



DVEŘNÍ A OKENNÍ SENZOR SDWZ 1 A1

CZ

DVEŘNÍ A OKENNÍ SENZOR











Pokyny pro obsluhu a bezpečnostní pokyny

DVEŘNÍ A OKENNÍ SENZOR

Použitá výstražná upozornění a symboly	Strana	4
Úvod	Strana	4
Použití v souladu s určením	Strana	4
Rozsah dodávky	Strana	5
Potřebujete	Strana	5
Bezpečnostní pokyny	Strana	5
Popis dílů	Strana	8
Technické údaje	Strana	9
Před prvním použitím	Strana	10
Párování výrobku a mobilního zařízení	Strana	10
Odpojte výrobek od mobilního zařízení	Strana	12
Nastavení	Strana	12
Rozšířené funkce	Strana	13
Směrnice o ochraně osobních údajů	Strana	15
Provést/automatizace	Strana	15
Výrobek ručně oddělte od sítě	Strana	16
Příklady použití	Strana	17
Montáž	Strana	18
Baterie vyměnit	Strana	18
Signály LED	Strana	19
Čištění a péče	Strana	20
Odstraňování poruch	Strana	21
Zlikvidování	Strana	22
Záruka	Strana	23
Zjednodušené EU prohlášení o shodě	Strana	24

Použitá výstražná upozornění a symboly

V tomto návodu na obsluhu, stručném návodu, bezpečnostních pokynech a na obalu používána následující výstražná upozornění:

	NEBEZPEČÍ! Tento symbol se signální slovem „Nebezpečí“ označuje ohrožení s vysokým stupněm rizika, které má, pokud se mu nezabrání, za následek těžké zranění nebo smrt.		UPOZORNĚNÍ: Tento symbol se signálním slovem „Upozornění“ poskytuje další užitečné informace.
			Používejte výrobek jen v suchých vnitřních prostorách.
	VAROVÁNÍ! Tento symbol se signální slovem „Varování“ označuje ohrožení se středním stupněm rizika, které může mít, pokud se mu nezabrání, za následek těžké zranění nebo smrt.		Vhodné pouze pro použití v interiéru.
			Stejnoseměrný proud/napětí
	OPATRNĚ! Tento symbol se signální slovem „Opatrně“ označuje ohrožení s nízkým stupněm rizika, které může mít, pokud se mu nezabrání, za následek malé nebo lehké zranění.		Tento symbol znamená, že při používání výrobku je nutno dodržovat návod k obsluze.
	VÝSTRAHA! Tento symbol se signálním slovem „Výstraha“ označuje nebezpečí možného poškození majetku.		Zigbee 3.0 bezdrátové technologie

● Úvod

Blahopřejeme Vám ke koupi nového výrobku. Rozhodli jste se pro kvalitní produkt. Návod k obsluze je součástí tohoto výrobku. Obsahuje důležité pokyny pro bezpečnost, použití a likvidaci. Před použitím výrobku se seznamte se všemi pokyny k obsluze a bezpečnostními pokyny. Používejte výrobek jen popsáním způsobem a na uvedených místech. Při předání výrobku třetí osobě předejte i všechny podklady.

● Použití v souladu s určením

Tento dveřní a okenní senzor (dále nazývaný jen „výrobek“) je zařízení informační technologie.

Tento výrobek slouží k monitorování oken a dveří. Výrobek registruje, když se otevře okno nebo dveře. Výrobek přenáší tyto informace do vašeho mobilního zařízení.

Vhodné

Soukromé použití

Nevhodné

Průmyslové/obchodní účely

Použití v tropických
klimatických zónách

Jakékoliv jiné použití se považuje, že je v rozporu s jeho určením. Záruka se nevztahuje na nároky v důsledku nesprávného použití nebo neoprávněné změny na výrobku. Takové užívání je na vaše vlastní nebezpečí.



Ovládání a nastavování výrobku probíhá prostřednictvím aplikace **Lidl Home**.

● Rozsah dodávky

Obr. A:

- 1 Senzor
- 1 Magnet
- 1 Závěsné zařízení
- 2 Baterie (AAA)
- 1 Kovový kolík
- 1 Stručný návod
- 1 Bezpečnostní pokyny

● Potřebujete



Gateway
(K dispozici samostatně)

Navštivte prosím webovou stránku Lidl pro další podrobnosti)



Router:
2,4 GHz, IEEE 802.11b/g/n



Mobilní zařízení:
iOS 9.0 nebo vyšší
Android 5.0 nebo vyšší



Bezpečnostní pokyny

SEZNAMTE SE PŘED POUŽITÍM VÝROBKU SE VŠEMI BEZPEČNOSTNÍMI POKYNY A POKYNY PRO OBSLUHU! KDYŽ PŘEDÁVÁTE TENTO VÝROBEK JINÝM LIDEM, PŘEDEJTE JIM I VŠECHNY DOKUMENTY!

⚠ VAROVÁNÍ! NEBEZPEČÍ ŽIVOTA A NEHOD PRO KOJENCE A DĚTI!

⚠ NEBEZPEČÍ! Nebezpečí zadušení!

- Nenechte děti nikdy hrát si bez dozoru s balicími materiály. Balicí materiál představuje nebezpečí udušení.

Děti často podceňují s tím spojená nebezpečí. Balicí materiál není hračka.

- Tento výrobek mohou používat děti starší 8 let i osoby se sníženými fyzickými, smyslovými či mentálními schopnostmi nebo s nedostatkem zkušeností a znalostí, pokud jsou pod dohledem nebo byly poučeny ohledně bezpečného používání přístroje a chápou z toho vyplývající rizika.

Děti si nesmí s výrobkem hrát.

Čištění a údržbu provádět děti bez dohledu.

VÝSTRAHA!

Nebezpečí poškození věci

- Tento výrobek neobsahuje žádné části, které by mohly být udržovány uživatelem.
- Výrobek je nutno umístit mimo dosah vlhkosti, kapající a stříkající vody!
- Nestavte hořící svíčky nebo jiné otevřené plameny do blízkosti výrobku.
- Náhlá kolísání teploty mohou způsobit kondenzaci vody na vnitřní straně výrobku. Dejte výrobku v takovém případě trochu času, aby se přizpůsobil poměrům v místnosti, než ho znovu použijete, abyste zabránili zkratům!
- Výrobek nepoužívejte v blízkosti zdrojů tepla, např. radiátorů nebo jiných zařízení, která vyzařují teplo!

NEBEZPEČÍ!

- Výrobek je třeba opravit, pokud je poškozen, například, když je poškozen kryt, když do výrobku pronikly tekutiny nebo předměty nebo pokud byl výrobek vystaven působení deště nebo vlhkosti. Opravy jsou rovněž nutné v případě, že výrobek nefunguje správně nebo spadl na zem. V takových případech by výrobek neměl být používán až do doby, kdy bude zkontrolován autorizovaným personálem. Výrobek nechávejte opravovat jen od kvalifikovaných odborníků. Nikdy neotevírejte kryt výrobku.



Bezpečnostní pokyny pro baterie/akumulátory

 **NEBEZPEČÍ ŽIVOTA!** Uchovávejte baterie/akumulátory mimo dosah dětí. V případě spolknutí vyhledejte ihned lékaře!

- Požití může vést k popáleninám, perforaci měkkých tkání a smrti. Těžké popáleniny mohou nastat během 2 hodin po požití.



NEBEZPEČÍ VÝBUCHU! Nikdy

nedobíjejte nedobíjitelné baterie.

Nezkratujte baterie/akumulátory, ani je neotevírejte. Přehřátí, nebezpečí požáru nebo roztržení může být následkem.

- Nikdy neházejte baterie/akumulátory do ohně nebo do vody.
- Nevývíjejte na baterie/akumulátory mechanickou zátěž.

Riziko vytečení baterií/akumulátorů

- Vyhněte se extrémním podmínkám a teplotám, které by mohly mít vliv na baterie/akumulátory, např. na radiátorech/přímém slunečním světle.
- Pokud jsou baterie/akumulátory vyteklé, zabraňte kontaktu kůže, očí a sliznic s chemikáliemi!
Postižené místo pečlivě opláchněte čistou vodou a ihned vyhledejte lékařskou pomoc!



NOSTE OCHRANNÉ RUKAVICE!

Vytékající nebo poškozené baterie/akumulátory mohou způsobit při styku s pokožkou chemická poleptání. V tomto případě použijte vhodné ochranné rukavice.

- V případě úniku baterie/akumulátoru ho ihned ji vyjměte z výrobku, aby nedošlo k poškození.
- Používejte baterie/akumulátory pouze stejného typu.
Nemíchejte staré a nové baterie/akumulátory!
- Demontujte baterie/akumulátory, pokud výrobek nebude delší dobu používán.

Riziko poškození výrobku

- Používejte pouze předepsaný typ baterie/typ akumulátoru!
- Vložte baterie/akumulátory podle značek polarit (+) a (-) na baterii/akumulátoru a výrobku.
- Očistěte kontakty na baterii/akumulátoru a v přihrádce na baterii před vložením suchým nežmolčujícím hadříkem nebo vatovou tyčinkou!
- Vyjměte okamžitě vybité baterie/akumulátory z výrobku.

● Popis dílů

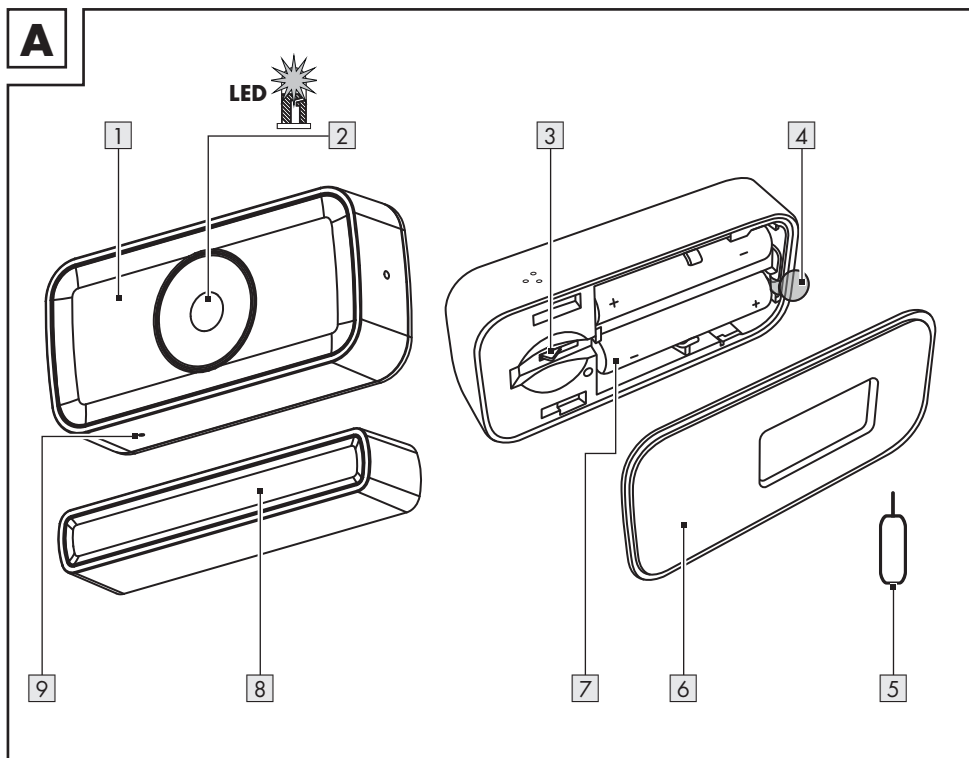

1 Senzor

2 LED

3 Vypínač manipulačního alarmu

4 Ochranný proužek

5 Kovový kolík

6 Závěsné zařízení

7 Příhrádka na baterie (s bateriemi)

8 Magnet

9 Kolíkový otvor (Tlačítko resetu / síťové tlačítko)

Nezobrazeno:

10 Stručný návod

11 Bezpečnostní pokyny

● Technické údaje

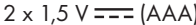
Provozní napětí	3 V 
Typ baterie	2 x 1,5 V  (AAA)
Rozsah kmitočtu	2,4 až 2,485 GHz
Max. vysílací výkon	13 dBm
Provozní doba	12 měsíců (60 alarmů/den)
Detekční dosah	> 15 mm
Komunikační protokol	ZigBee 3.0
Oblast příjmu	cca 70 m (volný prostor)
Provozní teplota	+5 až +35 °C
Provozní vlhkost vzduchu	10 až 80 %
Rozměry	cca. 76 x 37 x 17 mm (senzor) cca. 76 x 14 x 17 mm (magnet)
Hmotnost	cca. 48 g (senzor) cca. 18 g (magnet)
Podporované operační systémy	iOS 9.0 nebo vyšší Android 5.0 nebo vyšší
Druh ochrany IP	IP21

● Pokyny k ochranným značkám

- iOS a Apple jsou registrované značky společnosti Apple Inc. v USA a dalších zemích. App Store je registrovaná obchodní značka společnosti Apple Inc.
 - Android, Gmail, Google Play a Google Assistant * jsou registrované obchodní značky společnosti Google Inc.
 - Zigbee je registrovaná ochranná známka společnosti The Zigbee Alliance.
 - Značka a obchodní název **SilverCrest** jsou majetkem příslušných vlastníků.
 - Všechny ostatní názvy a výrobky mohou být ochrannými známkami nebo registrovanými ochrannými známkami příslušných vlastníků.
- * Google Assistant není k dispozici v některých jazycích a zemích.

● Před prvním použitím

- Odstraňte veškeré balicí materiály. Zkontrolujte, zda jsou všechny díly úplné.

● Párování výrobku a mobilního zařízení

❗ UPOZORNĚNÍ:



- Všechny fotografie obrazovky jsou z verze systému iOS 13.3 aplikace (pokud není uvedeno jinak). Starší verze iOS mohou podléhat funkčním omezením.
- Androidová verze aplikace se řídí stejnými zásadami jako verze iOS; mohou existovat rozdíly mezi oběma platformami, jako např. mírně odlišné příkazy obrazovky nebo symboly.
- Aktualizace firmwaru může vést ke změnám funkčnosti aplikace.
- Aktualizovaný návod na obsluhu najdete zde:

Karta  **Já** :

Klepněte na **Návod na obsluhu**.

Příprava

- Nainstalujte aplikaci **Lidl Home** a nastavte gateway (→ návod na obsluhu gatewaye).

1. Vytáhněte ochranný proužek  z přihrádky na baterie  (obr. D).
2. Otevřete aplikaci **Lidl Home**.

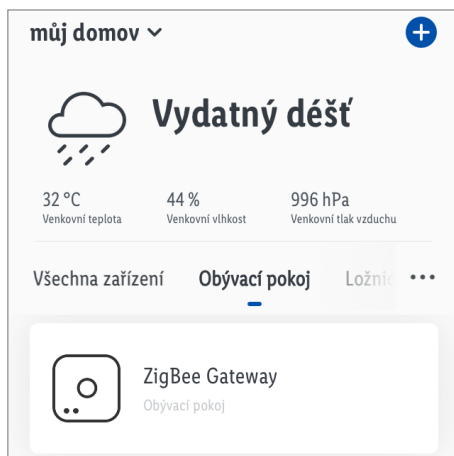

3. Karta  **Doma** :

Klepněte na  (přidat další přístroje).

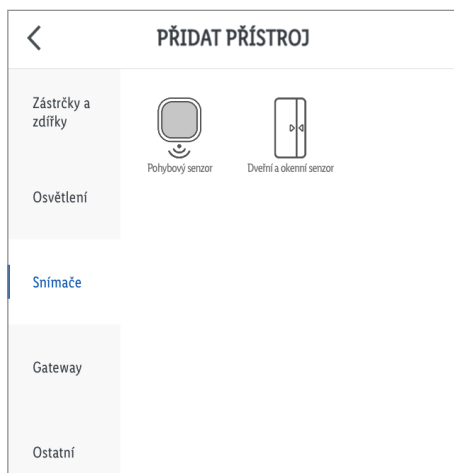

4. Vyberte kategorii:

Snímače

5. Vyberte:

– iOS:

Dveřní a okenní senzor

– Android:

Dveřní a okenní senzor

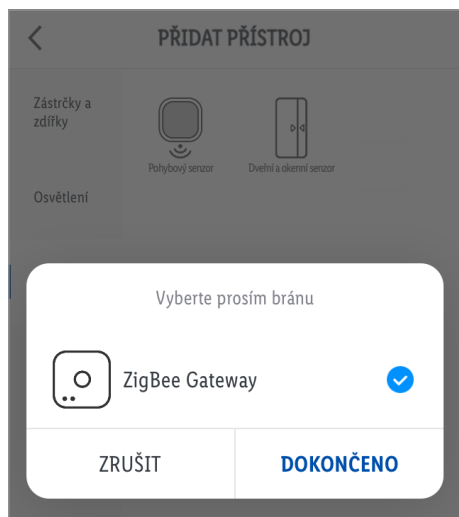

6. Vyberte gateway.

i Je to nutné pouze v případě, že máte 2 nebo více gatewayů.

7. Klepněte na **Hotovo**.

8. Tlačte kovový kolík **5** po dobu přibližně 5 sekund do kolíkového otvoru **9**, dokud zelená LED **2** nezačne rychle blikat (obr. B).

9. Připraveno pro spojení.

10. Klepněte na **Potvrzení rychlého blikání indikátoru**.

11. Navazuje se spojení.

12. Pojmenovat výrobek:

Klepněte na  a zadejte jméno.

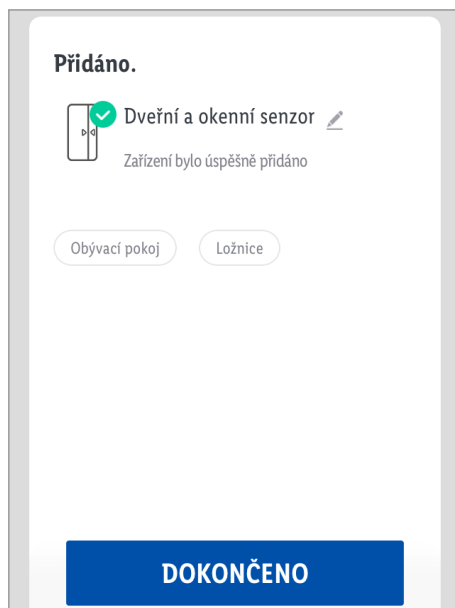

13. Klepněte na prostor určité stanoviště výrobku (vybraný prostor je zvýrazněn šedou barvou).



14. Klepněte na **Hotovo**.

15. Párování dokončeno.

16. Přejděte na domovskou obrazovku:

Klepněte na .

● Odpojte výrobek od mobilního zařízení



1. Otevřete aplikaci **Lidl Home**.
2. Karta  **Doma** :
Klepněte na **Dveřní a okenní senzor** .
3. Klepněte na  (vpravo nahoře).
4. Klepněte na **Odstranit přístroj** .
Vyberte:
 - **Oddělení**
nebo
 - **Oddělte a vymažte všechna data**
(→ „Rozšířené funkce“).
5. Klepněte na **Potvrdit** .

● Nastavení

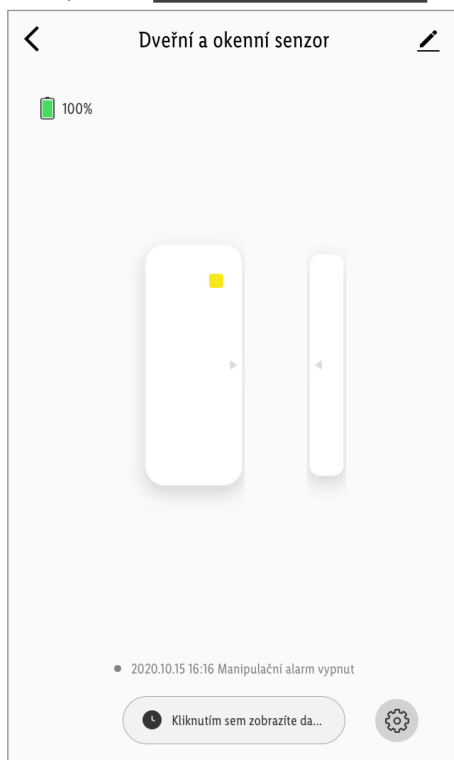
1. Karta  **Doma** :
Klepněte na **Dveřní a okenní senzor** .



Indikace:

- V levém horním rohu se zobrazuje stav baterie výrobku ( 100%).
 -  (na senzoru: zelená barva)
= Dveře/okno zavřené
 -  (na senzoru: žlutá barva)
= Dveře/okno otevřené
2. Klepněte na **Kliknutím sem zobrazíte další informace** .

DĚJINY	
Dnes	
Odpoledne 16:16:18	Manipulační alarm vypnut
Odpoledne 16:16:18	ZAPNUTO
Odpoledne 16:14:35	ZAPNUTO

Události (dveře/okno otevřeno/zavřeno) a manipulační alarmy jsou uvedeny v seznamu.

Přejděte na předcházející obrazovku:

Klepněte na .

3. Klepněte na .

Nastavení	
Snímač dveří/okna zavřít	<input checked="" type="checkbox"/>
Snímač dveří/okna otevřen	<input checked="" type="checkbox"/>
Alarm při slabé baterii	<input checked="" type="checkbox"/>
Manipulační alarm	<input checked="" type="checkbox"/>

Pokud deaktivujete alarmy, nebudou se už příslušné zprávy zobrazovat ve **Středisko hlášení** na kartě  **Já**.

Přejděte na předcházející obrazovku:

Klepněte na .

● Rozšířené funkce

1. Klepněte na  (vpravo nahoře).

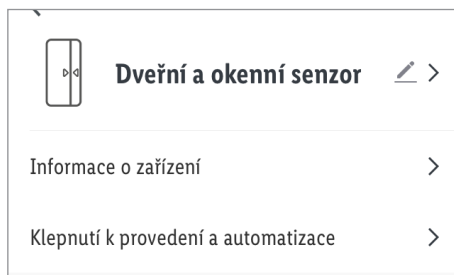

2. Klepněte na  .

Vyberte:

- **Symbol** :

* **Vyfotografovat**

nebo

* **Vybrat z alba**

- **Jméno** :

Přejmenovat výrobek.

- **Stanoviště** :

Přiřadit výrobku místnost.

*  Požaduje se povolení pro přístup aplikace do fotoaparátu a do archivu fotografií.

3. **Informace o přístroji** :

Určení virtuálního ID a časového pásma výrobku.

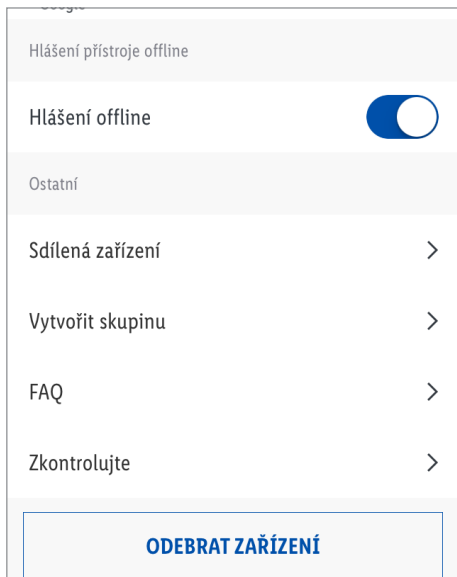

4. **Scénáře a automatizace** :

Vzít do úvahy smart funkce/automatizaci výrobku.



5. **Hlášení offline** :

Bude odesláno hlášení, pokud je výrobek déle než 5 minut v režimu offline.

- Hlášení offline zapnuto:
Klepněte na .
- Hlášení offline vypnuto:
Klepněte na .

6. **Uvolnit přístroj** :

Sdílet přístup k výrobku s ostatními členy rodiny.

7. **Vytvořit skupinu** :

Přidejte výrobek do jedné skupiny, abyste synchronně ovládali všechny výrobky skupiny.

 = vybrané přístroje.

Klepněte na **Potvrdit**.

Pojmenování skupiny.

Klepněte na **Uložit**.

Skupina se zobrazí na domovské obrazovce aplikace.

8. **FAQ** :

Prohledat často kladené dotazy k výrobku.

9. **Zkontrolujte aktualizaci firmwaru** :

Údaj aktuální verze firmwaru modulu ZigBee a kontrola aktualizací firmwaru.

10. **Odstranit přístroj** :

Vyberte:

- **Oddělení**

Odstranit výrobek z aplikace. Data zůstanou uložena v paměti výrobku.

Tento postup uvádí výrobek zpět do režimu offline a spustí režim párování.

Chcete-li odstranit všechna data z výrobku a oblaku, přečtěte si následující bod.

- **Oddělte a vymažte všechna data**

Resetovat na tovární nastavení.

Touto funkcí se vymažou všechna data z výrobku a v cloudu.

! Použijte tuto funkci při předání výrobku někomu dalšímu, při likvidaci nebo při vrácení výrobci.

Zajistěte, aby byla všechna data odstraněna z přístroje a z cloudu. Řiďte se pokyny v aplikaci.

nebo

- **Přerušit**

Přerušit odstraňování přístroje.

● Směrnice o ochraně osobních údajů

- Karta  **Já** :

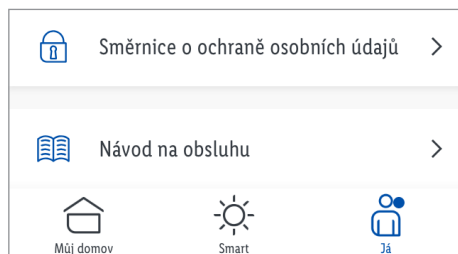

Směrnice o ochraně osobních údajů :

Naše kompletní směrnice o ochraně osobních údajů je k dispozici zde.

● Provést/automatizace

Aplikace nabízí možnost výrobek spolu s dalšími přístroji **smart Home** integrovat do uživatelských scénářů a automatických akcí.

- Karta  **Smart** :

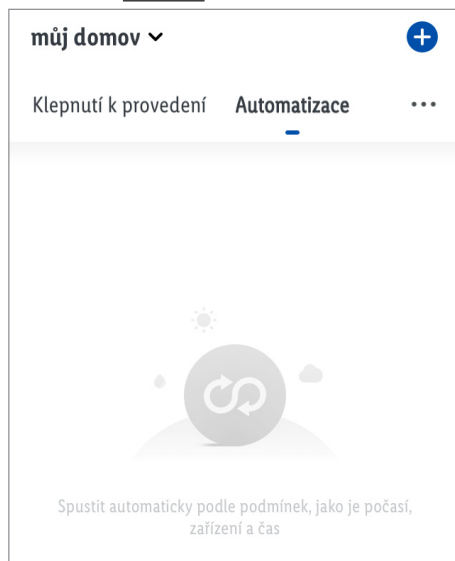

Vyberte:

- **Provést**
- nebo
- **Automatizace**

Klepněte na  pro vytvoření nových scénářů a automatických akcí.

i UPOZORNĚNÍ: Tyto funkce jsou podrobně popsány v návodu na obsluhu gatewaye.

Karta  **Já** :

Klepněte na **Návod na obsluhu**.

● Výrobek ručně oddělte od sítě

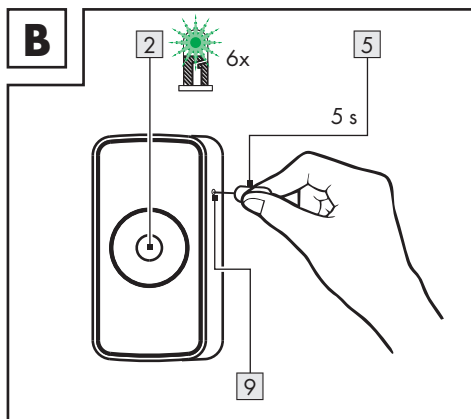

- Tlačte kovový kolík [5] po dobu přibližně 5 sekund do kolíkového otvoru [9], dokud zelená LED [2] nezačne rychle blikat (obr. B).
- ❗ Opětovné spárování musí proběhnout do 3 minut po odpojení.
- ❗ Tato funkce pouze vrací výrobek zpět do režimu offline a spustí režim párování. Pokud chcete smazat všechny údaje z výrobku a z cloudu, podívejte se do kapitoly „Rozšířené funkce“ **Oddělte a vymažte všechna data**.

● Příklady použití

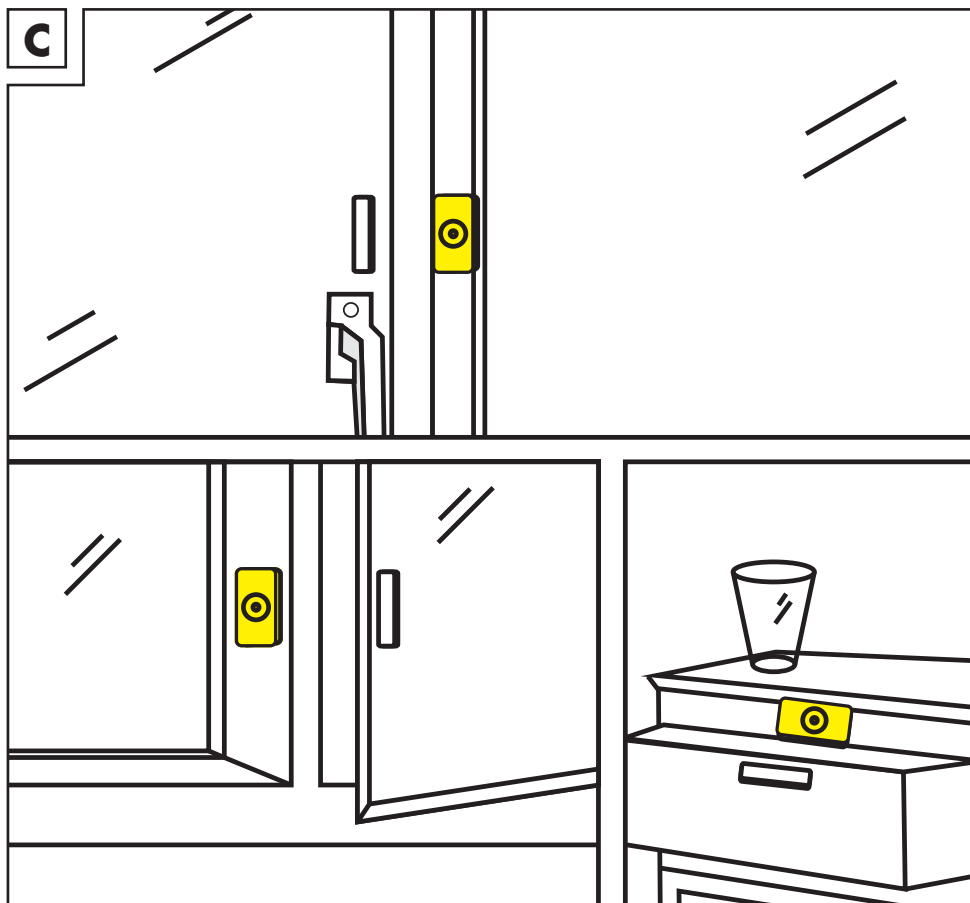

● Montáž

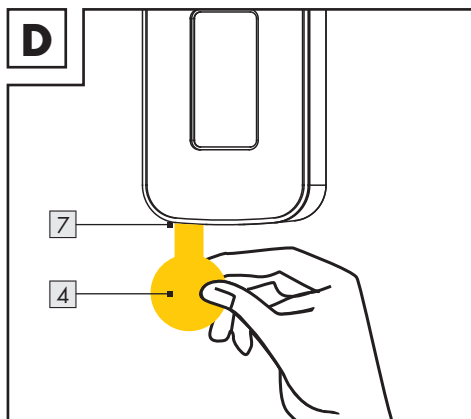

1. Vytáhněte ochranný proužek **4** z přihrádky na baterie **7** (obr. D).

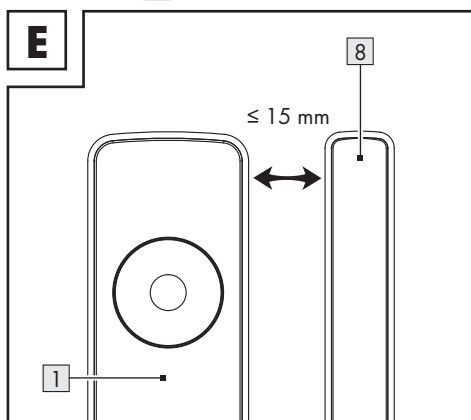

2. Zvolte polohu s maximální vzdáleností 15 mm mezi magnetem **8** a senzorem **1** (obr. E).

ⓘ Montážní povrch musí být rovný, čistý a suchý.

3. Odstraňte ochrannou fólii ze zadní strany magnetu **8** a senzoru **1**.

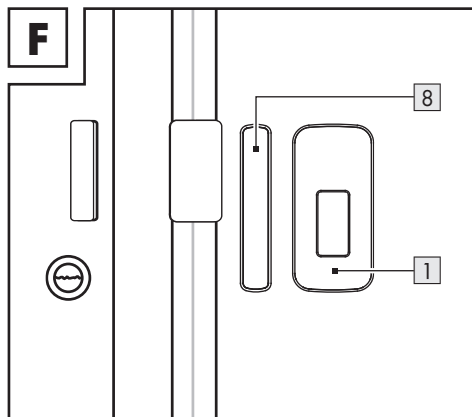

4. Montáž:

- Magnety **8** na dveřích/okně
- Senzor **1** na rámu (obr. F)



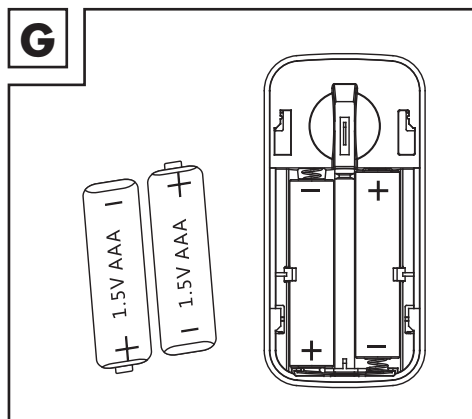

ⓘ Magnet **8** lze namontovat vlevo/vpravo od senzoru **1**.

● Baterie vyměnit



- Odejměte senzor **1** ze závěsného zařízení **6**. Vyměňte baterie. Vložte nové baterie do přihrádky na baterie **7**. Dodržujte údaje o polaritě (+/-) na baterii a v přihrádce na baterie. Připevňte senzor opět na závěsné zařízení (obr. G).

● Signály LED

Signál	Význam
Červená  1x	Dveře/okno bylo otevřeno Alarm manipulace (senzor byl odstraněn ze závěsného zařízení )
 (rychle)	Výrobek se spojuje se sítí
Zelená  3 s	Úspěšné připojení k síti
 6x	Úspěšné odpojení od sítě

Vysvětlení symbolů

	LED zap		LED bliká
--	---------	---	-----------

● Čištění a péče

● Čištění

⚠ VAROVÁNÍ! Při čištění nebo provozu nesmí být elektrické části ponořeny do vody nebo jiných kapalin. Výrobek nedržte pod tekoucí vodou.

- Před čištěním: Baterie vyjměte z přihrádky na baterie .
- Výrobek a jeho příslušenství čistěte lehce navlhčeným hadříkem.
- Nedovolte, aby dovnitř výrobku pronikla voda nebo jiné kapaliny.
- Nepoužívejte pro čištění abrazivní prostředky, agresivní roztoky nebo tvrdé kartáče.
- Nechte všechny části uschnout.

● Skladování

- Výrobek skladujte, když není používán, v původním obalu.
- Uchovávejte výrobek na suchém, pro děti nedostupném místě.

● Odstraňování poruch

Problém	Příčina	Řešení
Výrobek nelze ovládat.	Vzdálenost mezi výrobkem a gateway je příliš velká. Stěny nebo překážky mezi výrobkem a gateway.	Změňte výrobek nebo gateway. Spusťte výrobek.
	Vybité baterie.	Vyměňte baterie.
Výrobek nefunguje správně, pokud se spolu senzorem ¹ používá více než 1 magnet ⁸ .	Magnet může být připojen k ohebnému polohování na obou stranách senzoru, aby se umožnilo připojení k různým dveřním/okenním rámcům. Senzor ale nelze použít současně s více než 1 magnetem.	Použijte pouze sadu obsaženou v dodávce sestávající z 1 magnetu a 1 senzoru pro 1 dveře/okno.

● Zlikvidování

- ① Před předáním výrobku někomu dalšímu, před likvidací nebo před vrácením výrobci zajistěte, aby byla z výrobku a z cloudu odstraněna všechna data.

Postupujte podle následující kapitoly:

„Rozšířené funkce“, položka nabídky:

Oddělte a vymažte všechna data

Obal se skládá z ekologických materiálů, které můžete zlikvidovat prostřednictvím místních sběrů recyklovatelných materiálů.



Při třídění odpadu se řiďte podle označení obalových materiálů zkratkami (a) a čísly (b), s následujícím významem: 1-7: umělé hmoty / 20-22: papír a lepenka / 80-98: složené látky.



Výrobek a obalové materiály jsou recyklovatelné, zlikvidujte je odděleně pro lepší odstranění odpadu. Logo Triman platí jen pro Francii.



O možnostech likvidace vysloužilých zařízení se informujte u správy vaší obce nebo města.



V zájmu ochrany životního prostředí vysloužilý výrobek nevyhazujte do domovního odpadu, ale předejte k odborné likvidaci. O sběrnách a jejich otevíracích hodinách se můžete informovat u příslušné správy města nebo obce.

Vadné nebo vybité baterie resp. akumulátory se musí, podle směrnice 2006/66/ES a jejich příslušných změn, recyklovat. Baterie, akumulátory i výrobek odevzdejte zpět do nabízených sběrů.



Ekologické škody v důsledku chybné likvidace baterií / akumulátorů!

Baterie / akumulátory se nesmí zlikvidovat v domácím odpadu. Mohou obsahovat jedovaté těžké kovy a musí se zpracovávat jako zvláštní odpad. Chemické symboly těžkých kovů: Cd = kadmium, Hg = rtuť, Pb = olovo. Proto odevzdejte opotřebované baterie / akumulátory u komunální sběry.

● Záruka

Výrobek byl vyroben s nejvyšší pečlivostí podle přísných kvalitativních směrnic a před odesláním prošel výstupní kontrolou. V případě závad máte možnost uplatnění zákonných práv vůči prodejci. Vaše práva ze zákona nejsou omezena naší níže uvedenou zárukou.

Na tento artikl platí 3 záruka od data zakoupení. Záruční lhůta začíná od data zakoupení. Uschovejte si dobře originál pokladní stvrzenky. Tuto stvrzenku budete potřebovat jako doklad o zakoupení.

Pokud se do 3 let od data zakoupení tohoto výrobku vyskytne vada materiálu nebo výrobní vada, výrobek Vám – dle našeho rozhodnutí – bezplatně opravíme nebo vyměníme. Tato záruka zaniká, jestliže se výrobek poškodí, neodborně použil nebo neobdržel pravidelnou údržbu.

Záruka platí na vady materiálu a výrobní vady. Tato záruka se nevztahuje na díly výrobku podléhající opotřebení (např. na baterie), dále na poškození křehkých, choulostivých dílů, např. vypínačů, akumulátorů nebo dílů zhotovených ze skla.

Postup v případě uplatňování záruky

Pro zajištění rychlého zpracování Vašeho případu se řiďte následujícími pokyny:

Pro všechny požadavky si připravte pokladní stvrzenku a číslo artiklu (např. IAN 123456_7890) jako doklad o zakoupení.

Číslo artiklu najdete na typovém štítku, gravuře, titulní stránce návodu (vlevo dole) nebo na nálepce na zadní nebo spodní straně.

V případě poruch funkce nebo jiných závad nejdříve kontaktujte, telefonicky nebo e-mailem, v následujícím textu uvedené servisní oddělení.

Výrobek registrovaný jako vadný potom můžete s příloženým dokladem o zakoupení (pokladní stvrzenkou) a údaji k závadě a kdy k ní došlo, bezplatně zaslat na adresu servisu, která Vám byla sdělena.

Servis

 **Servis Česká republika**

Tel.: 800600632

E-Mail: owim@lidl.cz

● Zjednodušené EU prohlášení o shodě

My OWIM GmbH & Co. KG, Stiftsbergstraße 1, 74167 Neckarsulm, NĚMECKO, prohlašujeme na vlastní zodpovědnost, že výrobek DVEŘNÍ A OKENNÍ SENZOR HG06336 odpovídá směrnicím EU 2014/53/EU a 2011/65/EU.

Úplný text EU prohlášení o shodě najdete na následující internetové adrese: www.owim.com



OWIM GmbH & Co. KG

Stiftsbergstraße 1
74167 Neckarsulm
GERMANY

Model No.: HG06336

Version: 07/2021

IAN 369234_2010

