







bestimmungsgemäßen Verwendung resultieren, übernimmt der Inverkehrbringer keine Haftung.

 Das Produkt ist ausschließlich für den Gebrauch im Innenbereich geeignet.

3. Lieferumfang (Abb. A)

- 3x Regalboden 
- 2x Seitenteil 
- 12x Schraube 
- 1x Innensechskant 4 mm 
- 4x Bodengleiter, selbstklebend 
- 1x Montage- und Sicherheitshinweise (ohne Abb.)

4. Technische Daten

Typ: Regal
IAN: 406286_2207
Tradix Art.-Nr.: 406286-22-A
Material: Bambus
Maße: 30 x 30 x 70 cm (B x T x H)
Gewicht: ca. 1,8 kg
Max Belastung je Ablage: 2 kg
Produktionsdatum: 11/2022
Garantie: 3 Jahre

5. Sicherheitshinweise

WARNUNG!

Verletzungs- und Erst- kungsgefahr!

 **Wenn Kinder mit dem Produkt oder der Verpackung spielen, können sie sich daran verletzen oder ersticken!**

- Lassen Sie Kinder nicht mit dem Produkt oder der Verpackung spielen.
- Beaufsichtigen Sie Kinder in der Nähe des Produkts.

WARNUNG!

Verletzungsgefahr! Ein defektes Produkt darf nicht benutzt werden! Es besteht Verletzungsgefahr!

- Benutzen Sie das Produkt nicht bei Funktionsstörungen, Beschädigungen oder Defekten.
- Durch unsachgemäße Reparaturen können erhebliche Gefahren für den Benutzer entstehen.

6. Montage

1. Entfernen Sie sämtliches Verpackungsmaterial.
2. Überprüfen Sie, ob alle Teile vorhanden und unbeschädigt sind. Falls dies nicht der Fall ist, melden Sie sich bei der angegebenen Serviceadresse.

- Zur Montage benötigen Sie einen Innensechskant  (mitgeliefert).
- Montieren Sie das Produkt wie in den **Abb. B** bis **Abb. C** gezeigt.

VORSICHT!

Verletzungsgefahr! Es besteht Verletzungsgefahr durch Stürzen oder Fallen.

- Das Produkt ist keine Steighilfe.
- Stellen oder setzen Sie sich niemals auf das Produkt.

VORSICHT!

Gefahr von Sachbeschädigung!

- **Das Produkt darf nicht überlastet werden.**
 - Belasten Sie das Produkt nur bis zur max. Gewichtsangabe, siehe **Abb. D**.
 - Belasten Sie das Produkt nur mittig.
 - Belasten Sie das Produkt nicht am Rand, es kann umkippen.
- Vermeiden Sie es, das Produkt über den Boden zu schieben. Der Boden kann verkratzt werden.

HINWEIS!

- Die Ablageoberflächen vor Nässe oder Feuchtigkeit schützen.
- Das Produkt bitte nicht auf nasse Fliesen stellen.

7. Reinigungs- & Pflegehinweise

HINWEIS!

Gefahr von Sachschäden!

- nur mit einem feuchten Lappen reinigen
- benutzen Sie nur ein mildes Reinigungsmittel
- keine scharfen Reinigungsmittel bzw. Chemikalien verwenden
- keine scharfkantigen Produkte, wie z. B. Spachteln oder Ähnliches verwenden, sie können die Oberfläche beschädigen

8. Entsorgung Verpackung entsorgen

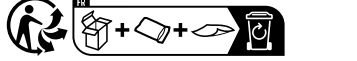

Die Verpackung und die Anleitung bestehen zu 100 % aus umweltfreundlichen Materialien, die Sie über die örtlichen Recyclingstellen entsorgen können.

Produkt entsorgen

Das Produkt darf nicht über den normalen Hausmüll entsorgt werden. Über Entsorgungsmöglichkeiten des Produkts informieren Sie sich bitte bei Ihrer Gemeinde-/Stadtverwaltung oder in Ihrer Lidl-Filiale.

 Das Produkt ist recycelbar, unterliegt der erweiterten Herstellerverantwortung und wird getrennt gesammelt.

9. Garantie

Sehr geehrte Kundin, sehr geehrter Kunde, Sie erhalten auf dieses Produkt 3 Jahre Garantie ab Kaufdatum. Im Falle von Mängeln dieses Produkts stehen Ihnen gegen den Verkäufer des Produkts gesetzliche Rechte zu. Diese gesetzlichen Rechte werden durch unsere im Folgenden dargestellte Garantie nicht eingeschränkt.

Garantiebedingungen
Die Garantiefrist beginnt mit dem Kaufdatum. Bitte bewahren Sie den

Original-Kassenbon gut auf. Diese Unterlage wird als Nachweis für den Kauf benötigt.

Tritt innerhalb von drei Jahren ab dem Kaufdatum dieses Produkts ein Material- oder Fabrikationsfehler auf, wird das Produkt von uns – nach unserer Wahl – für Sie kostenlos repariert oder ersetzt. Diese Garantieleistung setzt voraus, dass innerhalb der Drei-Jahres-Frist das defekte Produkt und der Kaufbeleg (Kassenbon) vorgelegt und schriftlich kurz beschrieben wird, worin der Mangel besteht und wann er aufgetreten ist.

Wenn der Defekt von unserer Garantie gedeckt ist, erhalten Sie das reparierte oder ein neues Produkt zurück. Mit Reparatur oder Austausch des Produkts beginnt kein neuer Garantiezeitraum.

Garantiezeit und gesetzliche Mängelansprüche

Die Garantiezeit wird durch die Gewährleistung nicht verlängert. Dies gilt auch für ersetzte und reparierte Teile. Eventuell schon beim Kauf vorhandene Schäden und Mängel müssen sofort nach dem Auspacken gemeldet werden. Nach Ablauf der Garantiezeit anfallende Reparaturen sind kostenpflichtig.

Garantieumfang

Das Produkt wurde nach strengen Qualitätsrichtlinien sorgfältig produziert und vor Anlieferung gewissenhaft geprüft. Die Garantieleistung gilt für Material- oder Fabrikationsfehler. Diese Garantie erstreckt sich nicht auf Produktteile, die normaler Abnutzung ausgesetzt sind und daher als Verschleißteile angesehen werden können oder für Beschädigungen an zerbrechlichen Teilen, z. B. Schalter oder die aus Glas gefertigt sind.

Diese Garantie verfällt, wenn das Produkt beschädigt, nicht sachgemäß benutzt oder gewartet wurde. Für eine sachgemäße Benutzung des Produkts sind alle in der Anleitung aufgeführten Anweisungen genau einzuhalten. Verwendungszwecke und Handlungen, von denen in der Anleitung abgeraten oder vor denen gewarnt wird, sind unbedingt zu vermeiden.

Das Produkt ist lediglich für den privaten und nicht für den gewerblichen Gebrauch bestimmt. Bei missbräuchlicher und unsachgemäßer Behandlung, Gewaltanwendung und bei Eingriffen, die nicht von unserer autorisierten Service-Niederlassung vorgenommen wurden, erlischt die Garantie.

Abwicklung im Garantiefall

Um eine schnelle Bearbeitung Ihres Anliegen zu gewährleisten, folgen Sie bitte den folgenden Hinweisen:

- Bitte halten Sie für alle Anfragen den Kassenbon und die Artikelnummer (IAN) 406286_2207 als Nachweis für den Kauf bereit.
- Die Artikelnummer entnehmen Sie bitte dem Typenschild am Produkt, einer Gravur am Produkt, dem Titelblatt Ihrer Anleitung oder dem Aufkleber auf der Rück- oder Unterseite des Produkts.
- Sollten Funktionsfehler oder sonstige Mängel auftreten, kontaktieren

Sie zunächst die nachfolgend benannte Serviceabteilung telefonisch oder per E-Mail.

- Ein als defekt erfasstes Produkt können Sie dann unter Beifügung des Kaufbelegs (Kassenbon) und der Angabe, worin der Mangel besteht und wann er aufgetreten ist, für Sie portofrei an die Ihnen mitgeteilte Serviceadresse übersenden.

Auf www.lidl-service.com können Sie dieses und viele weitere Handbücher, Produktvideos und Installationssoftware herunterladen.



Mit diesem QR-Code gelangen Sie direkt auf die Lidl-Service-Seite (www.lidl-service.com) und können mittels der Eingabe der Artikelnummer (IAN) 406286_2207 Ihre Anleitung öffnen.

Artikel L217-16 Verbrauchersetz- buch

Wenn der Käufer während der Laufzeit der kommerziellen Garantie, die ihm beim Kauf oder bei der Reparatur einer beweglichen Sache gewährt wurde, vom Verkäufer eine Instandsetzung im Rahmen der Garantie verlangt, verlängert sich die verbleibende Garantiezeit um den Zeitraum des Nutzungsausfalls, wenn dieser sieben Tage oder mehr andauert. Dieser Zeitraum beginnt zu dem Zeitpunkt, an dem der Käufer vom Verkäufer verlangt, tätig zu werden, oder an dem die betreffende Sache zur Reparatur übergeben wird, wenn die Übergabe nach dem Verlangen, tätig zu werden, erfolgt.

Artikel L217-4 Verbrauchersetz- buch

Der Verkäufer ist verpflichtet, ein vertragsgemäßes Verbrauchsgut zu liefern und haftet für Vertragswidrigkeiten, die zum Lieferzeitpunkt vorliegen. Er haftet auch für Vertragswidrigkeiten, die sich aus der Verpackung, oder aus der Montage- oder Einbauanleitung ergeben, wenn er vertraglich zur Vorlage einer solchen Anleitung verpflichtet ist oder diese unter seiner Verantwortung erstellt wurde.

Artikel L217-5 Verbrauchersetz- buch

Um als vertragsgemäß zu gelten, muss ein Verbrauchsgut:

- 1) sich für den Gebrauchszweck eignen, der gewöhnlich von ähnlichen Verbrauchsgütern erwartet wird, und gegebenenfalls:
 - mit der vom Verkäufer gegebenen Beschreibung übereinstimmen und die Eigenschaften des Verbrauchsguts besitzen, das der Verkäufer dem Käufer als Probe oder Muster vorgelegt hat
 - die Qualitätseigenschaften aufweisen, die ein Käufer in Anbetracht der öffentlichen Erklärungen des Verkäufers, des Herstellers oder seines Vertreters, insbesondere in der Werbung oder auf dem Etikett, zu Recht erwarten kann
- 2) oder die Merkmale aufweisen, die einvernehmlich von den Parteien

definiert wurden, oder für einen speziellen, durch den Käufer gewünschten Gebrauchszweck geeignet sind, soweit dies dem Verkäufer mitgeteilt und von diesem akzeptiert wurde.

Artikel L217-12 Verbrauchersetz- buch

Das Klagerecht, das sich aus der Vertragswidrigkeit ergibt, verjährt in zwei Jahren; die Frist beginnt mit dem Zeitpunkt der Lieferung des Verbrauchsguts.

Artikel 1641 Bürgerliches Ge- setzbuch

Der Verkäufer ist zur Gewährleistung aufgrund verborgener Mängel der Kaufsache verpflichtet, soweit diese sie zum bestimmungsgemäßen Gebrauch ungeeignet machen oder den bestimmungsgemäßen Gebrauch derart beeinträchtigen, dass der Käufer sie nicht oder nur zu einem geringeren Preis gekauft hätte, wenn er von den Mängeln Kenntnis gehabt hätte.

Artikel 1648-1 Bürgerliches Ge- setzbuch

Es wird darauf hingewiesen, dass eine Klage wegen Sachmängeln, die ein Rücktrittsrecht begründen, vom Käufer binnen zwei Jahren nach Feststellung des Mangels erhoben werden muss. Ersatzteile, die zur Verwendung des Produkts unerlässlich sind, sind erhältlich, solange die Garantie für das Produkt läuft.

**DISTRIBUTEUR /
DISTRIBUTEUR /
INVERKEHRBRINGER:**
TRADIX GmbH & Co. KG
Schwanheimer Str. 132
DE-64625 Bensheim / GERMANY

**ADRESSE DU SERVICE /
SERVICEADRESSEN /
SERVICEADRESSE :**
TRADIX SERVICE-CENTER
c/o Teknihall P/A Siemtech
ZA. Les Anguillaires 1
FR-31410 Noé / FRANCE

TRADIX SERVICE-CENTER
c/o Teknihall Benelux bvba
Brusselstraat 33
BE-2321 Meer / BELGIUM

Hotline: 00800 30012001 (gratuit, différent pour la téléphonie mobile / gratis, mobiele telefoon afwijkend / kostenfrei, Mobilfunk abweichend)

E-Mail: tradix-fr@teknihall.com
E-Mail: tradix-be@teknihall.com
E-Mail: tradix-nl@teknihall.com
E-Mail: tradix-de@teknihall.com
E-Mail: tradix-at@teknihall.com
E-Mail: tradix-ch@teknihall.com

Version des informations · Stand van de informatie · Stand der Informationen:
11/2022
Num. d'art. Tradix : 406286-22-A

IAN 406286_2207

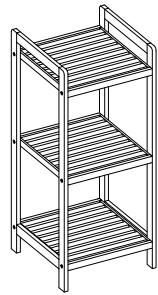

ÉTAGÈRE

ÉTAGÈRE

Instructions de montage et consignes de sécurité

STELLINGKAST

Montage- en veiligheidsinstructies

REGAL

Montage- und Sicherheitshinweise



20

IAN 406286_2207



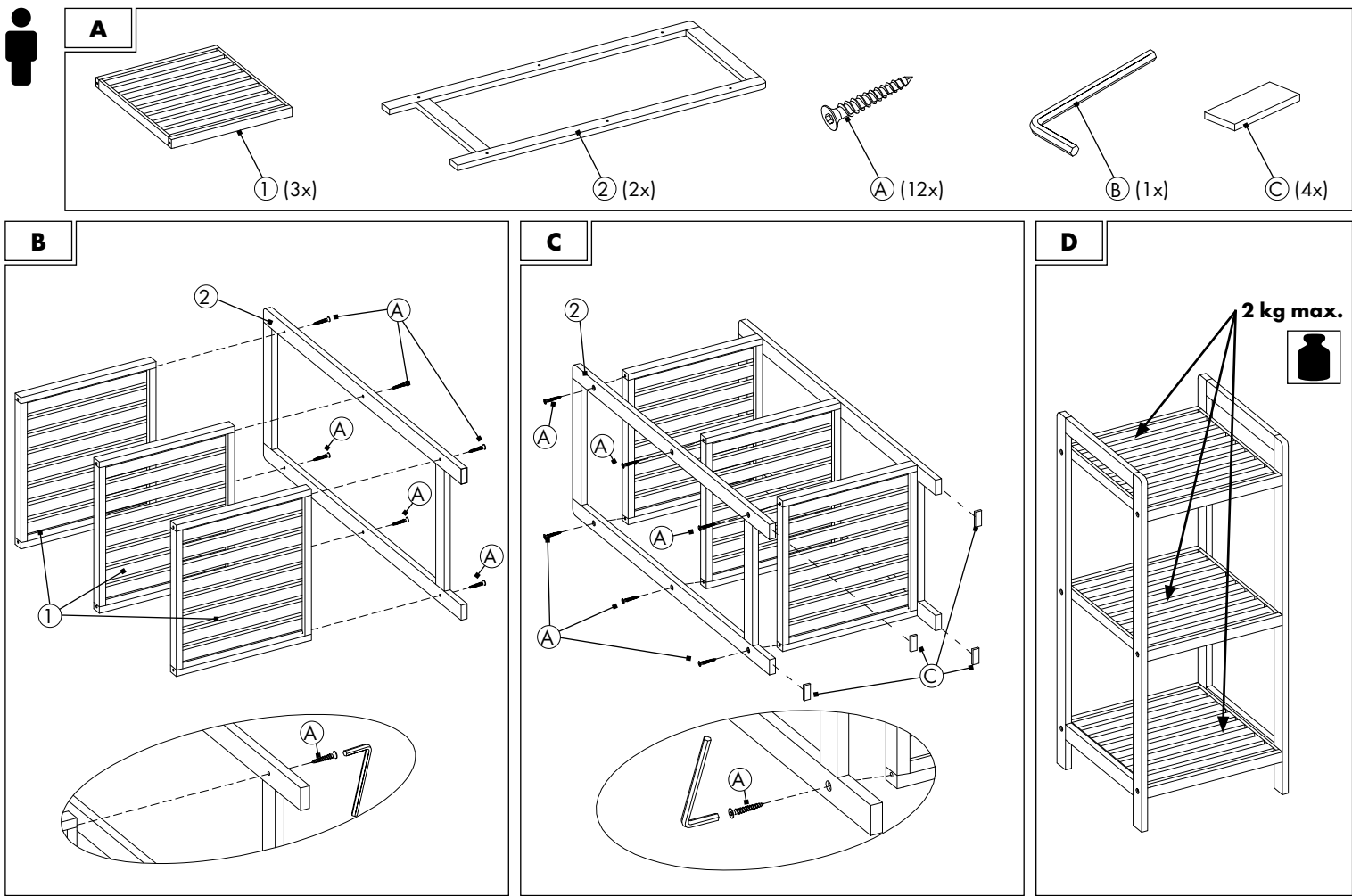

ÉTAGÈRE

Instructions de montage et consignes de sécurité

1. Introduction

Félicitations !

Vous avez acheté un produit de haute qualité. Avant la première utilisation, il convient de se familiariser avec le produit. Pour cela, lire attentivement la notice de montage ci-dessous. Avant d'utiliser le produit, se familiariser avec toutes les consignes d'utilisation et de sécurité. Utiliser uniquement le produit comme décrit et pour les domaines d'utilisation indiqués. Conserver cette notice de montage pour référence future. En cas de transmission du produit à des tiers, leur remettre également tous les documents correspondants.

L'Étagère est désignée par produit dans ce qui suit.

Légende

Les symboles et mots de signalisation suivants sont utilisés dans les instructions de montage, sur le produit ou sur l'emballage.

AVERTISSEMENT !

Ce mot-clé désigne un danger à risque élevé pouvant entraîner de graves blessures ou même la mort s'il n'est pas évité.

PRUDENCE !

Ce mot-clé désigne un danger à

risque faible pouvant entraîner des blessures modérées à mineures s'il n'est pas évité.

REMARQUE !

Ce symbole indique un risque de dommages matériels ou vous fournit des informations supplémentaires utiles concernant l'utilisation.

 Ce symbole donne des informations supplémentaires importantes.

 Ce symbole indique une utilisation exclusivement en intérieur.

 Ce symbole indique le poids de charge maximal.

 Ces symboles vous informent à propos de l'élimination de l'emballage et du produit.

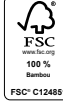
 Ce symbole renseigne sur le certificat FSC®.

2. Sécurité Utilisation conforme

L'article n'est pas destiné à une utilisation industrielle. Toute utilisation ou modification de l'article est considérée comme non conforme et peut entraîner des risques tels que des blessures et des détériorations. Le responsable de la mise sur le marché décline toute responsabilité pour les

