

4 V AKKU-SCHRAUBENDREHER/ 4 V CORDLESS SCREWDRIVER/ 4 V TOURNEVIS ÉLECTRIQUE SANS FIL PASD 4 C3

(DE) (AT) (BE) (CH)

**4 V AKKU-
SCHRAUBENDREHER**
Bedienungsanleitung
Originalbetriebsanleitung

(GB) (IE) (NI) (CY) (MT)

4V CORDLESS SCREWDRIVER
User manual
Translation of the original instructions

(FR) (BE) (CH)

**4 V TOURNEVIS ÉLECTRIQUE
SANS FIL**
Mode d'emploi
Traduction de la notice originale

(NL) (BE)

**4 V ACCU-
SCHROEVENDRAAIER**
Gebruiksaanwijzing
Vertaling van de oorspronkelijke
gebruiksaanwijzing

(PL)

**4 V AKUMULATOROWA
WKREŹARKA**
Instrukcja obsługi
Tłumaczenie instrukcji oryginalnej

(CZ)

4 V AKU ŠROUBOVÁK
Návod na obsluhu
Překlad původního návodu k používání

(SK)

4 V AKU SKRUTKOVAČ
Návod na obsluhu
Překlad pôvodného návodu na použitie

(ES)

**4 V DESTORNILLADOR
RECARGABLE**
Manual de instrucciones
Traducción del manual original

(DK)

**4 V BATTERIDREVEN
SKRUETRÆKKER**
Betjeningsvejledning
Oversættelse af den originale
brugsanvisning

(IT)

**4 V CACCIAVITE
RICARICABILE**
Istruzioni per l'uso
Traduzione delle istruzioni originali

(HU)

4 V AKKUS CSAVARHÚZÓ
Használati útmutató
Eredeti használati utasítás fordítása

IAN 496236_2504

(DE) (FR) (BE) (NL)
(PL) (CZ) (SK) (ES)

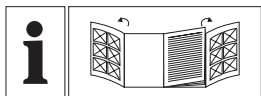

DE/AT/BE/CH	Bedienungsanleitung	Seite	5
GB/IE/NI/CY/MT	User manual	Page	47
FR/BE/CH	Mode d'emploi	Page	84
NL/BE	Gebruiksaanwijzing	Pagina	127
PL	Instrukcja obsługi	Strona	166
CZ	Návod na obsluhu	Strana	205
SK	Návod na obsluhu	Strana	241
ES	Manual de instrucciones	Página	278
DK	Betjeningsvejledning	Side	317
IT	Istruzioni per l'uso	Pagina	353
HU	Használati útmutató	Oldal	391

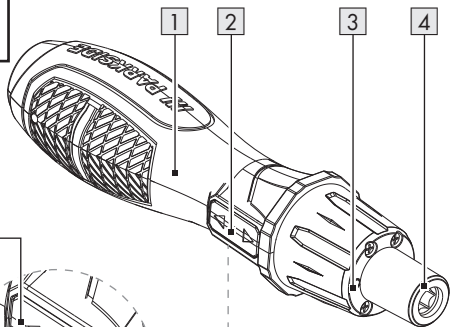
A

2a

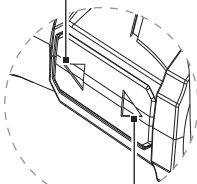

2b

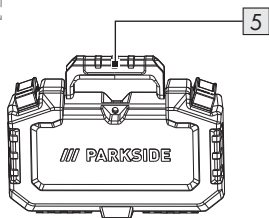

10

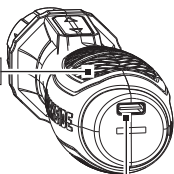

9

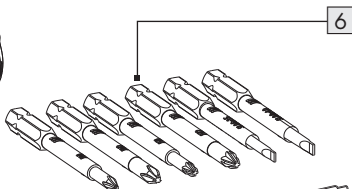

7

8

B

9



12



7



11



8



Verwendete Warnhinweise und Symbole	Seite	7
Einleitung	Seite	10
Bestimmungsgemäße Verwendung	Seite	10
Lieferumfang	Seite	11
Teilebeschreibung	Seite	11
Technische Daten	Seite	12
Sicherheitshinweise	Seite	16
Allgemeine Sicherheitshinweise für Elektrowerkzeuge	Seite	16
Sicherheitshinweise für Schrauber	Seite	24
Vibrations- und Geräuschminderung	Seite	25
Verhalten im Notfall	Seite	26
Sicherheitshinweise für Ladegeräte	Seite	26
Restrisiken	Seite	28
Betrieb	Seite	29
Informationen zum Akku	Seite	29
Drehrichtung ändern	Seite	31
LED-Arbeitsleuchte	Seite	31
Manueller Betrieb	Seite	32
Bits wechseln	Seite	32
Bits überprüfen	Seite	32
Ein-/ausschalten	Seite	33

Fehlerbehebung	Seite	34
Reinigung und Wartung	Seite	35
Wartung	Seite	36
Lagerung	Seite	37
Transport	Seite	37
Entsorgung	Seite	38
Garantie	Seite	42
Abwicklung im Garantiefall	Seite	43
Service	Seite	45
EU-Konformitätserklärung	Seite	46

Verwendete Warnhinweise und Symbole

In der Bedienungsanleitung und auf der Verpackung werden die folgenden Warnhinweise verwendet:



GEFAHR! Dieses Symbol mit dem Signalwort „Gefahr“ bezeichnet eine Gefährdung mit einem hohen Risikograd, die, wenn sie nicht vermieden wird, eine schwere Verletzung oder den Tod zur Folge hat.



WARNUNG! Dieses Symbol mit dem Signalwort „Warnung“ bezeichnet eine Gefährdung mit einem mittleren Risikograd, die, wenn sie nicht vermieden wird, eine schwere Verletzung oder den Tod zur Folge haben kann.



VORSICHT! Dieses Symbol mit dem Signalwort „Vorsicht“ bezeichnet eine Gefährdung mit einem niedrigen Risikograd, die, wenn sie nicht vermieden wird, eine geringe oder mäßige Verletzung zur Folge haben kann.



ACHTUNG! Dieses Symbol mit dem Signalwort „Achtung“ zeigt die Gefahr einer möglichen Sachbeschädigung an.

	HINWEIS: Dieses Symbol mit dem Signalwort „Hinweis“ bietet weitere nützliche Informationen.
	Gefahr – Risiko eines Stromschlags!
	Wechselstrom/-spannung
	Gleichstrom/-spannung
	Symbol für ein Produkt der Schutzklasse II
	Verwenden Sie das Produkt nur in trockenen Innenräumen.
	Dieses Symbol bedeutet, dass bei der Verwendung des Produkts die Betriebsanleitung zu beachten ist.
Li-Ion	Lithium-Ionen-Akku

n₀	Leerlaufdrehzahl
	Schützen Sie den Akku vor Hitze und direkter Sonneneinstrahlung.
	Schützen Sie den Akku vor Feuer.
	Schützen Sie den Akku vor Wasser und Feuchtigkeit.
min⁻¹	Umdrehungen pro Minute
CE	Das CE-Zeichen bestätigt Konformität mit den für das Produkt zutreffenden EU-Richtlinien.
	Angabe der Eingrenzung für elektrische Arbeiten gemäß der Norm IEC60900
	Sicherheitshinweise Handlungsanweisungen

4 V AKKU-SCHRAUBENDREHER

● **Einleitung**

Wir beglückwünschen Sie zum Kauf Ihres neuen Produkts. Sie haben sich damit für ein hochwertiges Produkt entschieden. Die Bedienungsanleitung ist Teil dieses Produkts. Sie enthält wichtige Hinweise für Sicherheit, Gebrauch und Entsorgung. Machen Sie sich vor der Benutzung des Produkts mit allen Bedien- und Sicherheitshinweisen vertraut. Benutzen Sie das Produkt nur wie beschrieben und für die angegebenen Einsatzbereiche. Händigen Sie alle Unterlagen bei Weitergabe des Produkts an Dritte mit aus.

● **Bestimmungsgemäße Verwendung**

- Dieses Produkt ist zum Festziehen und Lösen von Schrauben bei elektrischen Installationen in privaten Haushalten vorgesehen.
- Verwenden Sie das Produkt ausschließlich mit den mitgelieferten isolierten Schraubbits. Die isolierten Schraubbits eignen sich für elektrische Installationen bis zu 1 000 V.
- Arbeiten an elektrischen Anlagen und Installationsarbeiten dürfen nur von qualifizierten Personen unter Beachtung der Sicherheitsvorschriften der örtlichen Behörden durchgeführt werden.

- Die LED-Arbeitsleuchte **3** dieses Produkts ist dazu bestimmt, den direkten Arbeitsbereich zu beleuchten.
- Andere Verwendungen oder Veränderungen des Produkts gelten als nicht bestimmungsgemäß und können zu Risiken wie Lebensgefahr, lebensbedrohlichen Verletzungen und Beschädigungen führen. Für aus bestimmungswidriger Verwendung entstandene Schäden übernimmt der Hersteller keine Haftung. Das Produkt ist nicht für den gewerblichen Einsatz oder für ähnliche Einsatzbereiche bestimmt.

● Lieferumfang

WARNUNG!

- ▶ Das Produkt und die Verpackungsmaterialien sind kein Kinderspielzeug! Kinder dürfen nicht mit Kunststoffbeuteln, Folien und Kleinteilen spielen! Es besteht Verschluckungs- und Erstickungsgefahr!

- | | |
|-------------------------|-----------------------|
| 1 Akku-Schraubendreher | 1 Tragekoffer |
| 6 Isolierte Schraubbits | 1 Bedienungsanleitung |
| 1 USB-Ladekabel | |

● Teilebeschreibung

Falten Sie vor dem Lesen die Ausklappseite mit den Zeichnungen aus. Machen Sie sich mit allen Funktionen des Produkts vertraut.

(Abb. A)

- 1 Griff
- 2 Drehrichtungsumschalter
- 2a Drehung entgegen dem Uhrzeigersinn
- 2b Drehung im Uhrzeigersinn
- 3 LED-Arbeitsleuchte
- 4 Bithalter
- 5 Tragekoffer

- 6 Isoliertes Schraubbit-Set
1× SL (0,6 mm × 3,5 mm)
1× SL (0,8 mm × 4,0 mm)
1× PH1, 1× PH2
1× PZ1, 1× PZ2
- 7 USB-C-Stecker
- 8 USB-A-Stecker
- 9 USB-C-Ladeanschluss
- 10 Lade-/Akkustatusanzeige

(Abb. B)

- 11 Ladegerät *
- 12 USB-A-Ladeanschluss

● Technische Daten

Akku-Schraubendreher	
Modell:	HG12446
Nennspannung:	4 V --- (Gleichstrom)
Akku (integriert):	Li-Ionen
Zellenanzahl:	1
Kapazität:	1,5 Ah
Leerlaufdrehzahl:	$n_0 = 215 \text{ min}^{-1}$

* Ein Ladegerät ist nicht im Lieferumfang enthalten.
Geeignetes Ladegerät: siehe „Technische Daten“

Drehmoment:	max. 0,4 N m (bei Motorbetrieb) max. 8 N m (bei Verwendung per Hand)
Bithalter:	8 mm (sternförmig)

Verwenden Sie ausschließlich folgendes Ladegerät, um das kabellose Werkzeug zu laden*:

Information	Wert
Name oder Handelsmarke des Herstellers, Handelsregisternummer und Anschrift:	OWIM GmbH & Co. KG HRA 721742 Stiftsbergstraße 1, 74167 Neckarsulm, DEUTSCHLAND
Modellkennung:	HG06825 (VDE-Netzstecker) HG06825-BS (BS-Netzstecker)

Information	Wert	Einheit
Eingangsspannung:	100–240	V~
Eingangswechselstromfrequenz:	50/60	Hz
Ausgangsspannung:	5,0	V ===
Ausgangsstrom:	1,7	A
Ausgangsleistung:	8,5	W
Durchschnittliche Effizienz im Betrieb:	78,2	%
Leistungsaufnahme bei Nulllast:	<0,1	W

- * Ein Ladegerät ist nicht im Lieferumfang enthalten. Dieses Ladegerät ist erhältlich bei www.optimex-shop.com.

Information	Wert	Einheit
Eingangsstrom:	0,3	A
Schutzklasse:	II/□ (doppelte Isolierung)	
Anschlussstyp:	USB-A	
Aufladezeit:	ca. 60	min

Empfohlene Umgebungstemperatur	
Während des Ladens:	+4 °C bis +40 °C
Während des Betriebs:	0 °C bis +40 °C
Während der Lagerung:	0 °C bis +50 °C

Geräuschemissionswerte	
Die gemessenen Werte wurden in Übereinstimmung mit EN 62841 ermittelt. Der A-bewertete Geräuschpegel des Elektrowerkzeugs beträgt typischerweise:	
Schalldruckpegel:	$L_{pA} = 58,5 \text{ dB}$
Schalleistungspegel:	$L_{WA} = 66,5 \text{ dB}$
Unsicherheit:	$K_{pA/WA} = 3 \text{ dB}$

Schwingungsemissionswerte	
Schwingungsgesamtwerte (Vektorsumme dreier Richtungen), ermittelt entsprechend EN 62841:	
Schrauben	
Schwingungsemissionswert:	$a_h = 0,26 \text{ m/s}^2$
Unsicherheit:	$K = 1,5 \text{ m/s}^2$

WARNUNG!

- ▶ Die Schwingungs- und Geräuschemissionen können während der tatsächlichen Benutzung des Elektrowerkzeugs von den Angabewerten abweichen, abhängig von der Art und Weise, in der das Elektrowerkzeug verwendet wird, insbesondere, welche Art von Werkstück bearbeitet wird. Versuchen Sie, die Belastung durch Vibrationen und Geräusche so gering wie möglich zu halten. Beispielhafte Maßnahmen zur Verringerung der Vibrationsbelastung sind das Tragen von Handschuhen beim Gebrauch des Werkzeugs und die Begrenzung der Arbeitszeit. Dabei sind alle Anteile des Betriebszyklus zu berücksichtigen (beispielsweise Zeiten, in denen das Elektrowerkzeug abgeschaltet ist, und solche, in denen es zwar eingeschaltet ist, aber ohne Belastung läuft).

HINWEIS

- ▶ Die angegebenen Schwingungsgesamtwerte und die angegebenen Geräuschemissionswerte sind nach einem genormten Prüfverfahren gemessen worden und können zum Vergleich eines Elektrowerkzeugs mit einem anderen verwendet werden.
- ▶ Die angegebenen Schwingungsgesamtwerte und die angegebenen Geräuschemissionswerte können auch zu einer vorläufigen Einschätzung der Belastung verwendet werden.



Sicherheitshinweise

● Allgemeine Sicherheitshinweise für Elektrowerkzeuge

WARNUNG!

- ▶ **Lesen Sie alle Sicherheitshinweise, Anweisungen, Bebilderungen und technischen Daten, mit denen dieses Elektrowerkzeug versehen ist.** Versäumnisse bei der Einhaltung der nachfolgenden Anweisungen können elektrischen Schlag, Brand und/oder schwere Verletzungen verursachen.

Bewahren Sie alle Sicherheitshinweise und Anweisungen für die Zukunft auf.

Der in den Sicherheitshinweisen verwendete Begriff „Elektrowerkzeug“ bezieht sich auf netzbetriebene Elektrowerkzeuge (mit Netzleitung) oder auf akkubetriebene Elektrowerkzeuge (ohne Netzleitung).

Arbeitsplatzsicherheit

- a) **Halten Sie Ihren Arbeitsbereich sauber und gut beleuchtet.** Unordnung oder unbeleuchtete Arbeitsbereiche können zu Unfällen führen.

- b) **Arbeiten Sie mit dem Elektrowerkzeug nicht in explosionsgefährdeter Umgebung, in der sich brennbare Flüssigkeiten, Gase oder Stäube befinden.** Elektrowerkzeuge erzeugen Funken, die den Staub oder die Dämpfe entzünden können.
- c) **Halten Sie Kinder und andere Personen während der Benutzung des Elektrowerkzeugs fern.** Bei Ablenkung können Sie die Kontrolle über das Elektrowerkzeug verlieren.

Elektrische Sicherheit

- a) **Der Anschlussstecker des Elektrowerkzeugs muss in die Steckdose passen. Der Stecker darf in keiner Weise verändert werden. Verwenden Sie keine Adapterstecker gemeinsam mit schutzgeerdeten Elektrowerkzeugen.** Unveränderte Stecker und passende Steckdosen verringern das Risiko eines elektrischen Schlages.
- b) **Vermeiden Sie Körperkontakt mit geerdeten Oberflächen wie von Rohren, Heizungen, Herden und Kühlschränken.** Es besteht ein erhöhtes Risiko durch elektrischen Schlag, wenn Ihr Körper geerdet ist.
- c) **Halten Sie Elektrowerkzeuge von Regen oder Nässe fern.** Das Eindringen von Wasser in ein Elektrowerkzeug erhöht das Risiko eines elektrischen Schlages.

- d) **Zweckentfremden Sie die Anschlussleitung nicht, um das Elektrowerkzeug zu tragen, aufzuhängen oder um den Stecker aus der Steckdose zu ziehen. Halten Sie die Anschlussleitung fern von Hitze, Öl, scharfen Kanten oder sich bewegenden Teilen.** Beschädigte oder verwickelte Anschlussleitungen erhöhen das Risiko eines elektrischen Schlages.
- e) **Wenn Sie mit einem Elektrowerkzeug im Freien arbeiten, verwenden Sie nur Verlängerungsleitungen, die auch für den Außenbereich geeignet sind.** Die Anwendung einer für den Außenbereich geeigneten Verlängerungsleitung verringert das Risiko eines elektrischen Schlages.
- f) **Wenn der Betrieb des Elektrowerkzeugs in feuchter Umgebung nicht vermeidbar ist, verwenden Sie einen Fehlerstromschutzschalter.** Der Einsatz eines Fehlerstromschutzschalters vermindert das Risiko eines elektrischen Schlages.

Sicherheit von Personen

- a) **Seien Sie aufmerksam, achten Sie darauf, was Sie tun, und gehen Sie mit Vernunft an die Arbeit mit einem Elektrowerkzeug.** Benutzen Sie kein Elektrowerkzeug, wenn Sie müde sind oder unter dem Einfluss von Drogen, Alkohol oder Medikamenten stehen. Ein Moment der Unachtsamkeit beim Gebrauch des Elektrowerkzeugs kann zu ernsthaften Verletzungen führen.

- b) **Tragen Sie persönliche Schutzausrüstung und immer eine Schutzbrille.** Das Tragen persönlicher Schutzausrüstung, wie Staubmaske, rutschfeste Sicherheitsschuhe, Schutzhelm oder Gehörschutz, je nach Art und Einsatz des Elektrowerkzeugs, verringert das Risiko von Verletzungen.
- c) **Vermeiden Sie eine unbeabsichtigte Inbetriebnahme. Vergewissern Sie sich, dass das Elektrowerkzeug ausgeschaltet ist, bevor Sie es an die Stromversorgung und/oder den Akku anschließen, es aufnehmen oder tragen.** Wenn Sie beim Tragen des Elektrowerkzeugs den Finger am Schalter haben oder das Elektrowerkzeug eingeschaltet an die Stromversorgung anschließen, kann dies zu Unfällen führen.
- d) **Entfernen Sie Einstellwerkzeuge oder Schraubenschlüssel, bevor Sie das Elektrowerkzeug einschalten.** Ein Werkzeug oder Schlüssel, der sich in einem drehenden Teil des Elektrowerkzeugs befindet, kann zu Verletzungen führen.
- e) **Vermeiden Sie eine abnormale Körperhaltung. Sorgen Sie für einen sicheren Stand und halten Sie jederzeit das Gleichgewicht.** Dadurch können Sie das Elektrowerkzeug in unerwarteten Situationen besser kontrollieren.
- f) **Tragen Sie geeignete Kleidung. Tragen Sie keine weite Kleidung oder Schmuck. Halten Sie Haare und Kleidung fern von sich bewegenden Teilen.** Lockere

Kleidung, Schmuck oder lange Haare können von sich bewegenden Teilen erfasst werden.

- g) **Wenn Staubabsaug- und -auffangeinrichtungen montiert werden können, sind diese anzuschließen und richtig zu verwenden.** Verwendung einer Staubabsaugung kann Gefährdungen durch Staub verringern.
- h) **Wiegen Sie sich nicht in falscher Sicherheit und setzen Sie sich nicht über die Sicherheitsregeln für Elektrowerkzeuge hinweg, auch wenn Sie nach vielfachem Gebrauch mit dem Elektrowerkzeug vertraut sind.** Achtloses Handeln kann binnen Sekundenbruchteilen zu schweren Verletzungen führen.

Verwendung und Behandlung des Elektrowerkzeugs

- a) **Überlasten Sie das Elektrowerkzeug nicht. Verwenden Sie für Ihre Arbeit das dafür bestimmte Elektrowerkzeug.** Mit dem passenden Elektrowerkzeug arbeiten Sie besser und sicherer im angegebenen Leistungsbereich.
- b) **Benutzen Sie kein Elektrowerkzeug, dessen Schalter defekt ist.** Ein Elektrowerkzeug, das sich nicht mehr ein- oder ausschalten lässt, ist gefährlich und muss repariert werden.
- c) **Ziehen Sie den Stecker aus der Steckdose und/oder entfernen Sie einen abnehmbaren Akku, bevor Sie Geräteeinstellungen vornehmen, Einsatzwerkzeugteile wechseln**

oder das Elektrowerkzeug weglegen. Diese Vorsichtsmaßnahme verhindert den unbeabsichtigten Start des Elektrowerkzeugs.

- d) **Bewahren Sie unbenutzte Elektrowerkzeuge außerhalb der Reichweite von Kindern auf. Lassen Sie keine Personen das Elektrowerkzeug benutzen, die mit diesem nicht vertraut sind oder diese Anweisungen nicht gelesen haben.** Elektrowerkzeuge sind gefährlich, wenn Sie von unerfahrenen Personen benutzt werden.
- e) **Pflegen Sie Elektrowerkzeuge und Einsatzwerkzeug mit Sorgfalt. Kontrollieren Sie, ob bewegliche Teile einwandfrei funktionieren und nicht klemmen, ob Teile gebrochen oder so beschädigt sind, dass die Funktion des Elektrowerkzeugs beeinträchtigt ist. Lassen Sie beschädigte Teile vor dem Einsatz des Elektrowerkzeuges reparieren.** Viele Unfälle haben ihre Ursache in schlecht gewarteten Elektrowerkzeugen.
- f) **Halten Sie Schneidwerkzeuge scharf und sauber.** Sorgfältig gepflegte Schneidwerkzeuge mit scharfen Schneidkanten verklemmen sich weniger und sind leichter zu führen.
- g) **Verwenden Sie Elektrowerkzeug, Einsatzwerkzeug, Einsatzwerkzeuge usw. entsprechend diesen Anweisungen.** Berücksichtigen Sie dabei die Arbeitsbedingungen und die auszuführende Tätigkeit. Der Gebrauch von Elektrowerkzeugen für andere als

die vorgesehenen Anwendungen kann zu gefährlichen Situationen führen.

- h) **Halten Sie Griffe und Griffflächen trocken, sauber und frei von Öl und Fett.** Rutschige Griffe und Griffflächen erlauben keine sichere Bedienung und Kontrolle des Elektrowerkzeugs in unvorhergesehenen Situationen.

Verwendung und Behandlung des Akkuwerkzeugs

- a) **Laden Sie die Akkus nur mit Ladegeräten auf, die vom Hersteller empfohlen werden.** Durch ein Ladegerät, das für eine bestimmte Art von Akkus geeignet ist, besteht Brandgefahr, wenn es mit anderen Akkus verwendet wird.
- b) **Verwenden Sie nur die dafür vorgesehenen Akkus in den Elektrowerkzeugen.** Der Gebrauch von anderen Akkus kann zu Verletzungen und Brandgefahr führen.
- c) **Halten Sie den nicht benutzten Akku fern von Büroklammern, Münzen, Schlüsseln, Nägeln, Schrauben oder anderen kleinen Metallgegenständen, die eine Überbrückung der Kontakte verursachen könnten.** Ein Kurzschluss zwischen den Akkukontakten kann Verbrennungen oder Feuer zur Folge haben.
- d) **Bei falscher Anwendung kann Flüssigkeit aus dem Akku austreten. Vermeiden Sie den Kontakt damit. Bei zufälligem Kontakt mit Wasser abspülen. Wenn die Flüssigkeit in die Augen kommt, nehmen Sie zusätzlich ärztliche Hilfe in Anspruch.** Austretende

Akkufflüssigkeit kann zu Hautreizungen oder Verbrennungen führen.

- e) **Benutzen Sie keinen beschädigten oder veränderten Akku.** Beschädigte oder veränderte Akkus können sich unvorhersehbar verhalten und zu Feuer, Explosion oder Verletzungsgefahr führen.
- f) **Setzen Sie einen Akku keinem Feuer oder zu hohen Temperaturen aus.** Feuer oder Temperaturen über 130 °C können eine Explosion hervorrufen.
- g) **Befolgen Sie alle Anweisungen zum Laden und laden Sie den Akku oder das Akkuwerkzeug niemals außerhalb des in der Betriebsanleitung angegebenen Temperaturbereichs.** Falsches Laden oder Laden außerhalb des zugelassenen Temperaturbereichs kann den Akku zerstören und die Brandgefahr erhöhen.



VORSICHT! EXPLOSIONSGEFAHR!

Laden Sie nicht aufladbare Batterien niemals auf.



Schützen Sie den Akku vor Hitze, z. B. auch vor dauernder Sonneneinstrahlung, Feuer, Wasser und Feuchtigkeit.



Es besteht Explosionsgefahr.



Service

- a) **Lassen Sie Ihr Elektrowerkzeug nur von qualifiziertem Fachpersonal und nur mit Original-Ersatzteilen reparieren.** Damit wird sichergestellt, dass die Sicherheit des Elektrowerkzeugs erhalten bleibt.
- b) **Warten Sie niemals beschädigte Akkus.** Sämtliche Wartung von Akkus sollte nur durch den Hersteller oder bevollmächtigte Kundendienststellen erfolgen.

● Sicherheitshinweise für Schrauber

- a) **Halten Sie das Elektrowerkzeug an den isolierten Griffflächen, wenn Sie Arbeiten ausführen, bei denen die Schraube verborgene Stromleitungen treffen kann.** Der Kontakt der Schraube mit einer spannungsführenden Leitung kann auch metallene Geräteteile unter Spannung setzen und zu einem elektrischen Schlag führen.
- b) **Sichern Sie das Werkstück.** Ein mit Spannvorrichtungen oder Schraubstock festgehaltenes Werkstück ist sicherer gehalten als mit Ihrer Hand.
- c) **Halten Sie das Elektrowerkzeug gut fest.** Beim Lockern und Lösen von Schrauben kann es kurzzeitig zu starken Gegenwirkungen kommen.
- d) **Schalten Sie das Produkt sofort aus, wenn das Werkzeug während der Verwendung blockiert.** Machen Sie sich auf starke Gegenwirkungen gefasst, da diese einen Rückstoß verursachen können.

● Vibrations- und Geräuschminderung

Begrenzen Sie die Benutzungszeit, verwenden Sie vibrations- und geräuscharme Betriebsarten und tragen Sie persönliche Schutzausrüstung, um Vibrations- und Geräuschauswirkungen zu reduzieren.

Die folgenden Maßnahmen helfen, vibrations- und geräuschbedingte Risiken zu mindern:

- Verwenden Sie das Produkt nur gemäß seinem bestimmungsgemäßen Gebrauch und wie in diesen Anweisungen beschrieben.
- Stellen Sie sicher, dass das Produkt einwandfrei und gut gewartet ist.
- Verwenden Sie die richtigen Einsatzwerkzeuge für dieses Produkt und stellen Sie sicher, dass diese einwandfrei sind.
- Halten Sie das Produkt sicher an den Handgriffen/Griffflächen fest.
- Warten Sie das Produkt entsprechend den Anweisungen und sorgen Sie für ausreichende Schmierung (wenn anwendbar).
- Planen Sie Ihren Arbeitsablauf so, dass die Verwendung von Produkten mit hohem Vibrationswert auf einen längeren Zeitraum verteilt ist.

● Verhalten im Notfall

Machen Sie sich anhand dieser Bedienungsanleitung mit der Benutzung dieses Produkts vertraut. Prägen Sie sich die Sicherheitshinweise ein und halten Sie sich unbedingt daran. Dies hilft, Risiken und Gefahren zu vermeiden.

- Seien Sie bei der Nutzung dieses Produkts immer aufmerksam, damit Sie Gefahren frühzeitig erkennen und handeln können. Rasches Einschreiten kann schwere Verletzungen und Sachschäden vermeiden.
- Schalten Sie das Produkt bei Fehlfunktionen umgehend aus und trennen Sie es vom Netz. Lassen Sie dieses von einer qualifizierten Fachkraft überprüfen und gegebenenfalls instand setzen, bevor Sie es wieder in Betrieb nehmen.

● Sicherheitshinweise für Ladegeräte

- Dieses Gerät kann von Kindern ab 8 Jahren und darüber sowie von Personen mit verringerten physischen, sensorischen oder mentalen Fähigkeiten oder Mangel an Erfahrung und Wissen benutzt werden, wenn sie beaufsichtigt oder bezüglich des sicheren Gebrauchs des Geräts unterwiesen wurden und die daraus

resultierenden Gefahren verstehen. Kinder dürfen nicht mit dem Gerät spielen.

Reinigung und Benutzer-Wartung dürfen nicht von Kindern ohne Beaufsichtigung durchgeführt werden.

- Laden Sie keine nicht wieder aufladbaren Batterien auf. Verstoß gegen diesen Hinweis führt zu Gefährdungen.
- Schützen Sie elektrische Teile gegen Feuchtigkeit. Tauchen Sie diese nie in Wasser oder andere Flüssigkeiten, um einen elektrischen Schlag zu vermeiden.

Halten Sie das Gerät nie unter fließendes Wasser. Beachten Sie die Anweisungen für Reinigung, Wartung und Reparatur.

-  Das Gerät ist nur für den Gebrauch in Innenräumen geeignet.

● Restrisiken

HINWEIS

- ▶ Dieses Produkt erzeugt während des Betriebs ein elektromagnetisches Feld! Dieses Feld kann unter bestimmten Umständen aktive oder passive medizinische Implantate beeinträchtigen! Um die Gefahr von ernsthaften oder tödlichen Verletzungen zu verringern, empfehlen wir Personen mit medizinischen Implantaten ihren Arzt und den Hersteller vom medizinischen Implantat zu konsultieren, bevor das Produkt bedient wird!

Auch wenn Sie dieses Produkt vorschriftsmäßig bedienen, bleibt ein potenzielles Risiko für Personen- und Sachschäden bestehen. Folgende Gefahren können im Zusammenhang mit der Bauweise und Ausführung dieses Produkts unter anderem auftreten:

- Gesundheitsschäden, die aus Vibrationsemissionen resultieren, falls das Produkt über einen längeren Zeitraum benutzt, nicht ordnungsgemäß geführt und gewartet wird.
- Personen- und Sachschäden hervorgerufen durch defekte Schneidwerkzeuge oder plötzlichen Einschlag eines verdeckten Objekts während des Gebrauchs.
- Verletzungsgefahr und Sachschäden verursacht durch fliegende Objekte.

● Betrieb

● Informationen zum Akku

- Der integrierte Akku ist bei der Lieferung teilweise geladen. Li-Ionen-Akkus können jederzeit geladen werden, ohne ihre Lebensdauer zu beeinträchtigen. Ein Abbruch des Ladevorgangs beschädigt den Akku nicht.
- Dieses Produkt hat einen eingebauten Akku, welcher nicht durch den Benutzer ersetzt werden kann. Der Ausbau oder Austausch des Akkus darf nur durch den Hersteller oder seinen Kundendienst oder eine ähnlich qualifizierte Person erfolgen, um Gefährdungen zu vermeiden. Bei der Entsorgung ist darauf hinzuweisen, dass dieses Produkt einen Akku enthält.
- Die Lade-/Akkustatusanzeige  zeigt je nach Betriebszustand einen anderen Status an:
 - Während Sie den Akku aufladen, wird der Ladestatus angezeigt.
 - Während Sie das Produkt verwenden, wird der Akkustatus angezeigt.

Die Prozentwerte sind in den Tabellen im folgenden Abschnitt angegeben.

- Wenn die Lade-/Akkustatusanzeige  während der Verwendung rot leuchtet, beträgt der Akkustatus weniger als 30 % seiner Kapazität. Der Akku muss aufgeladen werden.
- Laden Sie das Produkt niemals bei Umgebungstemperaturen unter +4 °C oder über +40 °C. Die Lagerbedingungen sollten kühl und trocken sein und

die Umgebungstemperatur sollte zwischen 0 °C und +50 °C betragen.

Ladevorgang beginnen

(Abb. B)

HINWEIS

- ▶ Die LED-Arbeitsleuchte [3] kann während des Ladevorgangs verwendet werden. Es ist normal, dass sich der Griff [1] während des Ladevorgangs leicht erwärmt.
- ▶ Die Lade-/Akkustatusanzeige [10] leuchtet nach dem Drücken des Drehrichtungsumschalters [2].
- ▶ Dies sind ungefähre Werte für den Ladestatus und den Akkustatus.

1. Verbinden Sie den USB-A-Stecker [8] mit dem USB-A-Ladeanschluss [12] des Ladegeräts [11].
2. Verbinden Sie den USB-C-Stecker [7] mit dem USB-C-Ladeanschluss [9].
3. Verbinden Sie das Ladegerät [11] mit einer Steckdose.
4. Die Lade-/Akkustatusanzeige [10] zeigt den Ladestatus an:

Farbe	Ladestatus
Rot	0–50 %
Gelb	51–99 %
Grün	100 %

- Während des Betriebs zeigt die Lade-/Akkustatusanzeige **10** den Akkustatus an:



Farbe	Akkustatus
Grün	50–100 %
Gelb	49–30 %
Rot	<30 %

Ladevorgang beenden

1. Sobald der Akku komplett aufgeladen ist, trennen Sie den USB-C-Stecker **7** vom USB-C-Ladeanschluss **9**.
2. Ziehen Sie das Ladegerät **11** aus der Steckdose.

● Drehrichtung ändern

- Drücken Sie den Drehrichtungsumschalter **2**, um die Drehrichtung einzustellen (Abb. A):

Drehrichtung	Aktion	Richtungsanzeige
Im Uhrzeigersinn	Schrauben festdrehen	 2b
Entgegen dem Uhrzeigersinn	Schrauben lösen	 2a

● LED-Arbeitsleuchte

- Die LED-Arbeitsleuchte **3** leuchtet nach Loslassen des Drehrichtungsumschalters **2** für ca. 10 Sekunden.

● Manueller Betrieb

- Das Produkt verfügt über eine automatische Spindelsperre. Sie können Schrauben per Hand festdrehen oder lösen, ohne den Drehrichtungsumschalter **2** zu drücken.

● Bits wechseln

HINWEIS

- ▶ Die isolierten Schraubbits **6** haben eine Typenprägung entsprechend ihrer Abmessungen und Form. Falls Sie unsicher sein sollten, probieren Sie das entsprechende Bit aus, um zu prüfen, ob es ohne Spielraum im Schraubkopf sitzt.

- Ziehen Sie das isolierte Schraubbit **6** heraus. Setzen Sie ein anderes isoliertes Schraubbit in den Bithalter **4** ein (Abb. A).

● Bits überprüfen

- Das enthaltene isolierte Schraubbit-Set **6** eignet sich für elektrische Installationen bis zu 1 000 V.
- Arbeiten an stromführenden Komponenten mit diesem Produkt dürfen nur von einem qualifizierten Elektriker durchgeführt werden.
- Die isolierten Schraubbits **6** dürfen nicht mit anderen Handantriebsteilen (z. B. Griffe, Ratsche usw.) verwendet werden.

- Vor jeder Verwendung: Überprüfen Sie das isolierte Schraubbit **6**, insbesondere die Isolierhülse, auf Verschleiß und Beschädigung.
- Falls Sie Zweifel bezüglich der Sicherheit des isolierten Schraubbits **6** haben, entsorgen Sie es oder lassen Sie es von einem Experten oder einer qualifizierten Person begutachten.
- Arbeiten Sie niemals an stromführenden Komponenten mit Bits, die für diesen Zweck nicht zugelassen sind. Dies birgt die folgenden Risiken:
 - Stromschlagrisiko für den Nutzer;
 - Der eingebaute Akku wird einer Fremdspannung ausgesetzt, was zu Feuer und Explosion führen kann;
 - Die Ladebuchse wird einer Fremdspannung und einer möglichen Übertragung der Spannung und gegebenenfalls einer möglichen Übertragung über das an anderen Quellen angeschlossene USB-Ladekabel ausgesetzt.



● Ein-/ausschalten

Status	Aktion
Ein	<ul style="list-style-type: none"> □ Halten Sie den Drehrichtungsumschalter 2 gedrückt. ■ Die LED-Arbeitsleuchte 3 schaltet sich ein.
Aus	<ul style="list-style-type: none"> □ Lassen Sie den Drehrichtungsumschalter 2 los. ■ Die LED-Arbeitsleuchte 3 erlischt nach ca. 10 Sekunden.

● Fehlerbehebung

WARNUNG!

- ▶ Wenn das Produkt ins Wasser gefallen ist oder versehentlich Regen ausgesetzt war, kann es nicht mehr verwendet werden. Geben Sie das Produkt in eine versiegelte Plastiktüte und senden Sie es zur Reparatur oder Entsorgung an das Service-Center.

Problem	Mögliche Ursache	Lösung
Das Produkt lädt nicht.	Die Steckdose hat keinen Strom.	Schließen Sie das Ladegerät  an eine Steckdose mit normaler Stromversorgung an.
	Das Ladegerät  ist defekt oder beschädigt.	Wechseln Sie das Ladegerät  .
	Das USB-Kabel ist defekt oder beschädigt.	Wechseln Sie das USB-Kabel.
	Das Produkt oder der Akku sind beschädigt.	Bringen Sie das Produkt zur Reparatur in das Service-Center.

Problem	Mögliche Ursache	Lösung
Das Produkt funktioniert nicht.	Das Produkt ist überhitzt.	Lassen Sie das Produkt ca. 10 Minuten abkühlen.
	Der Akku ist entladen.	Laden Sie den Akku.
	Das Produkt ist beschädigt.	Bringen Sie das Produkt zur Reparatur in das Service-Center.
Flüssigkeit tritt aus dem Produkt aus.	Der Akku ist beschädigt.	Bringen Sie das Produkt zur Reparatur in das Service-Center.

● Reinigung und Wartung

HINWEIS

- ▶ Verwenden Sie keine chemischen, alkalischen, schmirgelnde oder andere aggressive Reinigungs- oder Desinfektionsmittel, um das Produkt zu reinigen, da diese die Oberflächen beschädigen können.
- Lüftungsöffnungen müssen immer frei sein.
- Achten Sie darauf, dass keine Flüssigkeiten in das Innere des Produkts gelangen.
- Halten Sie das Produkt stets sauber, trocken und frei von Öl oder Schmierfetten.

Nach jedem Gebrauch und vor der Lagerung: Entfernen Sie Staub vom Produkt.

- Regelmäßige ordentliche Reinigung hilft einen sicheren Gebrauch sicherzustellen und verlängert die Lebensdauer des Produkts.
- Vor der Reinigung oder Durchführung von Wartungsarbeiten:
 - Entfernen Sie das USB-Kabel.
 - Entfernen Sie das isolierte Schraubbit **6**.
 - Ziehen Sie das Ladegerät **11** aus der Steckdose.
- Reinigen Sie das Produkt mit einem trockenen Tuch. Verwenden Sie für schwer zugängliche Stellen eine weiche Bürste.
- Nach jedem Gebrauch: Reinigen Sie die Lüftungsöffnungen mit einem Tuch und einer weichen Bürste.

● **Wartung**

- Das Produkt ist wartungsfrei.
- Vor und nach jeder Verwendung: Überprüfen Sie das Produkt und die isolierten Schraubbits **6** auf Verschleiß und Beschädigung.
- Lassen Sie das Produkt jährlich von einer qualifizierten Person überprüfen, um festzustellen, ob die isolierten Schraubbits **6** für die weitere Verwendung geeignet sind.

● Lagerung

- Setzen Sie das Produkt während der Lagerung keiner Sonneneinstrahlung aus.
- Die ideale Lagertemperatur für den Akku liegt zwischen 0 °C und +50 °C.
- Lagern Sie das Produkt im Tragekoffer **5** außer Reichweite von Kindern.
- Lagern Sie das Produkt und dessen Zubehör an einem trockenen, staubfreien Ort.
- Lagern Sie das isolierte Schraubbit-Set **6** separat, um mechanische Beschädigungen oder Verwechslung mit anderen Werkzeugen zu vermeiden. Schützen Sie das isolierte Schraubbit-Set vor übermäßiger Hitze (z. B. in der Nähe von Heizungs- oder Dampfrohren) und vor UV-Strahlung.
- Überprüfen Sie den Akkustatus ca. alle 3 Monate bei längerer Lagerung. Falls nötig, laden Sie den Akku wieder auf.

● Transport

HINWEIS

- ▶ Der integrierte Li-Ionen-Akku darf ausschließlich von geschultem oder qualifiziertem Personal entnommen werden.

HINWEIS

Um den Akku aus dem Gehäuse zu entnehmen, muss der Akku leer sein und die Schrauben des Gehäuses müssen gelöst werden. Die Akkuanschlüsse müssen einzeln getrennt und isoliert werden.

- ▶ Dieses Produkt enthält einen wiederaufladbaren Li-Ionen-Akku und unterliegt daher der gesetzlichen Regelungen zu Gefahrstoffen. Das Produkt mit integriertem Akku kann ohne besondere Anforderungen auf der Straße und auf See transportiert werden.
- ▶ Die Verpackung und Kennzeichnung unterliegt beim Transport durch Drittanbieter (z. B. Fluglinie, Kurier, Spediteur) besonderen Anforderungen. Beim Transport durch Drittanbieter muss ein Experte für Gefahrgut konsultiert werden.

● Entsorgung

Die Verpackung besteht aus umweltfreundlichen Materialien, die Sie über die örtlichen Recyclingstellen entsorgen können.



Beachten Sie die Kennzeichnung der Verpackungsmaterialien bei der Abfalltrennung, diese sind gekennzeichnet mit Abkürzungen (a) und Nummern (b) mit folgender Bedeutung: 1–7: Kunststoffe/20–22: Papier und Pappe/80–98: Verbundstoffe.

Produkt:



Das Produkt inkl. Zubehör und die Verpackungsmaterialien sind recyclebar und unterliegen einer erweiterten Herstellerverantwortung.

Entsorgen Sie diese getrennt, den abgebildeten Info-tri (Sortierinformation) folgend, für eine bessere Abfallbehandlung.

Das Triman-Logo gilt nur für Frankreich.



Möglichkeiten zur Entsorgung des ausgedienten Produkts erfahren Sie bei Ihrer Gemeinde- oder Stadtverwaltung.



Gerät entsorgen

Das Symbol der durchgestrichenen Mülltonne bedeutet, dass dieses Gerät am Ende der Nutzungszeit nicht über den Haushaltsmüll entsorgt werden darf. Das Gerät ist bei eingerichteten Sammelstellen, Wertstoffhöfen oder Entsorgungsbetrieben abzugeben. Zudem sind Vertrieber von Elektro- und Elektronikgeräten sowie Vertrieber von Lebensmitteln zur Rücknahme verpflichtet. LIDL bietet

Ihnen Rückgabemöglichkeiten direkt in den Filialen und Märkten an. Rückgabe und Entsorgung sind für Sie kostenfrei. Beim Kauf eines Neugeräts haben Sie das Recht, ein entsprechendes Altgerät unentgeltlich zurückzugeben.

Zusätzlich haben Sie die Möglichkeit, unabhängig vom Kauf eines Neugeräts, unentgeltlich (bis zu drei) Altgeräte abzugeben, die in keiner Abmessung größer als 25 cm sind.

Bitte löschen Sie vor der Rückgabe alle personenbezogenen Daten.

Bitte entnehmen Sie vor der Rückgabe Batterien oder Akkumulatoren, die nicht vom Altgerät umschlossen sind, sowie Lampen, die zerstörungsfrei entnommen werden können und führen diese einer separaten Sammlung zu.

Defekte oder verbrauchte Batterien/Akkus müssen recycelt werden. Geben Sie Batterien/Akkus und/oder das Produkt über die angebotenen Sammeleinrichtungen zurück.



Umweltschäden durch falsche Entsorgung der Batterien/Akkus!

Das Symbol der durchgestrichenen Mülltonne auf Batterien oder Akkus bedeutet, dass Sie Batterien und Akkus nicht im Hausmüll entsorgen dürfen.

Entnehmen Sie die Batterien/den Akku-Pack aus dem Produkt vor der Entsorgung.

Diese können giftige Schwermetalle enthalten und unterliegen der Sondermüllbehandlung.

Die chemischen Symbole der Schwermetalle sind wie folgt:
Cd = Cadmium, Hg = Quecksilber, Pb = Blei.

Sie sind gesetzlich verpflichtet, alte Batterien und Akkus nach Gebrauch zurückzugeben. Geben Sie deshalb verbrauchte Batterien und Akkus kostenfrei im Handelsgeschäft z. B. in Ihrer LIDL Filiale oder bei einer kommunalen Sammelstelle ab.

Batterien und Akkus können Stoffe enthalten, die schädlich für die menschliche Gesundheit und Umwelt sind. Nur bei einer getrennten Sammlung und Verwertung von alten Batterien und Akkus können die negativen Auswirkungen vermieden werden.

Seien Sie besonders vorsichtig beim Umgang mit lithiumhaltigen Batterien und Akkus, da bei unsachgemäßer Verwendung eine erhöhte Brandgefahr besteht. Kleben Sie dazu die Pole ab, um einen äußeren Kurzschluss zu vermeiden.

Nutzen Sie Batterien mit langer Lebensdauer oder Akkus, um die Entstehung von Abfällen aus Alt-Batterien zu verringern. Beachten Sie die Anweisungen zum Lagern, und vermeiden Sie das vollständige Ent- und Aufladen des Akkus, um die Lebensdauer zu verlängern.

Darüber hinaus sollten Sie Batterien oder Elektro- und Elektronikgeräte mit Batterien oder Akkus nicht im öffentlichen Raum zurücklassen, um eine Vermüllung zu vermeiden. Prüfen Sie Möglichkeiten, Batterien einer Wiederverwendung zuzuführen, anstatt diese zu entsorgen, beispielsweise durch Instandsetzung der Batterie.

● **Garantie**

Das Produkt wurde nach strengen Qualitätsrichtlinien hergestellt und vor der Auslieferung sorgfältig geprüft. Im Falle von Material- oder Herstellungsfehlern haben Sie gegenüber dem Verkäufer des Produkts gesetzliche Rechte. Ihre gesetzlichen Rechte werden in keiner Weise durch unsere unten aufgeführte Garantie eingeschränkt.

Die Garantie für dieses Produkt beträgt 3 Jahre ab Kaufdatum. Die Garantiezeit beginnt mit dem Kaufdatum. Bewahren Sie den Originalkaufbeleg an einem sicheren Ort auf, da dieses Dokument als Nachweis des Kaufs erforderlich ist.

Alle Schäden oder Mängel, die bereits zum Zeitpunkt des Kaufs vorhanden sind, müssen unverzüglich nach dem Auspacken des Produkts gemeldet werden.

Sollte das Produkt innerhalb von 3 Jahren ab Kaufdatum einen Material- oder Herstellungsfehler aufweisen, werden wir es – nach unserer Wahl – kostenlos für Sie reparieren oder ersetzen. Die Garantiezeit verlängert sich durch einen

stattgegebenen Gewährleistungsanspruch nicht. Dies gilt auch für ersetzte und reparierte Teile.

Diese Garantie erlischt, wenn das Produkt beschädigt oder unsachgemäß verwendet oder gewartet wurde.

Die Garantie deckt Material- und Herstellungsfehler ab. Diese Garantie erstreckt sich weder auf Produktteile, die normalem Verschleiß unterliegen, und somit als Verschleißteile gelten (z. B. Batterien, Schläuche, Farbpatronen), noch auf Schäden an zerbrechlichen Teilen, z. B. Schalter oder Teile aus Glas.

● **Abwicklung im Garantiefall**

Um eine schnelle Bearbeitung Ihres Anliegens zu gewährleisten, folgen Sie bitte den folgenden Hinweisen:

Bitte halten Sie für alle Anfragen den Kassenbon und die Artikelnummer (IAN 496236_2504) als Nachweis für den Kauf bereit.

Die Artikelnummer entnehmen Sie bitte dem Typenschild am Produkt, einer Gravur am Produkt, dem Titelblatt Ihrer Anleitung (unten links) oder dem Aufkleber auf der Rück- oder Unterseite des Produktes.

Sollten Funktionsfehler oder sonstige Mängel auftreten kontaktieren Sie zunächst die nachfolgend benannte Serviceabteilung telefonisch oder per E-Mail.

Ein als defekt erfasstes Produkt können Sie dann unter Beifügung des Kaufbelegs (Kassenbon) und der Angabe, worin der Mangel besteht und wann er aufgetreten ist, für Sie portofrei an die Ihnen mitgeteilte Service Anschrift übersenden.

Auf parkside-diy.com können Sie diese und viele weitere Handbücher einsehen und herunterladen. Mit diesem QR-Code gelangen Sie direkt auf parkside-diy.com. Wählen Sie Ihr Land aus, und suchen Sie über die Suchmaske nach den Bedienungsanleitungen. Mittels Eingabe der Artikelnummer (IAN) 496236_2504 gelangen Sie zur Bedienungsanleitung für Ihren Artikel.



● Service

DE **Service Deutschland**

Tel.: 08008855300

Kontaktformular auf *parkside-diy.com*

IAN 496236_2504

AT **Service Österreich**

Tel.: 0800447750

Kontaktformular auf *parkside-diy.com*

IAN 496236_2504

BE **Service Belgien**

Tel.: 080012614

Kontaktformular auf *parkside-diy.com*

IAN 496236_2504

CH **Service Schweiz**

Tel.: 0800563601

Kontaktformular auf *parkside-diy.com*

IAN 496236_2504

● EU-Konformitätserklärung

EU-KONFORMITÄTSERKLÄRUNG (Nr. 496236_2504)

IAN: 496236_2504
Produkt-Identifikation: "PARKSIDE" Akku-Schrauber
Modellnummer: HG12446

Der oben beschriebene Gegenstand der Erklärung erfüllt die einschlägigen Harmonisierungsvorschriften der Union:

Richtlinie 2006/42/EG
Richtlinie 2014/30/EU
Richtlinie 2011/65/EU mit allen dazugehörigen Änderungen

Angabe der einschlägigen harmonisierten Normen oder der anderen technischen Spezifikationen, für die die Konformität erklärt wird:

Nr. / Teile
Richtlinie 2006/42/EG
EN 62841-1:2015/A11:2022
EN 62841-2-2:2014
Richtlinie 2014/30/EU
EN 55014-1:2021
EN 55014-2:2021
EN IEC 61000-3-2:2019/A1:2021
EN 61000-3-3:2013/A2:2021

Zusatzangaben:

Nr. / Teile
PPP 58097C:2020

Der Gegenstand der oben beschriebenen Erklärung steht im Einklang mit der Richtlinie 2011/65/EU des Europäischen Parlaments und des Rates vom 8. Juni 2011 zur Beschränkung der Verwendung bestimmter gefährlicher Stoffe in Elektro- und Elektronikgeräten:

Nr. / Teile
EN IEC 63000:2018

Person, die die technische Dokumentation aufbewahrt: OWIM GmbH & Co.KG

Unterszeichnet für und im Namen von:

OWIM GmbH & Co. KG, Stiftsbergstraße 1, 74167 Neckarsulm, Deutschland

Diese Konformitätserklärung wird unter der alleinigen Verantwortung des Herstellers ausgestellt.

Original-Konformitätserklärung

Neckarsulm	01.07.2025		
Ort	Datum	pp.a. Budzini	pp.a. Dr. Thorsten Maier
		Prokurist	Prokurist

DE



Warnings and symbols used	Page	49
Introduction	Page	52
Intended use	Page	52
Scope of delivery	Page	53
Description of parts	Page	53
Technical data.	Page	54
Safety instructions	Page	58
General power tool safety warnings	Page	58
Safety guidelines for screwdrivers	Page	65
Vibration and noise reduction.	Page	65
Behaviour in emergency situations.	Page	66
Battery charger safety warnings.	Page	66
Residual risks	Page	68
Use	Page	69
Battery information	Page	69
Changing rotational direction	Page	71
LED work light	Page	71
Manual operation	Page	72
Changing bits	Page	72
Checking the bits	Page	72
Switching on/off	Page	73

Troubleshooting	Page	74
Cleaning and maintenance	Page	75
Maintenance	Page	76
Storage	Page	76
Transportation	Page	77
Disposal	Page	77
Warranty	Page	79
Warranty claim procedure	Page	80
Service	Page	82
EU declaration of conformity	Page	83

Warnings and symbols used

The following warnings are used in the user manual and on the packaging:



DANGER! This symbol in combination with the signal word “Danger” marks a high-risk hazard that if not prevented could result in death or serious injury.



WARNING! This symbol in combination with the signal word “Warning” marks a medium-risk hazard that if not prevented could result in death or serious injury.



CAUTION! This symbol in combination with the signal word “Caution” marks a low-risk hazard that if not prevented could result in minor or moderate injury.



ATTENTION! This symbol with the signal word “Attention” indicates a possible property damage.



NOTE: This symbol in combination with “Note” provides additional useful information.



Danger – risk of electric shock!



Alternating current/voltage



Direct current/voltage



Symbol for a Protection Class II product



Use the product in dry indoor spaces only.









This symbol means that the operating instructions must be observed when using the product.



Li-Ion

Lithium-Ion battery

n₀	No-load speed
	Protect the rechargeable battery from heat and continuous intense sunlight.
	Protect the rechargeable battery from fire.
	Protect the rechargeable battery from water and moisture.
min⁻¹	Revolutions per minute
CE	CE mark indicates conformity with relevant EU directives applicable for this product.
	Indication of the electrical working limit per IEC60900 standard
 	Sicherheitshinweise Instructions for use

4V CORDLESS SCREWDRIVER

● Introduction

We congratulate you on the purchase of your new product. You have chosen a high quality product. The instructions for use are part of the product. They contain important information concerning safety, use and disposal. Before using the product, please familiarise yourself with all of the safety information and instructions for use. Only use the product as described and for the specified applications. If you pass the product on to anyone else, please ensure that you also pass on all the documentation with it.

● Intended use

- This product is designed for screwing in and out screws of electrical installations in private households.
- Only use the product with the included insulated screw bits. The insulated screw bits are suitable for electrical installations up to 1,000 V.
- Work on electrical systems and installation works may only be carried out by qualified persons in compliance with the safety regulations of local authorities.
- The LED work light 3 on this product is intended to illuminate the immediate work area.
- Any other use or modification of the product are considered improper use and can result in hazards such as death, life-threatening injuries and damage. The manufacturer is not liable for any damages caused

by improper use. The product is not intended for commercial or similar uses.

● Scope of delivery

WARNING!











- ▶ The product and the packaging are not children's toys! Children must not play with plastic bags, sheets and small parts! There is a danger of choking and suffocation!

- | | | | |
|---|----------------------|---|---------------|
| 1 | Cordless screwdriver | 1 | Carrying case |
| 6 | Insulated screw bits | 1 | User manual |
| 1 | USB charging cable | | |

● Description of parts

Before reading, unfold the page containing the illustrations. Familiarise yourself with all the functions of the product.

(Fig. A)

- | | | | |
|---|-----------------------------|---|-------------------------|
|  1 | Handle |  5 | Carrying case |
|  2 | Rotational direction switch |  6 | Insulated screw bit set |
|  2a | Counter-clockwise rotation | | 1× SL (0.6 mm × 3.5 mm) |
|  2b | Clockwise rotation | | 1× SL (0.8 mm × 4.0 mm) |
|  3 | LED work light | | 1× PH1, 1× PH2 |
|  4 | Bit holder | | 1× PZ1, 1× PZ2 |
| | |  7 | USB-C plug |
| | |  8 | USB-A plug |

9 USB-C charging port

10 Charge/battery level indicator

(Fig. B)

11 Charger *

12 USB-A charging port

● Technical data.

Cordless screwdriver	
Model:	HG12446
Rated voltage:	4 V --- (direct current)
Rechargeable battery (built-in):	Lithium-Ion
Number of cells:	1
Capacity:	1.5 Ah
No-load speed:	$n_0 = 215 \text{ min}^{-1}$
Torque:	max. 0.4 N m (driven by motor) max. 8 N m (driven by hand)
Bit holder:	8 mm (star shape)

* Charger is not included. Suitable charger: see “Technical data”

Use only the following charger to charge the cordless tool*:

Information	Value
Manufacturer's name or trade mark, commercial registration number and address:	OWIM GmbH & Co. KG HRA 721742 Stiftsbergstraße 1, 74167 Neckarsulm, GERMANY
Model identifier:	HG06825 (VDE plug) HG06825-BS (BS plug)

Information	Value	Unit
Input voltage:	100–240	V~
Input AC frequency:	50/60	Hz
Output voltage:	5	V ===
Output current:	1.7	A
Output power:	8.5	W
Average active efficiency:	78.2	%
No-load power consumption:	<0.1	W
Input current:	0.3	A
Protection class:	II/□ (double insulation)	
Connection type:	USB-A	
Charging time:	approx. 60	min

* Charger is not included. This charger is available via www.optimex-shop.com.

Recommended ambient temperature	
While charging:	+4 °C to +40 °C
During operation:	0 °C to +40 °C
During storage:	0 °C to +50 °C

Noise emission value	
The measured values have been determined in accordance with EN 62841. The A-rated noise level of the power tool is typically as follows:	
Sound pressure level:	$L_{pA} = 58.5 \text{ dB}$
Sound power level:	$L_{WA} = 66.5 \text{ dB}$
Uncertainty:	$K_{pA/WA} = 3 \text{ dB}$

Vibration emission value	
Vibration total values (triaxial vector sum) determined according to EN 62841:	
Screw driving	
Vibration emission value:	$a_h = 0.26 \text{ m/s}^2$
Uncertainty:	$K = 1.5 \text{ m/s}^2$

WARNING!

- ▶ The vibration and noise emissions during actual use of the power tool can differ from the declared values depending on the manner in which the tool is used, especially what kind of workpiece is processed. Try to minimise exposure to vibration and noise. Examples of measures to reduce vibration include wearing gloves when using the tool and limiting working time. All parts of the operating cycle must be taken into account (e.g. times when the power tool is switched off and when it is running idle in addition to the trigger time).

NOTE

- ▶ The declared vibration total value and the declared noise emission value have been measured in accordance with a standard test method and may be used for comparing one tool with another.
- ▶ The declared total vibration value and the declared noise emission value may also be used for a preliminary assessment of exposure.



Safety instructions

● General power tool safety warnings

WARNING!

- ▶ **Read all safety warnings, instructions, illustrations and specifications provided with this power tool.** Failure to follow all instructions listed below may result in electric shock, fire and/or serious injury.

Save all warnings and instructions for future reference.

The term “power tool” in the warnings refers to your mains-operated (corded) power tool or battery-operated (cordless) power tool.

Work area safety

- Keep work area clean and well lit.** Cluttered or dark areas invite accidents.
- Do not operate power tools in explosive atmospheres, such as in the presence of flammable liquids, gases or dust.** Power tools create sparks which may ignite the dust or fumes.
- Keep children and bystanders away while operating a power tool.** Distractions can cause you to lose control.

Electrical safety

- a) **Power tool plugs must match the outlet. Never modify the plug in any way. Do not use any adapter plugs with earthed (grounded) power tools.** Unmodified plugs and matching outlets will reduce risk of electric shock.
- b) **Avoid body contact with earthed or grounded surfaces, such as pipes, radiators, ranges and refrigerators.** There is an increased risk of electric shock if your body is earthed or grounded.
- c) **Do not expose power tools to rain or wet conditions.** Water entering a power tool will increase the risk of electric shock.
- d) **Do not abuse the cord. Never use the cord for carrying, pulling or unplugging the power tool. Keep cord away from heat, oil, sharp edges or moving parts.** Damaged or entangled cords increase the risk of electric shock.
- e) **When operating a power tool outdoors, use an extension cord suitable for outdoor use.** Use of a cord suitable for outdoor use reduces the risk of electric shock.
- f) **If operating a power tool in a damp location is unavoidable, use a residual current device (RCD) protected supply.** Use of an RCD reduces the risk of electric shock.

Personal safety

- a) **Stay alert, watch what you are doing and use common sense when operating a power tool.** Do not use a power tool while you are tired or under the influence of drugs, alcohol or medication. A moment of inattention while operating power tools may result in serious personal injury.
- b) **Use personal protective equipment. Always wear eye protection.** Protective equipment such as dust mask, non-skid safety shoes, hard hat, or hearing protection used for appropriate conditions will reduce personal injuries.
- c) **Prevent unintentional starting. Ensure the switch is in the off-position before connecting to power source and/or battery pack, picking up or carrying the tool.** Carrying power tools with your finger on the switch or energising power tools that have the switch on invites accidents.
- d) **Remove any adjusting key or wrench before turning the power tool on.** A wrench or a key left attached to a rotating part of the power tool may result in personal injury.
- e) **Do not overreach. Keep proper footing and balance at all times.** This enables better control of the power tool in unexpected situations.

- f) **Dress properly. Do not wear loose clothing or jewellery. Keep your hair, clothing and gloves away from moving parts.** Loose clothes, jewellery or long hair can be caught in moving parts.
- g) **If devices are provided for the connection of dust extraction and collection facilities, ensure these are connected and properly used.** Use of dust collection can reduce dust-related hazards.
- h) **Do not let familiarity gained from frequent use of tools allow you to become complacent and ignore tool safety principles.** A careless action can cause severe injury within a fraction of a second.

Power tool use and care

- a) **Do not force the power tool. Use the correct power tool for your application.** The correct power tool will do the job better and safer at the rate for which it was designed.
- b) **Do not use the power tool if the switch does not turn it on and off.** Any power tool that cannot be controlled with the switch is dangerous and must be repaired.
- c) **Disconnect the plug from the power source and/or the battery pack, if detachable, from the power tool before making any adjustments, changing accessories, or storing power tools.** Such preventive safety measures reduce the risk of starting the power tool accidentally.

- d) **Store idle power tools out of the reach of children and do not allow persons unfamiliar with the power tool or these instructions to operate the power tool.** Power tools are dangerous in the hands of untrained users.
- e) **Maintain power tools and accessories. Check for misalignment or binding of moving parts, breakage of parts and any other condition that may affect the power tool's operation. If damaged, have the power tool repaired before use.** Many accidents are caused by poorly maintained power tools.
- f) **Keep cutting tools sharp and clean.** Properly maintained cutting tools with sharp cutting edges are less likely to bind and are easier to control.
- g) **Use the power tool, accessories and tool bits etc. in accordance with these instructions, taking into account the working conditions and the work to be performed.** Use of the power tool for operations different from those intended could result in a hazardous situation.
- h) **Keep handles and grasping surfaces dry, clean and free from oil and grease.** Slippery handles and grasping surfaces do not allow for safe handling and control of the tool in unexpected situations.

Battery tool use and care

- a) **Recharge only with the charger specified by the manufacturer.** A charger that is suitable for one type of battery pack may create a risk of fire when used with another battery pack.
- b) **Use power tools only with specifically designated battery packs.** Use of any other battery packs may create a risk of injury and fire.
- c) **When battery pack is not in use, keep it away from other metal objects, like paper clips, coins, keys, nails, screws or other small metal objects, that can make a connection from one terminal to another.** Shorting the battery terminals together may cause burns or a fire.
- d) **Under abusive conditions, liquid may be ejected from the battery; avoid contact. If contact accidentally occurs, flush with water. If liquid contacts eyes, additionally seek medical help.** Liquid ejected from the battery may cause irritation or burns.
- e) **Do not use a battery pack for tool that is damaged or modified.** Damaged or modified batteries exhibit unpredictable behaviour resulting in fire, explosion or risk of injury.
- f) **Do not expose a battery pack or tool to fire or excessive temperature.** Exposure to fire or temperature above 130 °C may cause explosion.

- g) **Follow all charging instruction and do not charge the battery pack or tool outside the temperature range specified in the instruction.** Charging improperly or at temperatures outside the specified range may damage the battery and increase the risk of the fire.



CAUTION! RISK OF EXPLOSION!
Never charge non-rechargeable batteries!



Protect the rechargeable battery from heat, for example from continuous exposure to sunlight, fire, water and moisture.



There is a risk of explosion.



Service

- a) **Have your power tool serviced by a qualified repair person using only identical replacement parts.** This will ensure that the safety of the power tool is maintained.
- b) **Never service damaged battery packs.** Service of battery packs should be only be performed by the manufactured or authorized service providers.

● Safety guidelines for screwdrivers

- a) **Hold the power tool by the insulated gripping surfaces, when performing an operation where the fastener may contact hidden wiring.** Fasteners contacting a “live” wire may make exposed metal parts of the power tool “live” and could give the operator an electric shock.
- b) **Secure the workpiece.** A workpiece securely held by a clamping device or vice is much safer than one held in your hand.
- c) **Hold the power tool firmly.** High reaction moments can occur for brief periods while lightening and loosening screws.
- d) **Switch the power off immediately if the tool blocks while in use.** Be prepared for high reaction moments as these can cause kickback.

● Vibration and noise reduction

To reduce the impact of noise and vibration emission, limit the time of operation, use low-vibration and low-noise operating modes as well as wear personal protective equipment.

Take the following points into account to minimise the vibration and noise exposure risks:

- Only use the product as intended by its design and these instructions.

- Ensure that the product is in good condition and well maintained.
- Use correct accessory tools for the product and ensure they are in good condition.
- Keep tight grip on the handles/grip surface.
- Maintain this product in accordance with these instructions and keep it well lubricated (where appropriate).
- Plan your work schedule to spread any high vibration tool use across a longer period of time.

● Behaviour in emergency situations

Familiarise yourself with the use of this product by means of this instruction manual. Memorise the safety warnings and follow them to the letter. This will help to prevent risks and hazards.

- Always be alert when using this product, so that you can recognise and handle risks early. Fast intervention can prevent serious injury and damage to property. Switch the product off and disconnect it from the mains if there are malfunctions.
- Have the product checked by a qualified professional and repaired, if necessary, before you operate it again.

● Battery charger safety warnings

- This appliance can be used by children aged from 8 years and above and persons with reduced physical,

sensory or mental capabilities or lack of experience and knowledge if they have been given supervision or instruction concerning use of the appliance in a safe way and understand the hazards involved. Children shall not play with the appliance.

Cleaning and user maintenance shall not be made by children without supervision.

- Do not charge non-rechargeable batteries.

Disregarding this instruction is hazardous.

- Protect the electrical parts against moisture. Do not immerse such parts in water or other liquids to avoid electrical shock.

Never hold the appliance under running water. Pay attention to the

instructions provided for cleaning, maintenance and repair.

 The appliance is suitable for indoor use only.

● Residual risks

NOTE

- ▶ This product produces an electromagnetic field during operation! This field may under some circumstances interfere with active or passive medical implants! To reduce the risk of serious or fatal injury, we recommend persons with medical implants to consult their doctor and the medical implant manufacturer before operating this product!

Even if you are operating this product in accordance with all the safety requirements, potential risks of injury and damage remain. The following dangers can arise in connection with the structure and design of this product:

- Health defects resulting from vibration emission if the product is being used over long periods of time or not adequately managed and properly maintained.
- Injuries and damage to property due to broken accessory tools or the sudden impact of hidden objects during use.
- Danger of injury and property damage caused by flying objects.

● Use

● Battery information

- The built-in battery is supplied partially charged. Li-Ion batteries can be charged at any time without adversely affecting their service life. Interruption of the charging process will not damage the battery.
- This product has a built-in rechargeable battery which cannot be replaced by the user. The removal or replacement of the rechargeable battery may only be carried out by the manufacturer or his customer service or by a similarly qualified person in order to avoid hazards. When disposing of the product, it should be noted that this product contains a rechargeable battery.
- The charge/battery level indicator  shows different levels depending on the operating status:
 - While you are charging the battery, the charge level is displayed.
 - While you are using the product, the battery level is displayed.

The percentages are given in the tables in the following section.

- If the charge/battery level indicator  lights up red during use, the battery level is less than 30 % of its capacity. The battery needs to be charged.
- Never charge the product when the ambient temperature is below +4 °C or above +40 °C. The storage climate should be cool and dry and the ambient temperature should be between 0 °C and +50 °C.

Start charging

(Fig. B)

NOTE

- ▶ The LED work light [3] can be used whilst charging. It is normal for the handle [1] to warm up slightly whilst charging.
- ▶ The charge/battery level indicator [10] lights up after pressing down the rotational direction switch [2].
- ▶ These are approximate values for charge level and battery level.

1. Connect the USB-A plug [8] to the USB-A charging port [12] of the charger [11].
2. Connect the USB-C plug [7] to the USB-C charging port [9].
3. Connect the charger [11] to a socket-outlet.
4. The charge/battery level indicator [10] shows the charge level:

Colour	Charge level
Red	0–50 %
Yellow	51–99 %
Green	100 %

- During operation the charge/battery level indicator **10** shows the battery level:



Colour	Battery level
Green	50–100 %
Yellow	49–30 %
Red	<30 %

Stop charging

1. Once the battery is fully charged, disconnect the USB-C plug **7** from the USB-C charging port **9**.
2. Disconnect the charger **11** from the socket-outlet.

● Changing rotational direction

- Press the rotational direction switch **2** to set the rotational direction (Fig. A):

Rotational direction	Action	Direction indicator
Clockwise	Tightening screws	 2b
Counter-clockwise	Loosening screws	 2a

● LED work light

- The LED work light **3** lights up for approx. 10 seconds after the rotational direction switch **2** is released.

● Manual operation

- The product features an automatic spindle lock. You can tighten or loosen screws by hand without pressing the rotational direction switch **2**.

● Changing bits

NOTE

- ▶ The insulated screw bits **6** have their type embossed according to their dimensions and their shape. If you are unsure, always try the particular screw bit out to see whether it sits in the screw head without any free play.

- Pull out the insulated screw bit **6**. Insert another insulated screw bit into the bit holder **4** (Fig. A).

● Checking the bits

- The provided insulated screw bit set **6** is suitable for electrical installations up to 1,000 V.
- Work on live components with this product may only be carried out by a qualified electrician.
- The insulated screw bits **6** must not be used with other manual drive parts (e.g. handles, ratchet, etc.).
- Before each use: Check the insulated screw bit **6**, especially the insulation sleeve, for any wear and damage.

- If you have any doubt about the safety of the insulated screw bit **6**, either scrap it or have it examined by an expert or qualified person.
- Never work on live components using bits that are not approved for this purpose. This entails the following risks:
 - Risk of electric shock to the user;
 - Exposure of the built-in battery to external voltage, which may cause fire and explosion;
 - Exposure to external voltage and potential carry-over (voltage) at the charging socket and, if applicable, further potential carry-over via the connected USB charge cable at other sources.



● Switching on/off

Status	Action
On	<ul style="list-style-type: none"> □ Press and hold the rotational direction switch 2. ■ The LED work light 3 lights up.
Off	<ul style="list-style-type: none"> □ Release the rotational direction switch 2. ■ The LED work light 3 goes off after approx. 10 seconds.

● Troubleshooting

WARNING!

- ▶ If the product dropped into water or was exposed to rain by accident, the product cannot be used any more. Put the product in a sealed plastic bag and send it to the service centre for repair or disposal.

Problem	Possible cause	Solution
The product is not charging.	The socket-outlet has no power.	Connect the charger  to a socket-outlet with normal power supply.
	The charger  is broken or damaged.	Change the charger  .
	The USB cable is broken or damaged.	Change the USB cable.
	The product or the built-in battery is damaged.	Return the product to the service centre for repair.
The product does not work.	The product is overheated.	Allow the product to cool down for approx. 10 minutes.
	The battery is discharged.	Charge the battery.
	The product is damaged.	Return the product to the service centre for repair.

Problem	Possible cause	Solution
Liquid leaks from the product.	The built-in battery is damaged.	Return the product to the service centre for repair.

● Cleaning and maintenance

NOTE

▶ Do not use chemical, alkaline, abrasive or other aggressive detergents or disinfectants to clean this product as they might be harmful to its surfaces.

- The vents must always be clear.
- Never allow fluids to get into the product.
- The product must always be kept clean, dry and free from oil or grease.
After each use and before storage: Remove debris from the product.
- Regular and proper cleaning will help ensure safe use and prolong the life of the product.
- Before cleaning or carrying out any maintenance:
 - Remove the USB cable.
 - Remove the insulated screw bit **6**.
 - Disconnect the charger **11** from the socket-outlet.
- Clean the product with a dry cloth. Use a soft brush for areas that are hard to reach.
- After each use: Clean the air vents with a cloth and a soft brush.

● Maintenance

- The product is maintenance-free.
- Before and after each use: Check the product and the insulated screw bits **6** for any wear and damage.
- Have the product checked annually by a qualified person to determine the suitability of the insulated screw bits **6** for further use.

● Storage

- Do not expose the product to sunlight during storage.
- The ideal storage temperature for the battery is between 0 °C and +50 °C.
- Store the product out of reach of children in the carrying case **5**.
- Store the product and its accessories in a dry and dust-free location.
- Store the insulated screw bit set **6** separately to avoid mechanical damage or mix-up with other tools. Protect the insulated screw bit set from excessive heat (e.g. near heating pipes or steam pipes) and from UV radiation.
- Check the battery level approx. every 3 months during a lengthy storage period. Recharge the battery, if necessary.

● Transportation

NOTE

- ▶ The integrated Lithium-Ion battery may only be removed by trained or qualified personnel.
To remove the battery from the housing, the battery must be empty and the screws unscrewed from the housing. The connections on the battery must be individually disconnected and isolated.
- ▶ This product contains a Li-Ion rechargeable battery and is therefore subject to hazardous materials regulation. Users may transport the product with built-in rechargeable battery on roads or by sea without special requirements.
- ▶ The packaging and marking is subject to special requirements when it is transported by third parties (e.g. airline, courier, carrier). A hazardous materials expert must be consulted when transported by third parties.

● Disposal

The packaging is made entirely of recyclable materials, which you may dispose of at local recycling facilities.



Observe the marking of the packaging materials for waste separation, which are marked with abbreviations (a) and numbers (b) with following meaning: 1–7: plastics/20–22: paper and fibreboard/80–98: composite materials.

Product:



FR

Cet appareil,
ses cordons,
et batterie
se recyclent

À DÉPOSER
EN MAGASIN



À DÉPOSER
EN DÉCHÈTERIE



OU

Points de collecte sur www.quefairedesdechets.fr
Privilégiez la réparation ou le don de votre appareil !



FR



+



+



The product incl. accessories and packaging materials are recyclable and are subject to extended producer responsibility.

Dispose them separately, following the illustrated Info-tri (sorting information), for better waste treatment.

The Triman logo is valid in France only.



Contact your local refuse disposal authority for more details of how to dispose of your worn-out product.



To help protect the environment, please dispose of the product properly when it has reached the end of its useful life and not in the household waste. Information on collection points and their opening hours can be obtained from your local authority.

Faulty or used batteries/rechargeable batteries must be recycled. Return the batteries/rechargeable batteries and/or the product to the available collection points.



Environmental damage through incorrect disposal of the batteries/rechargeable batteries!

Remove the batteries/battery pack from the product before disposal.

Batteries/rechargeable batteries may not be disposed of with the usual domestic waste. They may contain toxic heavy metals and are subject to hazardous waste treatment rules and regulations. The chemical symbols for heavy metals are as follows: Cd = cadmium, Hg = mercury, Pb = lead. That is why you should dispose of used batteries/rechargeable batteries at a local collection point.

● **Warranty**

The product has been manufactured to strict quality guidelines and meticulously examined before delivery. In the event of material or manufacturing defects you have legal rights against the retailer of this product. Your legal rights are not limited in any way by our warranty detailed below.

The warranty for this product is 3 years from the date of purchase. The warranty period begins on the date of purchase. Keep the original sales receipt in a safe location as this document is required as proof of purchase.

Any damage or defects already present at the time of purchase must be reported without delay after unpacking the product.

Should the product show any fault in materials or manufacture within 3 years from the date of purchase, we will repair or replace it – at our choice – free of charge to you. The warranty period is not extended as a result of a claim being granted. This also applies to replaced and repaired parts.

This warranty becomes void if the product has been damaged, or used or maintained improperly.

The warranty covers material or manufacturing defects. This warranty does not cover product parts subject to normal wear and tear, thus considered consumables (e.g. batteries, tubes, cartridges), nor damage to fragile parts, e.g. switches or glass parts.

● **Warranty claim procedure**

So that your request can be processed quickly, please observe the following instructions:

For all inquiries, please have the receipt and item number (IAN 496236_2504) ready as proof of purchase.

The article number can be taken from the identification label on the product, engraving on the product, the front cover of your manual (at the bottom left), or the sticker on the back or bottom of the product.

If malfunctions or other defects arise, first contact the service department indicated below by phone or email.

You can then send a product recorded as defective to the communicated service address postage-free, making sure to enclose proof of purchase (receipt) and information on the details of the defect and when it occurred.

You can download and view this and numerous other manuals at parkside-diy.com. This QR code takes you directly to parkside-diy.com. Choose your country and use the search screen to search for the operating instructions. Entering the item number (IAN) 496236_2504 takes you to the operating instructions for your item.



● Service

GB

Service Great Britain

Tel.: 08000518970

Contact form on *parkside-diy.com*

IAN 496236_2504

IE

Service Ireland

Tel.: 1800851251

Contact form on *parkside-diy.com*

IAN 496236_2504

NI

Service Northern Ireland

Tel.: 08081013435

Contact form on *parkside-diy.com*

IAN 496236_2504

CY

Service Cyprus

Tel.: 80094242

Contact form on *parkside-diy.com*

IAN 496236_2504

MT

Service Malta

Tel.: 80065168

Contact form on *parkside-diy.com*

IAN 496236_2504

● EU declaration of conformity

EU DECLARATION OF CONFORMITY (No 496236_2504)

IAN: 496236_2504
Product Identification: "PARKSIDE" Cordless Screwdriver
Model Number: HG12446

The object of the declaration described above is in conformity with the relevant Union harmonisation legislation:

Directive 2006/42/EC
Directive 2014/30/EU
Directive 2011/65/EU and all related amendments

References to the relevant harmonised standards used or references to the other technical specifications in relation to which conformity is declared:

N° / Parts
Directive 2006/42/EC
EN 62841-1:2015/A11:2022
EN 62841-2-2:2014
Directive 2014/30/EU
EN 55014-1:2021
EN 55014-2:2021
EN IEC 61000-3-2:2019/A1:2021
EN 61000-3-3:2013/A2:2021

The object of the declaration described above is in conformity with Directive 2011/65/EU of the European Parliament and of the Council of 8 June 2011 on the restriction of the use of certain hazardous substances in electrical and electronic equipment:

N° / Parts
EN IEC 63000:2018

Additional information:

N° / Parts
PPP 58097C:2020

Keeper of the technical documentation: OWIM GmbH & Co.KG

Signed for and on behalf of:

OWIM GmbH & Co. KG, Stiftsbergstraße 1, 74167 Neckarsulm, Germany

This declaration of conformity is issued under the sole responsibility of the manufacturer.

Translation of the original declaration of conformity

Neckarsulm	01.07.2025		
Place	Date	J. Buchheim Authorised Signatory	Dr. Thorgen Maier Authorised Signatory

EN



Avertissements et symboles utilisés . . .	Page	86
Introduction	Page	89
Utilisation conforme aux prescriptions	Page	89
Contenu de l'emballage	Page	90
Description des pièces	Page	90
Données techniques	Page	91
Consignes de sécurité	Page	95
Consignes de sécurité générales pour outils électriques	Page	95
Consignes de sécurité pour les visseuses . . .	Page	103
Réduction des émissions sonores et vibrations	Page	104
Comportement en cas d'urgence	Page	105
Consignes de sécurité pour chargeurs	Page	105
Risques résiduels	Page	107
Fonctionnement	Page	108
Informations sur la batterie	Page	108
Modification du sens de rotation	Page	111
Éclairage à LED du plan de travail	Page	111
Fonctionnement manuel	Page	111
Remplacement des embouts	Page	112
Vérifier les embouts	Page	112
Marche/arrêt	Page	113

Dépannage	Page 114
Nettoyage et entretien	Page 115
Entretien	Page 116
Rangement	Page 116
Transport	Page 117
Mise au rebut	Page 118
Garantie	Page 120
Faire valoir sa garantie	Page 123
Service après-vente	Page 125
Déclaration UE de conformité	Page 126

Avertissements et symboles utilisés

Les avertissements suivants sont utilisés dans ce mode d'emploi et sur l'emballage :



DANGER ! Ce symbole avec ce signal important de « Danger » indique un danger avec un risque élevé de blessures graves ou de mort si la situation dangereuse n'est pas évitée.



AVERTISSEMENT ! Ce symbole avec ce signal important d'« Avertissement » indique un danger avec un risque moyen de blessures graves ou de mort si la situation dangereuse n'est pas évitée.







PRUDENCE ! Ce symbole avec ce signal important de « Prudence » indique un danger avec un risque faible de blessures légères à importantes si la situation dangereuse n'est pas évitée.



ATTENTION ! Ce symbole avec la mention « Attention » indique un possible risque de dégâts matériels.

	REMARQUE : Ce symbole avec ce signal important de « Remarque » propose plus d'informations utiles.
	Danger – risque d'électrocution !
	Courant alternatif/tension alternative
	Courant continu/tension continue
	Symbole pour un produit de la classe de protection II
	Utilisez le produit seulement à l'intérieur de locaux secs.
	Ce symbole signifie que les instructions du mode d'emploi doivent être respectées lors de l'utilisation du produit.
Li-Ion	Batterie lithium-ion

n₀	Régime à vide
	Protégez la batterie de la chaleur et du rayonnement solaire direct.
	Protégez la batterie du feu.
	Protégez la batterie de l'eau et de l'humidité.
min⁻¹	Tours par minute
CE	Le sigle CE confirme la conformité aux directives de l'UE applicables au produit.
	Indication du périmètre pour les travaux électriques selon la norme IEC60900
	Consignes de sécurité Instructions de manipulation

4 V TOURNEVIS ÉLECTRIQUE SANS FIL

● Introduction

Nous vous félicitons pour l'achat de votre nouveau produit. Vous avez opté pour un produit de grande qualité. Le mode d'emploi fait partie intégrante de ce produit. Il contient des indications importantes pour la sécurité, l'utilisation et la mise au rebut. Veuillez lire consciencieusement toutes les indications d'utilisation et de sécurité du produit. Ce produit doit uniquement être utilisé conformément aux instructions et dans les domaines d'application spécifiés. Lors d'une cession à tiers, veuillez également remettre tous les documents.

● Utilisation conforme aux prescriptions

- Ce produit est conçu pour serrer et desserrer les vis des installations électriques chez les particuliers.
- Utilisez le produit uniquement avec les embouts de vissage isolés fournis. Les embouts de vissage isolés conviennent aux installations électriques jusqu'à 1000 V.
- Les travaux sur les installations électriques et les travaux d'installation ne doivent être effectués que par des personnes qualifiées, dans le respect des consignes de sécurité des autorités locales.
- L'éclairage à LED du plan de travail **3** de ce produit est conçu pour éclairer directement la zone de travail.

- Toute autre utilisation ou modification du produit est considérée comme non conforme et peut entraîner des risques tels qu'un danger de mort, des blessures potentiellement mortelles et des dommages. Le fabricant ne peut être tenu responsable des dommages résultant d'une utilisation non conforme. Le produit n'est pas prévu pour une utilisation commerciale ou dans un autre domaine d'intervention similaire.

● Contenu de l'emballage

AVERTISSEMENT !

- ▶ Le produit et les matériaux d'emballage ne sont pas des jouets pour les enfants ! Les enfants ne sont pas autorisés à jouer avec des sacs en plastique, des films et des petites pièces ! Il existe un danger d'asphyxie et d'ingestion !

- | | | | |
|---|-------------------------------|---|---------------------|
| 1 | Tournevis électrique sans fil | 1 | Câble de charge USB |
| | | 1 | Mallette |
| 6 | Embouts de vissage isolés | 1 | Mode d'emploi |

● Description des pièces

Dépliez la page de rabat avec les figures avant la lecture. Familiarisez-vous avec toutes les fonctions du produit.

(Fig. A)

- | | | | |
|----|--|----|--|
| 1 | Poignée | 5 | Mallette |
| 2 | Interrupteur du sens de rotation | 6 | Jeu d'embouts de vissage isolés |
| 2a | Rotation dans le sens inverse des aiguilles d'une montre | | 1× SL (0,6 mm × 3,5 mm) |
| 2b | Rotation dans le sens des aiguilles d'une montre | | 1× SL (0,8 mm × 4,0 mm) |
| 3 | Éclairage à LED du plan de travail | | 1× PH1, 1× PH2 |
| 4 | Porte-embout | | 1× PZ1, 1× PZ2 |
| | | 7 | Connecteur USB-C |
| | | 8 | Connecteur USB-A |
| | | 9 | Port de charge USB-C |
| | | 10 | Témoin de charge/d'état de la batterie |

(Fig. B)

- | | | | |
|----|------------|----|----------------------|
| 11 | Chargeur * | 12 | Port de charge USB-A |
|----|------------|----|----------------------|

● Données techniques

Tournevis électrique sans fil	
Modèle :	HG12446
Tension nominale :	4 V === (courant continu)
Batterie (intégrée) :	Li-ion
Nombre de cellules :	1
Capacité :	1,5 Ah

* Le chargeur n'est pas compris dans le contenu de l'emballage. Chargeur approprié : voir « Données techniques »

Régime à vide :	$n_0 = 215 \text{ min}^{-1}$
Couple :	max. 0,4 N m (en utilisation motorisée) max. 8 N m (en utilisation manuelle)
Porte-embout :	8 mm (en forme d'étoile)

Utilisez uniquement le chargeur suivant pour recharger l'outil sans fil * :

Information	Valeur
Raison sociale ou marque déposée, numéro d'enregistrement au registre du commerce et adresse du fabricant :	OWIM GmbH & Co. KG HRA 721742 Stiftsbergstraße 1, 74167 Neckarsulm, ALLEMAGNE
Référence du modèle :	HG06825 (fiche secteur VDE) HG06825-BS (fiche secteur BS)

Information	Valeur	Unité
Tension d'entrée :	100–240	V~
Fréquence du CA d'entrée :	50/60	Hz
Tension de sortie :	5,0	V ===
Courant de sortie :	1,7	A
Puissance de sortie :	8,5	W
Rendement moyen en mode actif :	78,2	%

* Le chargeur n'est pas compris dans le contenu de l'emballage. Ce chargeur est disponible auprès de www.optimex-shop.com.

Information	Valeur	Unité
Consommation électrique hors charge :	< 0,1	W
Courant d'entrée :	0,3	A
Classe de protection :	II/□ (double isolation)	
Type de port :	USB-A	
Temps de charge :	env. 60	min

Température ambiante recommandée	
Durant la charge :	+4 °C à +40 °C
Durant le fonctionnement :	0 °C à +40 °C
Durant le stockage :	0 °C à +50 °C

Valeurs des émissions sonores	
Les valeurs mesurées ont été déterminées en conformité avec EN 62841. Le niveau de bruit pondéré A de l'outil électrique est généralement le suivant :	
Niveau de pression acoustique :	$L_{pA} = 58,5 \text{ dB}$
Niveau de puissance acoustique :	$L_{WA} = 66,5 \text{ dB}$
Incertitude :	$K_{pA/WA} = 3 \text{ dB}$

Valeurs d'émission de vibrations

Valeurs totales de vibration (somme vectorielle de trois directions), déterminées conformément à EN 62841 :

Vissage

Valeur d'émission de vibrations : $a_h = 0,26 \text{ m/s}^2$

Incertitude : $K = 1,5 \text{ m/s}^2$

AVERTISSEMENT !

- ▶ Les émissions de vibrations et de bruit générées lors de l'utilisation effective de l'outil électrique peuvent différer des valeurs spécifiées en fonction de la manière dont l'outil électrique est utilisé, en particulier du type de pièce à traiter. Essayez de minimiser au maximum l'impact des vibrations et du bruit. Des mesures prises pour la réduction de la sollicitation par vibrations sont par exemple le port de gants lors de l'utilisation de l'outil et la limitation du temps de travail. Ainsi, tous les parties du cycle de fonctionnement sont à prendre en compte (par exemple les périodes durant lesquelles l'outil électrique est éteint, et celles où il est certes allumé, mais fonctionne sans sollicitation).

REMARQUE

- ▶ Les valeurs de vibration totale et d'émission sonore spécifiées ont été mesurées selon une procédure de test normalisée et peuvent être utilisées pour comparer un outil électrique avec un autre.
- ▶ Les valeurs de vibration totale et d'émission sonore spécifiées peuvent également être utilisées pour une estimation préliminaire de la sollicitation.



Consignes de sécurité

- **Consignes de sécurité générales pour outils électriques**

AVERTISSEMENT !

- ▶ **Consultez toutes les consignes de sécurité, instructions, illustrations et données techniques fournies avec cet outil électrique.** Ne pas suivre les instructions ci-dessous peut conduire à une électrocution, un incendie et/ou causer des blessures graves.

Conservez toutes les consignes de sécurité et instructions pour vous y reporter ultérieurement.

Le terme « outil électrique » utilisé dans les consignes de sécurité se réfère à des outils électriques alimentés en

électricité (avec cordon d'alimentation) ou à des outils électriques fonctionnant sur une batterie (sans cordon d'alimentation).

Sécurité au poste de travail

- a) **Conservez votre zone de travail propre et bien éclairée.** Les zones de travail encombrés ou sombres sont propices aux accidents.
- b) **Ne travaillez pas avec l'outil électrique dans une atmosphère présentant un risque d'explosion, en présence de liquides, de gaz ou de poussières inflammables.** Les outils électriques créent des étincelles qui peuvent enflammer les poussières ou les vapeurs.
- c) **Lors de l'utilisation de l'outil électrique, tenez les enfants et autres personnes hors de sa portée.** Des distractions peuvent vous faire perdre le contrôle de l'outil électrique.

Sécurité électrique

- a) **La fiche de raccordement de l'outil électrique doit être compatible avec la prise de courant. En aucun cas, la fiche ne doit pas être modifiée. N'utilisez aucune fiche interchangeable avec des outils électriques reliés à la terre.** Des fiches non modifiées et des prises de courant appropriées réduisent le risque d'électrocution.
- b) **Évitez tout contact corporel avec des surfaces mises à la terre telles que tuyaux, radiateurs,**

cuisinières et réfrigérateurs. Il existe un risque accru d'électrocution si votre corps est relié à la terre.

- c) **N'exposez pas d'outils électriques à la pluie ou à l'humidité.** La pénétration d'eau dans un outil électrique augmente le risque d'électrocution.
- d) **Ne détournez pas le cordon d'alimentation de son utilisation prévue par exemple ne l'utilisez pas pour porter et accrocher l'outil électrique ou pour le débrancher de la prise de courant. Tenez le cordon d'alimentation hors de portée de la chaleur, de l'huile, d'arêtes coupantes ou de pièces mobiles.** Les cordons d'alimentation soit endommagés soit emmêlés augmentent le risque d'électrocution.
- e) **Lorsque vous travaillez à l'extérieur avec un outil électrique, utilisez uniquement des rallonges adaptées à une utilisation en extérieur.** L'utilisation d'une rallonge convenant pour l'extérieur réduit le risque d'électrocution.
- f) **Si le fonctionnement de l'outil électrique dans un environnement humide est inévitable, utilisez un disjoncteur différentiel.** L'emploi d'un disjoncteur différentiel diminue le risque d'électrocution.

Sécurité des personnes

- a) **Soyez vigilant, surveillez ce que vous faites et faites preuve de bon sens lorsque vous utilisez un outil électrique.** N'utilisez aucun outil électrique si vous êtes fatigué ou sous l'influence de drogues, d'alcool

ou de médicaments. Un moment d'inattention lors de l'utilisation de l'outil électrique peut causer des blessures graves.

- b) **Veillez à porter un équipement de protection et toujours des lunettes protectrices.** Selon la nature du travail et l'utilisation de l'outil électrique, le port d'équipements pour votre protection tels que masque anti-poussière, chaussures de sécurité antidérapantes, casque de chantier ou protections auditives réduit les risques de blessures.
- c) **Évitez tout démarrage accidentel. Assurez-vous que l'outil électrique soit bien éteint avant de le brancher sur l'alimentation électrique et/ou sur la batterie, de le ramasser ou de le porter.** Lorsque vous transportez l'outil électrique avec le doigt sur l'interrupteur ou que l'outil électrique est allumé et raccordé à l'alimentation électrique, cela peut entraîner des accidents.
- d) **Avant de mettre l'outil électrique en marche, retirez tous les outils de réglage ou les clés plates.** Un outil ou une clé qui se trouve sur une pièce rotative de l'outil électrique peut entraîner des blessures.
- e) **Évitez un positionnement corporel anormal. Assurez-vous de camper solidement sur vos jambes et de conserver votre équilibre à tout moment.** Cela permet un meilleur contrôle de l'outil électrique dans des situations inattendues.

- f) **Portez des vêtements appropriés. Ne portez pas de vêtements amples ou de bijoux. Tenez vos cheveux et vêtements hors de portée des pièces mobiles.** Des vêtements amples, des bijoux ou des cheveux longs peuvent être happés par les pièces en mouvement.
- g) **Si des équipements d'aspiration et de collecte de poussière peuvent être montés, ils doivent être installés et utilisés correctement.** L'aspiration de poussière peut réduire les risques occasionnés par les particules.
- h) **Ne vous mettez pas en danger et ne dépassez pas les règles de sécurité des outils électriques, même si vous êtes, après de nombreuses utilisations, familier avec cet outil électrique.** Une action imprudente peut entraîner des blessures graves en quelques fractions de seconde.

Utilisation et manipulation de l'outil électrique

- a) **Ne surchargez pas l'outil électrique. Utilisez seulement l'outil électrique qui convient au type de travaux entrepris.** Avec un outil électrique approprié, vous travaillez plus efficacement et en toute sécurité, dans la plage de puissance indiquée.
- b) **N'utilisez aucun outil électrique dont l'interrupteur est défectueux.** Un outil électrique qui ne se laisse plus allumer ou éteindre est dangereux et doit être réparé.

- c) **Avant d'effectuer tout réglage, de changer d'outils insérables ou de ranger l'outil électrique, débranchez la fiche de la prise de courant et/ ou enlevez la batterie amovible.** Ces mesures de précaution empêchent le démarrage intempestif de l'outil électrique.
- d) **Conservez les outils électriques inutilisés hors de la portée des enfants. Ne laissez jamais des personnes utiliser l'outil électrique si elles ne sont pas familières avec les manipulations ou si elles n'ont pas lu les instructions.** Les outils électriques sont dangereux lorsqu'ils sont utilisés par des personnes inexpérimentées.
- e) **Entretenez les outils électriques et l'outil insérable avec soin. Vérifiez si les pièces mobiles fonctionnent correctement et ne sont pas bloquées ; contrôlez aussi si des pièces sont cassées ou endommagées car cela pourraient altérer le fonctionnement de l'outil électrique. Faites réparer les pièces endommagées avant toute utilisation de l'outil électrique.** De nombreux accidents sont causés par des outils électriques mal entretenus.
- f) **Conservez les outils de coupe bien affûtés et propres.** Des outils soigneusement entretenus avec des bords bien coupants se bloquent moins et sont plus faciles à contrôler.

- g) **Utilisez l'outil électrique, les accessoires et les outils insérables etc. conformément à ces instructions.** Prenez en compte les conditions de travail et le travail à effectuer. L'utilisation d'outils électriques pour des applications différentes que celles prévues peut conduire à des situations dangereuses.
- h) **Maintenez les poignées et surfaces de préhension sèches, propres et exemptes d'huile ou de graisse.** Les poignées et surfaces de préhension glissantes ne permettent pas de manipuler et de contrôler l'outil électrique en toute sécurité lors de situations imprévues.

Utilisation et manipulation de l'outil sans fil

- a) **Rechargez les batteries seulement avec les chargeurs recommandés par le fabricant.** Lorsqu'un chargeur est adapté à seulement un certain type de batteries, il existe un risque d'incendie s'il est utilisé avec d'autres batteries.
- b) **Utilisez seulement les batteries prévues pour ce type d'outils électriques.** L'utilisation d'autres batteries peut provoquer des blessures et représente un risque d'incendie.
- c) **Éloignez la batterie non utilisée de trombones, pièces de monnaie, clés, clous, vis ou autres petits objets métalliques qui pourraient provoquer un pontage des contacts.** Un court-circuit entre les contacts

de la batterie peut causer des brûlures ou provoquer un incendie.

- d) **Lors d'une mauvaise utilisation, un liquide peut fuir de la batterie. Évitez tout contact avec celui-ci. En cas de contact involontaire, rincez avec de l'eau. Si du liquide pénètre dans les yeux, consultez également un médecin.** Le liquide s'écoulant de la batterie peut conduire à des irritations de la peau ou des brûlures.
- e) **N'utilisez pas de batterie endommagée ou modifiée.** Les accus endommagés ou modifiés peuvent se comporter de manière imprévisible et provoquer un incendie, une explosion ou entraîner un risque de blessure.
- f) **N'exposez pas une batterie à un feu ou à des températures élevées.** Des feux ou températures supérieures à 130 °C peuvent entraîner une explosion.
- g) **Respectez toutes les instructions de chargement et ne rechargez jamais la batterie ou l'outil sans fil en dehors de la plage de température spécifiée dans le mode d'emploi.** Une charge incorrecte ou une charge en dehors de la plage de température admise peut détruire la batterie et augmenter le risque d'incendie.



PRUDENCE ! RISQUE D'EXPLOSION !
Ne rechargez jamais de batteries non rechargeables.



Protégez la batterie de la chaleur, par ex. aussi celle provenant de rayonnement solaire lors d'une exposition en continu, du feu, de l'eau et de l'humidité.



Il y a un risque d'explosion.

Service après-vente

- a) **Laissez votre outil électrique être réparé seulement par du personnel qualifié qui utilise des pièces de rechange d'origine.** Ceci assure que la sécurité de l'outil électrique soit maintenue.
- b) **N'effectuez aucune maintenance sur des batteries endommagées.** Toute maintenance de batteries doit être effectuée seulement par le fabricant ou par des services après-vente agréés.

● Consignes de sécurité pour les visseuses

- a) **Tenez l'outil électrique seulement par la surface isolée de la poignée lors de l'exécution d'un travail, en veillant à ce que la vis n'entre pas en contact avec des fils électriques qui peuvent être dissimulés.** Le contact de la vis avec une ligne sous

tension peut aussi mettre les pièces en métal de l'appareil sous tension et provoquer un choc électrique.

- b) **Sécurisez la pièce à usiner.** Une pièce bien positionnée grâce à des dispositifs de maintien ou un étau est tenue plus fermement qu'avec une main.
- c) **Tenez bien l'outil électrique.** Lors du desserrage et du dévissage de vis, un effet de recul bref mais fort peut se produire.
- d) **Éteignez immédiatement le produit si l'outil s'est bloqué durant son utilisation.** Préparez-vous à de puissants effets de retour, car ils peuvent provoquer un recul.

● Réduction des émissions sonores et vibrations

Afin de réduire les effets des vibrations et du bruit, limitez le temps d'utilisation, utilisez des modes de fonctionnement peu bruyants et à faibles vibrations et portez un équipement de protection adapté.

Les mesures suivantes permettent d'atténuer les risques liés aux vibrations et au bruit :

- Utilisez toujours le produit en respectant l'usage prévu et comme décrit dans les présentes instructions.
- Assurez-vous que le produit est en parfait état et bien entretenu.
- Utilisez les outils insérables spécialement conçus pour ce produit et assurez-vous qu'ils soient en parfait état.

- Tenez le produit aux poignées/surfaces de préhension afin d'assurer la sécurité.
- Entretenez le produit conformément aux instructions et prévoyez une bonne lubrification (si applicable).
- Planifiez vos travaux de manière à ce que l'utilisation de produits à valeur vibratoire élevée soit répartie sur une longue durée.

● Comportement en cas d'urgence

À l'aide du présent mode d'emploi, familiarisez-vous avec l'utilisation de ce produit. Mémorisez les consignes de sécurité et respectez-les impérativement. Ceci permet d'éviter des risques et dangers.

- Soyez toujours vigilant lors de l'utilisation de ce produit afin de détecter suffisamment tôt les dangers et agir en conséquence. Une intervention rapide peut permettre d'éviter des blessures graves et dégâts matériels.
- Éteignez immédiatement le produit en cas de dysfonctionnements et débranchez-le du réseau électrique. Faites-le vérifier et éventuellement réparer par un technicien spécialisé avant de le réutiliser.

● Consignes de sécurité pour chargeurs

- Cet appareil peut être utilisé par des enfants de plus de 8 ans et par des personnes ayant des capacités

physiques, sensorielles ou mentales limitées ou ayant une expérience et des connaissances réduites, seulement s'ils sont surveillés ou s'ils ont reçu des instructions concernant l'utilisation en toute sécurité de l'appareil et ont compris les risques encourus.

Les enfants ne doivent pas jouer avec cet appareil.

Le nettoyage et l'entretien réalisables par l'utilisateur ne doivent pas être effectués par des enfants sans surveillance.

- Ne rechargez jamais de piles non rechargeables.

La violation de cette instruction entraîne des risques.

- Protégez les pièces électriques contre l'humidité. Afin d'éviter toute électrocution, ne plongez jamais ces pièces dans de l'eau ou tout autre liquide.

Ne maintenez jamais l'appareil sous l'eau courante. Respectez les instructions de nettoyage, d'entretien et de réparation.

 Cet appareil convient uniquement à une utilisation à l'intérieur de locaux.

● Risques résiduels

REMARQUE

- ▶ Ce produit génère un champ électromagnétique lors du fonctionnement ! Dans certaines circonstances, le champ peut influencer des implants médicaux actifs ou passifs ! Pour réduire le risque de blessures graves ou mortelles, nous recommandons aux personnes portant des implants médicaux de consulter leur médecin et le fabricant de l'implant médical avant d'utiliser le produit !

Même si vous vous servez correctement de ce produit en respectant les consignes, un risque résiduel n'est jamais exclu. Les dangers suivants, entre autres, peuvent survenir en relation avec la fabrication et la manipulation de ce produit :

- Atteintes à la santé résultant d'émissions de vibrations, si le produit est utilisé sur une longue période ou n'est pas correctement utilisé et entretenu.
- Dégâts matériels ou blessures corporelles causé(e)s par des outils coupants défectueux ou l'impact soudain d'un objet recouvert durant l'utilisation.
- Risque de blessures et de dégâts matériels causé(e)s par des objets volants.

● **Fonctionnement**

● **Informations sur la batterie**

- La batterie intégrée est, à la livraison, partiellement chargée. Les batteries Li-ion peuvent être rechargées à tout moment sans affecter leur durée de vie. L'arrêt de la charge n'endommagera pas la batterie.
- Ce produit a une batterie intégrée qui ne peut pas être remplacée par l'utilisateur. La dépose ou le remplacement de la batterie doit être exclusivement réalisé(e) par soit le fabricant soit son service après-vente ou une personne semblablement qualifiée. Lors de la mise au rebut de ce produit, il est important de transmettre l'information que ce produit contient une batterie à recycler.

- Le témoin de charge/d'état de la batterie [10] affiche un état différent selon l'état de fonctionnement :
 - L'état de la batterie s'affiche pendant que vous chargez la batterie.
 - L'état de la batterie s'affiche pendant que vous utilisez le produit.

Les pourcentages sont indiqués dans les tableaux de la section suivante.

- Si le témoin de charge/d'état de la batterie [10] est rouge pendant l'utilisation, l'état de la batterie est inférieur à 30 % de sa capacité. La batterie doit être rechargée.
- Ne rechargez jamais le produit à des températures ambiantes au-dessous de +4 °C ou au-dessus de +40 °C. Le stockage doit être réalisé dans des conditions froides et sèches et la température ambiante doit être comprise entre 0 °C et +50 °C.

Démarrage de l'opération de charge

(Fig. B)

REMARQUE

- ▶ L'éclairage à LED du plan de travail [3] peut être utilisé durant la charge. Il est normal que la poignée [1] se réchauffe légèrement durant la charge.
- ▶ Le témoin de charge/d'état de la batterie [10] s'allume après avoir appuyé sur l'interrupteur du sens de rotation [2].

REMARQUE

- Il s'agit de valeurs approximatives pour l'état de charge et l'état de la batterie.

1. Branchez le connecteur USB-A [8] sur le port de charge USB-A [12] du chargeur [11].
2. Branchez le connecteur USB-C [7] sur le port de charge USB-C [9].
3. Branchez le chargeur [11] sur une prise de courant.
4. Le témoin de charge/d'état de la batterie [10] indique l'état de charge :

Couleur	État de charge
Rouge	0–50 %
Jaune	51–99 %
Vert	100 %

- Pendant le fonctionnement, le témoin de charge/d'état de la batterie [10] indique l'état de la batterie :

Couleur	État de la batterie
Vert	50–100 %
Jaune	49–30 %
Rouge	< 30 %



Terminer l'opération de charge

1. Dès que la batterie est complètement chargée, débranchez le connecteur USB-C [7] du port de charge USB-C [9].

2. Débranchez le chargeur **11** de la prise de courant.

● **Modification du sens de rotation**

- Appuyez sur l'interrupteur du sens de rotation **2** pour ajuster le sens de rotation (fig. A) :

Sens de rotation	Action	Indicateur de direction
Dans le sens des aiguilles d'une montre	Visser des vis	 2b
Dans le sens inverse des aiguilles d'une montre	Dévisser des vis	 2a

● **Éclairage à LED du plan de travail**

- L'éclairage à LED du plan de travail **3** s'allume lorsque l'interrupteur du sens de rotation **2** est relâché pendant env. 10 secondes.

● **Fonctionnement manuel**

- Le produit dispose d'un dispositif de blocage automatique de la broche. Vous pouvez serrer ou desserrer les vis à la main sans appuyer sur l'interrupteur du sens de rotation **2**.

● Remplacement des embouts

REMARQUE

► Les embouts de vissage isolés [6] ont un marquage de type correspondant à leurs dimensions et à leur forme. Si vous n'êtes pas sûr, essayez l'embout approprié afin de vérifier s'il repose correctement sur la tête de la vis sans espace libre.

- Retirez l'embout de vissage isolé [6]. Insérez un autre embout de vissage isolé dans le porte-embout [4] (fig. A).

● Vérifier les embouts

- Le jeu d'embouts de vissage isolés [6] inclus convient pour les installations électriques jusqu'à 1000 V.
- Seul un électricien qualifié est habilité à travailler sur des composants sous tension avec ce produit.
- Ne pas utiliser les embouts de vissage isolés [6] avec d'autres pièces d'entraînement manuel (par ex. poignées, cliquet, etc.).
- Avant chaque utilisation : Vérifiez que l'embout de vissage isolé [6], en particulier la douille isolante, n'est pas usé ou endommagé.
- Si vous avez des doutes sur la sécurité de l'embout de vissage isolé [6], jetez-le ou faites-le expertiser par un expert ou une personne qualifiée.

- Ne travaillez jamais sur des composants sous tension avec des embouts qui ne sont pas autorisés pour cette utilisation. Cela entraîne les risques suivants :
 - Risque de choc électrique pour l'utilisateur ;
 - La batterie intégrée est exposée à une tension étrangère, ce qui peut entraîner un incendie ou une explosion ;
 - La prise de charge est exposée à une tension étrangère et à une transmission possible de la tension et, le cas échéant, à une transmission possible via le câble de charge USB connecté à d'autres sources.



● Marche/arrêt

État	Action
Marche	<ul style="list-style-type: none"> □ Maintenez l'interrupteur du sens de rotation 2 enfoncé. ■ L'éclairage à LED du plan de travail 3 s'allume.
Arrêt	<ul style="list-style-type: none"> □ Relâchez l'interrupteur du sens de rotation 2. ■ L'éclairage à LED du plan de travail 3 s'éteint après environ 10 secondes.

● Dépannage

AVERTISSEMENT !

- ▶ Si le produit est tombé dans l'eau ou a été exposé accidentellement à la pluie, il ne peut plus être utilisé. Placez le produit dans un sac en plastique scellé et envoyez-le au centre de service pour qu'il soit réparé ou mis au rebut.

Problème	Cause possible	Solution
Le produit ne se charge pas.	La prise de courant n'est pas alimentée.	Branchez le chargeur  sur une prise de courant alimentée normalement en électricité.
	Le chargeur  est défectueux ou endommagé.	Remplacez le chargeur  .
	Le câble USB est défectueux ou endommagé.	Remplacez le câble USB.
	Le produit ou la batterie est endommagé.	Apportez le produit au centre de service pour le faire réparer.

Problème	Cause possible	Solution
Le produit ne fonctionne pas.	Le produit a surchauffé.	Laissez le produit refroidir pendant env. 10 minutes.
	La batterie est déchargée.	Rechargez l'accu.
	Le produit est endommagé.	Apportez le produit au centre de service pour le faire réparer.
Du liquide s'échappe du produit.	La batterie est endommagée.	Apportez le produit au centre de service pour le faire réparer.

● Nettoyage et entretien

REMARQUE

- ▶ N'utilisez pas de produits nettoyants ou de désinfectants chimiques, alcalins, abrasifs ou agressifs pour réaliser le nettoyage, car ils pourraient endommager les surfaces.
- Les orifices de ventilation doivent toujours être libres.
- Veillez à ce qu'aucun liquide ne pénètre à l'intérieur du produit.
- Conservez toujours le produit propre, sec et exempt d'huile ou de graisse.
Après chaque utilisation et avant le rangement : Éliminez la poussière du produit.

- Un nettoyage régulier et approprié aide à garantir une utilisation en toute sécurité et prolonge la durée de vie du produit.
- Avant le nettoyage ou la réalisation de travaux d'entretien :
 - Enlevez le câble USB.
 - Enlevez l'embout de vissage isolé **6**.
 - Débranchez le chargeur **11** de la prise de courant.
- Nettoyez le produit avec un chiffon sec. Utilisez une brosse douce pour atteindre les endroits difficiles.
- Après chaque utilisation : Nettoyez les fentes d'aération avec un chiffon et une brosse douce.

● **Entretien**

- Le produit ne nécessite aucune maintenance.
- Avant et après chaque utilisation : Vérifiez que le produit et les embouts de vissage isolés **6** ne sont ni usés ni endommagés.
- Faites contrôler le produit chaque année par une personne qualifiée afin de déterminer si les embouts de vissage isolés **6** peuvent continuer à être utilisés.

● **Rangement**

- N'exposez pas le produit aux rayons du soleil pendant le stockage.
- La température de stockage idéale de la batterie est comprise entre 0 °C et +50 °C.
- Stockez le produit dans la mallette **5** hors de portée des enfants.

- Stockez le produit et ses accessoires dans un endroit sec et exempt de poussière.
- Stockez le jeu d'embouts de vissage isolés 6 séparément afin d'éviter tout dommage mécanique ou toute confusion avec d'autres outils. Protégez le jeu d'embouts de vissage isolé d'une chaleur excessive (par ex. à proximité de tuyaux de chauffage ou de vapeur) et des rayons UV.
- Contrôlez l'état de la batterie environ tous les 3 mois en cas de stockage de longue durée. Rechargez la batterie si nécessaire.

● Transport

REMARQUE

- ▶ La batterie Li-ion intégrée doit être enlevée seulement par du personnel formé ou qualifié.
Pour retirer la batterie du boîtier, elle doit être déchargée et les vis du boîtier doivent être enlevées. Les raccordements de l'accu doivent être débranchés et isolés individuellement.
- ▶ Ce produit contient une batterie Li-ion rechargeable et est donc soumis à la réglementation légale sur les substances dangereuses. Le produit avec batterie intégrée peut être transporté sans répondre à certaines exigences par route et par mer.

REMARQUE

- ▶ L'emballage et l'étiquetage sont soumis à des exigences particulières lorsque le transport est réalisé par des tiers (par ex. compagnie aérienne, coursier, transporteur). Pour le transport par des prestataires tiers, un expert en matières dangereuses doit être consulté.

● Mise au rebut

L'emballage se compose de matières recyclables pouvant être mises au rebut dans les déchetteries locales.



Veillez respecter l'identification des matériaux d'emballage pour le tri sélectif, ils sont identifiés avec des abréviations (a) et des chiffres (b) ayant la signification suivante : 1-7 : plastiques/20-22 : papiers et cartons/80-98 : matériaux composite.

Produit :



FR

Cet appareil,
ses cordons,
et batterie
se recyclent

À DÉPOSER
EN MAGASIN

À DÉPOSER
EN DÉCHÈTERIE



Points de collecte sur www.quefairedemesdechets.fr
Privilégiez la réparation ou le don de votre appareil !



FR



Le produit ainsi que les accessoires et les matériaux d'emballage sont recyclables et relèvent de la responsabilité élargie du producteur.

Éliminez-les séparément, en suivant l'Info-tri illustrée, dans l'intérêt d'un meilleur traitement des déchets.

Le logo Triman n'est valable qu'en France.



Votre mairie ou votre municipalité vous renseigneront sur les possibilités de mise au rebut des produits usagés.



Afin de contribuer à la protection de l'environnement, veuillez ne pas jeter votre produit usagé dans les ordures ménagères, mais éliminez-le de manière appropriée. Pour obtenir des renseignements concernant les points de collecte et leurs horaires d'ouverture, vous pouvez contacter votre municipalité.

Les piles/piles rechargeables défectueuses ou usagées doivent être recyclées. Les piles et/ou piles rechargeables et/ou le produit doivent être retournés dans les centres de collecte proposés.



Pollution de l'environnement par la mise au rebut incorrecte des piles/piles rechargeables !

Retirez les piles/le pack de piles du produit avant sa mise au rebut.

Les piles/piles rechargeables ne doivent pas être mises au rebut avec les ordures ménagères. Elles peuvent contenir des métaux lourds toxiques et doivent être considérées comme des déchets spéciaux. Les symboles chimiques

des métaux lourds sont les suivants : Cd = cadmium, Hg = mercure, Pb = plomb. Pour cette raison, veuillez toujours déposer les piles/piles rechargeables usagées dans les conteneurs de recyclage communaux.

● **Garantie**

Article L217-16 du Code de la consommation

Lorsque l'acheteur demande au vendeur, pendant le cours de la garantie commerciale qui lui a été consentie lors de l'acquisition ou de la réparation d'un bien meuble, une remise en état couverte par la garantie, toute période d'immobilisation d'au moins sept jours vient s'ajouter à la durée de la garantie qui restait à courir. Cette période court à compter de la demande d'intervention de l'acheteur ou de la mise à disposition pour réparation du bien en cause, si cette mise à disposition est postérieure à la demande d'intervention.

Indépendamment de la garantie commerciale souscrite, le vendeur reste tenu des défauts de conformité du bien et des vices rédhibitoires dans les conditions prévues aux articles L217-4 à L217-13 du Code de la consommation et aux articles 1641 à 1648 et 2232 du Code Civil.

Article L217-4 du Code de la consommation

Le vendeur livre un bien conforme au contrat et répond des défauts de conformité existant lors de la délivrance.

Il répond également des défauts de conformité résultant de l'emballage, des instructions de montage ou de l'installation

lorsque celle-ci a été mise à sa charge par le contrat ou a été réalisée sous sa responsabilité.

Article L217-5 du Code de la consommation

Le bien est conforme au contrat :

- 1° S'il est propre à l'usage habituellement attendu d'un bien semblable et, le cas échéant :
 - s'il correspond à la description donnée par le vendeur et posséder les qualités que celui-ci a présentées à l'acheteur sous forme d'échantillon ou de modèle ;
 - s'il présente les qualités qu'un acheteur peut légitimement attendre eu égard aux déclarations publiques faites par le vendeur, par le producteur ou par son représentant, notamment dans la publicité ou l'étiquetage ;
- 2° Ou s'il présente les caractéristiques définies d'un commun accord par les parties ou être propre à tout usage spécial recherché par l'acheteur, porté à la connaissance du vendeur et que ce dernier a accepté.

Article L217-12 du Code de la consommation

L'action résultant du défaut de conformité se prescrit par deux ans à compter de la délivrance du bien.

Article 1641 du Code civil

Le vendeur est tenu de la garantie à raison des défauts cachés de la chose vendue qui la rendent impropre à l'usage auquel on la destine, ou qui diminuent tellement cet usage que l'acheteur ne l'aurait pas acquise, ou n'en aurait donné qu'un moindre prix, s'il les avait connus.

Article 1648 1er alinéa du Code civil

L'action résultant des vices rédhibitoires doit être intentée par l'acquéreur dans un délai de deux ans à compter de la découverte du vice.

Les pièces détachées indispensables à l'utilisation du produit sont disponibles pendant la durée de la garantie du produit.

Le produit a été fabriqué selon des critères de qualité stricts, et contrôlé consciencieusement avant sa livraison. En cas de défaut de matériau ou de fabrication, vous avez des droits légaux vis-à-vis du vendeur du produit. Vos droits légaux ne sont en aucun cas limités par notre garantie mentionnée ci-dessous.

La garantie de ce produit est de 3 ans à partir de la date d'achat. La période de garantie commence à la date d'achat. Conservez l'original de la preuve d'achat dans un endroit sûr car ce document est nécessaire pour prouver l'achat.

Tout dommage ou défaut déjà présent au moment de l'achat doit être signalé immédiatement après le déballage du produit.

Si le produit présente un défaut de matériau ou de fabrication dans les 3 ans qui suivent la date d'achat, nous le réparerons ou le remplacerons – à notre choix – gratuitement pour vous. La période de garantie n'est pas prolongée par une demande de garantie acceptée. Cette

mesure s'applique également pour les pièces remplacées et réparées.

Cette garantie est annulée si le produit a été endommagé ou utilisé ou entretenu de manière incorrecte.

La garantie couvre les défauts de matériels et de fabrication. Cette garantie ne couvre pas les pièces du produit soumises à une usure normale, et qui sont donc considérées comme des pièces d'usure (par exemple les piles, tuyaux, les cartouches d'encre), ni les dommages aux pièces fragiles, par exemple les interrupteurs ou les pièces en verre.

● Faire valoir sa garantie

Afin de garantir la rapidité de traitement de votre demande, veuillez tenir compte des indications suivantes :

Pour toute demande, veuillez conserver le ticket de caisse et le numéro de référence de l'article (IAN 496236_2504) au titre de preuves d'achat.

Le numéro de référence de l'article est indiqué sur la plaque signalétique du produit, sur une gravure présente sur celui-ci, sur la page de couverture de votre manuel (en bas à gauche) ou sur l'autocollant placé sur la face arrière ou inférieure du produit.

En cas de dysfonctionnement de l'appareil ou de tout autre défaut, contactez en premier lieu le service après-vente

par téléphone ou par e-mail aux coordonnées indiquées ci-dessous.

Tout produit considéré comme défectueux peut alors être envoyé sans frais de port supplémentaires au service clientèle indiqué, accompagné de la preuve d'achat (ticket de caisse) et d'une description écrite du défaut mentionnant également sa date d'apparition.

Le site parkside-diy.com vous permet de visualiser et de télécharger ce mode d'emploi ainsi que de nombreux autres manuels. Ce code QR vous permet d'accéder directement au site parkside-diy.com. Sélectionnez votre pays et cherchez les modes d'emploi dans le champ de recherche. La numéro de référence de l'article (IAN) 496236_2504 vous permet d'accéder au mode d'emploi se rapportant à votre article.



● Service après-vente

FR **Service après-vente France**

Tél.: 0800907612

Formulaire de contact sur *parkside-diy.com*

IAN 496236_2504

BE **Service après-vente Belgique**

Tél.: 080012614

Formulaire de contact sur *parkside-diy.com*

IAN 496236_2504

CH **Service après-vente Suisse**

Tél.: 0800563601

Formulaire de contact sur *parkside-diy.com*

IAN 496236_2504

● Déclaration UE de conformité

DECLARATION UE DE CONFORMITE (n°496236_2504)

IAN : 496236_2504
Identification du produit : "PARKSIDE" Tournevis électrique sans fil
Numéro de modèle : HG12446

L'objet de la déclaration décrit ci-dessus est conforme à la législation d'harmonisation de l'Union applicable:

Directive 2006/42/CE
Directive 2014/30/EU
Directive 2011/65/UE avec toutes les modifications connexes

Références des normes harmonisées ou références aux autres spécifications techniques par rapport auxquels la conformité est déclarée :

N° / Pièces
Directive 2006/42/CE
EN 62841-1:2015/A11:2022
EN 62841-2-2:2014
Directive 2014/30/EU
EN 55014-1:2021
EN 55014-2:2021
EN IEC 61000-3-2:2019/A1:2021
EN 61000-3-3:2013/A2:2021

L'objet de la déclaration décrite ci-dessus est conforme à la directive 2011/65/UE du Parlement européen et du Conseil du 8 juin 2011 relative à la limitation de l'utilisation de certaines substances dangereuses dans les équipements électriques et électroniques :

N° / Pièces
EN IEC 63000:2018

Informations complémentaires:

N° / Pièces
PPP 58097C:2020

Détenteur de la documentation technique : OWIM GmbH & Co.KG

Signé par et au nom de:

OWIM GmbH & Co. KG, Stiftsbergstraße 1, 74167 Neckarsulm, Allemagne

Cette déclaration de conformité est délivrée sous la seule responsabilité du fabricant.

Traduction de la déclaration de conformité d'origine

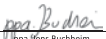
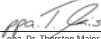
Neckarsulm	01.07.2025		
Lieu	Date	ppa. Jens Buchheim Fondé de pouvoir	ppa. Dr. Tjörsten Maier Fondé de pouvoir

FR



Gebruikte waarschuwingen en symbolen	Pagina 129
Inleiding	Pagina 132
Beoogd gebruik	Pagina 132
Leveringsomvang	Pagina 133
Onderdelenbeschrijving	Pagina 133
Technische gegevens	Pagina 134
Veiligheidsaanwijzingen	Pagina 138
Algemene veiligheidsaanwijzingen voor elektrische apparaten	Pagina 138
Veiligheidsaanwijzingen voor schroevendraaiers	Pagina 146
Vermindering van trillingen en geluid	Pagina 146
Wat te doen in noodgevallen	Pagina 147
Veiligheidsaanwijzingen voor opladers	Pagina 148
Overige risico's	Pagina 150
Gebruik	Pagina 151
Informatie over de accu	Pagina 151
Draairichting wijzigen	Pagina 153
LED-werklamp	Pagina 153
Handmatige bediening	Pagina 154
Bitjes omwisselen	Pagina 154
Bits controleren	Pagina 154
Aan-/uitschakelen	Pagina 155

Verhelpen van problemen	Pagina 156
Schoonmaken en onderhoud	Pagina 157
Onderhoud	Pagina 158
Opbergen	Pagina 158
Transport	Pagina 159
Afvoer	Pagina 160
Garantie	Pagina 162
Afwikkeling in geval van garantie	Pagina 163
Service	Pagina 164
EU-Conformiteitsverklaring	Pagina 165

Gebruikte waarschuwingen en symbolen

In deze gebruiksaanwijzing en op de verpakking worden de volgende waarschuwingen gebruikt:



GEVAAR! Dit symbool met de aanduiding “Gevaar” duidt op een groot risico op gevaar dat, indien niet vermeden, zware verwondingen of de dood tot gevolg kan hebben.



WAARSCHUWING! Dit symbool met de aanduiding “Waarschuwing” betekent een middelmatig risico op gevaar dat, indien niet vermeden, zware verwondingen of de dood tot gevolg kan hebben.







VOORZICHTIG! Dit symbool met de aanduiding “Voorzichtig” duidt op een klein risico op gevaar dat, indien niet vermeden, kan leiden tot kleine of middelgrote verwondingen.



OPGELET! Dit symbool met de aanduiding “Opgelet” geeft aan dat er mogelijk gevaar bestaat op materiële schade.

	TIP: Dit symbool met de aanduiding “Tip” duidt op verdere nuttige informatie.
	Gevaar – kans op elektrische schokken!
	Wisselstroom/-spanning
	Gelijkstroom/-spanning
	Symbool voor een product uit de beschermingsklasse II
	Gebruik het product alleen in droge binnenruimtes.
	Dit symbool betekent dat er bij gebruik van het product de hand moet worden gehouden aan de gebruiksaanwijzing.
Li-Ion	Lithium-ion accu

n₀	Onbelast toerental
	Bescherm de accu tegen hitte en direct zonlicht.
	Bescherm de accu tegen vuur.
	Bescherm de accu tegen water en vocht.
min⁻¹	Toerental per minuut
CE	Het CE-teken bevestigt dat het product voldoet aan de betreffende EU-richtlijnen.
	Gegevens betreffende de begrenzing voor elektrische werkzaamheden volgens de norm IEC60900
	Veiligheidsaanwijzingen Aanwijzingen voor het gebruik

4 V ACCU-SCHROEVENDRAAIER

● Inleiding

Hartelijk gefeliciteerd met de aankoop van uw nieuwe product. U heeft voor een hoogwaardig product gekozen. De gebruiksaanwijzing is een deel van het product. Deze bevat belangrijke aanwijzingen voor veiligheid, gebruik en verwijdering. Maakt U zich voor de ingebruikname van het product met alle bedienings- en veiligheidsvoorschriften vertrouwd. Gebruik het product alleen zoals beschreven en voor de aangegeven toepassingsgebieden. Overhandig alle documenten bij doorgifte van het product aan derden.

● Beoogd gebruik

- Dit product is bedoeld voor het vast- en losdraaien van schroeven bij elektrische installaties in privé-huishoudens.
- Gebruik het product uitsluitend met de meegeleverde geïsoleerde schroefbits. De geïsoleerde schroefbits zijn geschikt voor elektrische installaties tot 1000 V.
- Werkzaamheden aan elektrische installaties en installatiewerkzaamheden mogen uitsluitend door gekwalificeerde personen met inachtneming van de veiligheidsvoorschriften van de lokale autoriteiten worden uitgevoerd.

- De LED-werklamp **3** van dit product is bestemd voor directe verlichting van de werkplek.
- Andere manieren van gebruik of veranderingen van het product worden beschouwd als onjuist en kunnen risico's zoals levensgevaar, levensbedreigende verwondingen en beschadigingen met zich meebrengen. De fabrikant wijst iedere aansprakelijkheid af voor schade die is ontstaan door ander gebruik dan het beoogde. Het product is niet voor commercieel gebruik of voor vergelijkbare toepassingen bestemd.

● Leveringsomvang

WAARSCHUWING!

- ▶ Zowel het product als het verpakkingsmateriaal zijn geen kinderspeelgoed! Kinderen mogen niet spelen met de plastic zakken, folie en kleine onderdelen! Er bestaat gevaar voor inslikken en verstikking!

- | | | | |
|---|-------------------------|---|--------------------|
| 1 | Accu-schroevendraaier | 1 | Draagkoffer |
| 6 | Geïsoleerde schroefbits | 1 | Gebruiksaanwijzing |
| 1 | USB-oplaadkabel | | |

● Onderdelenbeschrijving

Vouw voor het lezen de uitklapbare bladzijde met de tekeningen uit. Maak u vertrouwd met alle functies van het product.

(Afb. A)

- | | | | |
|----|--|----|----------------------------|
| 1 | Greep | 6 | Geïsoleerde schroefbit-set |
| 2 | Draairichtingschakelaar | | 1× SL (0,6 mm × 3,5 mm) |
| 2a | Draaiing tegen de wijzers van de klok in | | 1× SL (0,8 mm × 4,0 mm) |
| 2b | Draaiing met de klok mee | | 1× PH1, 1× PH2 |
| 3 | LED-werklamp | | 1× PZ1, 1× PZ2 |
| 4 | Bithouder | 7 | USB-C-stekker |
| 5 | Draagkoffer | 8 | USB-A-stekker |
| | | 9 | USB-C-laadaansluiting |
| | | 10 | Laad-/accustatusaanduiding |

(Afb. B)

- | | |
|----|-----------------------|
| 11 | Oplader * |
| 12 | USB-A-laadaansluiting |

● Technische gegevens

Accu-schroevendraaier	
Model:	HG12446
Nominale spanning:	4 V --- (gelijkstroom)
Accu (ingebouwd):	Li-ion
Aantal cellen:	1
Capaciteit:	1,5 Ah
Onbelast toerental:	$n_0 = 215 \text{ min}^{-1}$

* Oplader is niet meegeleverd. Geschikte oplader: zie “Technische gegevens”

Draaimoment:	max. 0,4 N m (bij motorbedrijf) max. 8 N m (bij gebruik met de hand)
Bithouder:	8 mm (stervormig)

Gebruik uitsluitend de volgende oplader om het snoerloze gereedschap op te laden*:

Informatie	Waarde
Naam of handelsmerk van de fabrikant, handelsregisternummer en adres:	OWIM GmbH & Co. KG HRA 721742 Stiftsbergstraße 1, 74167 Neckarsulm, DUITSLAND
Typeaanduiding:	HG06825 (VDE-netstekker) HG06825-BS (BS-netstekker)

Informatie	Waarde	Eenheid
Voedingsspanning:	100–240	V~
Voedingsfrequentie:	50/60	Hz
Uitgangsspanning:	5,0	V ===
Uitgangsstroom:	1,7	A
Uitgangsvermogen:	8,5	W
Gemiddelde actieve efficiëntie:	78,2	%
Energieverbruik in niet-belaste toestand:	< 0,1	W

* Oplader is niet meegeleverd. Deze oplader is verkrijgbaar bij www.optimex-shop.com.

Informatie	Waarde	Eenheid
Ingangsstroomsterkte:	0,3	A
Beschermingsklasse:	II/□ (dubbelgeïsoleerd)	
Aansluittype:	USB-A	
Oplaadtijd:	ca. 60	min

Aanbevolen omgevingstemperatuur		
Tijdens het opladen:	+4 °C tot +40 °C	
Tijdens het gebruik:	0 °C tot +40 °C	
Tijdens opslag:	0 °C tot +50 °C	

Geluidsemisiewaarden		
De gemeten waarden zijn in overeenstemming met EN 62841 vastgesteld. Het met A gewaardeerde geluidsdruk niveau van het elektrische apparaat bedraagt meestal:		
Geluidsdruk niveau:	L_{pA}	= 58,5 dB
Geluidsvermogensniveau:	L_{WA}	= 66,5 dB
Onzekerheid:	$K_{pA/WA}$	= 3 dB

Trillingsemisiewaarden		
Totale trillingswaarden (vectorsom van drie richtingen), vastgesteld conform EN 62841:		
Schroeven		
Trillingsemisiewaarden:	a_h	= 0,26 m/s ²
Onzekerheid:	K	= 1,5 m/s ²

WAARSCHUWING!

- ▶ De trillings- en geluidsemissies kunnen tijdens het feitelijke gebruik van het elektrische apparaat van de aangegeven waarden afwijken afhankelijk van de manier waarop het elektrische apparaat gebruikt wordt, in het bijzonder van welk soort werkstuk bewerkt wordt. Probeer om de trillings- en geluidsbelasting zo klein mogelijk te houden. U kunt bijvoorbeeld om de trillingsbelasting te verminderen handschoenen dragen tijdens het gebruik van het apparaat en een grens stellen aan de tijd dat u het apparaat gebruikt. Daarbij dient u rekening te houden met alle aspecten van de gebruikscyclus (bijvoorbeeld de tijd waarin het elektrische apparaat is uitgeschakeld en de tijd waarin het apparaat wel is ingeschakeld maar niet feitelijk wordt belast).

TIP

- ▶ De aangegeven totale trillingswaarde en de aangegeven geluidsemissiewaarde zijn met een genormeerde testmethode gemeten en kunnen gebruikt worden ter vergelijking van dit elektrische apparaat met andere.
- ▶ De aangegeven totale trillingswaarde en de aangegeven geluidsemissiewaarde kunnen ook dienen voor het voorlopig inschatten van de belasting.



Veiligheidsaanwijzingen

- **Algemene veiligheidsaanwijzingen voor elektrische apparaten**

WAARSCHUWING!

- ▶ **Lees alle veiligheidsaanwijzingen, tips, afbeeldingen en technische gegevens die met dit elektrische apparaat zijn meegeleverd.** Het zich niet opvolgen van de veiligheidstips en onderstaande aanwijzingen kan elektrische schokken, brand en/of ernstig letsel veroorzaken.

Bewaar alle veiligheidsaanwijzingen en aanwijzingen voor toekomstig gebruik.

Het in de veiligheidsaanwijzingen gebruikte begrip “elektrisch apparaat” heeft betrekking op aan het elektriciteitsnet aangesloten elektrische apparaten (met aansluitsnoer) of op door een accu gevoede elektrische apparaten (zonder aansluitsnoer).

Veiligheid op de werkplek

- a) **Houd de werkplek schoon en goed verlicht.** Slecht georganiseerde en niet verlichte werkplekken kunnen tot ongevallen leiden.

- b) **Werk met het elektrische apparaat niet in een omgeving met explosiegevaar door de aanwezigheid van brandbare vloeistoffen, gassen of stof.** Elektrische apparaten veroorzaken vonken, die het stof of de dampen kunnen doen ontbranden.
- c) **Houd kinderen en andere personen uit de buurt als het elektrische apparaat wordt gebruikt.** Als u wordt afgeleid, kunt u de controle over het elektrische apparaat verliezen.

Elektrische veiligheid

- a) **De netstekker van het elektrische apparaat moet in de stekkerdoos passen. De netstekker mag op geen enkele manier worden veranderd. Gebruik geen verloopstekkers in combinatie met gearde elektrische apparaten.** Ongewijzigde netstekkers en passende stekkerdozen verminderen het risico op elektrische schokken.
- b) **Voorkom lichamelijk contact met gearde oppervlakken zoals buizen, verwarmingsapparatuur, fornuizen en koelkasten.** Het risico op elektrische schokken is groter als uw lichaam is geard.
- c) **Houd elektrische apparaten uit de buurt van regen of vocht.** Het binnendringen van water in een elektrisch apparaat verhoogt het risico op elektrische schokken.
- d) **Gebruik het aansluitsnoer niet voor een ander doel, zoals het dragen of ophangen van het elektrische apparaat, of om de netstekker uit de stekkerdoos**

te trekken. Houd het aansluitsnoer uit de buurt van hitte, olie, scherpe voorwerpen of zich bewegende onderdelen. Een beschadigd of verward aansluitsnoer verhoogt het risico op elektrische schokken.

- e) **Als u met een elektrische apparaat buiten werkt, gebruik dan alleen verlengsnoeren die ook geschikt zijn voor gebruik buitenshuis.** Gebruik van een voor werk buitenshuis geschikt verlengsnoer vermindert het risico op een elektrische schok.
- f) **Als het gebruik van het elektrische apparaat in een vochtige omgeving niet kan worden vermeden, gebruik dan een aardlekschakelaar.** Gebruik van een aardlekschakelaar vermindert het risico op elektrische schokken.

Persoonlijke veiligheid

- a) **Wees altijd attent, let op wat u doet en ga met overleg te werk als u met een elektrisch apparaat werkt.** Gebruik een elektrisch apparaat niet als u moe bent of onder de invloed van drugs, alcohol of medicijnen verkeert. Eén moment van onachtzaamheid bij gebruik van het elektrische apparaat kan ernstig letsel veroorzaken.
- b) **Draag persoonlijke veiligheidsuitrusting en altijd een veiligheidsbril.** Het dragen van een persoonlijke veiligheidsuitrusting zoals een stofmasker, antislip-veiligheidsschoenen, een veiligheidshelm of gehoorbescherming, afhankelijk van het type en het

gebruik van het elektrische apparaat, vermindert het risico op letsel.

- c) **Vermijd onbedoeld inschakelen. Zorg ervoor dat het elektrische apparaat is uitgeschakeld voordat u het aansluit op de stroomvoorziening en/of de accu of het optilt of draagt.** Als u bij het dragen van het elektrische apparaat uw vinger op de schakelaar houdt of het elektrische apparaat op het elektriciteitsnet aansluit terwijl het al ingeschakeld is, dan kan dit tot ongelukken leiden.
- d) **Verwijder inzetgereedschap of schroefsleutels voordat u het elektrische apparaat inschakelt.** Een werktuig of sleutel die zich in een draaiend onderdeel van een elektrisch apparaat bevindt, kan verwondingen veroorzaken.
- e) **Vermijd een abnormale lichaamshouding. Zorg ervoor dat u stevig staat en dat u altijd uw evenwicht bewaart.** Op die manier kunt u het elektrische apparaat in onverwachte situaties beter onder controle houden.
- f) **Draag geschikte kleding. Draag geen wijde kleding of sieraden. Houd uw haar en kleding uit de buurt van bewegende onderdelen.** Losse kleding, sieraden en lang haar kunnen door bewegende delen worden gegrepen.
- g) **Als er stofafzuig- en stofopvanginstallaties kunnen worden gemonteerd, moeten deze worden aangesloten en op juiste wijze worden gebruikt.**

Gebruik van een stofafzuiging kan gevaar door stof verminderen.

- h) **Laat u niet in slaap sussen door een onterecht gevoel van veiligheid en veronachtzaam nooit de veiligheidsregels voor elektrische apparaten, ook niet wanneer u vertrouwd bent met het elektrische apparaat doordat u er vaak mee werkt.** Achteloos te werk gaan kan binnen een fractie van een seconde leiden tot zware verwondingen.

Gebruik en behandeling van het elektrische apparaat

- a) **Belast het elektrische apparaat niet overmatig. Gebruik voor uw werk het daarvoor bestemde elektrische apparaat.** Met een geschikt elektrisch apparaat werkt u beter en veiliger in het aangegeven vermogensbereik.
- b) **Gebruik een elektrisch apparaat nooit als de schakelaar ervan defect is.** Een elektrisch apparaat dat niet meer in- of uitgeschakeld kan worden, is gevaarlijk en moet gerepareerd worden.
- c) **Trek de netstekker uit de stekkerdoos en/ of verwijder de uitneembare accu, voordat u het apparaat instelt, inzetgereedschap wisselt of het elektrische apparaat opbergt.** Deze voorzorgsmaatregelen voorkomen dat het elektrische apparaat onbedoeld wordt gestart.
- d) **Berg niet-gebruikte elektrische apparaten op buiten het bereik van kinderen. Laat het elektrische**

apparaat niet gebruiken door personen die hiermee niet vertrouwd zijn of deze aanwijzingen niet hebben gelezen. Elektrische apparaten zijn gevaarlijk als ze door onervaren personen worden gebruikt.

- e) **Onderhoud elektrische apparaten en inzetgereedschap altijd zorgvuldig. Controleer of bewegende delen correct werken en niet klemmen en of er geen onderdelen gebroken of zodanig beschadigd zijn dat ze de werking van het elektrische apparaat nadelig beïnvloeden. Laat beschadigde onderdelen vóór het gebruik van het elektrische apparaat repareren.** Veel ongelukken worden veroorzaakt door slecht onderhouden elektrische apparaten.
- f) **Houd snijwerktuigen scherp en schoon.** Met zorg onderhouden snijwerktuigen lopen minder vaak vast en zijn gemakkelijker te sturen als de snijvlakken scherp zijn.
- g) **Gebruik het elektrische apparaat, accessoires, de inzetgereedschap enz. overeenkomstig deze aanwijzingen.** Houd daarbij rekening met de arbeidsomstandigheden en de werkzaamheden die moeten worden verricht. Gebruik van elektrische apparaten voor andere dan de bestemde doeleinden kan gevaarlijke situaties veroorzaken.
- h) **Zorg ervoor dat de handgrepen en greepvlakken droog, schoon en olie- en vetvrij blijven.** Gladde grepen en greepvlakken maken veilige bediening en

controle van het elektrische apparaat in onvoorziene omstandigheden onmogelijk.

Gebruik en behandeling van het accu-apparaat

- a) **Laad accu's alleen op met opladers die door de fabrikant worden aanbevolen.** Bij een oplader die geschikt is voor een bepaald soort accu's, bestaat brandgevaar als het voor andere soorten accu's gebruikt wordt.
- b) **Gebruik in de elektrische apparaten alleen accu's die daarvoor zijn bestemd.** Gebruik van andere accu's kan letsel en brandgevaar veroorzaken.
- c) **Houd de niet gebruikte accu uit de buurt van paperclips, munten, sleutels, spijkers, schroeven, of andere kleine metalen voorwerpen die kortsluiting kunnen veroorzaken.** Kortsluiting tussen accupolen kan brandwonden of brand veroorzaken.
- d) **Bij onjuist gebruik kan vloeistof uit de accu naar buiten lekken. Vermijd contact daarmee. Bij toevallig contact met water afspoelen. Als de vloeistof in de ogen komt, raadpleeg dan bovendien een arts.** Lekkende accuvloeistof kan irritatie van de huid of brandwonden veroorzaken.
- e) **Gebruik geen beschadigde of gemodificeerde accu's.** Beschadigde of gemodificeerde accu's kunnen zich onvoorspelbaar gedragen en kunnen leiden tot gevaar voor brand, explosies of verwondingen.

- f) **Stel accu's niet bloot aan vuur of hoge temperaturen.** Vuur of temperaturen van meer dan 130 °C kunnen een explosie veroorzaken.
- g) **Volg alle aanwijzingen voor het opladen op en laad de accu of het op een accu werkend apparaat nooit op buiten het in de gebruiksaanwijzing aangegeven temperatuurbereik.** Onjuist opladen of opladen bij te hoge of te lage temperaturen kan de accu beschadigen en het brandgevaar vergroten.



VOORZICHTIG! EXPLOSIEGEVAAR!
Laad niet-oplaadbare batterijen nooit op.



Bescherm de accu tegen hitte en bijv. ook tegen voortdurend direct zonlicht, vuur, water en vocht.



Explosiegevaar.



Service

- a) **Laat uw elektrische apparaat alleen door gekwalificeerde vakmensen en uitsluitend met originele reserveonderdelen repareren.** Daarmee wordt verzekerd dat de veiligheid van het elektrische apparaat behouden blijft.
- b) **Verricht geen onderhoud aan beschadigde accu's.** Alle onderhoud van accu's mag alleen door de

fabrikant of zijn daartoe gemachtigde klantendienst verricht worden.

● Veiligheidsaanwijzingen voor schroevendraaiers

- a) **Houd het elektrische apparaat alleen vast aan de geïsoleerde greepvlakken als u werkt verricht waarbij de schroef verborgen elektrische leidingen kan raken.** Contact van de schroef met een leiding waarop spanning staat, kan ook metalen delen van het apparaat onder spanning zetten en tot een elektrische schok leiden.
- b) **Zet het werkstuk vast.** Een met een spaninrichting of een bankschroef vastgezet werkstuk is veiliger dan een werkstuk dat u met uw hand vasthoudt.
- c) **Houd het elektrische apparaat goed vast.** Als er schroeven worden losgedraaid, kan er soms sprake zijn van sterke weerstand.
- d) **Zet het product direct uit, als het apparaat tijdens gebruik blokkeert.** Wees voorbereid op sterke weerstand omdat deze een terugslag kan veroorzaken.

● Vermindering van trillingen en geluid

Beperk de gebruikstijd, gebruik trillings- en geluidsarme werkwijzen en draag een persoonlijke veiligheidsuitrusting om de effecten van trillingen en geluid te verminderen.

De volgende maatregelen helpen om de risico's van trillingen en geluid te reduceren:

- Gebruik het product alleen zoals beoogd en zoals in deze aanwijzingen is beschreven.
- Zorg ervoor dat het product in onberispelijke staat verkeert en uitstekend is onderhouden.
- Gebruik het juiste inzetgereedschap voor dit product en zorg ervoor dat dit in een goede staat verkeert.
- Houd het product stevig vast aan de handgrepen/greepvlakken.
- Onderhoud het product zoals aangegeven in de gebruiksaanwijzingen en zorg voor voldoende smering (als dat van toepassing is).
- Organiseer uw werkplan zodanig dat het gebruik van producten die hevig trillen, over een langere tijdsduur is verdeeld.

● Wat te doen in noodgevallen

Maak u aan de hand van deze gebruiksaanwijzing vertrouwd met het gebruik van dit product. Prent de veiligheidsaanwijzingen in uw geheugen in en neem ze onvoorwaardelijk in acht. Dit helpt om risico's en gevaar te vermijden.

- Zorg ervoor dat u bij het gebruiken van dit product altijd alert bent zodat u gevaren vroegtijdig herkent en ernaar kunt handelen. Snel ingrijpen kan ernstig letsel en materiële schade voorkomen.
- Schakel het product direct uit als het defect raakt en koppel het los van het elektriciteitsnet. Laat het product

daarna door een gekwalificeerde vakman controleren en, indien nodig, repareren voordat u het weer in gebruik neemt.

● **Veiligheidsaanwijzingen voor opladers**

- Dit apparaat mag door kinderen vanaf 8 jaar en door personen met verminderde fysieke, sensorische of geestelijke vermogens of gebrek aan ervaring en/of kennis alleen worden gebruikt als ze onder toezicht staan of geïnstrueerd zijn met betrekking tot veilig gebruik van het apparaat en begrepen hebben welke gevaren uit dat gebruik voortvloeien. Kinderen mogen niet met het apparaat spelen.
Reiniging en onderhoud door de gebruiker mogen niet door kinderen worden uitgevoerd tenzij ze onder toezicht staan.

- Laad niet-oplaadbare batterijen nooit opnieuw op.
Het niet opvolgen van deze tip leidt tot gevaar.
- Bescherm elektrische onderdelen tegen vocht. Dompel deze nooit onder in water of andere vloeistoffen om een elektrische schok te vermijden.
Houd het apparaat nooit onder stromend water. Neem de aanwijzingen voor schoonmaken, onderhoud en reparatie in acht.
-  Het apparaat is alleen geschikt voor gebruik binnenshuis.

● Overige risico's

TIP

- ▶ Dit product genereert tijdens het gebruik een elektromagnetisch veld! Dit veld kan onder bepaalde omstandigheden actieve of passieve medische implantaten beïnvloeden! Om het gevaar voor ernstig of dodelijk letsel te verminderen, bevelen wij personen met medische implantaten aan om hun arts en de fabrikant van het medische implantaat te raadplegen voordat ze het product bedienen!

Ook als u het product volgens de voorschriften gebruikt, blijven er mogelijke risico's bestaan op lichamelijk letsel en materiële schade. Als gevolg van de bouwwijze en de uitvoering van dit product kunnen zich onder andere de volgende gevaren voordoen:

- Schade aan de gezondheid door trillingsemisies in die gevallen waarin het product langdurig wordt gebruikt, onjuist wordt gehanteerd en onvoldoende wordt onderhouden.
- Lichamelijk letsel en materiële schade als gevolg van defecte snijwerktuigen of een plotselinge inslag van een verborgen object tijdens het gebruik.
- Gevaar voor letsel en materiële schade veroorzaakt door rondvliegende voorwerpen.

● Gebruik

● Informatie over de accu

- De ingebouwde accu is bij aflevering gedeeltelijk opgeladen. Li-ion-accu's kunnen te allen tijde worden opgeladen zonder daarmee afbreuk te doen aan hun levensduur. Het afbreken van een oplaadprocedure beschadigt de accu niet.
- In dit product is een accu ingebouwd die niet door de gebruiker vervangen kan worden. Om gevaren te vermijden mag de accu alleen verwijderd of vervangen worden door de fabrikant, zijn klantendienst of een vergelijkbaar gekwalificeerd persoon. Bij het verwijderen van dit product moet erop gewezen worden dat er in het product een accu zit.
- De laad-/accustatusaanduiding **10** toont een andere status afhankelijk van de bedrijfstoestand:
 - Terwijl de accu wordt opgeladen, zal de laadstatus worden weergegeven.
 - Als u het product gebruikt, zal de accustatus worden weergegeven.

De procentuele waarden zijn in de tabellen in de volgende paragraaf weergegeven.

- Als de laad-/accustatusaanduiding **10** tijdens het gebruik rood brandt, bedraagt de accustatus minder dan 30 % van zijn capaciteit. De accu moet worden opgeladen.
- Laad het product nooit op bij omgevingstemperaturen lager dan +4 °C of hoger dan +40 °C. De

opbergomstandigheden moeten koel en droog zijn en de omgevingstemperatuur moet liggen tussen 0 °C en +50 °C.

Oplaadprocedure starten

(Afb. B)

TIP

- ▶ De LED-werklamp [3] kan tijdens het opladen worden gebruikt. Het is normaal dat de greep [1] tijdens het opladen wat warmer wordt.
- ▶ De laad-/accustatusaanduiding [10] brandt na het indrukken van de draairichtingsschakelaar [2].
- ▶ Dit zijn benaderingswaarden voor de oplaadstatus en de accustatus.

1. Verbind de USB-A-stekker [8] met de USB-A-laadaansluiting [12] van de oplader [11].
2. Verbind de USB-C-stekker [7] met de USB-C-laadaansluiting [9].
3. Verbind de oplader [11] met een stekkerdoos.
4. De laad-/accustatusaanduiding [10] toont de laadstatus:

Kleur	Oplaadstatus
Rood	0–50 %
Geel	51–99 %
Groen	100 %

- Tijdens het bedrijf toont de laad-/accustatusaanduiding **10** de accustatus:



Kleur	Accustatus
Groen	50–100 %
Geel	49–30 %
Rood	< 30 %

Oplaadprocedure beëindigen

1. Zodra de accu volledig is opgeladen, ontkoppel de USB-C-stekker **7** van de USB-C-laadaansluiting **9**.
2. Trek de oplader **11** uit het stekkerdoos.

● Draairichting wijzigen

- Druk op de draairichtingsschakelaar **2** om de draairichting in te stellen (afb. A):

Draairichting	Actie	Richtingsindicator
Met de klok mee	Schroeven vastdraaien	 2b
Tegen de wijzers van de klok in	Schroeven losdraaien	 2a

● LED-werklamp

- De LED-werklamp **3** licht na het loslaten van de draairichtingsschakelaar **2** gedurende ca. 10 seconden op.

● Handmatige bediening

- Het product beschikt over een automatische spilblokkering. U kunt de schroeven met de hand vastdraaien of losdraaien zonder de draairichtingsschakelaar **2** in te drukken.

● Bitjes omwisselen

TIP

- ▶ De geïsoleerde schroefbits **6** hebben een typestempel overeenkomstig hun afmetingen en vorm. Mocht het u niet duidelijk zijn, probeer het betreffende bitje dan om na te gaan of het bitje zonder speelruimte in de schroefkop past.
- Trek de geïsoleerde schroefbit **6** eruit. Plaats een ander geïsoleerde schroefbit in de bithouder **4** (afb. A).

● Bits controleren

- De gekochte geïsoleerde schroefbit-set **6** is geschikt voor elektrische installaties tot 1000 V.
- Werkzaamheden aan stroomgeleidende componenten met dit product mogen uitsluitend door een gekwalificeerde elektricien worden uitgevoerd.
- De geïsoleerde schroefbits **6** mogen niet met andere handaandrijfdelen (bijv. greep, pal, etc.) worden gebruikt.

- Voor ieder gebruik: Controleer de geïsoleerde schroefbit **6**, in het bijzonder de isolatiehuls, op slijtage en beschadiging.
- Bij twijfel betreffende de veiligheid van de geïsoleerde schroefbits **6**, verwijder deze of laat deze door een expert of gekwalificeerde persoon controleren.
- Werk nooit aan stroomgeleidende componenten met bits, die niet voor dit doel zijn toegestaan. Dit brengt de volgende risico's met zich mee:
 - Stroomschokrisico voor de gebruiker;
 - De ingebouwde accu wordt blootgesteld aan een externe spanning, wat tot brand en explosie kan leiden;
 - De laadbus wordt aan een externe spanning en een mogelijke overdracht van de spanning en eveneens een mogelijke overdracht via de op andere bronnen aangesloten USB-oplaadkabels blootgesteld.



● Aan-/uitschakelen

Status	Actie
Aan	<ul style="list-style-type: none"> □ Houd de draairichtingsschakelaar 2 ingedrukt. ■ De LED-werklamp 3 gaat branden.
Uit	<ul style="list-style-type: none"> □ Laat de draairichtingsschakelaar 2 los. ■ De LED-werklamp 3 gaat na ca. 10 seconden uit.

● Verhelpen van problemen

WAARSCHUWING!

- ▶ Als het product in het water is gevallen of per ongeluk in de regen heeft gestaan, kan het niet meer gebruikt worden. Stop het product in een verzegelde plastic zak en stuur het voor reparatie of afvoer naar het servicecentrum.

Probleem	Mogelijke oorzaak	Oplossing
Het product laadt niet op.	Er staat geen stroom op de stekkerdoos.	Sluit de oplader  aan op een stekkerdoos met een normale stroomvoorziening.
	De oplader  is defect of beschadigd.	Vervang de oplader  .
	De USB-kabel is defect of beschadigd.	Vervang de USB-kabel.
	Product of accu is beschadigd.	Breng het product voor reparatie naar het servicecentrum.

Probleem	Mogelijke oorzaak	Oplossing
Het product functioneert niet.	Het product is oververhit.	Laat het product ca. 10 minuten afkoelen.
	De accu is ontladen.	Laad de accu op.
	Het product is beschadigd.	Breng het product voor reparatie naar het servicecentrum.
Uit het product lekt vloeistof.	De accu is beschadigd.	Breng het product voor reparatie naar het servicecentrum.

● **Schoonmaken en onderhoud**

TIP

► Gebruik geen chemische, alkalische, schurende of andere agressieve schoonmaak- en desinfectiemiddelen om het product schoon te maken omdat deze de oppervlakken kunnen beschadigen.

- De ventilatieopeningen moeten altijd vrij worden gehouden.
- Let erop dat er geen vloeistof in het binnenste van het product terechtkomt.
- Houd het product altijd schoon, droog en vrij van olie of smeervet.
Na elk gebruik en voor de opslag: Verwijder stof van het product.

- Regelmatig deugdelijk schoonmaken helpt om veilig gebruik van het product te verzekeren en de levensduur ervan te verlengen.
- Vóór het reinigen of verrichten van onderhoud:
 - Verwijder de USB-kabel.
 - Verwijder de geïsoleerde schroefbit **6**.
 - Trek de oplader **11** uit de stekkerdoos.
- Maak het product met een droge doek schoon. Gebruik een zachte borstel voor moeilijk toegankelijke plaatsen.
- Na afloop van ieder gebruik: Reinig de ventilatieopeningen met een doek en een zachte borstel.

● **Onderhoud**

- Het product is onderhoudsvrij.
- Voor en na ieder gebruik: Controleer het product en de geïsoleerde schroefbits **6** op slijtage en beschadiging.
- Laat het product jaarlijks door een gekwalificeerd persoon controleren, om vast te stellen of de geïsoleerde schroefbits **6** geschikt zijn voor verder gebruik.

● **Opbergen**

- Stel het product tijdens de opslag niet bloot aan zonnestraling.
- De ideale opslagtemperatuur voor de accu ligt tussen 0 °C en +50 °C.
- Bewaar het product in de draagkoffer **5** buiten het bereik van kinderen.

- Bewaar het product en de bijbehorende accessoires op een droge, stofvrije plaats.
- Bewaar de geïsoleerde schroefbit-set  apart om mechanische beschadigingen of verwisseling met andere gereedschappen te vermijden. Bescherm de geïsoleerde schroefbit-set tegen overmatige hitte (bijv. in de buurt van verwarmings- of stoombuizen) en tegen UV-straling.
- Controleer de accustatus ca. elke 3 maanden bij een langere opslag. Indien nodig, laad de accu weer op.

● Transport

TIP

- ▶ De ingebouwde Li-ion-accu mag uitsluitend door daarvoor opgeleid of gekwalificeerd personeel uit het product gehaald worden.
Om de accu uit de behuizing te halen moet deze leeg zijn en moeten de schroeven van de behuizing losgedraaid worden. De accu-aansluitingen moeten van elkaar gescheiden gehouden en geïsoleerd worden.
- ▶ In dit product zit een herlaadbare Li-ion-accu die voldoet aan de daarvoor geldende wettelijke bepalingen betreffende gevaarlijke stoffen. Het product met ingebouwde accu kan zonder verdere vereisten over land en water vervoerd worden.

TIP

- ▶ Voor de verpakking en markering gelden bij transport door derden (bijv. luchtvaartmaatschappij, koeriers, expediteurs) bijzondere voorwaarden. Bij transport door derden moet een expert voor gevaarlijke goederen geconsulteerd worden.

● Afvoer

De verpakking bestaat uit milieuvriendelijke grondstoffen die u via de plaatselijke recyclingcontainers kunt afvoeren.



Neem de aanduiding van de verpakkingsmaterialen voor de afvalscheiding in acht. Deze zijn gemarkeerd met de afkortingen (a) en een cijfers (b) met de volgende betekenis: 1–7: kunststoffen/20–22: papier en vezelplaten/80–98: composietmaterialen.

Product:



Points de collecte sur www.quefairedemesdechets.fr
Privilégiez la réparation ou le don de votre appareil !



Het product, waaronder het toebehoren, en de verpakkingsmaterialen kunnen worden gerecycled en zijn onderhevig aan een uitgebreide verantwoordelijkheid van de fabrikant.

Gooi ze apart weg, overeenkomstig de aangegeven Info-tri (informatie over afvalscheiding), voor een beter afvalbeheer.

Het Triman-logo geldt alleen voor Frankrijk.



Informatie over de mogelijkheden om het uitgediende product na gebruik te verwijderen, verstrekt uw gemeentelijke overheid.



Gooi het afgedankte product omwille van het milieu niet weg via het huisvuil, maar geef het af bij het daarvoor bestemde depot of het gemeentelijke milieupark. Over afgifteplaatsen en hun openingstijden kunt u zich bij uw aangewezen instantie informeren.

Defecte of verbruikte batterijen/accu's moeten worden gerecycled. Geef batterijen/accu's en/of het product af bij de daarvoor bestemde verzamelstations.



Milieuschade door foutieve verwijdering van de batterijen/accu's!

Verwijder de batterijen/het accupack uit het product alvorens het af te voeren.

Batterijen/accu's mogen niet via het huisvuil worden weggegooid. Ze kunnen giftige zware metalen bevatten en vallen onder het chemisch afval. De chemische symbolen van de zware metalen zijn: Cd = cadmium, Hg = kwik, Pb = lood. Geef verbruikte batterijen/accu's daarom af bij een gemeentelijk inzamelpunt.

● Garantie

Het product werd volgens strenge kwaliteitsrichtlijnen gemaakt en voor de uitlevering zorgvuldig gecontroleerd. In geval van materiaal- of fabricagefouten hebt u tegenover de verkoper van het product wettelijke rechten. Uw wettelijke rechten worden op geen enkele manier door onze hieronder vermelde garantie beperkt.

De garantie voor dit product bedraagt 3 jaar vanaf aankoopdatum. De garantieperiode gaat in op de datum van aankoop. Bewaar het originele bewijs van aankoop op een veilige plek aangezien dit document nodig is als bewijs.

Alle beschadigingen of gebreken die reeds op het moment van aankoop aanwezig zijn, moeten meteen na het uitpakken van het product worden gemeld.

Mocht het product binnen 3 jaar na aankoopdatum een materiaal- of fabricagefout vertonen, zullen wij het – naar onze keuze – gratis voor u repareren of vervangen. De garantieperiode wordt door een plaatsgevonden garantieverlening niet verlengd. Dit geldt ook voor vervangen en gerepareerde onderdelen.

Deze garantie vervalt als het product werd beschadigd of onjuist is gebruikt of onderhouden.

De garantie dekt materiaal- en fabricagefouten af. Deze garantie dekt geen productonderdelen die aan normale slijtage onderhevig zijn en daarom als verbruiksartikelen worden beschouwd (bv. batterijen, slangen, inktpatronen), noch dekt zij schade aan breekbare onderdelen, bv. schakelaars of onderdelen die van glas zijn gemaakt.

● Afwikkeling in geval van garantie

Volg de volgende aanwijzingen op voor een snelle behandeling van uw probleem:

Houd bij alle vragen alstublieft de kassabon en het artikelnummer (IAN 496236_2504) als bewijs van aankoop bij de hand.

Het artikelnummer kunt u vinden op het typeplaatje van het product, een gravure op het product, het titelblad van uw gebruiksaanwijzing (linksonder) of de sticker op de achter- of onderkant van het product.

Neem bij problemen of overige gebreken met het product eerst contact op met de hieronder vermelde service-afdeling, telefonisch of per e-mail.

Een als defect aangemerkt product kunt u dan samen met het aankoopbewijs (kassabon) en een uitleg over het probleem of gebrek en wanneer het zich heeft voorgedaan gratis naar het aan u meegedeelde service-adres opsturen.

Op parkside-diy.com kunt u deze en vele andere handleidingen inzien en downloaden. Met deze QR-code komt u direct op parkside-diy.com. Selecteer daar uw land en zoek via de zoekfunctie naar de gebruiksaanwijzingen. Door het invoeren van het artikelnummer (IAN) 496236_2504 komt u bij de gebruiksaanwijzingen voor uw artikel.



● Service

(NL) Service Nederland

Tel.: 08000229556

Contactformulier op *[parkside-diy.com](#)*

IAN 496236_2504

(BE) Service België

Tel.: 080012614

Contactformulier op *[parkside-diy.com](#)*

IAN 496236_2504

● EU-Conformiteitsverklaring

EU-CONFORMITEITSVERKLARING (nr. 496236_2504)

IAN: 496236_2504
Productidentificatie: "PARKSIDE" Accu-schroevendraaier
Modelnummer: HG12446

Het hierboven beschreven voorwerp is in overeenstemming met de desbetreffende harmonisatiewetgeving van de Unie:

Richtlijn 2006/42/EG
Richtlijn 2014/30/EU
Richtlijn 2011/65/EU met alle bijbehorende wijzigingen

Vermelding van de toegepaste relevante geharmoniseerde normen of van de overige technische specificaties waarop de conformiteitsverklaring betrekking heeft:

Nr. / Onderdelen
Richtlijn 2006/42/EG
EN 62841-1-2:2015/A1:2022
EN 62841-2-2:2014
Richtlijn 2014/30/EU
EN 55014-1:2021
EN 55014-2:2021
EN IEC 61000-3-2:2019/A1:2021
EN 61000-3-3:2013/A2:2021

Het hierboven beschreven voorwerp van de verklaring is in overeenstemming met Richtlijn 2011/65/EU van het Europees Parlement en de Raad van 8 juni 2011 betreffende beperking van het gebruik van bepaalde gevaarlijke stoffen in elektrische en elektronische apparatuur:

Nr. / Onderdelen
EN IEC 63000:2018

Bijkomende informatie - Andere toegepaste normen:

Nr. / Onderdelen
PPP 58097C:2020

Houder van de technische documentatie: OWIM GmbH & Co.KG

Ondertekend voor en namens:

OWIM GmbH & Co. KG, Stiftsbergstraße 1, 74167 Neckarsulm, Duitsland

Deze verklaring van overeenstemming wordt onder de uitsluitende verantwoordelijkheid van de fabrikant verstrekt.

Vertaling van de originele verklaring van overeenkomst

Neckarsulm	01.07.2025		
Plaats	Datum	ppä. Buchheim Procuratiehouder	ppä. Dr. Thorsten Maier Procuratiehouder

NL



Używane ostrzeżenia i symbole	Strona 168
Wstęp	Strona 171
Użytkowanie zgodne z przeznaczeniem.	Strona 171
Zakres dostawy	Strona 172
Opis części	Strona 172
Dane techniczne	Strona 173
Instrukcje bezpieczeństwa	Strona 177
Ogólne instrukcje bezpieczeństwa dotyczące elektronarzędzi	Strona 177
Instrukcje bezpieczeństwa dla wkrętarek.	Strona 185
Redukcja wibracji i hałasu	Strona 185
Zachowanie w sytuacjach awaryjnych	Strona 186
Instrukcje bezpieczeństwa dla ładowarek	Strona 187
Inne zagrożenia.	Strona 188
Użytkowanie	Strona 189
Informacje o akumulatorze	Strona 189
Zmiana kierunku obrotów	Strona 192
Oświetlenie LED miejsca pracy	Strona 192
Tryb ręczny	Strona 192
Wymiana grotów.	Strona 192
Sprawdzanie grotów.	Strona 193
Włączanie i wyłączanie.	Strona 194

Usuwanie usterek	Strona 194
Czyszczenie i konserwacja	Strona 196
Konserwacja	Strona 197
Przechowywanie	Strona 197
Transport	Strona 198
Utylizacja	Strona 198
Gwarancja	Strona 201
Sposób postępowania w przypadku naprawy gwarancyjnej	Strona 202
Serwis	Strona 203
Deklaracja zgodności UE	Strona 204

Używane ostrzeżenia i symbole

W tej instrukcji i na opakowaniu używane są poniższe ostrzeżenia:



NIEBEZPIECZEŃSTWO! Ten symbol ze słowem „Niebezpieczeństwo” wskazuje na zagrożenie o wysokim stopniu ryzyka, które, jeśli się go nie uniknie, spowoduje śmierć lub poważne obrażenia.









OSTRZEŻENIE! Ten symbol ze słowem „Ostrzeżenie” wskazuje na zagrożenie o średnim stopniu ryzyka, które, jeśli się go nie uniknie, spowoduje śmierć lub poważne obrażenia.









OSTROŻNIE! Ten symbol ze słowem „Ostrożnie” wskazuje na zagrożenie o niskim stopniu ryzyka, które, jeśli się go nie uniknie, spowoduje małe lub umiarkowane obrażenia.



UWAGA! Ten symbol ze słowem ostrzegawczym „Uwaga” wskazuje na możliwość uszkodzenia mienia.

	RADA: Ten symbol ze słowem „Rada” zawiera dalsze użyteczne informacje.
	Niebezpieczeństwo – ryzyko porażenia prądem!
	Prąd przemienny/napięcie przemiennie
	Prąd stały/napięcie stałe
	Symbol dla produktu z klasą ochronności II
	Produkt stosować tylko w pomieszczeniach suchych.
	Ten symbol oznacza, że podczas użytkowania produktu należy przestrzegać instrukcji obsługi.
Li-Ion	Akumulator litowo-jonowy

n₀	Prędkość obrotowa bez obciążenia
	Chronić akumulator przed gorącem i bezpośrednim działaniem promieni słonecznych.
	Chronić akumulator przed ogniem.
	Chronić akumulator przed wodą i wilgocią.
min⁻¹	Obroty na minutę
CE	Znak CE potwierdza zgodność z dyrektywami UE mającymi zastosowanie do produktu.
	Wskazanie ograniczenia do prac elektrycznych zgodnie z normą IEC60900
 	Instrukcje bezpieczeństwa Instrukcje użytkowania

4 V AKUMULATOROWA WKREŃTARKA

● Wstęp

Gratulujemy Państwu zakupu nowego produktu. Tym samym zdecydowali się Państwo na zakup produktu wysokiej jakości. Instrukcja obsługi jest częścią tego produktu. Zawiera ona ważne wskazówki dotyczące bezpieczeństwa, użytkowania i utylizacji. Przed pierwszym użyciem produktu należy zapoznać się ze wszystkimi wskazówkami dotyczącymi obsługi i bezpieczeństwa. Używać produktu wyłącznie zgodnie z jego poniżej opisanym przeznaczeniem. W przypadku przekazania produktu innej osobie należy dołączyć do niego całą jego dokumentację.

● Użytkowanie zgodne z przeznaczeniem

- Produkt przeznaczony do zakręcania i odkręcania śrub w domowych instalacjach elektrycznych.
- Używać produktu wyłącznie z dostarczonymi izolowanymi grotami. Izolowane groty nadają się do instalacji elektrycznych do 1000 V.
- Prace przy instalacjach elektrycznych i prace instalacyjne mogą wykonywać wyłącznie osoby wykwalifikowane i przestrzegające lokalnych przepisów bezpieczeństwa.

- Oświetlenie LED miejsca pracy **3** tego produktu zostało zaprojektowane do bezpośredniego oświetlania obszaru roboczego.
- Inne zastosowania lub modyfikacje produktu są uważane za niewłaściwe i mogą powodować zagrożenia, takie jak zagrożenie życia, obrażenia i szkody zagrażające życiu. Producent nie ponosi odpowiedzialności za szkody powstałe w wyniku użycia produktu niezgodnie z jego przeznaczeniem. Produkt nie jest przeznaczony do użytku komercyjnego lub podobnego.

● Zakres dostawy

OSTRZEŻENIE!

- ▶ Produkt i materiały opakowaniowe nie są zabawkami dla dzieci! Dzieci nie mogą bawić się plastikowymi torbami, foliami i drobnymi częściami! Istnieje niebezpieczeństwo połknięcia i uduszenia się!

1 Akumulatorowa wkrętarka	1 Kabel ładujący USB
6 Izolowane grotły	1 Kuferek
	1 Instrukcja obsługi

● Opis części

Przed przeczytaniem rozwinąć złożoną stronę z rysunkami. Zapoznać się ze wszystkimi funkcjami tego produktu.

(Rys. A)

1	Uchwyt	1× SL (0,6 mm × 3,5 mm)	
2	Przełącznik kierunku obrotów	1× SL (0,8 mm × 4,0 mm) 1× PH1, 1× PH2	
2a	Obrót w lewo	1× PZ1, 1× PZ2	
2b	Obrót w prawo	7	Wtyczka USB-C
3	Oświetlenie LED miejsca pracy	8	Wtyczka USB-A
4	Uchwyt grotów	9	Port ładowania USB-C
5	Kuferek	10	Wskaźnik stanu ładowania/naładowania akumulatora
6	Zestaw izolowanych grotów		

(Rys. B)

11	Ładowarka *	12	Port ładowania USB-A
----	-------------	----	----------------------

● Dane techniczne

Akumulatorowa wkrętarka	
Model:	HG12446
Napięcie znamionowe:	4 V --- (prąd stały)
Akumulator (zintegrowany):	Litowo-jonowy
Liczba ogniw:	1
Pojemność:	1,5 Ah
Prędkość obrotowa bez obciążenia:	$n_0 = 215 \text{ min}^{-1}$

* Ładowarki nie ma w wyposażeniu. Odpowiednia ładowarka: patrz akapit „Dane techniczne”

Moment obrotowy:	maks. 0,4 N m (używając silnika) maks. 8 N m (użycie ręczne)
Uchwyt grotów:	8 mm (gwiazdowy)

Do ładowania narzędzia akumulatorowego należy używać wyłącznie następującej ładowarki*:

Informacja	Wartość
Nazwa lub znak towarowy producenta, numer rejestru handlowego i adres:	OWIM GmbH & Co. KG HRA 721742 Stiftsbergstraße 1, 74167 Neckarsulm, NIEMCY
Identyfikator modelu:	HG06825 (wtyczka VDE) HG06825-BS (wtyczka BS)

Informacja	Wartość	Jednostka
Napięcie wejściowe:	100–240	V~
Wejściowa częstotliwość prądu przemiennego:	50/60	Hz
Napięcie wyjściowe:	5,0	V ===
Prąd wyjściowy:	1,7	A
Moc wyjściowa:	8,5	W
Średnia sprawność podczas pracy:	78,2	%

* Ładowarki nie ma w wyposażeniu. Ładowarka ta jest dostępna na stronie www.optimex-shop.com.

Informacja	Wartość	Jednostka
Zużycie energii w stanie bez obciążenia:	< 0,1	W
Prąd wejściowy:	0,3	A
Klasa ochronności:	II/□ (podwójna izolacja)	
Typ złącza:	USB-A	
Czas ładowania:	ok. 60	min

Zalecana temperatura otoczenia	
Podczas ładowania:	+4 °C do +40 °C
Podczas pracy:	0 °C do +40 °C
Podczas przechowywania:	0 °C do +50 °C

Wartości emisji hałasu	
Zmierzone wartości zostały określone zgodnie z normą EN 62841. Ważony poziom A hałasu elektronarzędzia wynosi zazwyczaj:	
Poziom ciśnienia akustycznego:	L_{pA} = 58,5 dB
Poziom mocy akustycznej:	L_{WA} = 66,5 dB
Niepewność:	$K_{pA/WA}$ = 3 dB

Wartości emisji drgań

Wartości całkowite drgań (suma wektorowa trzech kierunków), określone zgodnie z normą EN 62841:

Przykręcanie

Wartość emisji drgań:	$a_h = 0,26 \text{ m/s}^2$
Niepiewność:	$K = 1,5 \text{ m/s}^2$

OSTRZEŻENIE!

- ▶ Emisje drgań i hałasu podczas rzeczywistego użytkowania elektronarzędzia mogą odbiegać od podanych wartości, zależnie od sposobu używania elektronarzędzia, a w szczególności od rodzaju obrabianego przedmiotu. Starać się minimalizować wpływ wibracji i hałasu. Przykładowe środki zmniejszające narażenie się na drgania obejmują noszenie rękawic podczas używania narzędzia i ograniczanie czasu pracy. W takim przypadku należy wziąć pod uwagę wszystkie fazy cyklu operacyjnego (na przykład czas, w którym elektronarzędzie jest wyłączone i te, w których jest włączone, ale działa bez obciążenia).

RADA

- ▶ Podane całkowite wartości drgań i określone wartości emisji hałasu zostały zmierzone zgodnie ze znormalizowaną metodą badań i mogą być użyte do porównania jednego elektronarzędzia z drugim.

RADA

- ▶ Podane wartości całkowite drgań i określone wartości emisji hałasu mogą być również wykorzystane do wstępnej oceny obciążenia.



Instrukcje bezpieczeństwa

- **Ogólne instrukcje bezpieczeństwa dotyczące elektronarzędzi**

OSTRZEŻENIE!

- ▶ **Przeczytać wszystkie instrukcje bezpieczeństwa, instrukcje użytkowania, ilustracje i dane techniczne dostarczone z tym elektronarzędziem.** Nieprzestrzeganie poniższych instrukcji może spowodować porażenie prądem, pożar i/lub poważne obrażenia.

Zachować wszystkie instrukcje bezpieczeństwa oraz instrukcje użytkowania do przyszłego wglądu.

Użyty w instrukcji bezpieczeństwa termin „elektonarzędzie” odnosi się do elektronarzędzi zasilanych z sieci (z przewodem zasilającym) i elektronarzędzi zasilanych z akumulatora (bez przewodu zasilającego).

Bezpieczeństwo pracy

- a) **Miejsce pracy powinno być czyste i dobrze oświetlone.** Nieuporządkowane lub nieoświetlone obszary robocze mogą prowadzić do wypadków.
- b) **Nie należy pracować z elektronarzędziem w środowisku potencjalnie wybuchowym, w którym znajdują się łatwopalne ciecze, gazy lub pyły.** Elektronarzędzia generują iskry, które mogą zapalić pył lub opary.
- c) **Podczas korzystania z elektronarzędzia trzymać z daleka dzieci i inne osoby.** W przypadku rozproszenia uwagi można utracić kontrolę nad elektronarzędziem.

Bezpieczeństwo elektryczne

- a) **Wtyczka elektronarzędzia musi pasować do gniazda. Wtyczki nie wolno w żaden sposób zmieniać. Z elektrycznie uziemionymi elektronarzędziami nie używać wtyczek przejściowych.** Niezmodyfikowane wtyczki i dopasowane gniazda zmniejszają ryzyko porażenia prądem.
- b) **Unikać kontaktu ciała z uziemionymi powierzchniami, takimi jak rury, grzejniki, piece i lodówki.** Jeśli ciało jest uziemione, istnieje zwiększone ryzyko porażenia prądem.
- c) **Elektronarzędzia należy chronić przed deszczem i wilgocią.** Wnikanie wody do elektronarzędzia zwiększa ryzyko porażenia prądem.

- d) **Nie używać kabla zasilającego do przenoszenia elektronarzędzia, zawieszania lub odłączania od gniazdka ściennego. Kabel zasilający trzymać z dala od źródeł ciepła, oleju, ostrych krawędzi lub ruchomych części urządzenia.** Uszkodzone lub splątane kable zasilające zwiększają ryzyko porażenia prądem.
- e) **Podczas pracy z elektronarzędziem na zewnątrz należy używać wyłącznie przedłużaczy przystosowanych do użytku na zewnątrz.** Używanie przedłużacza przystosowanego do użytku na zewnątrz zmniejsza ryzyko porażenia prądem.
- f) **Jeśli działanie elektronarzędzia w wilgotnym otoczeniu jest nieuniknione, należy zastosować zasilanie z zabezpieczeniem różnicowoprądowym.** Zastosowanie wyłącznika różnicowoprądowego zmniejsza ryzyko porażenia prądem.

Bezpieczeństwo osób

- a) **Zawsze zwracać uwagę na to, co się robi i zachowywać rozsądek podczas pracy z elektronarzędziem.** Nie używać elektronarzędzia będąc zmęczonym lub pod wpływem narkotyków, alkoholu albo leków. Chwila nieuwagi podczas używania elektronarzędzia może spowodować poważne obrażenia.
- b) **Nosić sprzęt ochrony osobistej i zawsze okulary ochronne.** Noszenie osobistego sprzętu ochronnego,

takiego jak maska przeciwpyłowa, antypoślizgowe obuwie ochronne, kask ochronny lub ochrona słuchu, w zależności od rodzaju i zastosowania elektronarzędzi, zmniejsza ryzyko obrażeń.

- c) **Unikać niezamierzonego uruchomienia. Przed przeniesieniem, podniesieniem lub podłączeniem do źródła zasilania upewnić się, że elektronarzędzia jest wyłączone.** Trzymanie palca na przełączniku podczas przenoszenia lub przenoszenie włączonego elektronarzędzia to zaproszenie do wypadku.
- d) **Przed włączeniem elektronarzędzia usunąć narzędzia regulacyjne lub klucze.** Narzędzie lub klucz umieszczony w obracającej się części elektronarzędzia może spowodować obrażenia.
- e) **Unikać nieprawidłowej postawy. Upewniać się, że stopy są bezpieczne i zachowywać równowagę przez cały czas.** Pozwala to lepiej kontrolować elektronarzędzie w nieoczekiwanych sytuacjach.
- f) **Nosić odpowiednią odzież. Nie nosić luźnej odzieży ani biżuterii. Włosy i odzież należy trzymać z dala od ruchomych części.** Luźne ubranie, biżuteria lub długie włosy mogą zostać pochwycone przez ruchome części.
- g) **Jeśli istnieje możliwość zainstalowania odpylaczy lub urządzeń do gromadzenia pyłu, to muszą być one podłączone i używane prawidłowo.** Używanie odpylacza może zmniejszyć zagrożenie pyłem.
- h) **Nie dopuszczać, aby wiedza zdobyta podczas częstego używania elektronarzędzia była**

przyczyną utraty czujności i ignorowania zasad bezpieczeństwa dotyczących elektronarzędzi.

Nieostrożne działanie może w ułamku sekundy doprowadzić do poważnych obrażeń.

Używanie i konserwacja elektronarzędzia

- a) **Nie przeciążać elektronarzędzia. Używać elektronarzędzia odpowiedniego do wykonywanej pracy.** Odpowiednie elektronarzędzie wykona zadanie lepiej i bezpieczniej w zakresie, do którego zostało zaprojektowane.
- b) **Nie używać elektronarzędzia, którego przełącznik jest uszkodzony.** Elektronarzędzie, którego nie można włączyć lub wyłączyć, jest niebezpieczne i musi być naprawione.
- c) **Przed dokonaniem regulacji urządzenia, wymianą narzędzia wkładanego lub odłożeniem elektronarzędzia należy odłączyć wtyczkę od gniazdka ściennego i/lub wyjąć wymienny akumulator.** To zabezpieczenie chroni przed niezamierzonym uruchomieniem elektronarzędzia.
- d) **Nieużywane elektronarzędzia trzymać w miejscu niedostępnym dla dzieci. Nie pozwalać, aby elektronarzędzie było używane przez osoby, które nie znają tego elektronarzędzia lub nie przeczytały niniejszej instrukcji.** Elektronarzędzia są niebezpieczne, gdy są używane przez niedoświadczonych ludzi.

- e) **Zachowywać ostrożność podczas używania elektronarzędzi i narzędzi wkładanych. Sprawdzać, czy części ruchome działają prawidłowo i nie zacinają się, czy nie są zepsute lub uszkodzone w stopniu, wykluczającym poprawne funkcjonowanie elektronarzędzia. Przed użyciem elektronarzędzia należy naprawić uszkodzone części.** Wiele wypadków spowodowanych jest przez źle konserwowane elektronarzędzia.
- f) **Narzędzia tnące muszą być ostre i czyste.** Starannie konserwowane narzędzia tnące o ostrych krawędziach tnących są mniej podatne na zakleszczenie i łatwiejsze w prowadzeniu.
- g) **Elektronarzędzia, akcesoria, narzędzia wkładane, itp. powinny być używane zgodnie z tymi instrukcjami.** Pod uwagę należy brać warunki i pracę, jaką należy wykonać. Używanie elektronarzędzi do innych celów niż zamierzone może prowadzić do niebezpiecznych sytuacji.
- h) **Uchwyty i powierzchnie chwytne utrzymywać w stanie suchym, czystym i wolnym od oleju i smaru.** Śliskie uchwyty i powierzchnie chwytne nie zapewniają bezpiecznej obsługi i kontroli elektronarzędzia w nieprzewidzianych sytuacjach.

Używanie i obsługa narzędzia bezprzewodowego

- a) **Akumulatory ładować tylko za pomocą ładowarek zalecanych przez producenta.** Ładowarka

odpowiednia dla określonego typu akumulatora może spowodować pożar podczas używania z innym akumulatorem.

- b) **W elektronarzędziach używać tylko odpowiednich akumulatorów.** Użycie innych akumulatorów może spowodować obrażenia lub pożar.
- c) **Nieużywany akumulator należy trzymać z dala od spinaczy, monet, kluczy, gwoździ, śrub lub innych małych metalowych przedmiotów, które mogłyby spowodować zwarcie styków.** Zwarcie między stykami akumulatora może spowodować oparzenia lub pożar.
- d) **Nieprawidłowo używany akumulator może spowodować wycieki płynu. Unikać kontaktu z płynem. W razie przypadkowego kontaktu splukać wodą. Jeśli płyn dostanie się do oczu, zasięgnąć dodatkowej pomocy medycznej.** Wyciekający z akumulatora płyn może spowodować podrażnienie skóry lub poparzenia.
- e) **Nie używać uszkodzonego lub zmodyfikowanego akumulatora.** Uszkodzone lub zmienione akumulatory mogą zachowywać się w nieprzewidywany sposób i spowodować pożar, wybuch lub obrażenia.
- f) **Nie narażać akumulatora na działanie ognia ani innych źródeł ciepła.** Ogień lub temperatura powyżej 130 °C może spowodować wybuch.
- g) **Przestrzegać wszystkich instrukcji ładowania i nigdy nie ładować akumulatora ani narzędzia**

beprzewodowego poza zakresem temperatur podanym w instrukcji obsługi. Nieprawidłowe ładowanie lub ładowanie poza dopuszczalnym zakresem temperatur może zniszczyć akumulator i zwiększa ryzyko pożaru.



OSTROŻNIE! NIEBEZPIECZEŃSTWO WYBUCHU!

Nigdy nie ładować baterii jednorazowych.



Chronić akumulator przed ciepłem, np. również od bezpośredniego światła słonecznego, ognia, wody i wilgoci.



Stwarza to niebezpieczeństwo wybuchu.

Serwis

- Elektronarzędzie powinno być naprawiane tylko przez wykwalifikowany personel i tylko z użyciem oryginalnych części zamiennych.** Zapewnia to utrzymanie bezpieczeństwa elektronarzędzia.
- Nigdy nie serwisować uszkodzonych akumulatorów.** Wszystkie czynności związane z konserwacją akumulatorów powinny być wykonywane wyłącznie przez producenta lub autoryzowane centrum serwisowe.

● Instrukcje bezpieczeństwa dla wkrętarek

- a) **Elektronarzędzie należy trzymać za izolowane powierzchnie uchwytu podczas wykonywania prac, w których śruba może stykać się z ukrytym okablowaniem.** Kontakt śruby z przewodem pod napięciem może spowodować przeniesienie napięcia na metalowe części urządzenia i porażenie prądem.
- b) **Zabezpieczać obrabiany przedmiot.** Obrabiany przedmiot jest trzymany pewniej w przyrządzenie lub w imadle niż za pomocą dłoni.
- c) **Mocno trzymać elektronarzędzie.** Podczas dokręcania i odkręcania śrub może na krótko wystąpić opór.
- d) **Wyłączyć produkt natychmiast, jeśli narzędzie zostanie zablokowane podczas użytkowania.** Należy być przygotowanym na silny opór, ponieważ może on spowodować odrzut.

● Redukcja wibracji i hałasu

Ograniczyć czas użytkowania, korzystać z trybów niskiego poziomu wibracji i niskiego poziomu hałasu oraz nosić osobiste wyposażenie ochronne, aby zmniejszyć wibracje i hałas.

Poniższe środki pomagają zmniejszyć ryzyko związane z drganiami i hałasem:

- Używać produktu tylko zgodnie z jego przeznaczeniem i zgodnie z opisem w tej instrukcji.

- Upewnić się, że produkt jest w dobrym stanie i dobrze utrzymany.
- Używać narzędzi wkładanych odpowiednich dla tego produktu i upewniać się, że są w dobrym stanie.
- Trzymać produkt bezpiecznie za uchwyty lub powierzchnie chwytne.
- Utrzymywać produkt zgodnie z instrukcjami i zapewniać odpowiednie smarowanie (jeśli dotyczy).
- Planować pracę tak, aby produkty o wysokiej wibracji były używane przez dłuższy okres czasu.

● Zachowanie w sytuacjach awaryjnych

Zapoznać się z użytkowaniem tego produktu z pomocą niniejszej instrukcji obsługi. Zapamiętać instrukcje bezpieczeństwa i stosować się do nich. Pomaga to uniknąć ryzyka i niebezpieczeństw.

- Zawsze zachowywać czujność korzystając z tego produktu, aby wcześniej wykryć niebezpieczeństwo i podjąć odpowiednie działania. Szybka interwencja może zapobiec poważnym obrażeniom i uszkodzeniu mienia.
- W przypadku awarii należy natychmiast wyłączyć produkt i odłączyć go od zasilania. Przed ponownym uruchomieniem powinien być sprawdzony przez wykwalifikowanego technika i naprawiony w razie potrzeby.

● Instrukcje bezpieczeństwa dla ładowarek

- Niniejsze urządzenie może być używane przez dzieci od 8 roku życia oraz przez osoby z ograniczonymi zdolnościami fizycznymi, sensorycznymi lub mentalnymi, lub przez osoby z brakiem doświadczenia i wiedzy, ale tylko wtedy, gdy są one pod nadzorem lub zostały odpowiednio poinstruowane w kwestii bezpiecznego użycia urządzenia i rozumieją związane z tym zagrożenia. Dzieci nie powinny bawić się urządzeniem.
Czyszczenia i prac konserwacyjnych nie mogą przeprowadzać dzieci pozostawione bez nadzoru.
- Nie ładować baterii jednorazowych. Naruszenie tej rady prowadzi do zagrożeń.

- Części elektryczne chronić przed wilgocią. Nigdy nie zanurzać w wodzie lub innych płynach, aby uniknąć porażenia prądem.

Nie trzymać urządzenia pod bieżącą wodą. Postępować zgodnie z instrukcjami dotyczącymi czyszczenia, konserwacji i naprawy.

 Urządzenie nadaje się tylko do użytku w pomieszczeniach.

● Inne zagrożenia

RADA

- ▶ Ten produkt wytwarza pole elektromagnetyczne podczas pracy! W pewnych okolicznościach pole to może mieć wpływ na aktywne lub pasywne implanty medyczne! Aby zmniejszyć niebezpieczeństwo poważnych lub śmiertelnych obrażeń, przed użyciem produktu zaleca się, aby osoby z implantami medycznymi skonsultowały się z lekarzem i producentem implantu medycznego!

Nawet jeśli używasz tego produktu poprawnie, istnieje potencjalne ryzyko obrażeń ciała i uszkodzenia mienia. Następujące niebezpieczeństwa mogą wystąpić w związku

ze strukturą i konstrukcją tego produktu, w tym między innymi:

- Uszkodzenia zdrowia wynikające z emisji drgań, jeśli produkt jest używany przez dłuższy czas, niewłaściwie obsługiwany i konserwowany.
- Urazy i uszkodzenia mienia spowodowane przez wadliwe narzędzia tnące lub nagłe uderzenie w ukryty przedmiot podczas użytkowania.
- Ryzyko obrażeń i szkód materialnych spowodowanych przez latające przedmioty.

● Użytkowanie

● Informacje o akumulatorze

- Zintegrowany akumulator jest częściowo naładowany w chwili dostawy. Akumulatory litowo-jonowe można ładować w dowolnym momencie bez wpływu na ich żywotność. Przerwanie procesu ładowania nie powoduje uszkodzenia akumulatora.
- Ten produkt zawiera wbudowany akumulator, który nie jest niewymienialny przez użytkownika. Usunięcie lub wymiana akumulatora musi być wykonana przez producenta, autoryzowany serwis lub osobę o odpowiednich kwalifikacjach w celu uniknięcia zagrożenia. Podczas utylizacji tego produktu należy pamiętać, że ten produkt zawiera baterię.
- Wskaźnik stanu ładowania/naładowania akumulatora 10 pokazuje stan w zależności od rodzaju pracy:
 - Podczas ładowania akumulatora będzie pokazywany poziom naładowania.

– Podczas korzystania z produktu będzie pokazywany poziom naładowania akumulatora.

Procentowy poziom podano w tabelach w następnym akapicie.

- Jeśli podczas użytkowania wskaźnik stanu ładowania/naładowania akumulatora [10] świeci kolorem czerwonym, to poziom naładowania akumulatora wynosi mniej niż 30 % jego pojemności. Akumulator musi zostać doładowany.
- Nigdy nie ładować produktu w temperaturze otoczenia poniżej +4 °C lub powyżej +40 °C. Przechowywać w chłodnym i suchym miejscu, a temperatura otoczenia powinna wynosić od 0 °C do +50 °C.

Rozpoczynanie ładowania

(Rys. B)

RADA

- ▶ Podczas ładowania można używać oświetlenia LED miejsca pracy [3]. Lekkie nagrzewanie się uchwytu [1] podczas ładowania jest zjawiskiem normalnym.
- ▶ Po naciśnięciu przełącznika kierunku obrotów [2] świeci się wskaźnik stanu ładowania/naładowania akumulatora [10].
- ▶ To są przybliżone wartości stanu naładowania i stanu akumulatora.

1. Wtyczkę USB-A **8** podłączyć do portu ładowania USB-A **12** ładowarki **11**.
2. Wtyczkę USB-C **7** podłączyć do portu ładowania USB-C **9**.
3. Ładowarkę **11** podłączyć do gniazdka sieciowego.
4. Wskaźnik stanu ładowania/naładowania akumulatora **10** sygnalizuje stan naładowania:

Kolor	Stan naładowania
Czerwony	0–50 %
Żółty	51–99 %
Zielony	100 %

- Podczas pracy wskaźnik stanu ładowania/naładowania akumulatora **10** pokazuje stan akumulatora:



Kolor	Stan akumulatora
Zielony	50–100 %
Żółty	49–30 %
Czerwony	< 30 %

Kończenie ładowania

1. Po całkowitym naładowaniu akumulatora wtyczkę USB-C **7** należy wyjąć z portu ładowania USB-C **9**.
2. Ładowarkę **11** wyjąć z gniazdka sieciowego.

● Zmiana kierunku obrotów

- Nacisnąć przełącznik kierunku obrotów **2**, aby wybrać kierunek obrotów (rys. A):

Kierunek obrotów	Działanie	Wskaźnik kierunku obrotów
Zgodnie z ruchem wskazówek zegara	Dokręcanie śrub	 2b
Przeciwnie do ruchu wskazówek zegara	Odkręcanie śrub	 2a

● Oświetlenie LED miejsca pracy

- Oświetlenie LED miejsca pracy **3** świeci się przez ok. 10 sekund po zwolnieniu przełącznika kierunku obrotów **2**.

● Tryb ręczny

- Produkt posiada automatyczną blokadę wrzeciona. Śruby można dokręcać lub odkręcać ręcznie, bez naciskania przełącznika kierunku obrotu **2**.

● Wymiana grotów

RADA

- ▶ Izolowane grotы **6** są typowane według ich wymiarów i kształtu. W przypadku braku pewności należy wypróbować dany grot, aby sprawdzić, czy mieści się w łbie śruby bez luzu.

- Wyciągnąć izolowany grot [6]. Do uchwytu grotów [4] włożyć inny izolowany grot (rys. A).

● Sprawdzanie grotów

- Dołączony zestaw izolowanych grotów [6] nadaje się do instalacji elektrycznych o napięciu do 1000 V.
- Praca tym produktem przy elementach pod napięciem może być wykonywana wyłącznie przez wykwalifikowanego elektryka.
- Izolowanych grotów [6] nie wolno stosować z innymi akcesoriami do pracy ręcznej (np. rękojeściami, grzechotkami, itp.).
- Przed każdym użyciem: Sprawdzić izolowany grot [6], zwłaszcza tuleję izolacyjną, pod kątem zużycia i uszkodzeń.
- W razie jakiegokolwiek wątpliwości co do bezpieczeństwa izolowanego grotu [6], wyrzucić go lub zlecić sprawdzenie ekspertowi lub wykwalifikowanej osobie.
- Nigdy nie pracować na elementach pod napięciem używając końcówek, które nie są do tego przeznaczone. Wiąże się to z następującymi zagrożeniami:
 - Ryzyko porażenia prądem użytkownika;
 - Wbudowany akumulator będzie narażony na działanie zewnętrznego napięcia, które może spowodować pożar i eksplozję;
 - Gniazdo ładowania będzie narażone na działanie napięcia zewnętrznego i ewentualną transmisję napięcia oraz ewentualną transmisję poprzez kabel ładujący USB podłączony do innych źródeł.

● Włączanie i wyłączanie

Stan	Działanie
Włączanie	<ul style="list-style-type: none"><input type="checkbox"/> Przytrzymać wciśnięty przełącznik kierunku obrotów [2].<input checked="" type="checkbox"/> Oświetlenie LED miejsca pracy [3] włączy się.
Wyłączanie	<ul style="list-style-type: none"><input type="checkbox"/> Zwolnić przełącznik kierunku obrotów [2].<input checked="" type="checkbox"/> Oświetlenie LED miejsca pracy [3] zgaśnie po upływie ok. 10 sekund.

● Usuwanie usterek

OSTRZEŻENIE!

- ▶ Jeśli produkt wpadł do wody lub został przypadkowo wystawiony na działanie deszczu, to nie można go już używać. Produkt włożyć do szczelnej torbie z tworzywa sztucznego i wysłać do centrum serwisowego w celu naprawy lub utylizacji.

Problem	Możliwa przyczyna	Rozwiązanie
Produkt nie ładuje się.	Gniazdko nie ma zasilania.	Ładowarkę [11] podłączyć do standardowego gniazdka sieciowego.
	Ładowarka [11] jest wadliwa lub uszkodzona.	Zmienić ładowarkę [11].
	Kabel USB jest wadliwy lub uszkodzony.	Zmienić kabel USB.
	Uszkodzony produkt lub akumulator.	Wysłać produkt do centrum serwisowego w celu naprawienia.
Produkt nie działa.	Produkt jest przegrzany.	Pozwolić, aby produkt stygł przez ok. 10 minut.
	Akumulator jest rozładowany.	Naładować akumulator.
	Produkt jest uszkodzony.	Wysłać produkt do centrum serwisowego w celu naprawienia.
Płyn wydostaje się z produktu.	Akumulator jest uszkodzony.	Wysłać produkt do centrum serwisowego w celu naprawienia.

● Czyszczenie i konserwacja

RADA

- ▶ Do czyszczenia produktu nie należy używać chemicznych, alkalicznych, ściernych ani agresywnych środków czyszczących lub dezynfekujących, ponieważ mogą one uszkodzić powierzchnie.
- Otwory wentylacyjne muszą być zawsze czyste.
- Upewniać się, że żadne ciecze nie dostaną się do wnętrza produktu.
- Zawsze utrzymywać produkt w czystości, suchy i wolny od oleju lub smarów.
Po każdym użyciu i przed schowaniem: Usunąć kurz z produktu.
- Regularne prawidłowe czyszczenie pomaga zapewnić bezpieczne użytkowanie i wydłużyć żywotność produktu.
- Przed czyszczeniem lub przeprowadzaniem konserwacji:
 - Odłączyć kabel USB.
 - Wyjąć izolowany grot **6**.
 - Ładowarkę **11** wyjąć z gniazdka sieciowego.
- Produkt czyścić suchą szmatką. W trudno dostępnych miejscach używać miękkiej szczotki.
- Po każdym użyciu: Oczyszczyć otwory wentylacyjne ściereczką i miękką szczotką.

● **Konserwacja**

- Produkt nie wymaga żadnych prac konserwacyjnych.
- Przed i po każdym użyciu: Sprawdzić produkt i izolowane grotty [6] pod kątem zużycia i uszkodzeń.
- Co roku zlecać kontrolę produktu wykwalifikowanej osobie, aby ustalić, czy izolowane grotty [6] nadają się do dalszego użycia.

● **Przechowywanie**

- Podczas przechowywania nie narażać produktu na bezpośrednie działanie promieni słonecznych.
- Temperatura przechowywania akumulatora wynosi od 0 °C do +50 °C.
- Produkt przechowywać w kuferku [5] poza zasięgiem dzieci.
- Produkt i jego akcesoria przechowywać w suchym i wolnym od kurzu miejscu.
- Zestaw izolowanych grotów [6] przechowywać oddzielnie, aby uniknąć uszkodzeń mechanicznych lub pomylenia z innymi narzędziami. Chronić zestaw izolowanych grotów przed nadmiernym nagraniem (np. od rur grzewczych lub parowych) oraz przed promieniowaniem UV.
- W przypadku długotrwałego przechowywania sprawdzać stan akumulatora co około 3 miesiące. W razie potrzeby doładować akumulator.

● Transport

RADA

- ▶ Zintegrowany akumulator litowo-jonowy powinien być usuwany wyłącznie przez przeszkolony lub wykwalifikowany personel.

W celu wyjęcia akumulatora z obudowy należy go rozładować, a następnie konieczne jest poluzowanie śrub obudowy. Złącza na akumulatorze muszą być indywidualnie odłączone i zaizolowane.

- ▶ Ten produkt zawiera akumulator litowo-jonowy i dlatego podlega przepisom prawnym dotyczącym substancji niebezpiecznych. Użytkownicy mogą transportować produkt z wbudowanym akumulatorem drogami lądowymi lub drogą morską bez specjalnych wymagań.
- ▶ Podczas transportu przez osoby trzecie (np. linie lotnicze, kurier, przewoźnik) opakowanie i etykietowanie podlega specjalnym wymogom. W przypadku transportu przez osoby trzecie należy skonsultować się z ekspertem do spraw towarów niebezpiecznych.

● Utylizacja

Opakowanie wykonane jest z materiałów przyjaznych dla środowiska, które można przekazać do utylizacji w lokalnym punkcie przetwarzania surowców wtórnych.



Przy segregowaniu odpadów prosimy zwrócić uwagę na oznakowanie materiałów opakowaniowych, oznaczone są one skrótami (a) i numerami (b) o następującym znaczeniu: 1–7: Tworzywa sztuczne/20–22: Papier i tektura/80–98: Materiały kompozytowe.

Produkt:



Produkt, w tym akcesoria i materiały opakowaniowe, nadają się do recyklingu i podlegają rozszerzonej odpowiedzialności producenta.

Wyrzucić je osobno, zgodnie z ilustracją przedstawiającą informacje o sortowaniu, aby zapewnić lepszą utylizację odpadów.

Logo Triman jest ważne tylko dla Francji.



Informacji na temat możliwości utylizacji wyeksploatowanego produktu udziela urząd gminy lub miasta.



Z uwagi na ochronę środowiska nie wyrzucać urządzenia po zakończeniu eksploatacji do odpadów domowych, lecz prawidłowo zutylizować.

Informacji o punktach zbiorczych i ich godzinach otwarcia udziela odpowiedni urząd.

Elektroodpady nie mogą być wyrzucane do pojemników do selektywnej zbiórki odpadów komunalnych. Można je oddać w specjalnie wyznaczonych miejscach np. Punkt Selektywnej Zbiórki Odpadów Komunalnych lub/bądź w punktach handlowych oferujących w sprzedaży sprzęt elektroniczny.

Należy postępować zgodnie z obowiązującymi w Polsce przepisami dotyczącymi selektywnej zbiórki urządzeń elektrycznych i elektronicznych. Zużyty sprzęt może mieć szkodliwy wpływ na środowisko i zdrowie ludzi z uwagi na potencjalną zawartość niebezpiecznych substancji, mieszanin oraz części składowych. Gospodarstwo domowe spełnia ważną rolę w przyczynianiu się do ponownego użycia i odzysku surowców wtórnych, w tym recyklingu zużytego sprzętu. Na tym etapie kształtuje się postawy, które wpływają na zachowanie wspólnego dobra jakim jest czyste środowisko naturalne.

Uszkodzone lub zużyte baterie/akumulatory muszą być poddane recyklingowi. Oddać baterie/akumulatory i/lub produkt w dostępnych punktach zbiórki.



Niewłaściwa utylizacja baterii/akumulatorów stwarza zagrożenie dla środowiska naturalnego!

Przed utylizacją należy wyjąć baterie/akumulatory z produktu.

Baterii/akumulatorów nie należy wyrzucać razem z odpadami domowymi. Mogą one zawierać szkodliwe metale ciężkie i należy je traktować jak odpady specjalne. Symbole chemiczne metali ciężkich są następujące: Cd = kadm, Hg = rtęć, Pb = ołów. Dlatego też zużyte baterie/akumulatory należy przekazywać do komunalnych punktów gromadzenia odpadów niebezpiecznych.

● Gwarancja

Produkt został wyprodukowany zgodnie z surowymi wytycznymi dotyczącymi jakości i dokładnie przetestowane przed dostawą. W przypadku wad materiałowych lub produkcyjnych przysługują Państwu prawa ustawowe wobec sprzedawcy produktu. Państwa prawa ustawowe nie są w żaden sposób ograniczone przez naszą gwarancję przedstawioną poniżej.

Gwarancja na ten produkt wynosi 3 lata od daty zakupu. Okres gwarancji rozpoczyna się od daty zakupu. Proszę przechowywać oryginalny rachunek w bezpiecznym miejscu, ponieważ ten dokument jest wymagany jako dowód zakupu.

Wszelkie uszkodzenia lub wady obecne już w momencie zakupu należy zgłosić niezwłocznie po rozpakowaniu produktu.

Jeżeli w ciągu 3 lat od daty zakupu produkt wykaże wady materiałowe lub produkcyjne, to – według naszego uznania – bezpłatnie go naprawimy lub wymienimy. Okres

gwarancji nie ulega przedłużeniu o przyznane roszczenie gwarancyjne. Dotyczy to również wymienionych i naprawionych części.

Niniejsza gwarancja traci ważność, jeśli produkt został uszkodzony, był niewłaściwie użytkowany lub konserwowany.

Gwarancja obejmuje wady materiałowe i produkcyjne. Niniejsza gwarancja nie obejmuje części produktu, które podlegają normalnemu zużyciu i dlatego są uważane za części zużywalne (np. baterie, węże, wkłady atramentowe), ani nie obejmuje uszkodzeń części delikatnych, np. przełączników lub części wykonanych ze szkła.

Zgodnie z Kodeksem Cywilnym art. 581 §1 wraz z wymianą urządzenia lub ważnej części czas gwarancji rozpoczyna się na nowo.

● Sposób postępowania w przypadku naprawy gwarancyjnej

Aby zapewnić szybkie rozpatrzenie wniosku, należy postępować zgodnie z poniższymi instrukcjami:

Do wszystkich zapytań proszę mieć przygotowany paragon i numer artykułu (IAN 496236_2504) jako dowód zakupu.

Numer artykułu można znaleźć na tabliczce znamionowej produktu, na grawerze na produkcie, na stronie tytułowej instrukcji (w lewym dolnym rogu) lub na naklejce z tyłu lub na spodzie produktu.

W przypadku wystąpienia usterek funkcjonalnych lub innych wad należy najpierw skontaktować się telefonicznie lub pocztą elektroniczną z wymienionym poniżej działem serwisowym.

Następnie można wysłać produkt zarejestrowany jako wadliwy na podany adres serwisowy bezpłatnie, załączając dowód zakupu (paragon) i określając, na czym polega wada i kiedy wystąpiła.

Te i wiele innych instrukcji można przeglądać i pobrać na stronie parksidediy.com. Ten kod QR przeniesie Cię bezpośrednio na stronę parksidediy.com. Wybierz swój kraj i użyj maski wyszukiwania, aby wyszukać instrukcje obsługi. Wprowadź numer artykułu (IAN) 496236_2504, aby uzyskać dostęp do instrukcji obsługi artykułu.



● Serwis

PL **Serwis Polska**

Tel.: 008004912069

Formularz kontaktowy na stronie parksidediy.com

IAN 496236_2504

● Deklaracja zgodności UE

DEKLARACJA ZGODNOŚCI UE (nr. 496236_2504)

IAN: 496236_2504
Nazwa produktu: "PARKSIDE" Wkrętarka akumulatorowa
Oznaczenie modelu: HG12446

Opisany powyżej przedmiot niniejszej deklaracji jest zgodny z odnośnymi wymaganiami unijnego prawodawstwa harmonizacyjnego:

Dyrektywa 2006/42/WE
Dyrektywa 2014/30/EU
Dyrektywa 2011/65/UE wraz ze wszystkimi poprawkami

Odniesienia do odpowiednich norm zharmonizowanych lub do innych specyfikacji technicznych, w stosunku do których deklarowana jest zgodność:

Nr / Części
Dyrektywa 2006/42/WE
EN 62841-1-2:2015/A11:2022
EN 62841-2-2:2014
Dyrektywa 2014/30/EU
EN 55014-1:2021
EN 55014-2:2021
EN IEC 61000-3-2:2019/A1:2021
EN 61000-3-3:2013/A2:2021

Opisany powyżej przedmiot deklaracji jest zgodny z dyrektywą Parlamentu Europejskiego i Rady 2011/65/UE z dnia 8 czerwca 2011 r. w sprawie ograniczenia stosowania niektórych niebezpiecznych substancji w sprzęcie elektrycznym i elektronicznym:

Nr / Części
EN IEC 63000:2018

Informacje dodatkowe:

Nr / Części
PPP 58097C:2020

Osoba odpowiedzialna za dokumentację techniczną: OWIM GmbH & Co.KG

Podpisano w imieniu:

OWIM GmbH & Co. KG, Stiftsbergstraße 1, 74167 Neckarsulm, Niemcy

Niniejsza deklaracja zgodności wydana zostaje na wyłączną odpowiedzialność producenta.

Tłumaczenie oryginalnej deklaracji zgodności

Neckarsulm

Miejsce

01.07.2025

Data

ppa Buchheim
Prokurent

ppa Dr. Thyrsten Maier
Prokurent

PL



Použitá výstražná upozornění a symboly	Strana 207
Úvod	Strana 210
Použití ke stanovenému účelu	Strana 210
Rozsah dodávky	Strana 211
Popis dílů	Strana 211
Technické údaje	Strana 212
Bezpečnostní pokyny	Strana 216
Všeobecné bezpečnostní pokyny pro elektrické nástroje	Strana 216
Bezpečnostní pokyny pro šroubováky	Strana 223
Snížení vibrací a hluku	Strana 224
Chování v nouzových případech	Strana 224
Bezpečnostní pokyny pro nabíječky	Strana 225
Zbytková rizika	Strana 226
Provoz	Strana 227
Informace o akumulátoru	Strana 227
Změna směru otáčení	Strana 229
Pracovní svítidla s LED	Strana 229
Manuální provoz	Strana 230
Výměna bitů	Strana 230
Kontrola bitů	Strana 230
Zapínání/vypínání	Strana 231

Odstraňování poruch	Strana 231
Čištění a údržba	Strana 233
Údržba	Strana 234
Skladování	Strana 234
Transport	Strana 235
Zlikvidování	Strana 235
Záruka	Strana 237
Postup v případě uplatňování záruky	Strana 238
Servis	Strana 239
EU prohlášení o shodě	Strana 240

Použitá výstražná upozornění a symboly

V tomto návodu k obsluze a na obalu jsou používána následující upozornění:



NEBEZPEČÍ! Tento symbol se signální slovem „Nebezpečí“ označuje ohrožení s vysokým stupněm rizika, které má, pokud se mu nezabrání, za následek těžké zranění nebo smrt.



VAROVÁNÍ! Tento symbol se signální slovem „Varování“ označuje ohrožení se středním stupněm rizika, které může mít, pokud se mu nezabrání, za následek těžké zranění nebo smrt.



OPATRŇ! Tento symbol se signální slovem „Opatrně“ označuje ohrožení s nízkým stupněm rizika, které může mít, pokud se mu nezabrání, za následek malé nebo lehké zranění.



VÝSTRAHA! Tento symbol se signálním slovem „Výstraha“ označuje nebezpečí možného poškození majetku.



UPOZORNĚNÍ: Tento symbol se signálním slovem „Upozornění“ poskytuje další užitečné informace.



Nebezpečí – riziko úrazu elektrickým proudem!



Střídavý proud/napětí



Stejnoseměrný proud/napětí



Symbol pro výrobek ochranné třídy II







Používejte výrobek jen v suchých vnitřních prostorách.



Tento symbol znamená, že při použití tohoto výrobku je třeba dodržet návod k obsluze.

Li-Ion

Lithium-iontový akumulátor

n₀	Volnoběžné otáčky
	Chraňte akumulátor před horkem a přímým slunečním zářením.
	Chraňte akumulátor před ohněm.
	Chraňte akumulátor před vodou a vlhkem.
min⁻¹	Otáček za minutu
CE	Značka CE potvrzuje shodu se směrnicemi EU, které se na výrobek vztahují.
	Uvedení omezení pro práci na elektrotechnice dle normy IEC60900
	Bezpečnostní pokyny
	Pokyny pro činnost

4 V AKU ŠROUBOVÁK

● Úvod

Blahopřejeme Vám ke koupi nového výrobku. Rozhodli jste se pro kvalitní produkt. Návod k obsluze je součástí tohoto výrobku. Obsahuje důležité pokyny pro bezpečnost, použití a likvidaci. Před použitím výrobku se seznamte se všemi pokyny k obsluze a bezpečnostními pokyny. Používejte výrobek jen popsáním způsobem a na uvedených místech. Při předání výrobku třetí osobě předejte i všechny podklady.

● Použití ke stanovenému účelu

- Tento výrobek je určen pro utahování a povolování šroubů u elektrických instalací v soukromých domácnostech.
- Výrobek používejte výhradně s dodanými izolovanými šroubovými bity. Izolované šroubové bity jsou vhodné pro elektrické instalace do 1000 V.
- Práce na elektrických zařízeních a instalační práce mohou provádět pouze kvalifikované osoby v souladu s bezpečnostními předpisy místních úřadů.
- Pracovní svítidla s LED **3** tohoto výrobku je určena k osvětlení přímé pracovní oblasti.
- Jiné použití nebo úpravy výrobku se považují za užívání v rozporu se stanoveným účelem a mohou vést k rizikům, jako je nebezpečí smrti, život ohrožujících zranění nebo poškození. Výrobce nenesе žádnou odpovědnost za škody způsobené nesprávným

upotřebením. Výrobek není určen k živnostenskému nebo podobnému využívání.

● Rozsah dodávky

VAROVÁNÍ!











- ▶ Výrobek a balicí materiály nejsou dětská hračka! Nedovolte dětem hrát si s plastovými sáčky, fóliemi a malými díly! Hrozí nebezpečí polknutí a udušení!

- | | | | |
|---|-------------------------|---|------------------|
| 1 | Aku šroubovák | 1 | Přepravní kufr |
| 6 | Izolované šroubové bity | 1 | Návod na obsluhu |
| 1 | Nabíjecí kabel USB | | |

● Popis dílů

Rozložte před čtením poskládanou stránku s výkresy. Seznamte se se všemi funkcemi výrobku.

(Obr. A)

- | | | | |
|---|--|---|----------------------------------|
|  1 | Rukojeť |  6 | Sada izolovaných šroubových bitů |
|  2 | Přepínač směru otáčení | | 1× SL (0,6 mm × 3,5 mm) |
|  2a | Otáčení proti směru hodinových ručiček | | 1× SL (0,8 mm × 4,0 mm) |
|  2b | Otáčení po směru hodinových ručiček | | 1× PH1, 1× PH2 |
|  3 | Pracovní svítilna s LED |  7 | USB C zástrčka |
|  4 | Držák bitů |  8 | USB A zástrčka |
|  5 | Přepravní kufr | | |

9 USB C zásuvka

10 Indikátor nabití/stavu akumulátoru

(Obr. B)

11 Nabíječka *

12 USB A zásuvka

● Technické údaje

Aku šroubovák	
Model:	HG12446
Jmenovité napětí:	4 V --- (stejnoseměrný proud)
Akumulátor (integrovaný):	Li-lony
Počet článků:	1
Kapacita:	1,5 Ah
Volnoběžné otáčky:	$n_0 = 215 \text{ min}^{-1}$
Točivý moment:	max. 0,4 N m (př provozu motoru) max. 8 N m (při ručním používání)
Držák bitu:	8 mm (hvězdicový)

* Nabíječka není obsažena v rozsahu dodávky. Vhodná nabíječka: viz „Technické údaje“

K nabíjení bezkabelového nářadí používejte výhradně následující nabíječku*:

Informace	Hodnota
Název výrobce nebo ochranná známka, obchodní registrační číslo a adresa:	OWIM GmbH & Co. KG HRA 721742 Stiftsbergstraße 1, 74167 Neckarsulm, NĚMECKO
Identifikační značka modelu:	HG06825 (síťová zástrčka VDE) HG06825-BS (síťová zástrčka BS)

Informace	Hodnota	Jednotka
Vstupní napětí:	100–240	V~
Vstupní frekvence:	50/60	Hz
Výstupní napětí:	5,0	V ===
Výstupní proud:	1,7	A
Výstupní výkon:	8,5	W
Průměrná účinnost v aktivním režimu:	78,2	%
Spotřeba energie ve stavu bez zátěže:	< 0,1	W
Vstupní proud:	0,3	A
Ochranná třída:	II/□ (dvojitá izolace)	

* Nabíječka není obsažena v rozsahu dodávky. Tato nabíječka je k dostání na www.optimex-shop.com.

Informace	Hodnota	Jednotka
Typ připojení:	USB A	
Doba nabíjení:	cca 60	min

Doporučená okolní teplota	
Během nabíjení:	+4 °C až +40 °C
Během provozu:	0 °C až +40 °C
Během skladování:	0 °C až +50 °C

Hodnoty emisí hluku	
Naměřené hodnoty byly stanoveny v souladu s normou EN 62841. Hladina akustického tlaku elektrického nástroje hodnocená jako A je obvykle:	
Hladina akustického tlaku:	$L_{pA} = 58,5 \text{ dB}$
Hladina akustického výkonu:	$L_{WA} = 66,5 \text{ dB}$
Nejistota:	$K_{pA/WA} = 3 \text{ dB}$

Emisní hodnoty vibrací	
Celkové hodnoty vibrací (vektorový součet tří směrů), stanovené v souladu s EN 62841:	
Šrouby	
Emisní hodnota vibrací:	$a_h = 0,26 \text{ m/s}^2$
Nejistota:	$K = 1,5 \text{ m/s}^2$

VAROVÁNÍ!

- ▶ Vibrace a hluk při skutečném použití elektrických nástrojů se od uvedených hodnot odchyľují v závislosti na způsobu, jakým je elektrický nástroj používán, zejména typ zpracovávaného obrobku. Snažte se udržet zatížení vibracemi a hlukem tak nízké, jak je to jen možné. Příklady opatření ke snížení zatížení vibracemi je nošení rukavic při používání nástroje a omezení doby práce. Přitom se musí brát do úvahy všechny akce provozního cyklu (například časy kde je elektrický nástroj vypnut, a ty, u kterých je sice zapnutý, ale běží bez zatížení).

UPOZORNĚNÍ

- ▶ Uvedené celkové hodnoty vibrací a uvedené hodnoty emisí hluku byly naměřeny pomocí standardizovaných zkušebních metod, a mohou být použity k porovnání jednoho elektrického nástroje s jiným.
- ▶ Uvedené celkové hodnoty vibrací a uvedené hodnoty emisí hluku mohou být použity i pro předběžnému odhadu zatížení.



Bezpečnostní pokyny

- **Všeobecné bezpečnostní pokyny pro elektrické nástroje**

VAROVÁNÍ!

- ▶ **Přečtěte si všechny bezpečnostní pokyny, pokyny, ilustrace a technické údaje, kterými je tento elektrický nástroj opatřen.** Nedodržení následných pokynů může způsobit zranění elektrickým proudem, požár a/nebo těžká zranění.

Uschovejte bezpečnostní pokyny a návody pro budoucnost.

Termín používaný v bezpečnostních pokynech „elektrický nástroj“ se vztahuje na elektrické nástroje napájené ze sítě (síťovým vedením) nebo elektrické nástroje napájené akumulátorem (bez síťového vedení).

Bezpečnost práce na pracovním místě

- Udržujte pracovní prostor v čistotě a dobře osvětlený.** Nepořádek nebo neosvětlené pracovní prostory mohou vést k úrazům.
- Nepracujte s elektrickým nástrojem ve výbušném prostředí, v přítomnosti hořlavých kapalin, plynů**

nebo prachu. Elektrické nástroje jsou zdrojem jiskření, které může zapálit prach nebo výpary.

- c) **Při práci s elektrickými nástroji udržujte děti a osoby v bezpečné vzdálenosti.** Při rozptýlení můžete ztratit kontrolu nad elektrickým nástrojem.

Elektrická bezpečnost

- a) **Síťová zástrčka elektrického nástroje se musí hodit do zásuvky. Zástrčka nesmí být žádným způsobem měněna. Nepoužívejte rozbočovací zástrčky s uzemněnými elektrickými nástroji.** Neupravené zástrčky a odpovídající zásuvky snižují riziko úrazu elektrickým proudem.
- b) **Vyhnete se kontaktu těla s uzemněnými povrchy, jako jsou potrubí, radiátory, sporáky a ledničky.** Pokud je vaše tělo uzemněné, existuje zvýšené riziko úrazu elektrickým proudem.
- c) **Chraňte elektrické nástroje před deštěm nebo vlhkem.** Proniknutí vody do elektrického nástroje zvyšuje riziko úrazu elektrickým proudem.
- d) **Nezneužívejte přípojné vedení k zavěšování nebo nošení elektrického nástroje nebo k vytáhnutí zástrčky ze zásuvky. Udržujte přípojné vedení daleko od tepla, oleje, ostrých hran nebo pohybujících se částí.** Poškozená nebo spletená přípojná vedení zvyšují riziko úrazu elektrickým proudem.

- e) **Pokud pracujete s elektrickým nástrojem venku, používejte jen prodlužovací vedení vhodné i pro venkovní použití.** Použití prodlužovacího vedení vhodného pro venkovní prostředí snižuje riziko úrazu elektrickým proudem.
- f) **Pokud je provoz elektrického nástroje ve vlhkém prostředí nevyhnutný, použijte proudový chránič.** Použití proudového chrániče snižuje riziko úrazu elektrickým proudem.

Bezpečnost osob

- a) **Budte pozorní, sledujte, co děláte a používejte zdravý rozum při práci s elektrickým nástrojem.** Nepoužívejte elektrický nástroj, jste-li unaveni nebo pod vlivem drog, alkoholu nebo léků. Chvilé nepozornosti při použití elektrického nástroje může vést k vážným zraněním.
- b) **Používejte osobní ochranné pomůcky a vždy noste ochranné brýle.** Nošení osobních ochranných pomůcek, jako je protiprachová maska, neklouzavá bezpečnostní obuv, ochranná přilba nebo ochrana sluchu, v závislosti na povaze a použití elektrického nástroje, snižuje riziko zranění.
- c) **Zabraňte náhodnému spuštění. Ujistěte se, že elektrický nástroj je vypnutý předtím, než jej připojíte k elektrické síti a/nebo akumulátoru, ho zvednete nebo přenášíte.** Pokud přenášíte elektrický

nástroj s prstem na spínači nebo zapnutý elektrický nástroj připojíte k napájení, může to vést k nehodám.

- d) **Před zapnutím elektrického nástroje odstraňte všechny seřizovací nástroje nebo klíč na šrouby.** Nástroj nebo klíč, který ponecháte připevněn k otáčející se části elektrického nástroje, může vést ke zranění.
- e) **Vyhýbejte se nenormálnímu držení těla. Dbejte na správný postoj a udržujte za všech okolností rovnováhu.** To umožňuje lepší ovladatelnost elektrického nástroje v neočekávaných situacích.
- f) **Noste vhodný oděv. Nenoste volný oděv nebo šperky. Udržujte své vlasy a oblečení mimo dosah pohybujících se částí.** Volný oděv, šperky nebo dlouhé vlasy mohou být zachyceny pohybujícími se částmi.
- g) **Pokud lze instalovat zařízení pro odsávání a záchyt prachu, musí být připojeno a správně používáno.** Použití odsávání prachu může snížit nebezpečí týkající se prachu.
- h) **Neukolébejte se ve falešné bezpečnosti a nepřekračujte bezpečnostní pravidla pro elektrické nástroje, a to ani v případě, že jste se seznámili s elektrickým nástrojem při častém používání.** Nedbalé jednání může vést k vážným zraněním během zlomků sekundy.

Upotřebení a zacházení s elektrickým nástrojem

- a) **Elektrický nástroj nepřetěžujte. Použijte pro svou práci určený typ elektrického nástroje. S pomocí**

vhodného elektrického nástroje pracujete lépe a bezpečněji v zadané oblasti výkonu.

- b) **Nepoužívejte elektrický nástroj, jehož vypínač je vadný.** Elektrický nástroj, které již není možné zapnout nebo vypnout, je nebezpečné a musí být opraveno.
- c) **Před jakýmkoliv seřizováním, výměnou nástrojových nástavců nebo před uložením nepoužívaného elektrického nástroje vytáhněte zástrčku ze zásuvky a/nebo odstraňte odnímatelný akumulátor.** Toto preventivní opatření zabraňuje neúmyslnému spuštění elektrického nástroje.
- d) **Nepoužívané elektrické nástroje skladujte mimo dosah dětí. Nenechte osoby používat elektrický nástroj, pokud nejsou s ním obeznámeni nebo nečetli instrukce.** Elektrické nástroje jsou nebezpečné, když jsou používány nezkušenými osobami.
- e) **Opatrujte elektrické nástroje a nástrojový nástavec s péčí. Zkontrolujte, zda pohyblivé díly bezvadně fungují a nezadírají se, zda díly nejsou prasklé nebo tak poškozené, že je narušena funkce elektrického nástroje. Poškozené díly nechte opravit před použitím elektrického nástroje.** Mnoho nehod je způsobeno špatně udržovanými elektrickými nástroji.
- f) **Řezné nástroje udržujte ostré a čisté.** Řádně udržované řezné nástroje s ostrými řeznými břity se méně zadírají a lépe se ovládají.
- g) **Používejte elektrický nástroj, příslušenství a nástrojové nástavce atd. v souladu s těmito pokyny.**

Zohledněte pracovní podmínky a činnost, která má být provedena. Použití elektrického nástroje k jiné činnosti, než je určené použití, může vést k nebezpečným situacím.

- h) **Udržujte rukojeti a úchopy suché, čisté a bez oleje a tuku.** Kluzké rukojeti a úchopy neumožňují bezpečnou obsluhu a ovládání elektrického nástroje v neočekávaných situacích.

Použití akumulátorového nástroje a zacházení s ním

- a) **Akumulátor nabíjejte pouze nabíječkami doporučenými výrobcem.** U nabíječky, která je určena pro určitý druh akumulátorů, hrozí riziko požáru v případě jejího použití s jinými akumulátory.
- b) **V elektrických nástrojích používejte pouze akumulátory pro ně určené.** Použití jiných akumulátorů může způsobit poranění a vést ke vzniku požáru.
- c) **Nepoužívaný akumulátor uchovávejte v bezpečné vzdálenosti od kancelářských sponek, mincí, klíčů, hřebíků, šroubů či jiných malých kovových předmětů, které by mohly zapříčinit přemostění kontaktů.** Zkrat mezi kontakty akumulátoru může mít za následek popáleniny nebo požár.
- d) **Pokud jsou použity nesprávně, může z akumulátoru unikat tekutina. Vyhněte se kontaktu s ní. Při náhodném kontaktu opláchněte vodou. Pokud se kapalina dostane do očí, požadujte navíc lékařskou**

pomoc. Unikající kapalina z akumulátoru může vést k podráždění pokožky nebo popáleninám.

- e) **Nepoužívejte poškozený nebo změněný akumulátor.** Poškozené nebo upravené akumulátory se mohou chovat nepředvídatelně a vést k požáru, výbuchu nebo nebezpečí zranění.
- f) **Nevystavujte akumulátor ohni nebo vysokým teplotám.** Oheň nebo teploty nad 130 °C mohou vyvolat explozi.
- g) **Dodržujte všechny pokyny k nabíjení a nabíjejte akumulátor akumulátorového nástroje nikdy mimo rozsah teplot uvedený v návodu k obsluze.** Nesprávné nabíjení nebo nabíjení mimo přípustný rozsah teplot mohou akumulátor zničit a zvyšují riziko vzniku požáru.



OPATRŇE! NEBEZPEČÍ VÝBUCHU!
Nikdy nedobíjejte nedobíjitelné baterie.



Chraňte akumulátor před horkem, např. i před opakovaným slunečním zářením, ohněm, vodou a vlhkostí.



Existuje nebezpečí exploze.



Servis

- a) **Nechte elektrické nástroje opravovat jen od kvalifikovaného odborného personálu s použitím originálních náhradních dílů.** Tím je zajištěno, že bezpečnost elektrického nástroje zůstane zachována.
- b) **Nikdy neudržujte poškozené akumulátory.** Veškerá údržba akumulátorů musí být provedena výrobcem nebo autorizovanými servisními středisky.

● Bezpečnostní pokyny pro šroubováky

- a) **Elektrický nástroj držte při provádění operací, kdy může použitý nástroj dojít do kontaktu se skrytými vodiči, za izolované rukojeti.** Kontakt šroubu s vodičem pod napětím může také dát pod napětí kovové části přístroje a způsobit úraz elektrickým proudem.
- b) **Zajistěte obrobek.** Obrobek držený upínacími přípravky nebo svěrákem je držen bezpečněji než rukou.
- c) **Držte elektrický nástroj pevně.** Při povolování a uvolňování šroubů může dojít krátkodobě k silným reakcím.
- d) **Pokud je nástroj během používání zablokován, výrobek okamžitě vypněte.** Budte připraveni na silné reakce, protože ty mohou způsobit zpětný ráz.

● Snížení vibrací a hluku

Omezte dobu používání, používejte provozní režimy se slabými vibracemi a málo hlučné a noste osobní ochranné pomůcky pro snížení účinků vibrací a hluku.

Následující opatření umožní snížit vibracemi a hlukem působená rizika:

- Používejte výrobek pouze podle jeho účelu a jak je popsáno v těchto instrukcích.
- Ujistěte se, že je výrobek bezvadný a je dobře udržován.
- Používejte správné nástrojové nástavce pro tento výrobek a zajistěte, aby byly bezvadné.
- Držte výrobek bezpečně za rukojeti/úchopové plochy.
- Udržujte výrobek podle pokynů a dbejte o dostatečné mazání (je-li aplikovatelné).
- Plánujte průběh svých prací tak, aby upotřebení výrobků s vysokou hodnotou vibrací bylo rozloženo na delší časové období.

● Chování v nouzových případech

Seznamte se na základě tohoto návodu na obsluhu s použitím tohoto výrobku. Zapamatujte si bezpečnostní pokyny a bezpodmínečně se jich držte. To pomáhá vyhnout se rizikům a nebezpečím.

- Vždy buďte při používání výrobku pozorní, abyste nebezpečí zjistili včas a mohli jednat. Včasný zásah může zabránit vážnému zranění nebo poškození majetku.

- Při vadné funkci ihned výrobek vypněte a odpojte ho od sítě. Nechte to kvalifikovanému odborníkovi zkontrolovat a, pokud je to nutné, opravit před opětovným uvedením do provozu.

● **Bezpečnostní pokyny pro nabíječky**

- Tento přístroj mohou používat děti starší 8 let i osoby se sníženými fyzickými, smyslovými či mentálními schopnostmi nebo s nedostatkem zkušeností a znalostí, pokud jsou pod dohledem nebo byly poučeny ohledně bezpečného používání přístroje a chápou z toho vyplývající nebezpečí. Děti si nesmí s přístrojem hrát. Čištění a uživatelskou údržbu nesmějí provádět děti bez dohledu.
- Nenabíjejte nedobíjitelné baterie. Porušení tohoto upozornění vede k rizikům.
- Chraňte elektrické komponenty před vlhkostí. Abyste zabránili úrazu elektrickým proudem, neponořujte

přístroj nikdy do vody nebo jiných kapalin.

Nedržte přístroj nikdy pod tekoucí vodou. Dodržujte pokyny pro čištění, údržbu a opravy.

 Přístroj je vhodný pouze pro použití ve vnitřních prostorách.

● Zbytková rizika

UPOZORNĚNÍ

- ▶ Tento výrobek generuje během provozu elektromagnetické pole! Toto pole může za určitých okolností ovlivňovat aktivní nebo pasivní lékařské implantáty! Chcete-li snížit nebezpečí vážných nebo smrtelných úrazů, doporučujeme osobám s lékařskými implantáty, aby konzultovaly svého lékaře a výrobce zdravotnického implantátu před obsluhou výrobku!

I když použijete tento výrobek obsluhujete podle předpisu, zůstává potenciální riziko pro zranění a poškození.

Následující nebezpečí mohou kromě jiných nastat v souvislosti s konstrukcí a provedením tohoto výrobku:

- Zdravotní poškození vyplývající z emise vibrací, je-li výrobek používán po delší dobu, nebo není správně používán a udržován.

- Osobní a věcné škody způsobené vadným řeznými nástroji nebo náhlý dopad skrytého objektu během používání.
- Nebezpečí zranění a věcné škody způsobené létajícími objekty.

● **Provoz**

● **Informace o akumulátoru**

- Ve integrovaný akumulátor je při dodání částečně nabit. Lithium-iontové akumulátory lze dobíjet kdykoliv, aniž by to ovlivnilo jejich životnost. Přerušeni procesu nabíjení akumulátor nepoškodí.
- Tento výrobek má vestavěný akumulátor, který nemůže být vyměněn uživatelem. Aby se zabránilo rizikům, může odstranění nebo náhradu akumulátoru provést pouze výrobce nebo jeho služba zákazníkům nebo podobně kvalifikovaná osoba. Při likvidaci je třeba upozornit na to, že tento výrobek obsahuje akumulátor.
- Indikátor nabití/stavu akumulátoru **10** ukazuje různý stav v závislosti na provozním stavu:
 - Během nabíjení akumulátoru bude zobrazen stav nabíjení.
 - Během používání výrobku bude zobrazen stav akumulátoru.

Procentní hodnoty jsou uvedeny v tabulkách v následující části.

- Pokud indikátor nabití/stavu akumulátoru **10** při používání zčervená, stav akumulátoru je nižší než 30 % jeho kapacity. Akumulátor musí být nabit.

- Nikdy nenabíjete výrobek při okolních teplotách nižších než +4 °C nebo vyšších než +40 °C. Skladovací podmínky by měly být chladné a suché a okolní teplota by měla být mezi 0 °C a +50 °C.

Zahájení nabíjení

(Obr. B)

UPOZORNĚNÍ

- ▶ Během procesu nabíjení lze použít pracovní svítidlo s LED [3]. Je normální, že se rukojeť [1] během nabíjení lehce ohřeje.
- ▶ Indikátor nabití/stavu akumulátoru [10] se rozsvítí po stisknutí přepínače směru otáčení [2].
- ▶ Jedná se o přibližné hodnoty stavu nabití a stavu akumulátoru.

1. Zapojte USB A zástrčku [8] do USB A zásuvky [12] nabíječky [11].
2. Spojte USB C zástrčku [7] s USB C zásuvkou [9].
3. Spojte nabíječku [11] se zásuvkou.
4. Indikátor nabití/stavu akumulátoru [10] zobrazuje stav nabíjení:

Barva	Stav nabití
Červená	0–50 %
Žlutá	51–99 %
Zelená	100 %

- Při provozu ukazuje indikátor nabití/stavu akumulátoru [10] stav akumulátoru:



Barva	Stav akumulátoru
Zelená	50–100 %
Žlutá	49–30 %
Červená	< 30 %

Ukončení nabíjení

1. Jakmile je akumulátor zcela nabitý, odpojte USB C zástrčku [7] od USB C zásuvky [9].
2. Vytáhněte nabíječku [11] ze zásuvky.

● Změna směru otáčení

- Stlačte přepínač směru otáčení [2] pro nastavení směru otáčení (obr. A):

Směr otáčení	Akce	Ukazatel směru
Ve směru hodinových ručiček	Utáhnout šrouby	 [2b]
Proti směru hodinových ručiček	Uvolnit šrouby	 [2a]

● Pracovní svítilna s LED

- Pracovní svítilna s LED [3] se rozsvítí přibližně na cca 10 sekund po uvolnění přepínače směru otáčení [2].

● Manuální provoz

- Výrobek má automatický zámek vřetena. Šrouby můžete utahovat nebo povolovat rukou bez stisknutí přepínače směru otáčení **2**.

● Výměna bitů

UPOZORNĚNÍ

► Izolované šroubové bity **6** mají typovou ražbu podle svých rozměrů a tvaru. Pokud si nejste jisti, odpovídající bit vyzkoušejte, jestli sedí bez vůle v hlavě šroubu.

- Vytáhněte izolovaný šroubový bit **6**. Vložte jiný typ izolovaného šroubového bitu do držáku bitů **4** (obr. A).

● Kontrola bitů

- Přiložená sada izolovaných šroubových bitů **6** je vhodná pro elektrické instalace do 1000 V.
- Práce na součástech pod proudem s tímto výrobkem může provádět pouze kvalifikovaný elektrikář.
- Izolované šroubovací bity **6** se nesmí používat s jinými díly na ruční pohon (např. rukojeti, ráčna atd.).
- Před každým použitím: Zkontrolujte izolovaný šroubovací bit **6**, zejména izolační pouzdro, zda není opotřebovaný a poškozený.
- Máte-li pochybnosti o bezpečnosti izolovaného šroubového bitu **6**, odstraňte jej nebo jej nechte posoudit expertem nebo kvalifikovanou osobou.

- Nikdy nepracujte na součástech pod proudem s bity, které nejsou pro tento účel schváleny. Přináší to následující rizika:
 - Riziko zásahu elektrickým proudem pro uživatele;
 - Zabudovaný akumulátor je vystaven externímu napětí, což může vést k požáru a explozi;
 - Nabíjecí zásuvka je vystavena externímu napětí a možnému přenosu napětí a případně možnému přenosu na nabíjecí kabel USB připojený k jiným zdrojům.

● Zapínání/vypínání

Stav	Akce
Zap	<ul style="list-style-type: none"> □ Podržte stisknutý přepínač směru otáčení [2]. ■ Zapne se pracovní svítidla s LED [3].
Vyp	<ul style="list-style-type: none"> □ Uvolněte přepínač směru otáčení [2]. ■ Pracovní svítidla s LED [3] zhasne po cca 10 sekundách.

● Odstraňování poruch

VAROVÁNÍ!

- ▶ Pokud výrobek spadl do vody nebo byl náhodně vystaven dešti, nelze jej nadále používat. Umístěte výrobek do zapečetěného plastového sáčku a odešlete jej do servisního střediska k opravě nebo likvidaci.

Problém	Možná příčina	Řešení
Výrobek se nenabíjí.	Zásuvka nemá napájení.	Připojte nabíječku 11 do zásuvky s normálním napájením.
	Nabíječka 11 je vadná nebo poškozená.	Vyměňte nabíječku 11 .
	USB kabel je vadný nebo poškozený.	Vyměňte USB kabel.
	Výrobek nebo akumulátor jsou poškozené.	Dopravte výrobek k opravě do servisního střediska.
Výrobek nefunguje.	Výrobek je přehřátý.	Nechte výrobek cca 10 minut chladnout.
	Akumulátor je vybitý.	Nabijte akumulátor.
	Výrobek je poškozený.	Dopravte výrobek k opravě do servisního střediska.
Z výrobku vystupuje kapalina.	Akumulátor je poškozený.	Dopravte výrobek k opravě do servisního střediska.

● Čištění a údržba

UPOZORNĚNÍ

- ▶ Nepoužívejte žádné chemické, alkalické, abrazivní nebo jiné agresivní čisticí nebo dezinfekční prostředky k čištění výrobku, neboť ty mohou poškodit jeho povrchy.

- Větrací otvory musí být vždy volné.
- Dávejte pozor na to, aby dovnitř výrobku nepronikly žádné kapaliny.
- Udržujte výrobek stále čistý, suchý a zbavený oleje nebo mazacích tuků.
Po každém použití a před uskladněním: Odstraňte z výrobku prach.
- Pravidelné řádné čištění pomáhá zajistit bezpečné používání a prodlužuje životnost výrobku.
- Před čištěním nebo prováděním prací údržby:
 - Odstraňte USB kabel.
 - Odstraňte izolovaný šroubový bit **6**.
 - Vytáhněte nabíječku **11** ze zásuvky.
- Výrobek čistěte suchou utěrkou. Pro těžce přístupná místa použijte měkký kartáč.
- Po každém použití: Vyčistěte větrací otvory hadříkem a měkkým kartáčem.

● Údržba

- Výrobek je bezúdržbový.
- Před každým použitím a po něm: Zkontrolujte výrobek a izolované šroubovací bity **6** na opotřebení a poškození.
- Nechte výrobek každoročně zkontrolovat kvalifikovanou osobou, aby zjistila, zda jsou izolované šroubové bity **6** vhodné pro další použití.

● Skladování

- Během skladování nevystavujte výrobek slunečnímu záření.
- Teplota skladování pro akumulátor je v rozmezí 0 °C až +50 °C.
- Uchovávejte výrobek v přepravním kufru **5** mimo dosah dětí.
- Výrobek a jeho příslušenství skladujte na suchém a bezprašném místě.
- Skladujte sadu izolovaných šroubových bitů **6** samostatně, aby nedošlo k mechanickému poškození nebo záměně s jiným nářadím. Chraňte sadu izolovaných šroubových bitů před nadměrným teplem (např. v blízkosti topení nebo parního potrubí) a před UV zářením.
- Při delším skladování překontrolujte stav akumulátoru přibližně každé 3 měsíce. Pokud je to zapotřebí, akumulátor dobijte.

● Transport

UPOZORNĚNÍ

- ▶ Lithium-iontový akumulátor smí být odebrán výhradně školeným a kvalifikovaným personálem.

Pro odebrání akumulátoru z krytu musí být akumulátor vybitý a šrouby krytu musí být uvolněné. Přípojky akumulátoru musí být jednotlivě odděleny a izolovány.

- ▶ Tento výrobek obsahuje dobíjecí lithium-iontový akumulátor, a proto podléhá právním předpisům o nebezpečných látkách. Výrobek s integrovaným akumulátorem může být přepravován bez zvláštních požadavků na silnici a na moři.
- ▶ Balení a označování podléhá během přepravy od třetích stran (např. letecké společnosti, kurýra, spediční firmy) zvláštním požadavkům. Při přepravě prostřednictvím třetího poskytovatele musí být konzultován expert na nebezpečné zboží.

● Zlikvidování

Obal se skládá z ekologických materiálů, které můžete zlikvidovat prostřednictvím místních sběrů recyklovatelných materiálů.



Při třídění odpadu se řiďte podle označení obalových materiálů zkratkami (a) a čísly (b), s následujícím významem: 1–7: umělé hmoty/20–22: papír a lepenka/80–98: složené látky.

Výrobek:



Výrobek vč. příslušenství a obalové materiály jsou recyklovatelné a podléhají rozšířené odpovědnosti výrobce. Likvidujte je odděleně podle ilustrovaných Info-tri (informace o třídění), abyste mohli lépe nakládat s odpady.

Logo Triman platí jen pro Francii.



O možnostech likvidace vysloužilých zařízení se informujte u správy vaší obce nebo města.



V zájmu ochrany životního prostředí vysloužilý výrobek nevyhazujte do domovního odpadu, ale předejte k odborné likvidaci. O sběrnách a jejich otevíracích hodinách se můžete informovat u příslušné správy města nebo obce.

Vadné nebo vybité baterie resp. akumulátory se musí recyklovat. Baterie, akumulátory i výrobek odevzdejte zpět do nabízených sběrů.



Ekologické škody v důsledku chybné likvidace baterií/akumulátorů!

Před odstraněním výrobku do odpadu z něho vyjměte baterie resp. akumulátorový balíček.

Baterie/akumulátory se nesmí zlikvidovat v domácím odpadu. Mohou obsahovat jedovaté těžké kovy a musí se zpracovávat jako zvláštní odpad. Chemické symboly těžkých kovů: Cd = kadmium, Hg = rtuť, Pb = olovo. Proto odevzdejte opotřebované baterie/akumulátory u komunální sběrně.

● Záruka

Výrobek byl vyroben podle přísných směrnic kvality a před dodáním pečlivě otestován. V případě materiálních nebo výrobních vad máte zákonná práva vůči prodejci výrobku. Vaše zákonná práva nejsou níže uvedenou zárukou nijak omezená.

Záruka na tento výrobek je 3 roky od data zakoupení. Záruční doba začíná dnem zakoupení. Originál dokladu o zakoupení si uschovejte na bezpečném místě, protože tento doklad je vyžadován jako doklad o koupi.

Jakékoli poškození nebo závady, které se vyskytly již v okamžiku nákupu, musí být nahlášeny ihned po vybalení výrobku.

Pokud se u výrobku během 3 let od data zakoupení projeví vada materiálu nebo výrobní vada, pak vám ho podle naší

volby bezplatně opravíme nebo vyměníme. Záruční doba se po uznané reklamaci neprodlužuje. To platí také pro vyměněné a opravené díly.

Tato záruka je neplatná, pokud byl výrobek poškozený nebo nesprávně používáný anebo udržovaný.

Záruka se kryje na materiálové a výrobní vady. Tato záruka se nevztahuje na díly výrobku, které podléhají běžnému opotřebení, a tím platí jako opotřebitelné díly (např. baterie, hadice, inkoustové barevné patrony), ani se nevztahuje na poškození rozbitných dílů, např. spínačů nebo dílů ze skla.

● Postup v případě uplatňování záruky

V zájmu rychlého zpracování Vašeho požadavku se řiďte následujícími pokyny:

Pro všechny požadavky si uschovejte pokladní stvrzenku jako doklad o nákupu a číslo položky (IAN 496236_2504).

Číslo položky najdete na typovém štítku, je vyryto na výrobku, je uvedeno na titulní stránce Vašeho návodu (vlevo dole) nebo je na nálepce na zadní nebo spodní straně výrobku.

Při poruchách funkce nebo jiných závadách nejdříve kontaktujte telefonicky nebo e-mailem níže uvedené servisní oddělení.

Na adresu servisu, kterou Vám sdělíme, můžete zdarma odeslat pouze výrobek, který byl zaznamenaný jako vadný,

a to spolu s pokladním dokladem (stvrzenkou), popisem závady a uvedením doby, kdy k závadě došlo.

Na stránkách parkside-diy.com najdete tuto a celou řadu dalších příruček k nahlédnutí a ke stažení. Pomocí tohoto QR kódu se dostanete přímo na stránky parkside-diy.com. Vyberte svou zemi a vyhledejte návod k obsluze pomocí formuláře k vyhledávání. Zadáním čísla položky (IAN) 496236_2504 se dostanete k návodu k obsluze Vašeho výrobku.



● Servis

(CZ) Servis Česká republika

Tel.: 800023611

Kontaktní formulář je zapnutý parkside-diy.com

IAN 496236_2504

● EU prohlášení o shodě

EU PROHLÁŠENÍ O SHODĚ (č. 496236_2504)

IAN: 496236_2504
Identifikace produktu: "PARKSIDE" Aku šroubovák
Číslo modelu: HG12446

Výše popsaný předmět prohlášení je ve shodě s příslušnými harmonizačními právními předpisy Unie:

Směrnice 2006/42/ES
Směrnice 2014/30/EU
Směrnice 2011/65/EU se všemi souvisejícími změnami

Odkazy na příslušné harmonizované normy nebo na jiné technické specifikace, ve vztahu k nimž se shoda prohlašuje:

C. / Části
Směrnice 2006/42/ES
EN 62841-1:2015/A11:2022
EN 62841-2-2:2014
Směrnice 2014/30/EU
EN 55014-1:2021
EN 55014-2:2021
EN IEC 61000-3-2:2019/A1:2021
EN 61000-3-3:2013/A2:2021

Předmět výše uvedeného prohlášení je v souladu se směrnicí Evropského parlamentu a Rady 2011/65/EU ze dne 8. června 2011 o omezení používání některých nebezpečných látek v elektrických a elektronických zařízeních:

C. / Části
EN IEC 63000:2018

Další informace:

C. / Části
PPP 58097C:2020

Držitel technické dokumentace: OWIM GmbH & Co.KG

Podepsáno za a jménem:

OWIM GmbH & Co. KG, Stiftsbergstraße 1, 74167 Neckarsulm, Německo

Toto prohlášení o shodě se vydává na výhradní odpovědnost výrobce.

Příklad původního prohlášení o shodě

Neckarsulm
Místo

01.07.2025
Datum

ppa. Jens Buchheim
Prokurista

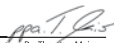
ppa. Dr. Thorsten Maier
Prokurista

CZ



Použitie výstražné upozornenia a symboly	Strana 243
Úvod	Strana 246
Použitie v súlade s určením	Strana 246
Rozsah dodávky	Strana 247
Popis súčiastok	Strana 247
Technické údaje	Strana 248
Bezpečnostné upozornenia	Strana 252
Všeobecné bezpečnostné upozornenia pre elektrické náradie	Strana 252
Bezpečnostné upozornenia pre skrutkovače	Strana 259
Zníženie vibrácií a hluku	Strana 260
Správanie v núdzovom prípade	Strana 261
Bezpečnostné upozornenia pre nabíjačky ..	Strana 261
Zvyškové riziká	Strana 263
Prevádzka	Strana 263
Informácie k akumulátoru	Strana 263
Zmeniť smer otáčania	Strana 266
Pracovné svetlo LED	Strana 266
Manuálna prevádzka	Strana 266
Výmena bitov	Strana 267
Kontrola bitov	Strana 267
Zapnutie/vypnutie	Strana 268

Odstraňovanie porúch	Strana 268
Čistenie a údržba	Strana 270
Údržba	Strana 271
Skladovanie	Strana 271
Preprava	Strana 272
Likvidácia	Strana 272
Záruka	Strana 274
Postup v prípade poškodenia v záruke	Strana 275
Servis	Strana 276
EÚ vyhlásenie o zhode	Strana 277

Použitie výstražné upozornenia a symboly

V tejto príručke a na obale sa používajú nasledujúce upozornenia:



NEBEZPEČENSTVO! Tento symbol so signálnym slovom „Nebezpečenstvo“ označuje nebezpečenstvo s vysokým stupňom rizika, ktoré, ak sa mu nevyhnete, bude mať za následok smrť alebo vážne zranenie.



VÝSTRAHA! Tento symbol so signálnym slovom „Výstraha“ označuje nebezpečenstvo so stredným stupňom rizika, ktoré, ak sa mu nevyhnete, bude mať za následok vážne zranenie alebo smrť.



POZOR! Tento symbol so signálnym slovom „Pozor“ označuje nebezpečenstvo s nízkym stupňom rizika, ktoré, ak sa mu nevyhnete, bude mať za následok ľahké alebo stredne ťažké zranenie.



OPATRNE! Tento symbol so signálnym slovom „Opatrne“ označuje možné poškodenie majetku.



UPOZORNENIE: Tento symbol so signálnym slovom „Upozornenie“ ponúka ďalšie užitočné informácie.



Nebezpečenstvo – úrazu elektrickým prúdom!



Striedavý prúd/striedavé napätie



Jednosmerný prúd/jednosmerné napätie



Symbol pre produkt s triedou ochrany II



Produkt používajte len v suchých interiéroch.







Tento symbol znamená, že pri použití produktu sa musí dodržiavať návod na obsluhu.



Li-Ion

Lítium-iónový akumulátor

n₀	Otáčky naprázdno
	Chráňte akumulátor pre teplo a priamym slnečným lúčom.
	Chráňte akumulátor pred ohňom.
	Chráňte akumulátor pre vodou a vlhkom.
min⁻¹	Otáčky za minútu
CE	Značka CE potvrdzuje zhodu so smernicami EÚ, ktoré sú relevantné pre produkt.
	Označenie elektrického pracovného limitu podľa normy IEC60900
<input checked="" type="checkbox"/> <input type="checkbox"/>	Bezpečnostné upozornenia Manipulačné pokyny

4 V AKU SKRUTKOVÁČ

● Úvod

Blahoželáme Vám ku kúpe Vášho nového výrobku. Rozhodli ste sa pre veľmi kvalitný výrobok. Návod na obsluhu je súčasťou tohto výrobku. Obsahuje dôležité upozornenia týkajúce sa bezpečnosti, používania a likvidácie. Skôr ako začnete výrobok používať, oboznámte sa so všetkými pokynmi k obsluhu a bezpečnosti. Výrobok používajte iba v súlade s popisom a v uvedených oblastiach používania. V prípade postúpenia výrobku ďalším osobám odovzdajte aj všetky dokumenty patriace k výrobku.

● Použitie v súlade s určením

- Tento produkt je určený na ťahovanie a uvoľňovanie skrutiek počas elektrických inštalácií v súkromných domácnostiach.
- Produkt používajte výlučne len s dodanými izolovanými skutkovými bitmi. Izolované skrutkovacie bity sú vhodné na elektrické inštalácie do 1000 V.
- Práce na elektrických zariadeniach a inštalačných prácach smú vykonávať len kvalifikované osoby, pričom musia dodržiavať bezpečnostné predpisy miestnych úradov.
- Pracovné svetlo LED **3** tohto produktu je určené na to, aby osvetlilo priamu pracovnú oblasť.
- Iné použitia alebo úpravy produktu nie sú v súlade s určením a môžu spôsobiť riziká ako ohrozenie života,

život ohrozujúce zranenia a vecné škody. Výrobca nepreberá ručenie za škody vzniknuté v dôsledku používania v rozpore s určením. Produkt nie je určený na priemyselné použitie alebo podobné oblasti použitia.

● Rozsah dodávky

⚠ VÝSTRAHA!

- ▶ Produkt a obal nie sú hračky pre deti! Deti sa nesmú hrať s plastovými vreckami, fóliami a malými časťami! Hrozí riziko prehltnutia a udusení!

- | | | | |
|---|-----------------------------|---|------------------|
| 1 | Aku skrutkovač | 1 | Kufrík |
| 6 | Izolované skrutkovacie bity | 1 | Návod na obsluhu |
| 1 | USB nabíjací kábel | | |

● Popis súčiastok

Pred čítaním si rozložte stranu s náčrtmi. Oboznámte sa so všetkými funkciami produktu.

(Obr. A)

- | | | | |
|-----------|--|----------|---|
| 1 | Rukoväť | 3 | Pracovné svetlo LED |
| 2 | Prepínač smeru točenia | 4 | Držiak na bity |
| 2a | Otáčanie proti smeru hodinových ručičiek | 5 | Kufrík |
| 2b | Otáčanie v smere hodinových ručičiek | 6 | Súprava izolovaných skrutkovacích bitov 1× SL (0,6 mm × 3,5 mm) |

1× SL (0,8 mm × 4,0 mm)

1× PH1, 1× PH2

1× PZ1, 1× PZ2

7 Konektor USB-C

8 Konektor USB-A

9 Nabíjacia prípojka USB-C

10 Ukazovateľ stavu nabíjania/akumulátora

(Obr. B)

11 Nabíjačka *

12 Nabíjacia prípojka USB-A

● Technické údaje

Aku skrutkovač	
Model:	HG12446
Menovité napätie:	4 V --- (jednosmerný prúd)
Akumulátor (integrovaný):	Li-iónový
Počet článkov:	1
Kapacita:	1,5 Ah
Otáčky naprázdno:	$n_0 = 215 \text{ min}^{-1}$
Točivý moment:	max. 0,4 N m (pri motorovom pohone) max. 8 N m (pri ručnom pohone)
Držiak na bity:	8 mm (v tvare hviezdy)

* Nabíjačka nie je súčasťou balenia. Vhodná nabíjačka: pozri „Technické údaje“

Na nabíjanie bezdrôtového nástroja používajte výhradne túto nabíjačku*:

Informácia	Hodnota
Názov alebo ochranná známka výrobcu, identifikačné číslo podniku a adresa:	OWIM GmbH & Co. KG HRA 721742 Stiftsbergstraße 1, 74167 Neckarsulm, NEMECKO
Identifikačný kód modelu:	HG06825 (zástrčka VDE) HG06825-BS (zástrčka BS)

Informácia	Hodnota	Jednotka
Vstupné napätie:	100–240	V~
Frekvencia vstupného striedavého prúdu:	50/60	Hz
Výstupné napätie:	5,0	V ===
Výstupný prúd:	1,7	A
Výstupný výkon:	8,5	W
Priemerná účinnosť v aktívnom režime:	78,2	%
Spotreba energie v stave bez záťaže:	< 0,1	W
Vstupné napätie:	0,3	A
Trieda ochrany:	II/□ (dvojitá izolácia)	

* Nabíjačka nie je súčasťou balenia. Túto nabíjačku si môžete kúpiť cez stránku www.optimex-shop.com.

Informácia	Hodnota	Jednotka
Typ prípojky:	USB-A	
Doba nabíjania:	pribl. 60	min

Odporúčaná teplota okolia		
Počas nabíjania:	+4 °C až +40 °C	
Počas prevádzky:	0 °C až +40 °C	
Počas skladovania:	0 °C až +50 °C	

Hodnoty emisií hluku		
Hodnoty boli merané v súlade s EN 62841. Hladina hluku hodnotená ako A elektrického náradia je zvyčajne:		
Hladina zvuku:	L_{pA}	= 58,5 dB
Akustický výkon:	L_{WA}	= 66,5 dB
Neistota:	$K_{pA/WA}$	= 3 dB

Emisie vibrácií		
Celková hodnota vibrácií (suma vektora troch smerov), nameraná podľa EN 62841:		
Skrutky		
Hodnota emisie vibrácií:	a_h	= 0,26 m/s ²
Neistota:	K	= 1,5 m/s ²

VÝSTRAHA!

- ▶ Vibrácie a emisie hluku sa môžu počas skutočného používania elektrického náradia odlišovať od zadaných hodnôt, to závisí od typu a spôsobu, akým sa elektrické náradie používa, najmä však, s akým obrobkom sa pracuje. Snažte sa udržať zaťaženie vibráciami a hlukom na čo najnižšej úrovni. Medzi príklady opatrení na zníženie zaťaženia vibráciami patrí používanie rukavíc pri používaní náradia a skrátenie pracovného času. V takom prípade je potrebné zväziť všetky časti pracovného cyklu (napríklad časy, keď je elektrické náradie vypnuté a tie, v ktorých je síce zapnuté, ale beží bez zaťaženia).

UPOZORNENIE

- ▶ Uvedená celková hodnota vibrácií a hodnota emisií hluku boli merané podľa normovanej skúšobnej metódy a môžu byť aplikované pri porovnaní elektrického náradia s iným náradím.
- ▶ Uvedená celková hodnota vibrácií a hodnota emisií hluku sa môžu použiť aj pre predbežný odhad zaťaženia.



Bezpečnostné upozornenia

- **Všeobecné bezpečnostné upozornenia pre elektrické náradie**

VÝSTRAHA!

- ▶ **Prečítajte si všetky bezpečnostné upozornenia, pokyny, znázornenia a technické údaje, ktoré patria k tomuto elektrickému náradiu.** Nedbalosť pri dodržiavaní následných pokynov môže spôsobiť zásah elektrickým prúdom, požiar a/alebo závažné poranenia.

Všetky bezpečnostné upozornenia a pokyny si uschovajte pre prípad potreby v budúcnosti.

Pojem „elektrické náradie“, ktorý je použitý v bezpečnostných upozorneniach, sa vzťahuje na prúdom napájané elektrické náradie (s napájacím káblom) alebo elektrické náradie s akumulátorom (bez napájacieho kábla).

Bezpečnosť na pracovisku

- Pracovnú oblasť udržiavajte v čistote a dobre osvetlenú.** Neporiadok alebo neosvetlené pracovné oblasti môžu viesť k vzniku úrazov.
- Elektrické náradie nepoužívajte vo výbušnom prostredí, v ktorom sa nachádzajú horľavé**

kvapaliny, plyny alebo prach. Elektrické náradie vytvára iskry, ktoré môžu zapáliť prach alebo výpary.

- c) **Počas používania elektrického náradia zabráňte prístupu deťom a iným osobám do jeho blízkosti.** Pri rozptýlení môžete stratiť kontrolu nad elektrickým náradím.

Elektrická bezpečnosť

- a) **Zástrčka elektrického náradia musí byť vhodná pre danú zásuvku. Zástrčka sa nesmie nijako upravovať. Nepoužívajte adaptérové zástrčky spolu s uzemneným elektrickým náradím.** Neupravované zástrčky a vhodné zásuvky znižujú riziko zásahu elektrickým prúdom.
- b) **Vyhýbajte sa telesnému kontaktu s uzemnenými povrchmi, napr. rúr, kúrení, sporákov a chladničiek.** Keď je vaše telo uzemnené, hrozí zvýšené riziko zásahu elektrickým prúdom.
- c) **Elektrické náradie chráňte pred dažďom a vlhkom.** Vniknutie vody do elektrického náradia zvyšuje riziko zásahu elektrickým prúdom.
- d) **Napájací kábel nepoužívajte na iné účely, na nosenie elektrického náradia, na zavesenie alebo na vyťahovanie zástrčky zo zásuvky. Napájací kábel musí byť v dostatočnej vzdialenosti od tepla, oleja, ostrých hrán alebo pohyblivých častí.** Poškodené alebo skrútené napájacie káble zvyšujú riziko zásahu elektrickým prúdom.

- e) **Keď pracujete s elektrickým náradím vonku, používajte iba také predlžovacie káble, ktoré sú vhodné do vonkajšieho prostredia.** Použitie vhodného predlžovacieho kábla určeného do exteriéru znižuje riziko zásahu elektrickým prúdom.
- f) **Ak sa nedá zabrániť prevádzke elektrického náradia vo vlhkom prostredí, použite prúdový chránič.** Použitie prúdového chrániča znižuje riziko zásahu elektrickým prúdom.

Bezpečnosť osôb

- a) **Pri práci s elektrickým náradím buďte pozorní a dávajte pozor na to, čo robíte a postupujte logicky.** Elektrické náradie nepoužívajte, keď ste unavení alebo ste pod vplyvom drog, alkoholu alebo liekov. Okamih nepozornosti pri používaní elektrického náradia môže spôsobiť vážne zranenia.
- b) **Noste osobné ochranné pomôcky a vždy používajte ochranné okuliare.** Nosenie osobných ochranných pomôcok, ako je protiprachová maska, protišmyková bezpečnostná obuv, ochranná prilba či ochrana sluchu, znižuje v závislosti od typu elektrického náradia a jeho použitia riziko poranení.
- c) **Zabráňte neúmyselnému uvedeniu do prevádzky. Pred pripojením do napájania a/alebo k akumulátoru, pred upnutím alebo prenosom skontrolujte, či je elektrické náradie vypnuté.** Keď pri prenášaní elektrického náradia budete mať prst na

vypínači alebo elektrické náradie zapojíte do elektrickej siete zapnuté, môže to spôsobiť nehodu.

- d) **Skôr ako elektrické náradie zapnete, odstráňte nastavovacie nástroje alebo kľúče na skrutky.** Nástroj alebo kľúč, ktorý sa nachádza v otočnej časti elektrického náradia, môže spôsobiť poranenia.
- e) **Vyhýbajte sa abnormálnej polohe držania tela. Zaisťte si bezpečný postoj a vždy udržiavajte rovnováhu.** Vďaka tomu budete môcť elektrické náradie lepšie kontrolovať pri neočakávaných situáciách.
- f) **Noste vhodný odev. Nenoste široký odev ani šperky. Vlasy a odev sa nesmú dostať do blízkosti pohyblivých častí.** Voľný odev, šperky či dlhé vlasy môžu zachytiť pohybujúce sa časti.
- g) **Ak sú namontované zariadenia na odsávanie a zachytávanie prachu, tak musia byť pripojené a správne používané.** Použitie odsávania môže znížiť ohrozenie prachom.
- h) **Nepodceňujte bezpečnosť a vždy sa riadte bezpečnostnými predpismi pre elektrické náradie, aj to aj v prípade, že ste oboznámení s používaním elektrického náradia a nepoužívate ho po prvýkrát.** Nepozorné konanie môže v niekoľkých sekundách spôsobiť závažné poranenia.

Použitie a manipulácia s elektrickým náradím

- a) **Elektrické náradie nevystavujte nadmernému zaťaženiu. Pri práci používajte elektrické náradie určené na daný účel.** Je lepšie a bezpečnejšie pracovať s vhodným elektrickým náradím v udávanom rozsahu výkonu.
- b) **Nepoužívajte elektrické náradie s chybným spínačom.** Elektrické náradie, ktoré sa nedá zapnúť alebo vypnúť, je nebezpečné a musí sa opraviť.
- c) **Pred nastavením prístroja, výmenou dielov nastavcov alebo odložením elektrického náradia odpojte zástrčku zo zásuvky a/alebo vyberte integrovaný akumulátor.** Toto opatrenie zabraňuje neúmyselnému spusteniu elektrického náradia.
- d) **Nepoužitú elektrické náradie uschovajte mimo dosahu detí. Nedovoľte, aby elektrické náradie používali osoby, ktoré nie sú oboznámené s jeho obsluhou alebo si nečítali tieto pokyny.** Elektrické náradie je nebezpečné, ak ho používajú neskúsené osoby.
- e) **Starostlivosti o elektrické náradie a nastavce venujte náležitú pozornosť. Skontrolujte, či pohybujúce sa súčasti pracujú správne a či sa nezasekávajú, či nie sú časti zlomené alebo poškodené v takom rozsahu, že to ovplyvňuje funkciu elektrického náradia. Poškodené diely nechajte pred použitím elektrického náradia opraviť.** Príčinou mnohých úrazov je nesprávna údržba elektrického náradia.

- f) **Rezné nástroje udržiavajte ostré a čisté.** Starostlivo udržiavané rezné nástroje s ostrými reznými hranami sa menej zasekávajú a ľahšie sa vedú.
- g) **Elektrické náradie, príslušenstvo, nadstavce atď. používajte podľa týchto pokynov.** Zohľadnite pritom pracovné podmienky a vykonávanú činnosť. Používanie elektrického náradia na iné účely, ako je vyhradené, môže viesť k nebezpečným situáciám.
- h) **Rukováti a držadlá udržiavajte suché a bez stôp oleja a tuku.** Šmyklivé rukoväte a držadlá neumožňujú bezpečnú obsluhu a kontrolu elektrického náradia v nepredvídateľných situáciách.

Používanie a starostlivosť o náradie s akumulátorom

- a) **Akumulátory nabíjajte iba v nabíjačkách, ktoré odporúča výrobca.** V prípade použitia nabíjačky pre určitý druh akumulátora vzniká nebezpečenstvo požiaru, ak sa používa s iným akumulátorom.
- b) **V elektrickom náradí používajte iba vhodné akumulátory.** Používanie iných akumulátorov môže viesť k vzniku poranení a požiaru.
- c) **Nepoužívaný akumulátor udržiavajte v bezpečnej vzdialenosti od kancelárskych sponiek, mincí, kľúčov, klincov, skrutiek alebo iných malých kovových predmetov, ktoré môžu spôsobiť premostenie kontaktov.** Skrat medzi kontaktmi akumulátora môže viesť k vzniku popálením alebo požiaru.

- d) **Pri nesprávnom používaní môže z akumulátora uniknúť kvapalina. Zabráňte kontaktu s touto kvapalinou. Pri náhodnom kontakte postihnuté miesto ihneď umyte vodou. Ak sa tekutina dostane do očí, vyhľadajte lekársku pomoc.** Kvapalina vytečená z akumulátora môže spôsobiť podráždenie pokožky alebo popáleniny.
- e) **Poškodené alebo zmenené akumulátory nepoužívajte.** Poškodené alebo zmenené akumulátory sa môžu správať nepredvídateľne a spôsobiť požiar, výbuch alebo poranenia.
- f) **Akumulátor nevystavujte pôsobeniu ohňa alebo príliš vysokým teplotám.** Oheň alebo teploty vyššie ako 130 °C môžu spôsobiť výbuch.
- g) **Dbajte na všetky pokyny pre nabíjanie a akumulátor alebo náradie s akumulátorom nenabíjajte nikdy mimo teplotného rozsahu, ktorý je uvedený v návode na obsluhu.** Nesprávne nabíjanie alebo nabíjanie mimo povoleného teplotného rozsahu môžu poškodiť akumulátor a zvýšiť nebezpečenstvo požiaru.



POZOR! RIZIKO VÝBUCHU!

Nikdy nenabíjajte nenabíjateľné batérie.



Chráňte akumulátor pred teplom, napr. pred stálym slnečným žiarením, ohňom, vodou a vlhkosťou.



Hrozí nebezpečenstvo výbuchu.

Servis

- Opravou elektrického náradia poverte len kvalifikovaný odborný personál pri výhradnom použití originálnych náhradných dielov.** Tým sa zabezpečí zachovanie bezpečnosti elektrického náradia.
- Poškodené akumulátory nikdy neopravujte.** Údržbu akumulátora by mal vždy vykonať výrobca alebo ním poverené oddelenia služieb zákazníkom.

● Bezpečnostné upozornenia pre skrutkovače

- Elektrické náradie držte za izolované plochy rukoväte, ak pri práci môže skrutka trafiť skryté elektrické vedenie.** Kontakt skrutky s elektrickým vedením môže spôsobiť, že aj kovové časti prístroja budú pod napätím a to vedie k úrazu elektrickým prúdom.

- b) **Zaistite obrobok.** Obrobok uchytený prípravkami alebo zverákom je uchytený bezpečnejšie ako rukou.
- c) **Elektrické náradie držte pevne.** Pri uťahovaní a uvoľňovaní skrutiek môže dôjsť krátkodobo k silnému protipôsobeniu.
- d) **Produkt okamžite vypnite, ak sa počas používania zablokuje.** Pripravte sa na silné protipôsobenie, keďže môže spôsobiť silný spätný náraz.

● Zníženie vibrácií a hluku

Skráťte čas používania, používajte režimy s nízkymi vibráciami a nízkym hlukom a používajte osobné ochranné pomôcky na zníženie účinkov vibrácií a hluku.

Nasledujúce opatrenia pomáhajú znižovať riziká spojené s vibráciami a hlukom:

- Produkt používajte iba v súlade s jeho použitím podľa určenia a podľa popisu v tomto návode.
- Uistite sa, že produkt nie je poškodený a že je správne udržiavaný.
- Pre tento produkt používajte správne nastavce a uistite sa, že sú bezchybné.
- Produkt držte bezpečne za rukoväť/držadlá.
- Produkt udržiavajte podľa pokynov a zabezpečte jeho adekvátne mazanie (ak je to možné).
- Svoj pracovný postup naplánujte tak, aby sa používanie produktov s vysokými vibráciami rozložilo na dlhšie časové obdobie.

● Správanie v núdzovom prípade

Oboznámte sa s používaním tohto produktu podľa tohto návodu na obsluhu. Zapamätajte si bezpečnostné upozornenia a bezpodmienečne ich dodržiavajte. To pomáha predchádzať rizikám a nebezpečenstvám.

- Pri používaní tohto produktu vždy postupujte obozretne, aby ste mohli včas identifikovať nebezpečenstvo a reagovať naň. Rýchly zásah môže zabrániť vážnym zraneniam a poškodeniam majetku.
- Produkt v prípade nesprávnej funkcie vypnite a odpojte ho od napájania. Nechajte ho skontrolovať kvalifikovaným technikom a v prípade potreby ho pred opätovným použitím nechajte opraviť.

● Bezpečnostné upozornenia pre nabíjačky

- Tento prístroj môžu používať deti od 8 rokov a staršie, ako aj osoby so zníženými fyzickými, zmyslovými alebo duševnými schopnosťami, alebo nedostatkom skúseností a vedomostí, ak sú pod dozorom alebo boli poučené ohľadom bezpečného používania prístroja a z toho vyplývajúcich nebezpečenstiev.

Deti sa s prístrojom nesmú hrať.
Čistenie a údržbu nesmú vykonávať
deti bez dozoru.

- Nenabíjajte batérie, ktoré nie sú nabíjateľné.
Porušenie tohto upozornenia môže viesť k ohrozeniu.
 - Elektrické časti chráňte pred vlhkosťou. Nikdy ich neponárajte do vody alebo iných kvapalín, aby ste zabránili zásahu elektrickým prúdom. Prístroj neponárajte pod tečúcu vodu. Riadte sa pokynmi pre čistenie, údržbu a opravy.
-  Prístroj je vhodný iba na použitie v interiéri.

● Zvyškové riziká

UPOZORNENIE

- ▶ Tento produkt generuje počas prevádzky elektromagnetické pole! Za určitých okolností môže toto pole ovplyvniť aktívne alebo pasívne lekárske implantáty! Aby ste znížili nebezpečenstvo vážneho alebo smrteľného poranenia, odporúčame osobám s lekáskymi implantátmi, aby sa pred použitím produktu poradili s lekárom a výrobcom implantátu!

Aj keď používate tento produkt správne, existuje potenciálne riziko zranenia osôb a poškodenia majetku. V súvislosti s konštrukciou a vyhotovením tohto produktu sa, okrem iného, môžu vyskytnúť nasledujúce nebezpečenstvá:

- Poškodenie zdravia vyplývajúce z vibrácií, ak sa produkt používa dlhší čas, nie je riadne ovládaný a udržiavaný.
- Zranenie osôb a vecné škody spôsobené chybnými reznými nástrojmi alebo náhlym nárazom do krytého predmetu počas používania.
- Riziko poranenia a vecných škôd od odletujúcich predmetov.

● Prevádzka

● Informácie k akumulátoru

- Integrovaný akumulátor je pri dodaní čiastočne nabitý. Lítium-iónové akumulátory sa dajú kedykoľvek nabíjať bez toho, aby sa ovplyvnila ich životnosť. Prerušenie nabíjania nepoškodzuje akumulátor.

- Tento produkt má zabudovaný akumulátor, ktorú používateľ nedokáže vymeniť. Odstránenie alebo výmenu akumulátora môže vykonávať iba výrobca alebo jeho zákaznícky servis, alebo podobne kvalifikovaná osoba, aby sa zabránilo nebezpečenstvám. Pri likvidácii nezabudnite, že tento produkt obsahuje akumulátor.
- Ukazovateľ stavu nabíjania/akumulátora [10] zobrazuje vždy iný stav podľa toho, v akom je prevádzkovom stave:
 - Keď nabíjate akumulátor, zobrazí sa stav nabíjania.
 - Keď používate produkt, zobrazí sa stav akumulátora.Hodnoty v percentách sú uvedené v tabuľkách v tomto odseku.
- Ak ukazovateľ stavu nabíjania/akumulátora [10] počas používania svieti načerveno, akumulátor je nabitý na menej ako 30 % kapacity. Akumulátor sa musí nabiť.
- Produkt nikdy nenabíjajte pri okolitej teplote nižšej ako +4 °C alebo vyššej ako +40 °C. Podmienky skladovania by mali byť chladné a suché a okolitá teplota by mala byť medzi 0 °C a +50 °C.

Začať nabíjanie

(Obr. B)

UPOZORNENIE

- ▶ Pracovné svetlo LED [3] sa pri nabíjaní môže používať. Je normálne, ak sa rukoväť [1] počas nabíjania mierne zohreje.

UPOZORNENIE

- ▶ Ukazovateľ stavu nabíjania/akumulátora [10] zasvieti po stlačení prepínača smeru točenia [2].
- ▶ Toto sú približné hodnoty stavu nabitia a stavu akumulátora.

1. Konektor USB-A [8] zapojte do nabíjacej prípojky USB-A [12] na nabíjačke [11].
2. Konektor USB-C [7] zapojte do nabíjacej prípojky USB-C [9].
3. Nabíjačku [11] zapojte do zásuvky.
4. Ukazovateľ stavu nabíjania/akumulátora [10] zobrazuje stav nabíjania:

Farba	Stav nabíjania
Červená	0–50 %
Žltá	51–99 %
Zelená	100 %

- Počas prevádzky ukazovateľ stavu nabíjania/akumulátora [10] zobrazuje stav akumulátora:



Farba	Stav akumulátora
Zelená	50–100 %
Žltá	49–30 %
Červená	< 30 %

Ukončiť nabíjanie

1. Keď je akumulátor plne nabitý, konektor USB-C **7** vyťahnite z nabíjacej prípojky USB-C **9**.
2. Nabíjačku **11** odpojte zo zásuvky.

● Zmeniť smer otáčania

- Stlačením prepínača smeru točenia **2** nastavíte smer otáčania (obr. A):

Smer otáčania	Činnosť	Ukazovateľ smeru
V smere hodinových ručičiek	Uťahnuť skrutky	 2b
Proti smeru hodinových ručičiek	Uvoľniť skrutky	 2a

● Pracovné svetlo LED

- Pracovné svetlo LED **3** svieti po uvoľnení prepínača smeru točenia **2** ešte pribl. 10 sekúnd.



● Manuálna prevádzka

- Produkt je vybavený automatickým blokovaním vretena. Skrutky môžete uťahovať alebo uvoľňovať aj rukou a nemusíte pri tom stláčať prepínač smeru točenia **2**.





● Výmena bitov

UPOZORNENIE

► Izolované skrutkovacie bity  majú svoj typ vyrazený podľa rozmerov a tvaru. Ak ste si nie istí, skúste príslušný bit a zistíte, či sedí v skrutkovej hlavici bez vôle.

- Vytiahnite izolovaný skrutkovací bit . Do držiaka na bity  vložte iný izolovaný skrutkovací bit (obr. A).

● Kontrola bitov

- Súprava izolovaných skrutkovacích bitov  je vhodná na elektrické inštalácie do 1000 V.
- Práce na komponentoch pod prúdom pomocou tohto produktu smie vykonávať len kvalifikovaný elektrikár.
- Izolované skrutkovacie bity  sa nesmú používať s inými časťami poháňanými rukou (napr. rukoväťami, račňami atď.).
- Pred každým použitím: Skontrolujte, či izolovaný skrutkovací bit , najmä jeho izolačné puzdro, nie je opotrebované alebo poškodené.
- Ak si nie ste istí bezpečnosťou izolovaného skrutkovacieho bitu , zlikvidujte ho alebo ho dajte posúdiť kvalifikovanej osobe.

- Na komponentoch pod prúdom nikdy nepracujte s bitmi, ktoré na tento účel nie sú povolené. Sú s tým spojené tieto riziká:
 - Riziko zásahu používateľa elektrickým prúdom;
 - Zabudovaný akumulátor je vystavený cudziemu napätiu, čo môže viesť k požiaru alebo výbuchu;
 - Nabíjacia zásuvka je vystavená cudziemu napätiu a potenciálnemu prenosu napätia a prípadne aj potenciálnemu prenosu cez USB nabíjací kábel, ktorý je pripojený k iným zdrojom.

● Zapnutie/vypnutie

Stav	Činnosť
Zapnúť	<ul style="list-style-type: none"> □ Držte stlačený prepínač smeru točenia 2. ■ Pracovné svetlo LED 3 sa zapne.
Vypnúť	<ul style="list-style-type: none"> □ Uvoľnite prepínač smeru točenia 2. ■ Pracovné svetlo LED 3 zhasne po asi 10 sekundách.

● Odstraňovanie porúch

VÝSTRAHA!

- ▶ Ak produkt padol do vody alebo bol neúmyselne vystavený dažďu, už sa viac nemôže používať. Produkt dajte do uzatvárateľného plastového sáčku a pošlite ho do servisného centra, kde ho opravia alebo zlikvidujú.

Problém	Možná príčina	Riešenie
Produkt sa nenabíja.	V zásuvke nie je prúd.	Nabíjačku  zapojte do zásuvky s normálnym napájaním.
	Nabíjačka  je chybná alebo poškodená.	Vymeňte nabíjačku  .
	USB kábel je chybný alebo poškodený.	Vymeňte USB kábel.
	Produkt alebo akumulátor je poškodený.	Produkt dajte opraviť do servisného centra.
Produkt nefunguje.	Produkt je prehriaty.	Produkt nechajte na pribl. 10 minút vychladnúť.
	Akumulátor je vybitý.	Nabite akumulátor.
	Produkt je poškodený.	Produkt dajte opraviť do servisného centra.
Z produktu uniká kvapalina.	Akumulátor je poškodený.	Produkt dajte opraviť do servisného centra.

● Čistenie a údržba

UPOZORNENIE

▶ Na čistenie produktu nepoužívajte chemické, alkalické, abrazívne alebo iné agresívne čistiace alebo dezinfekčné prostriedky, pretože môžu poškodiť povrchové plochy.

- Ventilačné otvory musia byť vždy voľné.
- Dbajte na to, aby žiadne kvapaliny nevnikli do vnútra produktu.
- Produkt vždy udržiavajte čistý, suchý a zbavený oleja alebo mazív.
Po každom použití a pred uskladnením: Z produktu odstráňte prach.
- Pravidelné riadne čistenie pomáha zaistiť bezpečné používanie a predlžuje životnosť produktu.
- Pred čistením alebo vykonaním údržbárskych prác:
 - Odstráňte USB kábel.
 - Odstráňte izolovaný skrutkovací bit **6**.
 - Nabíjačku **11** odpojte zo zásuvky.
- Produkt vyčistite suchou handrou. Na ťažko prístupné miesta použite mäkkú kefku.
- Po každom použití: Ventilačné otvory vyčistite handrou a mäkkou kefkou.

● Údržba

- Produkt je bezúdržbový.
- Pred každým použitím a po každom použití:
Skontrolujte, či produkt a izolované skrutkovacie bity **6** nie sú opotrebované alebo poškodené.
- Produkt dajte každý rok skontrolovať kvalifikovanej osobe, aby ste sa uistili, či sú izolované skrutkovacie bity **6** vhodné na ďalšie používanie.

● Skladovanie

- Produkt počas skladovania nevystavujte slnečnému žiareniu.
- Ideálna teplota pri skladovaní akumulátora je medzi 0 °C a +50 °C.
- Produkt skladujte v kufríku **5** mimo dosahu detí.
- Produkt a jeho príslušenstvo skladujte na suchom mieste bez prachu.
- Súpravu izolovaných skrutkovacích bitov **6** skladujte samostatne, aby ste zabránili mechanickému poškodeniu alebo zámene s iným náradím. Súpravu izolovaných skrutkovacích bitov chráňte pred vysokými teplotami (napr. v blízkosti vykurovacích alebo parných potrubí) a pred UV žiarením.
- Pri dlhodobom skladovaní kontrolujte stav akumulátora pribl. každé 3 mesiace. V prípade potreby akumulátor znova nabite.

● Preprava

UPOZORNENIE

- ▶ Integrovaný lítium-iónový akumulátor môže vyberať iba vyškolený alebo kvalifikovaný personál.
Pri vybratí batérie z krytu musí byť batéria prázdna a skrutky krytu musia byť uvoľnené. Akumulátorové prípojky musia byť oddelené a izolované jednotlivo.
- ▶ Tento produkt obsahuje nabíjateľný Li-Ion akumulátor a podlieha preto zákonným predpisom o nebezpečných látkach. Produkt s integrovaným akumulátorom môže byť bez osobitých požiadaviek prepravovaný po ceste i po vode.
- ▶ Balenie a označenie podliehajú pri preprave prostredníctvom tretích poskytovateľov (napr. aerolíniami, kuriérom, špeditérom) osobitým požiadavkám. Pri preprave prostredníctvom tretích poskytovateľov musí byť konzultovaný expert na nebezpečné látky.

● Likvidácia

Obal pozostáva z ekologických materiálov, ktoré môžete odovzdať na miestnych recyklačných zberných miestach.



Všímajte si prosím označenie obalových materiálov pre triedenie odpadu, sú označené skratkami (a) a číslami (b) s nasledujúcim významom: 1–7: Plasty/ 20–22: Papier a kartón/80–98: Spojené látky.

Výrobok:



FR

Cet appareil,
ses cordons,
et batterie
se recyclent

À DÉPOSER
EN MAGASIN



À DÉPOSER
EN DÉCHÈTERIE



OU

Points de collecte sur www.quefairedesdechets.fr
Privilégiez la réparation ou le don de votre appareil !



FR



+



+



Výrobok vr. príslušenstva a obalové materiály sú recyklovateľné a podliehajú rozšírenej zodpovednosti výrobcu.

Pre lepšie spracovanie odpadu ich zlikvidujte oddelene podľa obrázkov Info-tri (informácie o triedení).

Triman-Logo platí iba pre Francúzsko.



O možnostiach likvidácie opotrebovaného výrobku sa môžete informovať na Vašej obecnej alebo mestskej správe.



Ak výrobok doslúžil, v záujme ochrany životného prostredia ho neodhodte do domového odpadu, ale odovzdajte na odbornú likvidáciu. Informácie o zberných miestach a ich otváracích hodinách získate na Vašej príslušnej správe.

Defektné alebo použité batérie/akumulátorové batérie sa musia recyklovať. Batérie/akumulátorové batérie a/alebo výrobok odovzdajte prostredníctvom dostupných zberných stredísk.



Nesprávna likvidácia batérií/akumulátorových batérií ničí životné prostredie!

Pred likvidáciou vyberte batérie/akumulátorové batérie z výrobku.

Batérie/akumulátorové batérie sa nesmú likvidovať spolu s domovým odpadom. Môžu obsahovať jedovaté ťažké kovy a je potrebné zaobchádzať s nimi ako s nebezpečným odpadom. Chemické značky ťažkých kovov sú nasledovné: Cd = kadmium, Hg = ortuť, Pb = olovo. Opatrované batérie/akumulátorové batérie preto odovzdajte v komunálnej zberni.

● Záruka

Výrobok bol starostlivo vyrobený v súlade s prísnyimi smernicami kvality a pred dodaním dôkladne otestovaný. V prípade materiálových alebo výrobných chýb máte zákonné práva voči predajcovi výrobku. Vaše zákonné práva nie sú žiadnym spôsobom obmedzené našou zárukou uvedenou nižšie.

Záruka na tento výrobok je 3 roky od dátumu nákupu. Záručná doba začína plynúť dátumom kúpy. Originál dokladu o kúpe si uschovajte na bezpečnom mieste, pretože tento doklad je potrebný ako dôkaz o kúpe.

Akékoľvek poškodenie alebo nedostatky prítomné už v čase nákupu je potrebné nahlásiť ihneď po vybalení výrobku.

Ak sa v priebehu 3 rokov od dátumu zakúpenia preukáže, že výrobok vykazuje chyby materiálu alebo spracovania, podľa vlastného uváženia Vám ho bezplatne opravíme alebo vymeníme. Záručná doba sa na základe poskytnutej záručnej reklamácie nepredlžuje. To platí aj pre vymenené alebo opravené diely.

Táto záruka je neplatná, ak bol výrobok poškodený alebo nesprávne používaný alebo udržiavaný.

Záruka sa vzťahuje na chyby materiálu a výrobné chyby. Táto záruka sa nevzťahuje na časti výrobku, ktoré podliehajú bežnému opotrebovaniu, a preto sa považujú za opotrebovateľné diely (napr. batérie, hadice, atramentové kazety), ani na poškodenie krehkých častí, napr. spínačov alebo častí zo skla.

● Postup v prípade poškodenia v záruke

Na zabezpečenie rýchleho spracovania svojej žiadosti postupujte podľa ďalej uvedených pokynov:

Pre všetky otázky majte pripravený pokladničný lístok a číslo výrobku (IAN 496236_2504) ako doklad o kúpe.

Číslo výrobku nájdete na typovom štítku výrobku, gravúre výrobku, titulnej strane návodu (vľavo dole) alebo na nálepke na zadnej alebo spodnej strane výrobku.

Pri výskyte funkčných porúch alebo iných nedostatkov sa najprv telefonicky alebo e-mailom obráťte na ďalej uvedené servisné oddelenie.

Výrobok označený ako chybný potom môžete bezplatne zasláť na poskytnutú servisnú adresu, pričom priložite doklad o kúpe (pokladničný lístok) a uveďte, v čom spočíva nedostatok a kedy sa vyskytol.

Na stránke parkside-diy.com si môžete stiahnuť túto a mnohé ďalšie príručky. Týmto QR kódom sa dostanete priamo na parkside-diy.com. Vyberte svoju krajinu a pomocou vyhľadávacej masky vyhľadajte návody na obsluhu. Zadaním čísla výrobku (IAN) 496236_2504 sa dostanete na návod na obsluhu pre svoj výrobok.



● Service

SK **Service Slovensko**

Tel.: 0800003409

Kontaktný formulár je zapnutý parkside-diy.com

IAN 496236_2504

● EÚ vyhlásenie o zhode

EÚ VYHLÁSENIE O ZHODE (č. 496236_2504)

IAN: 496236_2504
Identifikácia produktu: "PARKSIDE" Akumulátorový skrutkovač
Číslo modelu: HG12446

Uvedený predmet vyhlásenia je v zhode s príslušnými harmonizačnými právnymi predpismi Únie:

Smernica 2006/42/ES
Smernica 2014/30/EU
Smernica 2011/65/EU so všetkými súvisiacimi zmenami a doplneniami

Odkazy na príslušné použité harmonizované normy alebo iné technické špecifikácie, v súvislosti s ktorými sa zhoda vyhlasuje:

Č. / Časti
Smernica 2006/42/ES
EN 62841-1:2015/A11:2022
EN 62841-2-2:2014
Smernica 2014/30/EU
EN 55014-1:2021
EN 55014-2:2021
EN IEC 61000-3-2:2019/A1:2021
EN 61000-3-3:2013/A2:2021

Predmet vyššie uvedeného vyhlásenia je v súlade so smernicou Európskeho parlamentu a Rady 2011/65/EÚ z 8. júna 2011 o obmedzení používania určitých nebezpečných látok v elektrických a elektronických zariadeniach:

Č. / Časti
EN IEC 63000:2018

Doplňujúce informácie:

Č. / Časti
PPP 58097C:2020

Držiteľ technickej informácie: OWIM GmbH & Co.KG

Podpísané za a v mene:

OWIM GmbH & Co. KG, Stiftsbergstraße 1, 74167 Neckarsulm, Nemecko

Toto vyhlásenie o zhode sa vydáva na výhradnú zodpovednosť výrobcu.

Preklad pôvodného vyhlásenia o zhode

Neckarsulm

Miesto

01.07.2025

Dátum

ppa. Jens Buchheim
Prokurista

ppa. Dr. Tjörsten Maier
Prokurista

SK



Indicaciones de advertencia y símbolos empleados	Página 280
Introducción	Página 283
Uso previsto	Página 283
Volumen de suministro	Página 284
Descripción de las piezas	Página 284
Datos técnicos	Página 285
Indicaciones de seguridad	Página 289
Indicaciones generales de seguridad para herramientas eléctricas	Página 289
Indicaciones de seguridad del atornillador ..	Página 297
Reducción de las vibraciones y los ruidos ..	Página 297
Comportamiento en caso de emergencia ..	Página 298
Indicaciones de seguridad del cargador ..	Página 299
Riesgos residuales	Página 300
Funcionamiento	Página 301
Información sobre la batería	Página 301
Cambiar el sentido de giro	Página 304
Luz de trabajo LED	Página 304
Funcionamiento manual	Página 304
Cambiar las puntas	Página 305
Comprobar las puntas	Página 305
Encendido/apagado	Página 306

Subsanación de fallos	Página 306
Limpieza y mantenimiento	Página 308
Mantenimiento	Página 309
Almacenamiento	Página 309
Transporte	Página 310
Eliminación	Página 310
Garantía	Página 312
Tramitación de la garantía.	Página 313
Asistencia	Página 315
Declaración UE de conformidad	Página 316

Indicaciones de advertencia y símbolos empleados

En este manual de instrucciones y en el embalaje se emplean las indicaciones de advertencia siguientes:



¡PELIGRO! Este símbolo con la palabra de señalización “Peligro” identifica un riesgo de nivel alto que, si no se evita, puede tener como consecuencia una lesión grave o incluso la muerte.



¡ADVERTENCIA! Este símbolo con la palabra de señalización “Advertencia” identifica un riesgo de nivel medio que, si no se evita, puede tener como consecuencia una lesión grave o incluso la muerte.



¡CUIDADO! Este símbolo con la palabra de señalización “Cuidado” identifica un riesgo de nivel bajo que, si no se evita, puede tener como consecuencia una lesión menor o de tipo leve.



¡ATENCIÓN! Este símbolo en combinación con la palabra de señalización “Atención” advierte de un posible daño material.



NOTA: Este símbolo con la palabra de señalización “Nota” ofrece más información útil.



¡Peligro – riesgo de descarga eléctrica!



Tensión/corriente alterna



Tensión/corriente continua



Símbolo para un producto de la clase de protección II



Utilice el producto solo en espacios interiores secos.



Este símbolo significa que se deben respetar las instrucciones de uso cuando se utiliza el producto.

Li-Ion

Batería de iones de litio

n₀	Velocidad al ralentí
	Proteja la batería contra el calor y la luz solar directa.
	Proteja la batería contra el fuego.
	Proteja la batería contra el agua y la humedad.
min⁻¹	Revoluciones por minuto
CE	El marcado CE ratifica la conformidad con las directivas de la UE aplicables al producto.
	Especificación de la delimitación para trabajos eléctricos según la norma IEC60900
	Indicaciones de seguridad Instrucciones de manipulación

4 V DESTORNILLADOR RECARGABLE

● Introducción

Enhorabuena por la adquisición de su nuevo producto. Ha optado por un producto de alta calidad. El manual de instrucciones forma parte de este producto. Contiene importantes indicaciones sobre seguridad, uso y eliminación. Antes de usar el producto, familiarícese con todas las indicaciones de manejo y de seguridad. Utilice el producto únicamente como se describe a continuación y para las aplicaciones indicadas. Adjunte igualmente toda la documentación en caso de entregar el producto a terceros.

● Uso previsto

- Este producto ha sido diseñado para apretar y aflojar tornillos en instalaciones eléctricas de hogares particulares.
- Utilice el producto únicamente con las puntas de atornillar aislantes suministradas. Las puntas de atornillar aislantes son apropiadas para instalaciones eléctricas de hasta 1000 V.
- Los trabajos en equipos eléctricos y los trabajos de instalación solo deben ser realizados por personas cualificadas, siguiendo las normas de seguridad establecidas por las autoridades locales.

- La luz de trabajo LED **3** de este producto ha sido determinada para iluminar de forma directa el área de trabajo.
- Cualquier modificación o uso distinto del producto se considera como no conforme a lo previsto y puede suponer un riesgo como peligro de muerte, lesiones graves y daños. El fabricante no asume ninguna responsabilidad por los daños resultantes de un uso inadecuado. El producto no está concebido para su uso comercial o ámbitos de uso similares.

● Volumen de suministro

¡ADVERTENCIA!

- ▶ ¡El producto y el material de embalaje no son ningún juguete! ¡Los niños no deben jugar con las bolsas de plástico, láminas y piezas pequeñas! ¡Existe peligro de atragantamiento y asfixia!

1 Destornillador recargable	1 Cable de carga USB
6 Puntas de atornillar aislantes	1 Maletín de transporte 1 Manual de instrucciones

● Descripción de las piezas

Antes de empezar a leer, abra la página desplegable con los dibujos. Familiarícese con todas las funciones del producto.

(Fig. A)

- | | | | |
|----|-------------------------------|----|---|
| 1 | Mango | 6 | Juego de puntas de atornillar aislantes |
| 2 | Conmutador de sentido de giro | | 1× SL (0,6 mm × 3,5 mm) |
| 2a | Giro en sentido antihorario | | 1× SL (0,8 mm × 4,0 mm) |
| 2b | Giro en sentido horario | | 1× PH1, 1× PH2 |
| 3 | Luz de trabajo LED | 7 | Conector USB tipo C |
| 4 | Portapuntas | 8 | Conector USB tipo A |
| 5 | Maletín de transporte | 9 | Conexión de carga USB tipo C |
| | | 10 | Indicador de estado de carga/batería |

(Fig. B)

- | | | | |
|----|------------|----|------------------------------|
| 11 | Cargador * | 12 | Conexión de carga USB tipo A |
|----|------------|----|------------------------------|

● Datos técnicos

Destornillador recargable	
Modelo:	HG12446
Tensión nominal:	4 V === (corriente continua)
Batería (integrada):	Iones de litio
Número de celdas:	1
Capacidad:	1,5 Ah

* El cargador no está contenido en el volumen de suministro. Cargador apropiado: véase “Datos técnicos”

Velocidad al ralentí:	$n_0 = 215 \text{ min}^{-1}$
Momento de torsión:	máx. 0,4 N m (con funcionamiento de motor) máx. 8 N m (con uso manual)
Portapuntas:	8 mm (forma de estrella)

Utilice únicamente el cargador siguiente para cargar la herramienta inalámbrica*:

Información	Valor
Nombre o marca del fabricante, número del registro mercantil y dirección:	OWIM GmbH & Co. KG HRA 721742 Stiftsbergstraße 1, 74167 Neckarsulm, ALEMANIA
Identificador del modelo:	HG06825 (enchufe VDE) HG06825-BS (enchufe BS)

Información	Valor	Unidad
Tensión de entrada:	100–240	V~
Frecuencia de la CA de entrada:	50/60	Hz
Tensión de salida:	5,0	V ===
Intensidad de salida:	1,7	A
Potencia de salida:	8,5	W
Eficiencia media en activo:	78,2	%

* El cargador no está contenido en el volumen de suministro. Este cargador está disponible en www.optimex-shop.com.

Información	Valor	Unidad
Consumo eléctrico en vacío:	< 0,1	W
Corriente de entrada:	0,3	A
Clase de protección:	II/□ (aislamiento doble)	
Tipo de conexión:	USB tipo A	
Tiempo de carga:	aprox. 60	min

Temperatura de entorno recomendada

Durante la carga:	+4 °C a +40 °C
Durante el funcionamiento:	0 °C a +40 °C
Durante el almacenamiento:	0 °C a +50 °C

Valores de emisión de ruido

Los valores medidos se determinaron de acuerdo con la norma EN 62841. El nivel de ruido de la herramienta eléctrica valorado con A es por lo general:

Nivel de presión acústica:	$L_{pA} = 58,5 \text{ dB}$
Nivel de potencia acústica:	$L_{WA} = 66,5 \text{ dB}$
Incertidumbre:	$K_{pAWA} = 3 \text{ dB}$

Valores de emisión de vibraciones

Los valores totales de vibraciones (suma vectorial de las tres direcciones) se calculan conforme a la EN 62841:

Tornillos

Valor de emisión de vibraciones:	$a_h = 0,26 \text{ m/s}^2$
Incertidumbre:	$K = 1,5 \text{ m/s}^2$

¡ADVERTENCIA!

- ▶ Las emisiones de vibraciones y ruidos pueden diferir durante el uso efectivo de la herramienta eléctrica de los valores indicados en función del modo, en que se utiliza la herramienta eléctrica, en especial, el tipo de pieza de trabajo que se trabaja. Intente mantener lo más baja posible la carga por vibraciones y ruidos. Llevar guantes de protección durante el uso de la herramienta y limitar el tiempo de trabajo son ejemplos de medidas para reducir la carga por vibración. Además, se deben tener en cuenta todas las partes del ciclo de funcionamiento (por ejemplo, los tiempos, en los que la herramienta eléctrica está desconectada y aquellos, en los que está encendida, pero sin carga).

NOTA

- ▶ Los valores de emisión de vibración y los valores de emisión de ruido indicados han sido medidos según un método de ensayo normalizado y pueden utilizarse para comparar una herramienta eléctrica con otra.
- ▶ Asimismo, los valores de emisión de vibración y los valores de emisión de ruido indicados pueden ser utilizados para una evaluación provisional de la carga.



Indicaciones de seguridad

- **Indicaciones generales de seguridad para herramientas eléctricas**

¡ADVERTENCIA!

- ▶ **Lea todas las indicaciones de seguridad, instrucciones, ilustraciones y datos técnicos con los que cuenta esta herramienta eléctrica.** Las negligencias por la inobservancia de las siguientes instrucciones pueden provocar descarga eléctrica, incendio y/o lesiones graves.

Guarde todas las indicaciones de seguridad e instrucciones en un lugar seguro para futuras referencias.

La “herramienta eléctrica”, concepto empleado en las indicaciones de seguridad, hace referencia a herramientas eléctricas alimentadas por red (con cable de alimentación) o herramientas eléctricas que funcionan con batería (sin cable de alimentación).

Seguridad en el área de trabajo

- Mantenga el área de trabajo limpia y bien iluminada.** Las áreas de trabajo desordenadas o poco iluminadas pueden provocar accidentes.

- b) **No trabaje con la herramienta eléctrica en entornos potencialmente explosivos, en los que haya líquidos, gases o polvos inflamables.** Las herramientas eléctricas generan chispas, que pueden encender el polvo o los vapores.
- c) **Mantenga alejados a los niños y otras personas durante el uso de la herramienta eléctrica.** En caso de distracción puede perder el control de la herramienta eléctrica.

Seguridad eléctrica

- a) **El enchufe de conexión de la herramienta eléctrica debe encajar en la toma de corriente. No modificar el enchufe en modo alguno. No utilice ningún adaptador con herramientas eléctricas conectadas a tierra.** Los enchufes no modificados y las tomas de corriente que coinciden reducen el riesgo de una descarga eléctrica.
- b) **Evite el contacto corporal con superficies conectadas a tierra como tubos, calefacciones, cocinas y neveras.** Existe riesgo elevado por descarga eléctrica si su cuerpo está conectado a tierra.
- c) **Mantenga alejada la herramienta eléctrica de la lluvia o las humedades.** La penetración de agua en la herramienta eléctrica aumenta el riesgo de una descarga eléctrica.
- d) **No utilice el cable de conexión para otros fines como llevar y colgar la herramienta eléctrica o**

desconectar el enchufe de la toma de corriente tirando del cable. Mantenga alejado el cable de conexión del calor, aceite, cantos afilados o partes móviles. Los cables de conexión enredados o dañados aumentan el riesgo de una descarga eléctrica.

- e) **Si trabaja con la herramienta eléctrica al aire libre, utilice solo cables de extensión apropiados para el exterior.** El uso de un cable de extensión apropiado para el exterior reduce el riesgo de una descarga eléctrica.
- f) **Si no se puede evitar el uso de la herramienta eléctrica en un entorno húmedo, utilice un interruptor automático.** El uso de un interruptor automático reduce el riesgo de una descarga eléctrica.

Seguridad personal

- a) **Esté atento y preste atención a lo que hace y proceda con sensatez a la hora de trabajar con la herramienta eléctrica.** No utilice ninguna herramienta eléctrica si está cansado o bajo la influencia de drogas, alcohol o medicamentos. Un momento de desatención durante el uso de la herramienta eléctrica puede provocar lesiones de gravedad.
- b) **Use siempre gafas de protección y el equipo de protección individual.** El uso del equipo de protección individual como máscara antipolvo, calzado de seguridad antideslizante, casco de protección o

protección auditiva, según el tipo y aplicación de la herramienta eléctrica, reduce el riesgo de lesiones.

- c) **Evite un arranque involuntario. Cerciórese de que la herramienta eléctrica esté apagada antes de recogerla, transportarla o conectarla al suministro de corriente y/o la batería.** El transporte de la herramienta eléctrica con el dedo en el interruptor o conectar el dispositivo encendido al suministro de corriente puede provocar accidentes.
- d) **Elimine las piezas de ajuste o llaves ajustables antes de encender la herramienta eléctrica.** Una herramienta o llave, que se encuentre en una parte en movimiento de la herramienta eléctrica, puede provocar lesiones.
- e) **Evite una postura anómala. Procure una posición segura y mantenga en todo momento el equilibrio.** De este modo, puede controlar mejor la herramienta eléctrica en situaciones inesperadas.
- f) **Lleve ropa apropiada. No use ropa suelta o joyas. Mantenga alejado el pelo o la ropa de las partes móviles.** La ropa suelta, las joyas o el pelo largo pueden quedar enganchados en las partes móviles.
- g) **Si se pueden montar dispositivos de recogida y aspiración de polvo, estos deberán conectarse y utilizarse correctamente.** El uso de un dispositivo de aspiración de polvo puede reducir los peligros derivados del polvo.

- h) **No cree un falso sentido de la seguridad y no pase por alto las normas de seguridad para herramientas eléctricas, incluso si está familiarizado con el uso de la herramienta.** Un manejo descuidado puede provocar lesiones graves en fracciones de segundo.

Uso y cuidado de la herramienta eléctrica

- a) **No sobrecargue la herramienta eléctrica. Utilice para su trabajo la herramienta eléctrica designada a tal fin.** Trabaje mejor y de forma más segura en la gama de potencia indicada con la herramienta eléctrica adecuada.
- b) **No utilice ninguna herramienta eléctrica, cuyo interruptor esté defectuoso.** Una herramienta eléctrica que no se pueda encender o apagar resulta peligrosa y debe ser reparada.
- c) **Desconecte el enchufe de la toma de corriente y/o quite la batería extraíble antes de realizar los ajustes en el dispositivo, cambiar las partes de la herramienta de inserción o colocar aparte la herramienta eléctrica.** Estas medidas de precaución evitan un arranque inesperado de la herramienta eléctrica.
- d) **Mantenga las herramientas eléctricas que no utilice fuera del alcance de los niños. No deje que personas, que no estén familiarizadas con el uso de la herramienta o no hayan leído estas instrucciones, utilicen la herramienta eléctrica.** Las herramientas

eléctricas son peligrosas si las utilizan personas sin experiencia.

- e) **Trate con cuidado las herramientas eléctricas y las herramientas de inserción. Controle si las partes en movimiento funcionan correctamente y no se atascan, o si las partes que se encuentren rotas o dañadas afectan al funcionamiento de la herramienta eléctrica. Haga reparar las partes dañadas de la herramienta eléctrica antes de usarla.** Una gran cantidad de accidentes tienen su origen en un mantenimiento deficiente de las herramientas eléctricas.
- f) **Mantenga afiladas y limpias las herramientas de corte.** Las herramientas de corte que están bien cuidadas y con los cantos cortantes afilados se atascan menos y son más cómodas de usar.
- g) **Utilice las herramientas eléctricas, accesorios, herramientas de inserción etc. conforme a las instrucciones.** Tenga en cuenta las condiciones de trabajo y la tarea a realizar. El uso de herramientas eléctricas para aplicaciones distintas a las previstas puede provocar situaciones de peligro.
- h) **Mantenga los mangos y las superficies de agarre secos, limpios y libres de aceite y grasa.** Los mangos y las superficies de agarre resbaladizos no permiten un manejo y control seguro de la herramienta eléctrica en situaciones imprevistas.

Uso y cuidado de la herramienta con batería

- a) **Cargue las baterías solo con los cargadores recomendados por el fabricante.** Existe peligro de incendio si se utiliza un cargador, apropiado para un tipo determinado de baterías, con baterías distintas.
- b) **Por ello, utilice solo las baterías apropiadas en las herramientas eléctricas.** El uso de baterías distintas puede provocar lesiones y peligro de incendio.
- c) **Mantenga las baterías que no vaya a utilizar alejadas de grapas, monedas, llaves, clavos, tornillos u otros objetos metálicos, que pudieran provocar un puenteo de los contactos.** Un cortocircuito entre los contactos de la batería puede provocar quemaduras o fuego.
- d) **Un uso incorrecto puede provocar que se salga el líquido de la batería. Evite todo contacto con él. En caso de contacto accidental, enjuagarse con agua. Si el líquido entra en contacto con los ojos, busque asistencia médica suplementaria.** El líquido saliente de la batería puede causar irritaciones en la piel o quemaduras.
- e) **No utilice ninguna batería dañada o modificada.** Las baterías dañadas o modificadas pueden comportarse de manera imprevisible y provocar fuego, una explosión o peligros de lesión.
- f) **No exponga la batería al fuego o a temperaturas muy elevadas.** El fuego o temperaturas por encima de 130 °C pueden provocar una explosión.

- g) **Siga todas las instrucciones de carga y nunca cargue la batería o herramienta con batería fuera de los rangos de temperatura indicados en el manual de instrucciones.** Una carga incorrecta o fuera del rango de temperatura permitido puede dañar la batería y aumentar el peligro de incendio.



¡CUIDADO! ¡PELIGRO DE EXPLOSIÓN!
Nunca recargue baterías no recargables.



Proteja la batería del calor, p. ej., de la radiación solar permanente, fuego, agua y humedad.



Existe peligro de explosión.



Asistencia

- a) **Deje que un especialista cualificado repare su herramienta eléctrica y solo con piezas de recambio originales.** De este modo, permanece inalterada la seguridad de la herramienta eléctrica.
- b) **Nunca realice tareas de mantenimiento en baterías dañadas.** El mantenimiento completo de las baterías solo debe llevarlo a cabo el fabricante o representante autorizado.

● Indicaciones de seguridad del atornillador

- a) **Sujete la herramienta eléctrica de las superficies de agarre aislantes si realiza trabajos, en los que los tornillos puedan entrar en contacto con cable eléctricos ocultos.** El contacto del tornillo con un cable conductor de tensión puede poner en tensión partes metálicas del aparato y provocar una descarga eléctrica.
- b) **Asegure la pieza de trabajo.** Una pieza de trabajo sujeta con dispositivos de sujeción o torno de banco se sujeta de forma más segura que con la mano.
- c) **Sujete la herramienta eléctrica firmemente.** Al aflojar o soltar los tornillos pueden originarse reacciones fuertes momentáneas.
- d) **Apague de inmediato el producto si la herramienta se bloquea durante el uso.** Tenga en cuenta las reacciones fuertes, ya que pueden provocar un efecto rebote.

● Reducción de las vibraciones y los ruidos

Limite el tiempo de uso, utilice modos de baja vibración y bajo ruido, y use equipos de protección individual para reducir los efectos de las vibraciones y los ruidos.

Las medidas siguientes ayudan a reducir los riesgos derivados del ruido y de la vibración:

- Utilice el producto solo conforme a su uso previsto y como se describe en estas instrucciones.

- Asegúrese de que se realice un mantenimiento correcto en el producto.
- Utilice las herramientas de inserción adecuadas para este producto y asegúrese de que estén en perfectas condiciones.
- Sujete bien el producto de los mangos/superficies de agarre.
- Realice el mantenimiento en el producto conforme a las instrucciones y asegúrese de que esté lubricado lo suficiente (si procede).
- Planee su flujo de trabajo, de modo que el uso de productos con un valor de vibración elevado se distribuya a lo largo de un periodo más prolongado.

● **Comportamiento en caso de emergencia**

Familiarícese mediante este manual de instrucciones con el uso de este producto. Memorice las indicaciones de seguridad y sígalas al pie de la letra. Esto ayuda a reducir riesgos y peligros.

- Preste siempre atención a la hora de utilizar este producto para poder reconocer los peligros a tiempo y actuar en consecuencia. Actuar rápidamente puede evitar lesiones graves y daños materiales.
- En caso de fallo de funcionamiento, apague el producto de inmediato y desconéctelo de la red. Haga revisar el producto por un especialista cualificado y, si es necesario, repárelo antes de volver a ponerlo en funcionamiento.

● Indicaciones de seguridad del cargador

- Este dispositivo puede ser utilizado por niños a partir de los 8 años y personas con capacidades físicas, mentales o sensoriales reducidas, siempre y cuando haya una persona responsable de su seguridad que los supervise o se los haya instruido en el uso seguro del dispositivo y estos conozcan los posibles peligros. Los niños no deben jugar con el dispositivo.

Las tareas de limpieza y mantenimiento no deben ser llevadas a cabo por niños sin supervisión.

- No cargue baterías que no sean recargables.
El incumplimiento de esta indicación conlleva posibles riesgos.

- Proteja las partes eléctricas contra la humedad. Nunca lo sumerja en agua u otros líquidos para evitar una descarga eléctrica.

Nunca ponga el dispositivo debajo del agua corriente. Observe las instrucciones de limpieza, mantenimiento y reparación.

 Este dispositivo solo es apropiado para el uso en interiores.

● Riesgos residuales

NOTA

- ▶ ¡Este producto genera durante el funcionamiento un campo electromagnético! ¡En determinadas circunstancias, este campo puede afectar a implantes médicos activos o pasivos! ¡Para reducir el peligro de lesiones graves o mortales, recomendamos que la persona con implante médico consulte a su médico y al fabricante del implante médico antes de utilizar el producto!

Aunque utilice este producto de forma adecuada, existe un riesgo potencial por daños personales y materiales. Pueden

aparecer los siguientes peligros en relación con el diseño y modelo de este producto:

- Daños para la salud debido a emisiones de vibraciones, si no se utiliza el producto durante un largo periodo de tiempo, así como si no se maneja y mantiene debidamente.
- Los daños personales o materiales provocados por herramientas de corte defectuosas o impacto repentino de un objeto oculto durante el uso.
- Peligro de lesión y daños materiales provocados por objetos desprendidos.

● **Funcionamiento**

● **Información sobre la batería**

- La batería integrada está parcialmente cargada en la entrega. Las baterías de iones de litio pueden cargarse en cualquier momento sin que afecte a su vida útil. La interrupción del proceso de carga no daña la batería.
- Este producto tiene una batería integrada, que no puede ser reemplazada por el usuario. A fin de evitar riesgos, el desmontaje o sustitución de la batería solo debe realizarlo el fabricante, su representante de servicio al cliente o una persona con una cualificación similar. En la eliminación ha de tenerse en cuenta que este producto contiene una batería.

- El indicador de estado de carga/batería [10] muestra en función del estado de funcionamiento un estado distinto:
 - Mientras carga la batería, se muestra el estado de carga.
 - Mientras utiliza el producto, se muestra el estado de carga.

Los valores porcentuales se encuentran en las tablas en el apartado siguiente.

- Si el indicador de estado de carga/batería [10] se ilumina en rojo durante el uso, significa que el estado de la batería es inferior al 30 % de su capacidad. La batería debe cargarse.
- Nunca cargue el producto si la temperatura de entorno está por debajo de +4 °C o por encima de +40 °C. Las condiciones de carga deberían ser en un entorno fresco y seco, y la temperatura debería estar entre 0 °C y +50 °C.

Inicio del proceso de carga

(Fig. B)

NOTA

- ▶ La luz de trabajo LED [3] puede utilizarse durante el proceso de carga. Es normal que el mango [1] se caliente ligeramente durante el proceso de carga.

NOTA

- ▶ El indicador de estado de carga/batería [10] se ilumina después de pulsar el conmutador de sentido de giro [2].
- ▶ Estos son valores aproximados para el estado de carga y el estado de la batería.

1. Conecte el conector USB tipo A [8] a la conexión de carga USB tipo A [12] del cargador [11].
2. Conecte el conector USB tipo C [7] a la conexión de carga USB tipo C [9].
3. Conecte el cargador [11] a una toma de corriente.
4. El indicador de estado de carga/batería [10] muestra el estado de carga:

Color	Estado de carga
Rojo	0–50 %
Amarillo	51–99 %
Verde	100 %

- Durante el funcionamiento, el indicador de estado de carga/batería [10] muestra el estado de la batería:



Color	Estado de la batería
Verde	50–100 %
Amarillo	49–30 %
Rojo	< 30 %

Finalización del proceso de carga

1. Una vez que la batería esté completamente cargada, desconecte el conector USB tipo C **7** de la conexión de carga USB tipo C **9**.
2. Desconecte el cargador **11** de la toma de corriente.

● Cambiar el sentido de giro

- Presione el conmutador de sentido de giro **2** para ajustar el sentido de giro (fig. A):

Sentido de giro	Acción	Indicador de sentido
En sentido horario	Apretar tornillos	 2b
En sentido antihorario	Aflojar tornillos	 2a

● Luz de trabajo LED



- La luz de trabajo LED **3** se enciende durante aprox. 10 segundos después de soltar el conmutador de sentido de giro **2**.

● Funcionamiento manual





- El producto dispone de un bloqueo de husillo automático. Puede apretar o aflojar a mano sin pulsar el conmutador de sentido de giro **2**.

● Cambiar las puntas

NOTA

- ▶ Las puntas de atornillar aislantes  tienen una marca de tipo que corresponde a sus dimensiones y forma. Si no está seguro, seleccione la punta correspondiente para comprobar si asienta en la cabeza del tornillo sin que haya holgura.
- Extraiga la punta de atornillar aislante . Inserte otro tipo de punta de atornillar aislante en el portapuntas  (fig. A).

● Comprobar las puntas

- El juego de puntas de atornillar aislantes  incluido es apropiado para instalaciones eléctricas de hasta 1000 V.
- Los trabajos en componentes bajo tensión con este producto solo deben ser realizados por un electricista cualificado.
- Las puntas de atornillar aislantes  no deben utilizarse con otras piezas de accionamiento manual (p. ej., mangos, carraca, etc.).
- Antes de cada uso: Compruebe si la punta de atornillar aislante  presenta desgaste y daños, en especial el manguito aislante.
- Si tiene dudas sobre la seguridad de la punta de atornillar aislante , deséchela o hágala examinar por un experto o una persona cualificada.

- No trabaje nunca en componentes bajo tensión con puntas que no estén homologadas para ello. Esto supone los siguientes riesgos:
 - Riesgo de descarga eléctrica para el usuario;
 - La batería integrada está expuesta a tensiones ajenas que pueden provocar fuego y explosiones;
 - La toma de carga está expuesta a tensiones ajenas y a una posible transmisión de la tensión y, en su caso, a una posible transmisión a través del cable de carga USB conectado a otras fuentes.



● Encendido/apagado

Estado	Acción
Encendido	<ul style="list-style-type: none"> □ Mantenga pulsado el conmutador de sentido de giro 2. ■ La luz de trabajo LED 3 se enciende.
Apagado	<ul style="list-style-type: none"> □ Suelte el conmutador de sentido de giro 2. ■ La luz de trabajo LED 3 se apaga después de aprox. 10 segundos.

● Subsanación de fallos

¡ADVERTENCIA!

- ▶ El producto no puede volver a utilizarse si se ha caído al agua o ha estado expuesto a la lluvia. Introduzca el producto en una bolsa de plástico sellada y envíelo al centro de servicio para su reparación o eliminación.

Problema	Causa posible	Solución
El producto no carga.	La toma de corriente no tiene corriente.	Conecte el cargador  a una toma de corriente con suministro de corriente normal.
	El cargador  está defectuoso o dañado.	Cambie el cargador  .
	El cable USB está defectuoso o dañado.	Cambie el cable USB.
	El producto o la batería están dañados.	Lleve el producto a un centro de servicio para que lo reparen.
El producto no funciona.	El producto se sobrecalienta.	Deje enfriar el producto durante aprox. 10 minutos.
	La batería está descargada.	Cargue la batería.
	El producto está dañado.	Lleve el producto a un centro de servicio para que lo reparen.
Sale líquido del producto.	La batería está dañada.	Lleve el producto a un centro de servicio para que lo reparen.

● Limpieza y mantenimiento

NOTA

- ▶ No utilice ningún producto de limpieza o desinfectante químico, alcalino, abrasivo o agresivo para limpiar el producto, ya que las superficies podrían resultar dañadas.

- Los orificios de ventilación deben estar siempre libres.
- No deje que el agua u otros líquidos penetren en el interior del producto.
- Mantenga el producto siempre limpio, seco y libre de aceite o lubricantes.
Después de cada uso y antes de guardarlo: Elimine el polvo del producto.
- Una limpieza periódica y correcta ayuda a garantizar un uso seguro y alarga la vida útil del producto.
- Antes de la limpieza y de realizar las tareas de mantenimiento:
 - Quite el cable USB.
 - Quite la punta de atornillar aislante **6**.
 - Desconecte el cargador **11** de la toma de corriente.
- Limpie el producto con un paño seco. Utilice un cepillo suave para los lugares de difícil acceso.
- Después de cada uso: Limpie los orificios de ventilación con un paño y un cepillo blando.

● **Mantenimiento**

- El producto no requiere ningún tipo de mantenimiento.
- Antes o después de cada uso: Compruebe el producto y las puntas de atornillar aislantes **[6]** para detectar signos de desgaste o daños.
- Haga inspeccionar el producto anualmente por una persona cualificada para determinar si las puntas de atornillar aislantes **[6]** son adecuadas para seguir utilizándolas.

● **Almacenamiento**

- No exponga el producto a la radiación solar durante el almacenamiento.
- La temperatura de almacenamiento ideal para la batería está entre 0 °C y +50 °C.
- Guarde el producto en el maletín de transporte **[5]** fuera del alcance de los niños.
- Guarde el producto y sus accesorios en un lugar seco y libre de polvo.
- Guarde el juego de puntas de atornillar aislantes **[6]** por separado para evitar daños mecánicos o confusión con otras herramientas. Proteja el juego de puntas de atornillar aislantes contra el calor excesivo (p. ej., cerca de tubos de calefacción o vapor) y la radiación UV.
- Compruebe el estado de la batería aprox. cada 3 meses en caso de almacenamiento prolongado. Si fuera necesario, vuelva a cargar la batería.

● Transporte

NOTA

- ▶ La batería de iones de litio integrada solo debe ser extraída por personal cualificado y formado.
Para extraer la batería de la carcasa, la batería debe estar descargada y los tornillos de la carcasa deben aflojarse. Las conexiones de la batería deben desconectarse y aislarse individualmente.
- ▶ Este producto contiene una batería recargable de iones de litio y, por lo tanto, está sujeto a las normas legales sobre sustancias peligrosas. El producto con batería integrada puede ser transportado por tierra y mar sin ningún requisito específico.
- ▶ El embalaje y marcado está sujeto en el transporte por parte de terceros (p. ej. línea aérea, servicio de mensajería, transportista) a requisitos específicos. En el transporte por parte de terceros debe consultarse a un experto sobre mercancías peligrosas.

● Eliminación

El embalaje está compuesto por materiales no contaminantes que pueden ser desechados en el centro de reciclaje local.



Tenga en cuenta el distintivo del embalaje para la separación de residuos. Está compuesto por abreviaturas (a) y números (b) que significan lo

siguiente: 1–7: plásticos/20–22: papel y cartón/
80–98: materiales compuestos.

Producto:



Points de collecte sur www.quefairedeমেদেচets.fr
Privilégiez la réparation ou le don de votre appareil !



El producto, incluidos los accesorios, y el material de embalaje son reciclables y están sujetos a la responsabilidad extendida del fabricante.

Deséchelos por separado siguiendo la información ilustrada de recogida selectiva para un mejor tratamiento de los residuos.

El logotipo Triman se aplica solo para Francia.



Para obtener información sobre las posibilidades de desecho del producto al final de su vida útil, acuda a la administración de su comunidad o ciudad.



Para proteger el medio ambiente no tire el producto junto con la basura doméstica cuando ya no le sea útil. Deséchelo en un contenedor de reciclaje. Diríjase a la administración competente para obtener información sobre los puntos de recogida de residuos y sus horarios.

Las pilas/baterías defectuosas o usadas deben ser recicladas. Recicle las pilas/baterías y/o el producto en los puntos de recogida adecuados.



¡Daños en el medio ambiente por un reciclaje indebido de las pilas/baterías!

Retire las baterías/paquete de pilas del producto antes de desecharlo.

Las pilas/baterías no deben eliminarse junto con los residuos domésticos. Estas pueden contener metales pesados tóxicos que deben tratarse conforme a la normativa aplicable a los residuos especiales. Los símbolos químicos de los metales pesados son: Cd = cadmio, Hg = mercurio, Pb = plomo. Las pilas/baterías deben reciclarse en un punto de recolección específico para ello.

● Garantía

El producto ha sido fabricado según normas de calidad exigentes y ha sido probado minuciosamente antes de la entrega. En caso de fallos de material o de fabricación, dispone de derechos legales frente al vendedor del producto. Nuestra garantía mencionada a continuación no restringe sus derechos legales de ningún modo.

La garantía para este producto es de 3 años a partir de la fecha de compra. La garantía empieza el día de la fecha de compra. Conserve el justificante de compra original en

un lugar seguro, ya que este documento es necesario para demostrar la compra.

Todos los daños o defectos ya presente en el momento de la compra deben informarse inmediatamente tras desembalar el producto.

Si el producto presenta defectos de material o fabricación en los 3 años a partir de la fecha de compra, lo repararemos o sustituiremos, según nuestra elección, gratuitamente para usted. El período de garantía no se extiende por una reclamación de garantía aprobada. Esto también es aplicable a las piezas sustituidas y reparadas.

La garantía pierde su validez si el producto se daña o se utiliza o mantiene de forma inadecuada.

La garantía cubre defectos de material y fabricación. Esta garantía no cubre las piezas del producto sujetas a un uso y desgaste normal y, por lo tanto, consideradas piezas de desgaste (por ej. pilas, mangueras, cartuchos de tinta) ni los daños a las piezas frágiles, por ej. interruptores o piezas de cristal.

● Tramitación de la garantía

Para garantizar un procesamiento rápido de su consulta, por favor, siga las indicaciones siguientes:

Para cualquier consulta, tenga a mano el recibo y el número de artículo (IAN 496236_2504) como justificante de compra.

Encontrará el número de artículo en la placa de características del producto, un gravado en el producto, la portada de las instrucciones (abajo a la izquierda) o el adhesivo en la parte posterior o inferior del producto.

Si se producen fallos de funcionamiento o cualquier otro defecto, contacte primero por teléfono o correo electrónico con el departamento de servicio mencionado a continuación.

Entonces podrá enviar gratuitamente para usted un producto registrado como defectuoso a la dirección de servicio que se le proporcione adjuntando la factura de compra (recibo) e indicando cuál es el defecto y cuándo tuvo lugar.

En parksidediy.com puede visualizar y descargar este y muchos otros manuales. Con este código QR accede directamente a parksidediy.com. Seleccione su país y busque los manuales de instrucciones a través de la máscara de búsqueda. Introduciendo el número de artículo (IAN) 496236_2504 accede al manual de instrucciones de su artículo.



● Asistencia

ES **Asistencia en España**

Tel.: 900994940

Formulario de contacto en *parkside-diy.com*

IAN 496236_2504

● Declaración UE de conformidad

DECLARACIÓN UE DE CONFORMIDAD (n° 496236_2504)

IAN: 496236_2504
Identificación del producto: "PARKSIDE" Atornilladora recargable
Número de modelo: HG12446

El objeto de la declaración descrita anteriormente es conforme con la legislación de armonización pertinente de la Unión:

Directiva 2006/42/CE
Directiva 2014/30/EU
Directiva 2011/65/UE con todas las modificaciones relacionadas

Referencias a las normas armonizadas o referencias a las otras especificaciones técnicas respecto a las cuales se declara la conformidad:

N° / Partes
Directiva 2006/42/CE
EN 62841-1-2:2015/A11:2022
EN 62841-2-2:2014
Directiva 2014/30/EU
EN 55014-1:2021
EN 55014-2:2021
EN IEC 61000-3-2:2019/A1:2021
EN 61000-3-3:2013/A2:2021

El objeto de la declaración descrita anteriormente se ajusta a la Directiva 2011/65/UE del Parlamento Europeo y del Consejo, de 8 de junio de 2011, sobre restricciones a la utilización de determinadas sustancias peligrosas en aparatos eléctricos y electrónicos:

N° / Partes
EN IEC 63000-2018

Información adicional:

N° / Partes
PPP 58097C:2020

Responsable de la documentación técnica: OWIM GmbH & Co.KG

Firmado en nombre de:

OWIM GmbH & Co. KG, Stiftsbergstraße 1, 74167 Neckarsulm, Alemania

Esta declaración de conformidad se emite bajo la responsabilidad exclusiva del fabricante.

Traducción de la declaración de conformidad original

Neckarsulm	01.07.2025		
Lugar	Fecha	ppa. J. Buchheim Procurador	ppa. Dr. Thorsten Maier Procurador

ES



Anvendte advarselssætninger og symboler	Side 319
Indledning	Side 322
Forskriftsmæssig anvendelse	Side 322
Leveringsomfang	Side 323
Beskrivelse af delene	Side 323
Tekniske data	Side 324
Sikkerhedsanvisninger	Side 328
Generelle sikkerhedsanvisninger for elektroværktøjer	Side 328
Sikkerhedsanvisninger for skruetrækker	Side 335
Vibrations- og støjreduktion	Side 336
Procedurer i nødstilfælde	Side 336
Sikkerhedsanvisninger for opladere	Side 337
Restrisici	Side 338
På niveau	Side 339
Informationer om batterier	Side 339
Ændring af drejeretning	Side 341
LED-arbejdslys	Side 342
Manuel drift	Side 342
Udskiftning af bits	Side 342
Kontrol af bits	Side 342
Til-/frakobling	Side 343

Fejlafhjælpning	Side 344
Rengøring og vedligeholdelse	Side 345
Vedligeholdelse.	Side 346
Opbevaring	Side 346
Transport	Side 347
Bortskaffelse	Side 347
Garanti	Side 349
Afvikling af garantisager	Side 350
Service	Side 351
EU-Overensstemmelseserklæring	Side 352

Anvendte advarselssætninger og symboler

I denne betjeningsvejledning og på emballagen anvendes følgende advarselssymboler:



FARE! Dette symbol, sammen med signalordet "Fare", betegner en faresituation med høj risikofaktor, som, hvis den ikke afværges, kan medføre alvorlige kvæstelser eller dødsfald.



ADVARSEL! Dette symbol, sammen med signalordet "Advarsel", betegner en faresituation med mellemstor risikofaktor, som, hvis den ikke afværges, kan medføre alvorlige kvæstelser eller dødsfald.



FORSIGTIG! Dette symbol, sammen med signalordet "Forsigtig", betegner en faresituation med lav risikofaktor, som, hvis den ikke afværges, kan medføre mindre eller moderate kvæstelser.



OBS! Dette symbol, sammen med signalordet "Obs", betyder fare for tingskader.



BEMÆRK: Dette symbol, sammen med signalordet ”Bemærk”, angiver flere nyttige informationer.



Fare – risiko for elektrisk stød!



Vekselstrøm/-spænding



Jævnstrøm/-spænding



Symbol for et produkt i beskyttelsesklasse II



Anvend kun produktet indendørs i tørre lokaler.







Dette symbol betyder, at betjeningsvejledningen skal følges ved anvendelse af produktet.



Li-Ion

Lithium-ion-batteri

n₀	Tomgangsomdrejningstal
	Beskyt batteriet mod varme og direkte sol.
	Beskyt batteriet mod ild.
	Beskyt batteriet mod vand og fugt.
min⁻¹	Omdrejninger pr. minut
CE	CE-mærket bekræfter overensstemmelse med de for produktet gældende EU-direktiver.
	Specifikation af indskrænkningen for elektrisk arbejde i henhold til normen IEC60900
	Sikkerhedsanvisninger Handlingsanvisninger

4 V BATTERIDREVEN SKRUETRÆKKER

● **Indledning**

Hjerteligt tillykke med købet af deres nye produkt. Du har besluttet dig for et produkt af høj kvalitet. Brugervejledningen er en del af dette produkt. Den indeholder vigtige informationer om sikkerhed, brug og bortskaffelse. Gør dig inden ibrugtagning af produktet fortrolig med alle betjenings- og sikkerhedsanvisninger. Benyt kun produktet som beskrevet og til de oplyste formål. Videregiv alle papirer, hvis du giver produktet videre til tredjemand.

● **Forskriftsmæssig anvendelse**

- Dette produkt er beregnet til at spænde og løsne skuer i elektriske installationer i private husholdninger.
- Anvend kun produktet med de medfølgende isolerede skruebits. De isolerede skruebits egner sig til elektriske installationer op til 1000 V.
- Arbejde udført på elektriske anlæg samt installationsarbejde må kun foretages af kvalificerede personer i henhold til de lokale myndigheders sikkerhedsforskrifter.
- Produktets LED-arbejdslys **3** er beregnet til belysning af arbejdsområdet.
- Andre anvendelser eller ændringer af produktet anses for at være ikke-forskriftsmæssig og kan medføre risici i form af livsfare, livstruende kvæstelser

eller beskadigelser. For skader, som er opstået på grund af anvendelse mod bestemmelserne, giver producenten ingen garanti. Produktet er ikke beregnet til erhvervsmæssig brug eller lignende anvendelse.

● Leveringsomfang

⚠ ADVARSEL!

- ▶ Produktet og emballagen er ikke legetøj for børn! Børn må ikke lege med plastposer, folier og smådele! Der er fare for slugning og kvælning!

- | | | | |
|---|----------------------------|---|----------------------|
| 1 | Batteridreven skruetrækker | 1 | USB-opladningskabel |
| | | 1 | Transportkuffert |
| 6 | Isolerede skruebits | 1 | Betjeningsvejledning |

● Beskrivelse af delene

Inden læsning foldes siden med tegningerne ud. Gør dig fortrolig med alle produktets funktioner.

(Fig. A)

- | | | | |
|----|--------------------------|---|-----------------------------|
| 1 | Håndtag | 6 | Sæt med isolerede skruebits |
| 2 | Drejeregningsomskifteren | | |
| 2a | Drejning mod uret | | 1× SL (0,6 mm × 3,5 mm) |
| 2b | Drejning med uret | | 1× SL (0,8 mm × 4,0 mm) |
| 3 | LED-arbejdslys | | 1× PH1, 1× PH2 |
| 4 | Bitholder | | 1× PZ1, 1× PZ2 |
| 5 | Transportkuffert | | |

7 USB-C-stik

8 USB-A-stik

9 USB-C-

opladningstilslutning

10 Opladnings-/batteristatusindikator

(Fig. B)

11 Oplader *

12 USB-A-opladningstilslutning

● Tekniske data

Batteridreven skruetrækker	
Model:	HG12446
Nominel spænding:	4 V $\overline{\text{---}}$ (jævnstrøm)
Batteri (integreret):	Li-ion
Antal celler:	1
Kapacitet:	1,5 Ah
Tomgangsomedrejningstal:	$n_0 = 215 \text{ min}^{-1}$
Drejningsmoment:	maks. 0,4 N m (ved motordrift) maks. 8 N m (ved manuel anvendelse)
Bitholder:	8 mm (stjerneformet)

* En oplader er ikke en del af leveringsomfanget. Egnede oplader: se "Tekniske data"

Anvend kun denne oplader til at oplade det kabelløse værktøj*:

Information	Værdi
Producentens navn eller varemærke, handelsregisternummer og adresse:	OWIM GmbH & Co. KG HRA 721742 Stiftsbergstraße 1, 74167 Neckarsulm, TYSKLAND
Modellens identifikationskode:	HG06825 (VDE-netstik) HG06825-BS (BS-netstik)

Information	Værdi	Enhed
Indgangsspænding:	100–240	V~
Inputvekselstrømsfrekvens:	50/60	Hz
Udgangsspænding:	5,0	V ===
Udgangsstrømstyrke:	1,7	A
Udgangseffekt:	8,5	W
Gennemsnitlig effektivitet i aktiv tilstand:	78,2	%
Effektforbrug i nullast-tilstand:	< 0,1	W
Indgangsstrøm:	0,3	A
Beskyttelsesklasse:	II/□ (dobbeltisoleret)	
Tilslutningstype:	USB-A	
Opladningstid:	ca. 60	min

* En oplader er ikke en del af leveringsomfanget. Denne oplader kan erhverves på www.optimex-shop.com.

Anbefalet omgivelsestemperatur	
Under opladning:	+4 °C til +40 °C
Under brug:	0 °C til +40 °C
Under opbevaring:	0 °C til +50 °C

Støjemission	
De målte værdier er fastlagt i overensstemmelse med EN 62841. Det A-vægtede støjniveau for elektroværktøjet udgør typisk:	
Lydtryksniveau:	$L_{pA} = 58,5 \text{ dB}$
Lydeffektniveau:	$L_{WA} = 66,5 \text{ dB}$
Usikkerhed:	$K_{pA/WA} = 3 \text{ dB}$

Vibrationsemissionsværdier	
Totale vibrationsværdier (vektorsum i tre retninger), fastlagt i henhold til EN 62841:	
Skruning	
Vibrationsemissionsværdi:	$a_h = 0,26 \text{ m/s}^2$
Usikkerhed:	$K = 1,5 \text{ m/s}^2$

ADVARSEL!

- ▶ Vibrations- og støjemissionsværdier kan afvige fra de angivne værdier i forhold til den faktiske anvendelse af elektroværktøjet og afhængigt af den måde elektroværktøjet anvendes på og til, især i forhold til hvilken materialetype, der bearbejdes. Sørg for, at belastningen fra vibrationer og støj bliver så lille som muligt. Til reduktion af vibrationsbelastningen kan anvendes handsker ved brug af værktøjet og begrænset arbejdstid med værktøjet. Dertil skal alle dele af driftscyklussen tages med i betragtning (fx de tidsrum, hvor elektroværktøjet er slukket og de tidsrum, hvor det er tændt, men kører uden belastning).

BEMÆRK

- ▶ De anførte totale vibrationsværdier og de anførte støjemissionsværdier er målt i henhold til normerede testmetoder og kan derfor anvendes til sammenligning med et andet elektroværktøj.
- ▶ De anførte totale vibrationsværdier og de anførte støjemissionsværdier kan også anvendes til en foreløbig vurdering af belastningen.



Sikkerhedsanvisninger

- **Generelle sikkerhedsanvisninger for elektroværktøjer**

ADVARSEL!

- ▶ **Læs alle sikkerhedsanvisninger, vejledninger, illustrationer og tekniske data, der medfølger til dette elektroværktøj.** Hvis nedenstående sikkerhedsanvisninger og vejledninger ikke overholdes, er der fare for elektriske stød, brand og/eller alvorlige kvæstelser.

Gem alle sikkerhedsanvisninger og vejledninger til senere anvendelse.

Begrebet ”elektroværktøj”, der anvendes i sikkerhedsanvisningen refererer til netdrevne elektroværktøjer (med netledning) eller til batteridrevne elektroværktøjer (uden netledning).

Sikkerhed på arbejdspladsen

- Sørg for at arbejdsområdet er rent og godt belyst.**
Uorden og et dårligt belyst arbejdsområde kan medføre uheld.
- Elektroværktøjerne må ikke anvendes i eksplosionsfarlige miljøer, hvor der befinder**

sig brændbare væsker, gasser eller støv.

Elektroværktøjer udsender gnister, der kan antænde støv eller dampe.

- c) **Hold børn og andre personer på afstand ved brug af elektroværktøjet.** Ved forstyrrelser kan kontrollen over elektroværktøjet gå tabt.

Elektrisk sikkerhed

- a) **Elektroværktøjets tilslutningsstik skal passe til stikkontakten. Stikket må under ingen omstændigheder modificeres. Anvend aldrig et adapterstik sammen med elektroværktøjer med jordforbindelse.** Originale stik og passende stikkontakter mindsker risikoen for elektriske stød.
- b) **Undgå, at kroppen får kontakt med jordforbundne genstande, som rør, radiatorer, komfurer og køleskabe.** Der er øget risiko for elektriske stød hvis kroppen er jordforbundet.
- c) **Elektroværktøjer må ikke udsættes for regn og fugt.** Risikoen for et elektrisk stød øges, hvis der trænger vand ind i elektroværktøjet.
- d) **Netledningen må ikke bruges til at bære elektroværktøjet, hænge det op eller til at trække stikket ud af stikkontakten. Hold netledningen væk fra varme, olie, skarpe kanter eller bevægelige dele.** Beskadigede eller snoede netledninger øger risikoen for et elektrisk stød.

- e) **Hvis elektroværktøjet anvendes udendørs, må der kun bruges forlængerledninger, der er beregnet til udendørs brug.** Anvendelse af en forlængerledning, der er beregnet til udendørs brug mindsker risikoen for et elektrisk stød.
- f) **Hvis det ikke er muligt at undgå at bruge elektroværktøjet i fugtige miljøer, skal der anvendes et fejlstrømsrelæ.** Anvendelse af et fejlstrømsrelæ mindsker risikoen for et elektrisk stød.

Sikkerhed for personer

- a) **Vær opmærksom på, hvad og hvordan du gør, og brug den sunde fornuft ved arbejde med et elektroværktøj.** Brug ikke et elektroværktøj, hvis du er ukoncentreret eller træt, påvirket af stoffer, alkohol eller medicin. Bare et øjeblik uopmærksomhed ved brugen af elektroværktøjet kan føre til alvorlige kvæstelser.
- b) **Benyt personlige værnemidler og altid sikkerhedsbriller.** Ved at bære personlige værnemidler, som støvmaske, skridsikre sikkerhedssko, beskyttelseshjelm eller høreværn, der passer til den konkrete anvendelse af elektroværktøjet, mindskes risikoen for kvæstelser.
- c) **Undgå utilsigtet idriftsættelse. Kontrollér, at elektroværktøjet er slukket, før det tilsluttes strømforsyningen, og/eller batteriet, frakobles eller bæres.** Hvis elektroværktøjet bæres med fingeren på

afbryderen, eller apparatet er tændt, når det tilsluttes strømforsyningen, er der risiko for ulykker.

- d) **Fjern indstillingsværktøjer eller skruenøgler, før elektroværktøjet tændes.** Et værktøj eller en nøgle, der er i kontakt med en roterende del af elektroværktøjet, kan forårsage kvæstelser.
- e) **Undgå unormale kropsholdninger. Sørg for at stå sikkert, og hold altid balancen.** Sådan kan elektroværktøjet nemmere kontrolleres i uventede situationer.
- f) **Anvend egnet beklædning. Undgå at anvende tøj med vidde og smykker. Hår og tøj skal holdes væk fra bevægelige dele.** Løst tøj, smykker eller langt hår kan gribes af bevægelige dele.
- g) **Hvis der kan monteres støvudsugnings- og opsamlingsindretninger skal de tilsluttes og anvendes korrekt.** Anvendelse af støvudsugning kan forebygge farlige situationer med støv.
- h) **Pas på falsk sikkerhed, og gå ikke på kompromis med sikkerhedsreglerne for elektroværktøjer, også selvom du er fortrolig med elektroværktøjet efter lang tids anvendelse.** Uopmærksomhed kan inden for brøkdelen af et sekund medføre alvorlige kvæstelser.

Anvendelse og håndtering af elektroværktøjer

- a) **Elektroværktøjet må ikke overbelastes. Anvend det korrekte elektroværktøj til arbejdsopgaven.** Med

det korrekte elektroværktøj arbejder du bedre og mere sikkert i det anførte effektområde.

- b) **Anvend ikke et elektroværktøj med en defekt afbryder.** Et elektroværktøj, der ikke længere kan tændes og slukkes, er farligt og skal repareres.
- c) **Træk stikket ud af stikkontakten, og/eller fjern et udtagelig genopladeligt batteri, før der foretages indstillinger på apparater, skiftes indsatsværktøj, eller når elektroværktøjet lægges væk.** Disse forholdsregler forhindrer utilsigtet start af elektroværktøjet.
- d) **Opbevar elektroværktøjer, der ikke benyttes, uden for børns rækkevidde. Personer, der ikke er fortrolige med elektroværktøjet eller ikke har læst disse anvisninger, må ikke anvende værktøjet.** Elektroværktøjer, der anvendes af uerfarne personer, er farlige.
- e) **Vedligehold elektroværktøjer og indsatsværktøjer omhyggeligt. Kontrollér, om bevægelige dele fungerer korrekt og ikke klemmer, om dele er ødelagt og har taget skade i en sådan grad at elektroværktøjets funktion påvirkes. Beskadigede dele skal repareres før de anvendes med elektroværktøjet.** Mange ulykker skyldes dårligt vedligeholdte elektroværktøjer.
- f) **Skæreværktøjer skal være skarpe og rene.** Skæreværktøjer, der er plejet korrekt, har skarpe skærekanter og sætter sig ikke fast og er nemmere at styre.

- g) **Anvend elektroværktøj, indsatsværktøj, indsatsværktøjer mv. i henhold til disse anvisninger.** Vær opmærksom på arbejdsforholdene og den opgave, der skal udføres. Brug af elektroværktøjer til andre opgaver, end de er beregnet til, kan medføre farlige situationer.
- h) **Hold håndtag og gribeflader tørre, rene og fri for olie og fedt.** Glatte håndtag og gribeflader forhindrer sikker betjening og kontrol over elektroværktøjet under uforudsete situationer.

Anvendelse og håndtering af batteridrevne værktøjer

- a) **Oplad kun batterier med opladere, der anbefales af fabrikanten.** Hvis en oplader, der er beregnet til en bestemt type batteri, anvendes med et andet batteri, er der fare for brand.
- b) **Anvend kun det dertil beregnede batteri i elektroværktøjet.** Anvendelse af andre batterier kan medføre brandfare og kvæstelser.
- c) **Hold ubrugte batterier væk fra papirklips, mønter, nøgler, søm, skruer eller andre mindre metalgenstande, som kan forårsage en kortslutning af kontakterne.** Kortslutning mellem batteriets kontakter kan medføre forbrændinger eller brand.
- d) **Ved forkert anvendelse kan der trænge væsker ud af batteriet. Undgå kontakt med disse væsker. Ved tilfældig kontakt skylles der med vand. Hvis væskerne kommer i øjnene skal der desuden tages**

kontakt med en læge. Udsivende batterivæske kan medføre hudirritationer eller forbrændinger.

- e) **Anvend ikke beskadigede eller modificerede batterier.** Beskadigede eller modificerede batterier kan medføre uforudsigelige hændelser, brand, eksplosion eller fare for kvæstelser.
- f) **Udsæt aldrig et batteri for ild eller for høje temperaturer.** Ild eller temperaturer over 130 °C kan fremkalde en eksplosion.
- g) **Følg alle anvisninger for opladning, og oplad aldrig batteriet eller det batteridrevne værktøj uden for det i brugsvejledningen anførte temperaturområde.** Forkert opladning eller opladning uden for det tilladte temperaturområde kan ødelægge batteriet og øge risikoen for brand.



FORSIGTIG! EKSPLOSIONSFARE!

Ikke-genopladelige batterier må aldrig oplades.



Beskyt batteriet mod varme, fx også mod vedvarende solpåvirkning, ild, vand og fugt.



Der er eksplosionsfare.



Service

- a) **Elektroværktøjet må kun repareres af fagfolk og kun ved anvendelse af originale reservedele.** Herved sikres at elektroværktøjets sikkerhedsstandard bibeholdes.
- b) **Reparér aldrig beskadigede batterier.** Al vedligeholdelse af batterier må kun udføres af fabrikanten eller autoriseret kundeservice.

● Sikkerhedsanvisninger for skruetrækker

- a) **Hold elektroværktøjet i de isolerede gribeblader, når arbejdet udføres, fordi skruerne kan gennembore spændingsførende ledninger.** Hvis en skrue får kontakt med en spændingsførende ledning kan det sætte andre metaldele under spænding og give elektrisk stød.
- b) **Arbejdsemnet skal sikres.** Et værktøj der holdes fast med en spændeandordning eller en skruestik er sikrere fastholdt end i hånden.
- c) **Hold godt fast i elektroværktøjet.** Ved fastspænding eller løsning af skruer kan der kortvarigt opstå kraftige modvirkninger.
- d) **Sluk straks for produktet, hvis værktøjet blokeres under anvendelse.** Vær forberedt på stærke modvirkende kræfter, da de kan medføre et tilbageslag.

● Vibrations- og støjreduktion

Begræns anvendelsestiden, anvend driftsformer med lave vibrationer og støj og bær desuden personlige værnemidler for at reducere vibrations- og støjpåvirkninger.

Følgende foranstaltninger bidrager til reduktion af støj- og vibrationsbestemte risici:

- Anvend kun produktet i henhold til den forskriftsmæssige anvendelse og som beskrevet i denne vejledning.
- Kontrollér at produktet er fejlfrit og godt vedligeholdt.
- Anvend de rigtige indsatsværktøjer til dette produkt og kontrollér, at de er fejlfri.
- Hold produktet sikkert fast i håndtag/gribeflader.
- Vedligehold produktet i henhold til anvisningerne og sørg for korrekt smøring (hvis det forekommer).
- Planlæg arbejdsforløbet således, at langvarig anvendelse af produkter med høje vibrationstal fordeles over et længere tidsrum.

● Procedurer i nødstilfælde

Bliv først fortrolig med anvendelse af dette produkt i henhold til betjeningsvejledningen. Husk sikkerhedsanvisningerne, og sørg for at overholde dem. Dette hjælper med at reducere risici og farer.

- Ved anvendelse af dette produkt skal du altid være opmærksom på hurtig registrering og afhjælpning af farer. Hurtig reaktion kan forhindre alvorlige kvæstelser og materielle skader.

- Sluk omgående for produktet ved fejlfunktion og afbryd spændingsforsyningen. Lad produktet kontrollere og eventuelt reparere af kvalificerede fagfolk, før det tages i brug igen.

● Sikkerhedsanvisninger for opladere

- Dette apparat kan bruges af børn fra 8 år og opefter, samt af personer med begrænsede fysiske, følelsesmæssige eller mentale evner eller med mangel på erfaring og viden, når de er under opsyn eller blevet vejledt i sikker brug af apparatet og har forståelse for de derudaf resulterende farer.

Børn må ikke lege med apparatet.

Rengøring og brugervedligeholdelse må kun udføres af børn, hvis de er under opsyn.

- Oplad aldrig ikke-genopladelige batterier.

Hvis denne anvisning ikke overholdes er der fare.

- Beskyt elektriske dele mod fugt. For at undgå elektriske stød, må de aldrig nedsænkes i vand eller andre væsker. Apparatet må aldrig holdes under rindende vand. Følg henvisningerne om rengøring, vedligeholdelse og reparation.

 Apparatet er kun beregnet til indendørs brug.

● Restrisici

BEMÆRK

- ▶ Dette produkt udsender et elektrisk felt under brug! Under bestemte forhold kan dette felt påvirke aktive eller passive medicinske implantater! For at reducere risikoen for alvorlige eller dødelige kvæstelser, anbefales det, at personer med medicinske implantater konsulterer egen læge eller implantatets fabrikant før produktet anvendes!

Selv om dette produkt anvendes forskriftsmæssigt, vil der altid være en potentiel risiko for person- og tingskader.

Følgende faresituationer kan fx forekomme i sammenhæng med konstruktionen og opbygningen af dette produkt:

- Sundhedsskader som følge af vibrationer, hvis produktet anvendes over et længere tidsrum, ikke er korrekt håndteret og vedligeholdt.
- Person- og tingskader som kan henføres til defekte skæreværktøjer eller pludselige påvirkninger fra et skjult emne under brugen.
- Fare for kvæstelser og materielle skader fra flyvende objekter.

● På niveau

● Informationer om batterier

- Det indbyggede batteri er delvis opladet ved levering. Li-ion-batterier kan altid oplades, uden at det går ud over levetiden. Batteriet tager ikke skade, hvis opladningen afbrydes.
- Dette produkt har et indbygget genopladeligt batteri, som ikke kan udskiftes af brugeren. Udtagning eller udskiftning af det genopladelige batteri må kun udføres af producenten eller dennes kundeservice eller en tilsvarende kvalificeret person for at udelukke farlige situationer. Ved bortskaffelse skal det bemærkes, at produktet indeholder et genopladeligt batteri.
- Opladnings-/batteristatusindikatoren 10 viser en anden status alt efter driftstilstand:
 - Mens batteriet oplades, vil opladningsstatusen blive vist.

- Mens produktet anvendes, vil batteristatusen blive vist.

Procentværdierne er angivet i tabellerne i det følgende afsnit.

- Når opladnings-/batteristatusindikatoren **10** lyser rødt under drift, er batteristatus på under 30 % af kapaciteten. Batteriet skal oplades.
- Produktet må aldrig oplades ved temperaturer under +4 °C eller over +40 °C. Lagerforholdene skal være køligt og tørt og omgivelsestemperaturen skal være mellem 0 °C og +50 °C.

Start opladning

(Fig. B)

BEMÆRK

- ▶ LED-arbejdslyset **3** kan anvendes under opladningen. Det er normalt at håndtaget **1** bliver varmt under opladningen.
- ▶ Opladnings-/batteristatusindikatoren **10** lyser ved tryk på drejerekningsomskifteren **2**.
- ▶ Dette er omtrentlige værdier for opladningsstatus og batteriniveau.

1. Tilslut USB-A-stikket **8** til USB-A-opladningstilslutningen **12** på opladeren **11**.
2. Sæt USB-C-stikket **7** i USB-C-opladningstilslutningen **9**.

- Tilslut opladeren **11** til en stikkontakt.
- Opladnings-/batteristatusindikatoren **10** viser opladningsstatus:

Farve	Opladningsstatus
Rød	0–50 %
Gul	51–99 %
Grøn	100 %

- Under driften viser opladnings-/batteristatusindikatoren **10** batteristatusen:

Farve	Batteriniveau
Grøn	50–100 %
Gul	49–30 %
Rød	< 30 %

Afslut opladning

- Så snart batteriet er helt opladet, skal USB-C-stikket **7** tages ud af USB-C-opladningstilslutningen **9**.
- Træk opladeren **11** ud af stikkontakten.

● Ændring af drejeretning

- Tryk på drejeretningsomskifteren **2** for at indstille drejeretningen (fig. A):

Drejeretning	Handling	Retningsviser
Med uret	Skruer spændes	▲ 2b
Mod uret	Skruer løsnes	▼ 2a

● LED-arbejdslys

- LED-arbejdslyset **3** lyser i ca. 10 sekunder, når drejeretningsomskifteren **2** slippes.

● Manuel drift

- Produktet har en automatisk spindellås. Du kan spænde eller løsne skruerne ved håndkraft uden at trykke på drejeretningsomskifteren **2**.

● Udskiftning af bits

BEMÆRK

- ▶ De isolerede skruebits **6** har en typeprægning svarende til deres dimensioner og facon. Hvis du ikke er sikker, kan du afprøve den pågældende bit for at kontrollere, om den sidder fast i skruehovedet uden slør.

- Skru den isolerede skruebit **6** ud. Sæt en anden isoleret skruebit i bitholderen **4** (fig. A).

● Kontrol af bits

- Det medfølgende sæt med isolerede skruebits **6** egner sig til elektriske installationer op til 1000 V.
- Arbejde ved strømførende komponenter med dette produkt må kun udføres af en kvalificeret elektriker.
- De isolerede skruebits **6** må ikke anvendes med andre hånddrevne dele (fx håndtag, spænde mv.).

- Før hver ibrugtagning: Kontroller den isolerede skruebit [6], især isoleringshylsteret, for slitage og beskadigelser.
- Hvis der opstår tvivl i forbindelse med sikkerheden af den isolerede skruebit [6], skal den bortskaffes eller besigtiges af en ekspert eller anden kvalificeret person.
- Der må aldrig arbejdes ved strømførende komponenter med bits, som ikke er godkendte til dette formål. Det medfører følgende fordele:
 - Risiko for elektrisk stød for brugeren;
 - Det indbyggede batteri udsættes for fremmed spænding, hvilket kan medføre ild og eksplosion;
 - Opladningsbøsningen udsættes for fremmed spænding og mulig overførsel af spænding og ligeledes en mulig overførsel via det USB-opladningskabel, som er tilsluttet andre kilder.



● Til-/frakobling

Status	Handling
Til	<ul style="list-style-type: none"> □ Tryk og hold nede på drejeretningsomskifteren [2]. ■ LED-arbejdslyset [3] tænder.
Fra	<ul style="list-style-type: none"> □ Slip drejeretningsomskifteren [2]. ■ LED arbejdslyset [3] slukker efter ca. 10 sekunder.

● Fejlafhjælpning

⚠ ADVARSEL!

- ▶ Hvis produktet er faldet i vand eller utilsigtet har været udsat for regn, kan det ikke længere anvendes. Kom produktet i en forsegleet plastikpose, og send det til reparation eller bortskaffelse på servicecentret.

Problem	Mulig årsag	Løsning
Produktet oplades ikke.	Der er ingen strøm i stikkontakten.	Tilslut opladeren  til en stikkontakt med normal strømforsyning.
	Opladeren  er defekt eller beskadiget.	Udskift opladeren  .
	USB-kablet er defekt eller beskadiget.	Udskift USB-kablet.
	Produktet eller batteriet er beskadiget.	Tag produktet til reparation hos servicecentret.
Produktet fungerer ikke.	Produktet er overophedet.	Lad produktet afkøle i ca. 10 minutter.
	Batteriet er afladet.	Lad batteriet op.
	Produktet er beskadiget.	Tag produktet til reparation hos servicecentret.

Problem	Mulig årsag	Løsning
Væske trænger ud af produktet.	Batteriet er beskadiget.	Tag produktet til reparation hos servicecentret.

● Rengøring og vedligeholdelse

BEMÆRK

► Brug ikke kemiske, alkaliske, slibende eller andre aggressive rengørings- eller desinfektionsmidler til at rengøre produktet, da disse kan beskadige overfladerne.

- Ventilationsåbninger skal altid være frie.
- Det skal sikres, at der ikke trænger væske ind i produktet.
- Hold altid produktet rent, tørt og fri for olie eller smørefedt.
Efter hver anvendelse og før opbevaring: Fjern støv fra produktet.
- Regelmæssig og grundig rengøring hjælper med til sikker brug og forlænger produktets levetid.
- Før rengøring og vedligeholdelsesarbejder:
 - Fjern USB-kablet.
 - Fjern den isolerede skruebit **6**.
 - Træk opladeren **11** ud af stikkontakten.
- Rengør produktet med en tør klud. Anvend en blød børste på svært tilgængelige steder.

- Efter hver anvendelse: Rengør ventilationsåbningerne med en klud og en blød børste.

● Vedligeholdelse

- Produktet er vedligeholdelsesfri.
- Før og efter hvert brug: Kontrollér produktet og de isolerede skruebits **6** for slitage og beskadigelser.
- Få produktet kontrolleret én gang om året hos en kvalificeret person for at fastslå, om de isolerede skruebits **6** egner sig til fortsat brug.

● Opbevaring

- Udsæt ikke produktet for sollys under opbevaring.
- Batteriets ideelle opbevaringstemperatur ligger på mellem 0 °C og +50 °C.
- Opbevar produktet i transportkufferten **5** uden for børns rækkevidde.
- Opbevar produktet og tilbehøret på et tørt og støvfrit sted.
- Opbevar sættet med isolerede skruebits **6** separat for at undgå mekaniske beskadigelser eller forveksling med andet værktøj. Beskyt sættet med isolerede skruebits mod overdreven varme (fx i nærheden af varme- eller dampør) og mod UV-stråler.
- Kontroller batteristatusen ca. hver 3. måned ved opbevaring. Oplad om nødvendigt batteri.

● Transport

BEMÆRK

- ▶ Det indbyggede li-ion batteri må kun udtages af uddannede eller kvalificerede personer.
For at udtage batteriet fra huset, skal batteriet være tomt og huset skrues skal løsnes. Batteritilslutningerne skal afbrydes enkeltvis og isoleres.
- ▶ Dette produkt indeholder et genopladeligt li-ion-batteri og er derfor underlagt bestemmelser om farlige stoffer. Produktet med genopladeligt batteri kan uden videre transporteres til lands og til vands.
- ▶ Emballagen og mærkningen har oplysninger om særlige krav til transport af tredjepart (fx flyselskab, kurér, speditør). Ved transport af tredjemand skal der konsulteres en ekspert i transport af farligt gods.

● Bortskaffelse

Indpakningen består af miljøvenlige materialer, som De kan bortskaffe over de lokale genbrugssteder.



Bemærk forpakkingsmaterialernes mærkning til affaldssorteringen, disse er mærket med forkortelser (a) og numre (b) med følgende betydning: 1–7: kunststoffer/20–22: papir og pap/80–98: kompositmaterialer.

Produkt:



Produktet og tilbehøret og emballagematerialer kan genbruges og er underlagt udvidet producentansvar. De skal bortskaffes separat. Følg de viste mærkater med sorteringsoplysninger, så de bortskaffes på en bedre måde.

Triman-logoet gælder kun for Frankrig.



De får oplyst muligheder til bortskaffelse af det udtjente produkt hos deres lokale myndigheder eller bystyre.



For miljøets skyld, så må produktet aldrig smides ud sammen med husholdningsaffaldet, når det er udtjent, men skal afleveres til en fagmæssig korrekt bortskaffelse. De kan informere Dem vedrørende opsamlingssteder og deres åbningstider hos deres ansvarlige forvaltning.

Defekte eller brugte batterier/genopladelige batterier skal genanvendes. Aflevér batterier/akkuer og/eller produktet via et af de tilbudte indsamlingssteder.



Miljøskader gennem forkert bortskaffelse af batterierne/akkuerne!

Fjern batterierne/de genopladelige batterier fra produktet ved bortskaffelse.

Batterier/akkuer må ikke bortskaffes via husholdningsaffaldet. De kan indeholde giftige tungmetaller og er underlagt behandlingen for særaffald. De kemiske symboler for tungmetaller er følgende: Cd = kadmium, Hg = kviksølv, Pb = bly. Afleverer derfor brugte batterier/akkuer hos en kommunal genbrugsstation.

● **Garanti**

Produktet er blevet fremstillet efter strenge kvalitetsstandarder og kontrolleret nøje før udlevering. I tilfælde af materiale- eller produktionsfejl kan du i medfør af loven gøre krav gældende over for sælgeren af produktet. Dine lovmæssige rettigheder begrænses på ingen måde af den af os nedennævnte garanti.

Garantien på dette produkt gælder i 3 år regnet fra købsdatoen. Garantien gælder fra købsdatoen. Opbevar den originale kvittering et sikkert sted, da dette dokument forlanges forlagt som dokumentation for købet.

Alle skader eller mangler, der allerede forefindes på tidspunktet for købet, skal straks meddeles efter udpakningen af produktet.

Hvis der inden for 3 år regnet fra købsdatoen viser sig en materiale- eller produktionsfejl på produktet, reparerer eller udskifter vi det – efter vores valg – gratis for dig. Garantiperioden forlænges ikke som følge af et imødekommet krav om garanti. Dette gælder også for udskiftede og reparerede dele.

Denne garanti bortfalder, hvis produktet er blevet beskadiget eller anvendt og vedligeholdt forkert.

Garantien dækker materiale- og produktionsfejl. Denne garanti dækker hverken produktdele, der er udsat for normal slitage og derfor er at betragte som sliddele (f.eks. batterier, slanger, farvepatroner), eller skader på skrøbelige dele, f.eks. kontakter eller dele af glas.

● Afvikling af garantisager

For at sikre en hurtig behandling af din forespørgsel, bedes du overholde følgende instruktioner:

Ved alle forespørgsler, skal kvitteringen og varenummeret (IAN 496236_2504) kunne forevises som dokumentation på købet.

Varenummeret kan du aflæse på produktets typeskilt, en gravering på produktet, forsiden af din betjeningsvejledning (nederst til venstre) eller på en mærkat på bagsiden eller undersiden af produktet.

Hvis der opstår funktionsfejl eller andre mangler, skal du i første omgang kontakte serviceafdelingen via telefon eller e-mail.

Et defekt produkt kan gratis sendes til den serviceadresse, der er blevet oplyst, vedlagt kvitteringen (kassebonen) og en beskrivelse af, hvilken defekt der er opstået og hvornår den er opstået.

På parkside-diy.com kan du se og downloade denne og mange andre manualer. Ved at scanne QR-koden får du adgang til parkside-diy.com. Vælg dit land og søg efter betjeningsvejledningen i søgefeltet. Ved at indtaste varenummeret (IAN) 496236_2504 finder du frem til betjeningsvejledningen af dit produkt.



● Service

DK Service Danmark

Tel.: 80254583

Kontaktformular på *parkside-diy.com*

IAN 496236_2504

● EU-Overensstemmelseserklæring

EU-OVERENSSTEMMELSESERKLÆRING (Nr. 496236_2504)

IAN: 496236_2504
Produktidentifikation: "PARKSIDE" Batteridreven skruemaskine
Modelnummer: HG12446

Genstanden for erklæringen, som beskrevet ovenfor, er i overensstemmelse med den relevante EU-harmoniseringslovgivning:

Direktiv 2006/42/EF
Direktiv 2014/30/EU
Direktiv 2011/65/EU med alle relaterede ændringer

Referencer til de relevante anvendte harmoniserede standarder eller referencer til de andre tekniske specifikationer, som der erklæres overensstemmelse med:

Nr. / dele
Direktiv 2006/42/EF
EN 62841-1:2015/A11:2022
EN 62841-2-2:2014
Direktiv 2014/30/EU
EN 55014-1:2021
EN 55014-2:2021
EN IEC 61000-3-2:2019/A1:2021
EN 61000-3-3:2013/A2:2021

Genstanden for ovennævnte erklæring er i overensstemmelse med Europa-Parlamentets og Rådets direktiv 2011/65/EU af den 8. juni 2011 om begrænsning af brugen af visse farlige stoffer i elektrisk og elektronisk udstyr:

Nr. / dele
EN IEC 63000:2018

Yderligere information:

Nr. / dele
PPP 58097C:2020

Ihændeøver af den tekniske dokumentation: OWIM GmbH & Co.KG

Underskrevet for og på vegne af:

OWIM GmbH & Co. KG, Stiftsbergstraße 1, 74167 Neckarsulm, Tyskland

Denne overensstemmelseserklæring udstedes udelukkende under fabrikantens anovar.

Oversættelse af original overensstemmelseserklæring

Neckarsulm	01.07.2025		
Sted	Dato	Hans Buchheim Prokurist	ppaf Dr. Thorsten Maier Prokurist

DK



Avvertenze e simboli utilizzati	Pagina 355
Introduzione	Pagina 358
Utilizzo secondo la destinazione d'uso	Pagina 358
Contenuto della confezione	Pagina 359
Descrizione dei componenti	Pagina 359
Dati tecnici	Pagina 360
Istruzioni di sicurezza	Pagina 364
Istruzioni generali di sicurezza per gli elettroutensili.	Pagina 364
Istruzioni di sicurezza per gli avvitatori	Pagina 371
Riduzione delle vibrazioni e del rumore	Pagina 372
Comportamento in caso di emergenza	Pagina 372
Istruzioni di sicurezza per i caricabatterie.	Pagina 373
Rischi residui	Pagina 375
Funzionamento	Pagina 375
Informazioni sulla batteria.	Pagina 375
Cambiare il senso di rotazione	Pagina 378
Luce da lavoro a LED	Pagina 378
Funzionamento manuale	Pagina 379
Sostituzione delle punte	Pagina 379
Controllo delle punte	Pagina 379
Accensione/spegnimento	Pagina 380

Risoluzione dei problemi	Pagina 381
Pulizia e manutenzione	Pagina 382
Manutenzione	Pagina 383
Conservazione	Pagina 383
Trasporto	Pagina 384
Smaltimento	Pagina 385
Garanzia	Pagina 387
Gestione dei casi in garanzia	Pagina 388
Assistenza	Pagina 389
Dichiarazione di conformità UE	Pagina 390

Avvertenze e simboli utilizzati

Nel presente manuale e sull'imballaggio sono utilizzate le seguenti avvertenze:



PERICOLO! Questo simbolo con il termine “Pericolo” indica una minaccia ad alto rischio che, se non evitata, può causare gravi lesioni o un esito letale.



AVVERTENZA! Questo simbolo con il termine “Avvertenza” indica una minaccia a medio rischio che, se non evitata, può causare gravi lesioni o un esito letale.



CAUTELA! Questo simbolo con il termine “Cautela” indica una minaccia a basso rischio che, se non evitata, può causare lesioni lievi o di media gravità.



ATTENZIONE! Questo simbolo, insieme alla parola “Attenzione”, indica il rischio di possibili danni materiali.



INDICAZIONE: Questo simbolo con il termine “Indicazione” contiene ulteriori utili informazioni.



Pericolo – rischio di scossa elettrica!



Corrente/tensione alternata



Corrente/tensione continua



Simbolo di un prodotto della classe di protezione II



Utilizzare il prodotto solo in ambiente asciutto.









Questo simbolo indica che durante l'uso del prodotto va osservato il manuale delle istruzioni.



Li-Ion

Batteria agli ioni di litio

n₀	Giri a vuoto
	Proteggere la batteria da calore e luce del sole diretta.
	Proteggere la batteria dal fuoco.
	Proteggere la batteria da acqua e umidità.
min⁻¹	Giri al minuto
CE	Il marchio CE conferma la conformità alle direttive UE applicabili al prodotto.
	Indicazione di contenimento per lavori elettrici secondo lo standard IEC60900
 	Istruzioni di sicurezza Istruzioni

4 V CACCIAVITE RICARICABILE

● Introduzione

Congratulazioni per l'acquisto del vostro nuovo prodotto. Avete optato per un prodotto di alta qualità. Le istruzioni d'uso sono parte integrante di questo prodotto. Esse contengono importanti avvertenze sulla sicurezza, l'impiego e lo smaltimento. Prima dell'utilizzo del prodotto, prendere conoscenza di tutte le istruzioni d'uso e delle avvertenze di sicurezza. Utilizzare il prodotto solo come descritto e per i campi di applicazione indicati. Consegnare tutte le documentazioni su questo prodotto quando viene ceduto a terzi.

● Utilizzo secondo la destinazione d'uso

- Questo prodotto è destinato al serraggio e all'allentamento delle viti in impianti elettrici di abitazioni private.
- Utilizzare il prodotto esclusivamente con le punte a vite isolate in dotazione. Le punte a vite isolate sono adatte per installazioni elettriche fino a 1000 V.
- Gli interventi su impianti elettrici e i lavori di installazione possono essere eseguiti solo da persone qualificate in conformità alle norme di sicurezza delle autorità locali.
- La luce da lavoro a LED  di questo prodotto ha lo scopo di illuminare l'area di lavoro diretta.
- Altri usi o modifiche al prodotto sono considerati impropri e possono comportare rischi come morte,

lesioni potenzialmente letali e danni. Il produttore non si assume alcuna responsabilità per danni derivanti da un uso improprio. Il prodotto non è destinato all'uso commerciale o ad ambiti di utilizzo simili.

● Contenuto della confezione

⚠ AVVERTENZA!

- Il prodotto e i materiali di imballaggio non sono giocattoli per bambini! I bambini non devono giocare con sacchetti di plastica, pellicole e piccole parti! Sussiste il rischio di ingerimento e soffocamento!

- | | | | |
|---|-------------------------|---|------------------------|
| 1 | Cacciavite ricaricabile | 1 | Valigetta da trasporto |
| 6 | Punte a vite isolate | 1 | Manuale di istruzioni |
| 1 | Cavo di ricarica USB | | |

● Descrizione dei componenti

Aprire la pagina pieghevole con i disegni prima di leggere. Familiarizzare con tutte le funzioni del prodotto.

(Fig. A)

- | | | | |
|-----------|------------------------------------|----------|---|
| 1 | Impugnatura | 3 | Luce da lavoro a LED |
| 2 | Commutatore del senso di rotazione | 4 | Portapunta |
| 2a | Rotazione in senso antiorario | 5 | Valigetta da trasporto |
| 2b | Rotazione in senso orario | 6 | Set di punte a vite isolate
1× SL (0,6 mm × 3,5 mm)
1× SL (0,8 mm × 4,0 mm) |

1× PH1, 1× PH2

1× PZ1, 1× PZ2

7 Spina USB-C

8 Spina USB-A

9 Porta di ricarica USB-C

10 Indicatore dello stato di carica/della batteria

(Fig. B)

11 Caricabatterie *

12 Porta di ricarica USB-A

● Dati tecnici

Cacciavite ricaricabile	
Modello:	HG12446
Tensione nominale:	4 V --- (corrente continua)
Batteria (integrata):	Ioni di litio
Numero di celle:	1
Capacità:	1,5 Ah
Giri a vuoto:	$n_0 = 215 \text{ min}^{-1}$
Coppia:	max. 0,4 N m (in caso di funzionamento del motore) max. 8 N m (in caso di uso manuale)
Portapunta:	8 mm (a stella)

* Non è incluso un caricabatterie. Caricabatterie adatto: vedi "Dati tecnici"

Per caricare il prodotto senza fili utilizzare solo il seguente caricabatterie*:

Informazioni	Valore
Nome o marchio del fabbricante, numero di iscrizione nel registro delle imprese e indirizzo del fabbricante:	OWIM GmbH & Co. KG HRA 721742 Stiftsbergstraße 1, 74167 Neckarsulm, GERMANIA
Identificativo del modello:	HG06825 (spina VDE) HG06825-BS (spina BS)

Informazioni	Valore	Unità
Tensione di ingresso:	100–240	V~
Frequenza di ingresso CA:	50/60	Hz
Tensione di uscita:	5,0	V ===
Corrente di uscita:	1,7	A
Potenza di uscita:	8,5	W
Rendimento medio in modo attivo:	78,2	%
Potenza assorbita nella condizione a vuoto:	< 0,1	W
Corrente d'ingresso:	0,3	A
Classe di protezione:	II/□ (doppio isolamento)	

* Non è incluso un caricabatterie. Questo caricabatterie è disponibile su www.optimex-shop.com.

Informazioni	Valore	Unità
Tipo di porta:	USB-A	
Tempo di ricarica:	circa 60	min

Temperatura ambiente consigliata

Durante la carica:	da +4 °C a +40 °C	
Durante il funzionamento:	da 0 °C a +40 °C	
Durante la conservazione:	da 0 °C a +50 °C	

Valori di emissione di rumore

I valori misurati sono stati determinati secondo la norma EN 62841. Il livello di rumore ponderato A dell'elettrotensile è tipicamente:

Livello di potenza sonora:	L_{pA}	= 58,5 dB
Livello d'intensità sonora:	L_{WA}	= 66,5 dB
Incertezza:	$K_{pA/WA}$	= 3 dB

Valori di emissione di vibrazioni

Valori totali delle vibrazioni (somma vettoriale di tre direzioni) determinati secondo la norma EN 62841:

Viti

Valore di emissione di vibrazioni:	a_h	= 0,26 m/s ²
Incertezza:	K	= 1,5 m/s ²

AVVERTENZA!

- ▶ Le emissioni di vibrazioni e di rumore durante l'uso effettivo dell'elettrotensile possono differire dai valori dichiarati a seconda del modo in cui l'elettrotensile viene utilizzato, in particolare il tipo di pezzo da lavorare. Cercare di mantenere il carico di vibrazioni e rumori più basso possibile. Esempi di misure per ridurre le vibrazioni sono l'uso dei guanti quando si utilizza l'utensile e la limitazione del tempo di lavoro. Si deve tenere conto di tutte le parti del ciclo operativo (ad es. tempi in cui l'elettrotensile è spento e tempi in cui è acceso, ma senza carico).

INDICAZIONE

- ▶ I valori di vibrazione totale dichiarati e i valore di emissione sonora dichiarati sono stati misurati secondo una procedura di prova standardizzata e possono essere utilizzati per confrontare un elettrotensile con un altro.
- ▶ I valori di vibrazione totale dichiarati e i valori di emissione sonora dichiarati possono essere utilizzati anche per una stima preliminare del carico.



Istruzioni di sicurezza

● Istruzioni generali di sicurezza per gli elettrodomestici

AVVERTENZA!

- ▶ **Leggere tutte le istruzioni di sicurezza, le istruzioni, le illustrazioni e i dati tecnici forniti con questo elettrodomestico.** Il mancato rispetto delle istruzioni riportate di seguito può causare scosse elettriche, incendi e/o lesioni gravi.

Conservare le istruzioni di sicurezza e le istruzioni per eventuali necessità future.

Il termine “elettrodomestico” utilizzato nelle istruzioni di sicurezza si riferisce agli elettrodomestici alimentati dalla rete (con cavo di alimentazione) o quelli a batteria (senza cavo di alimentazione).

Sicurezza sul posto di lavoro

- Mantenere l'area di lavoro pulita e ben illuminata.**
Aree di lavoro disordinate o non illuminate possono causare incidenti.
- Non lavorare con l'elettrodomestico in un ambiente potenzialmente esplosivo contenente liquidi, gas**

o polveri infiammabili. Gli elettrodomestici producono scintille che possono accendere la polvere o i vapori.

- c) **Tenere lontani i bambini e le altre persone durante l'uso dell'elettrodomestico.** Una distrazione potrebbe provocare la perdita del controllo dell'elettrodomestico.

Sicurezza elettrica

- a) **La spina del connettore dell'elettrodomestico deve essere inserita nella presa. La spina non deve essere modificata in alcun modo. Non utilizzare adattatori per spine insieme agli elettrodomestici con messa a terra.** Spine non modificate e prese adatte riducono il rischio di scosse elettriche.
- b) **Evitare il contatto fisico con superfici collegate a terra come tubi, riscaldatori, stufe e frigoriferi.** Se il corpo è a terra, il rischio di scossa elettrica aumenta.
- c) **Tenere gli elettrodomestici lontano dalla pioggia o dall'umidità.** La penetrazione dell'acqua in un elettrodomestico aumenta il rischio di scosse elettriche.
- d) **Non usare impropriamente il cavo di alimentazione per trasportare, appendere o scollegare l'elettrodomestico dalla presa di corrente. Tenere il cavo di alimentazione lontano da fonti di calore, olio, spigoli vivi o parti in movimento.** I cavi di alimentazione danneggiati o aggrovigliati aumentano il rischio di scosse elettriche.
- e) **Quando si lavora con un elettrodomestico all'aperto, utilizzare solo prolunghine adatte all'uso esterno.**

L'uso di una prolunga per esterni riduce il rischio di scosse elettriche.

- f) **Se il funzionamento dell'elettrodomestico in un ambiente umido è inevitabile, utilizzare un interruttore differenziale.** L'uso di un interruttore differenziale riduce il rischio di scosse elettriche.

Sicurezza personale

- a) **Stare attenti, prestare attenzione a ciò che si sta facendo e usare il buon senso quando si lavora con un elettrodomestico.** Non usare un elettrodomestico quando si è privi di stanchezza o sotto l'influenza di droghe, alcol o medicinali. Un istante di disattenzione durante l'utilizzo dell'elettrodomestico potrebbe provocare gravi lesioni.
- b) **Indossare sempre dispositivi di protezione individuale e occhiali di sicurezza.** L'uso di dispositivi di protezione individuale, quali maschera antipolvere, scarpe di sicurezza antiscivolo, casco di sicurezza o cuffie di protezione, a seconda del tipo e dell'uso dell'elettrodomestico, riduce il rischio di lesioni.
- c) **Evitare la messa in funzione accidentale. Accertarsi che l'elettrodomestico sia spento prima di collegarlo all'alimentazione e/o alla batteria, sollevarlo o trasportarlo.** Se quando si trasporta l'elettrodomestico si ha il dito sull'interruttore, o se si collega l'elettrodomestico acceso all'alimentazione elettrica, si possono verificare incidenti.

- d) **Rimuovere gli utensili di regolazione o le chiavi prima di accendere l'elettro utensile.** Un utensile o una chiave che si trova in una parte rotante dell'elettro utensile può causare lesioni.
- e) **Evitare una postura anomala. Garantire una base sicura e mantenere sempre l'equilibrio.** In questo modo è possibile controllare meglio l'elettro utensile in situazioni impreviste.
- f) **Indossare indumenti adatti. Non indossare abiti larghi o gioielli. Tenere capelli e vestiti lontano dalle parti in movimento.** Vestiti sciolti, gioielli o capelli lunghi possono rimanere impigliati in parti in movimento.
- g) **Se è possibile installare sistemi di aspirazione e raccolta della polvere, questi vanno collegati e utilizzati correttamente.** L'uso di un aspiratore polvere può ridurre il rischio di pericoli legati alla polvere.
- h) **Non essere superficiali credendosi al sicuro e non ignorare le regole di sicurezza per gli elettro utensili, anche se si ha familiarità con l'elettro utensile avendolo utilizzato più volte.** Un uso sbadato può causare gravi lesioni in una frazione di secondo.

Uso e manipolazione dell'elettro utensile

- a) **Non sovraccaricare l'elettro utensile. Utilizzare l'elettro utensile adatto al proprio lavoro.** Con l'elettro utensile giusto si può lavorare meglio e in modo più sicuro per la prestazione specificata.

- b) **Non utilizzare un elettroutensile con un interruttore difettoso.** Un elettroutensile che non può più essere acceso o spento è pericoloso e va riparato.
- c) **Scollegare la spina dalla presa e/o rimuovere la batteria prima di apportare regolazioni all'apparecchio, cambiare le parti degli strumenti di inserimento o mettere da parte l'elettroutensile.** Questa precauzione impedisce l'avviamento involontario dell'elettroutensile.
- d) **Tenere gli elettroutensili non utilizzati fuori dalla portata dei bambini. Non consentire l'uso dell'elettroutensile a persone che non lo conoscono o non hanno letto le presenti istruzioni per l'uso.** Gli elettroutensili sono pericolosi se utilizzati da persone inesperte.
- e) **Prestare cura nella manutenzione degli elettroutensili e dello strumento di inserimento. Controllare che le parti mobili funzionino correttamente e non si inceppino, che le parti siano rotte o danneggiate in modo tale da compromettere il funzionamento dell'elettroutensile. Far riparare le parti danneggiate prima di utilizzare l'elettroutensile.** Molti incidenti sono causati da una cattiva manutenzione degli elettroutensili.
- f) **Mantenere gli utensili da taglio affilati e puliti.** Gli utensili da taglio con taglienti affilati tenuti con cura si inceppano meno e sono più facili da guidare.

- g) **Utilizzare elettroattrezzi, accessori, strumenti di inserimento, ecc. secondo le presenti istruzioni.** Tenere conto delle condizioni di lavoro e dell'attività da svolgere. L'uso di elettroattrezzi per applicazioni diverse da quelle previste può portare a situazioni di pericolo.
- h) **Tenere le impugnature e le superfici di presa asciutte, pulite e prive di olio e grasso.** Le impugnature e le superfici di presa scivolose non consentono un uso e un controllo sicuro dell'elettroattrezzo in situazioni impreviste.

Uso e manipolazione dell'utensile a batteria

- a) **Caricare le batterie solo con i caricabatterie raccomandati dal produttore.** Un caricabatterie adatto ad un particolare tipo di batteria crea un rischio di incendio se utilizzato con altre batterie.
- b) **Utilizzare solo le batterie in dotazione con gli elettroattrezzi.** L'uso di altre batterie può causare lesioni e rischio di incendio.
- c) **Tenere la batteria inutilizzata lontano da graffette, monete, chiavi, chiodi, viti o altri piccoli oggetti metallici che potrebbero causare il collegamento dei contatti.** Un cortocircuito tra i contatti della batteria può causare ustioni o incendi.
- d) **Se usata in modo errato, dalla batteria potrebbe fuoriuscire del liquido. Evitare il contatto con esso. In caso di contatto accidentale, sciacquare con acqua. Se il liquido entra negli occhi, consultare un**

medico. La fuoriuscita del liquido della batteria può causare irritazioni cutanee o ustioni.

- e) **Non utilizzare batterie danneggiate o modificate.** Batterie danneggiate o modificate possono comportarsi in modo imprevedibile e causare incendi, esplosioni o lesioni.
- f) **Non esporre la batteria al fuoco o a temperature elevate.** Il fuoco o temperature superiori a 130 °C possono causare un'esplosione.
- g) **Seguire tutte le istruzioni di carica e non caricare mai la batteria o l'utensile a batteria al di fuori dell'intervallo di temperatura specificato nelle istruzioni per l'uso.** Una carica errata o al di fuori dell'intervallo di temperatura consentito può distruggere la batteria e aumentare il rischio di incendio.



CAUTELA! PERICOLO DI ESPLOSIONE!
Non caricare mai batterie non ricaricabili.



Proteggere la batteria dal calore, ad es. luce solare continua, fuoco, acqua e umidità.

C'è rischio di esplosione.

Assistenza

- a) **Far riparare l'elettrotensile solo da personale qualificato e solo con pezzi di ricambio originali.** In questo modo si garantisce il mantenimento della sicurezza dell'elettrotensile.
- b) **Non sottoporre mai a manutenzione le batterie danneggiate.** Tutta la manutenzione delle batterie deve essere eseguita solo dal produttore o da un centro di assistenza autorizzato.

● Istruzioni di sicurezza per gli avvitatori

- a) **Tenere l'elettrotensile dalle superfici di presa isolate quando si eseguono lavori in cui la vite può colpire linee elettriche nascoste.** Il contatto della vite con un filo sotto tensione può anche mettere sotto tensione le parti metalliche dell'apparecchio e causare scosse elettriche.
- b) **Fissare il pezzo da lavorare.** Un pezzo trattenuto da dispositivi di serraggio o da una morsa ha una tenuta più sicura che con la sola mano.
- c) **Tenere saldamente l'elettrotensile.** L'allentamento delle viti e lo svitamento possono portare a reazioni forti e rapide.
- d) **Spegnere immediatamente il prodotto se l'utensile si blocca durante l'uso.** Essere preparati a forti reazioni, in quanto possono causare contraccolpi.

● Riduzione delle vibrazioni e del rumore

Limitare il tempo di utilizzo, utilizzare modalità a bassa vibrazione e bassa rumorosità e indossare dispositivi di protezione individuale per ridurre gli effetti delle vibrazioni e del rumore.

Le seguenti misure possono contribuire a ridurre i rischi legati a vibrazioni e rumore:

- Utilizzare il prodotto solo in conformità con l'uso previsto e come descritto nelle presenti istruzioni per l'uso.
- Assicurarsi che il prodotto sia perfetto e ben mantenuto.
- Utilizzare gli strumenti di inserimento corretti per questo prodotto e assicurarsi che siano in buone condizioni di funzionamento.
- Tenere saldamente il prodotto dalle impugnature/ superfici di presa.
- Mantenere il prodotto secondo le istruzioni e garantire un'adeguata lubrificazione (se del caso).
- Pianificare il processo di lavoro in modo che l'uso di prodotti con un elevato valore di vibrazione sia distribuito su un periodo più lungo.

● Comportamento in caso di emergenza

Utilizzare il presente manuale di istruzioni per familiarizzare con l'uso di questo prodotto. Memorizzare le istruzioni di sicurezza e rispettarle a tutti i costi. Ciò aiuta ad evitare rischi e pericoli.

- Fare sempre attenzione durante l'uso di questo prodotto in modo da poter identificare tempestivamente i pericoli e agire di conseguenza. Un intervento rapido può prevenire gravi lesioni e danni materiali.
- In caso di malfunzionamenti, spegnere immediatamente il prodotto e scollegarlo dalla rete elettrica. Prima di rimetterlo in funzione, far controllare e, se necessario, riparare da uno specialista qualificato.

● Istruzioni di sicurezza per i caricabatterie

- L'apparecchio può essere usato da bambini di almeno 8 anni e persone con ridotte capacità fisiche, psichiche o sensoriali, oppure senza esperienza e conoscenza del prodotto, solo sotto supervisione o a seguito di istruzioni per un uso sicuro dell'apparecchio e conseguente comprensione dei pericoli connessi all'utilizzo dello stesso.

Non lasciare che i bambini giochino con l'apparecchio.

La pulizia e la manutenzione utente non possono essere eseguite da bambini senza supervisione.

- Non ricaricare batterie non ricaricabili. La violazione di questa indicazione comporta dei pericoli.

- Proteggere le componenti elettriche dall'umidità. Non immergere il dispositivo in acqua o in altri liquidi, per evitare scosse elettriche. Non tenere mai l'apparecchio sotto acqua corrente. Osservare le istruzioni per la pulizia, la manutenzione e la riparazione.

 L'apparecchio è adatto esclusivamente all'uso in interni.

● Rischi residui

INDICAZIONE

- ▶ Durante il funzionamento, questo prodotto genera un campo elettromagnetico! In determinate circostanze, questo campo può interferire con impianti medici attivi o passivi! Per ridurre il pericolo di lesioni gravi o mortali, si consiglia alle persone con impianti medici di consultare il proprio medico e il produttore dell'impianto medico prima di utilizzare il prodotto!

Anche se il prodotto viene utilizzato correttamente, sussiste comunque un potenziale rischio di lesioni personali e danni materiali. In relazione alla costruzione e alla progettazione di questo prodotto possono verificarsi, tra l'altro, i seguenti pericoli:

- Danni alla salute derivanti da emissioni di vibrazioni se il prodotto viene utilizzato per un lungo periodo, non viene gestito e sottoposto a manutenzione in modo adeguato.
- Danni a persone e danni materiali causati da utensili da taglio difettosi o dall'impatto improvviso di un oggetto nascosto durante l'uso.
- Pericolo di lesioni e danni materiali causati da oggetti volanti.

● Funzionamento

● Informazioni sulla batteria

- Al momento della consegna, la batteria integrata è caricata parzialmente. Le batterie agli ioni di litio

possono essere ricaricate in qualsiasi momento senza comprometterne la durata. L'interruzione del processo di carica non danneggia la batteria.

- Questo prodotto ha una batteria integrata che non può essere sostituita dall'utente. Lo smontaggio o la sostituzione della batteria devono essere eseguite esclusivamente dal produttore, dal suo servizio clienti oppure da una persona parimenti qualificata al fine di evitare pericoli. Per lo smaltimento di questo prodotto, si prega di notare che contiene una batteria.
- L'indicatore dello stato di carica/della batteria 10 mostra uno stato diverso a seconda dello stato di funzionamento:
 - Mentre si sta caricando la batteria, verrà visualizzato lo stato di carica.
 - Mentre si utilizza il prodotto, verrà visualizzato lo stato della batteria.

I valori percentuali sono riportati nelle tabelle della sezione seguente.

- Se l'indicatore dello stato di carica/della batteria 10 è rosso durante l'uso, lo stato della batteria è inferiore al 30 % della sua capacità. La batteria va ricaricata.
- Non caricare mai il prodotto a temperature ambiente inferiori a +4 °C o superiori a +40 °C. Lo stoccaggio deve avvenire al fresco e all'asciutto e la temperatura ambiente deve essere compresa tra 0 °C e +50 °C.

Avviare la carica

(Fig. B)

INDICAZIONE

- ▶ Durante la carica la luce da lavoro a LED **3** può essere utilizzata. Durante la carica, è normale che l'impugnatura **1** si riscaldi leggermente.
- ▶ L'indicatore dello stato di carica/della batteria **10** si accende dopo aver premuto il commutatore del senso di rotazione **2**.
- ▶ Si tratta di valori approssimativi per lo stato di carica e lo stato della batteria.

1. Collegare la spina USB-A **8** alla porta di ricarica USB-A **12** del caricabatterie **11**.
2. Collegare la spina USB-C **7** alla porta di ricarica USB-C **9**.
3. Collegare il caricabatterie **11** a una presa elettrica.
4. L'indicatore dello stato di carica/della batteria **10** indica lo stato di carica:

Colore	Stato di carica
Rosso	0–50 %
Giallo	51–99 %
Verde	100 %

- Durante il funzionamento, l'indicatore dello stato di carica/della batteria [10] mostra lo stato della batteria:

Colore	Stato della batteria
Verde	50–100 %
Giallo	49–30 %
Rosso	< 30 %

Terminare il processo di carica

1. Una volta che la batteria è completamente carica, scollegare la spina USB-C [7] dalla porta di ricarica USB-C [9].
2. Scollegare il caricabatterie [11] dalla presa.

● Cambiare il senso di rotazione

- Premere il commutatore del senso di rotazione [2] per impostare il senso di rotazione (fig. A):

Senso di rotazione	Azione	Indicatore di direzione
In senso orario	Avvita	 [2b]
In senso antiorario	Svita	 [2a]

● Luce da lavoro a LED

- La luce da lavoro a LED [3] si accende per circa 10 secondi dopo aver rilasciato il commutatore del senso di rotazione [2].

● Funzionamento manuale

- Il prodotto dispone di un blocco automatico del mandrino. È possibile stringere o allentare le viti a mano senza premere il commutatore del senso di rotazione **2**.

● Sostituzione delle punte

INDICAZIONE

► Le punte a vite isolate **6** hanno una marcatura del tipo in base alle dimensioni e alla forma. Se non si è sicuri, provare la punta corrispondente per vedere se si adatta senza gioco nella testa della vite.

- Estrarre la punta a vite isolata **6**. Inserire un'altra punta a vite isolata nel portapunta **4** (fig. A).

● Controllo delle punte

- Il set di punte a vite isolate **6** in dotazione è adatto per installazioni elettriche fino a 1000 V.
- Gli interventi su componenti sotto tensione con questo prodotto devono essere eseguiti esclusivamente da un elettricista qualificato.
- Le punte a vite isolate **6** non devono essere utilizzate con altre parti di trasmissione manuale (ad es. impugnature, cricchetto, ecc.).
- Prima di ogni utilizzo: Controllare che le punte a vite isolate **6**, in particolare il manicotto isolante, non siano usurate o danneggiate.

- In caso di dubbi sulla sicurezza della punta a vite isolata **6**, smaltirla o farla esaminare da un esperto o da una persona qualificata.
- Non lavorare mai su componenti sotto tensione con punte non omologate. Ciò comporta i seguenti rischi:
 - Rischio di scosse elettriche per l'utente;
 - La batteria integrata è esposta a tensioni estranee che possono provocare incendi ed esplosioni;
 - La presa di ricarica è esposta a tensioni estranee e alla possibile trasmissione della tensione ed eventualmente alla possibile trasmissione attraverso il cavo di ricarica USB collegato ad altre fonti.



● Accensione/spegnimento

Stato	Azione
Acceso	<ul style="list-style-type: none"> □ Tenere premuto il commutatore del senso di rotazione 2. ■ La luce da lavoro a LED 3 si accende.
Spento	<ul style="list-style-type: none"> □ Rilasciare il commutatore del senso di rotazione 2. ■ La luce da lavoro a LED 3 si spegne dopo circa 10 secondi.

● Risoluzione dei problemi

AVVERTENZA!

- ▶ Se il prodotto è caduto in acqua o è stato esposto accidentalmente alla pioggia, non può più essere utilizzato. Mettere il prodotto in un sacchetto di plastica sigillato e inviarlo al centro di assistenza per la riparazione o lo smaltimento.

Problema	Possibile causa	Soluzione
Il prodotto non carica.	La presa non è alimentata.	Collegare il caricabatterie  a una presa di corrente con un'alimentazione normale.
	Il caricabatterie  è difettoso o danneggiato.	Cambiare il caricabatterie  .
	Il cavo USB è difettoso o danneggiato.	Cambiare il cavo USB.
	Il prodotto o la batteria sono danneggiati.	Portare il prodotto al centro di assistenza per la riparazione.

Problema	Possibile causa	Soluzione
Il prodotto non funziona.	Il prodotto è surriscaldato.	Lasciare raffreddare il prodotto per circa 10 minuti.
	La batteria è scarica.	Caricare la batteria.
	Il prodotto è danneggiato.	Portare il prodotto al centro di assistenza per la riparazione.
Dal prodotto fuoriesce del liquido.	La batteria è danneggiata.	Portare il prodotto al centro di assistenza per la riparazione.

● Pulizia e manutenzione

INDICAZIONE

- ▶ Non utilizzare detergenti o disinfettanti chimici, alcalini, abrasivi o altri detergenti o disinfettanti aggressivi per pulire il prodotto in quanto potrebbero danneggiare le superfici.
- Le aperture di ventilazione devono essere sempre libere.
- Fare attenzione a non versare liquidi verso l'interno del prodotto.
- Mantenere sempre il prodotto pulito, asciutto e privo di olio o grasso.
Dopo ogni utilizzo e prima della conservazione:
Rimuovere la polvere dal prodotto.

- Una pulizia regolare e corretta aiuta a garantire un uso sicuro e prolunga la durata del prodotto.
- Prima della pulizia o della manutenzione:
 - Rimuovere il cavo USB.
 - Rimuovere la punta a vite isolata **6**.
 - Scollegare il caricabatterie **11** dalla presa.
- Pulire il prodotto con un panno asciutto. Per le zone difficili da raggiungere, utilizzare una spazzola morbida.
- Dopo ogni utilizzo: Pulire le aperture di ventilazione con un panno e una spazzola morbida.

● **Manutenzione**

- Il prodotto è esente da manutenzione.
- Prima e dopo ogni utilizzo: Controllare che il prodotto e le punte a vite isolate **6** non siano usurati e danneggiati.
- Far controllare annualmente il prodotto da una persona qualificata per stabilire se le punte a vite isolate **6** possono ancora essere utilizzate.

● **Conservazione**

- Non esporre il prodotto alla luce del sole durante la conservazione.
- La temperatura ideale di conservazione della batteria è compresa tra 0 °C e +50 °C.
- Conservare il prodotto nella valigetta da trasporto **5** fuori dalla portata dei bambini.
- Conservare il prodotto e i suoi accessori in un luogo asciutto e privo di polvere.

- Conservare il set di punte a vite isolate 6 separatamente per evitare danni meccanici o confusione con altri utensili. Proteggere il set di punte a vite isolate dal calore eccessivo (ad es. in prossimità di tubi di riscaldamento o di vapore) e dai raggi UV.
- Controllare lo stato della batteria ogni 3 mesi circa, se conservata per un periodo prolungato. Se necessario, ricaricare la batteria.

● Trasporto

INDICAZIONE

- ▶ La batteria agli ioni di litio integrata può essere rimossa solo da personale addestrato o qualificato. Per rimuovere la batteria dall'alloggiamento, la batteria deve essere scarica e le viti dell'alloggiamento devono essere allentate. I terminali della batteria devono essere scollegati e isolati singolarmente.
- ▶ Questo prodotto contiene una batteria agli ioni di litio ed è quindi soggetto alle norme sui materiali pericolosi. Il prodotto con batteria integrata può essere trasportato su strada e via mare senza particolari requisiti.
- ▶ L'imballaggio e l'etichettatura sono soggetti a particolari requisiti se trasportati da terzi (ad es. compagnie aeree, corrieri, spedizionieri). In caso di trasporto da parte di terzi, va consultato un esperto in materia di merci pericolose.

● Smaltimento

L'imballaggio è composto da materiali ecologici che possono essere smaltiti presso i siti di raccolta locali per il riciclo.



Osservare l'identificazione dei materiali di imballaggio per lo smaltimento differenziato, i quali sono contrassegnati da abbreviazioni (a) e da numeri (b) con il seguente significato: 1-7: plastiche/20-22: carta e cartone/80-98: materiali compositi.

Prodotto:



Il prodotto, i suoi accessori e i materiali di imballaggio sono riciclabili e soggetti alla responsabilità estesa del produttore.

Per un migliore trattamento dei rifiuti, smaltirli separatamente seguendo i diversi simboli della raccolta differenziata.

Il logo Triman è valido solamente per la Francia.



È possibile informarsi circa le possibilità di smaltimento del prodotto usato presso l'amministrazione comunale o cittadina.



Per questioni di tutela ambientale non gettare il prodotto usato tra i rifiuti domestici, ma provvedere invece al suo corretto smaltimento. Presso l'amministrazione competente è possibile ricevere informazioni circa i siti di raccolta e i relativi orari di apertura.

Le batterie/Gli accumulatori difettosi o usati devono essere riciclati. Smaltire le batterie/gli accumulatori e/o il prodotto presso i punti di raccolta indicati.



Uno smaltimento scorretto delle batterie/gli accumulatori procura danni all'ambiente!

Estrarre le batterie/il pacchetto batteria dal prodotto prima dello smaltimento.

È vietato smaltire le batterie/gli accumulatori con i rifiuti domestici. Possono contenere metalli pesanti nocivi e sono soggetti a smaltimento come rifiuti speciali. I simboli chimici dei metalli pesanti sono i seguenti: Cd = cadmio, Hg = mercurio, Pb = piombo. Consegnare, pertanto, le batterie/gli accumulatori esausti presso un punto di raccolta comunale.

● Garanzia

Il prodotto è stato fabbricato accuratamente secondo severe direttive di qualità ed è stato controllato meticolosamente prima della consegna. In caso di difetti di materiale o fabbricazione l'acquirente può far valere diritti legali nei confronti del venditore. La nostra garanzia sotto riportata non costituisce alcun limite ai diritti legali dell'acquirente.

Questo prodotto è garantito per 3 anni con decorrenza dalla data di acquisto. La garanzia decorre dalla data d'acquisto. Conservare lo scontrino originale in un posto sicuro perché questo documento viene richiesto come prova dell'avvenuto acquisto.

Tutti i danni o difetti presenti già al momento dell'acquisto devono essere comunicati subito dopo l'apertura della confezione.

Se entro 3 anni dalla data di acquisto di questo prodotto si rileva un difetto di materiale o di fabbricazione, noi procederemo, a nostra discrezione, alla riparazione o sostituzione gratuite del prodotto o al rimborso del prezzo di acquisto. Un eventuale intervento in garanzia non prolunga né rinnova il periodo di garanzia stesso. Ciò vale anche per le parti sostituite e riparate.

Questa garanzia decade in caso di danneggiamento oppure uso o manutenzione impropri del prodotto.

La prestazione in garanzia vale per difetti del materiale o di fabbricazione. Questa garanzia non si estende a componenti del prodotto esposti a normale logorio, che possono pertanto essere considerati come componenti soggetti a usura (esempio capacità della batteria, calcificazione, lampade, pneumatici, filtri, spazzole...). La garanzia non si estende altresì a danni che si verificano su componenti delicati (esempio interruttori, batterie, parti realizzate in vetro, schermi, accessori vari) nonché danni derivanti dal trasporto o altri incidenti.

● **Gestione dei casi in garanzia**

Per permetterci di risolvere rapidamente il vostro problema, procedete nel seguente modo:

Per tutte le richieste conservare lo scontrino e il codice articolo (IAN 496236_2504) a prova dell'avvenuto acquisto.

Il codice articolo si trova nell'etichetta del prodotto, come incisione sul prodotto, nella pagina del titolo di queste istruzioni (in basso a sinistra) oppure nell'adesivo apposto sul retro o sul lato inferiore del prodotto.

In caso di errori di funzionamento o altri difetti contattare innanzitutto il seguente servizio di assistenza telefonicamente o per e-mail.

Potete inviare gratuitamente all'indirizzo dell'assistenza che vi è stato fornito un eventuale prodotto difettoso, allegando la ricevuta d'acquisto (scontrino), la descrizione del tipo di difetto e l'indicazione di quando si è verificato.

Su parkside-diy.com potete visionare e scaricare questo e molti altri manuali. Con questo codice QR accedete direttamente a parkside-diy.com. Scegliete il vostro paese e cercate le istruzioni per l'uso attraverso la maschera di ricerca. Inserendo il codice articolo (IAN) 496236_2504 accedete alle istruzioni per l'uso relative al vostro articolo.



● Assistenza

IT Assistenza Italia

Tel.: 800172663

Modulo di contatto sul sito parkside-diy.com

IAN 496236_2504

Dichiarazione di conformità UE

DICHIARAZIONE DI CONFORMITÀ UE (N. 496236_2504)

IAN: 496236_2504
Identificazione del prodotto: "PARKSIDE" Cacciavite ricaricabile
Numero di modello: HG12446

L'oggetto della dichiarazione di cui sopra è conforme alla pertinente normativa di armonizzazione dell'Unione:

Direttiva 2006/42/CE
Direttiva 2014/30/EU
Direttiva 2011/65/UE con tutte le relative modifiche

Riferimento alle pertinenti norme armonizzate o riferimenti alle altre specifiche tecniche in relazione alle quali è dichiarata la conformità:

N° / Parti
Direttiva 2006/42/CE
EN 62841-1:2015/A1:2022
EN 62841-2-2:2014
Direttiva 2014/30/EU
EN 55014-1:2021
EN 55014-2:2021
EN IEC 61000-3-2:2019/A1:2021
EN 61000-3-3:2013/A2:2021

L'oggetto della dichiarazione di cui sopra è conforme alla direttiva 2011/65/UE del Parlamento europeo e del Consiglio, dell'8 giugno 2011, sulla restrizione dell'uso di determinate sostanze pericolose nelle apparecchiature elettriche ed elettroniche:

N° / Parti
PPP 58097C:2020

Depositario della documentazione tecnica: OWIM GmbH & Co.KG

Firmato a nome e per conto di:

OWIM GmbH & Co. KG, Stiftsbergstraße 1, 74167 Neckarsulm, Germania

La presente dichiarazione di conformità è rilasciata sotto la sola responsabilità del produttore.

Traduzione della dichiarazione di conformità originale

Neckarsulm	1.07.2025		
Luogo	Data	ppa. Jens Buchheim	ppa. Dr. Tjörsten Maier
		Firmatario autorizzato	Firmatario autorizzato
	01.07.2025		

IT



Felhasznált figyelmeztető jelzések és szimbólumok	Oldal 393
Bevezető	Oldal 396
Rendeltetésszerű használat	Oldal 396
A csomagolás tartalma.	Oldal 397
A részegységek leírása	Oldal 397
Műszaki adatok.	Oldal 398
Biztonsági utasítások	Oldal 402
Általános biztonsági utasítások elektromos szerszámokhoz	Oldal 402
Csavarozókra vonatkozó biztonsági utasítások	Oldal 410
A rezgés és a zaj csökkentése	Oldal 411
Teendők vészhelyzet esetén.	Oldal 411
Biztonsági utasítások töltőkészülékekhez . . .	Oldal 412
További kockázatok	Oldal 414
Használat.	Oldal 415
Információk az akkumulátorhoz	Oldal 415
A forgásirány megváltoztatása	Oldal 417
LED munkalámpa	Oldal 417
Kézi működtetés	Oldal 418
A bitek cseréje	Oldal 418
A bitek ellenőrzése	Oldal 418
Be- és kikapcsolás	Oldal 419

Hibaelhárítás	Oldal 419
Tisztítás és karbantartás	Oldal 421
Karbantartás	Oldal 421
Tárolás	Oldal 422
Szállítás	Oldal 422
Mentesítés	Oldal 423
Garancia	Oldal 425
Garanciális ügyek lebonyolítása	Oldal 426
Szerviz	Oldal 427
EU-Megfelelőségi nyilatkozat	Oldal 428

Felhasznált figyelmeztető jelzések és szimbólumok

Ebben a használati útmutatóban és a csomagoláson az alábbi figyelmeztető jelzésekkel találkozhat:



VESZÉLY! Ez a szimbólum a „Veszély” szó mellett nagy kockázati tényezőre hívja fel a figyelmet, melyet ha nem kerülnek el, az súlyos sérülésekhez vagy halálesethez vezet.



FIGYELMEZTETÉS! Ez a szimbólum a „Figyelmeztetés” szó mellett közepes kockázati tényezőre hívja fel a figyelmet, melyet ha nem kerülnek el, az súlyos sérülésekhez vagy akár halálesethez is vezethet.



VIGYÁZAT! Ez a szimbólum a „Vigyázat” szó mellett alacsony kockázati tényezőre hívja fel a figyelmet, melyet ha nem kerülnek el, az kisebb vagy mérsékelt sérülésekhez vezethet.



FIGYELEM! Ez a szimbólum a „Figyelem” szó mellett anyagi károk veszélyére utal.

	MEGJEGYZÉS: Ez a szimbólum a „Megjegyzés” szó mellett hasznos információkra hívja fel a figyelmet.
	Veszély – áramütésveszély!
	Váltóáram/-feszültség
	Egyenáram/-feszültség
	A II. védelmi osztályú termék szimbóluma
	A terméket csak száraz helyiségekben, beltéren használja.
	Ez a szimbólum arra utal, hogy a termék használata során figyelembe kell venni a kezelési útmutatóban leírtakat.
Li-Ion	Lítium-ion akkumulátor

n₀	Üresjárat fordulatszám
	Óvja az akkumulátort a hőtől, valamint a közvetlen napfénytől.
	Óvja az akkumulátort a tűztől.
	Óvja az akkumulátort a víztől és a nedvességtől.
min⁻¹	Fordulatok száma percenként
CE	A CE-jelzés azt jelzi, hogy a termék megfelel a rá vonatkozó EU előírásoknak.
	Az elektromos üzemelés korlátjának jelzése az IEC60900 szabvány szerint
 	Biztonsági utasítások Kezelési utasítások

4 V AKKUS CSAVARHÚZÓ

● Bevezető

Gratulálunk új termékének vásárlása alkalmából. Ezzel a döntésével vállalatunk értékes terméke mellett döntött. A használati utasítás ezen termék része. A biztonságra, a használatára és a megsemmisítésre vonatkozó fontos tudnivalókat tartalmazza. A termék használata előtt ismerje meg az összes használati és biztonsági tudnivalót. A terméket csak a leírtak szerint és a megadott felhasználási területeken alkalmazza. A termék harmadik személy számára való továbbadása esetén kézbesítse vele annak a teljes dokumentációját is.

● Rendeltetészerű használat

- A termék csavarok be- és kicsavarására alkalmas magánháztartások elektromos szereléseikhez.
- A terméket kizárólag a mellékelt szigetelt csavarbitekkel használja. A szigetelt csavarbitek alkalmasak elektromos szerelésekhez akár 1000 V feszültségig.
- Az elektromos berendezéseken végzett munkákat és a szerelési munkákat csak szakképzett személyek végezhetik a helyi hatóságok biztonsági előírásainak betartása mellett.
- A termék LED munkalámpája 3 a közvetlen munkaterület megvilágítására használható.
- A termék más használati módjai, módosításai nem rendeltetészerűnek minősülnek és életveszély,

életveszélyes sérülések és károk kockázatával járnak. A gyártó nem vállal felelősséget a nem rendeltetésszerű használatból eredő károkért. A termék üzleti vagy ahhoz hasonló célokra nem alkalmas.

● A csomagolás tartalma

FIGYELMEZTETÉS!







- ▶ A termék és a csomagolóanyagok nem játékszerek! Gyermek nem játszhatnak a műanyag zacskókkal, fóliákkal és az apró alkatrészekkel! Lenyelés és fulladás veszélye!

- | | | | |
|---|---------------------|---|---------------------|
| 1 | Akkus csavarhúzó | 1 | Hordozókoffer |
| 6 | Szigetelt csavarbit | 1 | Használati útmutató |
| 1 | USB töltőkábel | | |

● A részegységek leírása

Hajtsa ki az ábrákat tartalmazó oldalt. Ismerkedjen meg a termék összes funkciójával.

(A ábra)

- | | |
|---|---|
|  Fogó |  Forgás az óramutató járásával megegyező irányban |
|  Forgásirány-kapcsoló | |
|  Forgás az óramutató járásával ellenkező irányban |  LED munkalámpa |
| |  Bittartó |
| |  Hordozókoffer |

- | | |
|--|--|
| <p>6 Szigetelt csavarbit készlet
 1× SL (0,6 mm × 3,5 mm)
 1× SL (0,8 mm × 4,0 mm)
 1× PH1, 1× PH2
 1× PZ1, 1× PZ2</p> | <p>7 USB-C csatlakozó
 8 USB-A csatlakozó
 9 USB-C töltőaljzat
 10 Töltés-/akkuállapot-jelző</p> |
|--|--|

(B ábra)

- | | |
|--------------------|----------------------|
| 11 Töltőkészülék * | 12 USB-A töltőaljzat |
|--------------------|----------------------|

● Műszaki adatok

Akkus csavarhúzó	
Modell:	HG12446
Névleges feszültség:	4 V --- (Egyenáram)
Akku (beépített):	Li-Ion
Cellák száma:	1
Kapacitás:	1,5 Ah
Üresjárat fordulatszám:	$n_0 = 215 \text{ min}^{-1}$
Nyomaték:	max. 0,4 N m (motoros működésnél) max. 8 N m (kézi használat esetén)
Bittartó:	8 mm (csillag alakú)

* Töltőkészülék nincs mellékelve. Megfelelő töltőkészülék: lásd a „Műszaki adatok” c. részt

A vezeték nélküli szerszám töltéséhez kizárólag az alábbi töltőkészüléket használja*:

Információk	Érték
A gyártó neve vagy védjegye, cégjegyzékszám és címe:	OWIM GmbH & Co. KG HRA 721742 Stiftsbergstraße 1, 74167 Neckarsulm, NÉMETORSZÁG
Modellazonosító:	HG06825 (VDE hálózati csatlakozó) HG06825-BS (BS hálózati csatlakozó)

Információk	Érték	Egység
Bemenő feszültség:	100–240	V~
Bemenő váltóáram frekvenciája:	50/60	Hz
Kimenő feszültség:	5,0	V ===
Kimenő áramerősség:	1,7	A
Kimenő teljesítmény:	8,5	W
Aktív üzemmódban mért átlagos hatásfok:	78,2	%
Üresjárási üzemmódban mért energiafogyasztás:	< 0,1	W
Bemenő áramerősség:	0,3	A
Védelmi osztály:	II/□ (kettős szigetelés)	

* Töltőkészülék nincs mellékelve. A töltőkészülék a www.optimex-shop.com címen szerezhető be.

Információk	Érték	Egység
A csatlakozó típusa:	USB-A	
Töltési idő:	kb. 60	min

Ajánlott környezeti hőmérséklet		
Töltés közben:	+4 °C és +40 °C között	
Működés közben:	0 °C és +40 °C között	
Tárolásnál:	0 °C és +50 °C között	

Zajkibocsátási értékek		
A mért értékek meghatározása az EN 62841 alapján történt. Az elektromos szerszám A besorolású zajszintje tipikusan:		
Zajszint:	L_{pA}	= 58,5 dB
Hangteljesítményszint:	L_{WA}	= 66,5 dB
Bizonytalanság:	$K_{pA/WA}$	= 3 dB

Rezgési értékek		
A rezgési összérték (háromirányú vektorösszeg) megállapítása az EN 62841 szerint történt:		
Csavarozás		
Rezgési érték:	a_h	= 0,26 m/s ²
Bizonytalanság:	K	= 1,5 m/s ²

FIGYELMEZTETÉS!

- ▶ A rezgés- és zajkibocsátási érték az elektromos szerszám tényleges használata közben eltérhet a megadott értéktől, az elektromos szerszám használati típusától és módjától, különösképpen a megmunkálandó munkadarab típusától függően. Próbálja a rezgési és a zajterhelést minél kisebbre csökkenteni. A rezgési terhelés csökkentése érdekében többek között a szerszám használata során viseljen kesztyűt, valamint csökkentse a munkaidőt. Ehhez a működési ciklus minden részét figyelembe kell venni (például amikor az elektromos szerszám kikapcsolt állapotban van, vagy amikor be van kapcsolva, de nincs terhelés alatt).

MEGJEGYZÉS

- ▶ A megadott rezgés-kibocsátási összérték és a megadott zajkibocsátási érték egy szabványos vizsgálati eljárás során volt megmérve, és alkalmazható egy elektromos szerszám összehasonlítására más szerszámmal.
- ▶ A megadott rezgés-kibocsátási összérték és a megadott zajkibocsátási érték alkalmazható a terhelés előzetes felbecslésére is.



Biztonsági utasítások

- **Általános biztonsági utasítások elektromos szerszámokhoz**

FIGYELMEZTETÉS!

- ▶ **Olvasson el minden, ehhez az elektromos szerszámhoz mellékelt biztonsági utasítást, figyelmeztetést, ábrát és műszaki adatot.** Az alábbi figyelmeztetések figyelmen kívül hagyása áramütéshez, tüzesethez és/vagy súlyos sérülésekhez vezethet.

Őrizzen meg minden biztonsági utasítást és figyelmeztetést biztonságos helyen későbbi használatra.

A biztonsági utasításokban használt „elektromos szerszám” kifejezés hálózati áramról működő (hálózati kábellel rendelkező) és akkumulátorral működő (hálózati kábel nélküli) elektromos szerszámokra vonatkozik.

Munkahelyi biztonság

- a) **A munkaterület legyen mindig tiszta és jól megvilágított.** A rendetlenség vagy a rossz fényviszonyok balesetekhez vezethetnek.

- b) **Az elektromos szerszámot ne használja robbanásveszélyes környezetben, ahol gyúlékony folyadékok, gázok vagy porok találhatóak.** Az elektromos szerszámok szikrákat keltenek, mely a port vagy a gázokat meggyújthatják.
- c) **Az elektromos szerszám használata során tartsa a gyermekeket és az egyéb személyeket távol.** Ha megzavarják, elveszítheti az elektromos szerszám feletti uralmát.

Elektromos biztonság

- a) **Az elektromos szerszám hálózati csatlakozójának illenie kell a konnektorba. Ne módosítsa a csatlakozót. Ne használjon adapteres csatlakozódugaszt földelt elektromos szerszámokkal.** A módosítás nélküli csatlakozók és a megfelelően illeszkedő konnektorok használatával csökken az áramütés kockázata.
- b) **Kerülje a testi érintkezést olyan földelt felületekkel, mint például csövek, fűtőberendezések, sütők vagy hűtőszekrények.** Az áramütés veszélye megnő, ha a teste földelve van.
- c) **Az elektromos szerszámokat tartsa esőtől, nedvességtől távol.** Ha az elektromos szerszám belsejébe víz jut be, az növeli az áramütés kockázatát.
- d) **Az elektromos vezetékét kizárólag rendeltetésének megfelelően használja, azzal ne szállítsa vagy akassza fel az elektromos szerszámot, illetve**

ne használja a hálózati csatlakozó kihúzására a konnektorból. Az elektromos vezetéket óvja a hőtől, olajoktól, éles sarkoktól vagy mozgó alkatrészekről.

A sérült vagy összetekeredett elektromos vezetékek növelik az áramütés kockázatát.

- e) **Ha az elektromos szerszámot kültéren használja, csak olyan hosszabbítót használjon, mely kültéri használatra alkalmas.** Egy kültéri használatra alkalmas hosszabbító használata csökkenti az áramütés kockázatát.
- f) **Ha elkerülhetetlen, hogy az elektromos szerszámot nedves környezetben használják, használjon egy maradékáram-megszakítót.** Maradékáram-megszakító használata lecsökkenti az áramütés kockázatát.

Személyes biztonság

- a) **Az elektromos szerszám használata során legyen körültekintő, figyeljen arra, mit tesz, dolgozzon tudatosan.** Ne használjon elektromos szerszámokat kábítószert, alkoholt vagy gyógyszerek hatása alatt. Az elektromos szerszám használata során csupán egy pillanatnyi figyelmetlenség is súlyos sérülésekhez vezethet.
- b) **Viseljen személyes védőfelszerelést és mindig hordjon védőszemüveget.** A személyes védőfelszerelés, például pormaszok, csúszásmentes biztonsági cipő, védősisak vagy fülvédő - az elektromos

szerszám használatától függően - lecsökkenti a sérülések kockázatát.

- c) **Ügyeljen arra, hogy az elektromos szerszám ne tudjon akaratlanul elindulni. Mielőtt az elektromos szerszámot az elektromos hálózatra és/vagy akkumulátorhoz csatlakoztatná, kézbe venné vagy mozgatná, ellenőrizze, hogy az ki van-e kapcsolva.** Ha az elektromos szerszám szállítása során az ujját a bekapcsológombon tartja, illetve ha az elektromos szerszám bekapcsolt állapotban van és az elektromos hálózatra csatlakozik, az balesetekhez vezethet.
- d) **Az elektromos szerszám bekapcsolása előtt a beállító szerszámokat, csavarkulcsokat távolítsa el.** Ha egy szerszám vagy egy kulcs az elektromos szerszám egy forgó részébe kerül, az sérüléseket okozhat.
- e) **Kerülje a szokatlan testhelyzeteket. Álljon biztosan és mindig őrizze meg az egyensúlyát.** Így képes lesz az elektromos szerszámot szokatlan helyzetekben is az irányítása alatt tartani.
- f) **Viseljen megfelelő ruházatot. Ne viseljen laza ruházatot vagy ékszereket. Tartsa a haját és a ruházatát a mozgó alkatrészekről távol.** A laza ruházatot, ékszereket vagy haját a készülék mozgó részei elkaphatják.
- g) **Ha porelszívó- vagy gyűjtőberendezések vannak beszerelve, azok csatlakoztatása és használata**

legyen megfelelő. A porszívó berendezések használata csökkenti a por okozta kockázatokat.

- h) **Kerülje a hamis biztonságérzetet, és ne hagyja figyelmen kívül az elektromos szerszámokra vonatkozó biztonsági szabályokat akkor sem, ha a gyakori használatnak köszönhetően azok kezelésében már tapasztalt.** A figyelmetlen kezelés a pillanat törtrésze alatt is sérülésekhez vezethet.

Az elektromos szerszám használata és kezelése

- a) **Ne terhelje túl az elektromos szerszámot. Az adott munkához az arra alkalmas elektromos szerszámot használja.** A megfelelő elektromos szerszám jobban és biztonságosabban dolgozhat, ha azt a megfelelő teljesítmény-tartományon belül használja.
- b) **Ne használjon meghibásodott kapcsolóval rendelkező elektromos szerszámot.** Ha egy elektromos szerszámot nem lehet be- vagy kikapcsolni, az veszélyes és szerelésre szorul.
- c) **A készülék beállítási műveletei, szerszámbetétek cseréje valamint az elektromos szerszám tárolása előtt húzza ki a hálózati csatlakozót a konnektorból és/vagy vegye ki a kivehető akkumulátort.** Ezzel az óvintézkedéssel megelőzi az elektromos szerszám akaratlan bekapcsolását.
- d) **A használaton kívüli elektromos szerszámokat tartsa gyermekek számára nem elérhető helyen. Ne hagyja, hogy az elektromos szerszámot olyan**

személyek használják, akik azzal kapcsolatban nem rendelkeznek tapasztalattal vagy nem olvasták el ezeket az utasításokat. Az elektromos szerszámok tapasztalatlan kezekben veszélyesek.

- e) **Ápolja az elektromos szerszámokat és a szerszámbetéteit gondosan. Ellenőrizze a mozgó részek kifogástalan működését, hogy azok nem ragadnak-e be, hogy vannak-e törött vagy sérült alkatrészek, és hogy az elektromos szerszám működését semmi sem befolyásolja. A sérült alkatrészeket az elektromos szerszám használatba vétele előtt meg kell javíttatni.** Sok baleset okozója az elektromos szerszámok gondatlan karbantartása.
- f) **Gondoskodjon a vágószerszámok élességéről és tisztaságáról.** A gondosan ápolts, éles pengékkel rendelkező vágószerszámok kevésbé hajlamosak a beragadásra, és könnyebben irányíthatóak.
- g) **Az elektromos szerszámot, annak alkatrészeit, szerszámbetéteit stb. ezen útmutató szerint használja.** Ennek során vegye figyelembe a munka körülményeit és az elvégzendő feladatot. Az elektromos szerszámok nem rendeltetésszerű használata veszélyes helyzetekhez vezethet.
- h) **Tartsa a fogantyúkat és a fogófelületeket szárazon, tisztán, olajoktól és zsiradékoktól mentesen.** A csúszós fogantyúk és fogófelületek miatt nem biztosítható az elektromos szerszám biztonságos kezelése és irányítása váratlan helyzetekben.

Az akkumulátoros szerszám használata és kezelése

- a) **Akkumulátoros szerszámokat csak olyan töltőkészülékekkel töltsön fel, melyeket a gyártó ajánl.** Egy olyan töltőkészülék, mely csak bizonyos típusú akkumulátorokhoz alkalmas, más akkumulátorokkal történő használat esetén tűzveszélyt okozhat.
- b) **Az elektromos szerszámokban csak a hozzájuk készült akkumulátorokat használja.** Más akkumulátorok használata sérülésekhez és tűzveszélyhez vezethet.
- c) **A használaton kívüli akkumulátorokat tartsa iratkapcsoktól, pénzérméktől, kulcsoktól, szögektől, csavaroktól vagy más olyan kisméretű fém tárgyaktól távol, melyek összeköttetést hozhatnak létre a csatolópontok között.** Az akkumulátor csatolópontjai közötti rövidzárlat égési sérülésekhez vagy tüzesethez vezethet.
- d) **Helytelen használat esetén az akkumulátor kifolyhat. Kerülje az érintkezést a folyadékkal. Akaratlan érintkezés esetén öblítse le vízzel. Ha a folyadék a szembe kerül, további orvosi segítségre is szükség van.** A kilépő akkumulátorfolyadék bőrirritációkat és égési sérüléseket okoz.
- e) **Ne használjon sérült vagy módosított akkumulátorokat.** A sérült vagy módosított akkumulátorok előre nem látható módon

viselkedhetnek, és tüzesetet, robbanást vagy sérüléseket okozhatnak.

- f) **Az akkumulátort ne tegye ki tűznek vagy magas hőmérsékleteknek.** A tűz vagy a 130 °C feletti hőmérséklet robbanáshoz vezethet.
- g) **Kövesse a töltésre vonatkozó utasításokat, és soha ne töltsön az akkumulátort vagy az akkumulátoros szerszámot a kezelési útmutatóban megadott hőmérsékleti tartományon kívül.** A helytelen vagy a megengedett hőmérsékleti tartományon kívüli töltés tönkretelheti az akkumulátort, valamint tüzeset veszélyével jár.



VIGYÁZAT! ROBBANÁSVESZÉLY!

Soha ne töltsön fel nem újratölthető elemeket.



Az akkumulátort óvja a hőtől, pl. a tartós napfénytől, tűztől, víztől és nedvességtől is.



Robbanásveszély áll fenn.



Szerviz

- a) **Az elektromos szerszám javítási munkálatait bizza képzett szakemberre, és csak eredeti pótalkatrészeket használjon.** Így gondoskodhat

az elektromos szerszám biztonságos működésének megőrzéséről.

- b) **Soha ne próbálja az akkumulátort megjavítani, ha az megsérült.** Az akkumulátorok javítási munkálatait csak a gyártó vagy annak a meghatalmazott ügyfélszolgálatá végezheti.

● Csavarozókra vonatkozó biztonsági utasítások

- a) **Az elektromos szerszámot csak a szigetelt fogófelületeinél tartsa, ha olyan munkákat végez, melyek során a csavar rejtett elektromos vezetékeket érhet.** A csavarnak egy feszültség alatt lévő vezetékekkel történő érintkezése során a készülék fém részei is feszültség alá kerülnek, ami áramütéshez vezethet.
- b) **Rögzítse a munkadarabot.** Szorítóeszközökkel vagy satuval a munkadarabokat biztosabban lehet megtartani, mint kézzel.
- c) **Tartsa meg az elektromos szerszámot erősen.** Csavarok be- és kicsavarása során átmenetileg erős ellenhatások jöhetnek létre.
- d) **Ha a szerszám a használat közben elakad, azonnal kapcsolja ki a terméket.** Legyen felkészülve az erősebb ellenhatásokra, mert azok visszacsapáshoz vezethetnek.

● A rezgés és a zaj csökkentése

Csökkentse a használati időt, alkalmazzon kevesebb rezgéssel és zajjal járó használati módokat, valamint viseljen személyes védőfelszerelést, ezzel csökkentve a rezgés és a zaj hatásait.

Az alábbi intézkedések segítenek a rezgések és a zaj okozta ártalmak csökkentésében:

- A terméket kizárólag rendeltetésszerűen, az ebben az útmutatóban leírtak szerint használja.
- Ügyeljen a termék kifogástalan állapotára és gondoskodjon a megfelelő karbantartásról.
- A termékhez a megfelelő szerszámberendezéseket használja, és ügyeljen arra, hogy azok kifogástalan állapotban legyenek.
- Tartsa a terméket határozottan a fogóinál, illetve fogófelületeinél.
- A termék karbantartását végezze az utasításoknak megfelelően, továbbá ne feledkezzen meg az elégséges kenésről sem (ahol ez szükséges).
- A munkafolyamatot tervezze meg úgy, hogy a nagyobb rezgési értékű termékekkel végzett munka nagyobb időintervallumra tudjon eloszlni.

● Teendők vészhelyzet esetén

Ismerkedjen meg a termék használatával ennek az útmutatónak a segítségével. Tartsa észben a biztonsági utasításokat, és minden esetben kövesse azokat. Ez segít elkerülni a kockázatokat és veszélyeket.

- A termék használata során legyen mindig éber, így időben képes lesz a veszélyek felismerésére és kezelésére. A gyors beavatkozás segít megelőzni a súlyos személyi sérüléseket és anyagi károkat.
- Ha a termék hibásan működik, azonnal válassza le a hálózati áramról. Vizsgáltsa meg és szükség szerint szereltesse meg egy képzett szakemberrel, mielőtt újra használná.

● **Biztonsági utasítások** **töltőkészülékekhez**

- A készüléket akkor használhatják 8 éves és afeletti gyermekek, csökkent testi, érzékszervi vagy szellemi képességű, valamint megfelelő tapasztalattal és tudással nem rendelkező személyek, ha számukra felügyeletet biztosítanak vagy ha utasításokat kapnak a készülék biztonságos használatával kapcsolatban és megértik az azzal járó veszélyeket.
A gyermekek nem játszhatnak a készülékkel.

A tisztítást és a felhasználói karbantartást nem végezhetik gyermekek felügyelet nélkül.

- Ne töltsön újra nem újratölthető akkumulátorokat.

Ennek az utasításnak a figyelmen kívül hagyása kockázatokkal jár.

- Óvja az elektromos részeket a nedvességtől. Az áramütés elkerülése érdekében ezeket ne merítse vízbe vagy más folyadékokba.

A készüléket soha ne tartsa folyó víz alá. Kövesse a tisztításra, karbantartásra és javításra vonatkozó utasításokat.

-  A készülék csak beltéri használatra alkalmas.

● További kockázatok

MEGJEGYZÉS

- ▶ A termék működés közben elektromágneses teret kelt! Ez a tér bizonyos körülmények között hatással lehet aktív vagy passzív orvosi implantátumok működésére! A súlyos vagy halálos sérülések veszélyének csökkentése érdekében az orvosi implantátumokkal rendelkező személyek érdeklődjenek orvosuknál vagy az orvosi implantátum gyártójánál, mielőtt a terméket használnák!

Még akkor is megmarad a személyi sérülések és anyagi károk potenciális veszélye, ha a terméket az előírásoknak megfelelően használja. A termék felépítéséből és kialakításából adódóan többek között az alábbi veszélyekkel lehet számolni:

- A rezgéssel járó egészségügyi kockázatok, amennyiben a terméket hosszabb ideig használják, illetve a kezelése és a karbantartása nem szakszerűen történik.
- Személyi sérülések és anyagi károk kockázata, melyet hibás vágószerszámok, vagy egy rejtett tárgy becsapódása okoz használat közben.
- Repülő tárgyak okozta személyi sérülések és anyagi károk veszélye.

● Használat

● Információk az akkumulátorhoz

- A beépített akkumulátor a kiszállításkor részlegesen van feltöltve. A lítium-ion akkumulátorokat bármikor töltheti, ez nincs hatással az élettartamukra. A töltés megszakítása nem árt az akkumulátornak.
- A termék egy beépített akkumulátorral rendelkezik, amelyet a felhasználó nem tud kicserélni. A kockázatok elkerülése érdekében az akkumulátort csak a gyártó, annak ügyfélszolgálatára vagy egy annak megfelelő képzettségű szakember veheti vagy cserélheti ki. A termék kiselejtezése során figyelembe kell venni, hogy abban egy akkumulátor van.
- A töltés-/akkuállapot-jelző **10** a működés módjától függően eltérő állapotot mutat:
 - Az akkumulátor feltöltése során a töltési állapot megjelenik.
 - A termék használata során az akkumulátor állapota megjelenik.

A százalékos értékek a következő részben látható táblázatokban láthatók.

- Ha a töltés-/akkuállapot-jelző **10** használat közben pirosan világít, az akkumulátor állapota a kapacitásának kevesebb mint 30 %-a. Az akkumulátort fel kell tölteni.
- A terméket soha ne töltsé, ha a környezeti hőmérséklet +4 °C alatt, vagy +40 °C felett van. A tárolás feltétele a hűvös, száraz környezet, 0 °C és +50 °C közötti környezeti hőmérséklet mellett.

A töltés elindítása

(B ábra)

MEGJEGYZÉS

- ▶ A LED munkalámpa [3] töltés közben is használható. Ha a fogó [1] a töltés alatt enyhén felmelegszik, az normális.
- ▶ A töltés-/akkuállapot-jelző [10] a forgásirány-kapcsoló [2] megnyomása után világít.
- ▶ Ezek a töltöttségi szint és az akkuállapot megközelítő értékei.

1. Dugja be az USB-A csatlakozót [8] a töltőkészülék [11] USB-A töltőaljzatába [12].
2. Dugja be az USB-C csatlakozót [7] az USB-C töltőaljzatba [9].
3. Csatlakoztassa a töltőkészüléket [11] egy konnektorhoz.
4. A töltés-/akkuállapot-jelző [10] mutatni fogja a töltési állapotot:

Szín	Töltési szint
Piros	0–50 %
Sárga	51–99 %
Zöld	100 %

- A működés közben a töltés-/akkuállapot-jelző **10** az akkumulátor állapotát jelzi:

Szín	Töltöttségi szint
Zöld	50–100 %
Sárga	49–30 %
Piros	< 30 %

A töltés befejezése

1. Amint az akkumulátor teljesen feltöltődött, húzza ki az USB-C csatlakozót **7** az USB-C töltőaljzatból **9**.
2. Húzza ki a töltőkészüléket **11** a konnektorból.

● A forgásirány megváltoztatása

- A forgásirány állításához nyomja meg a forgásirány-kapcsolót **2** (A ábra):

Forgásirány	Művelet	Írányt jelző mutató
Az óramutató járásának megfelelő	Csavarok becsavarása	 2b
Az óramutató járásával ellenkező irányban	Csavarok kicsavarása	 2a

● LED munkalámpa

- A LED munkalámpa **3** a forgásirány-kapcsoló **2** felengedése után kb. 10 másodpercig világít.

● Kézi működtetés

- A termék automatikus orszózárral rendelkezik. A csavarokat kézzel is meghúzhatja vagy kilazíthatja anélkül, hogy megnyomná a forgásirány-kapcsolót **2**.

● A bitek cseréje

MEGJEGYZÉS

- ▶ A szigetelt csavarbitek **6** méretei és alakja alapján típusjelöléssel rendelkeznek. Ha bizonytalan, próbálja ki a megfelelő bitet, ellenőrizze, hogy annak a csavarfejen nincs-e játéka.

- Húzza ki a szigetelt csavarbitet **6**. Helyezzen be egy másik szigetelt csavarbitet a bittartóba **4** (A ábra).

● A bitek ellenőrzése

- A mellékelt szigetelt csavarbit készlet **6** alkalmas elektromos szerelésekhez akár 1000 V feszültségig.
- Ezzel a termékkel feszültség alatt álló alkatrészeken csak szakképzett villanyszerelő végezhet munkát.
- A szigetelt csavarbiteket **6** nem szabad más kézi működésű alkatrészekkel (pl. fogókkal, racsnikkal stb.) használni.
- Minden használat előtt: Ellenőrizze a szigetelt csavarbitet **6**, különösen a szigetelőhüvelyt, hogy az nincs-e elkopva vagy nem sérült-e.
- Ha a szigetelt csavarbit **6** biztonságosságával kapcsolatban kétségei vannak, szabaduljon meg

tőle, vagy vizsgálta meg egy szakemberrel vagy szakképzett személlyel.

- Soha ne dolgozzon feszültség alatt álló alkatrészeken olyan bitekkel, amelyek erre a célra nem engedélyezettek. Ez az alábbi kockázatokkal jár:
 - A felhasználót érő áramütés kockázata;
 - A beépített akkumulátor külső feszültségnek lesz kitéve, ami tüzet és robbanást okozhat;
 - A töltőaljzat külső feszültségnek és a feszültség esetleges átvitelének lesz kitéve, valamint adott esetben a más forrásokhoz csatlakoztatott USB töltőkábelben keresztüli feszültségátvitelnek.

● Be- és kikapcsolás

Állapot	Művelet
Be	<ul style="list-style-type: none">□ Tartsa lenyomva a forgásirány-kapcsolót 2.■ A LED munkalámpa 3 kigyullad.
Ki	<ul style="list-style-type: none">□ Engedje fel a forgásirány-kapcsolót 2.■ A LED munkalámpa 3 kb. 10 másodperc múlva kialszik.

● Hibaelhárítás

FIGYELMEZTETÉS!

- ▶ Ha a termék vízbe esett vagy véletlenül elázott, többet nem használható. Tegye be a terméket egy lezárható műanyag zacskóba és juttassa el javításra a szervizközpontba.

Probléma	Lehetséges ok	Megoldás
A termék nem tölt.	A konnektorban nincs áram.	Csatlakoztassa a töltőkészüléket 11 egy normál áramellátással rendelkező konnektorhoz.
	A töltőkészülék 11 hibás vagy sérült.	Cserélje ki a töltőkészüléket 11 .
	A USB-kábel hibás vagy sérült.	Cserélje ki az USB-kábelt.
	A termék vagy az akkumulátor sérült.	Juttassa el a terméket javításra a szervizközpontba.
A termék nem működik.	A termék túlhevült.	Hagyja a terméket kb. 10 percre hűlni.
	Az akkumulátor lemerült.	Töltse fel az akkumulátort.
	A termék sérült.	Juttassa el a terméket javításra a szervizközpontba.
A termékből folyadék távozik.	Az akkumulátor sérült.	Juttassa el a terméket javításra a szervizközpontba.

● Tisztítás és karbantartás

MEGJEGYZÉS

- ▶ A termék tisztításához ne használjon vegyi anyagokat, lúgokat, súrolószereket vagy egyéb durva tisztító- vagy fertőtlenítő anyagokat, mert azok kárt tehetnek a termék felületeiben.

- A szellőzőnyílások legyenek mindig tiszták.
 - Ügyeljen arra, hogy ne jussanak folyadékok a termék belsejébe.
 - A terméket mindig tartsa tisztán, szárazon, olajtól és kenőanyagoktól mentesen.
Minden használat után és tárolás előtt: Távolítsa el az port a termékből.
 - A rendszeres és szakszerű tisztítással biztosíthatja a termék biztonságos használatát, valamint azzal az élettartamát is meghosszabbítja.
 - Tisztítási és karbantartási munkálatok előtt:
 - Húzza ki az USB-kábelt.
 - Vegye le a szigetelt csavarbitet **6**.
 - Húzza ki a töltőkészüléket **11** a konnektorból.
 - A terméket tisztítsa egy száraz ruhával. A nehezen hozzáférhető helyekhez használjon egy puha kefét.
 - Minden használat után: A szellőzőnyílásokat tisztítsa meg egy ruha vagy egy puha kefe segítségével.
-
- **Karbantartás**
 - A termék nem igényel karbantartást.

- Minden használat előtt és után: Ellenőrizze a terméket és a szigetelt csavarbiteket [6], hogy azok nincsenek-e elkopva, vagy nem sérültek-e meg.
- Évente vizsgáltsa meg a terméket egy szakképzett személlyel annak megállapításához, hogy a szigetelt csavarbitek [6] alkalmasak-e a további használatra.

● Tárolás

- A tárolás során ne tegye ki a terméket napfénynek.
- Az akkumulátor ideális tárolási hőmérséklete 0 °C és +50 °C között van.
- A terméket tárolja a hordozókofferben [5], gyermekek számára nem elérhető helyen.
- A terméket és alkatrészeit tárolja száraz, pormentes helyen.
- A szigetelt csavarbit készletet [6] külön tárolja, hogy elkerülje a mechanikai sérüléseket vagy a más szerszámokkal való összetévesztést. Óvja a szigetelt csavarbit készletet a túlzott hőtől (pl. fűtési vagy gőzcsövek közelében) és az UV-sugárzástól.
- Hosszabb távú tárolás esetén ellenőrizze az akkumulátor állapotát kb. 3 havonta. Szükség esetén töltsse fel az akkumulátort.

● Szállítás

MEGJEGYZÉS

- ▶ A beépített lítium-ion akkumulátort kizárólag képzett vagy minősített szakember szerelheti ki.

MEGJEGYZÉS

Az akkumulátornak a házból történő kivétele esetén annak üresnek kell lennie, és ki kell csavarni a ház csavarjait. Az akkumulátor csatlakozásait egyenként kell megszüntetni és szigetelni.

- ▶ A termék egy feltölthető lítium-ion akkumulátort tartalmaz, melyre a veszélyes anyagokra vonatkozó törvényi szabályozások érvényesek. A beépített akkumulátorral rendelkező termék különleges feltételek nélkül szállítható szárazföldön és vízen.
- ▶ A csomagolásra és a jelölésre külső szolgáltató által történő szállítás esetén (pl. légitársaság, futár, szállítmányozó) különleges feltételek vonatkoznak. Külső szolgáltató által történő szállítás esetén forduljon egy veszélyesanyag-szakértőhöz.

● Mentesítés

A csomagolás környezetbarát anyagokból készült, amelyeket a helyi újrahasznosító helyeken adhat le ártalmatlanítás céljából.



A hulladék elkülönítéséhez vegye figyelembe a csomagolóanyagon található jelzéseket. Ezek rövidítéseket (a) és számokat (b) tartalmaznak a következő jelentéssel: 1–7: műanyagok/20–22: papír és karton/80–98: kötőanyagok.

Termék:



A termék, beleértve a tartozékokat és a csomagolóanyagokat is, újrahasznosítható, és a gyártó kiterjesztett felelőssége alá tartozik.

A jobb hulladékkezelés érdekében az ábrán látható információk (szortírozási információk) alapján külön ártalmatlanítsa őket.

A Triman-logó csak Franciaországra vonatkozik.



A kiszolgált termék megsemmisítési lehetőségeiről lakóhelye illetékes önkormányzatánál tájékozódhat.



A környezete érdekében, ne dobja a kiszolgált terméket a háztartási szemétbe, hanem adja le szakszerű ártalmatlanításra. A gyűjtőhelyekről és azok nyitvatartási idejéről az illetékes önkormányzatnál tájékozódhat.

A hibás vagy elhasznált elemeket/akkukat újra kell hasznosítani. Szolgáltassa vissza az elemeket/akkukat és/vagy a terméket az ajánlott gyűjtőállomásokon keresztül.



Környezeti károk az elemek/akkuk hibás megsemmisítése következtében!

A megsemmisítés előtt vegye ki az elemeket/az akkumulátorcsomagot a termékből.

Az elemeket/akkukat nem szabad a háziszemétbe dobni. Mérgező hatású nehézfémeket tartalmazhatnak és ezért különleges kezelést igénylő hulladéknak számítanak. A nehézfémek vegyjelei a következők: Cd = kadmium, Hg = higany, Pb = ólom. Ezért az elhasznált elemeket/akkukat egy közösségi gyűjtőhelyen adja le.

● **Garancia**

A terméket gondosan, szigorú minőségi előírások betartásával gyártottuk, és a szállítás előtt gondosan ellenőriztük. Anyag- vagy gyártási hibák esetén a termék eladójával szemben törvényes jogok illetik meg. Az Ön törvényes jogait az általunk alább meghatározott garancia semmilyen módon nem korlátozza.

Erre a termékre 3 év garanciát adunk a vásárlás dátumától számítva. A garancia idő a vásárlás dátumával kezdődik. Biztonságos helyen őrizze meg az eredeti vásárlói bizonylatot, mert ez a dokumentum szükséges a vásárlás bizonyításához.

A vásárláskor fennálló károkat és hiányosságokat a termék kicsomagolása után haladéktalanul jelezze.

Ha ezen a terméken a vásárlástól számított 3 éven belül anyag- vagy gyártási hibát észlel, választásunk szerint ingyenesen megjavítjuk vagy kicseréljük a terméket. A garancia idő nem hosszabbodik meg a helyette nyújtott szavatossági igény által. Ez a kicserélt vagy javított alkatrészekre is érvényes.

A garancia megszűnik, ha a terméket megrongálták, ill. nem szakszerűen kezelték vagy végezték a karbantartást.

A garancia az anyag- és gyártási hibákra vonatkozik. Ez a garancia nem terjed ki azokra a termékalkatrészekre, amelyek normál kopásnak vannak kitéve, és ezért gyorsan kopó alkatrésznek minősülnek (pl. elemekre, tömlőkre, tintapatronokra), illetve a törékeny alkatrészek sérülésére, pl. kapcsolókra vagy üveg alkatrészekre.

● Garanciális ügyek lebonyolítása

Megkeresése gyors feldolgozásához kérjük, kövesse az alábbi utasításokat:

Megkeresés esetén kérjük, mindig készítse elő a pénztárblokkot és a termékszámot (IAN 496236_2504) a vásárlás igazolására.

A termékszámot kérjük, olvassa le a típustábláról, a terméken elhelyezett gravírozásból, az útmutató címlapjáról (alul a bal oldalon), vagy a termék hátsó vagy alsó oldalán található matricáról.

Működési hiba vagy egyéb hiányosság fellépése esetén először vegye fel a kapcsolatot a következőkben felsorolt szervizek valamelyikével telefonon, vagy e-mailen.

A hibásnak ítélt terméket a pénztárblokk és a hiba leírásának és keletkezési idejének megjelölésével, díjmentesen küldheti el az Ön számára kijelölt szerviz címére.

A parkside-diy.com oldalon ezt és számos további kézikönyvet tud megtekinteni és letölteni. Ezzel a QR-kóddal közvetlenül a parkside-diy.com oldalra jut. Válassza ki az országot, és a keresőfelületen keresse meg a használati útmutatókat. A termékszám (IAN) 496236_2504 beírásával juthat el az Ön termékének használati útmutatójához.



● Szerviz

HU Szerviz Magyarország

Tel.: 0680021647

A formanyomtatvány itt elérhető: *parkside-diy.com*

IAN 496236_2504

● EU-Megfelelőségi nyilatkozat

EU-MEGFELELŐSÉGI NYILATKOZAT (496236_2504 sz.)

IAN:	496236_2504
Terméazonosító:	"PARKSIDE" Akkus csavarozó
Típuszám:	HG12446

A fent ismertetett nyilatkozat tárgya megfelel a vonatkozó uniós harmonizációs jogszabálynak:

2006/42/EK irányelve
2014/30/EU irányelve
2011/65/EU irányelve az összes kapcsolódó módosítással

Az alkalmazott harmonizált szabványokra hivatkozás vagy az azokra az egyéb műszaki leírásokra való hivatkozás, amelyekkel kapcsolatban megfelelési nyilatkozatot tettek:

Szám / vonatkozó részek
2006/42/EK irányelve
EN 62841-1:2015/A11:2022
EN 62841-2-2:2014
2014/30/EU irányelve
EN 55014-1:2021
EN 55014-2:2021
EN IEC 61000-3-2:2019/A1:2021
EN 61000-3-3:2013/A2:2021

A fent ismertetett nyilatkozat tárgya megfelel az egyes veszélyes anyagok elektromos és elektronikus berendezésekben való alkalmazásának korlátozásáról szóló, 2011. június 8-i 2011/65 / EU európai parlamenti és tanácsi irányelvnek:

Szám / vonatkozó részek
EN IEC 63000-2018

További információk:

Szám / vonatkozó részek
PPP 58097C:2020

A műszaki dokumentáció tulajdonosa: OWIM GmbH & Co.KG

A nyilatkozatot a nevében és megbízásában írták alá:

OWIM GmbH & Co. KG, Stiftsbergstraße 1, 74167 Neckarsulm, Németország

A jelen megfelelési nyilatkozatot a gyártó kizárólagos felelősségére bocsátják ki.

Az eredeti megfelelési nyilatkozat fordítása

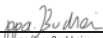
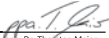
Neckarsulm	01.07.2025		
Hely	Dátum	ppa. Wens Buchheim meghatalmazott aláíró	ppá. Dr. Thyrsten Maier meghatalmazott aláíró

HU



OWIM GmbH & Co. KG

Stiftsbergstraße 1
74167 Neckarsulm
GERMANY

Model No.: HG12446
Version: 11/2025



IAN 496236_2504

