

GB IE NI MT

Before reading, fold out the illustration page and get to know all of the functions of your product.

DE AT CH BE

Klappen Sie vor dem Lesen die Seite mit den Abbildungen aus und machen Sie sich anschließend mit allen Funktionen des Artikels vertraut.

FR CH BE

Dépliez la page avec les illustrations avant la lecture et informez-vous ensuite au sujet des fonctions de l'appareil.

NL BE

Klap voor het lezen de pagina met de afbeeldingen open en maak u vervolgens vertrouwd met alle functies van het apparaat.

PL

Przed przeczytaniem należy rozłożyć bok z ilustracjami a następnie zapoznać się ze wszystkimi funkcjami urządzenia.

CZ

Před čtením si nejdříve vyklapte stránku s obrázky a seznámte se se všemi funkcemi přístroje.

SK

Skôr než začnete návod čítať, si ho otvorte na strane s obrázkami a oboznámte sa so všetkými funkciami prístroja.

ES

Antes de leer, abra la página con las ilustraciones y familiarícese seguidamente con todas las funciones del aparato.

DK

Klap siden med illustrationerne op inden du læser dem og gør dig efterfølgende fortrolig med alle apparatets funktioner.

IT CH MT

Prima di leggere ribaltate la pagina con le immagini e familiarizzare poi con tutte le funzioni dell'apparecchio.

HU

Eloolvasás előtt hajtsa ki az oldalt az ábrákkal és ezt követően ismerkedjen meg a készülék valamennyi funkciójával.



PDF ONLINE
www.lidl-service.com



VERTICAL AWNING SENKRECHTMARKISE STORE VERTICAL

GB IE NI MT

VERTICAL AWNING

Assembly instructions

FR CH BE

STORE VERTICAL

Notice de montage

PL

MARKIZA PIONOWA

Instrukcja montażu

SK

ZVISLÁ MARKÍZA

Montážny návod

DK

LODRET MARKISE

Monteringsvejledning

HU

FÜGGŐLEGES ELLENZŐ

Szerelési útmutató

DE AT CH BE

SENKRECHTMARKISE

Aufbauanleitung

NL BE

VERTICALE MARKIES

Montagehandleiding

CZ

SVISLÁ MARKÝZA

Návod k sestavení

ES

TOLDO VERTICAL

Instrucciones de montaje

IT CH MT

TENDA VERTICALE

Istruzioni di montaggio

GB/IE/NI/MT	Assembly and safety information	Page	6
DE/AT/CH/BE	Aufbau- und Sicherheitshinweise	Seite	9
FR/CH/BE	Consignes de montage et de sécurité	Page	12
NL/BE	Montage- en veiligheidsips	Pagina	15
PL	Wskazówki dot. montażu i bezpieczeństwa	Strona	18
CZ	Pokyny k sestavení a bezpečnosti	Stránky	21
SK	Pokyny pre montáž a bezpečnosť	Stranu	24
ES	Instrucciones de montaje y seguridad	Página	27
DK	Monterings- og sikkerhedsanvisninger	Side	30
IT/CH/BE	Istruzioni di montaggio e indicazioni di sicurezza	Pagina	33
HU	Szerelési és biztonsági utasítások	36.	Oldal

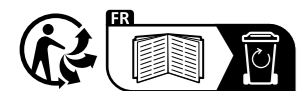
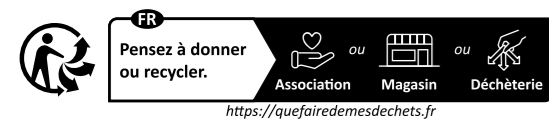

DELTA-SPORT HANDELSKONTOR GMBH
Wragekamp 6 • 22397 Hamburg
GERMANY

10/2025

Delta-SportNr.: MA-17253

IAN 509254_2507



IAN 509254_2507

GB IE NI DE AT CH FR BE
NL PL CZ SK ES DK IT HU



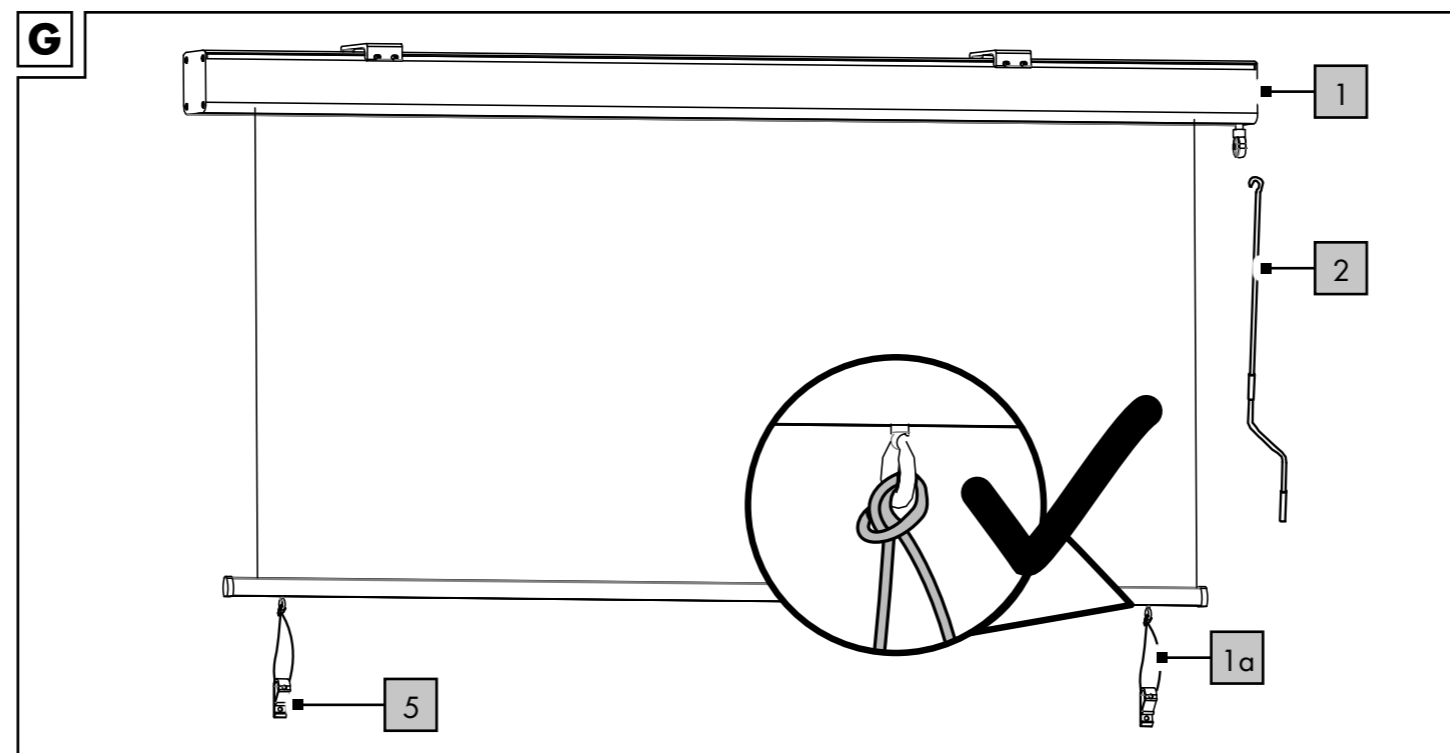
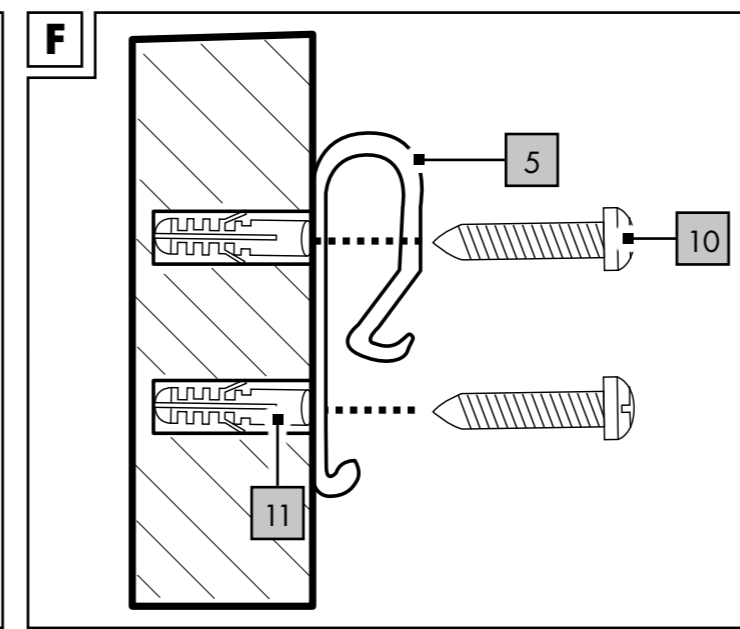
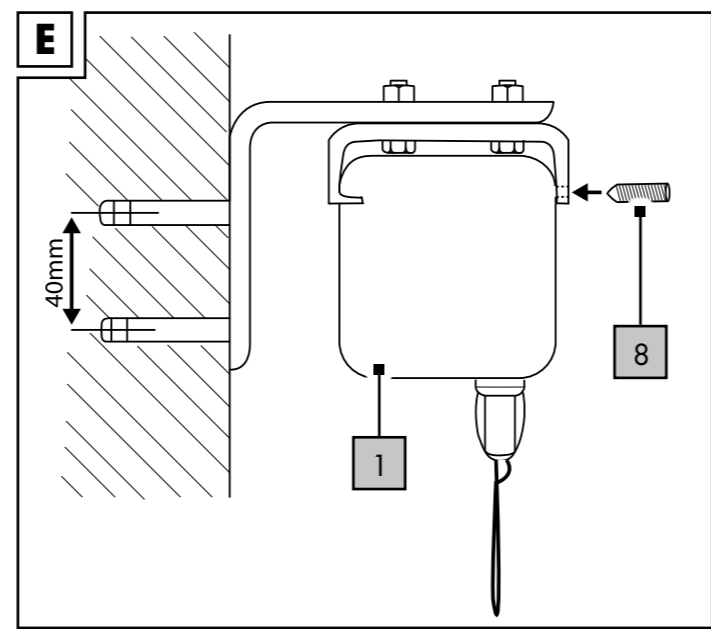
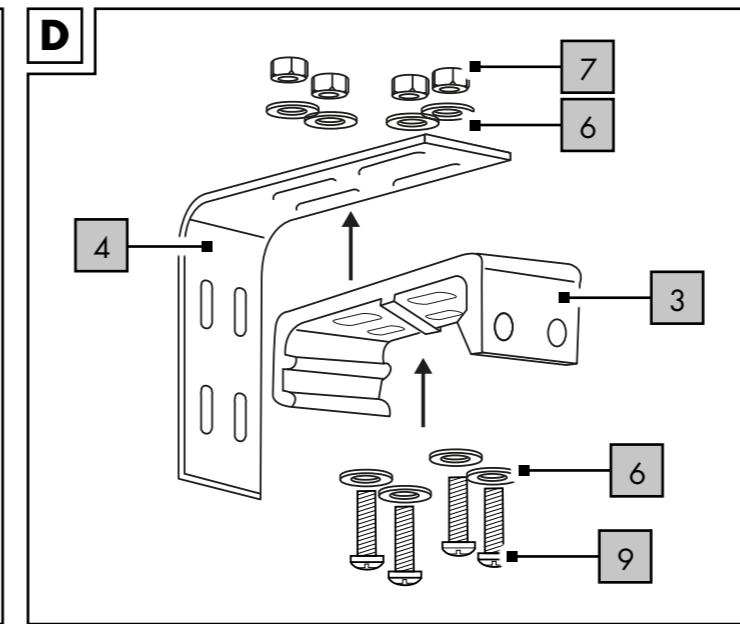
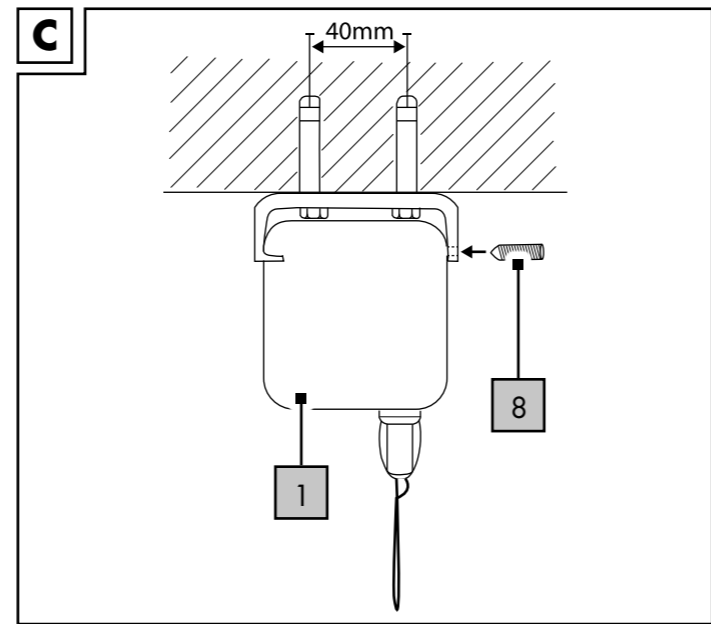
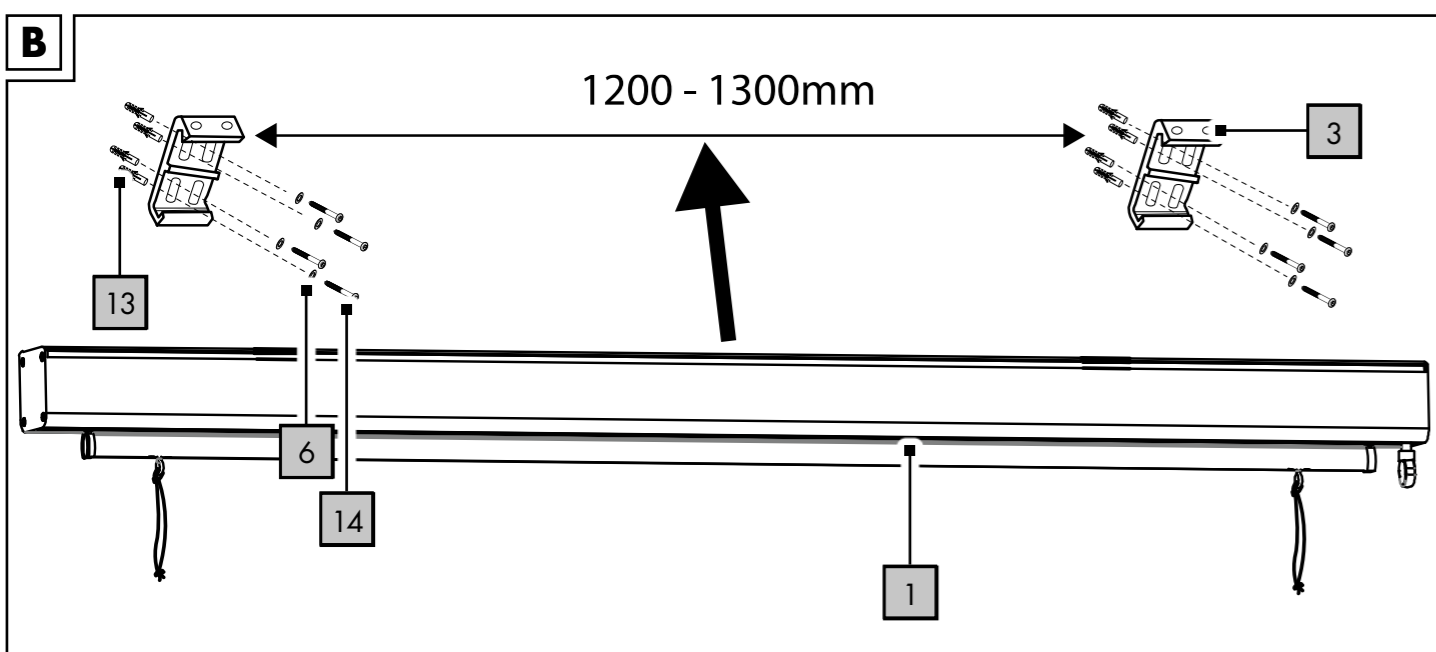
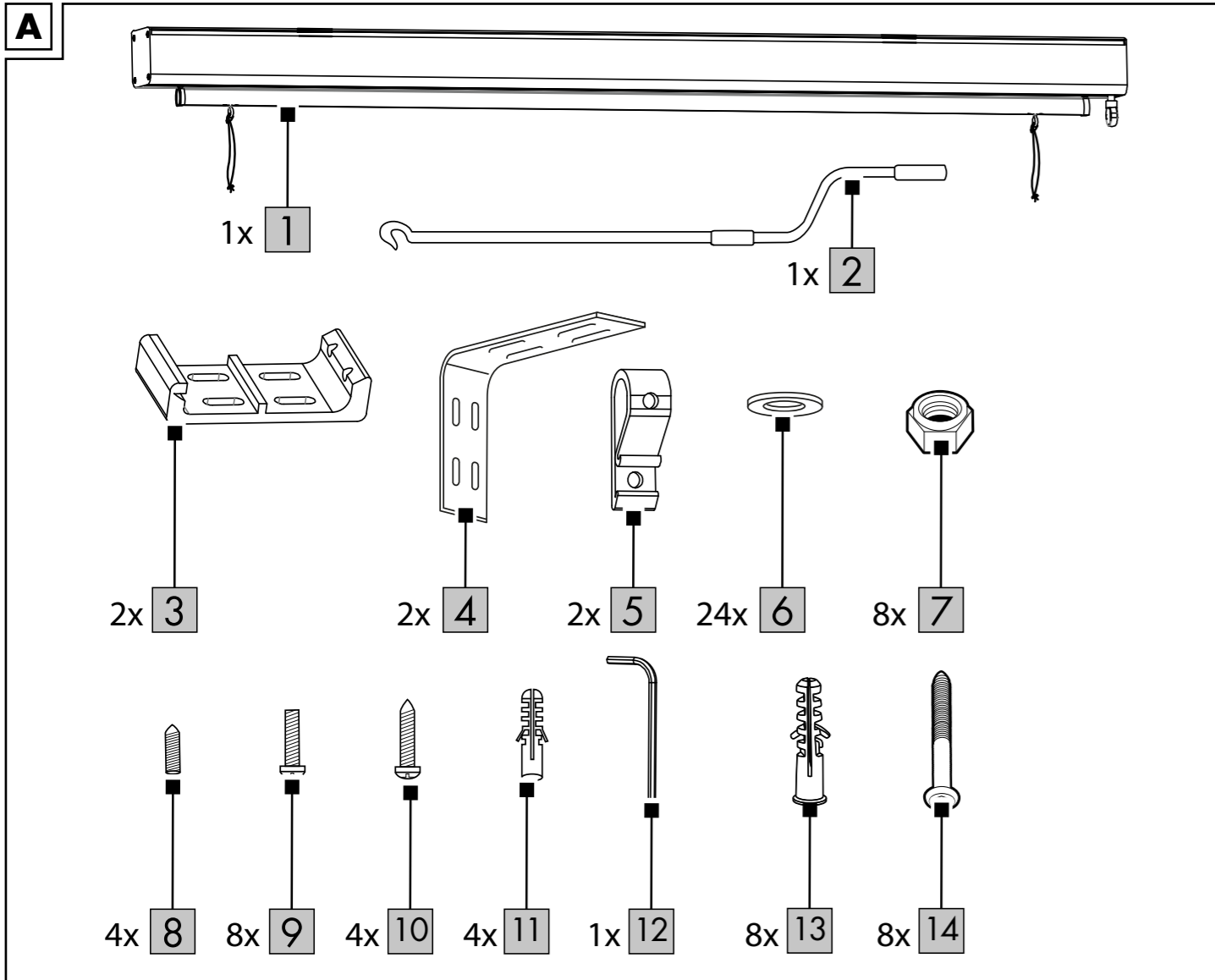
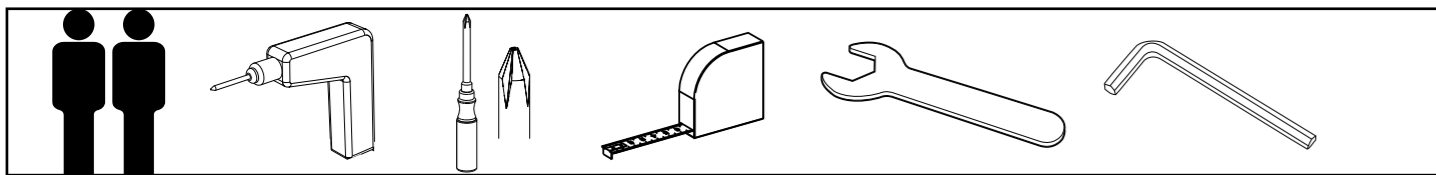

GB IE NI MT

IMPORTANT, RETAIN FOR FUTURE REFERENCE: READ CAREFULLY!

DE AT CH BE

**WICHTIG, FÜR SPÄTERE BEZUGNAHME AUFBEWAHREN:
SORGFÄLTIG LESEN!**

FR CH BE

**IMPORTANT, À CONSERVER POUR CONSULTATION ULTÉRIEURE :
À LIRE ATTENTIVEMENT !**

NL BE

**BELANGRIJK, BEWAREN VOOR LATERE RAADPLEGING:
ZORGVULDIG LEZEN!**

PL

**WAŻNE, ZACHOWAĆ DO PÓŹNIEJSZEGO UŻYTKU:
UWAŻNIE PRZECZYTAĆ!**

CZ

DŮLEŽITÉ, UCHOVEJTE PRO POZDĚJŠÍ POUŽITÍ: PEČLIVĚ SI PŘEČTĚTE!

SK

**DÔLEŽITÉ, USCHOVAJTE PRE PRÍPAD POUŽITIA V BUDÚCNOSTI:
DÔKLADNE SI PREČÍTAJTE POKYNY!**

ES

**IMPORTANTE: CONSERVAR PARA CONSULTAS POSTERIORES:
LEER ATENTAMENTE.**

DK

VIGTIGT, SKAL OPBEVARES TIL SENERE BRUG: SKAL LÆSES OMHYGGELIGT!

IT CH MT

**IMPORTANTE: CONSERVARE PER EVENTUALI NECESSITÀ FUTURE:
LEGGERE CON ATTENZIONE!**

HU

**FONTOS, KÉSŐBBI HIVATKOZÁSOK CÉLJÁBÓL ŐRIZZE MEG:
OLVASSA EL FIGYELMESEN!**

Congratulations!

You have chosen to purchase a high-quality product. Familiarise yourself with the product before using it for the first time.

 **Read the following assembly instructions and the safety information carefully.**

Use the product only as described and only for the given areas of application. Store these assembly instructions carefully. When passing the product on to third parties, please also hand over all accompanying documents.

Package contents (Fig. A)

- 1 x awning box (1)
- 1 x awning crank (2)
- 2 x bracket (3)
- 2 x wall bracket profile (4)
- 2 x hook (5)
- 24 x washer (6)
- 8 x nut (7)
- 4 x setscrew (8)
- 8 x screw (9)
- 4 x hook-fastening screw (10)
- 4 x hook-fastening wall plug (11)
- 1 x hex key (12)
- 8 x wall plug (13)
- 8 x wall screw (14)
- 1 x assembly instructions

Technical data

Dimensions:

Box: 150 x 8.4 x 8.4cm

(W x H x D)

Awning fabric: 140 x 250cm

(W x H)

Awning fabric material: polyester, protection factor (UPF) 50+

The product can withstand winds up to: class 0 (wind speed < 20km/h).

The product must not be used in wind speeds greater than 20km/h for safety reasons!

 Delta-Sport Handelskontor GmbH hereby declares that this product meets the following basic requirements, as well as other important regulations:

Construction Products Regulation (EU), No. 305/2011

 UK Conformity Assessed Delta-Sport Handelskontor GmbH hereby declares that this product meets the follow-

ing basic requirements, as well as other important regulations:

Regulation (EU), No. 305/2011

 Date of manufacture (month/year): 10/2025

Intended use

The product is a sun shade designed for outdoor use, such as on balconies or terraces, and manufactured for private use.

It is not intended for permanent outdoor use, as it is only weatherproof to a limited extent.

The product is not intended for commercial use.

Safety information

 The assembly instructions must be read before the product is used.

Life-threatening hazard!

- Never leave children unattended with the packaging materials. There is a risk of suffocation.
 - Warning! Risk of strangulation from the ties. Never leave children unattended with the product!
 - The maximum load of the non-retractable parts of the awning must not exceed 15kg!
 - The product must always be installed by specialist personnel or by somebody with the required technical expertise. Because of the risk of falling, make sure that the person installing the product is sufficiently secured with a harness.
- The product is not a toy or a climbing apparatus! Ensure that persons, especially children, do not pull themselves up on the product.

Risk of injury!

- The product may only be used under adult supervision and must not be used as a toy.
- Ensure the product is properly stabilised before using it.
- Keep open flames, barbecues and patio heaters away from the awning.
- Check that all parts have been properly assembled before each use. Improper installation can impair the safety and functionality of the product.
- The product must not be used in adverse weather conditions such as strong winds, rain or snow.
- Retract the product in the event of adverse weather conditions!
- Retract the awning in expected wind speeds greater than 20km/h (moderate breeze, moderate wind. The wind is moving tree limbs and thinner branches, raising dust and loose paper).
- Never use the product as shelter during storms.
- Always secure the product by fastening both ties onto the hooks.
- Retract and pull out the awning carefully to avoid injuries and crushing.
- The product offers protection from direct sunlight outdoors. Due to reflected UV radiation, appropriate sunscreen products should still be used.
- Check the product for damage or wear before each use. Check regularly to make sure all screws are tight! Only use the product if it is in perfect condition!
- The manufacturer accepts no liability for accidents which occur as a result of ignoring the safety information above or inappropriate handling.

Preventing damage to the product!

- Check the product regularly for visible signs of wear and damage. Check the screwed connections regularly.

Installation

To install the product you will need the enclosed hex key (12), as well as the following tools (not included in the package contents): a suitable drill, measuring tape, a spanner and a cross-head screwdriver.

Warning: the product must always be installed by specialist personnel or by somebody with the required technical expertise. Because of the risk of falling, make sure that the person installing the product is sufficiently secured with a harness.

Important: at least two people are required to install the product, due to its size.

Note: the product can be mounted on the ceiling or on the wall. Only use suitable mounting materials for the installation.

Note: ask your local dealer about which mounting materials (wall plugs and screws) to use for your masonry.

Mounting on the ceiling

1. Mount both brackets (3) 1200–1300mm apart on the ceiling using the wall plugs (13), washers (6) and wall screws (14) (Fig. B).
2. Mount the awning box (1) on the brackets (3) and fasten it with the four setscrews (8) (Fig. C).

Mounting on the wall

1. Screw the brackets (3) onto the wall bracket profile (4) (Fig. D).
2. Mount both wall bracket profiles (4) 1200–1300mm apart on the wall using the wall plugs (13), washers (6) and wall screws (14).
3. Mount the awning box (1) on the brackets (3) and fasten it with the four setscrews (8) (Fig. E).

Mounting the hooks

Use the screws (10) and wall plugs (11) provided to mount the hooks (5) (Fig. F).

Note: if necessary, use other wall plugs and screws if the mounting surface requires it.

Use (Fig. G)

1. Hook the awning crank (2) into the awning box (1).
2. Turn the awning crank (2) to open or close the product.

Warning: whenever the product is open, secure it by fastening both ties (1a) to the hooks (5).

Important: before each use, check that the ties (1a) are fastened to the eyelets as shown.

3. Remove the awning crank (2) after each use and store it in a secure location.

Cleaning

Clean only with water and wipe dry afterwards with a cloth. **IMPORTANT!** Never clean the product with harsh cleaning agents. Leave the product open to dry.

Maintenance

- Regularly check the product for signs of wear or damage in order to ensure safe, risk-free use. If you discover any damage, hire a suitable specialist company to repair it. Awnings in need of repair must not be used.
- Only use replacement parts approved by the manufacturer. A suitable specialist company must be hired for removal and disposal.
- Any foreign objects on the awning cloth or awning box, such as leaves, must be removed immediately. These could damage the awning or cause it to fall.

Disposal



Dispose of the product and packaging materials in accordance with current local regulations. Store the packaging materials (foil bags, for example) out of the reach of children. For further information about disposal of the product no longer needed, contact your local council. Dispose of the product and the packaging in an environmentally friendly manner.



The Recycling Code distinguishes different materials to be returned for recycling. The Code consists of the recycling symbol for the recycling process and a number that identifies the material.

Notes on the guarantee and service handling

The product was produced with great care and under continuous quality control. DELTA-SPORT HANDELSKONTOR GmbH gives private end customers a three-year guarantee on this product from the date of purchase (guarantee period) in accordance with the following provisions. The guarantee is only valid for material and manufacturing defects. The guarantee does not cover parts that are subject to normal wear and tear and that are thus considered wear parts (e.g. batteries) and it does not cover fragile parts such as switches or parts that are made of glass.

Claims under this guarantee are excluded if the product has been used incorrectly, improperly, or contrary to the intended purpose, or if the provisions in the instructions for use were not observed, unless the end customer proves that a material or manufacturing defect exists that was not caused by one of the aforementioned circumstances.

Claims under the guarantee can only be made within the guarantee period by presenting the original sales receipt. Please therefore keep the original sales receipt. The guarantee period is not extended by any repairs carried out under the guarantee, under statutory guarantees, or as a gesture of goodwill. This also applies to replaced and repaired parts.

If you wish to make a claim please first contact the service hotline mentioned below or contact us by e-mail. If there is a guarantee case, then the product will be repaired or replaced free of charge to you or the purchase price will be refunded, depending on our choice. There are no further rights from the guarantee. Your legal rights, in particular guarantee claims against the respective seller, are not limited by this guarantee.

IAN: 509254_2507

Ⓜ Service Great Britain

Tel.: 0800 404 7657

E-Mail: deltasport@lidl.co.uk

Ⓜ Service Ireland

Ⓜ Tel.: 1800 101010

E-Mail: deltasport@lidl.ie

Ⓜ Service Malta

Tel.: 80062230

E-Mail: deltasport@lidl.com.mt

Herzlichen Glückwunsch!
Mit Ihrem Kauf haben Sie sich für einen hochwertigen Artikel entschieden. Machen Sie sich vor der ersten Verwendung mit dem Artikel vertraut.

 **Lesen Sie hierzu aufmerksam die nachfolgende Aufbauanleitung und die Sicherheitshinweise.**

Benutzen Sie den Artikel nur wie beschrieben und für die angegebenen Einsatzbereiche. Bewahren Sie diese Aufbauanleitung gut auf. Händigen Sie alle Unterlagen bei Weitergabe des Artikels an Dritte ebenfalls mit aus.

Lieferumfang (Abb. A)

- 1 x Markisenkassette (1)
- 1 x Markisenkurbel (2)
- 2 x Halterung (3)
- 2 x Wandhalterungsprofil (4)
- 2 x Haken (5)
- 24 x Unterlegscheibe (6)
- 8 x Schraubenmutter (7)
- 4 x Madenschraube (8)
- 8 x Schraube (9)
- 4 x Schraube Hakenbefestigung (10)
- 4 x Dübel Hakenbefestigung (11)
- 1 x Innensechskantschlüssel (12)
- 8 x Dübel (13)
- 8 x Wandschraube (14)
- 1 x Aufbauanleitung

Technische Daten

Maße:

Kassette: 150 x 8,4 x 8,4 cm
(B x H x T)

Markisentuch:

140 x 250 cm (B x H)

Material Markisentuch:

Polyester, Schutzfaktor (UPF) 50+

Der Artikel entspricht dem Widerstand gegenüber Windlasten: Klasse 0 (Windgeschwindigkeit < 20 km/h).

Der Artikel darf bei höheren Windgeschwindigkeiten > 20 km/h aus Sicherheitsgründen nicht benutzt werden!

 Hiermit erklärt Delta-Sport Handelskontor GmbH, dass dieser Artikel mit den folgenden grundlegenden Anforderungen und den übrigen einschlägigen Bestimmungen übereinstimmt:
Bauprodukteverordnung (EU)
Nr. 305/2011

 Herstellungsdatum
(Monat/Jahr): 10/2025

Bestimmungsgemäße Verwendung

Der Artikel ist als Sonnenschutz für den Außenbereich, z. B. Balkon oder Terrasse, konzipiert und für den privaten Gebrauch hergestellt. Er ist nicht für eine Dauernutzung im Außenbereich vorgesehen, da er nur bedingt wetterbeständig ist. Der Artikel ist nicht für den gewerblichen Gebrauch bestimmt.

Sicherheitshinweise

 Die Aufbauanleitung muss vor der Benutzung des Artikels gelesen werden.

⚠️ Lebensgefahr!

- Lassen Sie Kinder niemals unbeaufsichtigt mit dem Verpackungsmaterial. Es besteht Erstickungsgefahr.
- Achtung! Strangulationsgefahr durch die Bänder. Lassen Sie Kinder nicht unbeaufsichtigt mit dem Artikel!
- Die Höchstlast der nicht einfahrbaren Teile der Markise darf 15 kg nicht überschreiten!
- Die Montage des Artikels muss durch Fachpersonal oder eine über die erforderliche Fachkenntnis verfügende Person erfolgen. Aufgrund bestehender Absturzgefahr ist eine ausreichende Sicherung durch Gurtzeug sicherzustellen.
- Der Artikel ist kein Kletter- oder Spielgerät! Stellen Sie sicher, dass sich Personen, insbesondere Kinder, nicht an dem Artikel hochziehen.

⚠️ Verletzungsgefahr!

- Der Artikel darf nur unter Aufsicht von Erwachsenen und nicht als Spielzeug verwendet werden.
- Achten Sie vor der Benutzung des Artikels auf die richtige Stabilität.
- Kein offenes Feuer, Grills, Heizpilze in der Nähe der Markise.
- Prüfen Sie vor jedem Gebrauch, dass alle Teile sachgerecht montiert wurden. Eine nicht korrekt durchgeführte Montage kann die Sicherheit und Funktion beeinträchtigen.
- Der Artikel darf nicht bei widrigen Wetterbedingungen wie starkem Wind, Regen oder Schnee verwendet werden.
- Fahren Sie den Artikel bei widrigen Wetterbedingungen ein!
- Einfahren der Markise bei zu erwartenden Windgeschwindigkeiten größer als 20 km/h (mäßige Brise, mäßiger Wind. Wind bewegt Zweige und dünnere Äste, hebt Staub und loses Papier).
- Verwenden Sie den Artikel keinesfalls als Schutz bei Unwettern.
- Sichern Sie den geöffneten Artikel immer, indem Sie beide Bänder an den Haken fixieren.
- Beim Ein- und Ausfahren der Markise vorsichtig sein, um Verletzungen und Quetschungen zu vermeiden.
- Der Artikel bietet Schutz vor direkter Sonneneinstrahlung im Freien. Aufgrund von reflektierender UV-Strahlung darf auf angemessene Sonnenschutzmittel nicht verzichtet werden.
- Prüfen Sie den Artikel vor jedem Gebrauch auf Beschädigungen oder Abnutzungen. Kontrollieren Sie regelmäßig den festen Sitz aller Schraubverbindungen! Der Artikel darf nur in einwandfreiem Zustand verwendet werden!
- Keine Haftung für Unfälle, die durch Missachtung der o. g. Sicherheitshinweise oder durch unsachgemäße Handhabung entstehen.

⚠ Vermeidung von Sachschäden!

- Kontrollieren Sie den Artikel regelmäßig auf sichtbare Verschleißspuren und Schäden. Überprüfen Sie regelmäßig die Schraubverbindungen.

Montage

Für die Montage des Artikels benötigen Sie den mitgelieferten Innensechskantschlüssel (12) sowie die folgenden, nicht im Lieferumfang enthaltenen Werkzeuge: eine geeignete Bohrmaschine, ein Maßband, einen Schraubenschlüssel und einen Kreuzschlitz-Schraubendreher.

Achtung: Die Montage des Artikels muss durch Fachpersonal oder eine über die erforderliche Fachkenntnis verfügende Person erfolgen. Aufgrund bestehender Absturzgefahr ist eine ausreichende Sicherung durch Gurtzeug sicherzustellen.

Wichtig: Die Montage des Artikels sollte aufgrund der Größe mit mindestens zwei Personen durchgeführt werden.

Hinweis: Sie können den Artikel entweder an der Decke oder an der Wand montieren.

Verwenden Sie für die Montage nur geeignetes Montagematerial.

Hinweis: Erkundigen Sie sich im Fachhandel über zu verwendende Montagematerialien (Dübel und Schrauben) für Ihr Mauerwerk.

Montage an der Decke

1. Montieren Sie die beiden Halterungen (3) mit den Dübeln (13), Unterlegscheiben (6) und Wandschrauben (14) in einem Abstand von 1200 - 1300 mm an der Decke (Abb. B).
2. Hängen Sie die Markisenkassette (1) in die Halterungen (3) ein und fixieren Sie diese mit den vier Madenschrauben (8) (Abb. C).

Montage an der Wand

1. Schrauben Sie die Halterungen (3) an die Wandhalterungsprofile (4) (Abb. D).
2. Montieren Sie die beiden Wandhalterungsprofile (4) mit den Dübeln (13), Unterlegscheiben (6) und Wandschrauben (14) in einem Abstand von 1200 - 1300 mm an der Wand.
3. Hängen Sie die Markisenkassette (1) in die Halterungen (3) ein und fixieren Sie diese mit den vier Madenschrauben (8) (Abb. E).

Montage der Haken

Verwenden Sie zur Montage der Haken (5) die beigelegten Schrauben (10) und Dübel (11) (Abb. F).

Hinweis: Verwenden Sie gegebenenfalls andere Dübel und Schrauben, wenn die Montagefläche dies erfordert.

Verwendung (Abb. G)

1. Hängen Sie die Markisenkurbel (2) in die Markisenkassette (1) ein.
2. Drehen Sie die Markisenkurbel (2), um den Artikel zu öffnen oder zu schließen.

Achtung: Sichern Sie den geöffneten Artikel bei jeder Verwendung, indem Sie beide Bänder (1a) an den Haken (5) fixieren.

Wichtig: Überprüfen Sie vor der ersten Verwendung, dass die Bänder (1a) wie abgebildet an den Ösen befestigt sind.

3. Entfernen Sie die Markisenkurbel (2) nach jeder Verwendung und verwahren Sie sie sicher.

Reinigung

Nur mit Wasser reinigen und anschließend mit einem Reinigungstuch trockenwischen.

WICHTIG! Nie mit scharfen Reinigungsmitteln reinigen.

Lassen Sie den Artikel geöffnet trocknen.

Wartung

- Überprüfen Sie den Artikel regelmäßig auf Anzeichen von Verschleiß oder Beschädigung, um eine sichere und gefahrlose Nutzung zu gewährleisten. Sollten Sie eine Beschädigung feststellen, beauftragen Sie ein geeignetes Fachunternehmen mit der Reparatur. Reparaturbedürftige Markisen dürfen nicht verwendet werden.
- Verwenden Sie nur vom Hersteller freigegebene Ersatzteile. Für die Demontage und Entsorgung ist ein geeignetes Fachunternehmen zu beauftragen.
- Laub und sonstige auf dem Markisentuch oder in bzw. auf der Markisenkassette liegende Fremdkörper sind sofort zu beseitigen. Es besteht die Gefahr, dass die Markise beschädigt wird oder abstürzt.

Hinweise zur Entsorgung



Entsorgen Sie den Artikel und die Verpackungsmaterialien entsprechend den aktuellen örtlichen Vorschriften. Bewahren Sie Verpackungsmaterialien (wie z. B. Folienbeutel) für Kinder unerschwinglich auf. Weitere Informationen zur Entsorgung des ausgedienten Artikels erhalten Sie bei Ihrer Gemeinde- oder Stadtverwaltung. Entsorgen Sie den Artikel und die Verpackung umweltschonend.



Der Recycling-Code dient der Kennzeichnung verschiedener Materialien zur Rückführung in den Wiederverwertungskreislauf (Recycling). Der Code besteht aus einem Recyclingsymbol für den Verwertungskreislauf und einer Nummer, die das Material kennzeichnet.

Hinweise zur Garantie und Serviceabwicklung

Der Artikel wurde mit großer Sorgfalt und unter ständiger Kontrolle produziert. DELTA-SPORT HANDELSKONTOR GmbH räumt privaten Endkunden auf diesen Artikel drei Jahre Garantie ab Kaufdatum (Garantiefrist) nach Maßgabe der folgenden Bestimmungen ein. Die Garantie gilt nur für Material- und Verarbeitungsfehler. Die Garantie erstreckt sich nicht auf Teile, die der normalen Abnutzung unterliegen und deshalb als Verschleißteile anzusehen sind (z. B. Batterien) sowie nicht auf zerbrechliche Teile wie Schalter oder Teile, die aus Glas gefertigt sind.

Ansprüche aus dieser Garantie sind ausgeschlossen, wenn der Artikel unsachgemäß oder missbräuchlich oder nicht im Rahmen der vorgesehenen Bestimmung oder des vorgesehenen Nutzungsumfangs verwendet wurde oder Vorgaben in der Anleitung/Anweisung nicht beachtet wurden, es sei denn, der Endkunde weist nach, dass ein Material- oder Verarbeitungsfehler vorliegt, der nicht auf einem der vorgenannten Umstände beruht.

Ansprüche aus der Garantie können nur innerhalb der Garantiefrist unter Vorlage des Originalkassenbelegs geltend gemacht werden. Bitte bewahren Sie deshalb den Originalkassenbeleg auf. Die Garantiefrist wird durch etwaige Reparaturen aufgrund der Garantie, gesetzlicher Gewährleistung oder Kulanz nicht verlängert. Dies gilt auch für ersetzte und reparierte Teile.

Bitte wenden Sie sich bei Beanstandungen zunächst an die untenstehende Service-Hotline oder setzen Sie sich per E-Mail mit uns in Verbindung. Liegt ein Garantiefall vor, wird der Artikel von uns – nach unserer Wahl – für Sie kostenlos repariert, ersetzt oder der Kaufpreis erstattet. Weitere Rechte aus der Garantie bestehen nicht.

Ihre gesetzlichen Rechte, insbesondere Gewährleistungsansprüche gegenüber dem jeweiligen Verkäufer, werden durch diese Garantie nicht eingeschränkt.

IAN: 509254_2507

- Ⓝ DE Kundenservice Deutschland
Tel.: 0800 5435 111
E-Mail: deltasport@lidl.de
- Ⓝ AT Service Österreich
Tel.: 0800 447744
E-Mail: deltasport@lidl.at
- Ⓝ CH Service Schweiz
Tel.: 0800 56 44 33
E-Mail: deltasport@lidl.ch
- Ⓝ BE Service Belgien
Tel.: 0800 12089
E-Mail: deltasport@lidl.be

Félicitations !

Vous venez d'acquérir un article de grande qualité. Avant la première utilisation, familiarisez-vous avec l'article.



Pour cela, veuillez lire attentivement la notice de montage suivante et les consignes de sécurité.

Utilisez l'article uniquement comme indiqué et pour les domaines d'utilisation mentionnés. Conservez cette notice de montage. Si vous cédez l'article à un tiers, veuillez à lui remettre l'ensemble de la documentation.

Étendue de la livraison (fig. A)

- 1 cassette de store (1)
- 1 manivelle de store (2)
- 2 supports (3)
- 2 profils de support mural (4)
- 2 crochets (5)
- 24 rondelles (6)
- 8 écrous (7)
- 4 vis sans tête (8)
- 8 vis (9)
- 4 vis de fixation crochet (10)
- 4 chevilles de fixation crochet (11)
- 1 clé hexagonale (12)
- 8 chevilles (13)
- 8 vis pour mur (14)
- 1 notice de montage

Caractéristiques techniques

Dimensions :

Cassette : 150 x 8,4 x 8,4 cm
(l x h x p)

Toile du store : 140 x 250 cm (l x h)

Composition toile de store : polyester, indice de protection (UPF) 50+
L'article correspond à la résistance au vent : classe 0 (vitesse du vent < 20 km/h).

Pour des raisons de sécurité, l'article ne doit pas être utilisé en cas de vent > 20 km/h !

 Delta-Sport Handelskontor GmbH déclare par la présente que cet article répond aux exigences essentielles et aux autres dispositions en vigueur suivantes : Règlement sur les produits de construction (UE) n° 305/2011



Date de fabrication (mois/année) : 10/2025

Utilisation conforme à sa destination

L'article est conçu pour se protéger du soleil en extérieur, par exemple sur un balcon ou une terrasse, et est destiné à un usage privé.

Il n'est pas destiné à être utilisé en permanence à l'extérieur, car il n'est résistant aux intempéries que sous certaines conditions.

L'article n'est pas destiné à un usage commercial.

Consignes de sécurité



Vous devez lire la notice de montage avant d'utiliser l'article.

Danger de mort !

- Ne laissez jamais les enfants sans surveillance avec le matériel d'emballage. Il y a danger de suffocation.
- Attention ! Risque de strangulation avec les liens. Ne laissez pas les enfants sans surveillance avec l'article !
- Le montage de l'article doit toujours être effectué par un spécialiste ou par une personne disposant des compétences nécessaires. En raison du risque de chute, le port d'un harnais est indispensable pour assurer une sécurité adéquate.
- L'article n'est ni un jouet, ni un dispositif d'escalade ! Assurez-vous que personne, en particulier les enfants, ne se hisse en utilisant l'article.

Risque de blessure !

- L'article ne doit être utilisé que sous la surveillance d'adultes et non pas comme un jouet.
- Avant d'utiliser l'article, veillez à une bonne stabilité.
- Pas de feu ouvert, de barbecue ou de chauffage de terrasse à proximité du store.
- Avant chaque utilisation, vérifiez que toutes les pièces ont été correctement assemblées. Un montage réalisé de manière incorrecte peut compromettre la sécurité et le bon fonctionnement.
- L'article ne doit pas être utilisé dans des conditions météorologiques défavorables telles que le vent fort, la pluie ou la neige.
- Fermez l'article en cas de conditions météorologiques défavorables !
- Fermez le store en cas de prévision de vent supérieur à 20 km/h (brise modérée, vent modéré. Le vent fait bouger les brindilles et les branches les plus minces et soulève la poussière et le papier).
- N'utilisez pas l'article pour vous protéger en cas de tempête.
- Sécurisez toujours l'article ouvert en attachant les deux liens aux crochets.
- Soyez prudent lorsque vous ouvrez et fermez le store afin d'éviter les blessures et l'écrasement.
- L'article offre une protection contre les rayons directs du soleil en extérieur. En raison du rayonnement UV réfléchissant, il convient de ne pas renoncer à des protections solaires appropriées.
- Avant chaque utilisation, vérifiez que l'article n'est pas endommagé ou usé. Contrôlez régulièrement la bonne fixation de tous les raccords vissés ! L'article ne doit être utilisé qu'en parfait état !
- Aucune responsabilité n'est engagée pour les accidents résultant du non-respect des consignes de sécurité susmentionnées ou d'une manipulation non conforme.

⚠ Éviter les dommages matériels !

- Vérifiez régulièrement si l'article présente des signes visibles d'usure et de dommages. Vérifiez régulièrement les raccords vissés.

Montage

Pour le montage de l'article, vous avez besoin de la clé hexagonale fournie (12), ainsi que des outils suivants, non compris dans l'étendue de la livraison : une perceuse appropriée, un ruban à mesurer, une clé et un tournevis cruciforme.

Attention : le montage de l'article doit toujours être effectué par un spécialiste ou par une personne disposant des compétences nécessaires. En raison du risque de chute, le port d'un harnais est indispensable pour assurer une sécurité adéquate.

Important : en raison de ses dimensions, l'article doit être assemblé par au moins deux personnes.

Remarque : vous pouvez fixer l'article au plafond ou au mur. N'utilisez que du matériel de montage approprié pour le montage.

Remarque : renseignez-vous auprès de votre revendeur spécialisé sur le matériel de montage à utiliser (chevilles et vis) pour votre maçonnerie.

Montage au plafond

1. Fixez les deux supports (3) au plafond à l'aide de chevilles (13), de rondelles (6) et de vis murales (14) à une distance de 1 200 à 1 300 mm (fig. B).
2. Accrochez la cassette de store (1) dans les supports (3) et fixez-les avec les quatre vis sans tête (8) (fig. C).

Montage au mur

1. Vissez les supports (3) sur les profils de support mural (4) (fig. D).

2. Fixez les deux profils de support mural (4) au mur à l'aide de chevilles (13), de rondelles (6) et de vis murales (14) à une distance de 1 200 à 1 300 mm.
3. Accrochez la cassette de store (1) dans les supports (3) et fixez-les avec les quatre vis sans tête (8) (fig. E).

Montage des crochets

Montez les crochets (5) à l'aide des vis (10) et des chevilles (11) fournies (fig. F).

Remarque : si nécessaire, utilisez d'autres chevilles et vis si la surface de montage l'exige.

Utilisation (fig. G)

1. Accrochez la manivelle de store (2) dans la cassette de store (1).
2. Tournez la manivelle du store (2) pour ouvrir ou fermer l'article.

Attention : sécurisez toujours l'article ouvert en attachant les deux liens (1a) aux crochets (5) à chaque utilisation.

Important : avant la première utilisation, vérifiez que les liens (1a) sont bien attachés aux boucles comme indiqué.

3. Retirez la manivelle du store (2) après chaque utilisation et rangez-la en lieu sûr.

Nettoyage

Nettoyez uniquement avec de l'eau puis essuyez avec un chiffon de nettoyage.

IMPORTANT ! Ne lavez jamais avec des produits de nettoyage agressifs. Laissez sécher l'article ouvert.

Maintenance

- Vérifiez régulièrement l'article pour vous assurer qu'il ne présente aucun signe d'usure ou de dommage afin de garantir une utilisation sûre et sans danger. Si vous constatez des dommages, confiez la réparation à une entreprise spécialisée appropriée. Les stores ayant besoin d'être réparés ne doivent pas être utilisés.

- Utilisez uniquement les pièces de rechange validées par le fabricant. Pour le démontage et la mise au rebut, faites appel à une entreprise spécialisée appropriée.
- Les feuilles et autres corps étrangers se trouvant sur la toile du store, sur la cassette du store ou l'intérieur de celle-ci doivent être enlevés immédiatement. Il y a un risque que le store soit endommagé ou s'effondre.

Mise au rebut

*  Ce produit est recyclable. Il est soumis à la responsabilité élargie du fabricant et est collecté séparément.

 Éliminez le produit et les matériaux d'emballage conformément aux réglementations locales actuelles en vigueur. Conservez les matériaux d'emballage (comme les sachets en plastique) hors de portée des enfants. Vous obtiendrez plus d'informations relatives à l'élimination du produit usagé auprès de votre commune ou de votre municipalité. Éliminez le produit et l'emballage dans le respect de l'environnement.

 Le code de recyclage est utilisé pour identifier les différents matériaux à retourner dans le cycle de recyclage. Ce code se compose du symbole de recyclage, représentant le cycle de recyclage ainsi que d'un numéro identifiant le matériau.

Indications concernant la garantie et le service après-vente

L'article a été produit avec grand soin et sous un contrôle constant. DELTA-SPORT HANDELSKONTOR GmbH accorde au client final privé une garantie de trois ans sur cet article à compter de la date d'achat (période de garantie) conformément aux dispositions suivantes.

La garantie ne vaut que pour les défauts de matériaux et de fabrication. La garantie ne couvre pas les pièces soumises à une usure normale, lesquelles doivent donc être considérées comme des pièces d'usure (comme p. ex., les piles), de même qu'elle ne couvre pas les pièces fragiles, telles que les interrupteurs ou les pièces fabriquées en verre. Les réclamations au titre de cette garantie sont exclues si l'article a été utilisé de manière abusive ou inappropriée, hors du cadre de son usage ou du champ d'application prévu ou si les instructions de la notice d'utilisation n'ont pas été respectées, à moins que le client final ne prouve que l'article présentait un défaut de matériau ou de fabrication n'étant pas dû à l'une des conditions mentionnées ci-dessus. Les réclamations au titre de la garantie ne peuvent être adressées pendant la période de garantie qu'en présentant le ticket de caisse original. Veuillez pour cela conserver le ticket de caisse original. Ceci s'applique également aux pièces remplacées et réparées. Si vous avez des plaintes à formuler, veuillez d'abord contacter le service d'assistance téléphonique ci-dessous ou nous contacter par courrier électronique. Si le cas est couvert par la garantie, nous nous engageons - à notre appréciation - à réparer ou à remplacer l'article gratuitement pour vous ou à vous rembourser le prix d'achat. Aucun autre droit ne découle de la garantie. Vos droits légaux, en particulier les droits de garantie contre le vendeur concerné, ne sont pas limités par cette garantie.

*** Article L217-16 du Code de la consommation**

Lorsque l'acheteur demande au vendeur, pendant le cours de la garantie commerciale qui lui a été consentie lors de l'acquisition ou de la réparation d'un bien meuble, une remise en état couverte par la garantie, toute période d'immobilisation d'au moins sept jours vient s'ajouter à la durée de la garantie qui restait à courir. Cette période court à compter de la demande d'intervention de l'acheteur ou de la mise à disposition pour réparation du bien en cause, si cette mise à disposition est postérieure à la demande d'intervention. Indépendamment de la garantie commerciale souscrite, le vendeur reste tenu des défauts de conformité du bien et des vices rédhibitoires dans les conditions prévues aux articles L217-4 à L217-13 du Code de la consommation et aux articles 1641 à 1648 et 2232 du Code Civil.

Article L217-4 du Code de la consommation

Le vendeur livre un bien conforme au contrat et répond des défauts de conformité existant lors de la délivrance. Il répond également des défauts de conformité résultant de l'emballage, des instructions de montage ou de l'installation lorsque celle-ci a été mise à sa charge par le contrat ou a été réalisée sous sa responsabilité.

Article L217-5 du Code de la consommation

Le bien est conforme au contrat :
1° S'il est propre à l'usage habituellement attendu d'un bien semblable et, le cas échéant :

- s'il correspond à la description donnée par le vendeur et posséder les qualités que celui-ci a présentées à l'acheteur sous forme d'échantillon ou de modèle ;

- s'il présente les qualités qu'un acheteur peut légitimement attendre eu égard aux déclarations publiques faites par le vendeur, par le producteur ou par son représentant, notamment dans la publicité ou l'étiquetage ;
2° Ou s'il présente les caractéristiques définies d'un commun accord par les parties ou être propre à tout usage spécial recherché par l'acheteur, porté à la connaissance du vendeur et que ce dernier a accepté.

Article L217-12 du Code de la consommation

L'action résultant du défaut de conformité se prescrit par deux ans à compter de la délivrance du bien.

Article 1641 du Code civil

Le vendeur est tenu de la garantie à raison des défauts cachés de la chose vendue qui la rendent impropre à l'usage auquel on la destine, ou qui diminuent tellement cet usage que l'acheteur ne l'aurait pas acquise, ou n'en aurait donné qu'un moindre prix, s'il les avait connus.

Article 1648 1er alinéa du Code civil

L'action résultant des vices rédhibitoires doit être intentée par l'acquéreur dans un délai de deux ans à compter de la découverte du vice.

Les pièces détachées indispensables à l'utilisation du produit sont disponibles pendant la durée de la garantie du produit.

IAN : 509254_2507

FR Service France
Tel. : 0800 919 270
E-Mail : deltasport@lidl.fr

CH Service Suisse
Tel. : 0800 56 44 33
E-Mail : deltasport@lidl.ch

BE Service Belgique
Tel. : 0800 12089
E-Mail : deltasport@lidl.be

* n'est valable que pour la France

Gefeliciteerd!

Met uw aankoop hebt u voor een hoogwaardig artikel gekozen. Zorg ervoor dat u voor het eerste gebruik met het artikel vertrouwd raakt.

 **Lees hiervoor de volgende montagehandleiding en de veiligheidstips zorgvuldig door.**

Gebruik het artikel alleen zoals omschreven en voor het aangegeven doel. Bewaar deze montagehandleiding goed. Geef alle documenten mee als u het artikel aan iemand anders geeft.

Leveringsomvang (afb. A)

- 1 x zonneschermcassette (1)
- 1 x zonneschermslinger (2)
- 2 x steun (3)
- 2 x wandsteunprofiel (4)
- 2 x haak (5)
- 24 x sluitring (6)
- 8 x moer (7)
- 4 x stifftap (8)
- 8 x schroef (9)
- 4 x schroef haakbevestiging (10)
- 4 x plug haakbevestiging (11)
- 1 x binnenzeskantsleutel (12)
- 8 x plug (13)
- 8 x wandschroef (14)
- 1 x montagehandleiding

Technische gegevens

Afmetingen:

Cassette: 150 x 8,4 x 8,4 cm
(b x h x d)

Zonneschermdoek: 140 x 250 cm
(b x h)

Materiaal zonneschermdoek: polyester, beschermfactor (UPF) 50+

Het artikel voldoet aan de weerstand tegen windbelasting: klasse 0 (windsnelheid < 20 km/h).

Bij windsnelheden > 20 km/h mag het artikel om veiligheidsredenen niet worden gebruikt!

 Hierbij verklaart Delta-Sport Handelskontor GmbH dat dit artikel voldoet aan de volgende basiseisen en de overige ter zake doende bepalingen:
Bouwproductenverordening (EU) Nr. 305/2011

 Productiedatum (maand/jaar): 10/2025

Beoogd gebruik

Dit artikel is ontwikkeld als zonwering voor buiten, bijv. op het balkon of terras, en gemaakt voor particulier gebruik.

Het is niet bedoeld voor permanent gebruik buitenshuis, omdat het maar beperkt weerbestendig is.

Dit artikel is niet bestemd voor zakelijk gebruik.

Veiligheidstips

 De montagehandleiding moet voor het gebruik van het artikel worden gelezen.

Levensgevaar!

- Laat kinderen nooit zonder toezicht alleen met het verpakkingsmateriaal. Er bestaat verstikkingsgevaar.
- Waarschuwing! Verwurgingsgevaar door de banden. Laat kinderen niet zonder toezicht alleen met het artikel!
- De maximale belasting van de niet-inschuifbare onderdelen van het zonnescerm mag niet hoger zijn dan 15 kg!
- De montage van het artikel moet door deskundig personeel of een persoon die over de vereiste deskundigheid beschikt, worden uitgevoerd. Vanwege het bestaande valgevaar moet u ervoor zorgen dat u met een gordel voldoende bent gezekerd.
- Het artikel is geen klim- of speeltoestel! Zorg ervoor dat niemand, in het bijzonder kinderen, zich aan het artikel omhoog kan trekken.

Kans op lichamelijk letsel!

- Het artikel mag alleen worden gebruikt onder toezicht van volwassenen en mag niet worden gebruikt als speelobject.
- Let er voordat u het artikel gebruikt op of dit voldoende stabiliteit biedt.
- Gebruik geen open vuur, barbecues of terrasverwarmers in de buurt van het zonnescerm.
- Controleer voor elk gebruik of alle onderdelen juist zijn gemonteerd. Een onjuist uitgevoerde montage kan de veiligheid en werking beïnvloeden.
- Het artikel mag niet in ongunstige weersomstandigheden zoals harde wind, regen of sneeuw worden gebruikt.
- Schuif het artikel in bij ongunstige weersomstandigheden!
- Schuif het zonnescerm in bij te verwachten windsnelheden van meer dan 20 km/h (matige bries, matige wind. Wind zet twijgen en dunnere takken in beweging en tilt stof en los papier op).
- Gebruik het artikel in geen geval als bescherming bij noodweer.
- Zet het geopende artikel altijd vast door beide banden aan de haken vast te maken.
- Wees voorzichtig bij het in- en uitschuiven van het zonnescerm om letsel en beknelling te voorkomen.
- Het artikel biedt bescherming tegen directe zonnestraling buitenshuis. In verband met reflecterende uv-straling moet een passend zonbrandmiddel worden gebruikt.
- Controleer het artikel voor elk gebruik op beschadigingen of slijtage. Controleer regelmatig of alle schroeven goed zijn aangedraaid! Het artikel mag alleen in goede staat worden gebruikt!
- Voor ongelukken die worden veroorzaakt door het negeren van de bovenstaande veiligheidstips of ondeskundig gebruik kan geen aansprakelijkheid worden genomen.

Voorkomen van materiële schade!

- Controleer het artikel regelmatig op zichtbare tekenen van slijtage en schade. Controleer de schroefverbindingen regelmatig.

Montage

Voor de montage van het artikel hebt u de meegeleverde binnenzes-kantsleutel (12) en het volgende, niet meegeleverde gereedschap nodig: een geschikte boormachine, een meetlint, een moersleutel en een kruiskopschroevendraaier.

Waarschuwing: de montage van het artikel moet door deskundig personeel of een persoon die over de vereiste deskundigheid beschikt, worden uitgevoerd. Vanwege het bestaande valgevaar moet u ervoor zorgen dat u met een gordel vol-doende bent gezekerd.

Belangrijk: de montage van het artikel moet vanwege de grootte door ten minste twee personen worden uitgevoerd.

Aanwijzing: u kunt het artikel aan het plafond of de wand monteren. Gebruik voor de montage alleen geschikt montagemateriaal.

Aanwijzing: informeer in een vakhandel naar de te gebruiken montagematerialen (pluggen en schroeven) voor uw type muur.

Montage aan het plafond

1. Monteer beide steunen (3) met de pluggen (13), sluitringen (6) en wandschroeven (14) op een afstand van 1200 - 1300 mm aan het plafond (afb. B).
2. Hang de zonneschermcassette (1) in de steunen (3) en zet deze vast met de vier stifttappen (8) (afb. C).

Montage aan de wand

1. Schroef de steunen (3) vast aan de wandsteunprofielen (4) (afb. D).
2. Monteer beide wandsteunprofielen (4) met de pluggen (13), sluitringen (6) en wandschroeven (14) op een afstand van 1200 - 1300 mm aan de wand.
3. Hang de zonneschermcassette (1) in de steunen (3) en zet deze vast met de vier stifttappen (8) (afb. E).

Montage van de haken

Gebruik voor de montage van de haken (5) de meegeleverde schroeven (10) en pluggen (11) (afb. F).

Aanwijzing: gebruik zo nodig andere pluggen en schroeven, als het montageoppervlak dit vereist.

Gebruik (afb. G)

1. Hang de zonneschermslinger (2) aan de zonneschermcassette (1).
2. Draai de zonneschermslinger (2) om het artikel te openen of te sluiten.

Waarschuwing: zet het geopende artikel bij elk gebruik vast door beide banden (1a) aan de haken (5) vast te maken.

Belangrijk: controleer voor het eerste gebruik of de banden (1a) zoals afgebeeld aan de ogen zijn bevestigd.

3. Verwijder de zonneschermslinger (2) na elk gebruik en bewaar deze op een veilige plaats.

Reiniging

Reinig alleen met water en veeg vervolgens droog met een schoonmaakdoek.

BELANGRIJK! Reinig nooit met agressieve reinigingsmiddelen.

Laat het artikel in geopende staat drogen.

Onderhoud

- Controleer het artikel regelmatig op tekenen van slijtage of beschadiging om een veilig gebruik zonder gevaren te garanderen. Als u een beschadiging constateert, laat u een geschikt gespecialiseerd bedrijf de reparatie uitvoeren. Zonnescermen die moeten worden gerepareerd, mogen niet worden gebruikt.
- Gebruik alleen door de fabrikant vrijgegeven reserveonderdelen. U moet de demontage en afvoer door een geschikt gespecialiseerd bedrijf laten uitvoeren.
- Blad o.i.d. op het zonnescermdoek en in of op de zonneschermcassette liggende vreemde voorwerpen moeten onmiddellijk worden verwijderd. Er bestaat gevaar dat het zonnescerm beschadigd raakt of neerstort.

Afvalverwerking



Voer het artikel en de verpakkingsmaterialen af in overeenstemming met de actuele

lokale voorschriften. Berg verpakkingsmaterialen (zoals bv. foliezakjes) op buiten het bereik van kinderen. Bijkomende informatie over de afvoer van het onbruikbaar geworden artikel krijgt u bij uw gemeente- of stadsbestuur. Voer het artikel en de verpakking milieuvriendelijk af.



De recyclingcode dient om verschillende materialen voor recyclingdoeleinden te kenmerken. De code bestaat uit een recyclingsymbool voor de recyclingcyclus en een nummer dat het materiaal kenmerkt.

Opmerkingen over garantie en serviceafhandeling

Het artikel werd met de grootste zorgvuldigheid en onder permanent toezicht geproduceerd. De firma DELTA-SPORT HANDELSKONTOR GmbH verleent particuliere eindklanten op dit artikel drie jaar garantie, te rekenen vanaf de datum van aankoop (garantietermijn) en dit op grond van de volgende bepalingen. De garantie geldt alleen voor materiaal- en verwerkingsfouten. De garantie is niet van toepassing op onderdelen die aan een normale slijtage onderhevig zijn en daarom als slijtageonderdelen te beschouwen zijn (bv. batterijen) en evenmin op breekbare onderdelen zoals schakelaars of onderdelen die van glas gemaakt zijn.

Uit de garantie voortvloeiende claims zijn uitgesloten als het artikel onvakkundig, verkeerd of niet in het kader van de voorziene bepaling of in het kader van het voorziene gebruiksdoeleinde gebruikt werd of indien richtlijnen in de gebruiksaanwijzing niet in acht genomen werden, tenzij de eindklant aantoont dat er sprake is van een materiaal- of verwerkingsfout die niet op één van de hoger vermelde omstandigheden gebaseerd is.

Uit de garantie voortvloeiende claims kunnen alleen tijdens de garantieperiode op vertoon van de originele kassabon ingediend worden. Gelieve daarom de originele kassabon te bewaren. De garantieperiode wordt door eventuele reparaties op grond van de garantie, wettelijke waarborg of coulance niet verlengd. Dit geldt ook voor vervangen en gerepareerde onderdelen.

Gelieve u bij klachten in eerste instantie tot de hieronder vermelde servicehotline te richten of met ons per e-mail contact op te nemen. Is er sprake van een garantiegeval, dan wordt het artikel door ons – naar onze keuze – voor u gratis gerepareerd, wordt het vervangen of wordt de aankoopsom terugbetaald. Verdere rechten op grond van de garantie bestaan niet.

Uw wettelijke rechten, in het bijzonder rechten op garantie tegenover de betreffende verkoper, worden door deze garantie niet beperkt.

IAN: 509254_2507

NL Service Nederland

Tel.: 0800 0249630

E-Mail: deltasport@lidl.nl

BE Service België

Tel.: 0800 12089

E-Mail: deltasport@lidl.be

Gratulujemy!

Decydując się na ten produkt, otrzymują Państwo towar wysokiej jakości. Należy zapoznać się z produktem przed jego pierwszym użyciem.

Należy uważnie przeczytać następującą instrukcję montażu i wskazówki bezpieczeństwa.

Produkt ten należy użytkować wyłącznie w opisany sposób oraz zgodnie ze wskazanym przeznaczeniem. Niniejszą instrukcję montażu należy przechowywać w bezpiecznym miejscu. Przekazując produkt innej osobie, należy upewnić się, że otrzyma ona także całą dokumentację dotyczącą produktu.

Zakres dostawy (rys. A)

- 1 x kaseła markizy (1)
- 1 x korba do markizy (2)
- 2 x uchwyt (3)
- 2 x profil wspornika ściennego (4)
- 2 x haczyk (5)
- 24 x podkładka (6)
- 8 x nakrętka (7)
- 4 x wkręt bez łba (8)
- 8 x śruba (9)
- 4 x śruba do mocowania haczyka (10)
- 4 x kołek rozporowy do mocowania haczyka (11)
- 1 x klucz sześciokątny (12)
- 8 x kołek rozporowy (13)
- 8 x śruba do montażu ściennego (14)
- 1 x instrukcja montażu

Dane techniczne

Wymiary:

Kaseła: 150 x 8,4 x 8,4 cm
(szer. x wys. x gł.)

Tkanina markizowa:

140 x 250 cm (szer. x wys.)

Materiał tkaniny markizowej:
poliester, współczynnik ochrony (UPF) 50+

Produkt odpowiada odporności na obciążenia wiatrem: klasa 0 (prędkość wiatru < 20 km/h).

Ze względów bezpieczeństwa nie wolno korzystać z tego produktu przy silnym wietrze o prędkości > 20 km/h!

 Firma Delta-Sport Handelsskantor GmbH oświadcza, że niniejszy produkt spełnia poniższe wymagania oraz jest zgodny z podanymi poniżej wytycznymi: Rozporządzenie (UE) nr 305/2011 w sprawie wyrobów budowlanych

 Data produkcji (miesiąc/rok): 10/2025

Użytkowanie zgodne z przeznaczeniem

Produkt został zaprojektowany jako ochrona przeciwsłoneczna do użytku na zewnątrz np. na balkonie lub na tarasie i jest przeznaczony do użytku domowego. Nie jest przeznaczony do stałego użytku na zewnątrz, ponieważ jest odporny na warunki atmosferyczne w ograniczonym stopniu. Produkt ten nie jest przeznaczony do użytku komercyjnego.

Wskazówki bezpieczeństwa

 Przed użyciem produktu należy przeczytać instrukcję montażu.

⚠ Zagrożenie życia!

- Nigdy nie pozwalać, aby dzieci miały dostęp do opakowania bez nadzoru. Niebezpieczeństwo uduszenia się.
- Ostrzeżenie! Niebezpieczeństwo uduszenia się przez taśmy. Nie pozostawiać dzieci z produktem bez nadzoru!
- Maksymalne obciążenie nieruchomej części markizy nie powinno przekraczać 15 kg!
- Montaż produktu musi być przeprowadzony przez wykwalifikowany personel lub osobę posiadającą wymaganą wiedzę specjalistyczną. Ze względu na istniejące niebezpieczeństwo upadku należy zapewnić odpowiednie zabezpieczenie taśmami.

- Produkt nie służy do wspinania się ani zabawy! Użytkownicy, w szczególności dzieci, nie powinni podciągać się na tym produkcie.

⚠ Niebezpieczeństwo odniesienia obrażeń!

- Produkt może być używany jedynie pod nadzorem dorosłych, ale nie jako zabawka.
- Przed użyciem produktu zapewnić odpowiednią stabilność.
- W pobliżu markizy nie może znajdować się źródło otwartego ognia, grill ani źródło ogrzewania.
- Przed każdym użyciem należy sprawdzić, czy wszystkie części zostały prawidłowo zamontowane. Nieprawidłowy montaż może mieć wpływ na bezpieczeństwo i działanie.
- Produkt nie może być używany w niesprzyjających warunkach pogodowych, takich jak silny wiatr, deszcz lub śnieg.
- Na czas niesprzyjających warunków pogodowych produkt należy zwinąć!
- Należy zwinąć markizę przy oczekiwanej prędkości wiatru większej niż 20 km/h (umiarkowana bryza, umiarkowany wiatr. Wiatr porusza gałązkami i cieńszymi gałęziami, podnosi kurz i luźny papier).
- Nigdy nie używać tego produktu jako ochrony przed złymi warunkami pogodowymi.
- Zawsze zabezpieczyć otwarty produkt, mocując obie taśmy do haczyka.
- Podczas zwijania i rozwijania markizy należy zachować ostrożność, aby uniknąć obrażeń lub zmiężdżenia.
- Produkt zapewnia ochronę przed bezpośrednim działaniem promieni słonecznych na zewnątrz. Ze względu na działanie odbijanego promieniowania UV nie należy rezygnować z odpowiedniego kremu przeciwsłonecznego.

- Przed każdym użyciem należy sprawdzić produkt pod kątem uszkodzeń lub zużycia. Należy regularnie sprawdzać, czy połączenia śrubowe dobrze się trzymają! Produkt może być używany wyłącznie, jeśli jest w idealnym stanie!
- Nie ponosimy odpowiedzialności za wypadki powstałe w wyniku nieprzestrzegania powyższych wskazówek bezpieczeństwa bądź użytkowania niezgodnego z przeznaczeniem.

⚠ Zapobieganie szkodom rzeczowym!

- Regularnie sprawdzać produkt pod kątem widocznych śladów zużycia i uszkodzeń. Regularnie sprawdzać połączenia śrubowe.

Montaż

Do montażu produktu potrzebny jest dołączony do zestawu klucz sześciokątny (12) oraz następujące narzędzia (brak w zakresie dostawy): odpowiednia wiertarka, taśma miernicza, klucz płaski i śrubokręt krzyżakowy.

Ostrzeżenie: montaż produktu musi być przeprowadzony przez wykwalifikowany personel lub osobę posiadającą wymaganą wiedzę specjalistyczną. Ze względu na istniejące niebezpieczeństwo upadku należy zapewnić odpowiednie zabezpieczenie taśmami.

Ważne: ze względu na rozmiary tego produktu montaż powinien być wykonywany przez co najmniej dwie osoby.

Wskazówka: produkt można zamontować na suficie lub na ścianie. Do montażu używać tylko odpowiedniego materiału montażowego.

Wskazówka: należy zasięgnąć opinii fachowca na temat tego, jakie materiały montażowe (kołki rozporowe i śruby) będą odpowiednie dla danego typu ściany.

Montaż na suficie

1. Zamontować dwa uchwyty (3) za pomocą odpowiednich kołków rozporowych (13), podkładek (6) i śrub do montażu ściennego (14) na suficie, zachowując odstęp 1200–1300 mm (rys. B).
2. Zawiesić kasetę markizy (1) w uchwytach (3) i przymocować ją czterema wkrętami bez łba (8) (rys. C).

Montaż na ścianie

1. Przykręcić uchwyty (3) do profili wspornika ściennego (4) (rys. D).
2. Zamontować dwa profile wspornika ściennego (4) za pomocą kołków rozporowych (13), podkładek (6) i śrub do montażu ściennego (14) na ścianie, zachowując odstęp 1200–1300 mm.
3. Zawiesić kasetę markizy (1) w uchwytach (3) i przymocować ją czterema wkrętami bez łba (8) (rys. E).

Montaż haczyków

W celu zamontowania haczyków (5) użyć dołączonych do zestawu śrub (10) i kołków rozporowych (11) (rys. F).

Wskazówka: w razie potrzeby użyć innych kołków rozporowych i śrub, jeśli powierzchnia montażowa tego wymaga.

Użytkowanie (rys. G)

1. Zawiesić korbę do markizy (2) w kasecie markizy (1).
2. Kręcić korbą markizy (2), aby otworzyć lub zamknąć produkt.

Ostrzeżenie: podczas każdego użycia zawsze zabezpieczyć otwarty produkt, mocując obie taśmy (1a) do haczyka (5).

Ważne: przed pierwszym użyciem sprawdzić, czy taśmy (1a) są przymocowane do oczek, w sposób pokazany na rysunku.

3. Po każdym użyciu wyjąć korbę do markizy (2) i przechować ją w bezpiecznym miejscu.

Czyszczenie

Czyścić wyłącznie wodą, a następnie wytrzeć do sucha ściereczką. **WAŻNE!** Nie czyścić przy użyciu ostrych środków czyszczących. Pozostawić otwarty produkt do wyschnięcia.

Konserwacja

- Regularnie sprawdzać produkt pod kątem zużycia lub uszkodzenia, aby zapewnić bezpieczne użytkowanie. W przypadku znalezienia jakichkolwiek uszkodzeń należy zlecić wykonanie naprawy odpowiedniej specjalistycznej firmie. Nie wolno używać markiz wymagających naprawy.
- Używać wyłącznie części zamiennych zatwierdzonych przez producenta. Demontaż i utylizację należy zlecić odpowiedniej specjalistycznej firmie.
- Liście i inne ciała obce leżące na tkaninie markizowej, wewnątrz kasety markizy lub na jej powierzchni należy natychmiast usunąć. Istnieje ryzyko, że markiza zostanie uszkodzona lub spadnie.

Uwagi odnośnie recyklingu



Artykuł i materiały opakowaniowe należy usunąć zgodnie z aktualnie obowiązującymi miejscowymi przepisami. Materiały opakowaniowe (np. worki foliowe) należy przechowywać w miejscu niedostępnym dla dzieci. Szczegółowe informacje na temat sposobów usuwania zużytego artykułu można uzyskać u władz gminnych i miejskich. Artykuł oraz opakowanie należy usunąć w sposób przyjazny dla środowiska.



Kod recyklingu służy do oznaczenia różnych materiałów nadających się do ponownego przetworzenia (recyklingu).

Kod taki składa się z symbolu recyklingu odzwierciedlającego obieg materiałów do ponownego przetworzenia, a także z numeru, który jest oznaczeniem materiału.

Wskazówki dotyczące gwarancji i obsługi serwisowej

Artykuł został wyprodukowany z najwyższą starannością i pod stałą kontrolą. DELTA-SPORT HANDELS-KONTOR GmbH przyznaje klientowi końcowemu na niniejszy artykuł trzy lata gwarancji od daty zakupu (okres gwarancyjny) z zastrzeżeniem poniższych postanowień.

Gwarancja dotyczy wyłącznie wad materiałowych i wad wykonania.

Gwarancja nie obejmuje części, które podlegają normalnemu zużyciu i z tego względu należy je traktować jako części zużywalne (np. baterie) i nie obejmuje części kruchych takich jak przetłaczalniki ani części wykonanych ze szkła.

Wyklucza się roszczenia z tytułu niniejszej gwarancji w przypadku użycia artykułu w sposób niewłaściwy lub sprzeczny z jego przeznaczeniem lub w sposób wykraczający poza przewidziane przeznaczenie lub poza przewidziany zakres użytkowania lub jeśli wytyczne zawarte w instrukcji obsługi nie były przestrzegane, chyba że klient końcowy udowodni istnienie wady materiałowej lub wady wykonania, która nie wynika z podanych wyżej przyczyn. Roszczenia z tytułu gwarancji można zgłaszać wyłącznie w okresie gwarancyjnym za okazaniem oryginalnego dowodu zakupu. Prosimy zatem zachować oryginalny dowód zakupu!

W przypadku jakichkolwiek reklamacji prosimy skontaktować się z nami najpierw za pośrednictwem podanej poniżej infolinii serwisowej lub drogą e-mailową.

W przypadku objętym gwarancją artykuł zostanie – według naszego uznania – bezpłatnie naprawiony, wymieniony lub nastąpi zwrot ceny zakupu. Z gwarancji nie wynikają żadne inne prawa.

Niniejsza gwarancja nie ogranicza Państwa ustawowych praw, w szczególności roszczeń gwarancyjnych wobec danego sprzedawcy.

W przypadku wymiany części lub całego artykułu okres gwarancji przedłuża się o trzy lata zgodnie z art. 581 § 1 kodeksu cywilnego. Po upływie czasu gwarancji powstałe naprawy są płatne.

IAN: 509254_2507

Ⓟ Serwis Polska

Tel.: 22 397 4996

E-Mail: deltasport@lidl.pl

Srdečně blahopřejeme!
Svým nákupem jste se rozhodli pro kvalitní výrobek. Před prvním použitím se prosím seznamte s tímto výrobkem.

Pozorně si přečtete následující návod k sestavení a bezpečnostní pokyny.

Použijte tento výrobek pouze tak, jak je popsáno, a pro uvedené účely. Dobře si tento návod k sestavení uschovejte. Pokud výrobek předáte třetí osobě, předejte jí i veškerou dokumentaci.

Obsah balení (obr. A)

- 1 x kazeta s markýzou (1)
- 1 x klika k markýze (2)
- 2 x držák (3)
- 2 x profil k nástěnnému držáku (4)
- 2 x háček (5)
- 24 x podložka (6)
- 8 x šroubová matice (7)
- 4 x červík (8)
- 8 x šroub (9)
- 4 x šroub k upevnění háčků (10)
- 4 x hmoždinka k upevnění háčků (11)
- 1 x šestihranný klíč (12)
- 8 x hmoždinka (13)
- 8 x nástěnný šroub (14)
- 1 x návod k sestavení

Technické údaje

Rozměry:

Kazeta: 150 x 8,4 x 8,4 cm
(Š x V x H)

Plátno markýzy: 140 x 250 cm
(Š x V)

Materiál plátna markýzy: polyester, ochranný faktor (UPF) 50+

Výrobek splňuje požadavek na odpor vůči větru: třída 0 (rychlost větru < 20 km/h).

Výrobek nesmí být z bezpečnostních důvodů používán při rychlosti větru vyšší > 20 km/h!

 Tímto společnost Delta-Sport Handelskontor GmbH prohlašuje, že tento výrobek je v souladu s následujícími základními požadavky a ostatními příslušnými ustanoveními:

Nařízení o stavebních výrobcích (EU) č. 305/2011

 Datum výroby (měsíc/rok): 10/2025

Použití dle určení

Výrobek je navržen jako ochrana proti slunci ve venkovním prostředí, např. na balkóně nebo terase, a je určen pro soukromé využití. Není určen pro trvalé použití ve venkovním prostředí, protože je pouze podmíněčně odolný proti povětrnostním vlivům.

Výrobek není určen pro komerční použití.

Bezpečnostní pokyny

 Před použitím výrobku si přečtěte návod k sestavení.

Nebezpečí ohrožení života!

- Nenechávejte děti bez dozoru s balicím materiálem. Hrozí nebezpečí udušení.
- Upozornění! Nebezpečí uškrcení pásky. Nenechávejte děti s výrobkem bez dozoru!
- Maximální zatížení vyjíždějících částí markýzy nesmí překročit 15 kg!
- Montáž výrobku musí provést kvalifikovaný pracovník nebo osoba s požadovanými odbornými znalostmi. Z důvodu hrozícího nebezpečí pádu zajistěte dostatečné jištění pomocí popruhů.
- Výrobek není určen k lezení ani ke hraní! Ujistěte se, že osoby, zejména děti, na výrobek nestoupají.

Nebezpečí poranění!

- Výrobek se smí používat jen pod dozorem dospělých, a ne jako hračka.
- Před použitím výrobku dejte pozor na správnou stabilitu.

- V blízkosti markýzy nesmí být otevřený oheň, grily, terasové zářiče.
- Zkontrolujte před každým použitím, že byly všechny části správně namontovány. Nesprávně provedená montáž může vést k poraněním, a stejně tak může ovlivnit bezpečnost a funkčnost.
- Výrobek nesmí být používán při nepříznivých povětrnostních podmínkách, jako je silný vítr, déšť nebo sníh.
- Při nepříznivých povětrnostních podmínkách výrobek zasuňte!
- Zasuňte markýzu při předpovědi větru o rychlosti vyšší než 20 km/h (mírný vánek, mírný vítr. Vítr pohybuje větvemi a větvíčkami, zvedá prach a volný papír).
- Výrobek v žádném případě nepoužívejte jako ochranu před špatným počasím.
- Otevřený výrobek zajistěte tak, že vždy zafixujete oba pásky na háčcích.
- Markýzu zasouvejte a vysouvejte opatrně, zabráníte tak poranění a pohmoždění.
- Výrobek poskytuje ochranu před přímým slunečním zářením venku. Kvůli reflexnímu UV záření se musí použít i dostatečné ochranné prostředky proti slunečnímu záření.
- Výrobek před každým použitím zkontrolujte, zda není poškozený nebo opotřebovaný. Pravidelně kontrolujte pevné usazení a těsnění všech šroubových spojů! Tento výrobek se smí používat pouze v bezvadném stavu!
- Neneseme odpovědnost za úrazy způsobené nedodržením výše uvedených bezpečnostních pokynů nebo nesprávnou manipulací.

Zamezení věcným škodám!

- Pravidelně kontrolujte viditelné známky opotřebení a poškození výrobku. Pravidelně kontrolujte šroubové spoje.

Montáž

Pro montáž výrobku budete potřebovat šestihranný klíč (12), který je součástí obsahu balení, a následující nářadí, které není součástí obsahu balení: vhodnou vrtačku, měřicí pásmo, šroubovák a křížový šroubovák.

Upozornění: Montáž výrobku musí provést kvalifikovaný pracovník nebo osoba s požadovanými odbornými znalostmi. Z důvodu hrozícího nebezpečí pádu zajistěte dostatečné jištění pomocí popruhů.

Důležité: Montáž výrobku by měla být vzhledem k velikosti provedena nejméně dvěma osobami.

Upozornění: Výrobek můžete namontovat na strop nebo na stěnu. Pro montáž použijte pouze vhodný montážní materiál.

Upozornění: Informujte se ve specializovaném obchodě na montážní materiál (hmoždinky a šrouby), který by byl vhodný pro vaši zeď.

Montáž na strop

1. Oba držáky (3) namontujte pomocí hmoždinek (13), podložek (6) a nástěnných šroubů (14) ve vzdálenosti 1200–1300 mm na strop (obr. B).
2. Kazetu s markýzou (1) zavěste do držáků (3) a zafixujte ji s pomocí čtyř červíků (8) (obr. C).

Montáž na stěnu

1. Držáky (3) našroubujte na profily k nástěnnému držáku (4) (obr. D).
2. Oba profily k nástěnnému držáku (4) namontujte pomocí hmoždinek (13), podložek (6) a nástěnných šroubů (14) ve vzdálenosti 1200–1300 mm na stěnu.
3. Kazetu s markýzou (1) zavěste do držáků (3) a zafixujte ji s pomocí čtyř červíků (8) (obr. E).

Montáž háčků

Pro montáž háčků (5) použijte přiložené šrouby (10) a hmoždinky (11) (obr. F).

Upozornění: Pokud to montážní plocha vyžaduje, použijte případně jiné hmoždinky a šrouby.

Použití (obr. G)

1. Kliku k markýze (2) zavěste do kazety s markýzou (1).
2. Pro otevírání nebo zavírání výrobku otáčejte klikou k markýze (2).

Upozornění: Otevřený výrobek při každém použití zajistěte, přičemž oba pásy (1a) zafixujete na háčcích (5).

Důležité: Před prvním použitím zkontrolujte, zda jsou pásy (1a) upevněné v očkách dle zobrazení.

3. Kliku k markýze (2) po každém použití odstraňte a bezpečně uložte.

Čištění

Čistěte pouze vodou a následně otřete do sucha hadříkem.

DŮLEŽITÉ! K čištění nikdy nepoužívejte agresivní čisticí prostředky.

Výrobek nechte uschnout v otevřeném stavu.

Údržba

- Pravidelně kontrolujte, zda výrobek nevykazuje známky opotřebení nebo poškození. Zajistíte tak jeho bezpečné používání. Pokud zjistíte poškození, nechte jej opravit v odborné firmě. Markýzy, které je potřeba opravit, se nesmí používat.
- Použijte jen výrobcem schválené náhradní díly. Demontáží a likvidací pověřte odbornou firmu.
- Listí a jiná cizí tělesa ležící na plátně markýzy nebo na kazetě markýzy ihned odstraňte. Vzniká nebezpečí poškození nebo zřícení markýzy.

Pokyny k likvidaci



Výrobek a obalové materiály likvidujte podle aktuálních místních předpisů. Uchovávejte obalové materiály (jako např. fóliové sáčky) nedostupné pro děti.

O možnostech likvidace vysloužilého výrobku se informujte u Vaší obecní nebo městské správy. Výrobek a obaly likvidujte ekologicky.



Recyklační kód slouží ke značení různých materiálů pro proces opětovného zhodnocení (recyklace). Kód sestává ze symbolu recyklace, který má odrážet proces zhodnocení, a čísla, které označuje materiál.

Pokyny k záruce a průběhu služby

Výrobek byl vyroben s velkou péčí a za stálé kontroly. DELTA-SPORT HANDELSKONTOR GmbH poskytuje koncovým privátním zákazníkům na tento výrobek tři roky záruky od data nákupu (záruční lhůta) podle následující ustanovení. Záruka se týká pouze vad materiálu a závad ve zpracování. Záruka se nevztahuje na díly, které podléhají běžnému opotřebení, a proto je třeba je považovat za opotřebitelné díly (např. baterie), ani na křehké díly, jako jsou vypínače nebo díly ze skla.

Nároky z této záruky jsou vyloučeny, pokud výrobek byl používán neodborně nebo nedovoleným způsobem nebo nikoli v rámci stanoveného účelu určení nebo předpokládaného rozsahu používání nebo nebyla dodržena zadání v návodu k obsluze, ledaže by koncový zákazník prokázal, že existuje vada materiálu nebo došlo k chybě ve zpracování, které nevyplývají z některé výše uvedených okolností.

Nároky ze záruky lze uplatnit pouze v rámci záruční lhůty po předložení originálního pokladního dokladu. Proto si prosím uschovejte originál pokladního dokladu. Doba záruky se neprodlužuje případnými opravami na základě záruky, zákonné záruky nebo kulance. Totéž platí také pro vyměněné a opravené díly.

Při reklamacích se prosím obraťte na níže uvedenou horkou linku servisu nebo se s námi spojte e-mailem. Pokud se vyskytne případ reklamace, výrobek Vám – dle naší volby – bezplatně opravíme, vyměníme nebo Vám vrátíme kupní cenu. Další práva ze záruky nevznikají.

Vaše zákonná práva, zejména nároky na zajištění záruky vůči konkrétnímu prodejci, nejsou touto zárukou omezena.

IAN: 509254_2507

☎ Servis Česko

Tel.: 800 143 873

E-Mail: deltasport@lidl.cz

Blahoželáme!

Svojím nákupom ste sa rozhodli pre kvalitný výrobok. Pred prvým použitím sa s výrobkom dôkladne oboznámte.

Pozorne si prečítajte tento montážny návod a bezpečnostné pokyny.

Výrobok používajte len uvedeným spôsobom a na uvedený účel. Tento montážny návod si dobre uschovajte. Pri odovzdávaní výrobku tretej osobe odovzdajte s výrobkom aj všetky podklady.

Rozsah dodávky (obr. A)

- 1 x box markízy (1)
- 1 x kľuka markízy (2)
- 2 x držiak (3)
- 2 x profil držiaka na stenu (4)
- 2 x hák (5)
- 24 x podložka (6)
- 8 x skrutková matica (7)
- 4 x závrtná skrutka (8)
- 8 x skrutka (9)
- 4 x skrutka na upevnenie na háku (10)
- 4 x rozperka na upevnenie na háku (11)
- 1 x šesťhranný kľúč (12)
- 8 x rozperka (13)
- 8 x skrutka do steny (14)
- 1 x montážny návod

Technické údaje

Rozmery:

Box: 150 x 8,4 x 8,4 cm (Š x V x H)

Látka markízy: 140 x 250 cm (Š x V)

Materiál látky markízy: polyester, ochranný faktor (UPF) 50+

Výrobok zodpovedá odporu voči náporu vetra: trieda 0 (rýchlosť vetra < 20 km/h).

Výrobok sa nesmie z bezpečnostných dôvodov používať pri vyšších rýchlostiach vetra > 20 km/h!

 Spoločnosť Delta-Sport Handelskontor GmbH týmto vyhlasuje, že tento výrobok je v súlade s nasledujúcimi základnými požiadavkami a ostatnými príslušnými ustanoveniami:

Nariadenie o stavebných výrobkoch (EÚ) č. 305/2011

 Dátum výroby (mesiac/rok): 10/2025

Určené použitie

Výrobok je určený ako ochrana pred slnkom do vonkajších priestorov, napr. na balkón alebo terasu a bol zhotovený na súkromné použitie.

Nie je určený na trvalé používanie vo vonkajšom prostredí, pretože je iba podmienené odolný voči poveternostným vplyvom.

Výrobok nie je určený na komerčné použitie.

Bezpečnostné pokyny

 Pred používaním výrobku je potrebné si prečítať montážny návod.

⚠ Nebezpečenstvo ohrozenia života!

- Nikdy nenechávajte deti bez dozoru s obalovým materiálom. Hrozí nebezpečenstvo udusenía.
- Upozornenie! Nebezpečenstvo uškrtienia popruhmi. Nenechajte deti hrať sa bez dozoru s výrobkom!
- Najvyššie zaťaženie nevysúvateľných častí markízy nesmie presiahnuť 15 kg!
- Montáž výrobku musí vykonať iba odborný personál alebo osoba, ktorá disponuje potrebnými odbornými znalosťami. Z dôvodu existujúceho rizika pádu je potrebné zabezpečiť dostatočné istenie pomocou popruhov.
- Výrobok nie je preliezačka ani nástroj na hranie! Zabezpečte, aby sa na výrobok nešplhali žiadne osoby, predovšetkým deti.

⚠ Nebezpečenstvo poranenia!

- Výrobok sa smie používať iba pod dozorom dospeléj osoby a nikdy nie na hranie.
- Pred použitím výrobku sa presvedčte o správnej stabilite.
- V blízkosti markízy sa nesmú nachádzať žiadne grily, vykurovacie telesá alebo otvorený oheň.
- Pred každým použitím skontrolujte, či všetky diely boli odborne namontované. Nesprávne vykonaná montáž môže ovplyvniť bezpečnosť a funkčnosť.
- Výrobok sa nesmie používať za nepriaznivých poveternostných podmienok, ako sú silný vietor, dážď alebo sneh.
- Pri nepriaznivých poveternostných podmienkach výrobok zasušite!
- Zasunutie markízy pri očakávanej rýchlosti vetra viac ako 20 km/h (mierny vánok, mierny vietor. Vietor hýbe vetvami a tenšími konármi, dvíha prach a voľné kúsky papiera).
- Výrobok v žiadnom prípade nepoužívajte ako ochranu pred nečasom.
- Otvorený výrobok zaistíte vždy tak, že oba popruhy zafixujete na hák.
- Pri zasúvaní a vysúvaní markízy buďte opatrní, aby ste zabránili poraneniám a pomliaždeninám.
- Výrobok poskytuje ochranu pred priamym slnečným žiarením v exteriéri. Z dôvodu odrážajúceho sa UV žiarenia nesmiete vynechať primerané ochranné opaľovacie prostriedky.
- Pred každým použitím skontrolujte, či výrobok nie je poškodený alebo opotrebovaný. Pravidelne kontrolujte pevné dotiahnutie všetkých skrutkových spojov! Výrobok sa smie používať len v bezchybnom stave!

- Nepreberáme žiadnu záruku za nehody, ku ktorým dôjde v dôsledku nedodržania vyššie uvedených bezpečnostných pokynov alebo neodbornou manipuláciou.

⚠ Zabránenie vecným škodám!

- Pravidelne kontrolujte, či výrobok nemá viditeľné stopy opotrebovania a poškodenia. Pravidelne kontrolujte skrutkové spoje.

Montáž

Na montáž výrobku potrebujete dodaný šesťhranný kľúč (12), ako aj nasledujúce náradie, ktoré nie je v rozsahu dodávky: vhodnú vŕtačku, meracie pásmo, kľúč na skrutky a križový skrutkovač.

Upozornenie: Montáž výrobku musí vykonať odborný personál alebo osoba, ktorá disponuje potrebnými odbornými znalosťami. Z dôvodu existujúceho rizika pádu je potrebné zabezpečiť dostatočné istenie pomocou popruhov.

Dôležité: Montáž výrobku by mali z dôvodu jeho veľkosti vykonať najmenej dve osoby.

Upozornenie: Výrobok môžete namontovať na strop alebo na stenu.

Pri montáži používajte len vhodný montážny materiál.

Upozornenie: V špecializovanom obchode sa informujte o montážnych materiáloch (rozperky a skrutky), ktoré je potrebné použiť pri vašich murárskych prácach.

Montáž na strop

1. Pomocou rozperiek (13), podložiek (6) a skrutiek do steny (14) namontujte na strop oba držiaky (3) vo vzdialenosti 1 200 – 1 300 mm (obr. B).
2. Box markízy (1) zaveste do držiakov (3) a zafixujte ho štyrmi závrtnými skrutkami (8) (obr. C).

Montáž na stenu

1. Zaskrutkujte držiaky (3) do profilov držiaka na stenu (4) (obr. D).
2. Pomocou rozperiek (13), podložiek (6) a skrutiek do steny (14) namontujte na stenu oba profily držiaka na stenu (4) vo vzdialenosti 1 200 – 1 300 mm.
3. Box markízy (1) zaveste do držiakov (3) a zafixujte ho štyrmi závrtnými skrutkami (8) (obr. E).

Montáž hákov

Na montáž hákov (5) použite priložené skrutky (10) a rozperky (11) (obr. F).

Upozornenie: V prípade potreby použite iné rozperky a skrutky, ak si to montážna plocha vyžaduje.

Použitie (obr. G)

1. Kľuku markízy (2) zaveste do boxu markízy (1).
2. Kľukou markízy (2) otáčajte tak, aby ste výrobok otvorili alebo zatvorili.

Upozornenie: Otvorený výrobok zaistite pri každom použití tak, že oba popruhy (1a) zafixujete na hák (5).

Dôležité: Pred prvým použitím skontrolujte, či sú popruhy (1a) pripevnené na okách tak, ako je zobrazené.

3. Po každom použití odstráňte kľuku markízy (2) a odložte ju na bezpečné miesto.

Čistenie

Čistite iba vodou a následne utrite dosucha čistiacou handričkou. **DÔLEŽITÉ!** Výrobok nikdy nečistite ostrými čistiacimi prostriedkami. Výrobok nechajte vyschnúť otvorený.

Údržba

- Pravidelne kontrolujte, či výrobok nemá známky opotrebovania alebo poškodenia, aby ste zaručili jeho bezpečné používanie. Ak zistíte nejaké poškodenie, opravou poverte vhodnú špecializovanú spoločnosť. Markízy, ktoré si vyžadujú opravu, sa nesmú používať.

- Používajte len náhradné diely, ktoré schválil výrobca. Demontážou a zneškodnením poverte vhodnú špecializovanú spoločnosť.
- Lístie a iné cudzie predmety ležiace na látke markízy alebo na boxe markízy treba okamžite odstrániť. Hrozí nebezpečenstvo poškodenia alebo pádu markízy.

Pokyny k likvidácii



Výrobok a obalový materiál zlikvidujte podľa aktuálnych miestnych predpisov. Obalový materiál (ako napr. fóliové vrecká) uschovajte mimo dosahu detí. Ďalšie informácie o možnostiach likvidácie zastaraného výrobku dostanete na svojej obecnej alebo mestskej správe. Výrobok a obal zlikvidujte ekologicky.



Recyklačný kód slúži na označenie rôznych materiálov za účelom vrátenia do kolobehu opätovného používania (recyklácia). Kód pozostáva z recyklačného symbolu pre zobrazenie kolobehu opätovného používania a čísla, ktoré označuje materiál.

Pokyny k záruke a priebehu servisu

Výrobok bol vyrobený veľmi starostlivo a pod stálou kontrolou. Na tento výrobok poskytuje DELTA-SPORT HANDELSKONTOR GmbH súkromným koncovým užívateľom trojročnú záruku odo dňa kúpy (záručná lehota) po splnení nasledovných podmienok. Záruka platí len na chyby materiálu a spracovania. Záruka sa nevzťahuje na diely, ktoré podliehajú bežnému opotrebovaniu a preto sa považujú za diely podliehajúce opotrebovaniu (napr. batérie) alebo krehké diely, ako sú spínače alebo diely vyrobené zo skla.

Nároky z tejto záruky zanikajú, keď sa výrobok používal neodborne alebo nesprávne, mimo určenia na používanie alebo určeného rozsahu používania alebo neboli dodržané pokyny návodu na obsluhu, s výnimkou, že koncový užívateľ preukáže, že ide o chybu materiálu alebo spracovania, ktorá nebola spôsobená niektorou z hore uvedených okolností.

Záruku je možné uplatniť len počas záručnej lehoty po predložení originálu pokladničného dokladu. Originál pokladničného dokladu preto prosím uschovajte. Záručná doba sa kvôli prípadným záručným opravám, zákonnej záruke alebo ako obchodné gesto nepredlžuje. Platí to aj pre vymenené a opravené diely.

Pri reklamáciách sa prosím najskôr obráťte na dole uvedenú Service-Hotline alebo sa s nami spojte prostredníctvom e-mailu. Ak sa jedná o záručný prípad, výrobok – podľa našej voľby – bezplatne opravíme, vymeníme alebo vrátime kúpnu cenu. Ďalšie práva zo záruky nevyplývajú.

Vaše zákonné práva, hlavne nároky na záručné plnenie voči príslušnému predajcovi, nie sú touto zárukou obmedzené.

IAN: 509254_2507

☎ Servis Slovensko

Tel.: 0850 232001

E-Mail: deltasport@lidl.sk

¡Enhorabuena!

Con su compra se ha decidido por un artículo de gran calidad. Familiarícese con el artículo antes de usarlo por primera vez.

 **Para ello, lea detenidamente las siguientes instrucciones de montaje y las indicaciones de seguridad.**

Use el artículo solo de la forma descrita y para los campos de aplicación indicados. Conserve estas instrucciones de montaje a buen recaudo. Entregue todos los documentos en caso de traspasar el artículo a terceros.

Alcance de suministro (Fig. A)

- 1 cofre del toldo (1)
- 1 manivela del toldo (2)
- 2 soportes (3)
- 2 perfiles de soporte de pared (4)
- 2 ganchos (5)
- 24 arandelas (6)
- 8 tuercas (7)
- 4 tornillos prisioneros (8)
- 8 tornillos (9)
- 4 tornillos de fijación para ganchos (10)
- 4 tacos de fijación para ganchos (11)
- 1 llave hexagonal (12)
- 8 tacos (13)
- 8 tornillos de pared (14)
- 1 instrucciones de montaje

Datos técnicos

Dimensiones:

Cofre: aprox. 150 x 8,4 x 8,4 cm (L x A x F)

Tela del toldo: aprox. 140 x 250 cm (F x A)

Material de la tela del toldo: poliéster, factor de protección (UPF) 50+

El artículo cumple la siguiente resistencia frente a cargas de viento: clase 0 (velocidad del viento < 20 km/h).

Por motivos de seguridad, no se permite utilizar el artículo con vientos superiores a los 20 km/h.

 Por la presente, Delta-Sport Handelskontor GmbH declara que este artículo cumple con los siguientes requisitos básicos y las disposiciones pertinentes: Reglamento sobre productos de construcción (UE) n.º 305/2011

 Fecha de fabricación (mes/año): 10/2025

Uso previsto

El artículo ha sido diseñado como protección solar para el uso en exteriores, p. ej., en balcones o terrazas, y para el uso privado.

No está previsto para el uso permanente en exteriores, dado que su resistencia a la intemperie es limitada. El artículo no está destinado al uso comercial.

Indicaciones de seguridad

 Es obligatorio leer las instrucciones de montaje antes de utilizar el artículo.

⚠ ¡Peligro de muerte!

- Nunca deje a niños sin supervisión con el material de embalaje. Existe peligro de asfixia.
- ¡Advertencia! Riesgo de sufrir estrangulación por las cintas. ¡No deje a los niños sin supervisión con el artículo!
- ¡La carga máxima de los elementos no retraíbles del toldo no debe superar 15 kg!
- El montaje del artículo debe ser realizado por un especialista o una persona que disponga de los conocimientos técnicos necesarios. Debido al peligro de caída se debe establecer un aseguramiento suficiente por correas.
- ¡El artículo no es un juguete ni se debe usar para escalar! Asegúrese de que las personas, en especial niños, no se suban sobre el artículo.

⚠ ¡Peligro de lesiones!

- El artículo se debe usar solo bajo la supervisión de adultos y no como juguete.
- Antes de usar el artículo, verifique que la estabilidad sea correcta.
- No se permite la presencia de fuego abierto, barbacoas o estufas para terrazas en la proximidad del toldo.
- Compruebe antes de cada uso que todos los elementos hayan sido montados correctamente. Un montaje que no se haya efectuado correctamente puede limitar la seguridad y el funcionamiento.
- No se permite utilizar el artículo en condiciones meteorológicas adversas, tales como viento fuerte, lluvia o nieve.
- ¡Retraiga el artículo en caso de condiciones meteorológicas adversas!
- El toldo se debe retraer si se esperan vientos superiores a los 20 km/h (brisa moderada, viento moderado. Se levanta polvo y papeles, se agitan las copas de los árboles).
- No use el artículo, bajo ningún concepto, como protección en caso de tormenta.
- Asegure siempre el artículo abierto fijando ambas cintas en los ganchos.
- Proceda con cuidado al extender y retraer el toldo, con el fin de evitar lesiones y aplastamientos.
- Este artículo ofrece protección frente a la radiación solar directa al aire libre. Debido a la reflexión de la radiación UV no se debe prescindir del uso de un protector solar adecuado.
- Compruebe antes de cada uso que el artículo no presente daños ni desgaste. Compruebe con regularidad que todas las conexiones atornilladas estén firmemente apretadas. Solo se debe usar el artículo si se encuentra en un estado óptimo.

- No se asume ninguna responsabilidad en caso de accidentes causados por el incumplimiento de las indicaciones de seguridad mencionadas anteriormente o por un manejo indebido.

⚠ ¡Evite daños materiales!

- Controle regularmente que el artículo no muestre signos de desgaste ni defectos visibles. Compruebe regularmente las conexiones atornilladas.

Montaje

Para el montaje del artículo se necesita la llave hexagonal adjunta (12), así como las siguientes herramientas, no incluidas en el alcance de suministro: una taladradora apropiada, una cinta métrica, una llave inglesa y un destornillador de estrella.

Advertencia: El montaje del artículo debe ser realizado por un especialista o una persona que disponga de los conocimientos técnicos necesarios. Debido al peligro de caída se debe establecer un aseguramiento suficiente por correas.

Importante: Debido al tamaño del artículo, el montaje debe realizarse, por lo menos, entre dos personas.

Nota: Puede montar el artículo en el techo o en la pared.

Utilice únicamente accesorios de montaje adecuados para el montaje.

Nota: Infórmese en un comercio especializado acerca de los materiales de montaje (tacos y tornillos) a utilizar en su pared.

Montaje en el techo

1. Monte los dos soportes (3) con los tacos (13), las arandelas (6) y los tornillos de pared (14) en el techo a una distancia de 1200-1300 mm (Fig. B).

2. Enganche el cofre del toldo (1) en los soportes (3) y fíjelo con los cuatro tornillos prisioneros (8) (Fig. C).

Montaje en la pared

1. Atornille los soportes (3) en los perfiles de soporte de pared (4) (Fig. D).
2. Monte los dos perfiles de soporte de pared (4) con los tacos (13), las arandelas (6) y los tornillos de pared (14) en la pared a una distancia de 1200-1300 mm.
3. Enganche el cofre del toldo (1) en los soportes (3) y fíjelo con los cuatro tornillos prisioneros (8) (Fig. E).

Montaje de los ganchos

Utilice para el montaje de los ganchos (5) los tornillos (10) y tacos (11) suministrados (Fig. F).

Nota: En su caso, utilice tacos y tornillos distintos si lo requiere la superficie de montaje.

Utilización (Fig. G)

1. Enganche la manivela del toldo (2) en el cofre del toldo (1).
2. Gire la manivela del toldo (2) para abrir o cerrar el artículo.

Advertencia: Asegure el artículo abierto en cada uso, fijando ambas cintas (1a) en los ganchos (5).

Importante: Compruebe antes del primer uso que las cintas (1a) están fijadas en las argollas tal como muestra la figura.

3. Retire la manivela del toldo (2) después de cada uso y guárdela en un lugar seguro.

Limpieza

Limpie solo con agua y después seque con un paño de limpieza. ¡IMPORTANTE! No lo limpie con productos de limpieza agresivos. Deje que el artículo se seque en estado abierto.

Mantenimiento

- Compruebe regularmente el artículo para detectar signos de desgaste o defectos, con el fin de garantizar su uso seguro y evitar peligros. En caso de detectar un defecto, encargue la reparación a una empresa especializada apropiada. No se deben usar toldos que precisen reparación.
- Utilice únicamente repuestos aprobados por el fabricante. El desmontaje y la eliminación deben encargarse a una empresa especializada apropiada.
- Se deben retirar inmediatamente las hojas y otros cuerpos extraños que se encuentren encima de la tela del toldo y del cofre. Existe peligro de que el toldo sufra daños o se caiga.

Indicaciones para la eliminación



Elimine el artículo y los materiales de embalaje conforme a la correspondiente normativa local vigente. Guarde el material de embalaje (como, p. ej., las bolsas de plástico) fuera del alcance de los niños. En su administración local o municipal podrá obtener más información sobre la eliminación del artículo usado. Elimine el artículo y el embalaje de forma respetuosa con el medio ambiente.



El código de reciclaje se emplea para señalar los diferentes materiales para su retorno al ciclo de reciclaje. El código se compone de un símbolo de reciclaje para el ciclo de aprovechamiento y un número que señala el material.

Indicaciones relativas a la garantía y la gestión de servicios

El artículo ha sido fabricado con gran esmero y sometido a controles constantes. Para el mismo, DELTA-SPORT HANDELSKONTOR GmbH ofrece a los clientes finales particulares una garantía de tres años a contar desde la fecha de compra (periodo de garantía) con arreglo a las condiciones que se exponen a continuación. La garantía tiene validez únicamente para fallos del material y fabricación. La garantía no cubre las piezas sometidas a un desgaste normal y se consideren por ello piezas de desgaste (p. ej., pilas) así como tampoco a piezas frágiles como interruptores o piezas fabricadas en vidrio o cristal.

Se excluyen derechos derivados de esta garantía, si se ha realizado un uso incorrecto o abusivo del artículo o que no se encuentre dentro del marco del uso o ámbito de uso previstos o si no se ha observado lo recogido en el manual de instrucciones, a no ser que el cliente final demuestre que existen fallos del material o fabricación no derivados de una de las circunstancias expuestas anteriormente.

Las demandas derivadas de la garantía sólo podrán presentarse dentro del periodo de garantía exhibiendo el comprobante de compra original. Le rogamos, por ello, que conserve el comprobante de compra original. El periodo de garantía no se verá prolongado por ningún tipo de reparación realizada con motivo de la garantía, la garantía legal o como gesto de buena voluntad. Esto se aplica también a las piezas sustituidas o reparadas.

Por favor, dirija sus quejas primero a la línea telefónica del servicio de atención al cliente que se indica a continuación o póngase en contacto con nosotros por correo electrónico. Si el caso está cubierto por la garantía, a nuestra elección, repararemos o cambiaremos gratuitamente el artículo o le restituiremos el precio de compra del mismo. De la garantía no se derivan otros derechos. Esta garantía no limitará sus derechos legales, especialmente los derechos de garantía frente al vendedor correspondiente.

IAN: 509254_2507

 Servicio España

Tel.: 900 984 989

E-Mail: deltasport@lidl.es

Hjertelig tillykke!

Du har valgt at købe et kvalitetsprodukt. Lær produktet at kende, inden du bruger det første gang.

 **Det gør du ved at læse nedenstående monteringsvejledning og sikkerhedsanvisningerne omhyggeligt.**

Brug kun produktet som beskrevet og til de angivne anvendelsesområder. Opbevar denne monteringsvejledning et sikkert sted. Udlever også alle dokumenter, hvis produktet videregives til en tredjepart.

Leveringsomfang (fig. A)

- 1 x markisekassette (1)
- 1 x markisehåndsving (2)
- 2 x holder (3)
- 2 x vægholderprofil (4)
- 2 x krog (5)
- 24 x spændeskive (6)
- 8 x møtrik (7)
- 4 x gevindstift (8)
- 8 x skrue (9)
- 4 x skrue, fastgøring af krog (10)
- 4 x dyvel, fastgøring af krog (11)
- 1 x unbrakonøgle (12)
- 8 x dyvel (13)
- 8 x vægskrue (14)
- 1 x monteringsvejledning

Tekniske data

Mål:

Kassette: 150 x 8,4 x 8,4 cm
(b x h x d)

Markisedug: 140 x 250 cm (b x h)

Materiale, markisedug: polyester, beskyttelsesfaktor (UPF) 50+

Artikel er i overensstemmelse med følgende modstandsdygtighed mod vindbelastning: klasse 0 (vindhastighed < 20 km/h).

Artiklen må af sikkerhedsgrunde ikke benyttes ved højere vindhastigheder > 20 km/h!

 Hermed erklærer Delta-Sport Handelskontor GmbH, at denne artikel er i overensstemmelse med følgende grundlæggende krav og de øvrige gældende bestemmelser: Forordningen om byggevarer (EU) nr. 305/2011

 Fremstillingsdato (måned/år): 10/2025

Bestemmelsesmæssig brug

Artiklen er fremstillet til privat brug som udendørs solbeskyttelse, f.eks. på balkon eller terrasse. Det er ikke beregnet til vedvarende udendørs brug, da det kun er betinget vejrbestandigt. Artiklen er ikke beregnet til erhvervs-mæssig brug.

Sikkerhedsanvisninger

 Læs monteringsvejledningen, inden du bruger artiklen.

Livsfare!

- Lad aldrig børn være alene med emballagematerialet. Der er kvælningfare.
- Advarsel! Stranguleringsfare på grund af snorene. Lad ikke børn bruge artiklen uden opsyn!
- Den maksimale belastning af de dele af markisen, der ikke kan køres ind, må ikke overskride 15 kg!
- Artiklen skal monteres af fagpersonale eller af en person med den nødvendige fagkundskab. På grund af fare for at falde ned skal der sørges for tilstrækkelig sikring med en faldsele.
- Artiklen er ikke beregnet til at klatre på eller lege med! Sørg for, at personer, især børn, ikke løfter sig op i artiklen.

Fare for kvæstelser!

- Artiklen må kun anvendes under opsyn af voksne og er ikke beregnet til brug som legetøj.
- Sørg for, at artiklen er stabil inden brug.
- Undgå åben ild, grill og terrassevarmere i nærheden af markisen.
- Kontroller før hver brug, at alle dele er monteret korrekt. En ikke korrekt udført montering kan påvirke sikkerheden og funktionen.
- Artiklen må ikke anvendes under dårlige vejrforhold som kraftig vind, regn eller sne.
- Kør artiklen ind i dårligt vejr!
- Kør markisen ind ved varsel om vindhastigheder over 20 km/h (jævn vind. Støv og papir løftes, kviste og mindre grene bevæger sig).
- Artiklen må ikke anvendes som læ i tordenvejr.
- Fastgør altid den åbne artikel ved at sætte begge snore fast i kroge-ne.
- Vær forsigtig, når du kører markisen ind og ud for at undgå at komme til skade.
- Artiklen beskytter mod direkte sollys i det fri. På grund af reflekterende UV-stråling må du ikke undlade at bruge passende solbeskyttelse.
- Kontroller artiklen for skader og slitage inden hver brug. Kontroller regelmæssigt, at alle skrueforbindelser sidder fast! Artiklen må kun anvendes i fejlfri stand!
- Producenten hæfter ikke for ulykker, der opstår på grund af tilsidesættelse af ovenstående sikkerhedsanvisninger eller på grund af forkert håndtering.

Undgå tingsskader!

- Kontroller regelmæssigt artiklen for synlige tegn på slitage og skader. Kontroller regelmæssigt skrueforbindelserne.

Montering

For at montere artiklen skal du bruge den medfølgende unbrakonøgle (12) og følgende værktøj, der ikke medfølger ved levering: en egnet boremaskine, et målebånd, en skrueøgle og en stjerneskruetrækker.

Advarsel: Artiklen skal monteres af fagpersonale eller af en person med den nødvendige fagkundskab. På grund af fare for at falde ned skal der sørges for tilstrækkelig sikring med en faldsele.

Vigtigt: Montering af artiklen bør på grund af størrelsen gennemføres af mindst to personer.

Bemærk: Du kan montere artiklen på loftet eller væggen.

Anvend kun egnet monteringsmateriale til monteringen.

Bemærk: Spørg i dit byggemarked om, hvilke monteringsmaterialer (dyvler og skruer) der skal anvendes til dit murværk.

Montering på loftet

1. Monter begge holdere (3) på loftet med en afstand på 1200-1300 mm ved hjælp af dyvler (13), spændeskiver (6) og vægskruer (14) (fig. B).
2. Hæng markisekassetten (1) i holderne (3), og fastgør den med de fire gevindstifter (8) (fig. C).

Montering på væggen

1. Skru holderne (3) fast på vægholderprofilerne (4) (fig. D).
2. Monter begge vægholderprofiler (4) på loftet med en afstand på 1200-1300 mm ved hjælp af dyvler (13), spændeskiver (6) og vægskruer (14).
3. Hæng markisekassetten (1) i holderne (3), og fastgør den med de fire gevindstifter (8) (fig. E).

Montering af krogene

Anvend de medfølgende skruer (10) og dyvler (11) til montering af krogene (5) (fig. F).

Bemærk: Anvend om nødvendigt andre dyvler og skruer, hvis monteringsstedet kræver det.

Brug (fig. G)

1. Hæng markisehåndsvinget (2) i markisekassetten (1).
2. Drej markisehåndsvinget (2) for at åbne eller lukke artiklen.

Advarsel: Fastgør den åbne artikel ved hver brug ved at sætte begge snore (1a) fast i krogene (5).

Vigtigt: Kontroller inden første brug, at snorene (1a) er fastgjort til øsknerne som vist på figuren.

3. Fjern markisehåndsvinget (2) efter hver brug, og opbevar det et sikkert sted.

Rengøring

Rengør kun med vand, og tør efter med et viskestykke.

VIGTIGT! Må aldrig rengøres med skræppe rengøringsmidler.

Lad artiklen tørre, mens den er åben.

Vedligeholdelse

- Kontroller regelmæssigt artiklen for tegn på slitage eller skader for at kunne garantere sikker og ufarlig brug.
Hvis du konstaterer en skade, skal du lade et kvalificeret firma foretage reparationen. Markiser med behov for reparation må ikke anvendes.
- Anvend kun reservedele, der er godkendt af producenten. Afmontering og bortskaffelse skal udføres af et kvalificeret firma.
- Blade og lignende fremmedlegemer, der ligger på markisedugen eller markisekassetten, skal straks fjernes. Der er fare for, at markisen bliver beskadiget eller falder ned.

Henvisninger vedr. bortskaffelse



Bortskaf artiklen og emballagematerialerne i henhold til aktuelle, lokale forskrifter.

Opbevar emballagematerialer (som f.eks. folieposer) utilgængeligt for børn. Yderligere informationer om bortskaffelse af den udtjente artikel kan indhentes hos kommunen. Bortskaf artiklen og emballagen på en miljøvenlig måde.



Genbrugskoden tjener til identifikation af forskellige materialer med hensyn til tilbageførsel til genanvendelses-kredsløbet (recycling). Koden består af et genbrugssymbol, som afspejler genanvendelses-kredsløbet, og et tal, der identificerer materialet.

Oplysninger om garanti og servicehåndtering

Varen er fremstillet med største omhu og under løbende kontrol. DELTA-SPORT HANDELSKONTOR GmbH yder private slutkunder tre års garanti på varen fra købsdato (Garantifrist) i henhold til følgende bestemmelser. Garantien gælder kun for materiale- og fremstillingsfejl. Garantien dækker ikke dele, der udsættes for normal slitage og derfor må betragtes som sliddele (f.eks. batterier) eller skrøbelige dele såsom afbrydere eller dele, der er fremstillet af glas.

Garantien kan ikke gøres gældende, hvis varen er blevet anvendt ukorrekt eller uagtsomt eller til andre formål end det tilsigtede eller i det tilsigtede omfang. Garantien bortfalder ligeledes ved manglende overholdelse af anvisningerne i betjeningsvejledningen. Kunden skal kunne påvise, at der er tale om materiale- eller fremstillingsfejl og ikke fejl som følge af ovenstående omstændigheder.

Garantien kan kun gøres gældende i garantiperioden mod fremvisning af original kvittering. Gem derfor den originale kvittering. Garantiperioden forlænges ikke i tilfælde af reparation i henhold til garantien, den lovpligtige garanti eller pr. kulance. Dette gælder også for udskiftede og reparerede dele.

I tilfælde af klager er det muligt at kontakte nedenstående servicelinje eller kontakte os pr. e-mail. Ved garantisager vil vi efter eget skøn reparere varen uden beregning, ombytte varen eller refundere købsprisen.

Der er ingen yderligere rettigheder under garantien.

Dine lovmæssige rettigheder, herunder navnlig garantikrav over for sælger, indskrænkes ikke som følge af denne garanti.

IAN: 509254_2507

Ⓜ Service Danmark

Tel.: 32 710005

E-Mail: deltasport@lidl.dk

Congratulazioni!

Avete acquistato un articolo di alta qualità. Consigliamo di familiarizzare con l'articolo prima di cominciare ad utilizzarlo.

Leggere attentamente le seguenti istruzioni di montaggio e le indicazioni di sicurezza.

Utilizzare l'articolo solo nel modo descritto e per gli ambiti di applicazione indicati. Conservare accuratamente queste istruzioni di montaggio. In caso di trasferimento dell'articolo a terzi, consegnare tutti i documenti insieme all'articolo.

Contenuto della fornitura (fig. A)

- 1 x cassetta per tenda (1)
- 1 x manovella per tenda (2)
- 2 x supporto (3)
- 2 x profilo per attacco a parete (4)
- 2 x gancio (5)
- 24 x rondella (6)
- 8 x dado (7)
- 4 x vite senza testa (8)
- 8 x vite (9)
- 4 x vite gancio di fissaggio (10)
- 4 x tassello gancio di fissaggio (11)
- 1 x chiave a brugola esagonale (12)
- 8 x tassello (13)
- 8 x vite da muro (14)
- 1 x istruzioni di montaggio

Dati tecnici

Misure:

Cassetta: 150 x 8,4 x 8,4 cm
(L x A x P)

Telo della tenda: 140 x 250 cm
(L x A)

Materiale del telo della tenda:
poliestere, fattore di protezione
(UPF) 50+

L'articolo presenta la seguente resistenza al vento: classe 0 (velocità del vento < 20 km/h).

In caso di venti con velocità superiore a 20 km/h non è possibile utilizzare l'articolo per motivi di sicurezza!

 Con la presente Delta-Sport Handelskontor GmbH dichiara che questo articolo è conforme ai seguenti requisiti di base e alle altre disposizioni vigenti: (EU) Nr. 305/2011

 Data di produzione (mese/anno): 10/2025

Uso conforme alla destinazione

Questo articolo è stato concepito per l'uso privato come protezione dal sole in esterni, ad es. sul balcone o in terrazza.

Non è destinato all'uso permanente all'esterno in quanto ha una resistenza limitata agli agenti atmosferici. L'articolo non è destinato all'uso commerciale.

Indicazioni di sicurezza

 Prima dell'uso dell'articolo, è necessario leggere le istruzioni di montaggio.

Pericolo di morte!

- Non lasciare il materiale di imballaggio alla portata di bambini non sorvegliati. Rischio di soffocamento.
- Avvertenza! Rischio di strangolamento con i nastri. Non lasciare che i bambini giochino non sorvegliati con l'articolo!
- L'articolo deve essere montato da personale specializzato o da una persona competente in materia. A causa del pericolo di caduta, è necessario assicurarsi con un'imbracatura adeguata.
- L'articolo non è una struttura per arrampicarsi o per giocare! Assicurarsi che le persone, in particolare i bambini, non usino l'articolo per farsi sollevare.

Pericolo di lesioni!

- L'articolo deve essere usato solo con la sorveglianza di adulti e non come giocattolo.
- Prima di usare l'articolo, assicurarsi che sia stabile.
- Non avvicinare fiamme aperte, grill o stufe per esterni alla tenda.
- Prima di ciascun utilizzo, verificare che tutte le parti siano montate correttamente. Un montaggio non eseguito correttamente può causare lesioni, nonché mettere a rischio la sicurezza e la funzionalità.
- Questo articolo non può essere utilizzato in caso di condizioni meteorologiche avverse, ad esempio venti forti, pioggia o neve.
- Chiudere completamente l'articolo in caso di condizioni atmosferiche sfavorevoli!
- In caso siano previsti venti con velocità maggiore di 20 km/h, la tenda deve essere chiusa (brezza sostenuta, vento sostenuto; il vento muove i rami, solleva la polvere e le cartacce).
- Non utilizzare mai questo articolo come protezione contro il cattivo tempo.
- Assicurare sempre l'articolo aperto fissando entrambi i nastri ai ganci.
- Quando la tenda viene avvolta o srotolata, fare attenzione in modo tale da evitare lesioni e schiacciamenti.
- L'articolo offre protezione dalla luce solare diretta all'aperto. A causa della rifrazione dei raggi UV, è comunque necessario ricorrere ad una protezione solare adeguata.
- Prima di ogni uso, controllare se l'articolo presenta danni o segni d'usura. Controllare regolarmente che tutte le avvitature siano salde! Utilizzare l'articolo solo se in perfette condizioni!

- Il produttore non si assume alcuna responsabilità in caso di incidenti dovuti alla non osservanza delle suddette indicazioni di sicurezza o ad un utilizzo improprio.

⚠ Evitare danni agli oggetti!

- Controllare regolarmente l'articolo per individuare eventuali segni d'usura e danni. Controllare regolarmente gli elementi di collegamento.

Montaggio

Per il montaggio dell'articolo è necessaria la chiave a brugola esagonale in dotazione (12), e i seguenti utensili, non inclusi nel contenuto della fornitura: un trapano adatto, un metro a nastro, una chiave inglese e un cacciavite a croce.

Avvertenza: l'articolo deve essere montato da personale specializzato o da una persona competente in materia. A causa del pericolo di caduta, è necessario assicurarsi con un'imbracatura adeguata.

Importante: a causa delle dimensioni, il montaggio dell'articolo dovrebbe essere eseguito almeno da due persone.

Nota: è possibile installare l'articolo a soffitto o a parete.

Utilizzare solo materiale adatto per il montaggio.

Nota: informarsi presso un rivenditore specializzato in merito al materiale di montaggio da utilizzare (tasselli e viti) per la propria muratura.

Montaggio a soffitto

1. Montare i due supporti (3) sul soffitto con i tasselli (13), le rondelle (6) e le viti da muro (14) a una distanza di 1200-1300 mm (fig. B).
2. Appendere la cassetta della tenda (1) ai supporti (3) e fissarla con le quattro viti senza testa (8) (fig. C).

Montaggio a parete

1. Avvitare i supporti (3) ai profili per attacco a parete (4) (fig. D).
2. Montare i due supporti per attacco a parete (4) sul muro con i tasselli (13), le rondelle (6) e le viti da muro (14) a una distanza di 1200-1300 mm.
3. Appendere la cassetta della tenda (1) ai supporti (3) e fissarla con le quattro viti senza testa (8) (fig. E).

Montaggio dei ganci

Utilizzare le viti (10) e i tasselli (11) contenuti nella fornitura per il montaggio dei ganci (5) (fig. F).

Nota: utilizzare eventualmente altri tasselli e viti se la superficie di montaggio lo richiede.

Uso (fig. G)

1. Appendere la manovella della tenda (2) alla cassetta (1).
 2. Ruotare la manovella (2) per aprire o chiudere l'articolo.
- Avvertenza:** assicurare l'articolo aperto ad ogni uso fissando entrambi i nastri (1a) ai ganci (5).
- Importante:** verificare prima del primo uso che i nastri (1a) siano fissati agli occhielli come illustrato nell'immagine.
3. Rimuovere la manovella della tenda (2) dopo ogni uso e custodirla in luogo sicuro.

Pulizia

Pulire solo con acqua, quindi asciugare con un panno.
IMPORTANTE! Non utilizzare mai detergenti aggressivi.
 Lasciare asciugare l'articolo aperto.

Manutenzione

- Verificare regolarmente se l'articolo presenta segni di usura o danneggiamento per garantire un uso sicuro e privo di pericoli. Qualora si dovesse riscontrare la presenza di danni, rivolgersi a una ditta specializzata per la riparazione. Non utilizzare tende danneggiate che devono essere riparate.
- Utilizzare soltanto parti di ricambio autorizzate dal produttore. Per lo smontaggio e lo smaltimento è necessario rivolgersi a una ditta specializzata.
- Foglie e altri corpi estranei presenti sul telo della tenda o sulla cassetta devono essere immediatamente rimossi. Sussiste infatti il pericolo che la tenda possa danneggiarsi o crollare.

Smaltimento



Smaltire l'articolo e i materiali della confezione nel rispetto delle attuali normative locali.

Conservare i materiali della confezione (come ad es. i sacchetti) in modo che non siano raggiungibili per i bambini. Presso la propria amministrazione comunale o cittadina è possibile ottenere ulteriori informazioni sullo smaltimento dell'articolo alla fine del suo periodo di impiego. Smaltire l'articolo e la confezione nel rispetto dell'ambiente.



Il codice di riciclaggio serve per indicare i diversi materiali per il loro ritorno al ciclo di riutilizzo (recycling). Il codice è composto da un simbolo di riciclaggio per il ciclo di riutilizzo e da un numero che contraddistingue il materiale.

Avvertenze sulla garanzia e sulla gestione dei servizi di assistenza

L'articolo è stato prodotto con la massima cura e sotto un continuo controllo. DELTA-SPORT HANDELS-KONTOR GmbH concede ai clienti finali privati, su questo articolo, tre anni di garanzia dalla data di acquisto (termine di garanzia) sulla base delle seguenti disposizioni.

* La garanzia vale solo per i vizi di materiale e di lavorazione. La garanzia non si estende alle parti soggette ad un normale deperimento e che siano quindi da considerarsi come pezzi soggetti a usura (p. es. le batterie) né ai pezzi fragili come ad es. interruttori oppure pezzi in vetro.

* * La garanzia vale per difetti del materiale o di fabbricazione. Questa garanzia non si estende a componenti del prodotto esposti a normale logorio, che possono pertanto essere considerati come componenti soggetti a usura (esempio capacità della batteria, calcificazione, lampade, pneumatici, filtri, spazzole...). La garanzia non si estende altresì a danni che si verificano su componenti delicati (esempio interruttori, batterie, parti realizzate in vetro, schermi, accessori vari) nonché a danni derivanti dal trasporto o altri incidenti.

Dalla presente garanzia sono escluse le richieste legate a casi di utilizzo non conforme oppure di abuso dell'articolo, oppure di utilizzo avvenuto non nell'ambito delle condizioni previste oppure del campo di impiego previsto, oppure in caso di non osservanza delle direttive riportate nelle istruzioni d'uso, a meno che il cliente non dimostri che sussista un vizio di materiale o di lavorazione che non sia riconducibile ad una delle circostanze riportate sopra.

Le richieste di garanzia possono essere avanzate solo entro il relativo termine, su presentazione dello scontrino originale di acquisto. Si prega quindi di conservare lo scontrino originale. Il termine di garanzia non sarà prolungato a seguito di eventuali riparazioni effettuate sulla base della garanzia, della garanzia obbligatoria prevista per legge oppure di accondiscendenza. Ciò vale anche per le parti sostituite oppure riparate.

In caso di contestazione rivolgersi dapprima alla hotline di assistenza sotto indicata oppure mettersi in contatto con noi via e-mail. Laddove sussista un caso coperto dalla garanzia, l'articolo sarà - a nostra discrezione - da noi riparato gratuitamente, sostituito oppure sarà rimborsato il prezzo di acquisto. Non sussistono ulteriori diritti derivanti dalla garanzia. I vostri diritti giuridici, in particolare i diritti di garanzia obbligatoria prevista dalla legge nei confronti del relativo venditore, non sono limitati dalla presente garanzia.

IAN: 509254_2507

Ⓜ IT Assistenza Italia
Tel.: 800781188
E-Mail: deltasport@lidl.it

Ⓜ CH Assistenza Svizzera
Tel.: 0800 56 44 33
E-Mail: deltasport@lidl.ch

Ⓜ MT Assistenza Malta
Tel.: 80062230
E-Mail: deltasport@lidl.com.mt

* si applica solo alla Svizzera/Malta

* * si applica solo all'Italia

Szívből gratulálunk!
Vásárlásával kiváló minőségű terméket választott. Használatba vétele előtt ismerkedjen meg a termékkel.

 **Figyelmesen olvassa el az alábbi szerelési útmutatót, valamint a biztonsági utasításokat.**

A terméket kizárólag az itt ismertetett módon, a rendeltetésének megfelelően használja. Gondosan őrizze meg a szerelési útmutatót. A termék továbbadásakor adja át az összes kapcsolódó dokumentumot is.

Csomag tartalma (A ábra)

- 1 x napellenző-kazetta (1)
- 1 x napellenző-tekerő (2)
- 2 x tartó (3)
- 2 x fali tartóprofil (4)
- 2 x kampó (5)
- 24 x alátét (6)
- 8 x csavaranya (7)
- 4 x hernyócsavar (8)
- 8 x csavar (9)
- 4 x csavar kampórögzítéshez (10)
- 4 x tipli kampórögzítéshez (11)
- 1 x belső hatlapú kulcs (12)
- 8 x tipli (13)
- 8 x fali csavar (14)
- 1 x szerelési útmutató

Műszaki adatok

Méretek:

Kazetta: 150 x 8,4 x 8,4 cm
(sz x ma x h)

Napellenző szövet:

140 x 250 cm (sz x ma)

A napellenző szövet anyaga: poliészter, UV-védelem (UPF) 50+
A termék a következő szél elleni védelmi osztálynak felel meg: 0-s osztály (szélerősség < 20 km/h).

A terméket nagyobb szélerősségnél, > 20 km/h, biztonsági okokból nem szabad használni!

 A Delta-Sport Handelskon-
tor GmbH kijelenti, hogy
a termék megfelel az alábbi általános követelményeknek és az egyéb vonatkozó rendelkezéseknek:
Építési termékekről szóló
305/2011/EU rendelet

 Gyártási dátum
(hónap/év): 10/2025

Rendeltetészerű használat

A terméket arra tervezték, hogy a napsütés ellen védjen kültéren, pl. balkonon vagy teraszon. Magánjellegű használatra készült.

Nem szánták tartós kültéri használatra, mivel csak korlátozottan időjárásálló.

A terméket nem üzleti/kereskedelmi használatra tervezték.

Biztonsági utasítások

 A termék használata előtt olvassa el a szerelési útmutatót.

Életveszély!

- Soha ne hagyjon gyermeket felügyelet nélkül a csomagolóanyaggal. Légutak külső elzáródása miatti fulladásveszély.
- Figyelmeztetés! A szalagok fojtásveszélyt jelentenek. Ne hagyjon felügyelet nélkül gyermeket a termékkel!
- A napellenző nem behúzható részeinek maximális terhelése nem haladhatja meg a 15 kg-ot!
- A terméket szakembernek vagy a szükséges szakismerettel rendelkező személynek kell felszerelnie. A zuhanásveszély miatt megfelelő hevederes biztosításról kell gondoskodni.
- A termék nem mászóalkalmosság és nem játékszer! Gondoskodjon róla, hogy azon senki se húzódkodjon fel, különösen a gyerekek ne.

Balesetveszély!

- A terméket csak felnőtt felügyelete mellett szabad használni, játékszerként pedig soha.
- Használat előtt ellenőrizze a termék megfelelő stabilitását.
- A napellenző közelében nyílt láng, grillsütő, terasz-hősugárzó használata tilos.
- Használat előtt mindig ellenőrizze, hogy minden alkatrészt szakszerűen szereltek-e össze. A helytelen felszerelés a termék biztonságát és használhatóságát is negatívan befolyásolhatja.
- A terméket rossz időjárás, mint például erős szél, eső, hó esetén nem szabad használni.
- Rossz időjárás esetén húzza be a terméket!
- Húzza be a terméket 20 km/h-nál nagyobb várható szélességnél (mérsékelt szellő, mérsékelt szél. A szél gallyakat és vékonyabb ágakat mozgat, felkapja a port és a papírlapokat).
- Semmi esetre se használja a terméket viharos időben védelemként.
- Mindig biztosítsa a kinyitott terméket úgy, hogy mindkét szalagot a kampókhoz rögzíti.
- A napellenző ki- és behúzásakor legyen óvatos, hogy elkerülje a sérülést és becsípődést.
- A termék védelmet nyújt a közvetlen napsugárzás ellen a szabadban. A visszaverődő UV-sugárzás miatt nem szabad lemondani a megfelelő fényvédő termékekről.
- Minden használat előtt ellenőrizze a termék épségét, illetve elhasználódását. Rendszeresen ellenőrizze valamennyi csavarkötés megfelelő rögzítését! A terméket csak kifogástalan állapotban szabad használni!
- A fenti biztonsági utasítások figyelmen kívül hagyása vagy a szakszerűtlen használat miatt bekövetkező balesetekért semmilyen felelősséget nem vállalunk.

⚠ Előzze meg az anyagi károkat!

- Rendszeresen ellenőrizze a terméket, hogy nem látható-e rajta kopás vagy sérülés. Ellenőrizze rendszeresen a csavarkötéseket.

Felszerelés

A termék felszereléséhez szüksége lesz a mellékelt belső hatlapú kulcsra (12), valamint az alábbi szerszámokra, amelyeket a csomag nem tartalmaz: megfelelő fúrógép, mérőszalag, csavar kulcs és keresztfejes csavarhúzó.

Figyelmeztetés: a terméket szakembernek vagy a szükséges szakismerettel rendelkező személynek kell felszerelnie. A zuhanásveszély miatt megfelelő hevederes biztosításról kell gondoskodni.

Fontos: a termék felszereléséhez a mérete miatt legalább két személy szükséges.

Megjegyzés: a terméket a mennyezetre vagy a falra szerelheti. A rögzítéshez csak arra alkalmas szerelési anyagokat alkalmazzon.

Megjegyzés: az adott faltípushoz használható szerelési anyagokról (tiplik és csavarok) érdeklődjön szaküzletben.

Szerelés a mennyezetre

1. Szerelje a két tartót (3) a tiplikk-el (13), alátétekkel (6) és fali csavarokkal (14) 1200–1300 mm távolságban a mennyezetre (B ábra).
2. Akassza be a napellenző-kazettát (1) a tartókba (3), és rögzítse a négy hernyócsavarral (8) (C ábra).

Szerelés a falra

1. Csavarja a tartókat (3) a fali tartóprofilokra (4) (D ábra).
2. Szerelje a két fali tartóprofil (4) a tiplikk-el (13), alátétekkel (6) és fali csavarokkal (14) 1200–1300 mm távolságban a falra.

3. Akassza be a napellenző-kazettát (1) a tartókba (3), és rögzítse a négy hernyócsavarral (8) (E ábra).

A kampók felszerelése

A kampók (5) felszereléséhez használja a mellékelt csavarokat (10) és tipliket (11) (F ábra).

Megjegyzés: használjon adott esetben másfajta tipliket és csavarokat, amennyiben ezt a rögzítési felület megköveteli.

Használat (G ábra)

1. Akassza be a napellenző-tekerőt (2) a napellenző-kazettába (1).
2. Forgassa a napellenző-tekerőt (2) a termék kinyitásához vagy becsukásához.

Figyelmeztetés: minden használatkor biztosítsa a kinyitott terméket úgy, hogy mindkét szalagot (1a) a kampókhoz (5) rögzíti.

Fontos: az első használat előtt ellenőrizze, hogy a szalagok (1a) az ábrán látható módon rögzülnek a fülekhez.

3. Minden használat után vegye ki a napellenző-tekerőt (2), és tartsa biztonságban.

Tisztítás

Csak vízzel tisztítsa, majd törölkendővel törölje szárazra.

FONTOS! Ne használjon éles tisztítószereket a tisztításhoz.

A terméket hagyja nyitva a száradáshoz.

Karbantartás

- Rendszeresen ellenőrizze, nincs-e a terméken kopás vagy sérülés jele, hogy biztosítsa a biztonságos és veszélytelen használatot. Ha sérülést állapít meg, bízson meg egy megfelelő szakértői céget a javítással. Nem szabad javításra szoruló napellenzőt használni.

- Csak a gyártó által rendelkezésre bocsátott pótalkatrészeket használjon. A szétszereléssel és leselejtezéssel egy megfelelő szakértői céget bízson meg.
- Azonnal távolítsa el a lombot és egyéb, a napellenző szöveten vagy a napellenző-kazettában, ill. napellenző-kazettán lévő idegen tárgyakat. Fennáll a veszély, hogy a napellenző megsérül vagy leesik.

Tudnivalók a hulladékkezelésről



A terméket és a csomagolóanyagokat a hatályos helyi előírásoknak megfelelően semmisítse meg. A csomagolóanyagokat (például fóliatasakokat) tartsa távol a gyermekektől. Az elhasznált termék ártalmatlanításával kapcsolatos további információkat a települési vagy városi önkormányzattól tudhatja meg. A terméket és a csomagolást környezetkímélő módon kell ártalmatlanítani.



Az újrahasznosítási kód az újrafelhasználási ciklusba való visszavezetésre (újrahasznosítás) szánt különböző anyagok azonosítására szolgál. A kód az újrahasznosítási ciklus újrahasznosítási szimbólumából és az anyagot azonosító számból áll.

A garanciával és a szerviz lebonyolításával kapcsolatos útmutató

A termék nagy gondossággal és állandó ellenőrzés mellett készült. A DELTA-SPORT HANDELSKONTOR GmbH privát végső felhasználóknak a vásárlás dátumától számított három év (garancia időtartama) garanciát ad erre a termékre a következő rendelkezések szerint.

A garancia csak anyaghibára és feldolgozási hibára érvényes. A garancia nem terjed ki a szokásos elhasználódásnak kitett, ezért kopó alkatrésznek tekintendő alkatrészekre (pl. elemek), valamint a törékeny alkatrészekre sem, például a kapcsolókra vagy az üvegből készült alkatrészekre.

Kizárásra kerül a garanciaigény, ha a terméket szakszerűtlenül vagy helytelenül, nem rendeltetésszerűen vagy nem az előírt felhasználati körben használták, vagy figyelmen kívül hagyták a kezelési útmutató előírásait, kivéve, ha a végső felhasználó bizonyítja, hogy olyan anyag- vagy feldolgozási hiba áll fenn, amely nem a fent említett körülmények valamelyikéből ered.

A garanciaigény csak a garancia időtartamán belül, az eredeti pénztári bizonylat bemutatásával érvényesíthető. Ezért kérjük, őrizze meg az eredeti pénztári bizonylatot.

A garancia, a törvényes garancia vagy a méltányosság alapján végzett esetleges javítások a garancia időtartamát nem hosszabbítják meg. Ez vonatkozik a kicserélt és javított alkatrészekre is.

Kérjük, hogy reklamáció esetén először az alábbi szervizvonalat hívja, vagy e-mailen keressen minket.

Garanciális esetekben a terméket saját döntésünk alapján ingyenesen megjavítjuk, kicseréljük vagy megtérítjük a vételárat. A garanciából további jogok nem következnek.

A jelen garancia nem korlátozza az Ön törvényes jogait, különösen a mindenkori értékesítővel szembeni garanciaigényét.

IAN: 509254_2507

 Szerviz Magyarország
Tel.: 06800 21225
E-Mail: deltasport@lidl.hu

