

SILVER CREST®



WAFFELEISEN SWEW 750 D4

DE AT CH

WAFFELEISEN

Bedienungsanleitung

IAN 434994_2304

AT



DE AT CH

Klappen Sie vor dem Lesen die Seite mit den Abbildungen aus und machen Sie sich anschließend mit allen Funktionen des Gerätes vertraut.

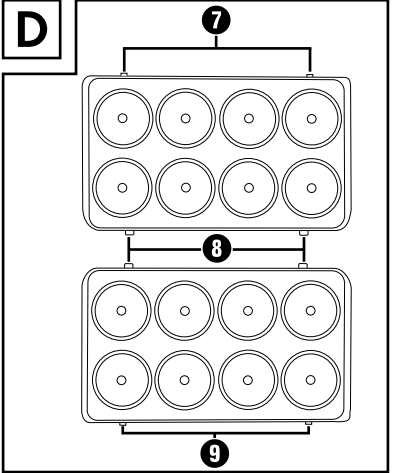
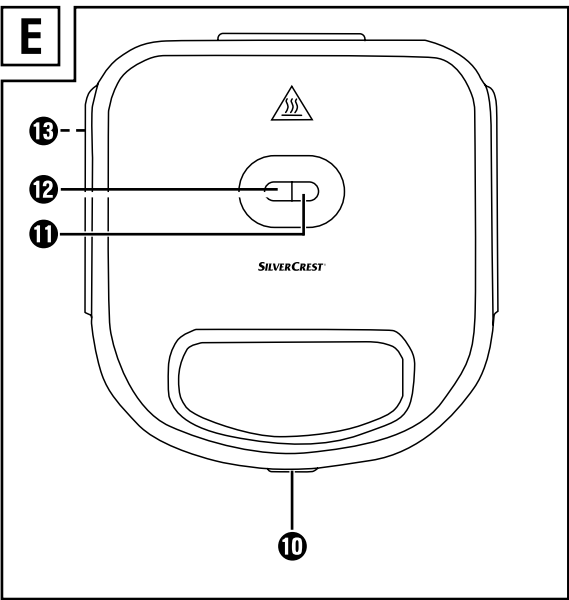
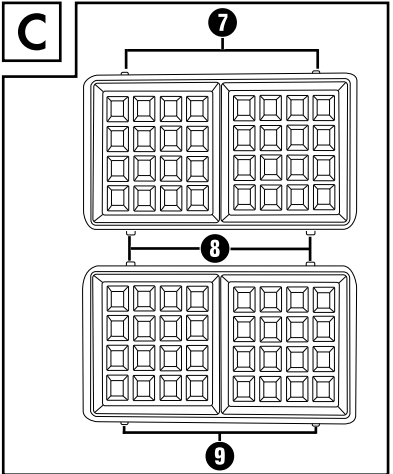
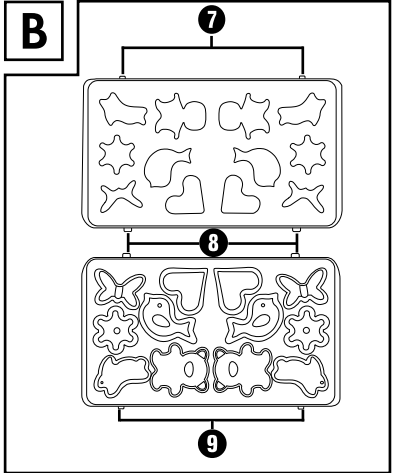
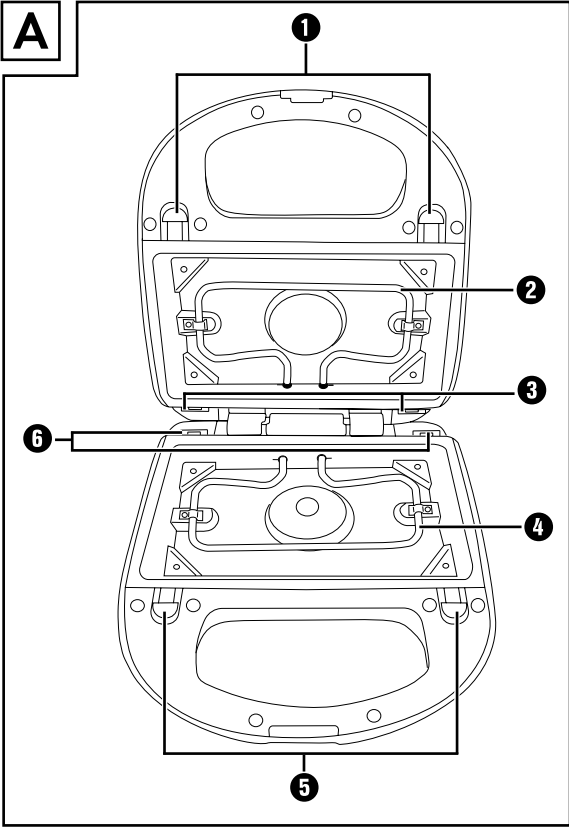

Inhaltsverzeichnis

Einführung	2
Bestimmungsgemäße Verwendung	2
Lieferumfang	2
Gerätebeschreibung	3
Technische Daten	4
Sicherheitshinweise	4
Austauschen der Wechselplatten	6
Einsetzen der Wechselplatten	7
Herausnehmen der Wechselplatten	7
Erste Inbetriebnahme	7
Bedienen	8
Übersicht Backzeiten	8
Motiv-Waffeln backen	8
Belgische Waffeln/Donuts backen	9
Reinigen	10
Aufbewahren	11
Fehlerbehebung	11
Rezepte	12
Basisteig für Belgische Waffeln	12
Schokoladenwaffeln	12
Basisteig für Motiv-Waffeln	13
Süßer Teig für Motiv-Waffeln	13
Salziger Teig für Motiv-Waffeln	14
Basisteig für Donuts	15
Fruchtjoghurt-Donut	15
Fitness-Donut	16
Entsorgung	16
Gerät entsorgen	16
Verpackung entsorgen	17
Garantie der Kompernaß Handels GmbH	17
Service	19
Importeur	19

Einführung

Herzlichen Glückwunsch zum Kauf Ihres neuen Gerätes!

Sie haben sich damit für ein modernes und hochwertiges Produkt entschieden. Die Bedienungsanleitung ist Bestandteil dieses Produktes. Sie enthält wichtige Hinweise für Sicherheit, Gebrauch und Entsorgung. Machen Sie sich vor der Benutzung des Produkts mit allen Bedien- und Sicherheitshinweisen vertraut. Benutzen Sie dieses Produkt nur wie beschrieben und für die angegebenen Einsatzbereiche. Händigen Sie alle Unterlagen bei Weitergabe des Produkts an Dritte mit aus.

Bestimmungsgemäße Verwendung

Dieses Gerät ist ausschließlich vorgesehen für das Backen von Waffeln, Motiv-Waffeln und Donuts.

Dieses Gerät ist ausschließlich für die Benutzung in privaten Haushalten bestimmt. Benutzen Sie das Gerät nicht gewerblich! Der Hersteller übernimmt keine Haftung für Schäden aufgrund unsachgemäßer Verwendung.

Lieferumfang

Das Gerät wird standardmäßig mit folgenden Komponenten geliefert:

- Waffeleisen
 - 2 Wechselplatten „Belgische Waffeln“
 - 2 Wechselplatten „Motiv-Waffeln“
 - 2 Wechselplatten „Donuts“
 - Bedienungsanleitung
- 1) Entnehmen Sie das Gerät, die Wechselplatten und die Bedienungsanleitung aus dem Karton.
 - 2) Entfernen Sie sämtliches Verpackungsmaterial und vorhandene Aufkleber.

HINWEIS

- ▶ Prüfen Sie die Lieferung auf Vollständigkeit und auf sichtbare Schäden.
- ▶ Bei einer unvollständigen Lieferung oder Schäden infolge mangelhafter Verpackung oder durch Transport wenden Sie sich an die Service-Hotline (siehe Kapitel „Service“).

Gerätebeschreibung

Abbildung A:

- ❶ Arretierungen
- ❷ Heizschlange
- ❸ untere Halterungen
- ❹ Heizschlange
- ❺ Arretierungen
- ❻ hintere Halterungen

Abbildung B (Motiv-Waffeln):

- ❷ obere Rastnasen
- ❸ untere und hintere Rastnasen (flach und breit)
- ❹ vordere Rastnasen

Abbildung C (Belgische Waffeln):

- ❷ obere Rastnasen
- ❸ untere und hintere Rastnasen (flach und breit)
- ❹ vordere Rastnasen

Abbildung D (Donuts):

- ❷ obere Rastnasen
- ❸ untere und hintere Rastnasen (flach und breit)
- ❹ vordere Rastnasen

Abbildung E:

- ❿ Deckelverriegelung
- ⓫ Indikationsleuchte „Betriebsbereit“
- ⓬ Indikationsleuchte „Power“
- ⓭ Kabelaufwicklung

Technische Daten

Spannung	220 - 240 V ~, 50/60 Hz
Leistungsaufnahme	750 W
	Die Beschichtung der Wechsellplatten ist lebensmittelecht.

Sicherheitshinweise

WARNUNG! STROMSCHLAGGEFAHR!

- ▶ Wenn die Netzanschlussleitung dieses Gerätes beschädigt wird, muss sie durch den Hersteller oder seinen Kundendienst oder eine ähnlich qualifizierte Person ersetzt werden, um Gefährdungen zu vermeiden.
- ▶ Verwenden Sie das Gerät nur in trockenen Räumen, nicht im Freien.
- ⊘ Tauchen Sie das Gerät niemals in Wasser oder andere Flüssigkeiten! Andernfalls besteht Lebensgefahr durch elektrischen Schlag.
- ▶ Achten Sie beim Reinigen darauf, dass kein Wasser in das Innere des Gerätes gelangt. Reinigen Sie das Gerät nie unter fließendem Wasser.
- ▶ Stellen Sie sicher, dass das Gerät niemals mit Wasser in Berührung kommen kann. Betreiben Sie das Gerät niemals in der Nähe von Wasser oder neben Gefäßen, die Flüssigkeit enthalten.
- ▶ Achten Sie darauf, dass im Betrieb das Netzkabel niemals nass oder feucht wird. Führen Sie es so, dass es nicht eingeklemmt oder anderweitig beschädigt werden kann.
- ▶ Ziehen Sie nach jedem Gebrauch den Netzstecker aus der Netzsteckdose, um das Gerät auszuschalten.
- ▶ Öffnen Sie nie das Gehäuse des Gerätes.

WARNUNG! VERLETZUNGSGEFAHR!

- ▶ Dieses Gerät kann von Kindern ab 8 Jahren sowie von Personen mit reduzierten physischen, sensorischen oder mentalen Fähigkeiten oder Mangel an Erfahrung und/oder Wissen benutzt werden, wenn sie beaufsichtigt oder bezüglich des sicheren Gebrauchs des Gerätes unterwiesen wurden und die daraus resultierenden Gefahren verstanden haben.
- ▶ Kinder dürfen nicht mit dem Gerät spielen.
- ▶ Reinigung und Benutzer-Wartung dürfen nicht durch Kinder durchgeführt werden, es sei denn, sie sind älter als 8 Jahre und beaufsichtigt. Kinder jünger als 8 Jahre sind vom Gerät und der Anschlussleitung fernzuhalten.
- ▶ Bei Missbrauch des Gerätes besteht Verletzungsgefahr.
- ▶ Die Geräteteile können im Betrieb heiß werden. Fassen Sie daher nur den Griff an.
- ▶ Betreiben Sie das Gerät niemals ohne Wechselplatten! Achten Sie darauf, dass bei Betrieb immer ein Wechselplattenpaar eingesetzt ist. Die Heizschlangen werden sehr heiß!
- ▶ Lassen Sie das Gerät erst vollständig abkühlen, bevor Sie es reinigen, die Wechselplatten austauschen oder es verstauen.
- ▶ Seien Sie vorsichtig beim Herausnehmen der fertigen Speisen. Das Gerät sowie die Speisen sind sehr heiß.
- ▶ Betreiben Sie das Gerät nur auf einer stabilen, rutschfesten und ebenen Stellfläche.
- ▶ Benutzen Sie keine externe Zeitschaltuhr oder ein separates Fernwirksystem, um das Gerät zu betreiben.



Achtung! Heiße Oberfläche!

ACHTUNG - BRANDGEFAHR!

- ▶ Das Gerät darf nicht in der Nähe von brennbaren Materialien verwendet werden.
- ▶ Decken Sie das Gerät nicht ab, solange es in Betrieb ist.
- ▶ Betreiben Sie das Gerät nur auf einer hitzebeständigen Unterlage.
- ▶ Betreiben Sie das Gerät niemals unbeaufsichtigt.

ACHTUNG - SACHSCHADEN!

- ▶ Entnehmen Sie die Speisen nur mit einem Kunststoff- oder Holzspatel oder einem anderen geeigneten, nichtmetallischen Gegenstand, um die Antihafbeschichtung des Waffeleisens nicht zu zerstören.
- ▶ Benutzen Sie zur Reinigung keine scharfen Putzmittel und spitze Gegenstände.

HINWEIS

- ▶ Es ist keine Aktion seitens der Benutzer erforderlich, um das Produkt zwischen 50 und 60 Hz umzustellen. Das Produkt passt sich sowohl für 50 als auch für 60 Hz an.

Austauschen der Wechselplatten

Sie können zwischen 3 verschiedenen Wechselplatten wählen:

- Wechselplatten „Donuts“: zum Backen von Donuts (Abb. D).
- Wechselplatten „Belgische Waffeln“: zum Backen von Waffeln (Abb. C).
- Wechselplatten „Motiv-Waffeln“: zur Zubereitung von hohlen Waffelmotiv-Hälften, die man dann füllen und zusammenfügen kann (Abb. B).

WARNUNG! STROMSCHLAGGEFAHR

- ▶ Ziehen Sie erst den Netzstecker aus der Netzsteckdose, bevor Sie die Wechselplatten austauschen.

WARNUNG! VERLETZUNGSGEFAHR!

- ▶ Lassen Sie das Gerät vor dem Austauschen der Wechselplatten abkühlen! Verbrennungsgefahr!

HINWEIS

- ▶ Achten Sie bei den Wechselplatten „Motiv-Waffeln“ immer darauf, die obere Wechselplatte in den oberen Teil des Gerätes zu installieren und die untere Wechselplatte in den unteren Teil des Gerätes. Orientieren Sie sich an den Abbildungen der Ausklappseite.

Einsetzen der Wechselplatten

- 1) Öffnen Sie das Gerät, indem Sie die Deckelverriegelung 10 lösen und den Deckel aufklappen.
- 2) Obere Wechselplatte: Schieben Sie zuerst die unteren Rastnasen 8 in die unteren Halterungen 3.
- 3) Drücken Sie nun die oberen Rastnasen 7 auf die Arretierungen 1, so dass die Rastnasen 7 unter die Arretierungen 1 springen und die Wechselplatte fest sitzt.
- 4) Untere Wechselplatte: Schieben Sie zuerst die hinteren Rastnasen 8 in die hinteren Halterungen 6.
- 5) Drücken Sie nun die vorderen Rastnasen 9 auf die Arretierungen 5, so dass die Rastnasen 9 unter die Arretierungen 5 springen und die Wechselplatte fest sitzt.
- 6) Drücken Sie einmal kräftig auf die Mitte der unteren Wechselplatte, um sicherzustellen, dass diese sicher eingesetzt ist.

Herausnehmen der Wechselplatten

- 1) Obere Wechselplatte: Schieben Sie die Arretierungen 1 nach oben und kippen gleichzeitig die Wechselplatte nach vorne. Heben Sie die Wechselplatte aus den unteren Halterungen 3 heraus.
- 2) Untere Wechselplatte: Ziehen Sie die Arretierungen 5 nach vorne. Die Wechselplatte springt dadurch etwas heraus, so dass Sie diese aus den hinteren Halterungen 6 herausziehen können.

Erste Inbetriebnahme

Führen Sie die folgende Prozedur mit jedem der 3 Wechselplattenpaare durch.

- 1) Reiben Sie einmalig die Antihaffbeschichtung der Wechselplatten mit zum Kochen geeignetem Öl ein.

WARNUNG! VERLETZUNGSGEFAHR!

- ▶ Lassen Sie das Gerät vor dem Wechseln der Wechselplatten abkühlen! Verbrennungsgefahr!
- 2) Setzen Sie ein Paar der Wechselplatten in das Gerät ein.
 - 3) Stecken Sie den Netzstecker in eine Netzsteckdose.

- 4) Schließen Sie das Gerät und verriegeln Sie es mit der Deckelverriegelung ⑩.
- 5) Lassen Sie das Gerät ca. 10 Minuten aufheizen.

HINWEIS

► Beim ersten Gebrauch kann ein leichter Geruch entstehen (auch geringe Rauchentwicklung möglich). Dieser ist normal und verliert sich nach kurzer Zeit. Sorgen Sie bitte für ausreichende Entlüftung. Öffnen Sie zum Beispiel ein Fenster.

- 6) Ziehen Sie den Netzstecker und lassen Sie das Gerät abkühlen.
- 7) Reinigen Sie die Wechselplatten und das Gerät wie im Kapitel „Reinigen“ beschrieben.
- 8) Das Gerät ist nun betriebsbereit.

Bedienen

Übersicht Backzeiten

Passend zu jedem Wechselplattenpaar finden Sie einen Basisteig im Kapitel „Rezepte“. Orientieren Sie sich mit Hilfe der folgenden Tabelle, der Sie Richtwerte für die jeweiligen Backzeiten entnehmen können. Sollte die Waffel oder der Donut nicht Ihrem persönlichen Geschmack entsprechen, dann passen Sie die Backzeit an. Verwenden Sie einen Teig mit anderen Zutaten, dann kann es notwendig sein, die Backzeiten ebenso zu verändern.

Wechselplatten	Backzeiten für den Basisteig
„Motiv-Waffeln“	3–4 Minuten
„Donuts“	2–3 Minuten
„Belgische Waffeln“	ca. 5 Minuten

Motiv-Waffeln backen

- 1) Wählen Sie die Wechselplatten „Motiv-Waffeln“ und setzen Sie diese ein. Achten Sie dabei darauf, die obere Wechselplatte in der oberen Hälfte des Gerätes zu montieren und die untere Wechselplatte in der unteren Hälfte. Die Wechselplatte mit den vertieften Formen zum Einfüllen des Teiges muss unten eingesetzt werden.

ACHTUNG - SACHSCHADEN!

► Benutzen Sie niemals zwei verschiedene Wechselplatten gleichzeitig.

- 2) Schließen Sie den Deckel und verriegeln Sie ihn mit der Deckelverriegelung ⑩.
- 3) Stecken Sie den Netzstecker in eine Netzsteckdose. Die rote Indikationsleuchte „Power“ ⑫ leuchtet.
- 4) Sobald das Gerät aufgeheizt ist, leuchtet die grüne Indikationsleuchte „Betriebsbereit“ ⑪ auf.

- 5) Lösen Sie die Deckelverriegelung 10, öffnen Sie den Deckel und geben Sie ca. 1/2 TL Teig (Rezepte für Motiv-Waffeln siehe Kapitel „Rezepte“) in jede der Formen der unteren Wechselplatten.

HINWEIS

- ▶ Achten Sie darauf, dass Sie den Teig über alle Teile des Motivs verteilen. Ansonsten kann es passieren, dass Teile des Motivs nicht ausgefüllt werden.

- 6) Schließen Sie den Deckel und verriegeln Sie ihn mit der Deckelverriegelung 10.

ACHTUNG - SACHSCHADEN!

- ▶ Entnehmen Sie die Motiv-Waffeln nur mit einem Kunststoff- oder Holzlöffel oder einem anderen geeigneten, nichtmetallischen Gegenstand, um die Antihafbeschichtung des Gerätes nicht zu zerstören.

- 7) Nach ca. 3 - 4 Minuten sind die Motiv-Waffeln fertig. Lösen Sie die Deckelverriegelung 10, öffnen Sie den Deckel und entnehmen Sie die Motiv-Waffeln.
- 8) Wenn Sie keine weiteren Motiv-Waffeln mehr zubereiten wollen, ziehen Sie den Netzstecker aus der Netzsteckdose.
- 9) Lassen Sie die Motiv-Waffeln etwas abkühlen und schneiden Sie überschüssigen Teig vom Rand der Motiv-Waffeln mit einem Messer ab (entgraten).
- 10) Füllen Sie die Motiv-Waffeln mit der gewünschten Füllung. Verteilen Sie ein wenig der Füllung auch auf dem Rand der Motiv-Waffeln und legen Sie das passende Gegenstück darauf, so dass die beiden Hälften zusammenkleben und eine Hohlkörperfigur entsteht.

Belgische Waffeln/Donuts backen

- 1) Wählen Sie die Wechselplatten „Belgische Waffeln“ oder „Donuts“ und setzen Sie diese ein.

ACHTUNG - SACHSCHADEN!

- ▶ Benutzen Sie niemals zwei verschiedene Wechselplatten gleichzeitig.

- 2) Schließen Sie den Deckel und verriegeln Sie ihn mit der Deckelverriegelung 10.
- 3) Stecken Sie den Netzstecker in eine Netzsteckdose. Die rote Indikationsleuchte „Power“ 12 leuchtet.
- 4) Sobald das Gerät aufgeheizt ist, leuchtet die grüne Indikationsleuchte „Betriebsbereit“ 11 auf.
- 5) Öffnen Sie den Deckel und füllen Sie etwa 2 - 3 große EL Waffelteig mittig in jede der Waffelbackflächen oder füllen Sie in die Donutformen der unteren Wechselplatte so viel Donutteig, dass dieser die jeweilige Form ausfüllt.
- 6) Schließen Sie den Deckel und verriegeln Sie ihn mit der Deckelverriegelung 10.

ACHTUNG - SACHSCHADEN!

- ▶ Entnehmen Sie die Waffeln/Donuts nur mit einem Kunststoff- oder Holzspatel oder einem anderen geeigneten, nichtmetallischen Gegenstand, um die Antihafbeschichtung des Gerätes nicht zu zerstören.

Die Waffeln sind nach ca. 5 Minuten, die Donuts nach ca. 2 - 3 Minuten fertig. Diese Zeitangabe kann, je nach verwendetem Teig und persönlichem Geschmack, variieren. Lösen Sie die Deckelverriegelung **10**, öffnen Sie den Deckel und entnehmen Sie die Waffeln/Donuts.

- 7) Wenn Sie keine weiteren Waffeln/Donuts mehr backen wollen, ziehen Sie den Netzstecker aus der Netzsteckdose.

Reinigen

WARNUNG! STROMSCHLAGEFAHR!

- ▶ Ziehen Sie erst den Netzstecker aus der Netzsteckdose, bevor Sie das Gerät reinigen.



Tauchen Sie das Gerät niemals in Wasser oder andere Flüssigkeiten! Andernfalls besteht Lebensgefahr durch elektrischen Schlag.

WARNUNG! VERLETZUNGSGEFAHR!

- ▶ Lassen Sie das Gerät vor der Reinigung abkühlen. Verbrennungsgefahr!

ACHTUNG - SACHSCHADEN!

- ▶ Keine scharfen oder scheuernden Reinigungsmittel verwenden. Das greift die Oberfläche des Gerätes an.
- ▶ Reinigen Sie das Gerät keinesfalls in der Spülmaschine!

HINWEIS

- ▶ Warten Sie mit der Reinigung nicht zu lange. Warten Sie, bis sich das Gerät soweit abgekühlt hat, dass Sie es ohne Verbrennungsgefahr anfassen können. Dann lassen sich die Lebensmittelreste besser entfernen.
- ▶ Die Wechselplatten dürfen in der Spülmaschine gereinigt werden. Da die Unterseiten der Wechselplatten nicht beschichtet sind, können diese nach dem Reinigen in der Spülmaschine leicht abfärben. Dies beeinträchtigt die Funktion jedoch nicht.

Wir empfehlen daher das Reinigen der Wechselplatten mit der Hand.

- Wischen Sie das Gehäuse mit einem feuchten Tuch ab. Bei hartnäckigeren Verschmutzungen geben Sie ein mildes Spülmittel auf das Tuch. Wischen Sie mit einem nur mit klarem Wasser befeuchteten Tuch nach, um Spülmittelreste zu beseitigen.

- Nehmen Sie die Wechselplatten ab, reinigen Sie sie in warmem Wasser und geben Sie etwas Spülmittel hinzu.
- Sollten Fett oder Lebensmittel unter die Wechselplatten in den Raum, in welchem sich die Heizschlangen ② ④ befinden, gelaufen sein, gehen Sie folgendermaßen vor:
 - Tupfen Sie Fett oder andere Flüssigkeiten mit einem Stück Küchenpapier ab.
 - Entfernen Sie festgebrannte Rückstände mit einem Holzspatel oder einem kleinen Holzspieß.
- Trocknen Sie alle Teile vor dem erneuten Gebrauch gut ab.

Aufbewahren

- Reinigen Sie das Gerät wie im Kapitel „Reinigen“ beschrieben.
- Wickeln Sie das Netzkabel um die Kabelaufwicklung ⑬ an der Unterseite des Gerätes und fixieren Sie es mit dem Kabelclip.

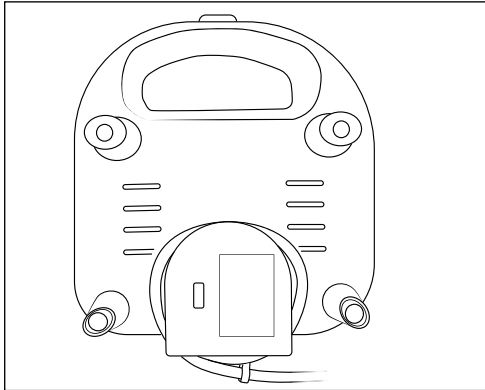

- Bewahren Sie das Gerät an einem trockenen Ort auf.

Fehlerbehebung

Störung	Ursache	Abhilfe
Das Gerät funktioniert nicht.	Der Netzstecker steckt nicht in der Netzsteckdose.	Verbinden Sie den Netzstecker mit dem Stromnetz.
	Das Gerät ist defekt.	Wenden Sie sich an den Kundendienst.
Die Donuts/Motiv-Waffeln/Waffeln werden zu dunkel.	Die Donuts/Motiv-Waffeln/Waffeln waren zu lange im Gerät.	Nehmen Sie die Donuts/Motiv-Waffeln/Waffeln eher heraus.

Rezepte

Basisteig für Belgische Waffeln

Zutaten:

- ◆ 250 g Margarine oder Butter
- ◆ 200 g Zucker
- ◆ 2 Päckchen Vanillezucker
- ◆ 5 Eier
- ◆ 500 g Mehl
- ◆ 2 TL Backpulver
- ◆ 350 - 400 ml Milch

- 1) Rühren Sie die Eier schaumig.
- 2) Geben Sie den Zucker und den Vanillezucker hinzu und verrühren Sie alles.
- 3) Geben Sie die zerlassene Butter oder Margarine hinzu.
- 4) Rühren Sie das Backpulver unter.
- 5) Geben Sie unter ständigem Rühren die Milch und das Mehl abwechselnd nach und nach hinzu.
- 6) Vermengen Sie alles auf höchster Stufe mit dem Handmixer, bis ein glatter Teig entsteht.

Schokoladenwaffeln

Zutaten:

- ◆ 150 g weiche Butter
- ◆ 3 Eier
- ◆ 150 g Zucker
- ◆ 100 g geriebene weiße Schokolade
- ◆ 250 g Mehl
- ◆ 1 TL Zimt
- ◆ 50 ml Milch

- 1) Rühren Sie die Eier schaumig.
- 2) Geben Sie den Zucker und den Zimt hinzu und verrühren Sie alles.
- 3) Geben Sie die zerlassene Butter oder Margarine hinzu.

- 4) Geben Sie unter ständigem Rühren die Milch und das Mehl abwechselnd nach und nach hinzu.
- 5) Als letztes heben Sie die geriebene Schokolade unter.
- 6) Vermengen Sie alles auf höchster Stufe mit dem Handmixer, bis ein glatter Teig entsteht.

Basisteig für Motiv-Waffeln

Zutaten:

- ◆ 400 g Mehl
- ◆ 100 g Zucker
- ◆ 100 g weiche Butter
- ◆ 2 Eier
- ◆ 100 ml Milch
- ◆ ¼ TL Backpulver

- 1) Vermengen Sie die Butter, den Zucker und die Eier.
- 2) Vermischen Sie das Mehl und das Backpulver und geben Sie es hinzu.
- 3) Geben Sie die Milch hinzu.
- 4) Vermengen Sie alles auf höchster Stufe mit dem Handmixer.

HINWEIS

- ▶ Die Motiv-Waffeln können Sie mit verschiedensten Zutaten füllen: Zum Beispiel mit Marmelade, Zuckerguss, Nuss-Nougat-Creme, Pudding, Joghurt, Apfelmus, Karamell, Sahne oder für herzhaftere Füllungen Frischkäse, Kräuterquark, Aioli, Tzatziki, geschmolzener Gouda usw.
- ▶ Sie können die Motiv-Waffeln auch mit Schokoladenglasur oder Zuckerguss überziehen oder Puderzucker darüber streuen.

Süßer Teig für Motiv-Waffeln

Zutaten:

- ◆ 500 g Mehl
- ◆ 200 g Zucker
- ◆ 200 g Butter oder Margarine
- ◆ 200 g Schmand
- ◆ 3 Eier
- ◆ 1 TL Backpulver
- ◆ 1 Päckchen Vanillezucker

- 1) Trennen Sie von zwei Eiern das Eigelb und das Eiweiß. Das Eigelb wird nicht benötigt.
- 2) Vermengen Sie die Butter/Margarine, den Zucker, den Vanillezucker, die 2 Eiweiße und das ganze Ei (Eigelb und Eiweiß).
- 3) Rühren Sie den Schmand unter.
- 4) Vermischen Sie das Mehl und das Backpulver und geben Sie es hinzu.
- 5) Vermengen Sie alles auf höchster Stufe mit dem Handmixer.

HINWEIS

- ▶ Die süßen Motiv-Waffeln können Sie mit verschiedensten Zutaten füllen: zum Beispiel mit Marmelade, Zuckerguss, Nuss-Nougat-Creme, Pudding, Joghurt, Apfelmus, Karamell oder Sahne.
- ▶ Sie können die Motiv-Waffeln auch mit Schokoladenglasur oder Zuckerguss überziehen oder Puderzucker darüber streuen.

Salziger Teig für Motiv-Waffeln

Zutaten:

- ◆ 200 g Mehl
- ◆ 125 g Margarine
- ◆ 1 Ei
- ◆ ¼ TL Backpulver
- ◆ 1 Prise Zucker
- ◆ 1 Messerspitze Salz

- 1) Vermengen Sie die Margarine, den Zucker, das Ei und das Salz.
- 2) Vermischen Sie das Mehl und das Backpulver und geben Sie es hinzu.
- 3) Vermengen Sie alles auf höchster Stufe mit dem Handmixer.

HINWEIS

- ▶ Die salzigen Motiv-Waffeln können Sie mit verschiedensten Zutaten füllen: Zum Beispiel mit Frischkäse, Kräuterquark, Aioli, Tzatziki, geschmolzenen Gouda usw.

Basisteig für Donuts

Zutaten:

- ◆ 260 g Mehl
- ◆ 130 g Zucker
- ◆ 1 Pck. Vanillinzucker
- ◆ 250 ml Milch
- ◆ 3 Eier
- ◆ 5 EL Sonnenblumenöl
- ◆ 1 Pck. Backpulver

- 1) Mehl, Zucker, Vanillinzucker, Milch, Eier, Öl und Backpulver zu einem glatten Teig verrühren.

HINWEIS

- ▶ Sie können die Donuts auch mit Schokoladenglasur oder Zuckerguss überziehen oder Puderzucker darüber streuen.

Fruchtjoghurt-Donut

- ◆ 150 g Mehl (Weizenvollkorn)
- ◆ 50 g Mehl (Hafermehl)
- ◆ alternativ Instanthaferflocken
- ◆ 3 TL Backpulver
- ◆ 180 g Joghurt (1 kleiner Becher, Erdbeere oder Banane)
- ◆ 4 EL Öl (Sonnenblumenöl)
- ◆ 40 g Rohrzucker
- ◆ 4 EL Wasser

- 1) Weizenvollkornmehl und Hafermehl mit Backpulver mischen.
- 2) Die Mehlmischung mit den restlichen Zutaten zu einem Teig verrühren.

Fitness-Donut

- ◆ 6 EL Rohrzucker
- ◆ 1 Prise Muskat
- ◆ 1 Prise Zimt
- ◆ 175 g Mehl, dunkles
- ◆ 1 Pck. Backpulver
- ◆ 8 EL Öl (Sonnenblumenöl)
- ◆ 8 EL Joghurt (Trinkjoghurt)

- 1) Rohrzucker, Muskat, Zimt, Mehl und Backpulver in einer Schüssel mischen.
- 2) Langsam Öl und Trinkjoghurt dazu geben und dabei ständig rühren, damit es ein cremiger Teig wird.

Entsorgung

Gerät entsorgen



Das nebenstehende Symbol einer durchgestrichenen Mülltonne auf Rädern zeigt an, dass dieses Gerät der Richtlinie 2012/19/EU unterliegt. Diese Richtlinie besagt, dass Sie dieses Gerät am Ende seiner Nutzungszeit nicht mit dem normalen Haushaltsmüll entsorgen dürfen, sondern in speziell eingerichteten Sammelstellen, Wertstoffhöfen oder Entsorgungsbetrieben abgeben müssen.

Diese Entsorgung ist für Sie kostenfrei. Schonen Sie die Umwelt und entsorgen Sie fachgerecht.

Für den deutschen Markt gilt:

Beim Kauf eines Neugerätes haben Sie das Recht, ein entsprechendes Altgerät an Ihren Händler zurückzugeben. Händler von Elektro- und Elektronikgeräten sowie Lebensmittelhändler, die regelmäßig Elektro- und Elektronikgeräte verkaufen, sind verpflichtet, bis zu drei Altgeräte unentgeltlich zurückzunehmen, auch ohne dass ein Neugerät gekauft wird, wenn die Altgeräte in keiner Abmessung größer als 25 cm sind. LIDL bietet Ihnen Rücknahmemöglichkeiten direkt in den Filialen und Märkten an.

Sofern Ihr Altgerät personenbezogene Daten enthält, sind Sie selbst für deren Löschung verantwortlich, bevor Sie es zurückgeben.



Weitere Möglichkeiten zur Entsorgung des ausgedienten Produkts erfahren Sie bei Ihrer Gemeinde- oder Stadtverwaltung.

Verpackung entsorgen



Die Verpackungsmaterialien sind nach umweltverträglichen und entsorgungstechnischen Gesichtspunkten ausgewählt und deshalb recyclebar. Entsorgen Sie nicht mehr benötigte Verpackungsmaterialien gemäß den örtlich geltenden Vorschriften.

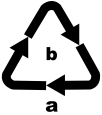

Entsorgen Sie die Verpackung umweltgerecht. Beachten Sie die Kennzeichnung auf den verschiedenen Verpackungsmaterialien und trennen Sie diese gegebenenfalls gesondert. Die Verpackungsmaterialien sind gekennzeichnet mit Abkürzungen (a) und Ziffern (b) mit folgender Bedeutung: 1–7: Kunststoffe, 20–22: Papier und Pappe, 80–98: Verbundstoffe.

Garantie der Kompernaß Handels GmbH

Sehr geehrte Kundin, sehr geehrter Kunde,

Sie erhalten auf dieses Gerät 3 Jahre Garantie ab Kaufdatum. Im Falle von Mängeln dieses Produkts stehen Ihnen gegen den Verkäufer des Produkts gesetzliche Rechte zu. Diese gesetzlichen Rechte werden durch unsere im Folgenden dargestellte Garantie nicht eingeschränkt.

Garantiebedingungen

Die Garantiefrist beginnt mit dem Kaufdatum. Bitte bewahren Sie den Kassenbonn gut auf. Dieser wird als Nachweis für den Kauf benötigt.

Tritt innerhalb von drei Jahren ab dem Kaufdatum dieses Produkts ein Material- oder Fabrikationsfehler auf, wird das Produkt von uns – nach unserer Wahl – für Sie kostenlos repariert, ersetzt oder der Kaufpreis erstattet. Diese Garantieleistung setzt voraus, dass innerhalb der Dreijahresfrist das defekte Gerät und der Kaufbeleg (Kassenbonn) vorgelegt und schriftlich kurz beschrieben wird, worin der Mangel besteht und wann er aufgetreten ist.

Wenn der Defekt von unserer Garantie gedeckt ist, erhalten Sie das reparierte oder ein neues Produkt zurück. Mit Reparatur oder Austausch des Produkts beginnt kein neuer Garantiezeitraum.

Garantiezeit und gesetzliche Mängelansprüche

Die Garantiezeit wird durch die Gewährleistung nicht verlängert. Dies gilt auch für ersetzte und reparierte Teile. Eventuell schon beim Kauf vorhandene Schäden und Mängel müssen sofort nach dem Auspacken gemeldet werden. Nach Ablauf der Garantiezeit anfallende Reparaturen sind kostenpflichtig.

Garantieumfang

Das Gerät wurde nach strengen Qualitätsrichtlinien sorgfältig produziert und vor Auslieferung gewissenhaft geprüft.

Die Garantieleistung gilt für Material- oder Fabrikationsfehler. Diese Garantie erstreckt sich nicht auf Produktteile, die normaler Abnutzung ausgesetzt sind und daher als Verschleißteile angesehen werden können oder für Beschädigungen an zerbrechlichen Teilen, z. B. Schalter, Akkus oder Teile, die aus Glas gefertigt sind.

Diese Garantie verfällt, wenn das Produkt beschädigt, nicht sachgemäß benutzt oder gewartet wurde. Für eine sachgemäße Benutzung des Produkts sind alle in der Bedienungsanleitung aufgeführten Anweisungen genau einzuhalten. Verwendungszwecke und Handlungen, von denen in der Bedienungsanleitung abgeraten oder vor denen gewarnt wird, sind unbedingt zu vermeiden.

Das Produkt ist nur für den privaten und nicht für den gewerblichen Gebrauch bestimmt. Bei missbräuchlicher und unsachgemäßer Behandlung, Gewaltanwendung und bei Eingriffen, die nicht von unserer autorisierten Serviceniederlassung vorgenommen wurden, erlischt die Garantie.

Abwicklung im Garantiefall

Um eine schnelle Bearbeitung Ihres Anliegens zu gewährleisten, folgen Sie bitte den folgenden Hinweisen:

- Bitte halten Sie für alle Anfragen den Kassenbon und die Artikelnummer (IAN) 434994_2304 als Nachweis für den Kauf bereit.
- Die Artikelnummer entnehmen Sie bitte dem Typenschild am Produkt, einer Gravur am Produkt, dem Titelblatt der Bedienungsanleitung (unten links) oder dem Aufkleber auf der Rück- oder Unterseite des Produktes.
- Sollten Funktionsfehler oder sonstige Mängel auftreten, kontaktieren Sie zunächst die nachfolgend benannte Serviceabteilung **telefonisch** oder per **E-Mail**.
- Ein als defekt erfasstes Produkt können Sie dann unter Beifügung des Kaufbelegs (Kassenbon) und der Angabe, worin der Mangel besteht und wann er aufgetreten ist, für Sie portofrei an die Ihnen mitgeteilte Serviceanschrift übersenden.



Auf www.lidl-service.com können Sie diese und viele weitere Handbücher, Produktvideos und Installationssoftware herunterladen.

Mit diesem QR-Code gelangen Sie direkt auf die Lidl-Service-Seite (www.lidl-service.com) und können durch die Eingabe der Artikelnummer (IAN) 434994_2304 Ihre Bedienungsanleitung öffnen.

Service

DE Service Deutschland

Tel.: 0800 5435 111 (kostenfrei aus dem dt. Festnetz/Mobilfunknetz)

E-Mail: kompernass@lidl.de

AT Service Österreich

Tel.: 0800 447 744

E-Mail: kompernass@lidl.at

CH Service Schweiz

Tel.: 0800 56 44 33

E-Mail: kompernass@lidl.ch

IAN 434994_2304

Importeur

Bitte beachten Sie, dass die folgende Anschrift keine Serviceanschrift ist.
Kontaktieren Sie zunächst die benannte Servicestelle.

KOMPERNASS HANDELS GMBH

BURGSTRASSE 21

44867 BOCHUM

DEUTSCHLAND

www.kompernass.com

KOMPERNASS HANDELS GMBH

BURGSTRASSE 21

44867 BOCHUM

GERMANY

www.kompernass.com

Stand der Informationen:

08/2023 · Ident.-No.: SWEW750D4-072023-1

IAN 434994_2304