

SILVERCREST®



PC-SOUNDBAR / PC SOUND BAR BARRE DE SON POUR PC SPS 3 A1

(DE) (AT) (CH)

PC-SOUNDBAR

Bedienungsanleitung

(GB) (IE)

PC SOUND BAR

Operating instructions

(FR) (BE)

BARRE DE SON POUR PC

Mode d'emploi

(NL) (BE)

PC-SOUNDBAR

Gebruiksaanwijzing

(PL)

PC-SOUNDBAR

Instrukcja obsługi

(CZ)

PC SOUND BAR

Návod k obsluze

(SK)

REPRODUKTOR

Návod na obsluhu

IAN 339086_1910

(BE) (NL)
(PL) (SK)

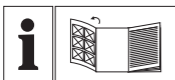

DE AT CH

Klappen Sie vor dem Lesen die Seite mit den Abbildungen aus und machen Sie sich anschließend mit allen Funktionen des Gerätes vertraut.

GB IE

Before reading, unfold the page containing the illustrations and familiarise yourself with all functions of the device.

FR BE

Avant de lire le mode d'emploi, ouvrez la page contenant les illustrations et familiarisez-vous ensuite avec toutes les fonctions de l'appareil.

NL BE

Vouw vóór het lezen de pagina met de afbeeldingen open en maak u vertrouwd met alle functies van het apparaat.

PL

Przed przeczytaniem proszę rozłożyć stronę z ilustracjami, a następnie proszę zapoznać się z wszystkimi funkcjami urządzenia.

CZ

Před čtením si otevřete stranu s obrázky a potom se seznámte se všemi funkcemi přístroje.

SK

Pred čítaním si odklopte stranu s obrázkami a potom sa oboznámte so všetkými funkciami prístroja.

DE/AT/CH	Bedienungsanleitung	Seite	1
GB/IE	Operating instructions	Page	21
FR/BE	Mode d'emploi	Page	39
NL/BE	Gebruiksaanwijzing	Pagina	61
PL	Instrukcja obsługi	Strona	79
CZ	Návod k obsluze	Strana	97
SK	Návod na obsluhu	Strana	115

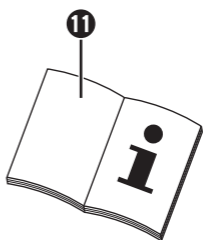
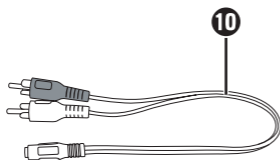
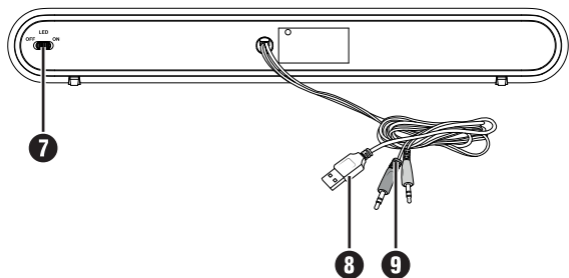
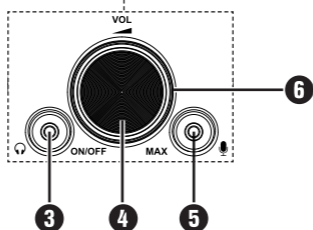
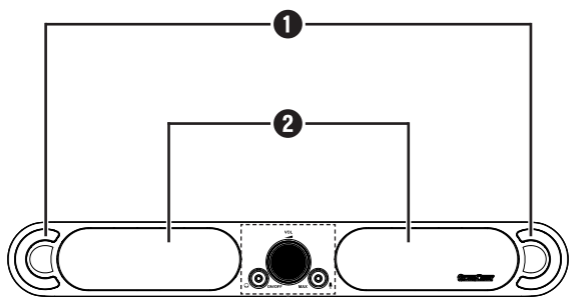

Inhaltsverzeichnis

Einführung	2
Informationen zu dieser Bedienungsanleitung	2
Urheberrecht	2
Haftungsbeschränkung	2
Hinweise zu Warenzeichen	2
Bestimmungsgemäße Verwendung	3
Verwendete Warnhinweise und Symbole	3
Sicherheit	4
Grundlegende Sicherheitshinweise	4
Inbetriebnahme	6
Lieferumfang und Transportinspektion	6
Anforderungen an den Aufstellort	7
Bedienelemente	7
Bedienung und Betrieb	8
Systemanforderungen	8
Computer/Wiedergabegerät anschließen	8
Ein-/Ausschalten und Lautstärke regeln	10
LED-Leuchten ein-/ausschalten	10
Kopfhörer anschließen	10
Mikrofon anschließen	11
Fehlerbehebung	12
Reinigung	14
Lagerung bei Nichtbenutzung	14
Entsorgung	15
Gerät entsorgen	15
Verpackung entsorgen	15
Anhang	16
Technische Daten	16
Hinweise zur EU-Konformitätserklärung	17
Garantie der Kompersnaß Handels GmbH	17
Service	20
Importeur	20

Einführung

Informationen zu dieser Bedienungsanleitung



Herzlichen Glückwunsch zum Kauf Ihres neuen Gerätes.

Sie haben sich damit für ein hochwertiges Produkt entschieden. Die Bedienungsanleitung ist Bestandteil dieses Produkts. Sie enthält wichtige Hinweise für Sicherheit, Gebrauch und Entsorgung. Machen Sie sich vor der Benutzung des Produkts mit allen Bedien- und Sicherheitshinweisen vertraut. Benutzen Sie das Produkt nur wie beschrieben und für die angegebenen Einsatzbereiche. Bewahren Sie diese Anleitung gut auf. Händigen Sie alle Unterlagen bei Weitergabe des Produkts an Dritte mit aus.

Urheberrecht

Diese Dokumentation ist urheberrechtlich geschützt.

Jede Vervielfältigung, bzw. jeder Nachdruck, auch auszugsweise, sowie die Wiedergabe der Abbildungen, auch im veränderten Zustand ist nur mit schriftlicher Zustimmung des Herstellers gestattet.

Haftungsbeschränkung

Alle in dieser Bedienungsanleitung enthaltenen technischen Informationen, Daten und Hinweise für den Anschluss und die Bedienung, entsprechen dem letzten Stand bei Drucklegung und erfolgen unter Berücksichtigung unserer bisherigen Erfahrungen und Erkenntnisse nach bestem Wissen. Aus den Angaben, Abbildungen und Beschreibungen in dieser Anleitung können keine Ansprüche hergeleitet werden. Der Hersteller übernimmt keine Haftung für Schäden aufgrund von Nichtbeachtung der Anleitung, nicht bestimmungsgemäßer Verwendung, unsachgemäßen Reparaturen, unerlaubt vorgenommenen Veränderungen oder Verwendung nicht zugelassener Ersatzteile.

Hinweise zu Warenzeichen

- USB® ist ein eingetragenes Warenzeichen von USB Implementers Forum, Inc.
- Das SilverCrest Warenzeichen und der Handelsname sind Eigentum des jeweiligen Inhabers.

Alle weiteren Namen und Produkte können die Warenzeichen oder eingetragene Warenzeichen ihrer jeweiligen Eigentümer sein.

Bestimmungsgemäße Verwendung

Die Soundbar ist ein Gerät der Informationselektronik. Sie ist ausschließlich zum Anschluss an einen Computer (PC, Notebook) oder an ein Wiedergabegerät (z. B. Smartphone, MP3-Player) mittels 3,5 mm-Klinkenstecker vorgesehen und dient zur Wiedergabe von Audiosignalen. Dieses Gerät ist ausschließlich für private Zwecke und nicht für industrielle und kommerzielle Zwecke vorgesehen. Eine andere oder darüber hinausgehende Benutzung gilt als nicht bestimmungsgemäß. Ansprüche jeglicher Art wegen Schäden aus nicht bestimmungsgemäßer Verwendung sind ausgeschlossen. Das Risiko trägt allein der Benutzer.

HINWEIS

- ▶ Wenn die Lautsprecher mit einem Wiedergabegerät ohne USB-3.0-Anschluss verbunden werden sollen, ist ein externes USB-Netzteil erforderlich (nicht im Lieferumfang enthalten). Das USB-Netzteil sollte folgende Spezifikationen besitzen: 5 V $\overline{=}$ (Gleichstrom), mindestens 900 mA.

Verwendete Warnhinweise und Symbole

In der vorliegenden Bedienungsanleitung werden folgende Warnhinweise verwendet:

GEFAHR

Ein Warnhinweis dieser Gefahrenstufe kennzeichnet eine mögliche gefährliche Situation.

Falls die gefährliche Situation nicht vermieden wird, kann dies zu Verletzungen oder zum Tode führen.

- ▶ Die Anweisungen in diesem Warnhinweis befolgen, um die Gefahr von schweren Verletzungen oder des Todes zu vermeiden.

WARNUNG

Ein Warnhinweis dieser Gefahrenstufe kennzeichnet eine mögliche gefährliche Situation.

Falls die gefährliche Situation nicht vermieden wird, kann dies zu Verletzungen führen.

- ▶ Die Anweisungen in diesem Warnhinweis befolgen, um Verletzungen von Personen zu vermeiden.

ACHTUNG

Ein Warnhinweis dieser Gefahrenstufe kennzeichnet einen möglichen Sachschaden.

Falls die Situation nicht vermieden wird, kann dies zu Sachschäden führen.

- ▶ Die Anweisungen in diesem Warnhinweis befolgen, um Sachschäden zu vermeiden.

HINWEIS

- ▶ Ein Hinweis kennzeichnet zusätzliche Informationen, die den Umgang mit dem Gerät erleichtern.

Sicherheit

In diesem Kapitel erhalten Sie wichtige Sicherheitshinweise im Umgang mit dem Gerät. Dieses Gerät entspricht den vorgeschriebenen Sicherheitsbestimmungen. Ein unsachgemäßer Gebrauch kann zu Personen- und Sachschäden führen.

Grundlegende Sicherheitshinweise

Beachten Sie für einen sicheren Umgang mit dem Gerät die folgenden Sicherheitshinweise:

- Kontrollieren Sie das Gerät vor der Verwendung auf äußere sichtbare Schäden. Nehmen Sie ein beschädigtes oder heruntergefallenes Gerät nicht in Betrieb.
- Bei Beschädigung der Kabel oder der Anschlüsse lassen Sie es vom Kundenservice austauschen.
- Fassen Sie die Anschlusskabel immer am Stecker an. Ziehen Sie nicht am Kabel selbst.
- Stellen Sie keine Gegenstände, Möbelstücke o. ä. auf die Anschlusskabel und achten Sie darauf, dass sie nicht eingeklemmt werden.
- Machen Sie niemals einen Knoten in die Anschlusskabel und binden Sie sie nicht mit anderen Kabeln zusammen. Die Anschlusskabel sollten so gelegt werden, dass niemand darauf tritt oder darüber stolpern kann.

- Dieses Gerät kann von Kindern ab 8 Jahren und darüber sowie von Personen mit verringerten physischen, sensorischen oder mentalen Fähigkeiten oder Mangel an Erfahrung und Wissen benutzt werden, wenn Sie beaufsichtigt oder bezüglich des sicheren Gebrauchs des Gerätes unterwiesen wurden und die daraus resultierenden Gefahren verstehen. Kinder dürfen nicht mit dem Gerät spielen. Reinigung und Benutzer-Wartung dürfen nicht von Kindern ohne Beaufsichtigung durchgeführt werden.

- **⚠ GEFAHR!** Verpackungsmaterialien sind kein Kinderspielzeug! Halten Sie alle Verpackungsmaterialien von Kindern fern.

Es besteht Erstickungsgefahr!

- Lassen Sie Reparaturen am Gerät nur von autorisierten Fachbetrieben oder dem Kundenservice durchführen. Durch unsachgemäße Reparaturen können erhebliche Gefahren für den Benutzer entstehen. Zudem erlischt der Garantieanspruch.
- Eine Reparatur des Gerätes während der Garantiezeit darf nur von einem vom Hersteller autorisierten Kundendienst vorgenommen werden, sonst besteht bei nachfolgenden Schäden kein Garantieanspruch mehr.
- Defekte Bauteile dürfen nur gegen Original-Ersatzteile ausgetauscht werden. Nur bei diesen Teilen ist gewährleistet, dass sie die Sicherheitsanforderungen erfüllen.
- Versuchen Sie nicht das Gerät zu öffnen. Es befinden sich keine zu reinigenden oder zu wartenden Teile innerhalb des Gerätes. Nehmen Sie keine eigenmächtigen Umbauten oder Veränderungen am Gerät vor.
- Betreiben Sie das Gerät nicht in der Nähe von offenen Flammen und stellen Sie keine Kerzen auf oder neben das Gerät.
- Schützen Sie das Gerät vor Feuchtigkeit, Spritz- und Tropfwasser und dem Eindringen von Flüssigkeiten. Stellen Sie keine mit Flüssigkeit gefüllten Gegenstände (z. B. Vasen) auf oder neben das Gerät.

- Wenn Flüssigkeit in das Gerät eingedrungen ist, schalten Sie das Gerät aus, trennen Sie die Stromversorgung und lassen es von qualifiziertem Fachpersonal überprüfen, bevor Sie es wieder in Betrieb nehmen.
- Warten Sie nach dem Wechsel von kalter in warmer Umgebung mit dem Einschalten, bis das Gerät die Umgebungstemperatur angenommen hat (ca. 2 Stunden).
- Bei Verwendung eines USB-Netzteils muss die verwendete Steckdose immer leicht zugänglich sein, damit in einer Gefahrensituation das USB-Netzteil schnell aus der Steckdose entfernt werden kann. Beachten Sie auch die Bedienungsanleitung des USB-Netzteils.
- Wenn Sie am Gerät Brandgeruch oder Rauchentwicklung feststellen, trennen Sie sofort alle Steckverbindungen.

Inbetriebnahme

Lieferumfang und Transportinspektion

(Abbildungen siehe Ausklappseite)

GEFAHR

- ▶ Verpackungsmaterialien dürfen nicht von Kindern zum Spielen verwendet werden. **Es besteht Erstickungsgefahr.**
- ◆ Entnehmen Sie alle Teile des Gerätes und die Bedienungsanleitung aus der Verpackung.
- ◆ Entfernen Sie sämtliches Verpackungsmaterial vom Gerät.

Bitte prüfen Sie den Lieferumfang. Der Lieferumfang besteht aus folgenden Komponenten:

- Soundbar SPS 3 A1
- Kabeladapter (3,5 mm Ø Klinkenbuchse auf Stereo-Cinch-Stecker)
- Diese Bedienungsanleitung

HINWEIS

- ▶ Prüfen Sie die Lieferung auf Vollständigkeit und auf sichtbare Schäden.
- ▶ Bei einer unvollständigen Lieferung oder Schäden infolge mangelhafter Verpackung oder durch Transport wenden Sie sich an die Service-Hotline (siehe Kapitel **Service**).



Anforderungen an den Aufstellort

Für einen sicheren und fehlerfreien Betrieb des Gerätes muss der Aufstellort folgende Voraussetzungen erfüllen:

- Stellen Sie das Gerät auf eine feste, flache und waagerechte Unterlage.
- Stellen Sie das Gerät so auf, dass die Lautsprecher **2** nicht verdeckt werden.
- Betreiben Sie das Gerät nicht in einer heißen oder sehr nassen Umgebung oder in der Nähe von brennbarem Material.

Bedienelemente

(Abbildungen siehe Ausklappseite)

- 1** LED-Leuchten
- 2** Lautsprecher
- 3** Kopfhöreranschluss  (3,5 mm Ø Klinkenbuchse)
- 4** Drehregler **ON/OFF | VOL**
(Ein/Aus und Lautstärkeregelung)
- 5** Mikrofonanschluss  (3,5 mm Ø Klinkenbuchse)
- 6** Betriebs-LED
- 7** Schalter **LED ON/ OFF**
- 8** Spannungsversorgungskabel mit USB Typ A-Stecker 
- 9** Audiokabel mit 3,5 mm-Kopfhörer-Klinkenstecker (grün) und 3,5 mm-Mikrofon-Klinkenstecker (rot)
- 10** Kabeladapter (3,5 mm Ø Klinkenbuchse auf Stereo-Cinch-Stecker)
- 11** Bedienungsanleitung (Symbolbild)

Bedienung und Betrieb

In diesem Kapitel erhalten Sie wichtige Hinweise zur Bedienung und Betrieb des Gerätes.

Systemanforderungen

ACHTUNG

► Betreiben Sie die Soundbar aufgrund der hohen Stromaufnahme nur an einem Computer mit USB-3.0-Anschluss (zu erkennen an der blauen USB-Buchse) oder an einem externem USB-Netzteil (5 V, mindestens 900 mA).

● Computer mit Soundkarte (Kopfhörer- und Mikrofonanschluss) und USB-3.0-Anschluss

oder

● Wiedergabegerät mit Audio-Ausgang (3,5 mm Ø Klinkebuchse) und USB-3.0-Anschluss oder alternativ mit externem USB-Netzteil (5 V, mindestens 900 mA).

Computer/Wiedergabegerät anschließen

- ◆ Stellen Sie sicher, dass der Drehregler **ON/OFF | VOL** ④ in der Position **OFF** steht.
- ◆ Stecken Sie den Kopfhörer-Klinkestecker (grün) des Audiokabels ⑨ in den Line-Out- oder Kopfhöreranschluss Ihres Computers oder Wiedergabegerätes (z. B. Smartphone, MP3-Player). Über diesen Anschluss werden die Audiosignale übertragen.
- ◆ Stecken Sie den Mikrofon-Klinkestecker (rot) des Audiokabels ⑨ in den Line-In- oder Mikrofonanschluss Ihres Computers. Über diesen Anschluss werden die Mikrofonsignale übertragen, wenn Sie ein Mikrofon an den Mikrofonanschluss ⑤ anschließen.

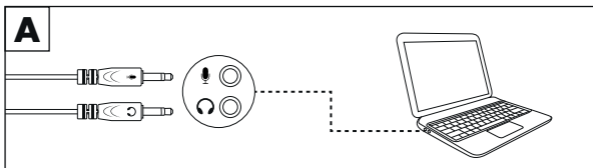

HINWEIS

- ▶ Alternativ können Sie die Soundbar auch mithilfe des Kabeladapters **10** (im Lieferumfang enthalten) mit einem Wiedergabegerät verbinden, das über Cinch-Anschlüsse für den Line-Out-Anschluss verfügt. Stecken Sie dazu den Kopfhörer-Klinkenstecker (grün) des Audiokabels **9** in die Klinkenbuchse des Kabeladapters **10**. Verbinden Sie dann die Cinch-Stecker des Kabeladapters **10** mit den entsprechenden Line-Out-Anschlüssen des Wiedergabegerätes. Achten Sie hierbei auf die farbliche Kennzeichnung der Cinch-Stecker und der Cinch-Anschlüsse.

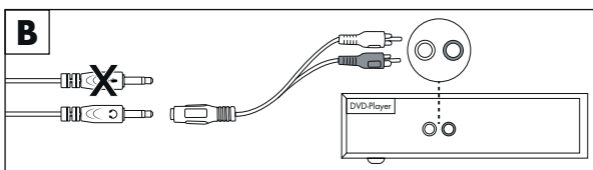

- ◆ Verbinden Sie den USB-Stecker des Spannungsversorgungskabels **8** mit einem USB-3.0-Anschluss Ihres Computers oder eines USB-Netzteils (5 V, min. 900 mA). Über diese Verbindung wird die Spannungsversorgung des Gerätes hergestellt.

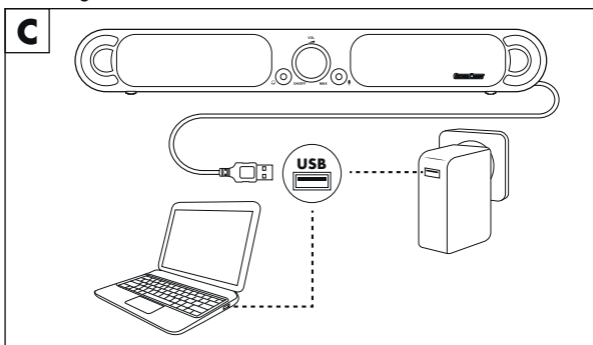

HINWEIS

- ▶ Beachten Sie, dass das Gerät nur mit USB-Verbindung zur Spannungsversorgung funktioniert!

Ein-/Ausschalten und Lautstärke regeln

- ◆ Drehen Sie den Drehregler **ON/OFF | VOL 4** im Uhrzeigersinn, um das Gerät einzuschalten. Die Betriebs-LED **6** leuchtet, sobald das Gerät eingeschaltet ist.
- ◆ Drehen Sie den Drehregler **ON/OFF | VOL 4** weiter im Uhrzeigersinn, um die Lautstärke zu erhöhen.
- ◆ Drehen Sie den Drehregler **ON/OFF | VOL 4** gegen den Uhrzeigersinn, um die Lautstärke zu verringern.
- ◆ Drehen Sie den Drehregler **ON/OFF | VOL 4** gegen den Uhrzeigersinn, um das Gerät auszuschalten. Die Betriebs-LED **6** erlischt, sobald das Gerät ausgeschaltet ist.

LED-Leuchten ein-/ausschalten

HINWEIS



Die LED-Leuchten **1** sind nicht zur Raumbelichtung im Haushalt geeignet.

- ◆ Stellen Sie den Schalter **LED ON/OFF 7** in die Position **ON**, um die LED-Leuchten **1** einzuschalten.
- ◆ Stellen Sie den Schalter **LED ON/OFF 7** in die Position **OFF**, um die LED-Leuchten **1** auszuschalten.

Kopfhörer anschließen

⚠ GEFAHR



Laute Musik kann zu Gehörschäden führen!

- ▶ Vermeiden Sie extreme Lautstärken, insbesondere über längere Zeiträume, wenn Sie einen Kopfhörer benutzen.

- ◆ Stellen Sie sicher, dass der Drehregler **ON/OFF | VOL 4** in der Position **OFF** steht.
- ◆ Stecken Sie den 3,5 mm-Klinkenstecker des Kopfhörers in den Kopfhöreranschluss  **3**.
- ◆ Bevor Sie den Kopfhörer aufsetzen, schalten Sie die Lautsprecher **2** wieder ein und erhöhen Sie vorsichtig die Lautstärke.

HINWEIS

- ▶ Sobald Sie einen Kopfhörer anschließen, werden die Lautsprecher **2** stumm geschaltet und die Audiosignale werden ausschließlich über den Kopfhöreranschluss **3** wiedergegeben.
- ▶ Der Kopfhöreranschluss **3** ist passiv ausgeführt, das heißt, die Lautstärkeregelung ist über den Drehregler **ON/OFF | VOL 4** möglich, die maximale Lautstärke wird aber vom Computer bzw. vom Wiedergabegerät vorgegeben. Bitte beachten Sie, dass ein Kopfhörer nur angeschlossen werden darf, wenn das Wiedergabegerät an seinem Ausgang die erforderlichen normativen Grenzen einhält. Nähere Informationen entnehmen Sie bitte der Bedienungsanleitung des Wiedergabegerätes.

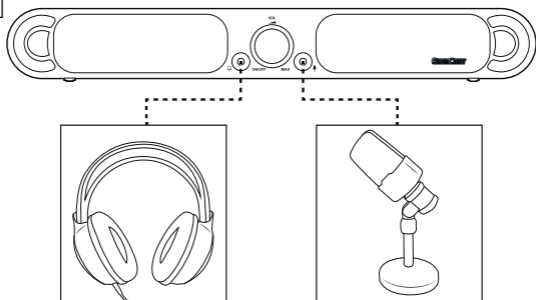
D

Mikrofon anschließen
HINWEIS

- ▶ In Abhängigkeit von der verwendeten Computer-Hardware/-Software kann es sein, dass Sie den Mikrofonanschluss in den Systemeinstellungen Ihres Computers vor der Verwendung einrichten müssen. Nähere Informationen entnehmen Sie bitte der Bedienungsanleitung Ihrer Computer-Hardware/-Software.
- ◆ Stellen Sie sicher, dass der Drehregler **ON/OFF | VOL 4** in der Position **OFF** steht.
- ◆ Stecken Sie den 3,5 mm-Klinkenstecker des Mikrofons in die Mikrofonanschluss **5**.

- ◆ Bevor Sie das Mikrofon einschalten, schalten Sie die Soundbar wieder ein.
- ◆ Schalten Sie das Mikrofon ein und erhöhen Sie vorsichtig die Lautstärke.

Fehlerbehebung

In diesem Kapitel erhalten Sie wichtige Hinweise zur Störungslokalisierung und Störungsbehebung. Beachten Sie die Hinweise, um Gefahren und Beschädigungen zu vermeiden.

ACHTUNG

Das Gerät darf nicht geöffnet werden!

- ▶ Es befinden sich keine zu reinigenden oder zu wartenden Teile im Inneren des Gerätes. Ein Öffnen des Gerätes führt zu irreparablen Schäden am Gerät.

Die nachfolgende Tabelle hilft bei der Lokalisierung und Behebung möglicher Störungen:

Fehler	Mögliche Ursache	Behebung
Das Gerät lässt sich nicht einschalten.	Das Gerät ist nicht über USB an eine Spannungsversorgung angeschlossen.	Verbinden Sie den USB-Stecker des Spannungsversorgungskabels 8 mit einem USB-Anschluss Ihres Computers oder eines USB-Netzteils (siehe Kapitel Computer/Wiedergabegerät anschliessen).

Fehler	Mögliche Ursache	Behebung
Kein Ton/ zu geringe Lautstärke/ Störgeräusche	Der Lautstärkeregler der Soundbar, Ihres Computers bzw. des Wiedergabegerätes steht auf minimaler Lautstärke.	Erhöhen Sie die Lautstärke an der Soundbar, in den Audio-Einstellungen Ihres Computers bzw. am Wiedergabegerät.
	Soundbar, Wiedergabegerät oder Mikrofon sind nicht eingeschaltet.	Stellen Sie sicher, dass Soundbar, Wiedergabegerät oder Mikrofon eingeschaltet sind.
	Die Steckverbindungen der angeschlossenen Geräte sind nicht korrekt verbunden.	Überprüfen Sie die Steckverbindungen aller angeschlossenen Geräte.
	In den Audio-Einstellungen Ihres Computers sind die Wiedergabe-/Ausgabegeräte (Audio-Eingang/-Ausgang) nicht korrekt eingestellt.	Überprüfen Sie die Audio-Einstellungen Ihres Computers.
Kein Ton/ zu geringe Lautstärke/ Störgeräusche	Am Kopfhöreranschluss  ③ ist ein Kopfhörer angeschlossen. Dadurch sind die Lautsprecher ② stumm geschaltet.	Trennen Sie den Kopfhörer vom Kopfhöreranschluss  ③.
	Kopfhörer defekt.	Kontrollieren Sie die Funktion des Kopfhörers am Wiedergabegerät und tauschen Sie diesen ggf. aus.

HINWEIS

- ▶ Wenn Sie mit den vorstehend genannten Schritten das Problem nicht lösen können, wenden Sie sich bitte an den Kundendienst (siehe Kapitel **Service**).

Reinigung

ACHTUNG

Mögliche Beschädigung des Gerätes

- ▶ Stellen Sie sicher, dass bei der Reinigung keine Feuchtigkeit in das Gerät eindringt, um eine irreparable Beschädigung des Gerätes zu vermeiden.
- ▶ Verwenden Sie keine ätzenden, scheuernden oder lösungsmittelhaltigen Reinigungsmittel. Diese können die Oberflächen des Gerätes angreifen.
- ◆ Reinigen Sie das Gehäuse des Gerätes ausschließlich mit einem weichen, leicht feuchten Tuch und einem milden Spülmittel.

Lagerung bei Nichtbenutzung

- ◆ Lagern Sie das Gerät an einem sauberen, trockenen Ort ohne direkte Sonneneinstrahlung.

Entsorgung

Gerät entsorgen



Das nebenstehende Symbol einer durchgestrichenen Mülltonne auf Rädern zeigt an, dass dieses Gerät der Richtlinie 2012/19/EU unterliegt. Diese Richtlinie besagt, dass Sie dieses Gerät am Ende seiner Nutzungszeit nicht mit dem normalen Hausmüll entsorgen dürfen, sondern in speziell eingerichteten Sammelstellen, Wertstoffhöfen oder Entsorgungsbetrieben abgeben müssen.

Diese Entsorgung ist für Sie kostenfrei. Schonen Sie die Umwelt und entsorgen Sie fachgerecht.



Möglichkeiten zur Entsorgung des ausgedienten Produkts erfahren Sie bei Ihrer Gemeinde- oder Stadtverwaltung.



Das Produkt ist recycelbar, unterliegt einer erweiterten Herstellerverantwortung und wird getrennt gesammelt.

Verpackung entsorgen



Die Verpackungsmaterialien sind nach umweltverträglichen und entsorgungstechnischen Gesichtspunkten ausgewählt und deshalb recycelbar. Entsorgen Sie nicht mehr benötigte Verpackungsmaterialien gemäß den örtlich geltenden Vorschriften.

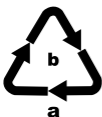

Entsorgen Sie die Verpackung umweltgerecht. Beachten Sie die Kennzeichnung auf den verschiedenen Verpackungsmaterialien und trennen Sie diese gegebenenfalls gesondert. Die Verpackungsmaterialien sind gekennzeichnet mit Abkürzungen (a) und Ziffern (b) mit folgender Bedeutung:

- 1-7: Kunststoffe,
- 20-22: Papier und Pappe,
- 80-98: Verbundstoffe

Anhang

Technische Daten

Ausgangsleistung	2 x 1,5 W RMS (10 % THD)
Frequenzbereich	20-20.000 Hz
Lautsprecherimpedanz	4 Ω
Betriebsspannung, -strom	5 V  (Gleichstrom), 900 mA über USB-Kabel
USB-Kabel (Spannungsversorgung)	USB Typ A
Audiokabel	2 x 3,5 mm-Klinkenstecker Kopfhörer (grün)/ Mikrofon (rot)
Kopfhöreranschluss	3,5 mm \emptyset Klinkenbuchse
Mikrofonanschluss	3,5 mm \emptyset Klinkenbuchse
Betriebstemperatur	+5 °C bis +35 °C
Lagertemperatur	0 °C bis +40 °C
Feuchtigkeit (keine Kondensation)	\leq 75 %
Abmessungen (B x H x T)	ca. 48,5 x 6,6 x 7,7 cm
Gewicht	ca. 650 g

Hinweise zur EU-Konformitätserklärung

Dieses Gerät entspricht hinsichtlich Übereinstimmung mit den grundlegenden Anforderungen und den anderen relevanten Vorschriften der Richtlinie zur elektromagnetischen Verträglichkeit 2014/30/EU und der RoHS-Richtlinie 2011/65/EU.



Die vollständige EU-Konformitätserklärung ist beim Importeur erhältlich.

Garantie der Kompernaß Handels GmbH

Sehr geehrte Kundin, sehr geehrter Kunde,

Sie erhalten auf dieses Gerät 3 Jahre Garantie ab Kaufdatum. Im Falle von Mängeln dieses Produkts stehen Ihnen gegen den Verkäufer des Produkts gesetzliche Rechte zu. Diese gesetzlichen Rechte werden durch unsere im Folgenden dargestellte Garantie nicht eingeschränkt.

Garantiebedingungen

Die Garantiefrist beginnt mit dem Kaufdatum. Bitte bewahren Sie den Kassenbon gut auf. Dieser wird als Nachweis für den Kauf benötigt.

Tritt innerhalb von drei Jahren ab dem Kaufdatum dieses Produkts ein Material- oder Fabrikationsfehler auf, wird das Produkt von uns – nach unserer Wahl – für Sie kostenlos repariert, ersetzt oder der Kaufpreis erstattet. Diese Garantieleistung setzt voraus, dass innerhalb der Dreijahresfrist das defekte Gerät und der Kaufbeleg (Kassenbon) vorgelegt und schriftlich kurz beschrieben wird, worin der Mangel besteht und wann er aufgetreten ist.

Wenn der Defekt von unserer Garantie gedeckt ist, erhalten Sie das reparierte oder ein neues Produkt zurück. Mit Reparatur oder Austausch des Produkts beginnt kein neuer Garantiezeitraum.

Garantiezeit und gesetzliche Mängelansprüche

Die Garantiezeit wird durch die Gewährleistung nicht verlängert. Dies gilt auch für ersetzte und reparierte Teile. Eventuell schon beim Kauf vorhandene Schäden und Mängel müssen sofort nach dem Auspacken gemeldet werden. Nach Ablauf der Garantiezeit anfallende Reparaturen sind kostenpflichtig.

Garantieumfang

Das Gerät wurde nach strengen Qualitätsrichtlinien sorgfältig produziert und vor Auslieferung gewissenhaft geprüft.

Die Garantieleistung gilt für Material- oder Fabrikationsfehler. Diese Garantie erstreckt sich nicht auf Produktteile, die normaler Abnutzung ausgesetzt sind und daher als Verschleißteile angesehen werden können oder für Beschädigungen an zerbrechlichen Teilen, z. B. Schalter, Akkus oder Teile, die aus Glas gefertigt sind.

Diese Garantie verfällt, wenn das Produkt beschädigt, nicht sachgemäß benutzt oder gewartet wurde. Für eine sachgemäße Benutzung des Produkts sind alle in der Bedienungsanleitung aufgeführten Anweisungen genau einzuhalten. Verwendungszwecke und Handlungen, von denen in der Bedienungsanleitung abgeraten oder vor denen gewarnt wird, sind unbedingt zu vermeiden.

Das Produkt ist nur für den privaten und nicht für den gewerblichen Gebrauch bestimmt. Bei missbräuchlicher und unsachgemäßer Behandlung, Gewaltanwendung und bei Eingriffen, die nicht von unserer autorisierten Serviceniederlassung vorgenommen wurden, erlischt die Garantie.

Abwicklung im Garantiefall

Um eine schnelle Bearbeitung Ihres Anliegens zu gewährleisten, folgen Sie bitte den folgenden Hinweisen:

- Bitte halten Sie für alle Anfragen den Kassenbon und die Artikelnummer (z. B. IAN 123456) als Nachweis für den Kauf bereit.
- Die Artikelnummer entnehmen Sie bitte dem Typenschild am Produkt, einer Gravur am Produkt, dem Titelblatt der Bedienungsanleitung (unten links) oder dem Aufkleber auf der Rück- oder Unterseite des Produktes.
- Sollten Funktionsfehler oder sonstige Mängel auftreten, kontaktieren Sie zunächst die nachfolgend benannte Serviceabteilung **telefonisch** oder per **E-Mail**.
- Ein als defekt erfasstes Produkt können Sie dann unter Beifügung des Kaufbelegs (Kassenbon) und der Angabe, worin der Mangel besteht und wann er aufgetreten ist, für Sie portofrei an die Ihnen mitgeteilte Serviceanschrift übersenden.



Auf www.lidl-service.com können Sie diese und viele weitere Handbücher, Produktvideos und Installationssoftware herunterladen.

Mit diesem QR-Code gelangen Sie direkt auf die Lidl-Service-Seite (www.lidl-service.com) und können mittels der Eingabe der Artikelnummer (IAN) 123456 Ihre Bedienungsanleitung öffnen.

Service

DE Service Deutschland

Tel.: 0800 5435 111

(kostenfrei aus dem dt. Festnetz/Mobilfunknetz)

E-Mail: kompernass@lidl.de

AT Service Österreich

Tel.: 0820 201 222 (0,15 EUR/Min.)

E-Mail: kompernass@lidl.at

CH Service Schweiz

Tel.: 0842 665566

(0,08 CHF/Min., Mobilfunk max. 0,40 CHF/Min.)

E-Mail: kompernass@lidl.ch

IAN 339086_1910

Importeur

Bitte beachten Sie, dass die folgende Anschrift keine Serviceanschrift ist. Kontaktieren Sie zunächst die benannte Servicestelle.

KOMPERNASS HANDELS GMBH

BURGSTRASSE 21

44867 BOCHUM

DEUTSCHLAND

www.kompernass.com

Contents

Introduction	22
Information about these operating instructions	22
Copyright	22
Limitation of liability	22
Notes on trademarks	22
Proper use	23
Warnings and symbols used	23
Safety	24
Basic safety instructions	24
Setting up	26
Package contents and transport inspection	26
Requirements for the set-up location	27
Operating components	27
Handling and operation	28
System requirements	28
Connecting a computer/playback device	28
Switching on/off and adjusting the volume	30
Switching the LED lights on/off	30
Connecting headphones	30
Connecting the microphone	31
Troubleshooting	32
Cleaning	33
Storage when not in use	33
Disposal	34
Disposal of the device	34
Disposal of the packaging	34
Appendix	35
Technical details	35
Notes on the EU Declaration of Conformity	35
Kompernass Handels GmbH warranty	36
Service	38
Importer	38

Introduction

Information about these operating instructions



Congratulations on the purchase of your new device. You have selected a high-quality product. The operating instructions are part of this product. They contain important information on safety, usage and disposal. Before using the product, please familiarise yourself with all operating and safety instructions. Use the product only as described and for the range of applications specified. Retain these instructions for future reference. Please also pass these operating instructions on to any future owner.

Copyright

This documentation is protected by copyright.

Any copying or reproduction, including in the form of extracts, or any reproduction of images (even in a modified state), is permitted only with the written authorisation of the manufacturer.

Limitation of liability

All the technical information, data and instructions regarding installation, connection and operation contained in these operating instructions correspond to the latest information available to us at the time of printing and take into account our previous experience and know-how. No claims can be derived from the details, illustrations and descriptions in these instructions. The manufacturer assumes no responsibility for damage caused by failure to observe these instructions, improper use, incompetent repairs, unauthorised modifications or for the use of non-approved replacement parts.

Notes on trademarks

- USB® is a registered trademark of USB Implementers Forum, Inc.
- The SilverCrest trademark and the retail name are the property of their respective owner.

All other names and products may be trademarks or registered trademarks of their respective owner.

Proper use

This soundbar is an information electronics device. It is intended exclusively for connection to a computer (PC, notebook) or playback device (e.g. smartphone, MP3 player) via a 3.5 mm jack plug and is used for the playback of audio signals. This device is exclusively for private use and is not intended for industrial or commercial purposes. The device is not intended for any other purpose nor for use beyond the scope described. No claims of any kind will be accepted for damage arising as a result of incorrect use. The risk is borne solely by the user.

NOTE

- ▶ If the speakers are to be connected to a playback device without a USB 3.0 port, an external USB power supply is required (not supplied). The USB power supply should have the following specifications: 5 V --- (direct current), at least 900 mA.

Warnings and symbols used

The following warnings are used in these operating instructions:

DANGER

A warning at this hazard level indicates a potentially hazardous situation.

Failure to avoid this hazardous situation could result in injuries or death.

- ▶ Follow the instructions in this warning to avoid the risk of death or serious injury.

WARNING

A warning at this hazard level indicates a potentially hazardous situation.

Failure to avoid this hazardous situation could result in injury.

- ▶ Follow the instructions in this warning notice to prevent injuries.

CAUTION

A warning at this hazard level indicates a risk of property damage.

Failure to avoid this situation could result in property damage.

- ▶ Follow the instructions in this warning notice to prevent property damage.

NOTE

- ▶ A note provides additional information which makes handling the device easier for you.

Safety

This section contains important safety instructions for handling the device. This device complies with statutory safety regulations. Improper use may result in personal injury and property damage.

Basic safety instructions

To ensure safe operation of the device, follow the safety guidelines set out below:

- Check the device for visible external damage before use. Do not operate a device which has been damaged or dropped.
- Damaged cables or connections should be replaced by the Customer Service department.
- Always grasp the connection cables by the plug. Do not pull on the cables themselves!
- Do not place any objects, furniture or the like on the connecting cables and ensure that they are not caught or jammed anywhere.
- Never make any knots in the connecting cables and do not bind them together with other cables. The connecting cables should be routed so that they cannot be stepped on or tripped over.

- This device may be used by children aged 8 years and above and by persons with limited physical, sensory or mental capabilities, or lack of experience and knowledge, provided that they are under supervision or have been told how to use the device safely and are aware of the potential risks. Do not allow children to play with the device. Cleaning and user maintenance tasks may not be carried out by children unless they are supervised.

- **⚠ DANGER!** Do not allow children to play with the packaging material! Keep all packaging materials away from children.

There is a risk of suffocation!

- All repairs must be carried out by authorised specialist companies or by the Customer Service department. Improper repairs can pose significant risks to the user. It will also invalidate any warranty claims.
- Repairs to the device during the warranty period may only be carried out by a customer service department authorised by the manufacturer. Otherwise, no warranty claims will be held for any subsequent damages.
- Defective components must always be replaced with original replacement parts. Compliance with the safety requirements can only be guaranteed by using these replacement parts.
- Never attempt to open the device. There are no parts which can be cleaned or maintained inside the device. Do not make any unauthorised modifications or alterations to the device.
- Never operate the device in the vicinity of naked flames, and do not place candles on or next to the device.
- Protect the device from moisture, spray and dripping water and the penetration of liquids. Do not place objects filled with liquids (e.g. vases) on or next to the device.

- If liquid penetrates the device, switch it off, disconnect it from the power supply and have it inspected by qualified specialists before using it again.
- If the device is moved from cold to warm surroundings, wait for approx. 2 hours until the device has reached the ambient temperature before switching it on.
- If you are using a USB power supply, the mains socket used must always be easily accessible so that the USB power supply can be quickly disconnected from the socket in a hazardous situation. You should also observe the operating instructions for the USB power supply.
- If you notice a burning smell or smoke coming from your device, unplug all connections immediately.

Setting up

Package contents and transport inspection

(See fold-out page for illustrations)

DANGER

- ▶ Do not allow children to play with packaging materials.
There is a risk of suffocation.
- ◆ Remove all parts of the device and the operating instructions from the carton.
- ◆ Remove all packaging materials from the device.

Check the contents of the package. The following components are included in delivery:

- Soundbar SPS 3 A1
- Cable adapter (3.5 mm Ø jack socket to stereo RCA plug)
- These operating instructions

NOTE

- ▶ Check the package for completeness and signs of visible damage.
- ▶ If the delivery is incomplete or damage has occurred as a result of defective packaging or during transport, contact the Service hotline (see section **Service**).



Requirements for the set-up location

For safe and trouble-free operation of the device, the set-up location must fulfil the following requirements:

- Place the device on a firm, flat and level surface.
- Set up the device so that the speakers **2** are not covered.
- Do not operate the device in a hot or very wet environment or in the vicinity of combustible materials.

Operating components

(See fold-out page for illustrations)

- 1** LED lights
- 2** Speakers
- 3** Headphone socket  (3.5 mm Ø jack socket)
- 4** **ON/OFF** | **VOL** knob (On/Off and volume control)
- 5** Microphone socket  (3.5 mm Ø jack socket)
- 6** Operating LED
- 7** **LED ON/OFF** switch
- 8** Power supply cable with USB type A connector 
- 9** Audio cable with 3.5 mm headphone jack plug (green) and 3.5 mm microphone jack plug (red)
- 10** Cable adapter (3.5 mm Ø jack socket to stereo RCA plugs)
- 11** Operating instructions (symbol)

Handling and operation

This section provides you with important information on handling and using the device.

System requirements

CAUTION

▶ Due to its high power consumption, only use the soundbar on a computer with a USB 3.0 port (identified by the blue USB socket) or an external USB power supply (5 V, at least 900 mA).

- Computer with sound card (headphone and microphone socket) and USB 3.0 port

or

- Playback device with audio output (3.5 mm Ø jack socket) and USB 3.0 connection or, alternatively, with an external USB power supply (5 V, at least 900 mA).

Connecting a computer/playback device

- ◆ Make sure that the **ON/OFF | VOL** knob ④ is in the **OFF** position.
- ◆ Plug the headphone jack plug (green) of the audio cable ⑨ into the line-out or headphone socket of your computer or playback device (e.g. smartphone, MP3 player). The audio signals are transmitted via this connection.
- ◆ Plug the microphone jack plug (red) of the audio cable ⑨ into the line-in or microphone socket of your computer. This jack transmits microphone signals when you connect a microphone to the microphone socket ⑤.

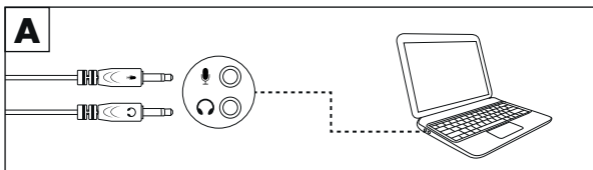

NOTE

- ▶ Alternatively, you can use the cable adapter ⑩ (included) to connect the soundbar to a playback device that has RCA connectors for the line-out connector. To do this, plug the headphone jack plug (green) of the audio cable ⑨ into the jack socket of the cable adapter ⑩. Then connect the RCA connectors of the cable adapter ⑩ to the corresponding line-out connections of the playback device. Pay attention to the colour coding of the RCA plugs and the RCA connectors.

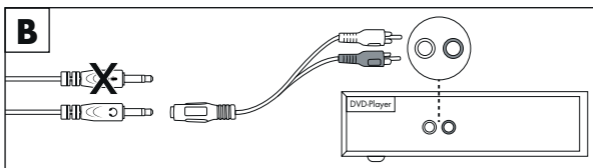

- ◆ Connect the USB plug on the power supply cable ⑧ to a USB 3.0 port on your computer or a USB power supply (5 V, min. 900 mA). The power supply for the device is established via this connection.

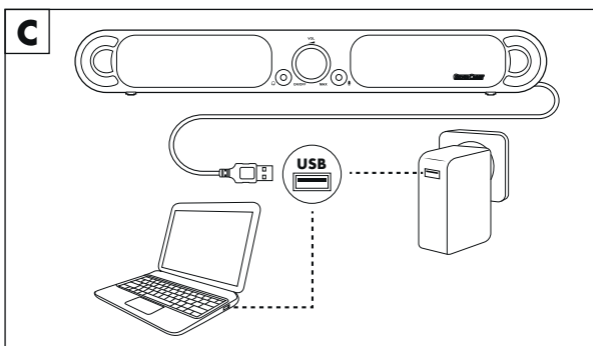
**NOTE**

- ▶ Please note that the device only works with a USB connection to the power supply!

Switching on/off and adjusting the volume

- ◆ Turn the **ON/OFF | VOL** knob ④ clockwise to turn on the device. The operating LED ⑥ lights up as soon as the device is switched on.
- ◆ Turn the **ON/OFF | VOL** knob ④ further clockwise to increase the volume.
- ◆ Turn the **ON/OFF | VOL** knob ④ anticlockwise to decrease the volume.
- ◆ Turn the **ON/OFF | VOL** knob ④ anticlockwise to turn off the device. The operating LED ⑥ goes out as soon as the device is switched off.

Switching the LED lights on/off

NOTE



The LED lights ① are not suitable for lighting rooms in houses.

- ◆ Set the **LED ON / OFF** switch ⑦ to the **ON** position to switch on the LED lights ①.
- ◆ Set the **LED ON / OFF** switch ⑦ to the **OFF** position to switch off the LED lights ①.

Connecting headphones

⚠ DANGER



Loud music can lead to hearing damage!

- ▶ Avoid extremely loud sound levels, especially over long periods of time, when you are using headphones.

- ◆ Make sure that the **ON/OFF | VOL** knob ④ is in the **OFF** position.
- ◆ Plug the 3.5 mm jack plug of the headphones into the headphone socket ③.
- ◆ Before putting on the headphones, turn on the speakers ② again and carefully increase the volume.

NOTE

- ▶ When you connect your headphones, the speakers **2** are muted and the audio signals are only routed through the headphone socket **3**.
- ▶ The headphone socket **3** is passive, i.e. it is possible to adjust the volume using the **ON/OFF | VOL** knob **4**, but the maximum volume is set by the computer or playback device. Please note that headphones may only be connected if the output from the playback device complies with the required normative limits. For more information, refer to the instruction manual of the playback device.

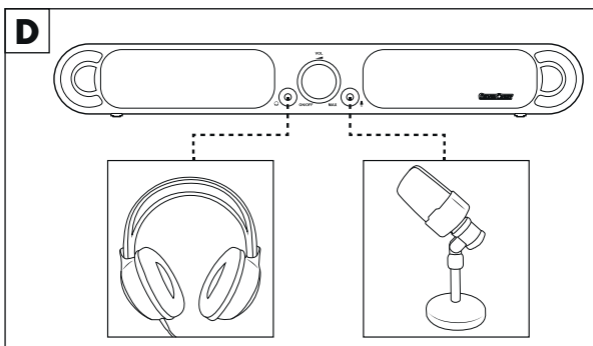
**Connecting the microphone****NOTE**

- ▶ Depending on the computer hardware/software you are using, you may need to set up the microphone socket in your computer's system settings before using it. Please refer to the manual for your computer hardware/software for more information.
- ◆ Make sure that the **ON/OFF | VOL** knob **4** is in the **OFF** position.
- ◆ Plug the 3.5 mm jack plug of the microphone into the microphone socket **5**.
- ◆ Before turning on the microphone, turn on the soundbar again.
- ◆ Turn on the microphone and carefully increase the volume.

Troubleshooting

This section contains important information on fault identification and rectification. Follow the instructions to avoid hazards and damage.



CAUTION

Do not attempt to open the device!

- There are no parts inside the device which can be cleaned or maintained. Opening the device will cause irreparable damage to the device.

The following table will help you locate and correct any problems:

Fault	Possible cause	Remedy
The device will not switch on.	The device is not connected to a power supply via USB.	Connect the USB plug of the power supply cable 8 to a USB port on your computer or a USB power supply device (see section <i>Connecting a computer/playback device</i>).
No sound/ volume too low/ background noise	The volume control of the soundbar, your computer or playback device is set to minimum volume.	Increase the volume on the soundbar, in your computer's audio settings, or on the playback device.
	Soundbar, playback device, or microphone not turned on.	Make sure the soundbar, playback device, or microphone is turned on.
	The plug connections of the connected devices are not correctly connected.	Check the plug connections of all connected devices.
	The playback/output devices (audio input/output) are not set up correctly in the audio settings of your computer.	Check your computer's audio settings.

Fault	Possible cause	Remedy
No sound/ volume too low/back- ground noise	Headphones are connected to the headphone socket  ③. This mutes the speakers ②.	Disconnect the headphones from the headphone socket  ③.
	Headphones defective.	Check the function of the headphones on the playback device and replace them if necessary.

NOTE

- ▶ If the above-mentioned solutions do not resolve the problem, please contact Customer Service (see section **Service**).

Cleaning

CAUTION

Possible damage to the device

- ▶ To avoid irreparable damage to the device, ensure that no moisture can penetrate the device during cleaning.
- ▶ Do not use caustic, abrasive or solvent-based cleaning materials. These can damage the surfaces of the device.
- ◆ Clean the housing of the device only with a soft, slightly damp cloth and a mild detergent.

Storage when not in use

- ◆ Store the device in a clean, dry place away from direct sunlight.

Disposal

Disposal of the device



The symbol shown on the left of a crossed-out wheeled bin means that this device is subject to Directive 2012/19/EU. This directive states that this device may not be disposed of in normal household waste at the end of its useful life, but must be taken to a specially set-up collection point, recycling depot or disposal company.

This disposal is free of charge for the user. Protect the environment and dispose of this device properly.



Your local community or municipal authorities can provide information on how to dispose of the product.



The product is recyclable, subject to extended producer responsibility and is collected separately.

Disposal of the packaging



The packaging materials have been selected for their environmental friendliness and ease of disposal and are therefore recyclable.

Dispose of packaging materials that are no longer needed in accordance with applicable local regulations.

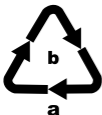

Dispose of the packaging in an environmentally friendly manner.

Note the labelling on the packaging and separate the packaging material components for disposal if necessary. The packaging material is labelled with abbreviations (a) and numbers (b) with the following meanings:

- 1-7: plastics,
- 20-22: paper and cardboard,
- 80-98: composites.

Appendix

Technical details

Output power	2 x 1.5 W RMS (10% THD)
Frequency range	20–20,000 Hz
Loudspeaker impedance	4 Ω
Operating voltage/current	5 V  (DC), 900 mA via USB cable
USB cable (power supply)	USB type A
Audio cable	2 x 3.5 mm jack plugs Headphones (green)/ microphone (red)
Headphone socket	3.5 mm Ø jack socket
Microphone socket	3.5 mm Ø jack socket
Operating temperature	5°C to 35°C
Storage temperature	0°C to 40°C
Humidity (no condensation)	≤ 75%
Dimensions (W x H x D)	approx. 48.5 x 6.6 x 7.7 cm
Weight	approx. 650 g

Notes on the EU Declaration of Conformity

This equipment complies with the essential requirements and other relevant regulations of the Electromagnetic Compatibility Directive 2014/30/EU and the RoHS Directive 2011/65/EU.



The complete EU Declaration of Conformity is available from the importer.

Kompernass Handels GmbH warranty

Dear Customer,

This appliance has a 3-year warranty valid from the date of purchase. If this product has any faults, you, the buyer, have certain statutory rights. Your statutory rights are not restricted in any way by the warranty described below.

Warranty conditions

The warranty period starts on the date of purchase. Please keep your receipt in a safe place. This will be required as proof of purchase.

If any material or manufacturing fault occurs within three years of the date of purchase of the product, we will either repair or replace the product for you or refund the purchase price (at our discretion). This warranty service requires that you present the defective appliance and the proof of purchase (receipt) within the three-year warranty period, along with a brief written description of the fault and of when it occurred.

If the defect is covered by the warranty, your product will either be repaired or replaced by us. The repair or replacement of a product does not signify the beginning of a new warranty period.

Warranty period and statutory claims for defects

The warranty period is not prolonged by repairs effected under the warranty. This also applies to replaced and repaired components. Any damage and defects present at the time of purchase must be reported immediately after unpacking. Repairs carried out after expiry of the warranty period shall be subject to a fee.

Scope of the warranty

This appliance has been manufactured in accordance with strict quality guidelines and inspected meticulously prior to delivery.

The warranty covers material faults or production faults. The warranty does not extend to product parts subject to normal wear and tear or to fragile parts which could be considered as consumable parts such as switches, batteries or parts made of glass.

The warranty does not apply if the product has been damaged, improperly used or improperly maintained. The directions in the operating instructions for the product regarding proper use of the product are to be strictly followed. Uses and actions that are discouraged in the operating instructions or which are warned against must be avoided.

This product is intended solely for private use and not for commercial purposes. The warranty shall be deemed void in cases of misuse or improper handling, use of force and modifications/repairs which have not been carried out by one of our authorised Service centres.

Warranty claim procedure

To ensure quick processing of your case, please observe the following instructions:

- Please have the till receipt and the item number (e.g. IAN 12345) available as proof of purchase.
- You will find the item number on the type plate on the product, an engraving on the product, on the front page of the operating instructions (below left) or on the sticker on the rear or bottom of the product.
- If functional or other defects occur, please contact the service department listed either by **telephone** or by **e-mail**.
- You can return a defective product to us free of charge to the service address that will be provided to you. Ensure that you enclose the proof of purchase (till receipt) and information about what the defect is and when it occurred.



You can download these instructions along with many other manuals, product videos and installation software at www.lidl-service.com.

This QR code will take you directly to the Lidl service page (www.lidl-service.com) where you can open your operating instructions by entering the item number (IAN) 123456.

Service

GB Service Great Britain

Tel.: 0800 404 7657

E-Mail: kompernass@lidl.co.uk

IE Service Ireland

Tel.: 1890 930 034

(0,08 EUR/Min., (peak))

(0,06 EUR/Min., (off peak))

E-Mail: kompernass@lidl.ie

IAN 339086_1910

Importer

Please note that the following address is not the service address. Please use the service address provided in the operating instructions.

KOMPERNASS HANDELS GMBH

BURGSTRASSE 21

44867 BOCHUM

GERMANY

www.kompernass.com

Table des matières

Introduction	40
Informations relatives à ce mode d'emploi	40
Droits d'auteur	40
Limitation de responsabilité	40
Remarques sur les marques commerciales	40
Utilisation conforme	41
Avertissements et symboles utilisés	41
Sécurité	42
Consignes de sécurité fondamentales	42
Mise en service	44
Matériel livré et inspection après le transport	44
Exigences concernant le lieu d'installation	45
Éléments de commande	45
Utilisation et fonctionnement	46
Configuration requise	46
Brancher l'ordinateur/le périphérique de lecture	46
Allumage/extinction et réglage du volume	48
Allumer/éteindre les LED	48
Brancher le casque	48
Brancher le microphone	49
Dépannage	50
Nettoyage	52
Rangement en cas de non-utilisation	52
Recyclage	53
Recyclage de l'appareil	53
Recycler l'emballage	53
Annexe	54
Caractéristiques techniques	54
Remarques concernant la déclaration de conformité UE	54
Garantie pour Kompernass Handels GmbH pour la Belgique	55
Garantie pour Kompernass Handels GmbH pour la France	57
Service après-vente	60
Importateur	60

Introduction

Informations relatives à ce mode d'emploi



Toutes nos félicitations pour l'achat de votre nouvel appareil.

Vous venez ainsi d'opter pour un produit de grande qualité. Le mode d'emploi fait partie intégrante de ce produit. Il contient des remarques importantes concernant la sécurité, l'utilisation et le recyclage. Avant d'utiliser le produit, veuillez vous familiariser avec toutes les consignes d'utilisation et de sécurité. N'utilisez le produit que conformément aux descriptions et pour les domaines d'utilisation indiqués. Conservez soigneusement ce mode d'emploi. Si vous cédez le produit à un tiers, remettez-lui également tous les documents.

Droits d'auteur

Cette documentation est protégée par des droits d'auteur. Toute reproduction ou réimpression, même partielle, y compris la reproduction des illustrations, même modifiées, n'est autorisée qu'avec l'accord écrit du fabricant.

Limitation de responsabilité

L'ensemble des informations, données et remarques techniques se rapportant au raccordement et à l'utilisation contenues dans le présent mode d'emploi sont conformes au dernier état lors du passage en presse et tiennent compte de nos expériences passées et de nos connaissances en toute bonne foi. Les indications, photos et descriptions contenues dans le présent mode d'emploi ne peuvent donner lieu à aucune prétention. Le fabricant n'assume aucune responsabilité pour les dommages résultant d'un non-respect du mode d'emploi, d'un usage non conforme, de réparations non conformes, de modifications effectuées sans autorisation ou de l'usage de pièces de rechange non agréées.

Remarques sur les marques commerciales

- USB® est une marque déposée d'USB Implementers Forum, Inc.
- Le nom de marque SilverCrest et le nom commercial appartiennent à leur propriétaire respectif.

Tous les autres noms et produits peuvent être les marques ou les marques déposées de leurs propriétaires respectifs.

Utilisation conforme

La barre de son est un appareil de technologie de l'information. Elle est exclusivement conçue pour être raccordée à un ordinateur (PC, ordinateur portable) ou à un périphérique de lecture (par ex. smartphone, lecteur MP3) à l'aide d'un jack de 3,5 mm et sert à lire les signaux audio. Cet appareil est exclusivement conçu pour un usage privé et non à des fins industrielles et commerciales. Tout usage autre ou dépassant ce cadre est réputé non conforme. Toute réclamation visant des dommages issus d'une utilisation non conforme sera rejetée. L'utilisateur assume seul la responsabilité des risques encourus.

REMARQUE

- ▶ Si les haut-parleurs doivent être connectés à un périphérique de lecture sans port USB 3.0, un bloc d'alimentation USB externe est nécessaire (non livré d'origine). Le bloc d'alimentation USB doit posséder les spécifications suivantes : 5 V \equiv (courant continu), au minimum 900 mA.

Avertissements et symboles utilisés

Les avertissements suivants sont utilisés dans le présent mode d'emploi :

DANGER

Un avertissement à ce niveau de danger signale une situation potentiellement dangereuse.

Si la situation dangereuse n'est pas évitée, elle peut entraîner des blessures ou la mort.

- ▶ Les instructions stipulées dans cet avertissement doivent être respectées pour éviter tout risque de blessures graves, voire de mort.

AVERTISSEMENT

Un avertissement à ce niveau de danger signale une situation potentiellement dangereuse.

Si la situation dangereuse n'est pas évitée, elle peut entraîner des blessures.

- ▶ Les instructions stipulées dans cet avertissement doivent être suivies pour éviter des blessures aux personnes.

ATTENTION

Un avertissement à ce niveau de danger signale un risque éventuel de dégâts matériels.

Si la situation n'est pas évitée, elle risque d'entraîner des dégâts matériels.

- ▶ Les instructions stipulées dans cet avertissement doivent être suivies pour éviter des dégâts matériels.

REMARQUE

- ▶ Une remarque comporte des informations supplémentaires facilitant la manipulation de l'appareil.

Sécurité

Ce chapitre contient des consignes de sécurité importantes visant la manipulation de l'appareil. Cet appareil est conforme aux consignes de sécurité prescrites. Toute utilisation non conforme peut entraîner des dommages corporels et des dégâts matériels.

Consignes de sécurité fondamentales

Veillez vous conformer aux consignes de sécurité ci-dessous afin de garantir une utilisation en toute sécurité de l'appareil :

- Avant d'utiliser l'appareil, vérifiez que celui-ci ne présente aucun dégât extérieur visible. Ne mettez pas en service un appareil endommagé ou qui a chuté.
- En cas de dommages sur les cordons d'alimentation ou les raccordements, faites-les remplacer par le service après-vente.
- Saisissez toujours les cordons d'alimentation au niveau de la fiche. Ne tirez pas sur le cordon d'alimentation proprement dit.
- Ne posez pas d'objets, de meubles ou assimilés sur les cordons d'alimentation et veillez à ce qu'ils ne soient pas coincés.
- Ne faites jamais de nœud dans les cordons d'alimentation et ne les liez jamais avec d'autres câbles. Les cordons d'alimentation doivent être acheminés de telle manière que personne ne puisse marcher ni trébucher dessus.

- Cet appareil peut être utilisé par des enfants à partir de 8 ans et plus et par des personnes ayant des capacités physiques, sensorielles ou mentales réduites ou un manque d'expérience et de connaissances, à condition d'être surveillés ou d'avoir reçu des instructions concernant l'utilisation de l'appareil en toute sécurité et d'avoir compris les dangers qui en résultent. Les enfants ne doivent pas jouer avec l'appareil. Il est interdit aux enfants de nettoyer ou d'entretenir l'appareil sans surveillance.
- **⚠ DANGER !** Les matériaux d'emballage ne sont pas des jouets pour les enfants ! Tenez tous les matériaux d'emballage éloignés des enfants.

Il y a risque d'étouffement !

- Confiez les réparations de l'appareil exclusivement à des entreprises agréées ou au service après-vente. Toute réparation non conforme peut entraîner des risques importants pour l'utilisateur. À cela s'ajoute l'annulation de la garantie.
- Toute réparation de l'appareil pendant la période de garantie doit être confiée exclusivement à un service clientèle agréé par le fabricant, sinon les dommages consécutifs ne seront pas couverts par la garantie.
- Les pièces défectueuses doivent être remplacées uniquement par des pièces de rechange d'origine. Seules ces pièces garantissent la satisfaction des critères de sécurité.
- N'essayez pas d'ouvrir l'appareil. Il n'y a pas de pièces à nettoyer ni à entretenir à l'intérieur de l'appareil. Ne procédez à aucune modification ou réparation de votre propre chef sur l'appareil.
- N'utilisez pas l'appareil à proximité de flammes nues et ne placez pas de bougies sur l'appareil ni à côté de celui-ci.
- Protégez l'appareil de l'humidité, de la projection ou des gouttes d'eau et de la pénétration de liquides. Ne posez pas sur l'appareil ni à côté de celui-ci des objets contenant du liquide (par ex. des vases).
- Si du liquide a été renversé dans l'appareil, éteignez l'appareil, coupez l'alimentation et faites-le vérifier par du personnel qualifié avant de le remettre en service.

- Après être passé d'un environnement froid à un environnement chaud, attendez que l'appareil ait atteint la température ambiante pour le mettre en marche (env. 2 heures).
- Lorsque vous utilisez un bloc d'alimentation USB, la prise utilisée doit toujours être facilement accessible afin que, en situation d'urgence, le bloc d'alimentation USB puisse être rapidement retiré de la prise. Respectez à ce sujet le mode d'emploi du bloc d'alimentation USB.
- Si vous constatez une odeur de brûlé ou un dégagement de fumée sur l'appareil, débranchez immédiatement toutes les connexions.

Mise en service

Matériel livré et inspection après le transport

(Figures : voir le volet dépliant)

DANGER

- ▶ Les matériaux d'emballage ne doivent pas être utilisés comme des jouets par les enfants. **Il y a un risque d'étouffement.**

- ◆ Sortez de l'emballage les pièces de l'appareil et le mode d'emploi.
- ◆ Retirez tous les matériaux d'emballage de l'appareil.

Veuillez vérifier le matériel livré. Le matériel livré comprend les éléments suivants :

- Barre de son SPS 3 A1
- Adaptateur de câble (prise jack de Ø 3,5 mm sur fiche RCA Stéréo)
- Ce mode d'emploi

REMARQUE

- ▶ Vérifiez si la livraison est au complet et ne présente aucun dégât apparent.
- ▶ En cas de livraison incomplète ou de dommages résultant d'un emballage défectueux ou liés au transport, veuillez-vous adresser à la hotline du service après-vente (voir le chapitre **Service après-vente**).



Exigences concernant le lieu d'installation

Pour assurer un fonctionnement fiable et sans défaillances de l'appareil, le lieu d'installation doit répondre aux conditions suivantes :

- Posez l'appareil sur un support solide, plat et horizontal.
- Posez l'appareil de telle manière que les haut-parleurs **2** ne soient pas recouverts.
- N'utilisez pas l'appareil dans un environnement chaud ou très humide ou à proximité de matériaux combustibles.

Éléments de commande

(Figures : voir le volet dépliant)

- 1** Lampes LED
- 2** Haut-parleurs
- 3** Prise casque  (prise jack de 3,5 mm Ø)
- 4** Bouton rotatif **ON/OFF | VOL**
(Marche/Arrêt et réglage du volume)
- 5** Prise microphone  (prise jack de 3,5 mm Ø)
- 6** LED de service
- 7** Interrupteur **LED ON/ OFF**
- 8** Cordon d'alimentation avec fiche USB type A 
- 9** Câble audio avec jack de 3,5 mm pour casque (vert) et jack de 3,5 mm pour microphone (rouge)
- 10** Adaptateur de câble
(prise jack de Ø 3,5 mm sur fiche RCA Stéréo)
- 11** Mode d'emploi (image symbolique)

Utilisation et fonctionnement

Ce chapitre contient des remarques importantes sur l'utilisation et le fonctionnement de l'appareil.

Configuration requise

ATTENTION

► En raison de sa consommation électrique élevée, utilisez la barre de son uniquement sur un ordinateur disposant d'un port USB 3.0 (reconnaissable à la prise USB bleue) ou sur un bloc d'alimentation USB externe (5 V, minimum 900 mA).

● Ordinateur avec carte audio (prise casque et microphone) et port USB 3.0

ou

● Périphérique de lecture avec sortie audio (prise jack de Ø 3,5 mm) et port USB 3.0 ou alternativement avec un bloc d'alimentation USB externe (5 V, minimum 900 mA).

Brancher l'ordinateur/le périphérique de lecture

- ◆ Veillez à ce que le bouton rotatif **ON/OFF | VOL** ④ se trouve sur la position **OFF**.
- ◆ Introduisez le jack pour casque (vert) du câble audio ⑨ dans le port Line-Out ou la prise casque de votre ordinateur ou périphérique de lecture (par ex. smartphone, lecteur MP3). Via cette connexion, les signaux audio sont transmis.
- ◆ Introduisez le jack pour microphone (rouge) du câble audio ⑨ dans le port Line-In ou la prise microphone de votre ordinateur. Via cette connexion, les signaux de microphone sont transmis si vous avez raccordé un microphone à la prise microphone ⑤.

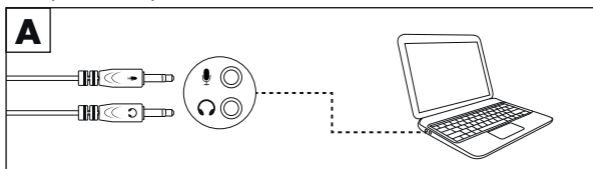

REMARQUE

- ▶ Ou vous pouvez relier la barre de son à un périphérique de lecture également à l'aide de l'adaptateur de câble ⑩ (livré d'origine) si ce périphérique dispose de prises RCA pour le port Line-Out. Pour ce faire, introduisez le jack pour casque (vert) du câble audio ⑨ dans la prise jack de l'adaptateur de câble ⑩. Branchez ensuite les fiches RCA de l'adaptateur de câble ⑩ aux ports Line-Out correspondants du périphérique de lecture. À cet égard, respectez le marquage couleur des fiches RCA et des prises RCA.

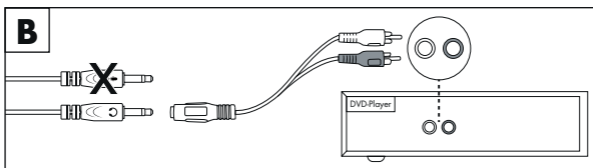

- ◆ Reliez la fiche USB du cordon d'alimentation ⑧ à un port USB 3.0 de votre ordinateur ou d'un bloc d'alimentation USB (5 V, min. 900 mA). Via cette connexion, l'alimentation électrique de l'appareil est établie.

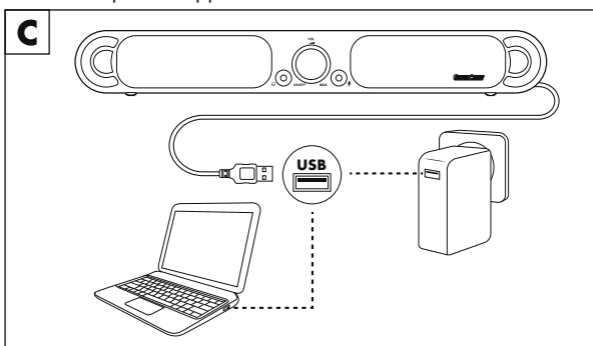

REMARQUE

- ▶ Veuillez noter que l'appareil fonctionne uniquement avec une connexion USB l'alimentant électriquement !

Allumage/extinction et réglage du volume

- ◆ Tournez le bouton rotatif **ON/OFF | VOL 4** dans le sens horaire pour allumer l'appareil. La LED de service **6** s'allume dès que l'appareil est allumé.
- ◆ Tournez le bouton rotatif **ON/OFF | VOL 4** dans le sens horaire pour hausser le volume sonore.
- ◆ Tournez le bouton rotatif **ON/OFF | VOL 4** dans le sens antihoraire pour réduire le volume sonore.
- ◆ Tournez le bouton rotatif **ON/OFF | VOL 4** dans le sens antihoraire pour éteindre l'appareil. La LED de service **6** s'éteint dès que l'appareil est éteint.

Allumer/éteindre les LED

REMARQUE



Les LED **1** ne conviennent pas pour éclairer des pièces de la maison.

- ◆ Réglez l'interrupteur **LED ON/OFF 7** en position **ON** pour allumer les LED **1**.
- ◆ Réglez l'interrupteur **LED ON/OFF 7** en position **OFF** pour éteindre les LED **1**.

Brancher le casque

! DANGER



Un niveau de musique élevé peut entraîner des dommages auditifs !

- ▶ Évitez tout volume extrême, en particulier sur des périodes prolongées, si vous utilisez un casque.

- ◆ Veillez à ce que le bouton rotatif **ON/OFF | VOL 4** se trouve sur la position **OFF**.
- ◆ Introduisez le jack de 3,5 mm du casque dans la prise casque  **3**.
- ◆ Avant de mettre le casque, allumez à nouveau les haut-parleurs **2** et augmentez prudemment le volume.

REMARQUE

- ▶ Dès que vous raccordez un casque, les haut-parleurs ❷ sont mis en sourdine et les signaux audio sont restitués exclusivement via la prise casque ❸.
- ▶ La prise casque ❸ est conçue passive, c'est-à-dire que le réglage du volume est possible à l'aide du bouton rotatif **ON/OFF | VOL** ❹, mais le volume maximal est fixé par l'ordinateur ou le périphérique de lecture. Veuillez noter qu'un casque ne peut être raccordé que si le périphérique de lecture ne dépasse pas les limites normatives nécessaires à sa sortie. Pour de plus amples informations, veuillez vous référer au mode d'emploi du périphérique de lecture.

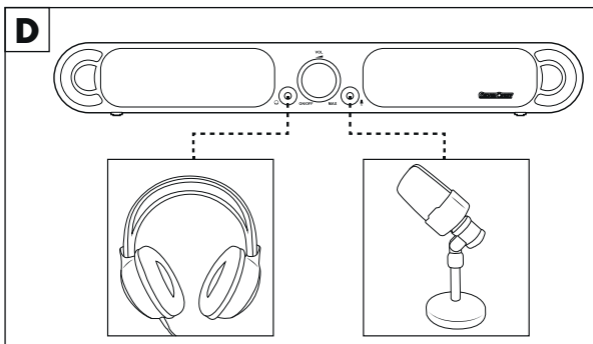
**Brancher le microphone****REMARQUE**

- ▶ En fonction du matériel informatique/logiciel utilisé, il est possible que vous deviez, avant l'utilisation, configurer la prise microphone dans les paramètres système de votre ordinateur. Pour de plus amples informations, veuillez vous référer au mode d'emploi de votre matériel informatique/logiciel.
- ◆ Veillez à ce que le bouton rotatif **ON/OFF | VOL** ❹ se trouve sur la position **OFF**.
- ◆ Introduisez le jack de 3,5 mm du microphone dans la prise microphone ❺.

- ◆ Avant d'allumer le microphone, allumez à nouveau la barre de son.
- ◆ Allumez le microphone et augmentez prudemment le volume.

Dépannage

Ce chapitre vous fournit des remarques importantes sur la localisation et l'élimination des pannes. Tenez compte de ces remarques pour éviter des risques et des dommages.



ATTENTION

L'appareil ne doit pas être ouvert par l'utilisateur !

- ▶ Il n'y a pas de pièces à nettoyer ni à entretenir à l'intérieur de l'appareil. Une ouverture de l'appareil entraîne des dégâts irréparables sur l'appareil.

Le tableau ci-dessous vous aidera à localiser de possibles dysfonctionnements et à y remédier :

Panne	Cause possible	Dépannage
Impossible de mettre l'appareil en marche.	L'appareil n'est pas raccordé via USB à une alimentation électrique.	Reliez la fiche USB du cordon d'alimentation 8 à un port USB de votre ordinateur ou d'un bloc d'alimentation USB (voir chapitre <i>Brancher l'ordinateur/le périphérique de lecture</i>).

Panne	Cause possible	Dépannage
Pas de son/ volume trop bas/bruits parasites	Le bouton de réglage du volume de la barre de son, de votre ordinateur ou du périphérique de lecture est réglé sur le volume minimal.	Augmentez le volume au niveau de la barre de son dans les paramètres audio de votre ordinateur ou sur le périphérique de lecture.
	La barre de son, le périphérique de lecture ou le microphone ne sont pas allumés.	Assurez-vous que la barre de son, le périphérique de lecture ou le microphone sont allumés.
	Les fiches de raccordement des appareils raccordés ne sont pas correctement branchées.	Vérifiez les fiches de raccordement de tous les appareils raccordés.
	Les périphériques de lecture/de sortie (entrée/sortie audio) ne sont pas correctement réglés dans les paramètres audio de votre ordinateur.	Vérifiez les paramètres audio de votre ordinateur.
Pas de son/ volume trop bas/bruits parasites	Un casque est branché sur la prise casque  ③. Pour cette raison les haut-parleurs ② sont mis en sourdine.	Débranchez le casque de la prise casque  ③.
	Casque défectueux.	Contrôlez le fonctionnement du casque sur le périphérique de lecture et remplacez-le le cas échéant.

REMARQUE

- ▶ Si vous ne pouvez pas résoudre le problème en prenant les mesures susmentionnées, veuillez vous adresser au service après-vente (voir chapitre **Service après-vente**).

Nettoyage

ATTENTION

Risque d'endommager l'appareil

- ▶ Lors du nettoyage de l'appareil, veillez à ce qu'aucune humidité ne pénètre dans ce dernier afin d'éviter tous dégâts irréparables.
 - ▶ N'utilisez pas de produits nettoyants décapants, abrasifs ou contenant des solvants. Ils peuvent en effet endommager les surfaces de l'appareil.
- ◆ Nettoyez le boîtier de l'appareil exclusivement à l'aide d'un chiffon doux humecté et d'un liquide vaisselle doux.

Rangement en cas de non-utilisation

- ◆ Entreposez l'appareil à un endroit propre et sec sans exposition directe au soleil.

Recyclage

Recyclage de l'appareil



L'icône ci-contre d'une poubelle barrée sur roues indique que l'appareil est assujéti à la directive 2012/19/EU. Cette directive stipule que vous ne devez pas éliminer cet appareil en fin de vie avec les ordures ménagères, mais le rapporter à des points de collecte désignés, des centres de recyclage ou des entreprises de gestion des déchets.

Ce recyclage est gratuit. Respectez l'environnement et recyclez en bonne et due forme.



Renseignez-vous auprès de votre commune ou des services administratifs de votre ville pour connaître les possibilités de recyclage du produit usagé.



Le produit recyclable doit être trié ou rapporté dans un point de collecte pour être recycle.

Recycler l'emballage



Les matériaux d'emballage ont été sélectionnés selon des critères de respect de l'environnement, de technique d'élimination et sont de ce fait recyclables. Veuillez recycler les matériaux d'emballage qui ne servent plus en respectant la réglementation locale.

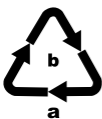

Recyclez l'emballage d'une manière respectueuse de l'environnement.

Observez le marquage sur les différents matériaux d'emballage et triez-les séparément si nécessaire. Les matériaux d'emballage sont repérés par des abréviations (a) et des numéros (b) qui ont la signification suivante :

1-7 : Plastiques, 20-22 : Papier et carton,
80-98 : Matériaux composites.

Annexe

Caractéristiques techniques

Puissance de sortie	2 x 1,5 W RMS (10 % THD)
Plage de fréquences	20 - 20 000 Hz
Impédance des haut-parleurs	4 Ω
Tension / courant de service	5 V  (courant continu), 900 mA via câble USB
Câble USB (Alimentation électrique)	USB type A
Câble audio	2 jacks de 3,5 mm Casque (vert) / microphone (rouge)
Prise casque	Prise jack de Ø 3,5 mm
Prise microphone	Prise jack de Ø 3,5 mm
Température de service	+5 °C à +35 °C
Température de stockage	0 °C à +40 °C
Humidité (sans condensation)	≤ 75 %
Dimensions (l x h x p)	env. 48,5 x 6,6 x 7,7 cm
Poids	env. 650 g

Remarques concernant la déclaration de conformité UE

Cet appareil est conforme aux exigences de base et aux autres prescriptions pertinentes de la directive en matière de compatibilité électromagnétique 2014/30/EU et de la directive RoHS 2011/65/EU.



La déclaration de conformité UE complète est disponible auprès de l'importateur.

Garantie pour Kompernass Handels GmbH pour la Belgique

Chère cliente, cher client,

Cet appareil est garanti 3 ans à partir de la date d'achat. Si ce produit venait à présenter des vices, vous disposez de droits légaux face au vendeur de ce produit. Vos droits légaux ne sont pas restreints par notre garantie présentée ci-dessous.

Conditions de garantie

La période de garantie débute à la date d'achat. Veuillez bien conserver le ticket de caisse. Celui-ci servira de preuve d'achat.

Si dans un délai de trois ans suivant la date d'achat de ce produit, un vice de matériel ou de fabrication venait à apparaître, le produit sera réparé, remplacé gratuitement par nos soins ou le prix d'achat remboursé, selon notre choix. Cette prestation sous garantie nécessite, dans le délai de trois ans, la présentation de l'appareil défectueux et du justificatif d'achat (ticket de caisse) ainsi que la description brève du vice et du moment de son apparition.

Si le vice est couvert par notre garantie, vous recevrez le produit réparé ou un nouveau produit en retour. Aucune nouvelle période de garantie ne débute avec la réparation ou l'échange du produit.

Période de garantie et réclamation légale pour vices cachés

L'exercice de la garantie ne prolonge pas la période de garantie. Cette disposition s'applique également aux pièces remplacées ou réparées. Les dommages et vices éventuellement déjà présents à l'achat doivent être signalés immédiatement après le déballage. Toute réparation survenant après la période sous garantie fera l'objet d'une facturation.

Étendue de la garantie

L'appareil a été fabriqué avec soin conformément à des directives de qualité strictes et consciencieusement contrôlé avant sa livraison.

La prestation de la garantie s'applique aux vices de matériel et de fabrication. Cette garantie ne s'étend pas aux pièces du produit qui sont exposées à une usure normale et peuvent de ce fait être considérées comme pièces d'usure, ni aux détériorations de pièces fragiles, par ex. interrupteurs, batteries ou pièces en verre.

Cette garantie devient caduque si le produit est détérioré, utilisé ou entretenu de manière non conforme. Toutes les instructions listées dans le manuel d'utilisation doivent être exactement respectées pour une utilisation conforme du produit. Des buts d'utilisation et actions qui sont déconseillés dans le manuel d'utilisation, ou dont vous êtes avertis doivent également être évités.

Le produit est uniquement destiné à un usage privé et ne convient pas à un usage professionnel. La garantie est annulée en cas d'entretien incorrect et inapproprié, d'usage de la force et en cas d'intervention non réalisée par notre centre de service après-vente agréé.

Procédure en cas de garantie

Afin de garantir un traitement rapide de votre demande, veuillez suivre les indications suivantes :

- Veuillez avoir à portée de main pour toutes questions le ticket de caisse et la référence article (par ex. IAN 12345) en tant que justificatif de votre achat.
- Vous trouverez la référence sur la plaque signalétique sur le produit, une gravure sur le produit, sur la page de garde du mode d'emploi (en bas à gauche) ou sur l'autocollant au dos ou sur le dessous du produit.
- Si des erreurs de fonctionnement ou d'autres vices venaient à apparaître, veuillez d'abord contacter le département service clientèle cité ci-dessous par **téléphone** ou par **e-mail**.
- Vous pouvez ensuite retourner un produit enregistré comme étant défectueux en joignant le ticket de caisse et en indiquant en quoi consiste le vice et quand il est survenu, sans devoir l'affranchir à l'adresse de service après-vente communiquée.



Sur www.lidl-service.com, vous pourrez télécharger ce mode d'emploi et de nombreux autres manuels, vidéos produit et logiciels d'installation. Grâce à ce code QR, vous arriverez directement sur le site Lidl service après-vente (www.lidl-service.com) et vous pourrez ouvrir votre mode d'emploi en saisissant votre référence (IAN) 123456.

Garantie pour Kompernass Handels GmbH pour la France

Chère cliente, cher client,

Cet appareil est garanti 3 ans à partir de la date d'achat. Si ce produit venait à présenter des vices, vous disposez de droits légaux face au vendeur de ce produit. Vos droits légaux ne sont pas restreints par notre garantie présentée ci-dessous.

Conditions de garantie

La période de garantie débute à la date d'achat. Veuillez bien conserver le ticket de caisse. Celui-ci servira de preuve d'achat.

Si dans un délai de trois ans suivant la date d'achat de ce produit, un vice de matériel ou de fabrication venait à apparaître, le produit sera réparé, remplacé gratuitement par nos soins ou le prix d'achat remboursé, selon notre choix. Cette prestation sous garantie nécessite, dans le délai de trois ans, la présentation de l'appareil défectueux et du justificatif d'achat (ticket de caisse) ainsi que la description brève du vice et du moment de son apparition.

Si le vice est couvert par notre garantie, vous recevrez le produit réparé ou un nouveau produit en retour. Aucune nouvelle période de garantie ne débute avec la réparation ou l'échange du produit.

Période de garantie et réclamation légale pour vices cachés

L'exercice de la garantie ne prolonge pas la période de garantie. Cette disposition s'applique également aux pièces remplacées ou réparées. Les dommages et vices éventuellement déjà présents à l'achat doivent être signalés immédiatement après le déballage. Toute réparation survenant après la période sous garantie fera l'objet d'une facturation.

Étendue de la garantie

L'appareil a été fabriqué avec soin conformément à des directives de qualité strictes et consciencieusement contrôlé avant sa livraison.

La prestation de la garantie s'applique aux vices de matériel et de fabrication. Cette garantie ne s'étend pas aux pièces du produit qui sont exposées à une usure normale et peuvent de ce fait être considérées comme pièces d'usure, ni aux détériorations de

pièces fragiles, par ex. interrupteurs, batteries ou pièces en verre. Cette garantie devient caduque si le produit est détérioré, utilisé ou entretenu de manière non conforme. Toutes les instructions listées dans le manuel d'utilisation doivent être exactement respectées pour une utilisation conforme du produit. Des buts d'utilisation et actions qui sont déconseillés dans le manuel d'utilisation, ou dont vous êtes avertis doivent également être évités.

Le produit est uniquement destiné à un usage privé et ne convient pas à un usage professionnel. La garantie est annulée en cas d'entretien incorrect et inapproprié, d'usage de la force et en cas d'intervention non réalisée par notre centre de service après-vente agréé.

Article L217-16 du Code de la consommation

Lorsque l'acheteur demande au vendeur, pendant le cours de la garantie commerciale qui lui a été consentie lors de l'acquisition ou de la réparation d'un bien meuble, une remise en état couverte par la garantie, toute période d'immobilisation d'au moins sept jours vient s'ajouter à la durée de la garantie qui restait à courir. Cette période court à compter de la demande d'intervention de l'acheteur ou de la mise à disposition pour réparation du bien en cause, si cette mise à disposition est postérieure à la demande d'intervention.

Indépendamment de la garantie commerciale souscrite, le vendeur reste tenu des défauts de conformité du bien et des vices rédhibitoires dans les conditions prévues aux articles L217-4 à L217-13 du Code de la consommation et aux articles 1641 à 1648 et 2232 du Code Civil.

Article L217-4 du Code de la consommation

Le vendeur livre un bien conforme au contrat et répond des défauts de conformité existant lors de la délivrance. Il répond également des défauts de conformité résultant de l'emballage, des instructions de montage ou de l'installation lorsque celle-ci a été mise à sa charge par le contrat ou a été réalisée sous sa responsabilité.

Article L217-5 du Code de la consommation

Le bien est conforme au contrat :

1° S'il est propre à l'usage habituellement attendu d'un bien semblable et, le cas échéant :

- s’il correspond à la description donnée par le vendeur et posséder les qualités que celui-ci a présentées à l’acheteur sous forme d’échantillon ou de modèle ;
 - s’il présente les qualités qu’un acheteur peut légitimement attendre eu égard aux déclarations publiques faites par le vendeur, par le producteur ou par son représentant, notamment dans la publicité ou l’étiquetage ;
- 2° Ou s’il présente les caractéristiques définies d’un commun accord par les parties ou être propre à tout usage spécial recherché par l’acheteur, porté à la connaissance du vendeur et que ce dernier a accepté.

Article L217-12 du Code de la consommation

L’action résultant du défaut de conformité se prescrit par deux ans à compter de la délivrance du bien.

Article 1641 du Code civil

Le vendeur est tenu de la garantie à raison des défauts cachés de la chose vendue qui la rendent impropre à l’usage auquel on la destine, ou qui diminuent tellement cet usage que l’acheteur ne l’aurait pas acquise, ou n’en aurait donné qu’un moindre prix, s’il les avait connus.

Article 1648 1er alinéa du Code civil

L’action résultant des vices rédhibitoires doit être intentée par l’acquéreur dans un délai de deux ans à compter de la découverte du vice.

Les pièces détachées indispensables à l’utilisation du produit sont disponibles pendant la durée de la garantie du produit.

Procédure en cas de garantie

Afin de garantir un traitement rapide de votre demande, veuillez suivre les indications suivantes :

- Veuillez avoir à portée de main pour toutes questions le ticket de caisse et la référence article (par ex. IAN 12345) en tant que justificatif de votre achat.
- Vous trouverez la référence sur la plaque signalétique sur le produit, une gravure sur le produit, sur la page de garde du mode d’emploi (en bas à gauche) ou sur l’autocollant au dos ou sur le dessous du produit.

- Si des erreurs de fonctionnement ou d'autres vices venaient à apparaître, veuillez d'abord contacter le département service clientèle cité ci-dessous par **téléphone** ou par **e-mail**.
- Vous pouvez ensuite retourner un produit enregistré comme étant défectueux en joignant le ticket de caisse et en indiquant en quoi consiste le vice et quand il est survenu, sans devoir l'affranchir à l'adresse de service après-vente communiquée.



Sur www.lidl-service.com, vous pourrez télécharger ce mode d'emploi et de nombreux autres manuels, vidéos produit et logiciels d'installation.

Grâce à ce code QR, vous arriverez directement sur le site Lidl service après-vente (www.lidl-service.com) et vous pourrez ouvrir votre mode d'emploi en saisissant votre référence (IAN) 123456.

Service après-vente

FR Service France

Tel.: 0800 919270

E-Mail: kompernass@lidl.fr

BE Service Belgique

Tel.: 070 270 171 (0,15 EUR/Min.)

E-Mail: kompernass@lidl.be

IAN 339086_1910

Importateur

Veuillez tenir compte du fait que l'adresse suivante n'est pas une adresse de service après-vente. Veuillez d'abord contacter le service mentionné.

KOMPERNASS HANDELS GMBH

BURGSTRASSE 21

44867 BOCHUM

ALLEMAGNE

www.kompernass.com

Inhoud

Inleiding	62
Informatie bij deze gebruiksaanwijzing	62
Auteursrecht	62
Beperking van aansprakelijkheid	62
Informatie over handelsmerken	62
Gebruik in overeenstemming met bestemming	63
Gebruikte waarschuwingen en pictogrammen	63
Veiligheid	64
Basisveiligheidsvoorschriften	64
Ingebruikname	66
Inhoud van het pakket en inspectie na transport	66
Eisen aan de plaats van opstelling	67
Bedieningselementen	67
Bediening en gebruik	68
Systeemvereisten	68
Computer/weergaveapparaat aansluiten	68
In-/uitschakelen en volume regelen	70
LED-lampjes in-/uitschakelen	70
Koptelefoon aansluiten	70
Microfoon aansluiten	71
Problemen oplossen	72
Reiniging	74
Opbergen bij niet-gebruik	74
Afvoeren	74
Apparaat afvoeren	74
Verpakking afvoeren	75
Bijlage	75
Technische gegevens	75
Opmerkingen over de EU-conformiteitsverklaring	76
Garantie van Kompernaß Handels GmbH	76
Service	78
Importeur	78

Inleiding

Informatie bij deze gebruiksaanwijzing



Hartelijk gefeliciteerd met de aankoop van uw nieuwe apparaat.

U hebt hiermee gekozen voor een hoogwaardig product. De gebruiksaanwijzing maakt deel uit van dit product. Deze bevat belangrijke aanwijzingen voor veiligheid, gebruik en afvoer. Lees alle bedienings- en veiligheidsvoorschriften voordat u het product in gebruik neemt. Gebruik het product uitsluitend op de voorgeschreven wijze en voor de aangegeven doeleinden. Berg deze gebruiksaanwijzing zorgvuldig op. Geef alle documenten mee als u het product doorgeeft aan een derde.

Auteursrecht

Deze documentatie is auteursrechtelijk beschermd.

Elke vermenigvuldiging resp. elke reproductie, ook die van delen van het document, alsmede de weergave van de afbeeldingen, ook in gewijzigde toestand, is uitsluitend toegestaan met schriftelijke toestemming van de fabrikant.

Beperking van aansprakelijkheid

Alle technische informatie, gegevens en aanwijzingen voor het gebruik in deze gebruiksaanwijzing voldoen aan de laatste stand bij het ter perse gaan en worden naar ons beste weten verstrekt, met inachtneming van onze bestaande ervaringen en inzichten. Er kunnen geen aanspraken worden gedaan op basis van de gegevens, afbeeldingen en beschrijvingen in deze gebruiksaanwijzing. De fabrikant aanvaardt geen aansprakelijkheid voor schade voortvloeiend uit het niet in acht nemen van de handleiding, gebruik in strijd met de bestemming, ondeskundig uitgevoerde reparaties, zonder toestemming uitgevoerde veranderingen of gebruik van niet toegestane vervangingsonderdelen.

Informatie over handelsmerken

- USB® is een wettig gedeponeerd handelsmerk van USB Implementers Forum, Inc.
- Het handelsmerk en de handelsnaam SilverCrest zijn eigendom van de betreffende eigenaar.

Alle overige namen en producten kunnen handelsmerken of gedeponeerde handelsmerken van hun respectieve eigenaren zijn.

Gebruik in overeenstemming met bestemming

De soundbar is een apparaat uit de informatie-elektronica. Hij is uitsluitend bedoeld voor aansluiting op een computer (PC, notebook) of een weergaveapparaat (bijv. smartphone, MP3-speler) middels een 3,5 mm-jackplug en dient voor de weergave van audiosignalen. Dit apparaat is uitsluitend bedoeld voor gebruik voor privédoeleinden, niet voor industriële en commerciële doeleinden. Een ander of verdergaand gebruik geldt als niet in overeenstemming met de bestemming. Alle mogelijke claims wegens schade door gebruik dat niet volgens de bestemming is, zijn uitgesloten. Het risico is uitsluitend voor de gebruiker.

OPMERKING

- ▶ Wanneer de luidsprekers moeten worden aangesloten op een weergaveapparaat zonder USB 3.0-aansluiting, is een externe USB-netvoedingsadapter vereist (niet meegeleverd). De USB-netvoedingsadapter moet de volgende specificaties hebben: 5 V  (gelijkstroom), minimaal 900 mA.

Gebruikte waarschuwingen en pictogrammen

In deze gebruiksaanwijzing worden de volgende waarschuwingen gebruikt:

GEVAAR

Een waarschuwing van dit gevaarniveau duidt op een mogelijk gevaarlijke situatie.

Als de gevaarlijke situatie niet wordt vermeden, kan dit letsel of de dood tot gevolg hebben.

- ▶ Neem de aanwijzingen in deze waarschuwing in acht om gevaar voor ernstig of dodelijk letsel te voorkomen.

WAARSCHUWING

Een waarschuwing van dit gevaarniveau duidt op een mogelijk gevaarlijke situatie.

Als de gevaarlijke situatie niet wordt vermeden, kan dit letsel tot gevolg hebben.

- ▶ Neem de aanwijzingen in deze waarschuwing in acht om persoonlijk letsel te voorkomen.

OPGELET

Een waarschuwing van dit gevaarniveau duidt op mogelijke materiële schade.

Als de situatie niet wordt vermeden, kan dit materiële schade tot gevolg hebben.

- ▶ Neem de aanwijzingen in deze waarschuwing in acht om materiële schade te voorkomen.

OPMERKING

- ▶ Een opmerking bevat extra informatie die de omgang met het product eenvoudiger maakt.

Veiligheid

In dit hoofdstuk krijgt u belangrijke veiligheidsvoorschriften voor de omgang met het apparaat. Dit apparaat voldoet aan de wettelijke veiligheidsvoorschriften. Een verkeerd gebruik kan leiden tot persoonlijk letsel en materiële schade.

Basisveiligheidsvoorschriften

Neem de volgende veiligheidsvoorschriften in acht voor een veilige omgang met het apparaat:

- Controleer het apparaat vóór gebruik op zichtbare schade aan de buitenzijde. Gebruik geen apparaat dat beschadigd of gevallen is.
- Laat bij beschadiging van het snoer of de aansluitingen deze vervangen door de klantenservice.
- Pak het snoer altijd bij de stekker vast. Trek niet aan het snoer zelf.
- Zet geen voorwerpen, meubelstukken e.d. op het snoer en let erop dat het niet bekneld raakt.
- Leg nooit knopen in het snoer en bind het snoer niet aan andere snoeren vast. Leid het snoer zodanig dat niemand erop gaat staan of erover kan struikelen.

- Dit apparaat mag worden gebruikt door kinderen vanaf 8 jaar en door personen met beperkte fysieke, zintuiglijke of geestelijke vermogens of gebrek aan ervaring of kennis, mits ze onder toezicht staan of over het veilige gebruik van het apparaat zijn geïnstrueerd en de daaruit resulterende gevaren hebben begrepen. Kinderen mogen niet met het apparaat spelen. Kinderen mogen zonder toezicht geen reiniging en gebruikersonderhoud uitvoeren.
-  **GEVAAR!** Verpakkingsmateriaal is geen speelgoed! Houd alle verpakkingsmaterialen uit de buurt van kinderen.
Er bestaat verstikkingsgevaar!
- Laat reparaties aan het apparaat alleen uitvoeren door geautoriseerde vakbedrijven of door de klantenservice. Ondeskundige reparaties kunnen leiden tot aanzienlijke risico's voor de gebruiker. Bovendien vervalt dan de garantie.
- Een reparatie van het apparaat tijdens de garantieperiode mag alleen worden uitgevoerd door een klantendienst die door de fabrikant is geautoriseerd, anders vervalt de garantie bij volgende schadegevallen.
- Defecte onderdelen mogen alleen worden vervangen door originele reserveonderdelen. Alleen bij deze onderdelen is gegarandeerd dat zij voldoen aan de veiligheidseisen.
- Probeer het apparaat niet te openen. Er bevinden zich geen onderdelen in het apparaat die schoongemaakt kunnen worden of onderhoud vergen. Verander of repareer het apparaat nooit zelf.
- Gebruik het apparaat niet in de nabijheid van open vuur en plaats geen kaarsen op of nabij het apparaat.
- Bescherm het apparaat tegen vocht, spatwater en lekkages en het binnendringen van vloeistoffen. Plaats geen met vloeistoffen gevulde voorwerpen (bijv. vazen) op of naast het apparaat.
- Als er vloeistof in het apparaat is binnengedrongen, schakelt u het apparaat uit, koppelt u het los van de stroomvoorziening en laat u het door gekwalificeerd en vakkundig personeel nakijken, voordat u het opnieuw in gebruik neemt.

- Wacht, als u het apparaat hebt verplaatst van een koude naar een warme omgeving, tot het apparaat de omgevings-temperatuur heeft aangenomen (ong. 2 uur), voordat u het apparaat inschakelt.
- Als u een USB-netvoedingsadapter gebruikt, moet het gebruikte stopcontact altijd goed toegankelijk zijn zodat u in noodgevallen de stekker van de USB-netvoedingsadapter snel uit het stopcontact kunt trekken. Raadpleeg ook de gebruiksaanwijzing van de USB-netvoedingsadapter.
- Haal alle stekkers van het apparaat onmiddellijk uit de aansluitingen wanneer u bij het apparaat een brandgeur of rookontwikkeling constateert.

Ingebruikname

Inhoud van het pakket en inspectie na transport (afbeeldingen: zie uitvouwpagina)

GEVAAR

- ▶ Verpakkingsmateriaal mag niet door kinderen als speelgoed worden gebruikt. **Er bestaat verstikkingsgevaar.**
- ◆ Haal alle onderdelen van het apparaat en de gebruiksaanwijzing uit de verpakking.
- ◆ Verwijder alle verpakkingsmateriaal van het apparaat.

Controleer de inhoud van het geleverde pakket. Het pakket bevat de volgende onderdelen:

- Soundbar SPS 3 A1
- Kabeladapter (3,5 mm Ø jackplug naar stereo-tulpstekker)
- Deze gebruiksaanwijzing

OPMERKING

- ▶ Controleer of het pakket compleet is en of er geen sprake is van zichtbare schade.
- ▶ Neem contact op met de service-hotline (zie het hoofdstuk **Service**) als het pakket niet compleet is, of indien er sprake is van schade door gebrekkige verpakking of transport.



Eisen aan de plaats van opstelling

Voor een veilige en storingsvrije werking van het apparaat moet de plaatsingslocatie aan de volgende voorwaarden voldoen:

- Plaats het apparaat op een stevige, vlakke en horizontale ondergrond.
- Zet het apparaat zodanig neer, dat de luidsprekers **2** niet worden afgedekt.
- Gebruik het apparaat niet in een hete of zeer vochtige omgeving, of in de buurt van brandbaar materiaal.

Bedieningselementen

(afbeeldingen: zie uitvouwpagina)

- 1** LED-lampjes
- 2** Luidsprekers
- 3** Koptelefoonaansluiting  (3,5 mm Ø jackplug)
- 4** Draaiknop **ON/OFF** | **VOL** (aan/uit en volumeregeling)
- 5** Microfoonaansluiting  (3,5 mm Ø jackplug)
- 6** Bedrijfs-LED
- 7** Schakelaar **LED ON/OFF**
- 8** Voedingskabel met USB type A-stekker 
- 9** Audiokabel met 3,5 mm-koptelefoon-jackplug (groen) en 3,5 mm-microfoon-jackplug (rood)
- 10** Kabeladapter (3,5 mm Ø jackplug naar stereo-tulpstekker)
- 11** Gebruiksaanwijzing (pictogram)

Bediening en gebruik

In dit hoofdstuk vindt u belangrijke instructies voor het bedienen en gebruiken van het apparaat.

Systemeisen

OPGELET

- ▶ Sluit de soundbar vanwege de hoge stroomopname alleen aan op een computer met een USB-3.0-aansluiting (te herkennen aan de blauwe USB-bus) of op een externe USB-netvoedingsadapter (5 V, minimaal 900 mA).
 - Computer met geluidskaart (koptelefoon- en microfoonaansluiting) en USB 3.0-aansluiting
- of
- Weergaveapparaat met audio-uitgang (3,5 mm Ø jackplug) en USB 3.0-aansluiting of alternatief met externe USB-netvoedingsadapter (5 V, minimaal 900 mA).

Computer/weergaveapparaat aansluiten

- ◆ Zorg ervoor dat de draaiknop **ON/OFF** | **VOL** ④ op de stand **OFF** staat.
- ◆ Steek de koptelefoon-jackplug (groen) van de audiokabel ⑨ in de Line Out- of koptelefoonaansluiting van de computer of het weergaveapparaat (bijv. smartphone, MP3-speler). Via deze aansluiting worden de audiosignalen doorgegeven.
- ◆ Steek de microfoon-jackplug (rood) van de audiokabel ⑨ in de Line In- of microfoonaansluiting van de computer. Via deze aansluiting worden de microfoonsignalen doorgegeven, wanneer u een microfoon op de microfoonaansluiting ⑤ aansluit.

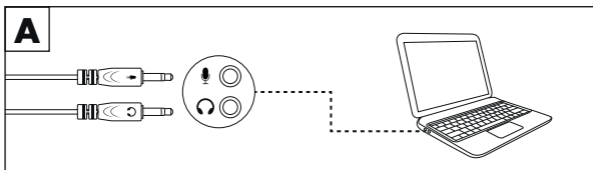

OPMERKING

- ▶ Als alternatief kunt u de soundbar ook met behulp van de kabeladapter **10** (meegeleverd) aansluiten op een weergaveapparaat dat tulpstekker aansluitingen voor de Line Out-aansluiting heeft. Steek daartoe de koptelefoon-jackplug (groen) van de audiokabel **9** in de mini-jack aansluiting van de kabeladapter **10**. Sluit vervolgens de tulpstekkers van de kabeladapter **10** aan op de betreffende Line Out-aansluitingen van het weergaveapparaat. Let hierbij op de kleurmarkeringen van de tulpstekkers en de tulpstekker aansluitingen.

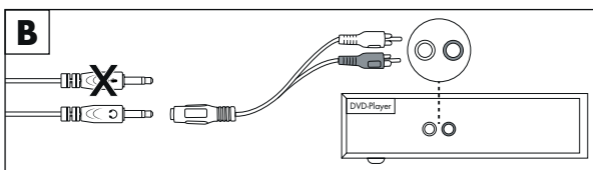

- ◆ Sluit de USB-stekker van de voedingskabel **8** aan op een USB 3.0-aansluiting van de computer of van een USB-netvoedingsadapter (5 V, min. 900 mA). Via deze aansluiting wordt het apparaat van voeding voorzien.

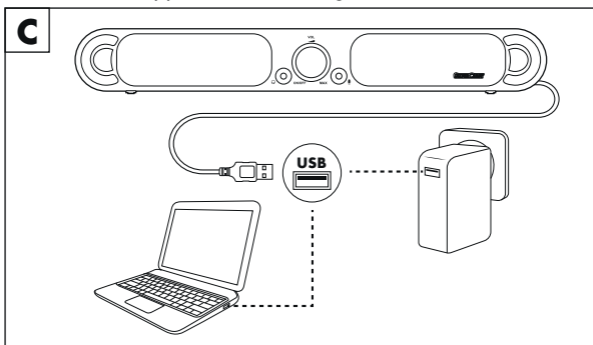
OPMERKING

- ▶ Houd er rekening mee dat het apparaat alleen werkt met een USB-verbinding voor de voeding!

In-/uitschakelen en volume regelen

- ◆ Draai de draaiknop **ON/OFF | VOL 4** met de wijzers van de klok mee om het apparaat in te schakelen. De bedrijfs-LED **6** brandt zodra het apparaat is ingeschakeld.
- ◆ Draai de draaiknop **ON/OFF | VOL 4** verder met de wijzers van de klok mee om het volume te verhogen.
- ◆ Draai de draaiknop **ON/OFF | VOL 4** tegen de wijzers van de klok in om het volume te verlagen.
- ◆ Draai de draaiknop **ON/OFF | VOL 4** tegen de wijzers van de klok in om het apparaat uit te schakelen. De bedrijfs-LED **6** dooft zodra het apparaat is uitgeschakeld.

LED-lampjes in-/uitschakelen

OPMERKING



De LED-lampjes **1** zijn niet geschikt voor het verlichten van ruimtes in huis.

- ◆ Zet de schakelaar **LED ON / OFF 7** op de stand **ON** om de LED-lampjes **1** in te schakelen.
- ◆ Zet de schakelaar **LED ON / OFF 7** op de stand **OFF** om de LED-lampjes **1** uit te schakelen.

Koptelefoon aansluiten

⚠ GEVAAR



Harde muziek kan tot gehoorschade leiden!

► Vermijd vooral over langere periodes extreme volumes als u een koptelefoon gebruikt.

- ◆ Zorg ervoor dat de draaiknop **ON/OFF | VOL 4** op de stand **OFF** staat.
- ◆ Steek de 3,5 mm jackplug van de koptelefoon in de koptelefoonaansluiting  **3**.
- ◆ Schakel, voordat u de koptelefoon opzet, de luidsprekers **2** weer in en verhoog voorzichtig het volume.

OPMERKING

- ▶ Zodra u een koptelefoon aansluit, wordt de weergave via de luidsprekers ❷ uitgeschakeld en worden de audiosignalen uitsluitend via de koptelefoonaansluiting ❸ weergegeven.
- ▶ De koptelefoonaansluiting ❸ is passief, dat wil zeggen dat volumeregeling met de draaiknop **ON/OFF | VOL** ❹ weliswaar mogelijk is, maar dat het maximale volume door de computer of het weergaveapparaat wordt bepaald. Houd er rekening mee dat u alleen een koptelefoon mag aansluiten als de uitgang van het weergaveapparaat voldoet aan de vereiste normen. Raadpleeg voor meer informatie de gebruiksaanwijzing van het weergaveapparaat.

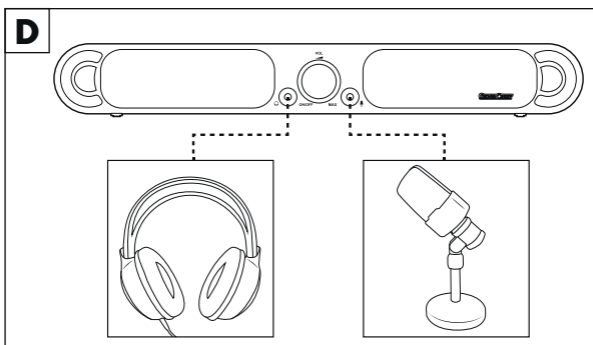
Microfoon aansluiten
OPMERKING

- ▶ Afhankelijk van de gebruikte computerhardware/-software bestaat de mogelijkheid dat u voorafgaand aan het gebruik de microfoonaansluiting in de systeeminstellingen van uw computer moet instellen. Nadere informatie vindt u in de handleiding bij uw computerhardware/-software.
- ◆ Zorg ervoor dat de draaiknop **ON/OFF | VOL** ❹ op de stand **OFF** staat.
- ◆ Steek de 3,5 mm jackplug van de microfoon in de microfoonaansluiting ❺.
- ◆ Schakel de soundbar weer in voordat u de microfoon inschakelt.
- ◆ Schakel de microfoon in en verhoog voorzichtig het volume.

Problemen oplossen

In dit hoofdstuk staan belangrijke aanwijzingen voor het opsporen en verhelpen van storingen. Neem de aanwijzingen in acht om gevaren en beschadigingen te voorkomen.

OPGELET

Het apparaat mag niet worden opengemaakt!

- ▶ Er bevinden zich geen onderdelen in het apparaat die schoon- gemaakt kunnen worden of onderhoud vergen. Openmaken van het apparaat leidt tot onherstelbare schade aan het apparaat.

De onderstaande tabel helpt bij het opsporen en verhelpen van mogelijke storingen:

Probleem	Mogelijke oorzaak	Oplossing
Het apparaat kan niet worden ingeschakeld.	Het apparaat is niet via USB op een voeding aangesloten.	Sluit de USB-stekker van de voedingskabel 8 aan op een USB-aansluiting van de computer of van een USB-netvoedingsadapter (zie het hoofdstuk Computer/weergaveapparaat aansluiten).

Probleem	Mogelijke oorzaak	Oplossing
Geen geluid/ te laag volume/ storingsgeluiden	De volumeknop van de soundbar, de computer resp. het weergaveapparaat staat op minimaal volume.	Verhoog het volume op de soundbar, in de audio-instellingen van de computer resp. op het weergaveapparaat.
	Soundbar, weergaveapparaat of microfoon is niet ingeschakeld.	Vergewis u ervan dat de soundbar, het weergaveapparaat of de microfoon is ingeschakeld.
	De stekerverbindingen van de aangesloten apparaten zijn niet correct.	Controleer de stekerverbindingen van alle aangesloten apparaten.
	In de audio-instellingen van de computer zijn de weergave-/uitvoerapparaten (audio-ingang/-uitgang) niet correct ingesteld.	Controleer de audio-instellingen van de computer.
Geen geluid/ te laag volume/ storingsgeluiden	Op de koptelefoon-aansluiting  ❸ is een koptelefoon aangesloten. Daardoor is het geluid van de luidsprekers ❷ uitgeschakeld.	Haal de jackplug van de koptelefoon uit de koptelefoon-aansluiting  ❸.
	Koptelefoon defect.	Controleer of de koptelefoon werkt op het weergaveapparaat en vervang deze zo nodig.

OPMERKING

- Neem contact op met de klantenservice als u met de stappen hiervoor het probleem niet kunt verhelpen (zie het hoofdstuk **Service**).

Reiniging

OPGELET

Mogelijke beschadiging van het apparaat

- ▶ Zorg ervoor dat er geen vocht in het apparaat binnendringt tijdens het reinigen, om onherstelbare schade aan het apparaat te voorkomen.
 - ▶ Gebruik geen bijtende, schurende of oplosmiddel houdende schoonmaakmiddelen. Deze kunnen het oppervlak van het apparaat aantasten.
- ◆ Reinig de behuizing van het apparaat uitsluitend met een zachte, licht bevochtigde doek en wat mild afwasmiddel.

Opbergen bij niet-gebruik

- ◆ Berg het apparaat op een schone, droge plaats zonder rechtstreeks zonlicht op.

Afvoeren

Apparaat afvoeren



Het symbool hiernaast met een doorgekruiste vuilnisbak geeft aan dat dit apparaat is onderworpen aan de Richtlijn 2012/19/EU. Deze richtlijn stelt dat u dit apparaat aan het einde van zijn levensduur niet met het normale huisvuil mag afvoeren, maar moet inleveren bij speciaal hiervoor bestemde inzamelpunten, milieuparken of afvalverwerkingsbedrijven.

Dit afvoeren is voor u kosteloos. Spaar het milieu en voer producten op een voor het milieu verantwoorde manier af.



Informatie over mogelijkheden voor het afvoeren van het afgedankte product krijgt u bij uw gemeentereiniging.



Het product is recycleerbaar; er is een uitgebreide producentenverantwoordelijkheid op van toepassing en het afval wordt gescheiden ingezameld.

Verpakking afvoeren



De verpakkingsmaterialen zijn niet schadelijk voor het milieu. Ze zijn gekozen op grond van hun milieuvriendelijkheid en zijn recyclebaar.

Voer niet meer benodigde verpakkingsmaterialen af conform de plaatselijk geldende voorschriften.



Voer de verpakking af conform de milieuvoorschriften.

Let op de aanduiding op de verschillende verpakkingsmaterialen en voer ze zo nodig gescheiden af.

De verpakkingsmaterialen zijn voorzien van afkortingen (a) en cijfers (b) met de volgende betekenis:

1-7: kunststoffen,

20-22: papier en karton,

80-98: composietmaterialen.

Bijlage

Technische gegevens

Uitgangsvermogen	2 x 1,5 W RMS (10% THD)
Frequentiebereik	20-20.000 Hz
Luidsprekerimpedantie	4 Ω
Bedrijfsspanning, -stroom	5 V  (gelijkstroom), 900 mA via USB-kabel
USB-kabel (voeding)	USB type A
Audiokabel	2 x 3,5 mm jackplug Koptelefoon (groen)/ microfoon (rood)
Koptelefoonaansluiting	Mini-jackaansluiting Ø 3,5 mm
Microfoonaansluiting	Mini-jackaansluiting Ø 3,5 mm
Bedrijfstemperatuur	+5 °C tot +35 °C
Opslagtemperatuur	0 °C tot +40 °C
Luchtvochtigheid (geen condensatie)	≤ 75%
Afmetingen (b x h x d)	ca. 48,5 x 6,6 x 7,7 cm
Gewicht	ca. 650 g

Opmerkingen over de EU-conformiteitsverklaring

Dit apparaat voldoet met betrekking tot overeenstemming aan de fundamentele eisen en de andere relevante voorschriften van de richtlijn voor elektromagnetische compatibiliteit 2014/30/EU en de RoHS-richtlijn 2011/65/EU.



De volledige EU-conformiteitsverklaring is verkrijgbaar bij de importeur.

Garantie van Kompernaß Handels GmbH

Geachte klant,

U hebt op dit apparaat 3 jaar garantie vanaf de aankoopdatum. In geval van gebreken in dit product hebt u wettelijke rechten tegenover de verkoper van het product. Deze wettelijke rechten worden door onze hierna beschreven garantie niet beperkt.

Garantievoorwaarden

De garantieperiode geldt vanaf de datum van aankoop. Bewaar de kassabon zorgvuldig. U hebt hem nodig als bewijs van aankoop.

Als er binnen drie jaar vanaf de aankoopdatum van dit product een materiaal- of fabricagefout optreedt, wordt - naar onze keuze - het product door ons kosteloos gerepareerd of vervangen of wordt de koopprijs terugbetaald. Voorwaarde voor deze garantie is dat het defecte apparaat en het aankoopbewijs (kassabon) binnen de termijn van drie jaar worden overlegd en dat kort wordt omschreven waaruit het gebrek bestaat en wanneer het is opgetreden.

Wanneer het defect door onze garantie wordt gedekt, krijgt u het gerepareerde product of een nieuw product retour. Met de reparatie of vervanging van het product begint er geen nieuwe garantieperiode.

Garantieperiode en wettelijke aanspraken bij gebreken

De garantieperiode wordt door deze waarborg niet verlengd. Dat geldt ook voor vervangen en gerepareerde onderdelen. Eventueel al bij aankoop aanwezige schade en gebreken moeten meteen na het uitpakken worden gemeld. Voor reparaties na afloop van de garantieperiode worden kosten in rekening gebracht.

Garantieomvang

Het apparaat is op basis van strenge kwaliteitsnormen met de grootst mogelijke zorg vervaardigd en voorafgaand aan de levering nauwkeurig gecontroleerd.

De garantie geldt voor materiaal- of fabricagefouten. Deze garantie geldt niet voor productonderdelen die onderhevig zijn aan normale slijtage en die daarom als slijtonderdelen worden beschouwd, of voor schade aan breekbare onderdelen zoals schakelaars, accu's of onderdelen die van glas zijn gemaakt.

Deze garantie vervalt wanneer het product is beschadigd, ondeskundig is gebruikt of is gerepareerd. Voor deskundig gebruik van het product moeten alle in de gebruiksaanwijzing beschreven aanwijzingen precies worden opgevolgd. Gebruiksdoel-einden en handelingen die in de gebruiksaanwijzing worden afgeraden of waarvoor wordt gewaarschuwd, moeten beslist worden vermeden.

Het product is uitsluitend bestemd voor privégebruik en niet voor bedrijfsmatige doeleinden. Bij verkeerd gebruik en ondeskundige behandeling, bij gebruik van geweld en bij reparaties die niet door ons erkend servicefiliaal zijn uitgevoerd, vervalt de garantie.

Afhandeling bij een garantiekwestie

Voor een snelle afhandeling van uw aanvraag neemt u de volgende aanwijzingen in acht:

- Houd voor alle aanvragen de kassabon en het artikelnummer (bijv. IAN 12345) als aankoopbewijs bij de hand.
- Het artikelnummer vindt u op het typeplaatje van het product, op het product gegraveerd, op de titelpagina van de gebruiksaanwijzing (linksonder) of op de sticker op de achter- of onderkant van het product.
- Als er fouten in de werking of andere gebreken optreden, neemt u eerst contact op met de hierna genoemde serviceafdeling, **telefonisch** of **via e-mail**.
- Een als defect geregistreerd product kunt u dan zonder portokosten naar het aan u doorgegeven serviceadres sturen. Voeg het aankoopbewijs (kassabon) bij en vermeld waaruit het gebrek bestaat en wanneer het is opgetreden.



Op www.lidl-service.com kunt u deze en vele andere handleidingen, productvideo's en installatiesoftware downloaden.

Met deze QR-code gaat u direct naar de website van Lidl Service (www.lidl-service.com) en kunt u met het invoeren van het artikelnummer (IAN) 123456 de gebruiksaanwijzing openen.

Service

NL Service Nederland

Tel.: 0900 0400223 (0,10 EUR/Min.)

E-Mail: kompernass@lidl.nl

BE Service België

Tel.: 070 270 171 (0,15 EUR/Min.)

E-Mail: kompernass@lidl.be

IAN 339086_1910

Importeur

Let op: het volgende adres is geen serviceadres. Neem eerst contact op met het opgegeven serviceadres.

KOMPERNASS HANDELS GMBH

BURGSTRASSE 21

44867 BOCHUM

DUITSLAND

www.kompernass.com

Spis treści

Wstęp	80
Informacje o niniejszej instrukcji obsługi	80
Prawa autorskie	80
Ograniczenie odpowiedzialności	80
Uwagi dotyczące znaków towarowych	80
Zastosowanie zgodne z przeznaczeniem	81
Zastosowane ostrzeżenia i symbole	81
Bezpieczeństwo	82
Podstawowe wskazówki bezpieczeństwa	82
Uruchomienie	84
Zakres dostawy i przegląd po transporcie	84
Wymagania dotyczące miejsca instalacji	85
Elementy obsługowe	85
Obsługa i eksploatacja	86
Wymagania systemowe	86
Podłączenie komputera / odtwarzacza	86
Włączanie / wyłączanie i regulacja głośności	88
Włączanie / wyłączanie diod LED	88
Podłączanie słuchawek	88
Podłączanie mikrofonu	89
Usuwanie usterek	90
Czyszczenie	91
Przechowywanie w okresie nieużywania	91
Utylizacja	92
Utylizacja urządzenia	92
Utylizacja opakowania	92
Załącznik	93
Dane techniczne	93
Informacje dotyczące deklaracji zgodności UE	93
Gwarancja Kompernaß Handels GmbH	94
Serwis	95
Importer	96

Wstęp

Informacje o niniejszej instrukcji obsługi



Gratulujemy zakupu nowego urządzenia.

Wybrany produkt charakteryzuje się wysoką jakością. Instrukcja obsługi jest częścią składową produktu. Zawiera ona ważne wskazówki na temat bezpieczeństwa, użytkowania i utylizacji. Przed rozpoczęciem użytkowania produktu zapoznaj się ze wszystkimi wskazówkami dotyczącymi obsługi i bezpieczeństwa. Produkt należy użytkować wyłącznie zgodnie z zamieszczonym tu opisem oraz w podanym zakresie zastosowań. Instrukcję obsługi należy przechowywać w bezpiecznym miejscu. W przypadku przekazania urządzenia osobie trzeciej należy dołączyć do niego również całą dokumentację.

Prawa autorskie

Niniejsza dokumentacja jest chroniona prawami autorskimi. Wszelkie rodzaje powielania lub przedruku, także we fragmentach, jak również reprodukcja ilustracji, również w zmienionym stanie, są dozwolone wyłącznie po uzyskaniu pisemnej zgody producenta.

Ograniczenie odpowiedzialności

Wszystkie zawarte w niniejszej instrukcji informacje techniczne, dane i wskazówki dotyczące montażu, podłączania oraz obsługi są zgodne ze stanem aktualnym w chwili oddania materiału do druku i uwzględniają nasze dotychczasowe doświadczenie i najlepszą wiedzę. Zawarte tu informacje, ilustracje i opisy nie mogą stanowić podstawy do roszczeń. Producent nie ponosi żadnej odpowiedzialności za szkody powstałe wskutek nieprzestrzegania instrukcji, użytkowania urządzenia w sposób niezgodny z jego przeznaczeniem, niefachowych napraw, niedozwolonych przeróbek lub użycia niedozwolonych części zamiennych.

Uwagi dotyczące znaków towarowych

- USB® jest zarejestrowanym znakiem towarowym USB Implementers Forum, Inc.
- Znak towarowy i nazwa handlowa SilverCrest są własnością jednoosobnego właściciela.

Wszystkie pozostałe nazwy i produkty mogą być znakami towarowymi lub zarejestrowanymi znakami towarowymi ich jednoosobnych właścicieli.

Zastosowanie zgodne z przeznaczeniem

Soundbar jest urządzeniem elektronicznym. Jest przeznaczony wyłącznie do podłączenia do komputera (komputer PC, notebook) lub odtwarzacza (np. smartfon, odtwarzacz MP3) za pomocą wtyku mini-jack 3,5 mm i służy do odtwarzania sygnałów audio. Urządzenie to jest przeznaczone wyłącznie do użytku prywatnego, a nie do celów przemysłowych lub komercyjnych. Inny sposób użycia lub użycie wykraczające poza powyższy zakres uznaje się za niezgodne z przeznaczeniem. Wszelkie roszczenia z tytułu szkód wynikających z użytkowania niezgodnego z przeznaczeniem są wykluczone. Ryzyko takich działań ponosi wyłącznie użytkownik.

WSKAZÓWKA

- ▶ Jeśli głośniki mają być podłączone do odtwarzacza bez złącza USB 3.0, wymagany jest zewnętrzny zasilacz USB (brak w zestawie). Zasilacz USB powinien mieć następujące specyfikacje: 5 V \equiv (prąd stały), minimum 900 mA.

Zastosowane ostrzeżenia i symbole

W niniejszej instrukcji obsługi użyto następujących ostrzeżeń:

NIEBEZPIECZEŃSTWO

Informacja o tym stopniu zagrożenia oznacza możliwą sytuację niebezpieczną.

Nieuniknięcie niebezpiecznej sytuacji może doprowadzić do powstania obrażeń lub śmierci.

- ▶ Należy przestrzegać zaleceń zawartych w tym ostrzeżeniu, aby uniknąć niebezpieczeństwa ciężkich obrażeń ciała lub śmierci.

OSTRZEŻENIE

Informacja o tym stopniu zagrożenia oznacza możliwą sytuację niebezpieczną.

Zignorowanie tego ostrzeżenia może spowodować obrażenia.

- ▶ Należy przestrzegać instrukcji zawartych w tym ostrzeżeniu, by uniknąć obrażeń u osób.

UWAGA

Ostrzeżenie o tym stopniu zagrożenia oznacza możliwość powstania szkód materialnych.

Nieuniknięcie takiej niebezpiecznej sytuacji może doprowadzić do powstania szkód materialnych.

- ▶ Aby uniknąć szkód materialnych, należy przestrzegać zaleceń zawartych w tym ostrzeżeniu.

WSKAZÓWKA

- ▶ Wskazówka oznacza dodatkowe informacje, ułatwiające korzystanie z urządzenia.

Bezpieczeństwo

W tym rozdziale zawarto ważne wskazówki dotyczące bezpiecznej obsługi urządzenia. Niniejsze urządzenie jest zgodne z odpowiednimi przepisami bezpieczeństwa. Nieprawidłowe użycie może spowodować obrażenia u ludzi i szkody materialne.

Podstawowe wskazówki bezpieczeństwa

Aby zapewnić bezpieczne użytkowanie urządzenia należy przestrzegać następujących wskazówek bezpieczeństwa:

- Przed przystąpieniem do użytkowania sprawdź, czy urządzenie nie ma widocznych uszkodzeń. Nie wolno uruchamiać urządzenia, gdy jest uszkodzone lub spadło na ziemię.
- W razie uszkodzenia kabla lub złączy zwróć się do działu obsługi klienta i poproś o wymianę urządzenia.
- Kabel przyłączeniowy chwytaj zawsze za wtyk. Nie ciągnij za sam kabel.
- Nie kładź żadnych przedmiotów, mebli itp. na kablach zasilających i upewnij się, że przewody te nie są przyciśnięte.
- Nigdy nie rób na kablach zasilających supełów ani nie wiąż ich z innymi kablami. Kabel sieciowy układaj w taki sposób, aby nikt nie mógł na niego nadepnąć ani się o niego potknąć.

- To urządzenie może być używane przez dzieci od 8 roku życia oraz przez osoby o zmniejszonych zdolnościach fizycznych, sensorycznych lub umysłowych lub też osoby nieposiadające odpowiedniego doświadczenia i/lub wiedzy wyłącznie pod nadzorem lub po przeszkoleniu w zakresie bezpiecznego użytkowania urządzenia oraz potencjalnych zagrożeń. Dzieciom nie wolno bawić się urządzeniem. Dzieciom bez opieki osób dorosłych nie wolno czyścić ani konserwować urządzenia.
- **⚠ NIEBEZPIECZEŃSTWO!** Materiały opakowaniowe nie są zabawkami! Materiały opakowaniowe należy przechowywać w miejscu niedostępnym dla dzieci.
Niebezpieczeństwo uduszenia się!
- Naprawy urządzenia zlecaj wyłącznie w autoryzowanych punktach serwisowych lub w serwisie producenta. Nieprawidłowo wykonane naprawy mogą być źródłem poważnych zagrożeń dla użytkownika. Powodują one także utratę gwarancji.
- W okresie gwarancyjnym naprawy urządzenia należy zlecać wyłącznie w autoryzowanych punktach serwisowych. Wykonywanie napraw poza siecią serwisową powoduje utratę praw gwarancyjnych.
- Uszkodzone elementy wymieniać zawsze na oryginalne części zamienne. Tylko oryginalne części gwarantują odpowiednie bezpieczeństwo użytkowania urządzenia.
- Nie próbuj otwierać urządzenia. Wewnątrz urządzenia nie znajdują się żadne elementy wymagające czyszczenia ani konserwacji. Nie próbuj dokonywać przeróbek ani zmian w urządzeniu.
- Nie korzystaj z urządzenia w pobliżu otwartego ognia i nie ustawiaj na lub obok urządzenia zapalonych świec.
- Chronić urządzenie przed wilgocią, rozpryskiwaną i kapiącą wodą oraz przedostaniem się do środka płynów. Nie stawiaj na lub obok urządzenia żadnych przedmiotów wypełnionych wodą (np. wazonów).

- W przypadku przedostania się cieczy do wnętrza urządzenia, wyłącz urządzenie, odłącz zasilanie i przed ponownym użyciem zleć jego sprawdzenie specjalście.
- Po zmianie otoczenia z zimnego na ciepłe poczekaj przed włączeniem urządzenia, aż osiągnie ono temperaturę otoczenia (około 2 godziny).
- W przypadku korzystania z zasilacza USB wykorzystywane gniazdo sieciowe musi być zawsze łatwo dostępne, aby w sytuacji awaryjnej zasilacz USB można było szybko wyjąć z gniazda. Należy przy tym przestrzegać instrukcji obsługi zasilacza USB.
- Gdy z urządzenia zacznie wydobywać się swąd spalenizny lub dym, odłącz natychmiast wszystkie połączenia wtykowe.

Uruchomienie

Zakres dostawy i przegląd po transporcie

(Ilustracje - patrz rozkładana okładka)

NIEBEZPIECZEŃSTWO

- ▶ Elementów opakowania nie wolno udostępniać dzieciom do zabawy. **Niebezpieczeństwo uduszenia.**
- ◆ Wyjmij wszystkie elementy urządzenia oraz instrukcję obsługi z opakowania.
- ◆ Usuń z urządzenia całe opakowanie.

Sprawdź zakres dostawy. Zakres dostawy obejmuje następujące elementy:

- Soundbar SPS 3 A1
- Adapter kablowy (gniazdo \varnothing 3,5 mm typu mini-jack do wtyku cinch stereo)
- Niniejsza instrukcja obsługi

WSKAZÓWKA

- ▶ Urządzenie należy sprawdzić pod kątem kompletności dostawy i występowania widocznych uszkodzeń.
- ▶ W przypadku niekompletnej dostawy albo uszkodzenia wskutek wadliwego opakowania lub transportu należy skontaktować się z infolinią serwisową (patrz rozdział **Serwis**).



Wymagania dotyczące miejsca instalacji

W celu zapewnienia bezpiecznej i bezusterkowej pracy urządzenia, miejsce jego ustawienia musi spełniać następujące wymagania:

- Postaw urządzenie na stabilnym, płaskim i poziomym podłożu.
- Ustaw urządzenie tak, aby głośniki **2** nie były zasłonięte.
- Nie stawiaj urządzenia w nagrzanym lub bardzo wilgotnym otoczeniu ani w pobliżu łatwopalnych materiałów.

Elementy obsługowe

(Ilustracje - patrz rozkładana okładka)

- 1 Lampki LED
- 2 Głośniki
- 3 Gniazdo słuchawkowe  (wtyk mini-jack Ø 3,5 mm)
- 4 Pokrętko regulacyjne **ON/OFF | VOL**
(wł./wył. i regulacja głośności)
- 5 Gniazdo mikrofonowe  (gniazdo mini-jack Ø 3,5 mm)
- 6 Dioda trybu pracy
- 7 Przełącznik **LED ON/ OFF**
- 8 Kabel zasilający z wtykiem USB typu A 
- 9 Kabel audio z wtykiem słuchawkowym mini-jack 3,5 mm (zielony) i wtykiem mikrofonu mini-jack 3,5 mm (czerwony)
- 10 Adapter kabla
(gniazdo mini-jack Ø 3,5 mm do wtyku cinch stereo)
- 11 Instrukcja obsługi (rysunek symboliczny)

Obsługa i eksploatacja

W niniejszym rozdziale zawarto ważne wskazówki dotyczące obsługi i użytkowania urządzenia.

Wymagania systemowe

UWAGA

- ▶ Ze względu na wysoki pobór prądu, soundbar należy użytkować tylko po podłączeniu do komputera z gniazdem USB 3.0 (rozpoznawalny po niebieskim gnieździe USB) lub do zewnętrznego zasilacza USB (5 V, co najmniej 900 mA).
- Komputer z kartą dźwiękową (gniazdo słuchawek i mikrofonu) i gniazdo USB 3.0

lub

- Odtwarzacz z wyjściem audio (gniazdo mini-jack Ø 3,5 mm) i gniazdo USB 3.0 lub alternatywnie z zewnętrznym zasilaczem USB (5 V, minimum 900 mA).

Podłączenie komputera / odtwarzacza

- ◆ Upewnij się, że pokrętko regulacyjne **ON/OFF | VOL** ④ znajduje się w położeniu **OFF**.
- ◆ Podłącz wtyk słuchawkowy mini-jack (zielony) kabla audio ⑨ do wyjścia liniowego lub słuchawkowego komputera, albo odtwarzacza (np. smartfona, odtwarzacza MP3). Przez to złącze przesyłane są sygnały audio.
- ◆ Włóż wtyk mini-jack mikrofonu (czerwony) kabla audio ⑨ do gniazda wejścia liniowego lub gniazda mikrofonu w komputerze. Sygnały mikrofonowe są przesyłane przez to złącze po podłączeniu mikrofonu do gniazda mikrofonu ⑤.

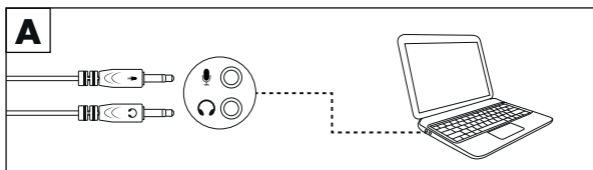

WSKAZÓWKA

- ▶ Alternatywnie możesz użyć adaptera kabla 10 (w zestawie), aby podłączyć soundbar do odtwarzacza posiadającego złącza cinch do połączenia z wyjściem liniowym. Włóż wtyk mini-jack słuchawek (zielony) kabla audio 9 do gniazda mini-jack adaptera kabla 10. Następnie podłącz wtyki cinch adaptera kabla 10 do odpowiednich wyjść liniowych odtwarzacza. Zwróć przy tym uwagę na kolorowe oznaczenia wtyków i złączy cinch.

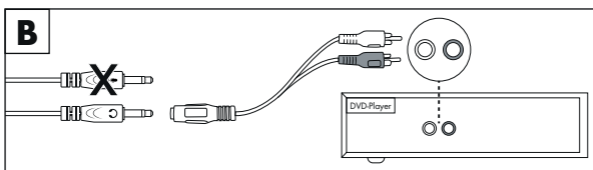

- ◆ Podłącz wtyk USB kabla zasilającego 8 do gniazda USB 3.0 w komputerze lub zasilacza USB (5 V, min. 900 mA). Za pomocą tego połączenia odbywa się zasilanie urządzenia.

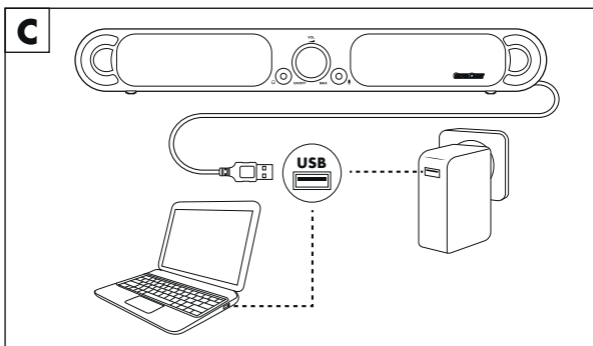
WSKAZÓWKA

- ▶ Pamiętaj, że urządzenie działa tylko przy zasilaniu za pomocą połączenia USB!

Włączanie / wyłączenie i regulacja głośności

- ◆ Obracaj pokrętko regulacyjne **ON/OFF | VOL 4** w prawo, aby włączyć urządzenie. Dioda LED trybu pracy **6** świeci się, gdy urządzenie jest włączone.
- ◆ Obracaj pokrętko regulacyjne **ON/OFF | VOL 4** dalej w prawo, by zwiększyć głośność.
- ◆ Obracaj pokrętko regulacyjne **ON/OFF | VOL 4** w lewo, by zmniejszyć głośność.
- ◆ Obracaj pokrętko regulacyjne **ON/OFF | VOL 4** w lewo, by wyłączyć urządzenie. Dioda LED trybu pracy **6** gaśnie po wyłączeniu urządzenia.

Włączanie / wyłączenie diod LED

WSKAZÓWKA



Diody LED **1** nie nadają się do oświetlania pomieszczeń.

- ◆ Ustaw przełącznik **LED ON / OFF 7** w położeniu **ON**, aby włączyć diody LED **1**.
- ◆ Ustaw przełącznik **LED ON / OFF 7** w położeniu **OFF**, aby wyłączyć diody LED **1**.

Podłączanie słuchawek

⚠ NIEBEZPIECZEŃSTWO



Głośna muzyka może powodować uszkodzenie słuchu!

- ▶ Podczas używania słuchawek należy unikać skrajnie dużej głośności, szczególnie przez dłuższy czas.

- ◆ Upewnij się, że pokrętko regulacyjne **ON/OFF | VOL 4** znajduje się w położeniu **OFF**.
- ◆ Włóż wtyk mini-jack 3,5 mm słuchawek do gniazda słuchawkowego  **3**.
- ◆ Przed założeniem słuchawek włącz ponownie głośniki **2** i ostrożnie zwiększ głośność.

WSKAZÓWKA

- ▶ Po podłączeniu słuchawek głośniki ❷ zostają wyciszone, a sygnały audio są odtwarzane tylko przez gniazdo słuchawkowe ❸.
- ▶ Gniazdo słuchawkowe ❸ jest pasywne, tzn. regulacja głośności odbywa się za pomocą pokrętła regulacyjnego **ON/OFF | VOL** ❹, jednak maksymalna głośność wyznaczana jest przez komputer lub odtwarzacz. Należy pamiętać, że słuchawki można podłączyć tylko wtedy, gdy odtwarzacz spełnia wymagane limity normatywne na wyjściu. Aby uzyskać więcej informacji, zapoznaj się z instrukcją obsługi urządzenia odtwarzającego.

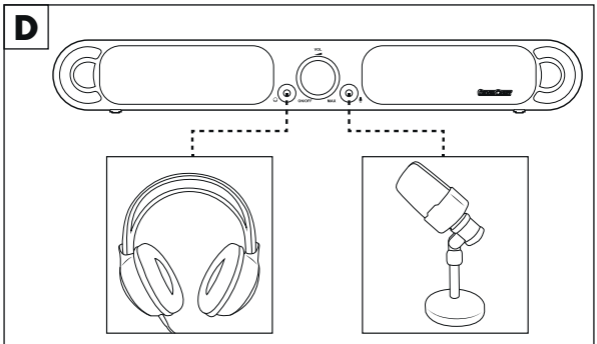

Podłączanie mikrofonu

WSKAZÓWKA

- ▶ W zależności od używanego sprzętu komputerowego/oprogramowania, przed użyciem może być konieczne ustawienie gniazda mikrofonu w ustawieniach systemowych komputera. Więcej informacji można znaleźć w instrukcji obsługi sprzętu/oprogramowania komputerowego.
- ◆ Upewnij się, że pokrętło regulacyjne **ON/OFF | VOL** ❹ znajduje się w położeniu **OFF**.
- ◆ Włóż wtyk mini-jack 3,5 mm mikrofonu do gniazda mikrofonu ❺.
- ◆ Przed włączeniem mikrofonu włącz ponownie soundbar.
- ◆ Włącz mikrofon i ostrożnie zwiększ głośność.

Usuwanie usterek

W tym rozdziale opisano ważne wskazówki dotyczące wykrywania i usuwania usterek. Przestrzegaj tych wskazówek, by uniknąć zagrożeń i uszkodzenia urządzenia.

UWAGA

Urządzenia nie wolno otwierać!

- ▶ Wewnątrz urządzenia nie znajdują się żadne elementy wymagające czyszczenia lub konserwacji. Otwarcie urządzenia spowoduje jego nieodwracalne uszkodzenia.

Poniższa tabela pomoże w zlokalizowaniu i usunięciu możliwych problemów:

Usterka	Możliwa przyczyna	Sposób usunięcia
Nie można włączyć urządzenia.	Urządzenie nie jest podłączone do źródła zasilania przez USB.	Podłącz wtyk USB kabla zasilającego 8 do gniazda USB w komputerze lub do zasilacza USB (patrz rozdział <i>Podłączanie komputera/ odtwarzacza</i>).
Brak dźwięku/ zbyt mała głośność/ szum	Głośność soundbara, komputera lub odtwarzacza jest ustawiona na minimum.	Zwiększ głośność soundbara, w ustawieniach audio komputera lub w odtwarzaczu.
	Soundbar, odtwarzacz lub mikrofon nie są włączone.	Upewnij się, że soundbar, odtwarzacz lub mikrofon są włączone.
	Połączenia wtykowe podłączonych urządzeń nie są prawidłowo podłączone.	Sprawdź połączenia wszystkich podłączonych urządzeń.
	W ustawieniach audio komputera urządzenia odtwarzające/wyjściowe (wejście/wyjście audio) nie są prawidłowo ustawione.	Sprawdź ustawienia audio komputera.

Usterka	Możliwa przyczyna	Sposób usunięcia
Brak dźwięku/ zbyt mała głośność/ szum	Do gniazda słuchawkowego  ③ są podłączone słuchawki. W rezultacie głośniki ② są wyciszone.	Odtłącz słuchawki od gniazda słuchawkowego  ③.
	Uszkodzone słuchawki.	Sprawdź działanie słuchawek na odtwarzaczu i wymień je, jeśli to konieczne.

WSKAZÓWKA

- ▶ Gdy powyższe czynności nie rozwiążą problemu, zgłoś usterkę do działu obsługi klienta (patrz rozdział **Serwis**).

Czyszczenie

UWAGA

Możliwe uszkodzenie urządzenia

- ▶ Podczas czyszczenia uważaj, aby do wnętrza urządzenia nie przedostała się wilgoć. Mogłoby to trwale uszkodzić urządzenie.
- ▶ Nie wolno używać środków czyszczących o właściwościach żrących lub ściernych ani zawierających rozpuszczalniki. Mogą one uszkodzić powierzchnie urządzenia.
- ◆ Obudowę urządzenia czyść tylko miękką, lekko wilgotną ściereczką z dodatkiem łagodnego płynu do mycia naczyń.

Przechowywanie w okresie nieużywania

- ◆ Urządzenie należy przechowywać w czystym, suchym miejscu, bez bezpośredniego nasłonecznienia.

Utylizacja

Utylizacja urządzenia



Widoczny obok symbol przekreślonego pojemnika na śmieci na kótkach oznacza, że urządzenie to podlega postanowieniom dyrektywy 2012/19/EU. Zgodnie z dyrektywą po zakończeniu okresu eksploatacji zużytego urządzenia nie wolno wyrzucać do zwykłych odpadów domowych, lecz należy je oddać do wyspecjalizowanego punktu zbiórki odpadów, zakładu recyklingu lub zakładu utylizacji odpadów.

Utylizacja jest dla użytkownika bezpłatna. Chroń środowisko i usuwaj odpady w prawidłowy sposób.



Informacje na temat możliwości utylizacji wystuzowanego urządzenia można uzyskać w najbliższym urzędzie gminy lub miasta.



Produkt można poddać recyklingowi, podlega rozszerzonej odpowiedzialności producenta i jest zbierany w ramach systemu segregacji odpadów.

Utylizacja opakowania



Materiały opakowaniowe są przyjazne dla środowiska i można je poddać procesowi recyklingu. Zbędne materiały opakowaniowe należy usuwać zgodnie z lokalnymi przepisami.

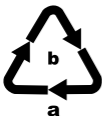

Opakowania należy utylizować w sposób przyjazny dla środowiska.

Przestrzegaj oznaczeń na różnych materiałach opakowaniowych i w razie potrzeby zutylizuj je zgodnie z zasadami segregacji odpadów.

Materiały opakowaniowe są oznaczone skrótami (a) i cyframi (b) w następujący sposób:

- 1-7: tworzywa sztuczne,
- 20-22: papier i tektura,
- 80-98: kompozyty.

Załącznik

Dane techniczne

Moc wyjściowa	2 x 1,5 W RMS (10 % THD)
Zakres częstotliwości	20-20 000 Hz
Impedancja głośników	4 Ω
Napięcie robocze, prąd roboczy	5 V  (prąd stały), 900 mA przez kabel USB
Kabel USB (Zasilanie)	USB typu A
Kabel audio	2 x wtyk mini-jack 3,5 mm słuchawki (zielony)/ mikrofon (czerwony)
Gniazdo słuchawkowe	Wtyk mini-jack Ø 3,5 mm
Gniazdo mikrofonu	Wtyk mini-jack Ø 3,5 mm
Temperatura robocza	+5°C do +35°C
Temperatura przechowywania	0°C do +40°C
Wilgotność (bez kondensacji)	≤ 75%
Wymiary (szer. x wys. x głęb.)	ok. 48,5 x 6,6 x 7,7 cm
Waga	ok. 650 g

Informacje dotyczące deklaracji zgodności UE

Urządzenie jest zgodne z podstawowymi wymaganiami i innymi obowiązującymi przepisami dyrektywy w sprawie zgodności elektromagnetycznej 2014/30/EU i dyrektywy RoHS 2011/65/EU.



Pełny oryginalny tekst deklaracji zgodności jest dostępny u importera.

Gwarancja Kompernaß Handels GmbH

Szanowny Kliencie,

To urządzenie objęte jest 3-letnią gwarancją, licząc od daty zakupu. W przypadku wad tego produktu, masz gwarantowane ustawowo prawa w stosunku sprzedawcy. Te ustawowe prawa nie są ograniczone przez nasze opisane poniżej warunki gwarancji.

Warunki gwarancji

Okres gwarancji rozpoczyna się od daty zakupu. Należy zachować paragon. Jest on wymagany jako dowód zakupu.

Jeżeli w ciągu trzech lat od daty zakupu produktu ujawni się w nim wada materiałowa lub produkcyjna, produkt zostanie wedle naszego uznania nieodpłatnie naprawiony, wymieniony na nowy lub zostanie zwrócona jego cena. Warunkiem spełnienia tego świadczenia gwarancyjnego jest dostarczenie w trakcie tego trzyletniego okresu uszkodzonego urządzenia wraz z dowodem zakupu (paragonem) oraz krótkim opisem wady i daty jej wystąpienia.

Jeżeli wada jest objęta naszą gwarancją, otrzymasz z powrotem naprawiony lub nowy produkt.

Okres gwarancji i ustawowe roszczenia gwarancyjne

Wykonanie usługi gwarancyjnej nie przedłuża okresu gwarancji. Dotyczy to również wymienionych i naprawionych części. Wszelkie szkody i wady wykryte w chwili zakupu należy zgłosić bezpośrednio po rozpakowaniu urządzenia. Po upływie okresu gwarancji wszelkie naprawy są wykonywane odpłatnie.

Zakres gwarancji

Urządzenie zostało starannie wyprodukowane i poddane przed wysyłką skrupulatnej kontroli jakości.

Gwarancja obejmuje wady materiałowe lub produkcyjne. Niniejsza gwarancja nie obejmuje części produktu, podlegających normalnemu zużyciu, ani uszkodzeń części łatwo łamliwych, np. przetłączników, akumulatorów, lub części wykonanych ze szkła.

Niniejsza gwarancja traci swoją ważność, jeśli produkt został uszkodzony, nie używano go prawidłowo lub nie serwisowano należycie. W celu zapewnienia prawidłowego stosowania produktu należy ściśle przestrzegać wszystkich instrukcji wymienionych w instrukcjach obsługi. Należy bezwzględnie unikać zastosowania oraz postępowania, których odradza się w instrukcji obsługi lub przed którymi się w niej ostrzega.

Produkt przeznaczony jest wyłącznie do użytku domowego, a nie do zastosowań komercyjnych. Niewłaściwe użytkowanie urządzenia, używanie go w sposób niezgodny z jego przeznaczeniem, użycie siły lub ingerencja w urządzenie, dokonywana poza naszymi autoryzowanymi punktami serwisowymi, powodują utratę gwarancji.

Realizacja zobowiązań gwarancyjnych

W celu zapewnienia szybkiego załatwienia sprawy, postępuj zgodnie z poniższymi wskazówkami:

- W przypadku wszelkich pytań przygotuj paragon fiskalny oraz numer artykułu (np. IAN 12345) jako dowód zakupu.
- Numer artykułu można znaleźć na tabliczce znamionowej na produkcie, wygrawerowany na urządzeniu, zapisany na stronie tytułowej instrukcji obsługi (w dolnym lewym rogu) lub na naklejce z tyłu bądź na spodzie urządzenia.
- W przypadku wystąpienia błędów działania lub innych wad, prosimy o kontakt z odpowiednim działem serwisu **telefonicznie** lub **przez e-mail**.
- Zarejestrowany jako wadliwy produkt możesz wtedy wraz z dołączonym dowodem zakupu (paragonem) oraz opisem i datą wystąpienia usterki wysłać nieodpłatnie na przekazany wcześniej adres serwisu.



Na stronie www.lidl-service.com możesz pobrać te i wiele innych instrukcji, filmów o produktach oraz oprogramowanie instalacyjne.

Za pomocą tego kodu QR możesz przejść bezpośrednio na stronę serwisu Lidl

(www.lidl-service.com), gdzie możesz otworzyć instrukcję obsługi, wpisując numer artykułu (IAN) 123456.

Serwis

PL Serwis Polska

Tel.: 22 397 4996

E-Mail: kompennass@lidl.pl

IAN 339086_1910

Importer

Pamiętaj, że poniższy adres nie jest adresem serwisu. Skontaktuj się najpierw z odpowiednim punktem serwisowym.

KOMPERNASS HANDELS GMBH

BURGSTRASSE 21

44867 BOCHUM

NIEMCY

www.kompernass.com

Obsah

Úvod	98
Informace k tomuto návodu k obsluze	98
Autorské právo	98
Omezení ručení	98
Upozornění k ochranným známkám.	98
Použití v souladu s určením.	99
Použitá výstražná upozornění a symboly	99
Bezpečnost	100
Základní bezpečnostní pokyny.	100
Uvedení do provozu	102
Rozsah dodávky a kontrola po přepravě.	102
Požadavky na umístění přístroje	103
Ovládací prvky	103
Obsluha a provoz	104
Požadavky na systém	104
Zapojení počítače/přehrávače	104
Zapnutí/vypnutí a regulace hlasitosti	106
Zapnutí/vypnutí LED světel.	106
Připojení sluchátek	106
Připojení mikrofonu.	107
Odstranění závad	108
Čištění	110
Skladování při nepoužívání	110
Likvidace	110
Likvidace přístroje.	110
Likvidace obalu	111
Příloha	111
Technické údaje	111
Upozornění k prohlášení o shodě EU.	112
Záruka společnosti Kompennass Handels GmbH.	112
Servis	114
Dovozce	114

Úvod

Informace k tomuto návodu k obsluze



Blahopřejeme Vám k zakoupení Vašeho nového přístroje.

Rozhodli jste se tím pro vysoce kvalitní výrobek.

Návod k obsluze je součástí tohoto výrobku. Obsahuje důležité informace o bezpečnosti, použití a likvidaci. Před použitím výrobku se seznámte se všemi provozními a bezpečnostními pokyny. Výrobek používejte pouze předepsaným způsobem a pro uvedené oblasti použití. Tento návod dobře uschovejte. Při předávání výrobku třetím osobám předejte spolu s ním i tyto podklady.

Autorské právo

Tato dokumentace je chráněná autorským právem.

Jakékoli rozmnožování, resp. každý dotisk, i pouze částečný, stejně jako reprodukce obrázků, i ve změněném stavu, jsou povoleny pouze s písemným souhlasem výrobce.

Omezení ručení

Všechny technické informace obsažené v tomto návodu k obsluze, jakož i údaje a pokyny pro připojení a obsluhu odpovídají poslednímu stavu techniky v době tisku a byly provedeny s přihlédnutím k našim dosavadním zkušenostem a poznatkům a podle našeho nejlepšího vědomí. Z údajů, obrázků a popisů v tomto návodu nelze vyvozovat žádné nároky. Výrobce nepřebírá ručení za škody vzniklé na základě nedodržení návodu, na základě používání v rozporu s určením, neodborných oprav, provedení nepovolených změn nebo na základě použití neschválených náhradních dílů.

Upozornění k ochranným známkám

- USB® je registrovaná ochranná známka společnosti USB Implementers Forum, Inc.
- Ochranná známka SilverCrest a obchodní název jsou majetkem příslušného vlastníka.

Veškeré ostatní názvy a produkty mohou být ochrannými známkami nebo registrovanými ochrannými známkami jejich příslušných vlastníků.

Použití v souladu s určením

Soundbar je přístroj z oblasti informační elektroniky. Je určen výhradně k zapojení do počítače (PC, notebook) nebo přehrávače (např. chytrý telefon, přehrávač MP3) pomocí 3,5mm konektoru a slouží k reprodukci audio signálů. Tento přístroj je určen výhradně pro soukromé použití, a nikoli pro průmyslové a komerční účely. Jiné použití než k určenému účelu nebo nad jeho rámeček je považováno za použití v rozporu s určením. Jsou vyloučeny nároky jakéhokoliv druhu v důsledku poškození, které vzniklo na základě použití v rozporu s určením. Riziko nese výhradně sám uživatel.

UPOZORNĚNÍ

- ▶ Pokud se reproduktory mají zapojit do přehrávače bez portu USB 3.0, je potřebný externí napájecí zdroj USB (není součástí rozsahu dodávky). Napájecí zdroj USB by měl mít následující specifikace: 5 V --- (stejnoseměrný proud), alespoň 900 mA.

Použitá výstražná upozornění a symboly

V tomto návodu k obsluze jsou použita následující výstražná upozornění:

NEBEZPEČÍ

Výstražným upozorněním tohoto stupně nebezpečí je označena možná nebezpečná situace.

Pokud se takové nebezpečné situaci nezabrání, může vést ke zraněním nebo usmrcení.

- ▶ Abyste zabránili nebezpečí vážných zranění nebo usmrcení, je nutné dodržovat pokyny uvedené v tomto výstražném upozornění.

VÝSTRAHA

Výstražným upozorněním tohoto stupně nebezpečí je označena možná nebezpečná situace.

Pokud se takové nebezpečné situaci nezabrání, může to vést ke zraněním.

- ▶ Abyste zabránili zranění osob, je proto nutné dodržovat pokyny uvedené v tomto výstražném upozornění.

POZOR

Výstražným upozorněním tohoto stupně nebezpečí je označen možný vznik hmotné škody.

Pokud se této nebezpečné situaci nezabrání, může dojít k hmotným škodám.

- ▶ Abyste zabránili hmotným škodám, je proto zapotřebí dodržovat pokyny uvedené v tomto výstražném upozornění.

UPOZORNĚNÍ

- ▶ Upozornění označuje doplňující informace usnadňující manipulaci s přístrojem.

Bezpečnost

V této kapitole jsou uvedeny důležité bezpečnostní pokyny týkající se manipulace s přístrojem. Tento přístroj odpovídá předepsaným bezpečnostním předpisům. Neodborné použití může vést ke zranění osob a hmotným škodám.

Základní bezpečnostní pokyny

Pro bezpečnou manipulaci s přístrojem dodržujte následující bezpečnostní pokyny:

- Před použitím přístroje zkontrolujte, zda na něm nejsou vnější viditelná poškození. Poškozený nebo na zem spadlý přístroj neuvádějte do provozu.
- V případě poškození kabelů nebo přípojek nechte tyto vyměnit prostřednictvím zákaznického servisu.
- Přívodní kabel uchopte vždy za zástrčku. Netahejte nikdy přímo za kabel.
- Nestavte na přívodní kabely žádné předměty, kusy nábytku apod. a dbejte na to, aby nedošlo k jejich přiskřípnutí.
- Nikdy nedělejte uzel na přívodním kabelu a nesvazujte ho společně s jinými kabely. Přívodní kabel by se měl položit tak, aby na něj nemohl nikdo šlápnout ani o něj zakopnout.

- Děti starší 8 let a osoby s omezenými fyzickými, smyslovými nebo mentálními schopnostmi či nedostatkem zkušeností a znalostí smí používat tento přístroj pouze pod dohledem, nebo pokud byly poučeny o bezpečném používání přístroje a chápou nebezpečí vznikající při manipulaci s přístrojem. Děti si nesmí s přístrojem hrát. Čištění a uživatelskou údržbu nesmí provádět děti bez dozoru.
- **⚠ NEBEZPEČÍ!** Obalový materiál není hračka pro děti! Uchovávejte veškerý obalový materiál mimo dosah dětí.
Hrozí nebezpečí udušení!
- Opravy na přístroji nechte provádět pouze autorizovanými odbornými provozovny nebo zákaznickým servisem. V důsledku neodborných oprav může dojít ke vzniku závažných nebezpečí pro uživatele. Navíc zanikne nárok na záruku.
- Opravu přístroje během záruční doby smí provádět pouze výrobcem autorizovaný zákaznický servis, jinak při následném poškození zaniká nárok na záruku.
- Vadné součástky se smí nahradit pouze originálními náhradními díly. Pouze u těchto dílů je zaručeno, že splní bezpečnostní požadavky.
- Nepokoušejte se přístroj otevřít. Uvnitř přístroje se nenachází části, které by bylo nutné vyčistit nebo udržovat. Neprovádějte na přístroji žádné vlastní změny nebo úpravy.
- Neprovazujte přístroj v blízkosti otevřeného ohně a nepokládejte svíčky na přístroj ani vedle něj.
- Chraňte přístroj před vlhkostí, stříkající a kapající vodou, i proti vniknutím kapalin. Na přístroj ani vedle něj nepokládejte žádné předměty (např. vázy) naplněné kapalinou.
- Pokud by do přístroje protekla kapalina, přístroj ihned vypněte, odpojte od napájení proudem a před dalším použitím jej nechte zkontrolovat kvalifikovaným personálem.
- Počkejte po přechodu z chladného do teplého prostředí se zapnutím přístroje, dokud nedosáhne okolní teploty (cca 2 hodiny).

- V případě použití síťového adaptéru USB musí být použita zásuvka vždy snadno přístupná, aby bylo možno síťový adaptér USB v nouzové situaci rychle vytáhnout ze zásuvky. Dodržujte i návod k obsluze výrobce síťového adaptéru USB.
- Pokud u přístroje ucítíte zápach hoření nebo zjistíte kouř, okamžitě odpojte všechny konektory.

Uvedení do provozu

Rozsah dodávky a kontrola po přepravě

(Zobrazení viz výklopná strana)

NEBEZPEČÍ

- ▶ Děti si nesmí hrát s obalovým materiálem. **Hrozí nebezpečí udušení.**

- ◆ Vyjměte všechny části přístroje a návod k obsluze z balení.
- ◆ Z přístroje odstraňte všechny obalový materiál.

Zkontrolujte prosím rozsah dodávky. Rozsah dodávky se skládá z následujících součástí:

- Soundbar SPS 3 A1
- kabelový adaptér (zdiřka jack o průměru 3,5 mm na konektoru stereo cinch)
- tento návod k obsluze

UPOZORNĚNÍ

- ▶ Zkontrolujte, zda je dodávka kompletní a není viditelně poškozena.
- ▶ V případě neúplné dodávky nebo poškození vzniklého v důsledku vadného obalu nebo během přepravy kontaktujte servisní poradenskou linku (viz kapitola **Servis**).



Požadavky na umístění přístroje

Pro bezpečný a bezvadný provoz přístroje musí umístění splňovat následující požadavky:

- Postavte přístroj na pevný, plochý a vodorovný podklad.
- Postavte přístroj tak, aby reproduktory **2** nebyly zakryté.
- Nepoužívejte přístroj v horkém nebo velmi vlhkém prostředí ani v blízkosti hořlavých materiálů.

Ovládací prvky

(Zobrazení viz výklopná strana)

- 1 LED světla
- 2 reproduktor
- 3 port pro sluchátka  (konektor jack 3,5 mm Ø)
- 4 otočný regulátor **ON/OFF | VOL**
(zapnutí/vypnutí a regulace hlasitosti)
- 5 port pro mikrofon  (zdiřka jack o průměru 3,5 mm)
- 6 provozní kontrolka LED
- 7 spínač **LED ON / OFF**
- 8 napájecí kabel s konektorem USB typu A 
- 9 audio kabel s konektorem jack 3,5 mm pro sluchátka (zelená) a konektorem jack 3,5 mm pro mikrofon (červená)
- 10 kabelový adaptér
(zdiřka jack o průměru 3,5 mm na konektoru stereo cinch)
- 11 návod k obsluze (obrázek symbolu)

Obsluha a provoz

V této kapitole obdržíte důležité pokyny a informace k obsluze a provozu přístroje.

Požadavky na systém

POZOR

► Vzhledem k vysoké spotřebě proudu provozujte soundbar pouze na počítači s portem USB 3.0 (rozpoznatelný podle modré zdičky USB) nebo na externím napájecím zdroji USB (5 V, nejméně 900 mA).

● Počítač se zvukovou kartou (port pro sluchátka a mikrofon) a portem USB 3.0

nebo

● Přehrávač s audio výstupem (zdička jack o průměru 3,5 mm) a portem USB 3.0 nebo alternativně s externím napájecím zdrojem USB (5 V, minimálně 900 mA).

Zapojení počítače/přehrávače

◆ Ujistěte se, zda se otočný regulátor **ON/OFF | VOL** ④ nachází v pozici **OFF**.

◆ Zapojte konektor sluchátek (zelená) audio kabelu ⑨ do portu Line-Out nebo portu pro sluchátka svého počítače nebo přehrávače (např. chytrý telefon, MP3 přehrávač). Přes tento port jsou přenášeny audio signály.

◆ Zapojte konektor jack mikrofonu (červený) audio kabelu ⑨ do portu Line-In nebo portu pro mikrofon svého počítače. Přes tento port jsou přenášeny signály mikrofonu, pokud připojíte mikrofon do portu pro mikrofon ⑤.

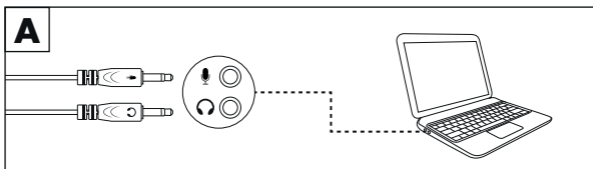

UPOZORNĚNÍ

- ▶ Případně můžete soundbar připojit k přehrávači, který je osazen konektory cinch pro port Line-Out, také pomocí kabelového adaptéru 10 (je součástí dodávky). Zapojte konektor jack sluchátek (zelený) audio kabelu 9 do zdířky jack kabelového adaptéru 10. Potom zapojte konektor cinch kabelového adaptéru 10 do odpovídajících portů Line-Out přehrávače. Věnujte pozornost barevnému označení konektorů cinch a portů cinch.

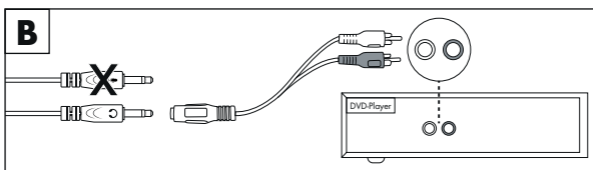

- ◆ Zapojte konektor USB napájecího kabelu 8 do portu USB 3.0 svého počítače nebo napájecího zdroje USB (5 V, min. 900 mA). Pomocí tohoto zapojení je přístroj napájen napětím.

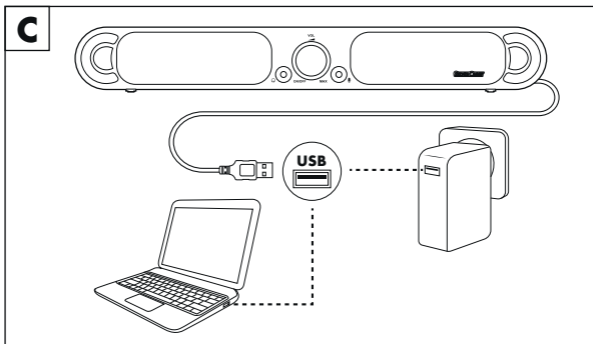
UPOZORNĚNÍ

- ▶ Dbejte prosím na to, že přístroj funguje pouze s USB připojením k napájení!

Zapnutí/vypnutí a regulace hlasitosti

- ◆ Otáčejte otočným regulátorem **ON/OFF | VOL 4** ve směru hodinových ručiček, čímž přístroj zapnete. Provozní kontrolka LED **6** svítí, jakmile je přístroj zapnutý.
- ◆ Otáčejte otočným regulátorem **ON/OFF | VOL 4** dál ve směru hodinových ručiček, čímž zvýšíte hlasitost.
- ◆ Otáčejte otočným regulátorem **ON/OFF | VOL 4** proti směru hodinových ručiček, čímž snížíte hlasitost.
- ◆ Otáčejte otočným regulátorem **ON/OFF | VOL 4** proti směru hodinových ručiček, čímž přístroj vypnete. Provozní kontrolka LED **6** zhasne, jakmile je přístroj vypnutý.

Zapnutí/vypnutí LED světel

UPOZORNĚNÍ



LED světla **1** nejsou vhodná k osvětlení místnosti v domácnosti.

- ◆ Nastavte spínač **LED ON/OFF 7** do polohy **ON**, abyste zapnuli LED světla **1**.
- ◆ Nastavte spínač **LED ON/OFF 7** do polohy **OFF**, abyste vypnuli LED světla **1**.

Připojení sluchátek



NEBEZPEČÍ



Hlasitá hudba může vést k poškození sluchu!

► Zabraňte nadměrné hlasitosti, především po delší dobu, pokud používáte sluchátka.

- ◆ Ujistěte se, zda se otočný regulátor **ON/OFF | VOL 4** nachází v pozici **OFF**.
- ◆ Konektor jack 3,5 mm zasuňte zcela do portu pro sluchátka  **3**.
- ◆ Před nasazením sluchátek reproduktory **2** opět zapněte a opatrně zvýšte hlasitost.

UPOZORNĚNÍ

- ▶ Jakmile připojíte sluchátka, reproduktory ❷ se ztlumí a audio signály jsou přehrávány výhradně přes port pro sluchátka ❸.
- ▶ Port pro sluchátka ❸ je proveden pasivně, což znamená, že regulace hlasitosti je možná pomocí otočného regulátoru ON/OFF | VOL ❹, maximální hlasitost je však předem zadána z počítače, resp. přehrávače. Vezměte prosím na vědomí, že sluchátka se smí připojit pouze v případě, až když má přehrávač na svém výstupu požadované normativní limity. Bližší informace naleznete v návodu k obsluze přehrávače.

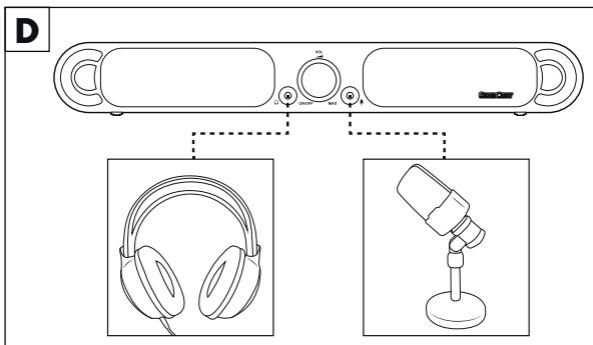

Připojení mikrofону

UPOZORNĚNÍ

- ▶ V závislosti na použitém hardwaru/softwareu počítače může být před použitím nutné nastavit port pro mikrofón v nastavení systému počítače. Bližší informace naleznete v návodu k obsluze hardwaru/softwareu svého počítače.

- ◆ Ujistěte se, zda se otočný regulátor ON/OFF | VOL ❹ nachází v pozici OFF.
- ◆ 3,5 mm konektor jack mikrofónu zasuňte zcela do portu pro mikrofón ❺.
- ◆ Před zapnutím mikrofónu znovu zapněte soundbar.
- ◆ Zapněte mikrofón a opatrně zvyšujte hlasitost.

Odstranění závad

V této kapitole získáte důležité pokyny a informace o lokalizaci a odstraňování závad. Dodržováním těchto pokynů a informací zabráníte nebezpečí a poškození přístroje.

POZOR

Přístroj se nesmí otevírat!

- ▶ Uvnitř přístroje se nenachází části, které by bylo nutné vyčistit nebo udržovat. Otevření přístroje vede k jeho nenávratným poškozením.

Následující tabulka vám pomůže při hledání a odstranění možných závad:

Závada	Možná příčina	Odstranění
Přístroj nelze zapnout.	Přístroj není připojen k napájení přes USB.	Zastrčte konektor USB napájecího kabelu 8 do portu USB svého počítače nebo napájecího zdroje USB (viz kapitola Zapojení počítače/přehrávače).

Závada	Možná příčina	Odstranění
Žádný zvuk / příliš nízká hlasitost / šum	Regulace hlasitosti soundbaru, vašeho počítače nebo přehrávače je nastavena na minimální hodnotu.	Zvyšte hlasitost na soundbaru, v nastavení zvuku počítače nebo na přehrávači.
	Soundbar, přehrávač nebo mikrofon není zapnutý.	Ujistěte se, zda je soundbar, přehrávač nebo mikrofon zapnutý.
	Konektory připojených přístrojů nejsou správně zapojeny.	Zkontrolujte konektory všech připojených přístrojů.
	V nastavení zvuku svého počítače nejsou správně nastavena přehrávací/výstupní zařízení (vstup/výstup zvuku).	Zkontrolujte audio nastavení svého počítače.
Žádný zvuk / příliš nízká hlasitost / šum	V portu pro sluchátka  3 jsou připojena sluchátka. V důsledku toho jsou reproduktory 2 ztlumeny.	Odpojte sluchátka z portu pro sluchátka  3.
	Sluchátka jsou vadná.	Zkontrolujte funkci sluchátek na přehrávači a v případě potřeby je vyměňte.

UPOZORNĚNÍ

- Pokud nemůžete problém vyřešit výše uvedenými kroky, obraťte se na zákaznický servis (viz kapitola **Servis**).

Čištění

POZOR

Možné poškození přístroje

- ▶ Při čištění zabraňte vniknutí vlhkosti do přístroje, aby nedošlo k jeho neopravitelnému poškození.
- ▶ Nepoužívejte leptavé, abrazivní ani čisticí prostředky na bázi rozpouštědel. Ty by mohly poškodit povrchy přístroje.
- ◆ Kryt přístroje čistěte výhradně měkkým, mírně navlhčeným hadříkem a jemným čisticím prostředkem.

Skladování při nepoužívání

- ◆ Skladujte přístroj na čistém a suchém místě, mimo dosah přímého slunečního záření.

Likvidace

Likvidace přístroje



Vedle umístěný symbol přeškrtnuté pojízdné popelnice označuje, že tento přístroj podléhá směrnici č. 2012/19/EU. Tato směrnice uvádí, že tento přístroj se na konci doby svého použití nesmí zlikvidovat s běžným domovním odpadem, nýbrž se musí odevzdat v určených sběrných místech či dvorech nebo podnicích oprávněných k nakládání s odpady.

Tato likvidace je pro Vás zdarma. Chraňte životní prostředí a zajistěte odbornou likvidaci přístroje.



Informace o možnostech likvidace vysloužilého výrobku Vám podá správa Vašeho obecního nebo městského úřadu.



Výrobek je recyklovatelný, podléhá rozšířené odpovědnosti výrobce a je shromažďován odděleně.

Likvidace obalu



Zvolený obalový materiál odpovídá hlediskům ochrany životního prostředí a likvidace, a je tudíž recyklovatelný.

Již nepotřebný obalový materiál zlikvidujte podle místních platných předpisů.



Obal zlikvidujte ekologicky.

Dbejte na označení na různých obalových materiálech a v případě potřeby je rozřídíte.

Obalové materiály jsou označeny zkratkami (a) a číslicemi (b) s následujícím významem:

1–7: plasty,

20–22: papír a lepenka,

80–98: kompozitní materiály.

Příloha

Technické údaje

Výstupní výkon	2 x 1,5 W RMS (10% THD)
Kmitočtový rozsah	20–20 000 Hz
Impedance reproduktoru	4 Ω
Provozní napětí, provozní proud	5 V (stejnoseměrný proud), 900 mA přes kabel USB
Kabel USB (Napájecí napětí)	USB typu A
Audio kabel	2 x 3,5 mm konektor jack sluchátka (zelená) / mikrofon (červená)
Přípojka pro sluchátka	konektor jack o průměru 3,5 mm
Port pro mikrofon	konektor jack o průměru 3,5 mm
Provozní teplota	+5 °C až +35 °C
Skladovací teplota	0 °C až +40 °C
Vlhkost (bez kondenzace)	≤75 %
Rozměry (Š x V x H)	cca 48,5 x 6,6 x 7,7 cm
Hmotnost	cca 650 g

Upozornění k prohlášení o shodě EU

Tento přístroj je v souladu se základními požadavky a ostatními relevantními předpisy směrnice o elektromagnetické kompatibilitě č. 2014/30/EU a směrnice RoHS č. 2011/65/EU.



Kompletní prohlášení o shodě EU obdržíte u dovozce.

Záruka společnosti Kompernass Handels GmbH

Vážená zákaznice, vážený zákazníku,

na tento přístroj získáváte záruku v trvání 3 let od data zakoupení. V případě závad tohoto výrobku máte zákonná práva vůči prodejci výrobku. Tato zákonná práva nejsou omezena naší níže uvedenou zárukou.

Záruční podmínky

Záruční doba začíná plynout dnem nákupu. Dobře uschovejte pokladní doklad. Tento doklad je potřebný jako důkaz o koupi. Pokud se do tří let od data zakoupení tohoto výrobku vyskytne vada materiálu nebo výrobní závada, pak Vám podle našeho uvážení výrobek zdarma opravíme, vyměníme nebo uhradíme kupní cenu. Předpokladem této záruky je, že bude během tříleté lhůty předložen vadný přístroj a doklad o koupi (pokladní doklad) a stručně se popíše, v čem závada spočívá a kdy se vyskytla.

Vztahuje-li se na závadu naše záruka, obdržíte zpět buď opravený nebo nový produkt. Opravou nebo výměnou výrobku nezačne plynout nová záruční doba.

Záruční doba a zákonné nároky vyplývající ze závad

Záručním plněním se záruční doba neprodlužuje. To platí i pro vyměněné a opravené součásti. Poškození nebo vady vyskytující se případně již při nákupu se musí oznámit ihned po vybalení. Po uplynutí záruční doby podléhají veškeré opravy zpoplatnění.

Rozsah záruky

Přístroj byl vyroben pečlivě podle přísných směrnic kvality a před expedicí byl svědomitě vyzkoušen.

Záruka se vztahuje na materiálové nebo výrobní vady. Tato záruka se nevztahuje

na součásti výrobku, které jsou vystaveny běžnému opotřebení, a proto je lze považovat za spotřební díly, nebo na poškození křehkých součástí, jako jsou např. spínače, akumulátory nebo díly, které jsou vyrobeny ze skla.

Tato záruka zaniká, pokud je výrobek poškozen, nebyl řádně používán nebo udržován. Pro zajištění správného používání výrobku se musí přesně dodržovat všechny pokyny uvedené v návodu k obsluze. Účelům použití a úkonům, které se v návodu k obsluze nedoporučují nebo se před nimi varuje, je třeba se bezpodmínečně vyhnout.

Výrobek je určen pouze pro soukromé účely a ne pro komerční použití. Při nesprávném a neodborném používání, při použití násilí a při zásazích, které nebyly provedeny našimi autorizovanými servisními provozovny, záruční nároky zanikají.

Vyřízení v případě záruky

Pro zajištění rychlého Vaší žádosti postupujte podle následujících pokynů:

- Pro všechny dotazy mějte připraven pokladní lístek a číslo výrobku (např. IAN 12345) jako doklad o koupi.
- Číslo výrobku naleznete na typovém štítku na výrobku, rytině na výrobku, na titulní straně návodu k obsluze (vlevo dole) nebo na nálepce na zadní nebo spodní straně výrobku.
- Pokud by se měly vyskytovat funkční vady nebo jiné závady, kontaktujte nejprve níže uvedené servisní oddělení **telefonicky** nebo **e-mailem**.
- Výrobek, zaevidovaný jako vadný výrobek pak můžete při přiložení dokladu o nákupu (pokladní lístek) a při uvedení, v čem spočívá vada a kdy k ní došlo, poslat výrobek pro Vás bez poštovního na adresu, kterou Vám oznámí servis.



Na webových stránkách www.lidl-service.com si můžete stáhnout tyto a mnoho dalších příruček, videí o výrobku a instalační software.

Pomocí kódu QR se dostanete přímo na stránku servisu Lidl (www.lidl-service.com) a můžete pomocí zadání čísla výrobku (IAN) 123456 otevřít svůj návod k obsluze.

Servis

CZ Servis Česko

Tel.: 800143873

E-Mail: kompernass@lidl.cz

IAN 339086_1910

Dovozce

Dbejte prosím na to, že následující adresa není adresou servisu. Kontaktujte nejprve uvedený servis.

KOMPERNASS HANDELS GMBH

BURGSTRASSE 21

44867 BOCHUM

NĚMECKO

www.kompernass.com

Obsah

Úvod	116
Informácie o tomto návode na obsluhu	116
Autorské právo	116
Obmedzenie ručenia	116
Upozornenia týkajúce sa ochranných známk	116
Používanie v súlade s účelom	117
Použitie výstražné upozornenia a symboly	117
Bezpečnosť	118
Základné bezpečnostné upozornenia	118
Uvedenie do prevádzky	120
Rozsah dodávky a kontrola po preprave	120
Požiadavky na miesto inštalácie	121
Ovládacie prvky	121
Obsluha a prevádzka	122
Systémové požiadavky	122
Pripojenie počítača/prehrávača	122
Zapnutie/vypnutie a regulácia hlasitosti	124
Zapnutie/vypnutie LED svetiel	124
Pripojenie slúchadiel	124
Pripojenie mikrofónu	125
Odstraňovanie porúch	126
Čistenie	128
Skladovanie pri nepoužívaní	128
Likvidácia	128
Likvidácia prístroja	128
Likvidácia obalu	129
Príloha	129
Technické údaje	129
Upozornenie k vyhláseniu o zhode EÚ	130
Záruka spoločnosti Kompernass Handels GmbH	130
Servis	132
Dovozca	132

Úvod

Informácie o tomto návode na obsluhu



Srdečne vám gratulujeme ku kúpe vášho nového prístroja.

Touto kúpou ste sa rozhodli pre výrobok vysokej kvality. Návod na obsluhu je súčasťou tohto výrobku. Obsahuje dôležité upozornenia týkajúce sa bezpečnosti, používania a likvidácie. Pred použitím výrobku sa oboznámte so všetkými pokynmi na obsluhu a bezpečnostnými pokynmi. Výrobok používajte iba podľa opisu a v uvedených oblastiach použitia. Tento návod na obsluhu starostlivo uschovajte. Pri postúpení výrobku tretej osobe odovzdajte spolu s ním aj všetky dokumenty.

Autorské právo

Táto dokumentácia je chránená autorským právom.

Akékoľvek rozmnožovanie alebo dotlač, aj čiastková, ako aj reprodukcia obrázkov, aj v zmenenej podobe, je povolená len s písomným súhlasom výrobcu.

Obmedzenie ručenia

Všetky v tomto návode na obsluhu uvedené technické informácie, údaje a pokyny na pripojenie a obsluhu zodpovedajú najnovšiemu stavu pri odovzdávaní do tlače a zohľadňujú s najlepším vedomím naše doterajšie skúsenosti a znalosti. Z údajov, obrázkov a opisov v tomto návode nemožno odvodzovať žiadne nároky. Výrobca nepreberá žiadnu záruku za škody, ktoré vzniknú nedodržaním tohto návodu, nesprávnym používaním, neodbornými opravami, nepovolenými zmenami alebo použitím nepovolených náhradných dielov.

Upozornenia týkajúce sa ochranných známk

- USB® je registrovaná ochranná známka spoločnosti USB Implementers Forum, Inc.
- Ochranná známka a obchodný názov SilverCrest sú majetkom príslušného vlastníka.

Všetky ďalšie názvy a výrobky môžu byť ochrannými známkami alebo registrovanými ochrannými známkami ich vlastníkov.

Používanie v súlade s účelom

Soundbar je prístroj informačnej techniky. Je určený výlučne na zapojenie do počítača (PC, notebook) alebo prehrávača (napr. smartfón, MP3 prehrávač) pomocou 3,5 mm zástrčkového konektora a slúži na prehrávanie zvukových signálov. Tento prístroj je určený výlučne na súkromné účely a nie na priemyselné a komerčné účely. Iné používanie alebo používanie nad tento rámec sa považuje za používanie v rozpore s účelom. Nároky akéhokoľvek druhu za škody spôsobené používaním v rozpore s účelom sú vylúčené. Riziko nesie sám používateľ.

UPOZORNENIE

- ▶ Keď sa má reproduktor spojiť s prehrávačom bez USB portu 3.0, je na to potrebný externý USB sieťový adaptér (nie je súčasťou dodávky). Sieťový adaptér USB by mal mať nasledovné špecifikácie: 5 V \equiv (jednosmerný prúd), minimálne 900 mA.

Použitie výstražné upozornenia a symboly

V predložennom návode na obsluhu sú použité nasledovné výstražné upozornenia:

NEBEZPEČENSTVO

Výstražné upozornenie tohto stupňa nebezpečenstva označuje možnú nebezpečnú situáciu.

Ak sa nezabráni nebezpečnej situácii, môže to mať za následok zranenia alebo smrť.

- ▶ Aby sa zabránilo nebezpečenstvu ťažkých zranení alebo usmrtenia, musia sa dodržiavať inštrukcie uvedené v tomto výstražnom upozornení.

VÝSTRAHA

Výstražné upozornenie tohto stupňa nebezpečenstva označuje možnú nebezpečnú situáciu.

Ak sa tejto nebezpečnej situácii nezabráni, môže to mať za následok zranenia.

- ▶ Aby ste zabránili zraneniam osôb, riad'te sa inštrukciami uvedenými v tomto výstražnom upozornení.

POZOR

Výstražné upozornenie tohto stupňa nebezpečenstva označuje možné vecné škody.

Ak sa tejto nebezpečnej situácii nezabráni, môže to mať za následok vecné škody.

- ▶ Aby ste zabránili vecným škodám, riadte sa inštrukciami uvedenými v tomto výstražnom upozornení.

UPOZORNENIE

- ▶ Upozornenie označuje dodatočné informácie, ktoré uľahčujú manipuláciu s prístrojom.

Bezpečnosť

V tejto kapitole získate dôležité bezpečnostné upozornenia pre manipuláciu s prístrojom. Tento prístroj je v súlade s predpísanými bezpečnostnými ustanoveniami. Jeho neodborné používanie môže viesť k zraneniam osôb a vecným škodám.

Základné bezpečnostné upozornenia

Na účely bezpečnej manipulácie s prístrojom dodržiavajte nasledovné bezpečnostné upozornenia:

- Pred použitím skontrolujte prípadné viditeľné poškodenia prístroja. Do prevádzky neuvádzajte poškodený prístroj, ani prístroj, ktorý predtým spadol na zem.
- Pri poškodení káblov alebo prípojov nechajte tieto vymeniť v zákazníckom servise.
- Prípojný kábel chytajte vždy iba za zástrčku. Neťahajte za samotný kábel.
- Na prípojný kábel nedávajte žiadne predmety, kusy nábytku a pod. a dajte pozor na to, aby nedošlo k jeho privretiu.
- Na prípojných kábloch nikdy nerobte uzol a nezáväzujte ich spolu s inými káblami. Prípojné káble by sa mali položiť tak, aby na ne nikto nemohol stúpiť ani sa o nich nikto nemohol potknúť.

- Tento prístroj môžu používať deti od 8 rokov a tiež osoby so zníženými fyzickými, senzorickými alebo mentálnymi schopnosťami, prípadne s nedostatočnými skúsenosťami alebo znalosťami, ak sú pod dohľadom, alebo ak boli dostatočne poučené o bezpečnom používaní zariadenia a pochopili z toho vyplývajúce riziká. Deti sa s prístrojom nesmú hrať. Deti nesmú vykonávať čistenie ani používateľskú údržbu bez dohľadu.
- **⚠ NEBEZPEČENSTVO!** Obalové materiály nie sú hračkou pre deti! Uchovávajúte obalové materiály mimo dosahu detí.
Hrozí nebezpečenstvo udusenía!
- Opravy prístroja nechajte vykonať iba v autorizovanom špecializovanom obchode alebo zákazníckym servisom. Dôsledkom neodborných opráv môžu pre používateľa vzniknúť značné nebezpečenstvá. Navyše zaniká nárok na záruku.
- Opravy zariadenia v priebehu záručnej doby smie vykonávať len autorizovaný zákaznícky servis, v opačnom prípade pri následných škodách záruka stráca platnosť.
- Chybné diely musia byť nahradené len originálnymi náhradnými dielmi. Len pri takýchto dieloch je zabezpečené, že budú splnené požiadavky na bezpečnosť.
- Nepokúšajte sa prístroj otvoriť. Vo vnútri prístroja nie sú žiadne časti, ktoré sa musia čistiť alebo udržiavať. Na prístroji nevykonávajte žiadne svojvoľné úpravy ani zmeny.
- Prístroj neprevádzkujte v blízkosti otvorených plameňov a nestavajte na alebo vedľa neho žiadne sviečky.
- Prístroj chráňte pred vlhkosťou, striekajúcou a kvapkajúcou vodou a pred vniknutím tekutín dovnútra. Nekladte na prístroj alebo prístroja žiadne predmety naplnené tekutinou (napr. vázy).
- Keď vnikne do prístroja kvapalina, prístroj vypnite, odpojte napájanie a pred opätovným uvedením do prevádzky ho nechajte skontrolovať kvalifikovaným odborným personálom.
- Pri zmene z chladnejšieho na teplejšie prostredie počkajte so zapnutím, dokiaľ prístroj nemá okolitú teplotu (cca 2 hodiny).

- Pri použití USB napájacieho adaptéra musí byť použitá zdierka ľahko prístupná, aby sa v prípade nebezpečnej situácie USB napájací adaptér mohol rýchlo vytiahnuť zo zásuvky. Dodržiavajte tiež návod na obsluhu USB napájacieho adaptéra.
- Ak zacítite zápach spáleniny alebo zistíte únik dymu z prístroja, okamžite odpojte všetky konektory.

Uvedenie do prevádzky

Rozsah dodávky a kontrola po preprave

(Obrázky pozri na roztváratej strane)

NEBEZPEČENSTVO

- ▶ Deti nesmú používať obalové materiály na hranie. **Hrozí nebezpečenstvo udusenía.**

- ◆ Vyberte z obalu všetky diely prístroja a návod na obsluhu.
- ◆ Odstráňte z prístroja všetky obalové materiály.

Prekontrolujte, prosím, rozsah dodávky. Rozsah dodávky pozostáva z nasledovných komponentov:

- Soundbar SPS 3 A1
- Káblový adaptér (3,5 mm Ø pripojovacia zdierka na stereo cinch konektor)
- Tento návod na obsluhu

UPOZORNENIE

- ▶ Skontrolujte kompletnosť dodávky a viditeľné poškodenia.
- ▶ V prípade nekompletnej dodávky alebo poškodení, spôsobených nedostatočným balením alebo dopravou, sa obráťte na zákaznícku linku servisu (pozri kapitolu **Servis**).



Požiadavky na miesto inštalácie

Miesto inštalácie prístroja musí spĺňať nasledovné predpoklady, aby bola zabezpečená bezpečná a bezchybná prevádzka:

- Prístroj umiestnite na pevný, rovný a vodorovný podklad.
- Postavte prístroj tak, aby reproduktor **2** nebol ničím zakrytý.
- Nepoužívajte prístroj v horúcom alebo veľmi vlhkom prostredí alebo v blízkosti horľavého materiálu.

Ovládacie prvky

(Obrázky pozri na roztvárackej strane)

- 1 LED svetlá
- 2 Reproduktor
- 3 Zásuvka pre slúchadlá  (3,5 mm Ø pripojovacia zdierka)
- 4 Otočný regulátor **ON/OFF | VOL**
(zap/vyp a regulácia hlasitosti)
- 5 Pripojka mikrofónu  (3,5 mm Ø pripojovacia zdierka)
- 6 Prevádzková LED dióda
- 7 Spínač **LED ON/ OFF**
- 8 Napájací kábel s USB konektorom typ A 
- 9 Audio kábel s 3,5 mm zástrčkovým konektorom slúchadiel (zelený) a 3,5 mm zástrčkovým konektorom mikrofónu (červený)
- 10 Káblový adaptér (3,5 mm Ø pripojovacia zdierka na stereo cinch konektor)
- 11 Návod na obsluhu (symbolický obrázok)

Obsluha a prevádzka

V tejto kapitole sú uvedené dôležité informácie o obsluhu a prevádzke prístroja.

Systémové požiadavky

POZOR

- ▶ Soundbar z dôvodu vysokého príkonu prevádzkujte iba na jednom počítači s prípojkou USB 3.0 (možné rozpoznať na modrej USB zdierke) alebo na externom sieťovom adaptéri USB (5 V, minimálne 900 mA).
- Počítač so zvukovou kartou (prípojka na slúchadlá a mikrofón) a prípojkou USB 3.0

alebo

- Prehrávač s audio výstupom (3,5 mm Ø pripojovacia zdierka) a prípojkou USB 3.0 alebo alternatívne s externým sieťovým adaptérom USB (5 V, minimálne 900 mA).

Pripojenie počítača/prehrávača

- ◆ Uistite sa, že otočný regulátor **ON/OFF | VOL 4** sa nachádza v polohe **OFF**.
- ◆ Zastrčte zástrčkový konektor slúchadiel (zelený) audio kábla 9 do prípojky Line-Out alebo prípojky na slúchadlá vášho počítača alebo prehrávača (napr. smartfón, MP3 prehrávač). Cez túto prípojku sa prenesú zvukové signály.
- ◆ Zastrčte zástrčkový konektor mikrofónu (červený) audio kábla 9 do prípojky Line-Out alebo prípojky mikrofónu vášho počítača. Cez túto prípojku sa prenášajú signály mikrofónu, keď pripojíte mikrofón na prípojku mikrofónu 5.

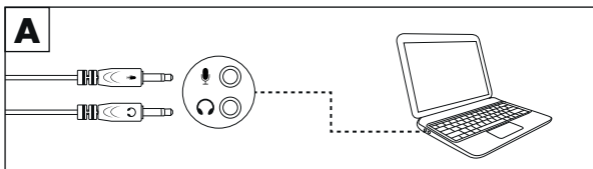

UPOZORNENIE

- ▶ Alternatívne môžete Soundbar spojiť s prehrávačom tiež pomocou káblového adaptéra **10** (obsiahnutý v rozsahu dodávky), ktorý disponuje prípojkami Cinch pre prípojku Line-Out. K tomu zastrčíte zástrčkový konektor slúchadiel (zelený) audio kábla **9** do pripojovacej zdievky káblového adaptéra **10**. Spojte potom konektor Cinch káblového adaptéra **10** s príslušnými prípojkami Line-Out prehrávača. Pritom dávajte pozor na farebné označenie konektora Cinch a prípojok Cinch.

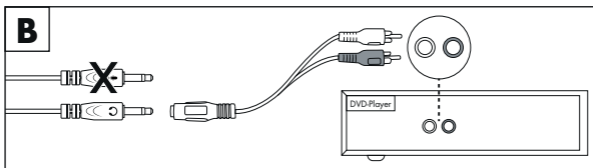

- ◆ Spojte USB konektor napájacieho kábla **8** s prípojkou USB 3.0 vášho počítača alebo USB sieťového adaptéra (5 V, min. 900 mA). Cez toto spojenie sa vytvorí napájacie napätie prístroja.

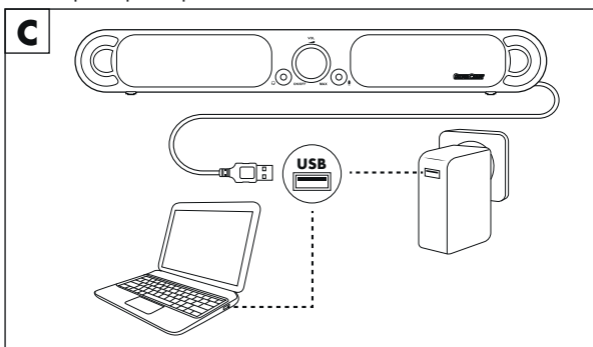
UPOZORNENIE

- ▶ Zohľadnite, že prístroj funguje iba s USB spojením k napájaciemu napätiu!

Zapnutie/vypnutie a regulácia hlasitosti

- ◆ Otočte otočný regulátor **ON/OFF | VOL 4** otočte v smere hodinových ručičiek, aby ste zapli prístroj. Prevádzková LED dióda **6** svieti, hneď ako je prístroj zapnutý.
- ◆ Otočte otočný regulátor **ON/OFF | VOL 4** otáčajte ďalej v smere hodinových ručičiek, aby ste zvýšili hlasitosť.
- ◆ Otočte otočný regulátor **ON/OFF | VOL 4** otočte proti smeru hodinových ručičiek, aby ste znížili hlasitosť.
- ◆ Otočte otočný regulátor **ON/OFF | VOL 4** otočte proti smeru hodinových ručičiek, aby ste vypli prístroj. Prevádzková LED dióda **6** zhasne, hneď ako je prístroj vypnutý.

Zapnutie/vypnutie LED svetiel

UPOZORNENIE



LED svetlá **1** nie sú vhodné na osvetlenie miestnosti v domácnosti.

- ◆ Spínač **LED ON / OFF 7** dajte do polohy **ON**, aby ste zapli LED svetlá **1**.
- ◆ Spínač **LED ON / OFF 7** dajte do polohy **OFF**, aby ste vypli LED svetlá **1**.

Prípojenie slúchadiel

! NEBEZPEČENSTVO



Hlasná hudba môže viesť k poškodeniu sluchu!

► Keď používate slúchadlá, zabráňte extrémnym hlasnostiam, hlavne pri dlhodobom počúvaní.

- ◆ Uistite sa, že otočný regulátor **ON/OFF | VOL 4** sa nachádza v polohe **OFF**.
- ◆ 3,5 mm zástrčkový konektor slúchadiel zastrčte do prípojky slúchadiel  **3**.
- ◆ Skôr ako si nasadíte slúchadlá, zapnite znova reproduktor **2** a zvýšte opatrne hlasitosť.

UPOZORNENIE

- ▶ Hneď ako pripojíte slúchadlá, reproduktory ❷ sa stlmia a audio signály sa prehrávajú výlučne cez prípojku slúchadiel ❸.
- ▶ Prípojka slúchadiel ❸ je vyhotovená pasívne, to znamená, že je možná regulácia hlasitosti otočným regulátorom **ON/OFF | VOL** ❹, maximálna hlasitosť je ale určená počítačom, resp. prehrávačom. Zohľadnite, prosím, že slúchadlá sa smú pripojiť iba vtedy, keď prehrávač na svojom výstupe dodrží potrebné normatívne medze. Bližšie informácie nájdete v návode na obsluhu prehrávača.

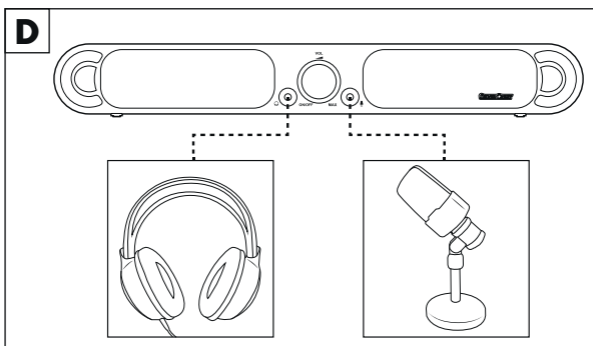
**Pripojenie mikrofónu****UPOZORNENIE**

- ▶ V závislosti od použitého hardvéru/softvéru počítača sa môže stať, že prípojka mikrofónu sa pred použitím musí nastaviť v systémových nastaveniach vášho počítača. Bližšie informácie nájdete v návode na obsluhu hardvéru/softvéru vášho počítača.
- ◆ Uistite sa, že otočný regulátor **ON/OFF | VOL** ❹ sa nachádza v polohe **OFF**.
- ◆ 3,5 mm zástrčkový konektor mikrofónu zastrčte do prípojky mikrofónu ❺.
- ◆ Skôr ako zapnete mikrofón, Soundbar znova zapnite.
- ◆ Zapnite mikrofón a zvýšte opatrne hlasitosť.

Odstraňovanie porúch

V tejto kapitole sú uvedené dôležité informácie o lokalizovaní a odstraňovaní porúch. Dodržiavajte pokyny, aby ste zabránili nebezpečenstvám a poškodeniam.

POZOR

Prístroj sa nesmie otvárať!

- ▶ Vo vnútri prístroja sa nenachádzajú žiadne časti, ktoré sa musia čistiť alebo udržiavať. Otvorenie prístroja vedie k neopraviteľným škodám na prístroji.

Nasledujúca tabuľka pomáha pri lokalizácii a odstraňovaní možných porúch:

Chyba	Možná príčina	Odstránenie
Prístroj sa nedá zapnúť.	Prístroj nie je pripojený cez USB na napájacie napätie.	Spojte USB konektor napájacieho kábla 8 s prípojkou USB vášho počítača alebo USB sieťového adaptéra (pozri kapitolu <i>Pripojenie počítača/prehrávača</i>).

Chyba	Možná príčina	Odstránenie
Žiadny tón/ príliš malá hlasitosť/rušivá hlučnosť	Regulátor hlasitosti Soundbar vášho počítača, resp. prehrávača je nastavený na minimálnu hlasitosť.	Zvýšte hlasitosť na Soundbar, v audio nastaveniach vášho počítača, resp. na prehrávači.
	Soundbar, prehrávač alebo mikrofón nie sú zapnuté.	Uistite sa, že Soundbar, prehrávač alebo mikrofón sú zapnuté.
	Zástrčkové spojenia pripojených prístrojov nie sú správne spojené.	Skontrolujte zástrčkové spojenia všetkých pripojených prístrojov.
	V audio nastaveniach vášho počítača prehrávače/výstupné zariadenia (audio vstup/výstup) nie sú správne nastavené.	Skontrolujte audio nastavenia vášho počítača.
Žiadny tón/ príliš malá hlasitosť/rušivá hlučnosť	Na prípojke slúchadiel  3 sú pripojené slúchadlá. Tým sú reproduktory 2 stlmené.	Odpojte slúchadlá od prípojky slúchadiel  3 .
	Slúchadlá sú chybné.	Skontrolujte funkciu slúchadiel na prehrávači a tieto príp. vymeňte.

UPOZORNENIE

- Ak nie je možné problém odstrániť vyššie uvedenými krokmi, obráťte sa na služby zákazníkom (pozri kapitolu **Servis**).

Čistenie

POZOR

Možné poškodenia prístroja

- ▶ Zabezpečte, aby sa pri čistení do prístroja nedostala žiadna vlhkosť, aby sa tak zabránilo jeho neopraviteľnému poškodeniu.
- ▶ Nepoužívajte žiadne žieravé, abrazívne čistiace prostriedky ani čistiace prostriedky s obsahom rozpúšťadiel. Tieto môžu porušiť povrch prístroja.
- ◆ Kryt prístroja čistite výlučne mäkkou, mierne navlhčenou utierkou a jemným prostriedkom na umývanie riadu.

Skladovanie pri nepoužívaní

- ◆ Prístroj uskladnite na čistom a suchom mieste bez priameho slnečného žiarenia.

Likvidácia

Likvidácia prístroja



Symbol preškrtnutej odpadkovej nádoby na kolieskach upozorňuje, že tento prístroj podlieha smernici č. 2012/19/EU. Táto smernica stanovuje, že tento prístroj nesmiete po uplynutí doby používania zneškodniť s bežným odpadom z domácnosti, ale musíte ho odovzdať na špeciálne zriadených zberných miestach, v zberných dvoroch alebo v podnikoch na likvidáciu odpadu.

**Táto likvidácia je pre vás bezplatná.
Chráňte životné prostredie a likvidujte odpad odborne.**



Informácie o možnostiach likvidácie výrobku, ktorý doslúžil, získate od svojej obecnej alebo mestskej samosprávy.



Produkt je recyklovateľný, podlieha rozšírenej zodpovednosti výrobcu a zbiera sa oddelene.

Likvidácia obalu



Obalové materiály sú zvolené z hľadiska ekologickej a technickej likvidácie a preto ich možno recyklovať. Nepotrebné obalové materiály zlikvidujte podľa miestne platných predpisov.



Obal zlikvidujte ekologicky. Dbajte na označenie na rozličných obalových materiáloch a tieto prípadne zvlášť roztried'te. Obalové materiály sú označené skratkami (a) a číslicami (b) s nasledujúcim významom:

- 1 - 7: plasty,
- 20 - 22: papier a lepenka,
- 80 - 98: kompozitné materiály.

Príloha

Technické údaje

Výstupný výkon	2 x 1,5 W RMS (10% THD)
Kmitočtový rozsah	20 - 20 000 Hz
Impedancia reproduktora	4 Ω
Prevádzkové napätie, prevádzkový prúd	5 V \equiv (jednosmerný prúd), 900 mA cez USB kábel
USB kábel (Napájacie napätie)	USB typ A
Audio kábel	2 x 3,5 mm zástrčkový konektor Slúchadlá (zelený)/ Mikrofón (červený)
Prípojka slúchadiel	Pripojovacia zdierka Ø 3,5 mm
Prípojka mikrofónu	Pripojovacia zdierka Ø 3,5 mm
Prevádzková teplota	+5 °C až +35 °C
Skladovacia teplota	0 °C až +40 °C
Vlhkosť (bez kondenzácie)	≤ 75 %
Rozmery (Š x V x H)	cca 48,5 x 6,6 x 7,7 cm
Hmotnosť	cca 650 g

Upozornenie k vyhláseniu o zhode EÚ

Vzhľadom na zhodu so základnými požiadavkami a inými relevantnými predpismi spĺňa tento prístroj smernicu o elektromagnetickej kompatibilite 2014/30/EU a smernicu RoHS 2011/65/EU.



Kompletné vyhlásenie o zhode EÚ je k dispozícii u dovozcu.

Záruka spoločnosti Kompernass Handels GmbH

Vážená zákazníčka, vážený zákazník,

na tento prístroj máte záruku 3 roky od dátumu zakúpenia. V prípade nedostatkov tohto výrobku máte práva vyplývajúce zo zákona voči predajcovi tohto výrobku. Tieto Vaše práva vyplývajúce zo zákona nie sú obmedzené našou zárukou, uvedenou nižšie.

Záručné podmienky

Záručná doba začína plynúť dátumom zakúpenia. Prosím, uschovajte si pokladničný blok. Tento bude potrebný ako dôkaz o zakúpení.

Ak v priebehu troch rokov od dátumu zakúpenia tohto výrobku dôjde k chybe materiálu alebo výrobnej chybe, výrobok vám – podľa nášho uváženia – bezplatne opravíme, vymeníme alebo uhradíme kúpnu cenu. Podmienkou tohto záručného plnenia je, že počas trojročnej lehoty sa poškodený prístroj a doklad o zakúpení (pokladničný blok) predloží so stručným opisom, v čom spočíva nedostatok prístroja a kedy sa vyskytol.

Ak je chyba pokrytá našou zárukou, zašleme Vám späť opravený alebo nový výrobok. Opravou alebo výmenou výrobku nezačína plynúť žiadna nová záručná doba.

Záručná doba a zákonné nároky na odstránenie chýb

Záručná doba sa záručným plnením nepredĺži. To platí aj pre vymenené a opravené diely. Poškodenia a chyby zistené prípadne už pri kúpe, sa musia hlásiť okamžite po vybalení. Po uplynutí záručnej doby podliehajú prípadné opravy poplatku.

Rozsah záruky

Prístroj bol starostlivo vyrobený v súlade s prísnyimi smernicami kvality a pred dodaním bol svedomito preskúšaný.

Záručné plnenie sa vzťahuje na chyby materiálu alebo výrobné chyby. Táto záruka sa nevzťahuje na časti výrobku, ktoré sú vystavené bežnému opotrebovaniu a preto ich možno pokladať za rýchlo opotrebitelné diely, ani na poškodenia krehkých dielov, ako sú napríklad spínače, akumulátory alebo diely vyrobené zo skla.

Táto záruka zaniká v prípade poškodenia výrobku neodborným používaním alebo neodbornou údržbou. Na správne používanie výrobku sa musia presne dodržiavať všetky pokyny, uvedené v návode na obsluhu. Bezpodmienečne sa musí zabrániť použitiu alebo úkonom, ktoré sa v návode na obsluhu neodporúčajú alebo pred ktorými sa varuje.

Výrobok je určený len na súkromné použitie a nie na priemyselné používanie. Záruka zaniká pri nesprávnom a neodbornom zaobchádzaní, pri použití násilia a pri zásahoch, ktoré neboli vykonané naším autorizovaným servisom.

Vybavenie v prípade záruky

Na zaručenie rýchleho vybavenia Vašej žiadosti postupujte podľa nasledujúcich pokynov:

- Na všetky otázky majte pripravený pokladničný doklad a číslo výrobku (napr. IAN 12345) ako doklad o nákupe.
- Číslo výrobku nájdete na typovom štítku na výrobku, na gravúre na výrobku, na titulnej stránke návodu na obsluhu (dole vľavo) alebo ako nálepku na zadnej alebo spodnej strane výrobku.
- Ak dôjde k funkčným poruchám alebo iným nedostatkom, kontaktujte najprv nižšie uvedené servisné oddelenie **telefonicky** alebo **e-mailom**.
- Výrobok, zaevidovaný ako poruchový, môžete potom spolu s dokladom o nákupe (pokladničný blok) a uvedením popisu chyby a dátumu, kedy k nej došlo, bezplatne odoslať na adresu servisného strediska, ktorá Vám bude oznámená.



Na webovej stránke www.lidl-service.com si môžete stiahnuť tieto a mnoho ďalších príručiek, videá o výrobkoch a inštalačný softvér.

Pomocou tohto QR-kódu sa dostanete priamo na stránku servisu Lidl (www.lidl-service.com) a pomocou zadania čísla výrobku (IAN) 123456 otvoríte váš návod na obsluhu.

Servis

SK Servis Slovensko

Tel. 0850 232001

E-Mail: kompernass@lidl.sk

IAN 339086_1910

Dovozca

Majte na pamäti, že nižšie uvedená adresa nie je adresou servisného strediska. Najprv kontaktujte uvedené servisné stredisko.

KOMPERNASS HANDELS GMBH

BURGSTRASSE 21

44867 BOCHUM

NEMECKO

www.kompernass.com



KOMPERNASS HANDELS GMBH

BURGSTRASSE 21

44867 BOCHUM

GERMANY

www.kompernass.com

Stand der Informationen · Last Information Update · Version des informations

Stand van de informatie · Stan informacji · Stav informací · Stav informácií:

01 / 2020 · Ident.-No.: SPS3A1-122019-1
