

/// PARKSIDE

PERFORMANCE



20 V AKKU-BOHRSCHRAUBER/20V CORDLESS DRILL DRIVER/20 V PERCEUSE-VISSEUSE SANS FIL PABSP 20 LI C4

(DE) (AT) (BE) (CH)

20 V AKKU-BOHRSCHRAUBER

Bedienungsanleitung
Originalbetriebsanleitung

(GB) (IE)

20V CORDLESS DRILL DRIVER

User manual
Translation of the original instructions

(FR) (BE)

20 V PERCEUSE-VISSEUSE SANS FIL

Mode d'emploi
Traduction de la notice originale

(NL) (BE)

20 V ACCU-SCHROEF-BOORMACHINE

Gebruiksaanwijzing
Vertaling van de oorspronkelijke gebruiksaanwijzing

(PL)

20 V AKUMULATOROWA WIERTARKO-WKRĘTARKA

Instrukcja obsługi
Tłumaczenie instrukcji oryginalnej

(CZ)

20 V AKU VRTACÍ ŠROUBOVÁK

Návod na obsluhu
Překlad původního návodu k použití

(SK)

20 V AKU VŔTACÍ SKRUTKOVÁČ

Návod na obsluhu
Překlad pôvodného návodu na použitie

(ES)

20 V ATORNILLADORA TALADRADORA RECARGABLE

Manual de instrucciones
Traducción del manual original

(DK)

20 V BATTERIDREVET BORESKRUETRÆKKER

Betjeningsvejledning
Oversættelse af den originale brugsanvisning

(IT)

20 V TRAPANO AVVITTORE RICARICABILE

Istruzioni per l'uso
Traduzione delle istruzioni originali

(HU)

20 V AKKUS FŰRÓ-CSAVARÓZÓ

Használati útmutató
Eredeti használati utasítás fordítása

IAN 506417_2507

(DE) (FR) (NL) (BE)
(PL) (CZ) (SK) (ES)

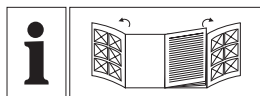

DE/AT/BE/CH	Bedienungsanleitung	Seite	5
GB/IE	User manual	Page	25
FR/BE	Mode d'emploi	Page	42
NL/BE	Gebruiksaanwijzing	Pagina	62
PL	Instrukcja obsługi	Strona	81
CZ	Návod na obsluhu	Strana	100
SK	Návod na obsluhu	Strana	118
ES	Manual de instrucciones	Página	136
DK	Betjeningsvejledning	Side	155
IT	Istruzioni per l'uso	Pagina	172
HU	Használati útmutató	Oldal	190

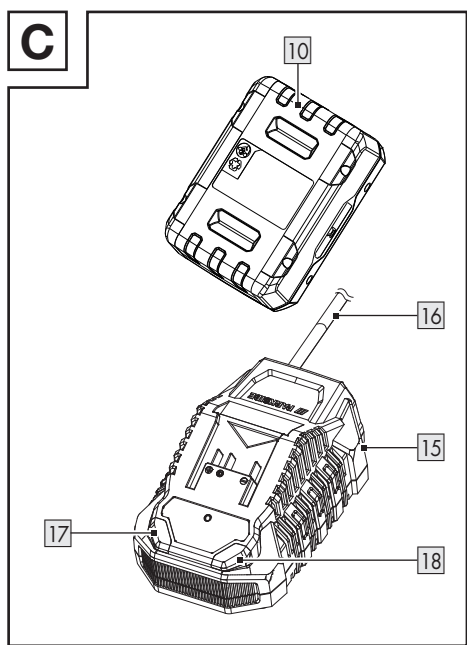
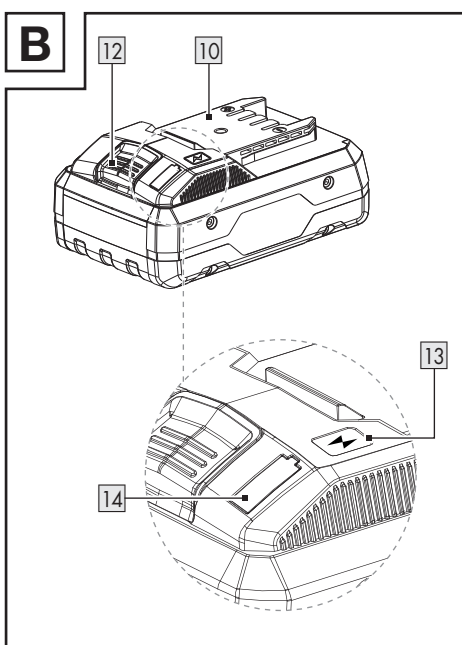
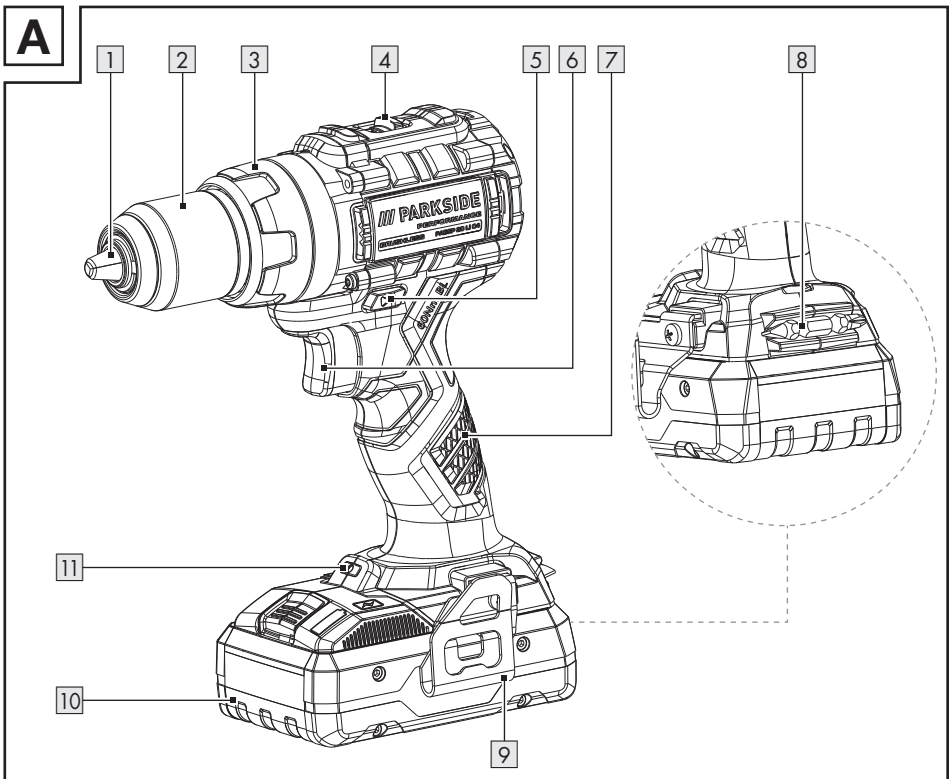



AKKU KOMPATIBEL MIT ALLEN GERÄTEN DER SERIE „X 20 V TEAM“

BATTERY COMPATIBLE WITH ALL DEVICES OF THE SERIES “X 20 V TEAM“

BATTERIE COMPATIBLE AVEC TOUS LES APPAREILS DE LA SÉRIE « X 20 V TEAM »

ACCU GESCHIKT VOOR ALLE APPARATEN UIT DE SERIE “X 20 V TEAM”

AKUMULATOR KOMPATYBILNY ZE WSZYSTKIMI URZĄDZENIAMI SERII „X 20 V TEAM“

AKUMULÁTOR KOMPATIBILNÍ SE VŠEMI PŘÍSTROJI ŘADY „X 20 V TEAM“

AKUMULÁTOR JE KOMPATIBILNÝ SO VŠETKÝMI PŘÍSTROJMI ZO SÉRIE „X 20 V TEAM“

BATERÍA COMPATIBLE CON TODOS LOS DISPOSITIVOS DE LA SERIE “X 20 V TEAM”

BATTERIET ER KOMPATIBELT MED ALLE APPARATER I SERIEN ”X 20 V TEAM”

BATTERIA COMPATIBILE CON TUTTI GLI APPARECCHI DELLA SERIE “X 20 V TEAM”

AZ AKKU AZ „X 20 V TEAM” MINDEN KÉSZÜLÉKÉVEL KOMPATIBILIS

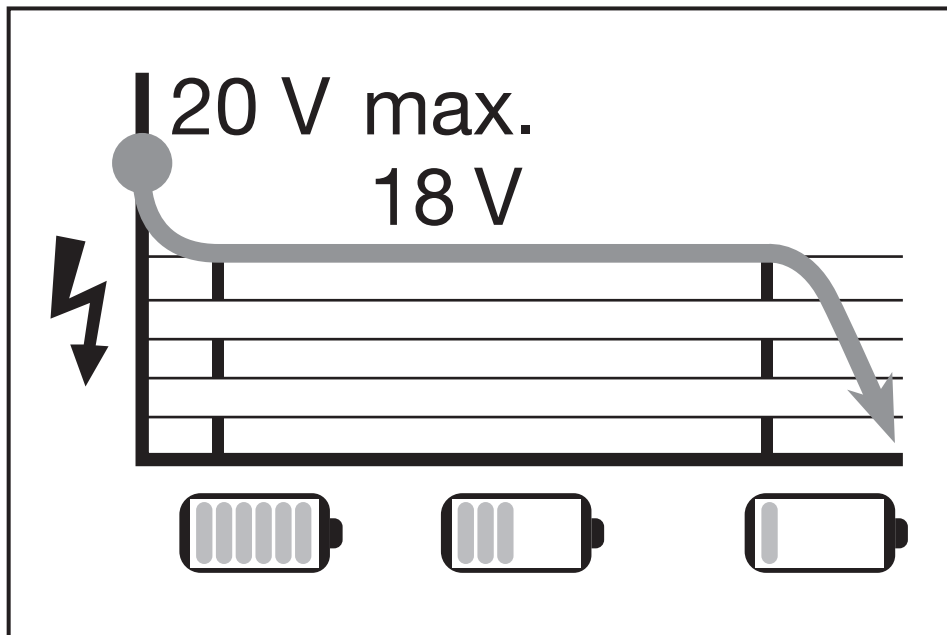

**Ladezeit/Charging time/Temps de charge/Oplaadtijd/Czas ładowania/Doba nabíjení/
 Čas nabíjania/Tiempo de carga/Opladningstid/Tempo di ricarica/Töltési idő**

	**PAP 20 B1 2 Ah	**PAP 20 B3 4 Ah	Smart PAPS 204 A1 4 Ah	Smart PAPS 208 A1 8 Ah
*PLG 20 A4/C1 (max. 2.4 A)	60 min	120 min	120 min	210 min
*PLG 20 A3/C3 (max. 4.5 A)	35 min	60 min	50 min	120 min
*PDSLГ 20 A1 (max. 4.5 A)	35 min	60 min	50 min	120 min
*Smart PLGS 2012 A1	35 min	35 min	35 min	45 min

* Ladegerät/Charger/Chargeur/Oplader/Ładowarka/Nabíječka/Nabíjačka/Cargador/
 Batterieplader/Caricabatterie/Töltőkészülék

** Battery pack/Akku-Pack/Accu/Accu/Akumulator/Akumulátorová sada/Akumulátor/Paquete de
 baterías/Batteripakke/Batteria/Akkumulátorcsomag

HINWEIS: Die tatsächliche Ladezeit kann in Abhängigkeit von der Umgebungstemperatur und dem Zustand des Akkus geringfügig von den oben genannten Angaben abweichen. Änderungen der Informationen vorbehalten.

NOTE: The actual charging time may be slightly different from the above stated depending on the ambient temperature and the condition of the battery pack. The information is subject to change without prior notice.

REMARQUE : Le temps de charge réel peut varier légèrement par rapport aux données ci-dessus en fonction de la température ambiante et de l'état de la batterie. Informations sous réserve de modifications.

TIP: De werkelijke oplaadtijd kan afhankelijk van de omgevingstemperatuur en de toestand van de accu enigszins van de hierboven genoemde gegevens afwijken. Wijzigingen van de informatie voorbehouden.

RADA: Rzeczywisty czas ładowania może nieznacznie różnić się od powyższych informacji w zależności od temperatury otoczenia i stanu akumulatora. Informacje mogą ulec zmianie.

UPOZORNĚNÍ: Skutečná doba nabíjení se může nepatrně lišit od výše uvedených údajů v závislosti na okolní teplotě a stavu akumulatoru. Změny informací vyhrazeny.

UPOZORNENIE: Skutočná doba nabíjania sa môže od vyššie uvedených hodnôt mierne líšiť v závislosti od teploty okolia a stavu akumulatora. Zmeny informácií vyhradené.

NOTA: El tiempo de carga real puede variar ligeramente de la información anterior en función de la temperatura de entorno y el estado de la batería. La información está sujeta a cambios.

BEMÆRK: Den faktiske opladningstid kan variere lidt i forhold til de ovenstående oplysninger afhængigt af omgivelsestemperaturen og batteriets tilstand. Med forbehold for ændringer af informationerne.

INDICAZIONE: Il tempo di ricarica effettivo può differire leggermente dalle informazioni sopra riportate a seconda della temperatura ambiente e delle condizioni della batteria. Le informazioni sono soggette a modifiche senza preavviso.

MEGJEGYZÉS: A tényleges töltési idő a környezeti hőmérséklettől és az akkumulátor állapotától függően a fenti adatoktól némileg eltérhet. Az információk változtatásának jogát fenntartjuk.

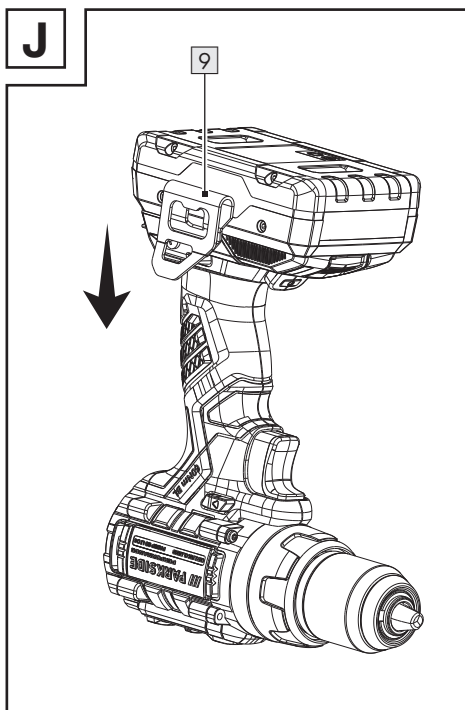
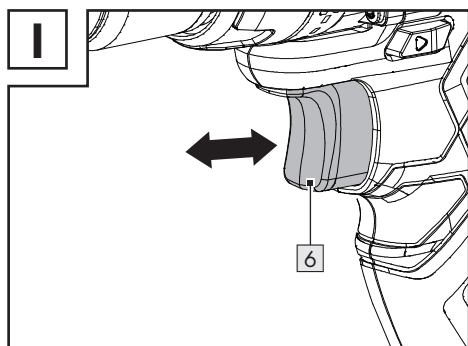
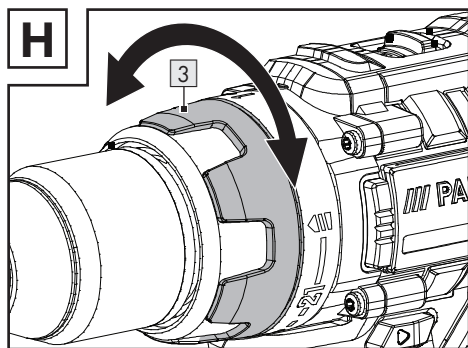
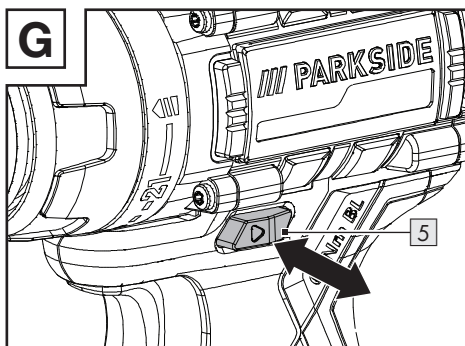
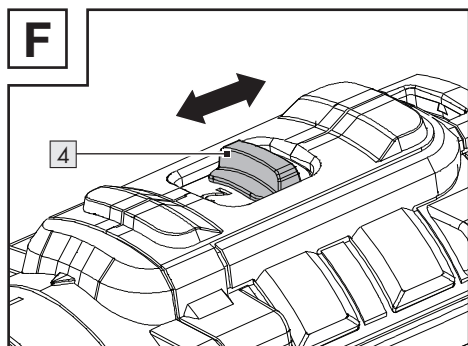
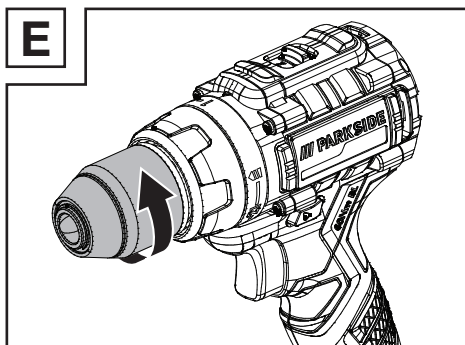
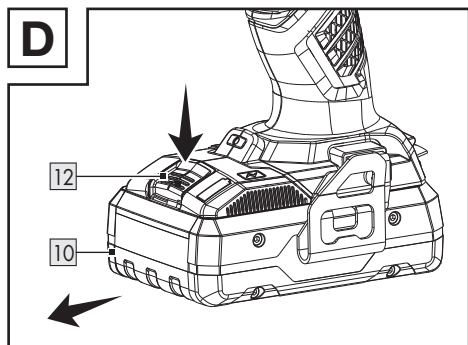

Verwendete Warnhinweise und Symbole	Seite	6
Einleitung	Seite	6
Bestimmungsgemäße Verwendung	Seite	6
Lieferumfang	Seite	7
Teilebeschreibung	Seite	7
Technische Daten	Seite	7
Sicherheitshinweise	Seite	9
Allgemeine Sicherheitshinweise für Elektrowerkzeuge	Seite	9
Sicherheitshinweise für Bohrmaschinen	Seite	12
Vibrations- und Geräuschkinderung	Seite	13
Verhalten im Notfall	Seite	13
Restrisiken	Seite	13
Sicherheitshinweise für Ladegeräte	Seite	14
Vor dem ersten Gebrauch	Seite	15
Zubehör	Seite	15
Akku-Pack entnehmen/einsetzen	Seite	15
Akku-Pack-Ladezustand prüfen	Seite	16
Akku-Pack laden	Seite	16
Einsatzwerkzeug einsetzen/entnehmen	Seite	16
Probelauf	Seite	17
Bedienung	Seite	17
Gang wählen	Seite	17
Drehrichtung einstellen	Seite	17
Drehmomentregelung	Seite	17
Ein- und Ausschalten	Seite	18
Geschwindigkeitsregelung	Seite	18
LED-Arbeitsleuchte	Seite	18
Arbeitshinweise	Seite	18
Reinigung und Pflege	Seite	19
Reinigung	Seite	19
Wartung	Seite	20
Reparatur	Seite	20
Lagerung	Seite	20
Transport	Seite	20
Entsorgung	Seite	20
Garantie	Seite	22
Abwicklung im Garantiefall	Seite	23
Service	Seite	23
EU-Konformitätserklärung	Seite	24

Verwendete Warnhinweise und Symbole

In der Bedienungsanleitung, auf der Verpackung und auf dem Typenschild werden die folgenden Warnhinweise verwendet:

 	Lesen Sie die Bedienungsanleitung.		Schalten Sie das Produkt aus und entnehmen Sie den Akku-Pack vor dem Auswechseln von Zubehör, Reinigung und bei Nichtgebrauch.
	Warn- und Sicherheitshinweise beachten!		Schützen Sie den Akku-Pack vor Hitze und dauerhafter, starker Sonneneinstrahlung.
	Verwenden Sie das Produkt nur in trockenen Innenräumen.		Schützen Sie den Akku-Pack vor Wasser und Feuchtigkeit.
	Tragen Sie Schutzhandschuhe!		Schützen Sie den Akku-Pack vor Feuer.
	Schutzklasse II (Doppelisolierung)		Wechselstrom/-spannung
	Sicherheitshinweise Handlungsanweisungen		Gleichstrom/-spannung
	Das CE-Zeichen bestätigt Konformität mit den für das Produkt zutreffenden EU-Richtlinien.		Feinsicherung

20 V AKKU-BOHRSCHRAUBER

● Einleitung

Wir beglückwünschen Sie zum Kauf Ihres neuen Produkts. Sie haben sich damit für ein hochwertiges Produkt entschieden. Die Bedienungsanleitung ist Teil dieses Produkts. Sie enthält wichtige Hinweise für Sicherheit, Gebrauch und Entsorgung. Machen Sie sich vor der Benutzung des Produkts mit allen Bedien- und Sicherheitshinweisen vertraut. Benutzen Sie das Produkt nur wie beschrieben und für die angegebenen Einsatzbereiche. Händigen Sie alle Unterlagen bei Weitergabe des Produkts an Dritte mit aus.

● Bestimmungsgemäße Verwendung

- Das Produkt ist zum Schrauben und Bohren in Holz, Metall und Kunststoff geeignet.
- Das Produkt ist nicht dazu bestimmt, in sehr hartes Material, wie z. B. Zement oder Beton, zu bohren.
- Verwenden Sie stets Einsatzwerkzeuge entsprechend dem bestimmungsgemäßen Gebrauch! Beachten Sie beim Kauf und Gebrauch von Einsatzwerkzeugen die technischen Anforderungen des Produkts (siehe „Technische Daten“).

- Die LED-Arbeitsleuchte **11** dieses Produkts ist dazu bestimmt, den direkten Arbeitsbereich zu beleuchten.
- Andere Verwendungen oder Veränderungen des Produkts gelten als nicht bestimmungsgemäß und können zu Risiken wie Lebensgefahr, Verletzungen und Beschädigungen führen. Für aus bestimmungswidriger Verwendung entstandene Schäden übernimmt der Hersteller keine Haftung. Das Produkt ist nicht für den gewerblichen Einsatz oder für andere Einsatzbereiche bestimmt.

● Lieferumfang

⚠ WARNUNG!

- ▶ Das Produkt und die Verpackungsmaterialien sind kein Kinderspielzeug! Kinder dürfen nicht mit Kunststoffbeuteln, Folien und Kleinteilen spielen! Es besteht Verschluckungs- und Erstickungsgefahr!

- 1 20 V Akku-Bohrschrauber
- 1 Gürtelhalterung
- 1 Tragekoffer
- 1 Bedienungsanleitung

● Teilebeschreibung

Schlagen Sie vor dem Lesen die Seiten mit den Abbildungen auf und machen Sie sich mit allen Funktionen des Produkts vertraut.

Abbildung A:

- 1** Spannfutter
- 2** Spannfutterring
- 3** Drehmomenthülse
- 4** Gangwahlschalter
- 5** Drehrichtungsumschalter/Sperre
- 6** Ein-/Ausschalter/Drehzahlregulierung
- 7** Handgriff

- 8** Bithalter (magnetisch)
- 9** Gürtelhalterung
- 10** Akku-Pack *
- 11** LED-Arbeitsleuchte

Abbildung B:

- 10** Akku-Pack *
- 12** Entriegelungstaste für den Akku-Pack
- 13** Taste  (Ladestand)
- 14** Ladezustand-LEDs (rot/orange/grün)

Abbildung C:

- 10** Akku-Pack *
- 15** Ladegerät (Schnellladegerät) *
- 16** Anschlussleitung mit Netzstecker
- 17** Ladekontroll-LED – Grün
- 18** Ladekontroll-LED – Rot

Ohne Abbildung:

- 19** Tragekoffer

● Technische Daten

20 V Akku-Bohrschrauber	PABSP 20 Li C4
Nennspannung:	20 V ===
Spannfutter-Typ:	Schnellspannfutter
Getriebe:	2 Gänge
Leerlaufdrehzahl n₀:	
1. Gang:	0–500 min ⁻¹
2. Gang:	0–2 000 min ⁻¹
Max. Drehmoment:	60 N m
Bohrfutterspannbereich:	max. Ø 13 mm
Max. Bohrerdurchmesser:	in Stahl Ø 13 mm in Holz Ø 38 mm

Akku-Pack	PAPS 204 A1 *
Typ:	Lithium-Ionen
Nennspannung:	20 V ===
Kapazität:	4 Ah
Energiewert:	80 Wh
Anzahl der Batteriezellen:	5

*Akku und Schnellladegerät sind nicht im Lieferumfang enthalten

Frequenzleistung:	≤ 20 dBm
Frequenzband:	2 400–2 483,5 MHz
Temperatur:	max. +50 °C

Schnellladegerät	PLG 20 C3 *
Eingang:	
Nennspannung:	230–240 V~
Nennfrequenz:	50 Hz
Nennleistung:	120 W
Sicherung (intern):	3,15 A / 
Ausgang:	
Nennspannung:	21,5 V ---
Ladestrom:	4,5 A
Schutzklasse:	II/□

Empfohlene Umgebungstemperatur:	
Während des Ladens:	+4 °C bis +40 °C
Während des Betriebs:	+4 °C bis +40 °C
Während der Lagerung:	+20 °C bis +26 °C

Geräuschemissionswerte

Die gemessenen Werte wurden in Übereinstimmung mit EN 62841 ermittelt. Der A-bewertete Geräuschpegel des Elektrowerkzeugs beträgt typischerweise:

Schalldruckpegel L_{pA} :	83 dB
Unsicherheit K_{pA} :	5 dB
Schallleistungspegel L_{WA} :	91 dB
Unsicherheit K_{WA} :	5 dB

Schwingungsemissionswerte

Schwingungsgesamtwerte (Vektorsumme dreier Richtungen), ermittelt entsprechend EN 62841:

Bohren in Metall:

Hand-/Armviibration $a_{h,D}$:	2,93 m/s ²
Unsicherheit K:	1,5 m/s ²

⚠️ WARNUNG!



Tragen Sie Gehörschutz!

⚠️ WARNUNG!

- Die Schwingungs- und Geräuschemissionen können während der tatsächlichen Benutzung des Elektrowerkzeugs von den Angabewerten abweichen, abhängig von der Art und Weise, in der das Elektrowerkzeug verwendet wird, insbesondere, welche Art von Werkstück bearbeitet wird. Versuchen Sie, die Belastung durch Vibrationen und Geräusche so gering wie möglich zu halten. Beispielhafte Maßnahmen zur Verringerung der Vibrationsbelastung sind das Tragen von Handschuhen beim Gebrauch des Werkzeugs und die Begrenzung der Arbeitszeit. Dabei sind alle Anteile des Betriebszyklus zu berücksichtigen (beispielsweise Zeiten, in denen das Elektrowerkzeug abgeschaltet ist, und solche, in denen es zwar eingeschaltet ist, aber ohne Belastung läuft).

HINWEIS

- Der angegebene Schwingungsgesamtwert und der angegebene Geräuschemissionswert sind nach einem genormten Prüfverfahren gemessen worden und können zum Vergleich eines Elektrowerkzeugs mit einem anderen verwendet werden.

*Akku und Schnellladegerät sind nicht im Lieferumfang enthalten

HINWEIS

- ▶ Der angegebene Schwingungsgesamtwert und der angegebene Geräuschemissionswert können auch zu einer vorläufigen Einschätzung der Belastung verwendet werden.



Sicherheitshinweise

● Allgemeine Sicherheitshinweise für Elektrowerkzeuge

⚠ WARNUNG!

- ▶ **Lesen Sie alle Sicherheitshinweise, Anweisungen, Bilderungen und technischen Daten, mit denen dieses Elektrowerkzeug versehen ist.** Versäumnisse bei der Einhaltung der nachfolgenden Anweisungen können elektrischen Schlag, Brand und/oder schwere Verletzungen verursachen.

Bewahren Sie alle Sicherheitshinweise und Anweisungen für die Zukunft auf.

Der in den Sicherheitshinweisen verwendete Begriff „Elektrowerkzeug“ bezieht sich auf netzbetriebene Elektrowerkzeuge (mit Netzleitung) oder auf akkubetriebene Elektrowerkzeuge (ohne Netzleitung).

Arbeitsplatzsicherheit

- 1) **Halten Sie Ihren Arbeitsbereich sauber und gut beleuchtet.** Unordnung oder unbeleuchtete Arbeitsbereiche können zu Unfällen führen.
- 2) **Arbeiten Sie mit dem Elektrowerkzeug nicht in explosionsgefährdeter Umgebung,**

in der sich brennbare Flüssigkeiten, Gase oder Stäube befinden.

Elektrowerkzeuge erzeugen Funken, die den Staub oder die Dämpfe entzünden können.

- 3) **Halten Sie Kinder und andere Personen während der Benutzung des Elektrowerkzeugs fern.** Bei Ablenkung können Sie die Kontrolle über das Elektrowerkzeug verlieren.

Elektrische Sicherheit

- 1) **Der Anschlussstecker des Elektrowerkzeugs muss in die Steckdose passen. Der Stecker darf in keiner Weise verändert werden. Verwenden Sie keine Adapterstecker gemeinsam mit schutzgeerdeten Elektrowerkzeugen.** Unveränderte Stecker und passende Steckdosen verringern das Risiko eines elektrischen Schlages.
- 2) **Vermeiden Sie Körperkontakt mit geerdeten Oberflächen wie von Rohren, Heizungen, Herden und Kühlschränken.** Es besteht ein erhöhtes Risiko durch elektrischen Schlag, wenn Ihr Körper geerdet ist.
- 3) **Halten Sie Elektrowerkzeuge von Regen oder Nässe fern.** Das Eindringen von Wasser in ein Elektrowerkzeug erhöht das Risiko eines elektrischen Schlages.
- 4) **Zweckentfremden Sie die Anschlussleitung nicht, um das Elektrowerkzeug zu tragen, aufzuhängen oder um den Stecker aus der Steckdose zu ziehen. Halten Sie die Anschlussleitung fern von Hitze, Öl, scharfen Kanten oder sich bewegenden Teilen.** Beschädigte oder verwickelte Anschlussleitungen erhöhen das Risiko eines elektrischen Schlages.

5) **Wenn Sie mit einem Elektrowerkzeug im Freien arbeiten, verwenden Sie nur Verlängerungsleitungen, die auch für den Außenbereich geeignet sind.** Die Anwendung einer für den Außenbereich geeigneten Verlängerungsleitung verringert das Risiko eines elektrischen Schlages.

6) **Wenn der Betrieb des Elektrowerkzeugs in feuchter Umgebung nicht vermeidbar ist, verwenden Sie einen Fehlerstromschutzschalter.** Der Einsatz eines Fehlerstromschutzschalters vermindert das Risiko eines elektrischen Schlages.

Sicherheit von Personen

1) **Seien Sie aufmerksam, achten Sie darauf, was Sie tun, und gehen Sie mit Vernunft an die Arbeit mit einem Elektrowerkzeug. Benutzen Sie kein Elektrowerkzeug, wenn Sie müde sind oder unter dem Einfluss von Drogen, Alkohol oder Medikamenten stehen.** Ein Moment der Unachtsamkeit beim Gebrauch des Elektrowerkzeugs kann zu ernsthaften Verletzungen führen.

2) **Tragen Sie persönliche Schutzausrüstung und immer eine Schutzbrille.** Das Tragen persönlicher Schutzausrüstung, wie Staubmaske, rutschfeste Sicherheitsschuhe, Schutzhelm oder Gehörschutz, je nach Art und Einsatz des Elektrowerkzeugs, verringert das Risiko von Verletzungen.

3) **Vermeiden Sie eine unbeabsichtigte Inbetriebnahme. Vergewissern Sie sich, dass das Elektrowerkzeug ausgeschaltet ist, bevor Sie es an die Stromversorgung und/oder den Akku anschließen, es aufnehmen**

oder tragen. Wenn Sie beim Tragen des Elektrowerkzeugs den Finger am Schalter haben oder das Elektrowerkzeug eingeschaltet an die Stromversorgung anschließen, kann dies zu Unfällen führen.

4) **Entfernen Sie Einstellwerkzeuge oder Schraubenschlüssel, bevor Sie das Elektrowerkzeug einschalten.** Ein Werkzeug oder Schlüssel, der sich in einem drehenden Teil des Elektrowerkzeugs befindet, kann zu Verletzungen führen.

5) **Vermeiden Sie eine abnormale Körperhaltung. Sorgen Sie für einen sicheren Stand und halten Sie jederzeit das Gleichgewicht.** Dadurch können Sie das Elektrowerkzeug in unerwarteten Situationen besser kontrollieren.

6) **Tragen Sie geeignete Kleidung. Tragen Sie keine weite Kleidung oder Schmuck. Halten Sie Haare und Kleidung fern von sich bewegenden Teilen.** Lockere Kleidung, Schmuck oder lange Haare können von sich bewegenden Teilen erfasst werden.

7) **Wenn Staubabsaug- und -auffangeinrichtungen montiert werden können, sind diese anzuschließen und richtig zu verwenden.** Verwendung einer Staubabsaugung kann Gefährdungen durch Staub verringern.

8) **Wiegen Sie sich nicht in falscher Sicherheit und setzen Sie sich nicht über die Sicherheitsregeln für Elektrowerkzeuge hinweg, auch wenn Sie nach vielfachem Gebrauch mit dem Elektrowerkzeug vertraut sind.** Achtloses Handeln kann binnen Sekundenbruchteilen zu schweren Verletzungen führen.

Verwendung und Behandlung des Elektrowerkzeugs

- 1) **Überlasten Sie das Elektrowerkzeug nicht. Verwenden Sie für Ihre Arbeit das dafür bestimmte Elektrowerkzeug.** Mit dem passenden Elektrowerkzeug arbeiten Sie besser und sicherer im angegebenen Leistungsbereich.
- 2) **Benutzen Sie kein Elektrowerkzeug, dessen Schalter defekt ist.** Ein Elektrowerkzeug, das sich nicht mehr ein- oder ausschalten lässt, ist gefährlich und muss repariert werden.
- 3) **Ziehen Sie den Stecker aus der Steckdose und/oder entfernen Sie einen abnehmbaren Akku, bevor Sie Geräteeinstellungen vornehmen, Einsatzwerkzeugteile wechseln oder das Elektrowerkzeug weglegen.** Diese Vorsichtsmaßnahme verhindert den unbeabsichtigten Start des Elektrowerkzeugs.
- 4) **Bewahren Sie unbenutzte Elektrowerkzeuge außerhalb der Reichweite von Kindern auf. Lassen Sie keine Personen das Elektrowerkzeug benutzen, die mit diesem nicht vertraut sind oder diese Anweisungen nicht gelesen haben.** Elektrowerkzeuge sind gefährlich, wenn Sie von unerfahrenen Personen benutzt werden.
- 5) **Pflegen Sie Elektrowerkzeuge und Einsatzwerkzeug mit Sorgfalt. Kontrollieren Sie, ob bewegliche Teile einwandfrei funktionieren und nicht klemmen, ob Teile gebrochen oder so beschädigt sind, dass die Funktion des Elektrowerkzeugs beeinträchtigt ist. Lassen Sie beschädigte Teile vor dem Einsatz des Elektrowerkzeuges reparieren.** Viele Unfälle haben ihre Ursache in schlecht gewarteten Elektrowerkzeugen.

- 6) **Halten Sie Schneidwerkzeuge scharf und sauber.** Sorgfältig gepflegte Schneidwerkzeuge mit scharfen Schneidkanten verklemmen sich weniger und sind leichter zu führen.
- 7) **Verwenden Sie Elektrowerkzeug, Einsatzwerkzeug, Einsatzwerkzeuge usw. entsprechend diesen Anweisungen. Berücksichtigen Sie dabei die Arbeitsbedingungen und die auszuführende Tätigkeit.** Der Gebrauch von Elektrowerkzeugen für andere als die vorgesehenen Anwendungen kann zu gefährlichen Situationen führen.
- 8) **Halten Sie Griffe und Griffflächen trocken, sauber und frei von Öl und Fett.** Rutschige Griffe und Griffflächen erlauben keine sichere Bedienung und Kontrolle des Elektrowerkzeugs in unvorhergesehenen Situationen.

Verwendung und Behandlung des Akkuwerkzeugs

- 1) **Laden Sie die Akkus nur mit Ladegeräten auf, die vom Hersteller empfohlen werden.** Durch ein Ladegerät, das für eine bestimmte Art von Akkus geeignet ist, besteht Brandgefahr, wenn es mit anderen Akkus verwendet wird.
- 2) **Verwenden Sie nur die dafür vorgesehenen Akkus in den Elektrowerkzeugen.** Der Gebrauch von anderen Akkus kann zu Verletzungen und Brandgefahr führen.
- 3) **Halten Sie den nicht benutzten Akku fern von Büroklammern, Münzen, Schlüsseln, Nägeln, Schrauben oder anderen kleinen Metallgegenständen, die eine Überbrückung der Kontakte verursachen könnten.** Ein Kurzschluss zwischen den

Akkukontakten kann Verbrennungen oder Feuer zur Folge haben.

- 4) **Bei falscher Anwendung kann Flüssigkeit aus dem Akku austreten. Vermeiden Sie den Kontakt damit. Bei zufälligem Kontakt mit Wasser abspülen. Wenn die Flüssigkeit in die Augen kommt, nehmen Sie zusätzlich ärztliche Hilfe in Anspruch.** Austretende Akkufflüssigkeit kann zu Hautreizungen oder Verbrennungen führen.
- 5) **Benutzen Sie keinen beschädigten oder veränderten Akku.** Beschädigte oder veränderte Akkus können sich unvorhersehbar verhalten und zu Feuer, Explosion oder Verletzungsgefahr führen
- 6) **Setzen Sie einen Akku keinem Feuer oder zu hohen Temperaturen aus.** Feuer oder Temperaturen über 130 °C können eine Explosion hervorrufen.
- 7) **Befolgen Sie alle Anweisungen zum Laden und laden Sie den Akku oder das Akkuwerkzeug niemals außerhalb des in der Betriebsanleitung angegebenen Temperaturbereichs.** Falsches Laden oder Laden außerhalb des zugelassenen Temperaturbereichs kann den Akku zerstören und die Brandgefahr erhöhen.

Service

- 1) **Lassen Sie Ihr Elektrowerkzeug nur von qualifiziertem Fachpersonal und nur mit Original-Ersatzteilen reparieren.** Damit wird sichergestellt, dass die Sicherheit des Elektrowerkzeugs erhalten bleibt.
- 2) **Warten Sie niemals beschädigte Akkus.** Sämtliche Wartung von Akkus sollte nur durch den Hersteller oder bevollmächtigte Kundendienststellen erfolgen.

● Sicherheitshinweise für Bohrmaschinen

1. **Sicherheitshinweise für alle Arbeiten**
 - 1) **Halten Sie das Elektrowerkzeug an den isolierten Griffflächen, wenn Sie Arbeiten ausführen, bei denen das Einsatzwerkzeug oder die Schrauben verborgene Stromleitungen treffen kann.** Der Kontakt mit einer spannungsführenden Leitung kann auch metallene Geräteteile unter Spannung setzen und zu einem elektrischen Schlag führen.
2. **Sicherheitshinweise bei Verwendung langer Bohrer**
 - 1) **Arbeiten Sie auf keinen Fall mit einer höheren Drehzahl als der für den Bohrer maximal zulässigen Drehzahl.** Bei höheren Drehzahlen kann sich der Bohrer leicht verbiegen, wenn er sich ohne Kontakt mit dem Werkstück frei drehen kann, und zu Verletzungen führen.
 - 2) **Beginnen Sie den Bohrvorgang immer mit niedriger Drehzahl und während der Bohrer Kontakt mit dem Werkstück hat.** Bei höheren Drehzahlen kann sich der Bohrer leicht verbiegen, wenn er sich ohne Kontakt mit dem Werkstück frei drehen kann, und zu Verletzungen führen.
 - 3) **Üben Sie keinen übermäßigen Druck und nur in Längsrichtung zum Bohrer aus.** Bohrer können sich verbiegen und dadurch brechen oder zu einem Verlust der Kontrolle und zu Verletzungen führen.

● Vibrations- und Geräuschkinderung

Begrenzen Sie die Benutzungszeit, verwenden Sie vibrations- und geräuscharmere Betriebsarten und tragen Sie persönliche Schutzausrüstung, um Vibrations- und Geräuschauswirkungen zu reduzieren.

Die folgenden Maßnahmen helfen, vibrations- und geräuschbedingte Risiken zu mindern:

- Verwenden Sie das Produkt nur gemäß seinem bestimmungsgemäßen Gebrauch und wie in diesen Anweisungen beschrieben.
- Stellen Sie sicher, dass das Produkt einwandfrei und gut gewartet ist.
- Verwenden Sie die richtigen Einsatzwerkzeuge für dieses Produkt und stellen Sie sicher, dass diese einwandfrei sind.
- Halten Sie das Produkt sicher an den Handgriffen/Griffflächen fest.
- Warten Sie das Produkt entsprechend den Anweisungen und sorgen Sie für ausreichende Schmierung (wenn anwendbar).
- Planen Sie Ihren Arbeitsablauf so, dass die Verwendung von Produkten mit hohem Vibrationswert auf einen längeren Zeitraum verteilt ist.

● Verhalten im Notfall

Machen Sie sich anhand dieser Bedienungsanleitung mit der Benutzung dieses Produkts vertraut. Prägen Sie sich die Sicherheitshinweise ein und halten Sie sich unbedingt daran. Dies hilft, Risiken und Gefahren zu vermeiden.

- Seien Sie bei der Nutzung dieses Produkts immer aufmerksam, damit Sie Gefahren frühzeitig erkennen und handeln können. Rasches Einschreiten kann schwere Verletzungen und Sachschäden vermeiden.

- Schalten Sie das Produkt bei Fehlfunktionen umgehend aus und entnehmen Sie den Akku-Pack. Lassen Sie dieses von einer qualifizierten Fachkraft überprüfen und gegebenenfalls instand setzen, bevor Sie es wieder in Betrieb nehmen.

● Restrisiken

HINWEIS

- ▶ Dieses Produkt erzeugt während des Betriebs ein elektromagnetisches Feld! Dieses Feld kann unter bestimmten Umständen aktive oder passive medizinische Implantate beeinträchtigen! Um die Gefahr von ernsthaften oder tödlichen Verletzungen zu verringern, empfehlen wir Personen mit medizinischen Implantaten ihren Arzt und den Hersteller vom medizinischen Implantat zu konsultieren, bevor das Produkt bedient wird!

Auch wenn Sie dieses Produkt vorschriftsmäßig bedienen, bleibt ein potenzielles Risiko für Personen- und Sachschäden bestehen. Folgende Gefahren können im Zusammenhang mit der Bauweise und Ausführung dieses Produkts unter anderem auftreten:

- Gesundheitsschäden, die aus Vibrationsemissionen resultieren, falls das Produkt über einen längeren Zeitraum benutzt, nicht ordnungsgemäß geführt und gewartet wird.
- Personen- und Sachschäden hervorgerufen durch defekte Schneidwerkzeuge oder plötzlichen Einschlag eines verdeckten Objekts während des Gebrauchs.
- Verletzungsgefahr und Sachschäden verursacht durch fliegende Objekte.

● **Sicherheitshinweise für Ladegeräte**

- Dieses Gerät kann von Kindern ab 8 Jahren und darüber sowie von Personen mit verringerten physischen, sensorischen oder mentalen Fähigkeiten oder Mangel an Erfahrung und Wissen benutzt werden, wenn sie beaufsichtigt oder bezüglich des sicheren Gebrauchs des Geräts unterwiesen wurden und die daraus resultierenden Gefahren verstehen. Kinder dürfen nicht mit dem Gerät spielen. Reinigung und Benutzer-Wartung dürfen nicht von Kindern ohne Beaufsichtigung durchgeführt werden.
- Laden Sie keine nicht wieder aufladbaren Batterien auf. Verstoß gegen diesen Hinweis führt zu Gefährdungen.
- Wenn die Anschlussleitung beschädigt wird, muss sie durch den Hersteller oder seinen Kundendienst oder eine ähnlich qualifizierte Person ersetzt werden,

um Gefährdungen zu vermeiden.

- Schützen Sie elektrische Teile gegen Feuchtigkeit. Tauchen Sie diese nie in Wasser oder andere Flüssigkeiten, um einen elektrischen Schlag zu vermeiden. Halten Sie das Gerät nie unter fließendes Wasser. Beachten Sie die Anweisungen für Reinigung, Wartung und Reparatur.
- Das Gerät ist nur den Gebrauch in Innenräumen geeignet.

⚠ **ACHTUNG!** Dieses Ladegerät ist ausschließlich zum Aufladen von Akku-Packs der folgenden Typen geeignet:

Parkside 20 V Akku-Pack		
PAP 20 B1	2 Ah	5 Zellen
PAP 20 B3	4 Ah	10 Zellen
PAPS 204 A1	4 Ah	5 Zellen
PAPS 208 A1	8 Ah	10 Zellen

- Kunden aus den folgenden Ländern können in den Lidl-Onlineshops

kompatible Ersatzbatterien und Ladegeräte bestellen: Deutschland (lidl.de), Frankreich (lidl.fr), Belgien (lidl.be), Tschechische Republik (lidl.cz), Niederlande (lidl.nl), Polen (lidl.pl), Slowakei (lidl.sk), Spanien (lidl.es)
 Kunden aus allen anderen Ländern können diese unter www.optimex-shop.com bestellen.

● **Vor dem ersten Gebrauch**

● **Zubehör**

HINWEIS

► In dieser Bedienungsanleitung finden Sie Informationen und Hinweise zu verschiedenen Einsatzwerkzeugen und deren Einsatzbereichen. Die dargestellten Einsatzwerkzeuge sind nicht im Lieferumfang enthalten (siehe „Lieferumfang“), sondern zeigen die Einsatzmöglichkeiten dieses Produkts auf.

⚠️ WARNUNG!

► Verwenden Sie kein Zubehör, welches nicht von Parkside empfohlen wurde. Dies kann zu elektrischem Schlag oder Feuer führen.

Für den sicheren und ordnungsgemäßen Gebrauch dieses Produkts werden unter anderem die folgenden Zubehörteile, wie z. B. Werkzeuge und Einsatzwerkzeuge, benötigt:

- Geeignete Bohrer-Bits
- Geeignete Schrauber-Bits
- Kreuzschlitz-Schraubendreher
- Kühlschmiermittel (Schneidöl) geeignet für Bohren in Metall
- Geeignete persönliche Schutzausrüstung



Werkzeuge und Einsatzwerkzeuge erhalten Sie im Fachhandel. Beachten Sie beim Erwerb immer die technischen Anforderungen dieses Produkts (siehe „Technische Daten“).



Fragen Sie bei Unsicherheit eine qualifizierte Fachkraft und lassen Sie sich von Ihrem Fachhändler beraten.

Passende Akku-Packs und Ladegeräte	
Akku-Pack:	X 20 V Team
Ladegerät:	X 20 V Team

● **Akku-Pack entnehmen/ einsetzen**



⚠️ VORSICHT! Verletzungsrisiko!

► Blockieren Sie stets den Ein-/ Ausschalter , um versehentliches Anlaufen zu verhindern. Drücken Sie den Drehrichtungsumschalter  in die mittlere Position (Sperr), bevor Sie den Akku-Pack  einsetzen/ entnehmen.

- **Akku-Pack entnehmen:** Drücken Sie die Entriegelungstaste für den Akku-Pack . Entnehmen Sie den Akku-Pack  (Abb. D).
- **Akku-Pack einsetzen:** Richten Sie den Akku-Pack  zum Griff aus und schieben Sie diesen ein. Stellen Sie sicher, dass dieser spürbar einrastet. Der Akku-Pack kann nur in einer Richtung in das Produkt eingesetzt werden.

● Akku-Pack-Ladezustand prüfen

(Abb. B)







- Akku-Pack-Ladezustand prüfen: Drücken Sie die Taste  13. Die Ladezustand-LEDs  14 leuchten auf:

LED  14	Ladezustand
Rot/orange/grün	Maximal
Rot/orange	Mittel
Rot	Niedrig



● Akku-Pack laden





(Abb. C)

HINWEIS

- ▶ Sie können den Akku-Pack  10 jederzeit aufladen, ohne seine Lebensdauer zu verkürzen.
 - ▶ Eine Unterbrechung des Ladevorgangs schädigt den Akku-Pack  10 nicht.
- Laden Sie den Akku-Pack  10 vor dem Gebrauch, falls dieser auf mittlerem oder niedrigem Ladezustand sein sollte.
 - Die Ladekontroll-LEDs (grün  17 und rot  18) informieren über den Status des Ladegeräts  15 und des Akku-Packs  10:

LED	Status
Rote LED leuchtet	Akku-Pack lädt
Grüne LED leuchtet	Akku-Pack voll geladen
Grüne und rote LED blinken	Akku-Pack defekt
Rote LED blinkt	Akku-Pack zu kalt oder zu warm
Grüne LED leuchtet (ohne Akku-Pack)	Ladegerät bereit

1. Setzen Sie den Akku-Pack  10 in das Ladegerät  15 ein.

2. Verbinden Sie die Anschlussleitung mit Netzstecker  16 des Ladegeräts  15 mit der Steckdose.
3. Wenn der Akku-Pack  10 voll geladen ist: Entnehmen Sie den Akku-Pack aus dem Ladegerät  15. Ziehen Sie danach die Anschlussleitung mit Netzstecker  16 des Ladegeräts aus der Steckdose.

● Einsatzwerkzeug einsetzen/ entnehmen

⚠ VORSICHT! Verletzungsrisiko!



Einsatzwerkzeuge können scharf sein und während des Gebrauchs heiß werden. Tragen Sie stets Schutzhandschuhe, wenn Sie mit Einsatzwerkzeugen hantieren.



⚠ WARNUNG!



Schalten Sie das Produkt aus, entnehmen Sie den Akku-Pack  10 und lassen Sie das Produkt abkühlen, bevor Sie Anpassungen durchführen!

⚠ VORSICHT! Verletzungsrisiko!

- ▶ Halten Sie Ihre Hände vom Einsatzwerkzeug fern, wenn das Produkt in Betrieb ist.
- ▶ Nach dem Ausschalten des Produkts bewegt sich das Einsatzwerkzeug noch einige Zeit weiter. Berühren Sie das sich bewegende Einsatzwerkzeug nicht und bremsen Sie es nicht ab.

Das Produkt ist mit einer automatischen Spindelarrretierung ausgestattet, um das Spannfutter  1 mit dem Spannfutterring  2 zu öffnen oder zu schließen.

- Spannfutter **1** öffnen: Drehen Sie den Spannfutterring **2** entgegen dem Uhrzeigersinn (Abb. E).
- Führen Sie ein geeignetes Einsatzwerkzeug so weit wie benötigt in das Spannfutter **1**.
- Spannfutter **1** schließen: Halten Sie das Einsatzwerkzeug in Position. Drehen Sie den Spannfutterring **2** im Uhrzeigersinn.

● Probelauf

HINWEIS

- ▶ Führen Sie vor dem ersten Arbeiten und nach jedem Einsatzwerkzeugwechsel einen Probelauf ohne Belastung durch. Schalten Sie das Produkt sofort aus, wenn das Einsatzwerkzeug unruhig läuft, beträchtliche Schwingungen auftreten oder abnorme Geräusche zu hören sind.

- Überprüfen Sie vor dem Betrieb, ob das Einsatzwerkzeug korrekt angebracht ist, das heißt zentriert im Spannfutter **1** sitzt.
- Schraub-Bits sind mit ihren Maßen und der Form gekennzeichnet. Falls Sie sich unsicher sind, probieren Sie immer zuerst aus, ob das Bit ohne Spiel im Schraubenkopf sitzt.

● Bedienung

● Gang wählen

⚠ ACHTUNG! Risiko eines Produktschadens!



Betätigen Sie den Gangwahlschalter **4** erst, wenn das Produkt stillsteht.

- Wechseln Sie den Gang, indem Sie den Gangwahlschalter **4** nach vorne oder nach hinten schieben (Abb. F).

Gang 1:

Geeignet für:	Schraubarbeiten
Drehgeschwindigkeit:	Niedrig
Drehmoment:	Hoch

Gang 2:

Geeignet für:	Bohrarbeiten
Drehgeschwindigkeit:	Hoch
Drehmoment:	Niedrig

● Drehrichtung einstellen

⚠ ACHTUNG! Risiko eines Produktschadens!



Betätigen Sie den Drehrichtungsumschalter **5** erst, wenn das Produkt stillsteht.

- Wechseln Sie die Drehrichtung, indem Sie den Drehrichtungsumschalter **5** nach rechts oder nach links durchdrücken (Abb. G).
- Befindet sich der Drehrichtungsumschalter **5** in der Mittelstellung, ist der Ein-/Ausschalter **6** blockiert.



● Drehmomentregelung

- Das Drehmoment kann durch Drehen der Drehmomenthülse **3** eingestellt werden (Abb. H).
- Kleine Schrauben bzw. weiche Werkstoffe: Wählen Sie eine niedrige Stufe (kleine Zahl).
- Große Schrauben, harte Werkstoffe, bzw. beim Herausdrehen von Schrauben: Wählen Sie eine hohe Stufe (hohe Zahl).
- Für Bohrarbeiten: Drehen Sie die Drehmomenthülse **3** auf die Position **▲▲▲**.

● Ein- und Ausschalten

HINWEIS

- ▶ Der Ein-/Ausschalter  kann nicht festgestellt werden.

- **Einschalten:** Drücken Sie den Ein-/Ausschalter  und halten Sie ihn gedrückt.
Regulieren Sie die Geschwindigkeit nach Bedarf (siehe „Geschwindigkeitsregelung“) (Abb. I).
- **Ausschalten:** Lassen Sie den Ein-/Ausschalter  los.

● Geschwindigkeitsregelung

- Durch unterschiedlich starken Druck auf den Ein-/Ausschalter  können Sie die Geschwindigkeit kontrollieren:

Anpressdruck	Geschwindigkeit
Leichter Druck:	Niedriger
Stärkerer Druck:	Höher

● LED-Arbeitsleuchte

HINWEIS

- ▶ Die LED-Arbeitsleuchte  leuchtet noch ca. 10 Sekunden nach dem Ausschalten des Produkts weiter.

Dieses Produkt ist mit einer LED-Arbeitsleuchte  ausgestattet, um den direkten Arbeitsbereich auszuleuchten und die Sichtbarkeit in schlecht beleuchteten Umgebungen zu verbessern.

- Die LED-Arbeitsleuchte  leuchtet automatisch, sobald das Produkt eingeschaltet wird.

● Arbeitshinweise

HINWEIS

- ▶ Das Produkt ist mit einer elektronischen Sicherheitsfunktion zur Rückschlagkontrolle ausgestattet. Während des Betriebs schaltet sich das Produkt ab, wenn es zu einer plötzlichen oder unerwarteten Verklebung oder Blockierung kommt. Diese zusätzliche Sicherheitsfunktion verringert das Risiko schwerer Verletzungen.
- ▶ Nach Beseitigung der Blockierung und Verstopfung: Das Produkt kehrt automatisch in den Normalzustand zurück.

Drehmoment

- Kleinere Schrauben/Bits können beschädigt werden, wenn Sie ein zu hohes Drehmoment bzw. eine zu hohe Drehzahl einstellen.

Harter Schraubfall (in Metall)

- Besonders hohe Drehmomente entstehen z. B. bei Metallverschraubungen unter Verwendung von Steckschlüsseleinsätzen. Wählen Sie eine niedrige Drehzahl.

Weicher Schraubfall (z. B. in Weichholz)

- Schrauben Sie auch hier mit geringer Drehzahl, um z. B. die Holzoberfläche beim Kontakt mit dem Schraubenkopf nicht zu beschädigen. Verwenden Sie einen Senker.

Beim Bohren in Holz, Metall und anderen Materialien

- Benutzen Sie bei kleinem Bohrer-Durchmesser eine hohe Drehzahl und bei großem Bohrer-Durchmesser eine niedrige Drehzahl.

- Wählen Sie bei harten Materialien eine niedrige Drehzahl, bei weichem Material eine hohe Drehzahl.
- Sichern oder befestigen Sie (wenn möglich) das Werkstück in einer Spannvorrichtung.
- Markieren Sie die Stelle, an der gebohrt werden soll, mit einem Körner oder einem Nagel. Wählen Sie zum Anbohren eine niedrige Drehzahl.
- Ziehen Sie den drehenden Bohrer mehrmals aus dem Bohrloch, um Späne und Bohrmehl zu entfernen.

Bohren in Metall

- Verwenden Sie Metallbohrer (HSS). Für beste Ergebnisse kühlen Sie den Bohrer mit Kühlschmiermittel (Schneidöl). Metallbohrer können auch zum Bohren in Kunststoff verwendet werden. Bohren Sie zunächst mit einem Ø 3 mm Bohrer vor und nähern Sie sich dem gewünschten Bohrdurchmesser.

Bohren in Holz

- Verwenden Sie einen Holzbohrer mit Zentrierspitze.
Tiefe Bohrungen: Verwenden Sie einen „Schlangenbohrer“.
Große Bohr-Durchmesser: Verwenden Sie einen Forstner-Bohrer.
Kleine Schrauben in weichem Holz können auch ohne Vorbohren direkt eingedreht werden.

Gürtelhalterung

(Abb. J)

⚠ VORSICHT! Verletzungsrisiko!

- ▶ Bevor Sie das Produkt in den Gürtel einhängen: Drücken Sie den Drehrichtungsumschalter [5] in die Mittelstellung (Verriegelung). So verhindern Sie ein versehentliches Einschalten des Produkts.

HINWEIS

- ▶ Mit der Gürtelhalterung [9] kann das Werkzeug an einem Gürtel oder einer Tasche befestigt werden.
- ▶ Die Gürtelhalterung ist bei der Lieferung nicht montiert.
- ▶ Die Gürtelhalterung kann auf beiden Seiten eines Gürtels angebracht werden.
- ▶ Für die Montage der Gürtelhalterung wird ein Kreuzschlitz-Schraubendreher benötigt.

1. Lösen Sie mit einem Kreuzschlitz-Schraubendreher die Schraube der Gürtelhalterung [9].
2. Setzen Sie die Gürtelhalterung auf einer Seite des Produkts ein.
3. Ziehen Sie die Schraube mit einem Kreuzschlitz-Schraubendreher fest.

● Reinigung und Pflege

⚠ WARNUNG!



Schalten Sie das Produkt aus, entnehmen Sie den Akku-Pack [10] und lassen Sie das Produkt abkühlen, bevor Sie Inspektions-, Wartungs- oder Reinigungsarbeiten durchführen!

● Reinigung

HINWEIS

- ▶ Verwenden Sie keine chemischen, alkalischen, schmirgelnde oder andere aggressive Reinigungs- oder Desinfektionsmittel, um das Produkt zu reinigen, da diese die Oberflächen beschädigen können.
- Regelmäßige ordentliche Reinigung hilft einen sicheren Gebrauch sicherzustellen und verlängert die Lebensdauer des Produkts.

- Lüftungsöffnungen müssen immer frei sein.
- Achten Sie darauf, dass keine Flüssigkeiten in das Innere des Produkts gelangen.
- Halten Sie das Produkt stets sauber, trocken und frei von Öl oder Schmierfetten. Entfernen Sie Staub nach jedem Gebrauch und vor der Lagerung.
- Reinigen Sie das Produkt mit einem trockenen Tuch. Verwenden Sie für schwer zugängliche Stellen eine weiche Bürste.
- Entfernen Sie insbesondere Schmutz und Staub von den Lüftungsöffnungen mit einem Tuch und einer weichen Bürste.

● **Wartung**

- Überprüfen Sie das Produkt und Zubehörteile (z. B. Einsatzwerkzeuge) vor und nach jeder Benutzung auf Verschleiß und Beschädigungen. Tauschen Sie diese gegebenenfalls wie in dieser Bedienungsanleitung beschrieben gegen neue aus. Beachten Sie dabei die technischen Anforderungen (siehe „Technische Daten“).

● **Reparatur**

- Im Inneren dieses Produkts befinden sich keine Teile, die vom Benutzer repariert werden können. Wenden Sie sich an eine qualifizierte Fachkraft, um das Produkt überprüfen und instand setzen zu lassen.

● **Lagerung**

- Drücken Sie den Drehrichtungsumschalter **5** in die mittlere Position, um den Ein-/Ausschalter **6** zu blockieren.
- Reinigen Sie das Produkt wie oben beschrieben.

- Lagern Sie das Produkt und dessen Zubehör an einem dunklen, trockenen, frostfreien und gut belüfteten Ort.
- Lagern Sie das Produkt stets an einem für Kinder unzugänglichen Ort. Die optimale Langzeit-Lagertemperatur (länger als 3 Monate) liegt zwischen +20 °C bis +26 °C.
- Stecken Sie den Schraub-Bit in den Bithalter **8**.
- Lagern Sie das Produkt im Tragekoffer **19**.

Hinweise zum Akku-Pack

- Lagern Sie den Akku-Pack **10** nur im teilgeladenen Zustand. Der Ladezustand sollte während einer längeren Lagerzeit 40 % bis 60 % betragen (rote und orange Ladezustand-LEDs **14** leuchten).
- Prüfen Sie während einer längeren Lagerungsphase etwa alle 3 Monate den Ladezustand des Akku-Packs **10**. Laden Sie bei Bedarf nach.

● **Transport**

- Drücken Sie den Drehrichtungsumschalter **5** in die mittlere Position, um den Ein-/Ausschalter **6** zu blockieren.
- Transportieren Sie das Produkt im Tragekoffer **19**.
- Schützen Sie das Produkt gegen Schläge und starke Vibrationen, die insbesondere beim Transport in Fahrzeugen auftreten.
- Sichern Sie das Produkt gegen Verrutschen und Kippen.

● **Entsorgung**

Die Verpackung besteht aus umweltfreundlichen Materialien, die Sie über die örtlichen Recyclingstellen entsorgen können.



Beachten Sie die Kennzeichnung der Verpackungsmaterialien bei der Abfalltrennung, diese sind gekennzeichnet mit Abkürzungen (a) und Nummern (b) mit folgender Bedeutung: 1–7: Kunststoffe/ 20–22: Papier und Pappe/80–98: Verbundstoffe.

Produkt:



Das Produkt und die Verpackungsmaterialien sind recyclebar und unterliegen einer erweiterten Herstellerverantwortung. Entsorgen Sie diese getrennt, den abgebildeten Info-tri (Sortierinformation) folgend, für eine bessere Abfallbehandlung.

Das Triman-Logo gilt nur für Frankreich.



Möglichkeiten zur Entsorgung des ausgedienten Produkts erfahren Sie bei Ihrer Gemeinde- oder Stadtverwaltung.



Gerät entsorgen

Das Symbol der durchgestrichenen Mülltonne bedeutet, dass dieses Gerät am Ende der Nutzungszeit nicht über den Haushaltsmüll entsorgt werden darf. Das Gerät ist bei eingerichteten Sammelstellen, Wertstoffhöfen oder Entsorgungsbetrieben abzugeben. Zudem sind Vertreter von Elektro- und Elektronikgeräten sowie Vertreter von Lebensmitteln zur Rücknahme verpflichtet.

LIDL bietet Ihnen Rückgabemöglichkeiten direkt in den Filialen und Märkten an. Rückgabe und Entsorgung sind für Sie kostenfrei. Beim Kauf eines Neugerätes haben Sie das Recht, ein entsprechendes Altgerät unentgeltlich zurückzugeben.

Zusätzlich haben Sie die Möglichkeit, unabhängig vom Kauf eines Neugerätes, unentgeltlich (bis zu drei) Altgeräte abzugeben, die in keiner Abmessung größer als 25 cm sind.

Bitte löschen Sie vor der Rückgabe alle personenbezogenen Daten.

Bitte entnehmen Sie vor der Rückgabe Batterien oder Akkumulatoren, die nicht vom Altgerät umschlossen sind, sowie Lampen, die zerstörungsfrei entnommen werden können und führen diese einer separaten Sammlung zu.

Defekte oder verbrauchte Batterien/ Akkus müssen recycelt werden. Geben Sie Batterien/Akkus und/oder das Produkt über die angebotenen Sammeleinrichtungen zurück.



Umweltschäden durch falsche Entsorgung der Batterien/ Akkus!

Das Symbol der durchgestrichenen Mülltonne auf Batterien oder Akkus bedeutet, dass Sie Batterien und Akkus nicht im Hausmüll entsorgen dürfen.

Entnehmen Sie die Batterien/den Akku-Pack aus dem Produkt vor der Entsorgung.

Diese können giftige Schwermetalle enthalten und unterliegen der Sondermüllbehandlung.

Die chemischen Symbole der Schwermetalle sind wie folgt:
Cd = Cadmium, Hg = Quecksilber,
Pb = Blei.

Sie sind gesetzlich verpflichtet, alte Batterien und Akkus nach Gebrauch zurückzugeben. Geben Sie deshalb verbrauchte Batterien und Akkus kostenfrei im Handelsgeschäft z. B. in Ihrer LIDL Filiale oder bei einer kommunalen Sammelstelle ab.

Batterien und Akkus können Stoffe enthalten, die schädlich für die menschliche Gesundheit und Umwelt sind. Nur bei einer getrennten Sammlung und Verwertung von alten Batterien und Akkus können die negativen Auswirkungen vermieden werden.

Seien Sie besonders vorsichtig beim Umgang mit lithiumhaltigen Batterien und Akkus, da bei unsachgemäßer Verwendung eine erhöhte Brandgefahr besteht. Kleben Sie dazu die Pole ab, um einen äußeren Kurzschluss zu vermeiden.

Nutzen Sie Batterien mit langer Lebensdauer oder Akkus, um die Entstehung von Abfällen aus Alt-Batterien zu verringern. Beachten Sie die Anweisungen zum Lagern, und vermeiden Sie das vollständige Ent- und Aufladen des Akkus, um die Lebensdauer zu verlängern.

Darüber hinaus sollten Sie Batterien oder Elektro- und Elektronikgeräte mit Batterien oder Akkus nicht im öffentlichen Raum zurücklassen, um eine Vermüllung zu vermeiden. Prüfen Sie Möglichkeiten, Batterien einer Wiederverwendung zuzuführen, anstatt diese zu entsorgen, beispielsweise durch Instandsetzung der Batterie.

● Garantie

Das Produkt wurde nach strengen Qualitätsrichtlinien hergestellt und vor der Auslieferung sorgfältig geprüft. Im Falle von Material- oder Herstellungsfehlern haben Sie gegenüber dem Verkäufer des Produkts gesetzliche Rechte. Ihre gesetzlichen Rechte werden in keiner Weise durch unsere unten aufgeführte Garantie eingeschränkt.

Die Garantie für dieses Produkt beträgt 5 Jahre ab Kaufdatum. Die Garantiezeit beginnt mit dem Kaufdatum. Bewahren Sie den Originalkaufbeleg an einem sicheren Ort auf, da dieses Dokument als Nachweis des Kaufs erforderlich ist.

Alle Schäden oder Mängel, die bereits zum Zeitpunkt des Kaufs vorhanden sind, müssen unverzüglich nach dem Auspacken des Produkts gemeldet werden.

Sollte das Produkt innerhalb von 5 Jahren ab Kaufdatum einen Material- oder Herstellungsfehler aufweisen, werden wir es – nach unserer Wahl – kostenlos für Sie reparieren oder ersetzen. Die Garantiezeit verlängert sich durch einen stattgegebenen Gewährleistungsanspruch nicht. Dies gilt auch für ersetzte und reparierte Teile.

Diese Garantie erlischt, wenn das Produkt beschädigt oder unsachgemäß verwendet oder gewartet wurde.

Die Garantie deckt Material- und Herstellungsfehler ab. Diese Garantie erstreckt sich weder auf Produktteile, die normalem Verschleiß unterliegen, und somit als Verschleißteile gelten (z. B. Batterien, Schläuche, Farbpatronen), noch auf Schäden an zerbrechlichen Teilen, z. B. Schalter oder Teile aus Glas.

● Abwicklung im Garantiefall

Um eine schnelle Bearbeitung Ihres Anliegens zu gewährleisten, folgen Sie bitte den folgenden Hinweisen:

Bitte halten Sie für alle Anfragen den Kassenbon und die Artikelnummer (IAN 506417_2507) als Nachweis für den Kauf bereit.

Die Artikelnummer entnehmen Sie bitte dem Typenschild am Produkt, einer Gravur am Produkt, dem Titelblatt Ihrer Anleitung (unten links) oder dem Aufkleber auf der Rück- oder Unterseite des Produktes.

Sollten Funktionsfehler oder sonstige Mängel auftreten kontaktieren Sie zunächst die nachfolgend benannte Serviceabteilung telefonisch oder per EMAIL.

Ein als defekt erfasstes Produkt können Sie dann unter Beifügung des Kaufbelegs (Kassenbon) und der Angabe, worin der Mangel besteht und wann er aufgetreten ist, für Sie portofrei an die Ihnen mitgeteilte Service Anschrift übersenden.



Auf parkside-diy.com können Sie diese und viele weitere Handbücher einsehen und herunterladen. Mit diesem QR-Code gelangen Sie direkt auf parkside-diy.com. Wählen Sie Ihr Land aus, und suchen Sie über die Suchmaske nach den Bedienungsanleitungen. Mittels Eingabe der Artikelnummer (IAN) 506417_2507 gelangen Sie zur Bedienungsanleitung für Ihren Artikel.

● Service

- ① **Service Deutschland**
Tel.: 08008855300
Kontaktformular auf parkside-diy.com
IAN 506417_2507

- ② **Service Österreich**
Tel.: 0800447750
Kontaktformular auf parkside-diy.com
IAN 506417_2507

- ③ **Service Belgien**
Tel.: 080012614
Kontaktformular auf parkside-diy.com
IAN 506417_2507

- ④ **Service Schweiz**
Tel.: 0800563601
Kontaktformular auf parkside-diy.com
IAN 506417_2507

● EU-Konformitätserklärung

EU-KONFORMITÄTSERKLÄRUNG (Nr. 506417_2507)

IAN:	506417_2507
Produkt-Identifikation:	"PARKSIDE Performance" Akku-Bohrschrauber
Modellnummer:	HG13562

Der oben beschriebene Gegenstand der Erklärung erfüllt die einschlägigen Harmonisierungsvorschriften der Union:

Richtlinie 2006/42/EG
Richtlinie 2014/30/EU
Richtlinie 2011/65/EU mit allen dazugehörigen Änderungen

Angabe der einschlägigen harmonisierten Normen oder der anderen technischen Spezifikationen, für die die Konformität erklärt wird:

Nr. / Teile
Richtlinie 2006/42/EG
EN 62841-1:2015/A11:2022
EN 62841-2-1:2018/A12:2022
Richtlinie 2014/30/EU
EN IEC 55014-1:2021
EN IEC 55014-2:2021

Der Gegenstand der oben beschriebenen Erklärung steht im Einklang mit der Richtlinie 2011/65/EU des Europäischen Parlaments und des Rates vom 8. Juni 2011 zur Beschränkung der Verwendung bestimmter gefährlicher Stoffe in Elektro- und Elektronikgeräten:

Nr. / Teile
EN IEC 63000:2018

Person, die die technische Dokumentation aufbewahrt: OWIM GmbH & Co.KG

Unterzeichnet für und im Namen von:

OWIM GmbH & Co. KG, Stiftsbergstraße 1, 74167 Neckarsulm, Deutschland

Diese Konformitätserklärung wird unter der alleinigen Verantwortung des Herstellers ausgestellt.

Original-Konformitätserklärung

Neckarsulm	14.10.2025	<i>ppa. Budnai</i>	<i>ppa. T. Maier</i>
Ort	Datum	ppa. Jens Buchheim Prokurist	ppa. Dr. Thorsten Maier Prokurist















DE



Warnings and symbols used	Page 26
Introduction	Page 26
Intended use	Page 26
Scope of delivery	Page 27
Parts description	Page 27
Technical data	Page 27
Safety instructions	Page 29
General power tool safety warnings	Page 29
Drill safety warnings	Page 31
Vibration and noise reduction	Page 32
Behaviour in emergency situations	Page 32
Residual risks	Page 32
Battery charger safety warnings	Page 32
Before first use	Page 34
Accessories	Page 34
Attaching/removing the battery pack	Page 34
Checking the battery pack charging level	Page 34
Charging the battery pack	Page 34
Attaching/removing the accessory tool	Page 35
Trial run	Page 35
Operation	Page 36
Gear selection	Page 36
Setting the rotating direction	Page 36
Torque control	Page 36
Switching on and off	Page 36
Speed control	Page 36
LED work light	Page 36
Working instructions	Page 37
Cleaning and care	Page 38
Cleaning	Page 38
Maintenance	Page 38
Repair	Page 38
Storage	Page 38
Transportation	Page 38
Disposal	Page 39
Warranty	Page 39
Warranty claim procedure	Page 40
Service	Page 40
EU Declaration of conformity	Page 41

Warnings and symbols used

The following warnings are used in the instruction manual on the packaging and on the rating label:

 	Read the instruction manual.		Switch the product off and remove the battery pack before replacing attachments, cleaning and when not in use.
	Follow the warnings and safety notes!		Protect the battery pack against heat and continuous intense sunlight.
	Use in dry indoor rooms only.		Protect the battery pack against water and moisture.
	Wear protective gloves!		Protect the battery pack from fire.
	Protection class II (double insulation)		Alternating current/voltage
	Safety information Instructions for use		Direct current/voltage
	CE mark indicates conformity with relevant EU directives applicable for this product.		Fuse

20V CORDLESS DRILL DRIVER

● Introduction

We congratulate you on the purchase of your new product. You have chosen a high quality product. The instructions for use are part of the product. They contain important information concerning safety, use and disposal. Before using the product, please familiarise yourself with all of the safety information and instructions for use. Only use the product as described and for the specified applications. If you pass the product on to anyone else, please ensure that you also pass on all the documentation with it.

● Intended use

- The product is designed for inserting, tightening and loosening screws as well as drilling in wood, metal, ceramics, and plastics.
- The product is not intended to drill into very hard materials such as cement or concrete.
- Always use the correct accessory tools according to the intended use! Observe the technical requirements of this product (see “Technical data”) when purchasing and using accessory tools!
- The LED work light  on this product is intended to illuminate the immediate work area.

- Any other use or modification of the product are considered improper use and can result in hazards such as death, life-threatening injuries and damage. The manufacturer is not liable for any damages caused by improper use. The product is not intended for commercial use or for any other use.

● Scope of delivery

⚠ WARNING!

- ▶ The product and the packaging are not children's toys! Children must not play with plastic bags, sheets and small parts! There is a danger of choking and suffocation!

- 1 20V Cordless Drill Driver
- 1 Belt clip
- 1 Carrying case
- 1 User manual

● Parts description

Before reading, unfold the pages containing the illustrations and familiarise yourself with all functions of the product.

Figure A:

- 1 Chuck
- 2 Chuck ring
- 3 Torque sleeve
- 4 Gear selector
- 5 Rotation direction switch/lock
- 6 On/off switch/speed control
- 7 Grip handle
- 8 Bit holder (magnetic)
- 9 Belt clip
- 10 Battery pack *
- 11 LED work light

Figure B:

- 10 Battery pack *
- 12 Release button for battery pack
- 13  button (charging level)

- 14 Charging level LEDs (red/orange/green)

Figure C:

- 10 Battery pack *
- 15 Battery charger (rapid battery charger) *
- 16 Power cord with power plug
- 17 Charging control LED – Green
- 18 Charging control LED – Red

Not illustrated:

- 19 Carrying case

● Technical data

20V Cordless Drill Driver	PABSP 20 Li C4
Rated voltage:	20 V ---
Drill chuck type:	keyless chuck
Gearbox:	2 speed
No-load speed n_0:	
1 st gear:	0–500 min ⁻¹
2 nd gear:	0–2000 min ⁻¹
Max. torque:	60 N m
Chuck clamping range:	max. Ø 13 mm
Max. drill diameter:	into steel Ø 13 mm into wood Ø 38 mm

Battery pack	PAPS 204 A1 *
Type:	Lithium-Ion
Rated voltage:	20 V ---
Capacity:	4 Ah
Energy value:	80 Wh
Number of cells:	5
Frequency performance:	≤ 20 dBm
Frequency band:	2,400–2,483.5 MHz
Temperature:	max. +50 °C

*Battery and rapid battery charger are not included

Rapid battery charger	PLG 20 C3 *
Input:	
Rated voltage:	230–240 V~
Rated frequency:	50 Hz
Rated power:	120 W
Fuse (internal):	3.15 A /  T3,15A
Output:	
Rated voltage:	21.5 V ---
Charging current:	4.5 A
Protection class:	II/□

Recommended ambient temperature:	
While charging:	+4 °C to +40 °C
During operation:	+4 °C to +40 °C
During storage:	+20 °C to +26 °C

Noise emission value

The measured values have been determined in accordance with EN 62841. The A-rated noise level of the power tool is typically as follows:

Sound pressure level L_{pA} :	83 dB
Uncertainty K_{pA} :	5 dB
Sound power level L_{WA} :	91 dB
Uncertainty K_{WA} :	5 dB

Vibration emission value

Vibration total values (triaxial vector sum) determined according to EN 62841:

Drilling into metal:

Hand/arm vibration $a_{h,D}$:	2.93 m/s ²
Uncertainty K:	1.5 m/s ²

WARNING!



Wear ear protection!

WARNING!

- ▶ The vibration and noise emissions during actual use of the power tool can differ from the declared values depending on the manner in which the tool is used, especially what kind of workpiece is processed. Try to minimise exposure to vibration and noise. Examples of measures to reduce vibration include wearing gloves when using the tool and limiting working time. All parts of the operating cycle must be taken into account (e.g. times when the power tool is switched off and when it is running idle in addition to the trigger time).

NOTE

- ▶ The declared vibration total value and the declared noise emission value have been measured in accordance with a standard test method and may be used for comparing one tool with another.
- ▶ The declared total vibration value and the declared noise emission value may also be used for a preliminary assessment of exposure.

*Battery and rapid battery charger are not included



Safety instructions

● General power tool safety warnings

⚠ WARNING!

- ▶ **Read all safety warnings, instructions, illustrations and specifications provided with this power tool.** Failure to follow all instructions listed below may result in electric shock, fire and/or serious injury.

Save all warnings and instructions for future reference.

The term “power tool” in the warnings refers to your mains-operated (corded) power tool or battery-operated (cordless) power tool.

Work area safety

- 1) **Keep work area clean and well lit.** Cluttered or dark areas invite accidents.
- 2) **Do not operate power tools in explosive atmospheres, such as in the presence of flammable liquids, gases or dust.** Power tools create sparks which may ignite the dust or fumes.
- 3) **Keep children and bystanders away while operating a power tool.** Distractions can cause you to lose control.

Electrical safety

- 1) **Power tool plugs must match the outlet. Never modify the plug in any way. Do not use any adapter plugs with earthed (grounded) power tools.** Unmodified plugs and

matching outlets will reduce risk of electric shock.

- 2) **Avoid body contact with earthed or grounded surfaces, such as pipes, radiators, ranges and refrigerators.** There is an increased risk of electric shock if your body is earthed or grounded.
- 3) **Do not expose power tools to rain or wet conditions.** Water entering a power tool will increase the risk of electric shock.
- 4) **Do not abuse the cord. Never use the cord for carrying, pulling or unplugging the power tool. Keep cord away from heat, oil, sharp edges or moving parts.** Damaged or entangled cords increase the risk of electric shock.
- 5) **When operating a power tool outdoors, use an extension cord suitable for outdoor use.** Use of a cord suitable for outdoor use reduces the risk of electric shock.
- 6) **If operating a power tool in a damp location is unavoidable, use a residual current device (RCD) protected supply.** Use of an RCD reduces the risk of electric shock.

Personal safety

- 1) **Stay alert, watch what you are doing and use common sense when operating a power tool. Do not use a power tool while you are tired or under the influence of drugs, alcohol or medication.** A moment of inattention while operating power tools may result in serious personal injury.
- 2) **Use personal protective equipment. Always wear eye protection.** Protective equipment such as dust mask, non-skid safety shoes, hard hat, or hearing protection

used for appropriate conditions will reduce personal injuries.

- 3) **Prevent unintentional starting. Ensure the switch is in the off-position before connecting to power source and/or battery pack, picking up or carrying the tool.** Carrying power tools with your finger on the switch or energising power tools that have the switch on invites accidents.
- 4) **Remove any adjusting key or wrench before turning the power tool on.** A wrench or a key left attached to a rotating part of the power tool may result in personal injury.
- 5) **Do not overreach. Keep proper footing and balance at all times.** This enables better control of the power tool in unexpected situations.
- 6) **Dress properly. Do not wear loose clothing or jewellery. Keep your hair, clothing and gloves away from moving parts.** Loose clothes, jewellery or long hair can be caught in moving parts.
- 7) **If devices are provided for the connection of dust extraction and collection facilities, ensure these are connected and properly used.** Use of dust collection can reduce dust-related hazards.
- 8) **Do not let familiarity gained from frequent use of tools allow you to become complacent and ignore tool safety principles.** A careless action can cause severe injury within a fraction of a second.

Power tool use and care

- 1) **Do not force the power tool. Use the correct power tool for your application.** The correct power tool

will do the job better and safer at the rate for which it was designed.

- 2) **Do not use the power tool if the switch does not turn it on and off.** Any power tool that cannot be controlled with the switch is dangerous and must be repaired.
- 3) **Disconnect the plug from the power source and/or the battery pack from the power tool before making any adjustments, changing accessories, or storing power tools.** Such preventive safety measures reduce the risk of starting the power tool accidentally.
- 4) **Store idle power tools out of the reach of children and do not allow persons unfamiliar with the power tool or these instructions to operate the power tool.** Power tools are dangerous in the hands of untrained users.
- 5) **Maintain power tools and accessories. Check for misalignment or binding of moving parts, breakage of parts and any other condition that may affect the power tool's operation. If damaged, have the power tool repaired before use.** Many accidents are caused by poorly maintained power tools.
- 6) **Keep cutting tools sharp and clean.** Properly maintained cutting tools with sharp cutting edges are less likely to bind and are easier to control.
- 7) **Use the power tool, accessories and tool bits etc. in accordance with these instructions, taking into account the working conditions and the work to be performed.** Use of the power tool for operations different from those intended could result in a hazardous situation.
- 8) **Keep handles and grasping surfaces dry, clean and free from**

oil and grease. Slippery handles and grasping surfaces do not allow for safe handling and control of the tool in unexpected situations.

Battery tool use and care

- 1) **Recharge only with the charger specified by the manufacturer.** A charger that is suitable for one type of battery pack may create a risk of fire when used with another battery pack.
- 2) **Use power tools only with specifically designated battery packs.** Use of any other battery packs may create a risk of injury and fire.
- 3) **When battery pack is not in use, keep it away from other metal objects, like paper clips, coins, keys, nails, screws or other small metal objects, that can make a connection from one terminal to another.** Shorting the battery terminals together may cause burns or a fire.
- 4) **Under abusive conditions, liquid may be ejected from the battery; avoid contact. If contact accidentally occurs, flush with water. If liquid contacts eyes, additionally seek medical help.** Liquid ejected from the battery may cause irritation or burns.
- 5) **Do not use a battery pack for tool that is damaged or modified.** Damaged or modified batteries exhibit unpredictable behaviour resulting in fire, explosion or risk of injury.
- 6) **Do not expose a battery pack or tool to fire or excessive temperature.** Exposure to fire or temperature above 130 °C may cause explosion.

- 7) **Follow all charging instruction and do not charge the battery pack or tool outside the temperature range specified in the instruction.** Charging improperly or at temperatures outside the specified range may damage the battery and increase the risk of the fire.

Service

- 1) **Have your power tool serviced by a qualified repair person using only identical replacement parts.** This will ensure that the safety of the power tool is maintained.
- 2) **Never service damaged battery packs.** Service of battery packs should be only be performed by the manufactured or authorized service providers.

● Drill safety warnings

1. **Safety instructions for all operations**
 - 1) **Hold the power tool by insulated gripping surfaces, when performing an operation where the accessory tool or fasteners may contact hidden wiring.** Accessory tools or fasteners contacting a “live” wire may make exposed metal parts of the power tool “live” and could give the operator an electric shock.
2. **Safety instructions when using long drill bits**
 - 1) **Never operate at higher speed than the maximum speed rating of the drill bit.** At higher speeds, the drill bit is likely to bend if allowed to rotate freely without contacting the workpiece, resulting in personal injury.
 - 2) **Always start drilling at low speed and with the drill bit tip in contact with the workpiece.** At higher

speeds, the drill bit is likely to bend if allowed to rotate freely without contacting the workpiece, resulting in personal injury.

- 3) **Apply pressure only in direct line with the drill bit and do not apply excessive pressure.** Drill bits can bend causing breakage or loss of control, resulting in personal injury.

● Vibration and noise reduction

To reduce the impact of noise and vibration emission, limit the time of operation, use low-vibration and low-noise operating modes as well as wear personal protective equipment.

Take the following points into account to minimise the vibration and noise exposure risks:

- Only use the product as intended by its design and these instructions.
- Ensure that the product is in good condition and well maintained.
- Use correct accessory tools for the product and ensure they are in good condition.
- Keep tight grip on the handles/grip surface.
- Maintain this product in accordance with these instructions and keep it well lubricated (where appropriate).
- Plan your work schedule to spread any high vibration tool use across a longer period of time.

● Behaviour in emergency situations

Familiarise yourself with the use of this product by means of this instruction manual. Memorise the safety warnings and follow them to the letter. This will help to prevent risks and hazards.

- Always be alert when using this product, so that you can recognise and handle risks early. Fast intervention

can prevent serious injury and damage to property.

- Switch the product off and disconnect it from the mains if there are malfunctions. Have the product checked by a qualified professional and repaired, if necessary, before you operate it again.

● Residual risks

NOTE

- ▶ This product produces an electromagnetic field during operation! This field may under some circumstances interfere with active or passive medical implants! To reduce the risk of serious or fatal injury, we recommend persons with medical implants to consult their doctor and the medical implant manufacturer before operating this product!

Even if you are operating this product in accordance with all the safety requirements, potential risks of injury and damage remain. The following dangers can arise in connection with the structure and design of this product:

- Health defects resulting from vibration emission if the product is being used over long periods of time or not adequately managed and properly maintained.
- Injuries and damage to property due to broken accessory tools or the sudden impact of hidden objects during use.
- Danger of injury and property damage caused by flying objects.

● Battery charger safety warnings

- This appliance can be used by children aged

from 8 years and above and persons with reduced physical, sensory or mental capabilities or lack of experience and knowledge if they have been given supervision or instruction concerning use of the appliance in a safe way and understand the hazards involved.

Children shall not play with the appliance.

Cleaning and user maintenance shall not be made by children without supervision.

- Do not charge non-rechargeable batteries. Disregarding this instruction is hazardous.
- If the supply cord is damaged, it must be replaced by the manufacturer, its service agent or similarly qualified persons in order to avoid a hazard.
- Protect the electrical parts against moisture. Do not immerse such parts in water or other liquids to avoid electrical shock. Never hold the appliance under running water. Pay attention to the

instructions provided for cleaning, maintenance and repair.

- The appliance is suitable for indoor use only.

⚠ ATTENTION! This charger is only designed for charging the battery pack types:

Parkside 20 V battery pack		
PAP 20 B1	2 Ah	5 cells
PAP 20 B3	4 Ah	10 cells
PAPS 204 A1	4 Ah	5 cells
PAPS 208 A1	8 Ah	10 cells

- Customers can order compatible replacement batteries and chargers from Lidl online shops for the following countries: Germany (lidl.de), France (lidl.fr), Belgium (lidl.be), Czech Republic (lidl.cz), Netherlands (lidl.nl), Poland (lidl.pl), Slovakia (lidl.sk), Spain (lidl.es) Customers from all other countries can order from www.optimex-shop.com.

● Before first use

● Accessories

NOTE

- ▶ This instruction manual contains information and suggestions for several accessory tools and their uses. The accessory tools depicted are not included in the shipment (see “Scope of delivery”), but are meant to indicate additional possibilities for using this product.

⚠ WARNING!

- ▶ Do not use accessories not recommended by Parkside. This may result in electric shock or fire.

To operate this product safely and correctly, the following accessories, i.e. tools and accessory tools, are necessary:

- Suitable drill bits
- Suitable driver bits
- Cross tip screwdriver
- Cooling lubricant (cutting oil) suitable for drilling in metal
- Suitable personal protective equipment

Accessories and accessory tools are available through your authorised dealer. When buying always consider the technical requirements of this product (see “Technical data”).

If you are not certain, ask a qualified specialist and get advice from your trusted dealer.

Suitable battery packs and chargers	
Battery pack:	X 20 V Team
Charger:	X 20 V Team

● Attaching/removing the battery pack

⚠ CAUTION! Risk of injury!

- ▶ Always lock the on/off switch **6** to avoid accidental starting by moving the rotation direction switch **5** into the centre position (Lock) before attaching/removing the battery pack **10**.

- **Removing the battery pack:** Press the battery pack release button **12**. Remove the battery pack **10** (Fig. D).
- **Attaching the battery pack:** Align the battery pack **10** to the handle and slide it into it. Ensure it clicks noticeably in place.
The battery pack can only be inserted into the product in one direction.

● Checking the battery pack charging level

(Fig. B)

- Check battery pack charge level: Press the  button **13**. The charging level LEDs **14** light up:

LED 14	Charging level
Red/orange/green	Maximum
Red/orange	Medium
Red	Low

● Charging the battery pack

(Fig. C)

NOTE

- ▶ The battery pack **10** may be charged at any time without reducing its life.
- ▶ Interrupting the charging process does not damage the battery pack **10**.

- Charge the battery pack **10** before operation when it is at medium or low charging level.
- The charging control LEDs (green **17** and red **18**) indicate the status of the charger **15** and the battery pack **10**:

LED	Status
Red LED lights up	Battery pack charges
Green LED lights up	Battery pack fully charged
Green and red LED flashing	Battery pack defective
Red LED flashing	Battery pack too cold or too warm
Green LED lights up (without battery pack)	Charger ready

1. Insert the battery pack **10** into the charger **15**.
2. Connect the power cord with power plug **16** of the charger **15** to the socket.
3. When the battery pack **10** is fully charged: Remove the battery pack from the charger **15**. Then disconnect the power plug **16** of the charger from the socket.

● Attaching/removing the accessory tool

⚠ CAUTION! Risk of injury!



Accessory tools can be sharp and may become hot during use. Always wear protective gloves when handling accessory tools!

⚠ WARNING!



Always switch the product off, remove the battery pack **10** and let the product cool down before making any adjustments!

⚠ CAUTION! Risk of injury!

- ▶ Keep your hands away from the accessory tool when the product is in operation.
- ▶ After the product has been switched off, the accessory tool continues moving for some time. Do not touch the accessory tool and do not attempt to brake it.

This product is equipped with an automatic spindle lock to open or close the chuck **1** with the chuck ring **2**.

1. Open the chuck **1**: Turn the chuck ring **2** in a counter-clockwise direction (Fig. E).
2. Insert a suitable accessory tool into the chuck **1** as deep as required.
3. Close the chuck **1**: Hold the accessory tool in position. Turn the chuck ring **2** in a clockwise direction.

● Trial run

NOTE

- ▶ Always carry out a no-load trial run before starting work and after every accessory tool replacement. Switch the product off immediately if the accessory tool is not running smoothly, if considerable vibration occurs or if you hear abnormal noises.

- Before operating the product, check whether the accessory tool is correctly positioned, i.e. centred in the chuck **1**.
- Screw bits are labelled according to their dimensions and their shape. If you are uncertain, always check whether the bit fits tightly in the screw head without any free play.

● Operation

● Gear selection

⚠ ATTENTION! Risk of product damage!



Do not operate the gear selector **[4]** until the product has come to a standstill.

- Change the gear by sliding the gear selector **[4]** forwards or backwards (fig. F).

1 st gear:	
Suitable for:	Screwing
Speed:	Low
Torque:	High

2 nd gear:	
Suitable for:	Drilling
Speed:	High
Torque:	Low

● Setting the rotating direction

⚠ ATTENTION! Risk of product damage!



Do not operate the rotation direction switch **[5]** until the product has come to a standstill.

- Change the direction of rotation by pressing the rotation direction switch **[5]** towards the left or right (fig. G).
- When the rotation direction switch **[5]** is in the middle position, the on/off switch **[6]** is locked.

● Torque control

- The torque can be adjusted by turning the torque sleeve **[3]** (fig. H).
- Small screws or soft materials: Select a low level.

- Large screws, hard materials or removing screws: Select a high level.
- For drilling operation: Turn the torque sleeve **[3]** to the **▲▲** position.

● Switching on and off

NOTE

- ▶ The on/off switch **[6]** cannot be locked.

- **Switching on:** Press and hold the on/off switch **[6]**.
Regulate the speed as required (see “Speed control”) (fig. I).
- **Switching off:** Release the on/off switch **[6]**.

● Speed control

- By using the on/off switch **[6]**, you can progressively control the speed:

Pressure	Speed
Gentle pressure:	Lower speed
Greater pressure:	Higher speed

● LED work light

NOTE

- ▶ The LED work light **[11]** stays on for an additional approx. 10 seconds after switching off the product.

This product is equipped with a LED work light **[11]** to illuminate the immediate working area to improve visibility in poorly lit areas.

- The LED work light **[11]** lights up automatically as soon as the product is switched on.

● Working instructions

NOTE

- ▶ The product is equipped with an electronic safety function for kickback control. During operations, the product shuts down during use if there is a sudden or unexpected jamming and blockage. This additional safety feature reduces the chance of serious injuries.
- ▶ After clearing the jamming and blockage: The product automatically turns back to normal.

Torque

- Smaller screws/bits can be damaged if you set the torque or rotational speed too high.

Hard screw joints (in metal)

- Particularly high torque occurs, for example in metal screw joints made using drive sockets. Select a low rotational speed.

Soft screw joints (e.g. in soft wood)

- Again, use a low rotational speed, e.g. to avoid damaging the surface of the wood upon contact with the screw head. Use a countersink.

Drilling in wood, metal and other materials

- Use a high speed for drill bits with small diameter and a low speed for drill bits with large diameter.
- Select a low speed for hard materials and a high speed for soft materials.
- Secure or fasten the workpiece in a clamp or vice (if possible).
- Mark the spot where you want to drill using a centre punch or nail. Select a low rotational speed when starting.

- Pull the rotating drill bit from the hole repeatedly to remove dust and chips and clear the hole.

Drilling in metal

- Use a metal drill (HSS). For optimum results, cool the drill bit with cooling lubricant (cutting oil). Metal drill bits can also be used to drill into plastics. Start with a 3 mm diameter drill bit and then increase the size until the desired hole diameter is achieved.

Drilling in wood

- Use a wood drill with a lathe centre. Deep holes: Use an auger bit. Large-diameter holes: Use a Forstner bit. Small screws can be screwed directly into soft wood.

Belt clip

(Fig. J)

⚠ CAUTION! Risk of injury!

- ▶ Before hanging the product in the belt: Push the rotation direction switch **5** to the centre position (lock). This prevents the product from being switched on accidentally.

NOTE

- ▶ The belt clip **9** allows the tool to be hooked on belt or pocket.
- ▶ The belt clip is not assembled upon delivery.
- ▶ The belt clip can be mounted on either side of a belt.
- ▶ For the assembly of the belt clip a cross tip screwdriver is required.

1. Use a cross tip screwdriver to loosen the screw of the belt clip **9**.
2. Insert the belt clip on either side of the product.

3. Use a cross tip screwdriver to tighten the screw.

● **Cleaning and care**

⚠ WARNING!



Always switch the product off, remove the battery pack **10** and let the product cool down before performing inspection, maintenance and cleaning work!

● **Cleaning**

NOTE

- ▶ Do not use chemical, alkaline, abrasive or other aggressive detergents or disinfectants to clean this product as they might be harmful to its surfaces.
- Regular and proper cleaning will help ensure safe use and prolong the life of the product.
- The vents must always be clear.
- Never allow fluids to get into the product.
- The product must always be kept clean, dry and free from oil or grease. Remove debris from it after each use and before storage.
- Clean the product with a dry cloth. Use a soft brush for areas that are hard to reach.
- In particular clean the air vents after every use with a cloth and soft brush.

● **Maintenance**

- Before and after each use, check the product and accessories (e.g. accessory tools) for wear and damage. If required, exchange them for new ones as described in this instruction manual. Observe the technical requirements (see “Technical data”).

● **Repair**

- This product does not contain any parts that can be repaired by the user. Contact an authorised service centre or a similarly qualified person to have it checked and repaired.

● **Storage**

- Push the rotation direction switch **5** to the centre position to lock the on/off switch **6**.
- Clean the product as described above.
- Store the product and its accessories in a dark, dry, frost-free, well-ventilated place.
- Always store the product in a place that is inaccessible to children. The ideal long term storage (longer than 3 months) temperature is between +20 °C and +26 °C.
- Guide the drill bit into the bit holder **8**.
- Store the product in its carrying case **19**.

Battery pack advice

- Only store the battery pack **10** partially charged. The battery pack should be charged to 40 % to 60 % (red and orange LED in the charge indicator **14** light up) before storing for extended periods.
- Check the battery pack **10** charge about every 3 months when storing for extended periods. Recharge as necessary.

● **Transportation**

- Push the rotation direction switch **5** to the centre position to lock the on/off switch **6**.
- Transport the product in its carrying case **19**.
- Protect the product from any heavy impact or strong vibrations which may occur during transportation in vehicles.

- Secure the product to prevent it from slipping or falling over.

● Disposal

The packaging is made entirely of recyclable materials, which you may dispose of at local recycling facilities.



Observe the marking of the packaging materials for waste separation, which are marked with abbreviations (a) and numbers (b) with following meaning: 1–7: plastics/20–22: paper and fibreboard/80–98: composite materials.

Product:



The product and packaging materials are recyclable and are subject to extended producer responsibility. Dispose them separately, following the illustrated Info-tri (sorting information), for better waste treatment.

The Triman logo is valid in France only.



Contact your local refuse disposal authority for more details of how to dispose of your worn-out product.



To help protect the environment, please dispose of the product properly when it has reached the end of its useful life and not in the household waste. Information on collection points and their opening hours can be obtained from your local authority.

Faulty or used batteries/rechargeable batteries must be recycled. Return the batteries/rechargeable batteries and/or the product to the available collection points.



Environmental damage through incorrect disposal of the batteries/rechargeable batteries!

Remove the batteries/battery pack from the product before disposal.

Batteries/rechargeable batteries may not be disposed of with the usual domestic waste. They may contain toxic heavy metals and are subject to hazardous waste treatment rules and regulations. The chemical symbols for heavy metals are as follows: Cd = cadmium, Hg = mercury, Pb = lead. That is why you should dispose of used batteries/rechargeable batteries at a local collection point.

● Warranty

The product has been manufactured to strict quality guidelines and meticulously examined before delivery. In the event of material or manufacturing defects you have legal rights against the retailer of this product. Your legal rights are not limited in any way by our warranty detailed below.

The warranty for this product is 5 years from the date of purchase. The warranty period begins on the date of purchase. Keep the original sales receipt in a safe location as this document is required as proof of purchase.

Any damage or defects already present at the time of purchase must be reported without delay after unpacking the product.

Should the product show any fault in materials or manufacture within 5 years from the date of purchase, we will repair or replace it – at our choice – free of charge to you. The warranty period is not extended as a result of a claim being

granted. This also applies to replaced and repaired parts.

This warranty becomes void if the product has been damaged, or used or maintained improperly.

The warranty covers material or manufacturing defects. This warranty does not cover product parts subject to normal wear and tear, thus considered consumables (e.g. batteries, tubes, cartridges), nor damage to fragile parts, e.g. switches or glass parts.

● **Warranty claim procedure**

So that your request can be processed quickly, please observe the following instructions:

For all inquiries, please have the receipt and item number (IAN 506417_2507) ready as proof of purchase.

The article number can be taken from the identification label on the product, engraving on the product, the front cover of your manual (at the bottom left), or the sticker on the back or bottom of the product.

If malfunctions or other defects arise, first contact the service department indicated below by phone or email.

You can then send a product recorded as defective to the communicated service address postage-free, making sure to enclose proof of purchase (receipt) and information on the details of the defect and when it occurred.



You can download and view this and numerous other manuals at parkside-diy.com. This QR code takes you directly to parkside-diy.com. Choose your country and use the search screen to search for the operating instructions. Entering the item number (IAN) 506417_2507 takes you to the operating instructions for your item.

● **Service**



Service Great Britain

Tel.: 08000518970

Contact form on parkside-diy.com

IAN 506417_2507



Service Ireland

Tel.: 1800851251

Contact form on parkside-diy.com

IAN 506417_2507

● EU Declaration of conformity

EU DECLARATION OF CONFORMITY (No 506417_2507)
--

IAN: 506417_2507
 Product identification: "PARKSIDE Performance" Cordless Drill Driver
 Model Number: HG13562

The object of the declaration described above is in conformity with the relevant Union harmonisation legislation:

Directive 2006/42/EC
Directive 2014/30/EU
Directive 2011/65/EU and all related amendments

References to the relevant harmonised standards used or references to the other technical specifications in relation to which conformity is declared:

N° / Parts
Directive 2006/42/EC
EN 62841-1-2:2015/A11:2022
EN 62841-2-1:2018/A12:2022
Directive 2014/30/EU
EN IEC 55014-1:2021
EN IEC 55014-2:2021

The object of the declaration described above is in conformity with Directive 2011/65/EU of the European Parliament and of the Council of 8 June 2011 on the restriction of the use of certain hazardous substances in electrical and electronic equipment:

N° / Parts
EN IEC 63000:2018

Keeper of the technical documentation: OWIM GmbH & Co.KG

Signed for and on behalf of:
OWIM GmbH & Co. KG, Stiftsbergstraße 1, 74167 Neckarsulm, Germany

This declaration of conformity is issued under the sole responsibility of the manufacturer.

Translation of the original declaration of conformity

Neckarsulm	14.10.2025		
Place	Date	ppa. Jens Buchheim Authorised Signatory	ppa. Dr. Thorsten Maier Authorised Signatory















EN



Avertissements et symboles utilisés	Page 43
Introduction	Page 43
Utilisation conforme aux prescriptions	Page 43
Contenu de l'emballage	Page 44
Description des pièces	Page 44
Données techniques	Page 44
Consignes de sécurité	Page 46
Consignes de sécurité générales pour les outils électriques	Page 46
Consignes de sécurité pour perceuses	Page 49
Réduction du bruit et des vibrations	Page 50
Comportement en cas d'urgence	Page 50
Risques résiduels	Page 50
Consignes de sécurité pour chargeurs	Page 51
Avant la première utilisation	Page 52
Accessoires	Page 52
Enlever/insérer l'accu	Page 52
Vérification du niveau de charge de l'accu	Page 52
Recharger l'accu	Page 53
Insérer/enlever un outil insérable	Page 53
Essai	Page 54
Fonctionnement	Page 54
Sélectionner une vitesse	Page 54
Régler le sens de rotation	Page 54
Contrôle de couple	Page 54
Marche et arrêt	Page 54
Régulateur de vitesse	Page 55
Éclairage à LED du plan de travail	Page 55
Remarques sur le travail	Page 55
Nettoyage et entretien	Page 56
Nettoyage	Page 56
Entretien	Page 56
Réparation	Page 57
Rangement	Page 57
Transport	Page 57
Mise au rebut	Page 57
Garantie	Page 58
Faire valoir sa garantie	Page 59
Service après-vente	Page 60
Déclaration UE de conformité	Page 61

Avertissements et symboles utilisés

Les avertissements suivants sont utilisés dans ce mode d'emploi, sur l'emballage et sur l'étiquette signalétique :

	Lisez le mode d'emploi.		Avant de changer les accessoires, de nettoyer le produit ou de le ranger, éteignez-le et enlevez l'accu.
	Respectez les consignes de sécurité et les avertissements !		Protégez l'accu de la chaleur et du rayonnement solaire direct permanent.
	Utilisez le produit seulement à l'intérieur de locaux secs.		Protégez l'accu de l'eau et de l'humidité.
	Prière de porter des gants protecteurs !		Protégez l'accu du feu.
	Classe de protection II (isolation double)		Courant alternatif/tension alternative
	Consignes de sécurité Instructions de manipulation		Courant continu/tension continue
	Le sigle CE confirme la conformité aux directives de l'UE applicables au produit.		Fusible pour courant faible

20 V PERCEUSE-VISSEUSE SANS FIL

● Introduction

Nous vous félicitons pour l'achat de votre nouveau produit. Vous avez opté pour un produit de grande qualité. Le mode d'emploi fait partie intégrante de ce produit. Il contient des indications importantes pour la sécurité, l'utilisation et la mise au rebut. Veuillez lire consciencieusement toutes les indications d'utilisation et de sécurité du produit. Ce produit doit uniquement être utilisé conformément aux instructions et dans les domaines d'application spécifiés. Lors

d'une cession à tiers, veuillez également remettre tous les documents.

● Utilisation conforme aux prescriptions

- Le produit est conçu pour visser et percer dans le bois, le métal et le plastique.
- Le produit n'est pas destiné à être utilisé pour percer des matériaux très durs tels que ciment ou béton.
- Veuillez toujours utiliser des outils insérables correspondant à l'usage prévu ! Respectez les exigences techniques du produit lors de l'achat et de l'utilisation d'outils insérables (voir « Données techniques »).

- L'éclairage à LED du plan de travail 11 de ce produit est conçu pour éclairer directement la zone de travail.
- Toute autre utilisation ou modification du produit est considérée comme non conforme et peut entraîner des risques tels que des dommages et blessures voire même provoquer la mort. Le fabricant ne peut être tenu responsable des dommages résultant d'une utilisation non conforme. Le produit n'est pas destiné à une utilisation commerciale ou à d'autres domaines d'application.

● Contenu de l'emballage

⚠ AVERTISSEMENT !

- ▶ Le produit et les matériaux d'emballage ne sont pas des jouets pour les enfants ! Les enfants ne sont pas autorisés à jouer avec des sacs en plastique, des films et des petites pièces ! Il existe un danger d'asphyxie et d'ingestion !

- 1 20 V Perceuse-visseuse sans fil
- 1 Clip pour ceinture
- 1 Mallette
- 1 Mode d'emploi

● Description des pièces

Avant de lire, dépliez la page des figures et familiarisez-vous avec toutes les fonctionnalités du produit.

Figure A :

- 1 Mandrin
- 2 Bague du mandrin
- 3 Bague pour couple de rotation
- 4 Sélecteur de vitesse
- 5 Interrupteur du sens de rotation/blocage

- 6 Interrupteur marche/arrêt/contrôle de la vitesse de rotation
- 7 Poignée
- 8 Porte-embout (magnétique)
- 9 Clip pour ceinture
- 10 Accu *
- 11 Éclairage à LED du plan de travail

Figure B :

- 10 Accu *
- 12 Bouton de déverrouillage pour l'accu
- 13 Bouton  (niveau de charge)
- 14 LED de niveau de charge (rouge/orange/vert)

Figure C :

- 10 Batterie *
- 15 Chargeur (chargeur à grande vitesse) *
- 16 Cordon d'alimentation avec fiche secteur
- 17 LED de contrôle de charge – vert
- 18 LED de contrôle de charge – rouge

Sans illustration :

- 19 Mallette

● Données techniques

20 V Perceuse-visseuse sans fil	PABSP 20 Li C4
Tension nominale :	20 V 
Type de mandrin :	Mandrin à serrage rapide
Transmission :	2 vitesses
Régime à vide n₀ :	
1. vitesse :	0–500 min ⁻¹
2. vitesse :	0–2000 min ⁻¹
Couple de rotation max. :	60 N m
Plage de serrage du mandrin :	Ø 13 mm max.

*L'accu et le chargeur à grande vitesse ne sont pas compris dans le contenu de l'emballage

Diamètre max. de perçage :	Ø 13 mm dans l'acier Ø 38 mm dans le bois
----------------------------	--

Accu	PAPS 204 A1 *
Type :	Lithium-ion
Tension nominale :	20 V ===
Capacité :	4 Ah
Valeur énergétique :	80 Wh
Nombre de cellules de l'accu :	5
Puissance de fréquence :	≤ 20 dBm
Bande de fréquence :	2400–2483,5 MHz
Température :	+50 °C max.

Chargeur à grande vitesse	PLG 20 C3 *
Entrée :	
Tension nominale :	230–240 V~
Fréquence nominale :	50 Hz
Puissance nominale :	120 W
Fusible (interne) :	3,15 A /  T3,15A
Sortie :	
Tension nominale :	21,5 V ===
Courant de charge :	4,5 A
Classe de protection :	II/□

Température ambiante recommandée :	
Durant la recharge :	+4 °C à +40 °C
Durant le fonctionnement :	+4 °C à +40 °C
Durant le stockage :	+20 °C à +26 °C

Valeurs des émissions sonores

Les valeurs mesurées ont été déterminées conformément à la norme EN 62841. Le niveau de bruit pondéré A de l'outil électrique est généralement le suivant :

Niveau de pression acoustique L_{pA} :	83 dB
Incertitude K_{pA} :	5 dB
Niveau de puissance acoustique L_{WA} :	91 dB
Incertitude K_{WA} :	5 dB

Valeurs d'émission de vibrations

Valeurs totales de vibration (somme vectorielle de trois directions), déterminées conformément à EN 62841 :

Perçage dans le métal :

Vibration main/bras $a_{h,D}$:	2,93 m/s ²
Incertitude K :	1,5 m/s ²

AVERTISSEMENT !



Portez une protection auditive !

AVERTISSEMENT !

- Les émissions de vibrations et de bruit générées lors de l'utilisation effective de l'outil électrique peuvent différer des valeurs spécifiées en fonction de la manière dont l'outil électrique est utilisé, en particulier du type de pièce à traiter. Essayez de minimiser au maximum l'impact des vibrations et du bruit. Des mesures prises pour la réduction de la sollicitation par vibrations sont par exemple le port de gants lors de l'utilisation de l'outil et la limitation du temps de travail. Ainsi, tous les parties du cycle de fonctionnement sont à prendre en compte (par exemple les périodes durant lesquelles l'outil électrique est éteint, et celles où il est certes allumé, mais fonctionne sans sollicitation).

*L'accu et le chargeur à grande vitesse ne sont pas compris dans le contenu de l'emballage

REMARQUE

- ▶ Les valeurs de vibration totale et d'émission sonore spécifiées ont été mesurées selon une procédure de test normalisée et peuvent être utilisées pour comparer un outil électrique à un autre.
- ▶ Les valeurs de vibration totale et d'émission sonore spécifiées peuvent également être utilisées pour une estimation préliminaire de la sollicitation.



Consignes de sécurité

● Consignes de sécurité générales pour les outils électriques

⚠ AVERTISSEMENT !

- ▶ **Consultez toutes les consignes de sécurité, instructions, illustrations et données techniques fournies avec cet outil électrique.** Ne pas respecter les instructions ci-dessous peut conduire à une électrocution, un incendie et/ou causer des blessures graves.

Conservez toutes les consignes de sécurité et instructions pour vous y reporter ultérieurement.

Le terme « outil électrique » utilisé dans les consignes de sécurité se réfère à des outils électriques alimentés en électricité (avec cordon d'alimentation) ou à des outils électriques fonctionnant sur batterie (sans cordon d'alimentation).

Sécurité au poste de travail

- 1) **Conservez votre zone de travail propre et bien éclairée.** Les zones de travail encombrées ou sombres sont propices aux accidents.
- 2) **Ne travaillez pas avec l'outil électrique dans une atmosphère présentant un risque d'explosion, en présence de liquides, de gaz ou de poussières inflammables.** Les outils électriques créent des étincelles qui peuvent enflammer les poussières ou les vapeurs.
- 3) **Lors de l'utilisation de l'outil électrique, tenez les enfants et autres personnes hors de sa portée.** Des distractions peuvent vous faire perdre le contrôle de l'outil électrique.

Sécurité électrique

- 1) **La fiche de raccordement de l'outil électrique doit être compatible avec la prise de courant. En aucun cas, la fiche ne doit pas être modifiée. N'utilisez aucune fiche interchangeable avec des outils électriques reliés à la terre.** Des fiches non modifiées et des prises de courant appropriées réduisent le risque d'électrocution.
- 2) **Évitez tout contact corporel avec des surfaces mises à la terre telles que tuyaux, radiateurs, cuisinières et réfrigérateurs.** Il existe un risque accru d'électrocution si votre corps est relié à la terre.
- 3) **N'exposez pas d'outils électriques à la pluie ou à l'humidité.** La pénétration d'eau dans un outil électrique augmente le risque d'électrocution.

- 4) **Ne détournez pas le cordon d'alimentation de son utilisation prévue par exemple ne l'utilisez pas pour porter et accrocher l'outil électrique ou pour le débrancher de la prise de courant. Tenez le cordon d'alimentation hors de portée de la chaleur, de l'huile, d'arêtes coupantes ou de pièces mobiles.** Les cordons d'alimentation soit endommagés soit emmêlés augmentent le risque d'électrocution.
- 5) **Lorsque vous travaillez à l'extérieur avec un outil électrique, utilisez uniquement des rallonges adaptées à une utilisation en extérieur.** L'utilisation d'une rallonge convenant pour l'extérieur réduit le risque d'électrocution.
- 6) **Si le fonctionnement de l'outil électrique dans un environnement humide est inévitable, utilisez un disjoncteur différentiel.** L'emploi d'un disjoncteur différentiel diminue le risque d'électrocution.

Sécurité des personnes

- 1) **Soyez vigilant, surveillez ce que vous faites et faites preuve de bon sens lorsque vous utilisez un outil électrique. N'utilisez aucun outil électrique si vous êtes fatigué ou sous l'influence de drogues, d'alcool ou de médicaments.** Un moment d'inattention lors de l'utilisation de l'outil électrique peut causer des blessures graves.
- 2) **Veillez à porter un équipement de protection et toujours des lunettes protectrices.** Selon la nature du travail et l'utilisation de l'outil électrique, le port d'équipements pour votre protection tels que masque anti-poussière, chaussures de sécurité antidérapantes, casque de chantier ou protège-oreilles réduit les risques de blessures.
- 3) **Évitez tout démarrage accidentel. Assurez-vous que l'outil électrique soit bien éteint avant de le brancher sur l'alimentation électrique et/ou sur l'accu, de le ramasser ou de le porter.** Lorsque vous transportez l'outil électrique avec le doigt sur l'interrupteur ou que l'outil électrique est allumé et raccordé à l'alimentation électrique, cela peut entraîner des accidents.
- 4) **Avant de mettre l'outil électrique en marche, retirez tous les outils de réglage ou les clés plates.** Un outil ou une clé qui se trouve sur une pièce rotative de l'outil électrique peut entraîner des blessures.
- 5) **Évitez un positionnement corporel anormal. Assurez-vous de camper solidement sur vos jambes et de conserver votre équilibre à tout moment.** Cela permet un meilleur contrôle de l'outil électrique dans des situations inattendues.
- 6) **Portez des vêtements appropriés. Ne portez pas de vêtements amples ou de bijoux. Tenez vos cheveux et vêtements hors de portée des pièces mobiles.** Des vêtements amples, des bijoux ou des cheveux longs peuvent être happés par les pièces en mouvement.
- 7) **Si des équipements d'aspiration et de collecte de poussière peuvent être montés, ils doivent être installés et utilisés correctement.** L'aspiration de poussière peut réduire les risques occasionnés par les particules.
- 8) **Ne vous mettez pas en danger et ne dépassez pas les règles de sécurité des outils électriques, même si vous êtes, après de nombreuses utilisations, familier avec cet outil**

électrique. Une action imprudente peut entraîner des blessures graves en quelques fractions de seconde.

Utilisation et manipulation de l'outil électrique

- 1) **Ne surchargez pas l'outil électrique. Utilisez seulement l'outil électrique qui convient au type de travaux entrepris.** Avec un outil électrique approprié, vous travaillez plus efficacement et en toute sécurité, dans la plage de puissance indiquée.
- 2) **N'utilisez aucun outil électrique dont l'interrupteur est défectueux.** Un outil électrique qui ne se laisse plus allumer ou éteindre est dangereux et doit être réparé.
- 3) **Avant d'effectuer tout réglage, de changer d'outils insérables ou de ranger l'outil électrique, débranchez la fiche de la prise de courant et/ou enlevez l'accu amovible.** Ces mesures de précaution empêchent le démarrage intempestif de l'outil électrique.
- 4) **Conservez les outils électriques inutilisés hors de la portée des enfants. Ne laissez jamais des personnes utiliser l'outil électrique si elles ne sont pas familières avec les manipulations ou si elles n'ont pas lu les instructions.** Les outils électriques sont dangereux lorsqu'ils sont utilisés par des personnes inexpérimentées.
- 5) **Entretenez les outils électriques et l'outil insérable avec soin. Vérifiez si les pièces mobiles fonctionnent correctement et ne sont pas bloquées ; contrôlez aussi si des pièces sont cassées ou endommagées car cela pourraient altérer le fonctionnement de l'outil électrique. Faites réparer les pièces endommagées avant toute**

utilisation de l'outil électrique. De nombreux accidents sont causés par des outils électriques mal entretenus.

- 6) **Conservez les outils de coupe bien affûtés et propres.** Des outils soigneusement entretenus avec des bords bien coupants se bloquent moins et sont plus faciles à contrôler.
- 7) **Utilisez l'outil électrique, les accessoires et les outils insérables etc. conformément à ces instructions. Prenez en compte les conditions de travail et le travail à effectuer.** L'utilisation d'outils électriques pour des applications différentes que celles prévues peut conduire à des situations dangereuses.
- 8) **Maintenez les poignées et surfaces de préhension sèches, propres et exemptes d'huile ou de graisse.** Les poignées et surfaces de préhension glissantes ne permettent pas de manipuler et de contrôler l'outil électrique en toute sécurité lors de situations imprévues.

Utilisation et manipulation de l'outil sans fil

- 1) **Rechargez les accus seulement avec les chargeurs recommandés par le fabricant.** Lorsqu'un chargeur est adapté à seulement un certain type d'accus, il existe un risque d'incendie s'il est utilisé avec d'autres accus.
- 2) **Utilisez seulement les accus prévus pour ce type d'outils électriques.** L'utilisation d'autres accus peut provoquer des blessures et représente un risque d'incendie.
- 3) **Éloignez l'accu non utilisé de trombones, pièces de monnaie, clés, clous, vis ou autres petits objets métalliques qui pourraient provoquer un pontage des**

contacts. Un court-circuit entre les contacts de l'accu peut causer des brûlures ou provoquer un incendie.

- 4) **Lors d'une mauvaise utilisation, un liquide peut fuir de l'accu. Évitez tout contact avec celui-ci. En cas de contact involontaire, rincez avec de l'eau. Si du liquide pénètre dans les yeux, consultez également un médecin.** Le liquide s'écoulant de l'accu peut conduire à des irritations de la peau ou des brûlures.
- 5) **N'utilisez pas d'accu endommagé ou modifié.** Les accus endommagés ou modifiés peuvent se comporter de manière imprévisible et provoquer un incendie, une explosion ou entraîner un risque de blessure
- 6) **N'exposez pas un accu à un feu ou à des températures élevées.** Des feux ou températures supérieures à 130 °C peuvent entraîner une explosion.
- 7) **Respectez toutes les instructions de chargement et ne rechargez jamais l'accu ou l'outil sans fil en dehors de la plage de température spécifiée dans le mode d'emploi.** Une charge incorrecte ou une charge en dehors de la plage de température admise peut détruire l'accu et augmenter le risque d'incendie.

Maintenance

- 1) **Laissez votre outil électrique être réparé seulement par du personnel qualifié qui utilise des pièces de rechange d'origine.** Ceci assure que la sécurité de l'outil électrique soit maintenue.
- 2) **N'effectuez aucune maintenance sur des accus endommagés.** Toute maintenance d'accus doit être effectuée seulement par le fabricant ou par des services après-vente agréés.

● Consignes de sécurité pour perceuses

1. Consignes de sécurité pour tous les travaux

- 1) **Lorsque vous effectuez un travail qui représente un risque de contact de l'outil insérable ou de vis avec des fils électriques cachées, tenez l'outil électrique par ses surfaces de préhension isolantes sur la poignée.** Le contact avec une ligne sous tension peut aussi mettre des pièces en métal de l'appareil sous tension et provoquer un choc électrique.

2. Consignes de sécurité lors de l'utilisation de longs forets

- 1) **Ne travaillez jamais à une vitesse de rotation supérieure à la vitesse maximale autorisée pour le foret.** À des vitesses de rotation plus élevées, le foret peut facilement se plier s'il peut tourner librement sans contact avec la pièce à usiner et provoquer des blessures.
- 2) **Commencez toujours à percer à une vitesse de rotation faible et lorsque le foret est en contact avec la pièce à usiner.** À des vitesses de rotation plus élevées, le foret peut facilement se plier s'il peut tourner librement sans contact avec la pièce à usiner et provoquer des blessures.
- 3) **Il est important de ne pas appliquer une pression excessive et seulement dans le sens de la longueur du foret.** Les forets peuvent se plier et se rompre ou bien entraîner une perte de contrôle et des blessures.

● Réduction du bruit et des vibrations

Afin de réduire les effets des vibrations et du bruit, limitez le temps d'utilisation, utilisez des modes de fonctionnement peu bruyants et à faibles vibrations et portez un équipement de protection adapté.

Les mesures suivantes permettent d'atténuer les risques liés aux vibrations et au bruit :

- Utilisez toujours le produit en respectant l'usage prévu et comme décrit dans les présentes instructions.
- Assurez-vous que le produit est en parfait état et bien entretenu.
- Utilisez les outils insérables spécialement conçus pour ce produit et assurez-vous qu'ils soient en parfait état.
- Tenez le produit aux poignées/surfaces de prise afin d'assurer la sécurité.
- Entretenez le produit conformément aux instructions et prévoyez une bonne lubrification (si applicable).
- Planifiez vos travaux de manière à ce que l'utilisation de produits à valeur vibratoire élevée soit répartie sur une longue durée.

● Comportement en cas d'urgence

À l'aide du présent mode d'emploi, familiarisez-vous avec l'utilisation de ce produit. Mémorisez les consignes de sécurité et respectez-les impérativement. Ceci permet d'éviter des risques et dangers.

- Soyez toujours vigilant lors de l'utilisation de ce produit afin de détecter suffisamment tôt les dangers et agir en conséquence. Une intervention rapide peut permettre d'éviter des blessures graves et dégâts matériels.

- Éteignez immédiatement le produit en cas de dysfonctionnements et enlevez l'accu. Faites-le vérifier et éventuellement réparer par un technicien spécialisé avant de le réutiliser.

● Risques résiduels

REMARQUE

- ▶ Ce produit génère un champ électromagnétique lors du fonctionnement ! Dans certaines circonstances, le champ peut influencer des implants médicaux actifs ou passifs ! Pour réduire le risque de blessures graves ou mortelles, nous recommandons aux personnes portant des implants médicaux de consulter leur médecin et le fabricant de l'implant médical avant d'utiliser le produit !

Même si vous vous servez correctement de ce produit en respectant les consignes, un risque résiduel n'est jamais exclu. Les dangers suivants, entre autres, peuvent survenir en relation avec la fabrication et la manipulation de ce produit :

- Atteintes à la santé résultant d'émissions de vibrations, si le produit est utilisé sur une longue période ou n'est pas correctement utilisé et entretenu.
- Dégâts matériels ou blessures corporelles causé(e)s par des outils coupants défectueux ou l'impact soudain d'un objet recouvert durant l'utilisation.
- Risque de blessures et de dégâts matériels causé(e)s par des objets volants.

● **Consignes de sécurité pour chargeurs**

- Cet appareil peut être utilisé par des enfants de plus de 8 ans et par des personnes ayant des capacités physiques, sensorielles ou mentales limitées ou ayant une expérience et des connaissances réduites, seulement s'ils sont surveillés ou s'ils ont reçu des instructions concernant l'utilisation en toute sécurité de l'appareil et ont compris les risques encourus.

Les enfants ne doivent pas jouer avec cet appareil. Le nettoyage et l'entretien réalisables par l'utilisateur ne doivent pas être effectués par des enfants sans surveillance.

- Ne rechargez jamais d'accus non rechargeables. La violation de cette instruction entraîne des risques.
- Si le cordon d'alimentation est endommagé, il doit être remplacé soit par le fabricant ou par son service après-vente ou soit

par un personnel qualifié afin d'éviter tout danger.

- Protégez les pièces électriques contre l'humidité. Afin d'éviter toute électrocution, ne plongez jamais ces pièces dans de l'eau ou tout autre liquide. Ne maintenez jamais l'appareil sous l'eau courante. Respectez les instructions de nettoyage, d'entretien et de réparation.
- Cet appareil convient uniquement à une utilisation à l'intérieur de locaux.

⚠ ATTENTION ! Ce chargeur ne convient que pour recharger les accus de types suivants :

Parkside 20 V Accu		
PAP 20 B1	2 Ah	5 cellules
PAP 20 B3	4 Ah	10 cellules
PAPS 204 A1	4 Ah	5 cellules
PAPS 208 A1	8 Ah	10 cellules

- Les clients peuvent commander des batteries et chargeurs de rechange compatibles dans les boutiques en ligne Lidl pour les pays suivants :

Allemagne (lidl.de), France (lidl.fr), Belgique (lidl.be), République tchèque (lidl.cz), Pays-Bas (lidl.nl), Pologne (lidl.pl), Slovaquie (lidl.sk), Espagne (lidl.es)
 Les clients des autres pays peuvent commander sur www.optimex-shop.com.

● **Avant la première utilisation**

● **Accessoires**

REMARQUE

► Ce mode d'emploi contient des informations et des remarques sur divers outils insérables et leurs domaines d'application. Les outils insérables représentés ne sont pas compris dans le contenu de l'emballage (voir « Contenu de l'emballage »), mais montrent les utilisations possibles de ce produit.

⚠ AVERTISSEMENT !

► N'utilisez aucun accessoire non recommandé par Parkside. Cela peut conduire à un choc électrique ou déclencher un feu.

Pour une utilisation sûre et conforme de ce produit et des accessoires comprenant en autres des outils et outils insérables, il est nécessaire de se munir :

- Mèches – forets compatibles
- Embouts de vissage compatibles
- Tournevis cruciforme

- Lubrifiant réfrigérant (huile de coupe) convenant pour percer du métal
- Équipement de protection individuel adapté

Les outils et outils insérables sont disponibles chez des revendeurs spécialisés. Lors de l'achat, respectez toujours les exigences techniques de ce produit (voir « Données techniques »).

En cas d'incertitude, consultez un spécialiste qualifié et laissez votre revendeur vous conseiller.

Accus et chargeurs compatibles	
Accu :	X 20 V Team
Chargeur :	X 20 V Team

● **Enlever/insérer l'accu**

⚠ PRUDENCE ! Risque de blessures !

► Bloquez toujours l'Interrupteur marche/arrêt [6] afin d'éviter une mise en marche accidentelle. Appuyez sur l'interrupteur du sens de rotation [5] pour atteindre la position centrale (blocage) avant d'insérer/d'enlever l'accu [10].

- **Enlever l'accu :** Appuyez sur le bouton de déverrouillage pour l'accu [12]. Retirez l'accu [10] (fig. D).
- **Insérer l'accu :** Alignez l'accu [10] avec la poignée et insérez-la. Assurez-vous qu'il soit bien enclenché. L'accu ne peut être inséré dans le produit que dans un sens.

● **Vérification du niveau de charge de l'accu**

(Fig. B)

- Vérification du niveau de charge de l'accu : Appuyez sur le bouton  [13].

Les voyants à LED de niveau de charge [14] s'allument :

LED [14]	Niveau de charge
Rouge/orange/vert	Maximum
Rouge/orange	Moyen
Rouge	Faible

● Recharger l'accu

(Fig. C)

REMARQUE

- ▶ Vous pouvez charger l'accu [10] à tout moment sans en raccourcir la durée de vie.
- ▶ Une interruption du processus de recharge n'entraîne aucun dommage sur l'accu [10].

- Rechargez l'accu [10] avant de l'utiliser s'il se trouve à un niveau de charge moyen ou faible.
- Les LED de contrôle de charge (vert [17] et rouge [18]) indiquent l'état du chargeur [15] et de l'accu [10] :

LED	État
LED rouge allumée	Recharge de l'accu
LED vert allumée	Accu complètement rechargé
LED verte et rouge clignotantes	Accu défectueux
LED rouge clignotante	Accu trop froid ou trop chaud
LED verte allumée (sans accu)	Chargeur prêt

1. Placez l'accu [10] dans le chargeur [15].
2. Branchez le cordon d'alimentation avec fiche secteur [16] du chargeur [15] sur une prise de courant.
3. Lorsque l'accu [10] est rechargé complètement : Enlevez l'accu du chargeur [15]. Ensuite, débranchez le cordon d'alimentation avec fiche secteur [16] du chargeur de la prise de courant.

● Insérer/enlever un outil insérable

⚠ PRUDENCE ! Risque de blessures !



Les outils insérables peuvent être coupants et chauffer durant l'utilisation. Portez toujours des gants protecteurs, si vous manipulez des outils insérables.

⚠ AVERTISSEMENT !



Éteignez le produit, enlevez l'accu [10] et laissez le produit refroidir avant d'effectuer des ajustements !

⚠ PRUDENCE ! Risque de blessures !

- ▶ Gardez vos mains hors de la portée de l'outil insérable lorsque le produit est en fonctionnement.
- ▶ Après avoir éteint le produit, l'outil insérable continuera à bouger pendant un certain temps. Ne touchez pas l'outil insérable en mouvement et ne le freinez pas.

Le produit est équipé d'un blocage automatique de l'arbre afin d'ouvrir ou de fermer le mandrin [1] grâce à la bague du mandrin [2].

1. Ouvrir le mandrin [1] : Tournez la bague du mandrin [2] dans le sens inverse des aiguilles d'une montre (fig. E).
2. Insérez un outil insérable approprié aussi loin que nécessaire dans le mandrin [1].
3. Fermer le mandrin [1] : Maintenez l'outil insérable en position. Tournez la bague du mandrin [2] dans le sens des aiguilles d'une montre.

● Essai

REMARQUE

- ▶ Effectuez un essai, sans grande intensité, avant le premier travail et après chaque changement d'outil insérable. Éteignez immédiatement le produit si l'outil insérable fonctionne irrégulièrement, si les vibrations sont importantes ou si vous entendez des bruits anormaux.

- Avant toute utilisation, vérifiez si l'outil insérable est correctement fixé, c'est-à-dire qu'il soit bien positionné, au centre dans le mandrin [1].
- Les dimensions et formes des embouts de vissage sont marquées. Si vous n'êtes pas sûr, essayez d'abord de vérifier si l'embout se positionne bien sur la tête de la vis sans jeu.

● Fonctionnement

● Sélectionner une vitesse

⚠ ATTENTION ! Risque de dégâts sur le produit !

 Actionnez le sélecteur de vitesse [4] seulement lorsque le produit ne tourne plus.

- Changez de vitesse en faisant glisser le sélecteur de vitesse [4] vers l'avant ou vers l'arrière (fig. F).

1re vitesse :

Convient pour :	Travaux de vissage
Vitesse de rotation :	Faible
Couple :	Élevé

2e vitesse :

Convient pour :	Travaux de perçage
Vitesse de rotation :	Élevé
Couple :	Faible

● Régler le sens de rotation

⚠ ATTENTION ! Risque de dégâts sur le produit !

 Actionnez l'interrupteur du sens de rotation [5] seulement lorsque le produit ne tourne plus.

- Changez le sens de rotation en appuyant sur l'interrupteur du sens de rotation [5] vers la droite ou vers la gauche (fig. G).
- Si l'interrupteur du sens de rotation [5] est en position centrale, l'interrupteur marche/arrêt [6] est bloqué.

● Contrôle de couple

- Le couple peut être réglé en tournant la bague pour couple de rotation [3] (fig. H).
- Petites vis ou matières tendres : Sélectionnez un niveau bas (petit chiffre).
- Grandes vis, matières dures ou dévissage de vis : Sélectionnez un niveau élevé (grand chiffre).
- Pour travaux de perçage : Tournez la bague pour couple de rotation [3] sur la position .

● Marche et arrêt

REMARQUE

- ▶ L'interrupteur marche/arrêt [6] ne peut pas être positionné.

- **Allumer** : Appuyez sur l'interrupteur marche/arrêt [6] et maintenez-le enfoncé.
Réglez la vitesse si nécessaire (voir « Régulateur de vitesse ») (fig. I).
- **Éteindre** : Relâchez l'interrupteur marche/arrêt [6].

● Régulateur de vitesse

- En modifiant la pression sur l'interrupteur marche/arrêt [6], vous pouvez contrôler la vitesse :

Force de la pression	Vitesse
Légère pression :	Plus basse
Pression plus forte :	Plus haute

● Éclairage à LED du plan de travail

REMARQUE

- ▶ L'éclairage à LED du plan de travail [11] reste allumé env. 10 secondes après l'arrêt du produit.

Ce produit est équipé d'un éclairage à LED du plan de travail [11] pour éclairer directement la zone de travail et améliorer la visibilité dans des environnements faiblement éclairés.

- L'éclairage à LED du plan de travail [11] s'allume automatiquement, dès que le produit est allumé.

● Remarques sur le travail

REMARQUE

- ▶ Le produit est équipé d'une fonction de sécurité électronique pour le contrôle du recul. En cours de fonctionnement, le produit s'arrête en cas de blocage ou d'obstruction soudaine ou inattendue. Cette fonction de sécurité supplémentaire réduit le risque de blessures graves.
- ▶ Après élimination du blocage et de l'obstruction : Le produit revient automatiquement à son état normal.

Couple

- Les petites vis/embouts peuvent être endommagés si vous réglez un couple

trop élevé ou une vitesse de rotation trop forte.

En cas de vissage dans une matière dure (dans le métal)

- Des couples particulièrement élevés apparaissent par ex. lors de vissages dans le métal avec l'utilisation d'embouts de clé à douille. Choisissez une vitesse de rotation plus basse.

En cas de vissage dans une matière tendre (par ex. dans le bois tendre)

- Vissez ici à basse vitesse de rotation afin de ne pas endommager la surface du bois lors du contact de la tête de la vis. Utilisez une fraise.

Lors du perçage dans le bois, le métal et d'autres matériaux

- Utilisez une vitesse de rotation élevée avec un petit diamètre de perçage et une faible vitesse de rotation avec un grand diamètre de perçage.
- Sélectionnez une vitesse de rotation lente pour les matériaux durs et une vitesse de rotation élevée pour les matériaux tendres.
- Sécurisez ou fixez (si possible) la pièce à usiner dans un dispositif de serrage pour la maintenir.
- Marquez l'endroit à percer avec un poinçon ou un clou. Sélectionnez une vitesse de rotation base pour le perçage.
- Tirez plusieurs fois le foret en train de tourner hors du trou afin d'éliminer les copeaux et débris.

Perçage dans le métal

- Utilisez des forets en métal (HSS). Pour de meilleurs résultats, refroidissez le foret avec du lubrifiant réfrigérant (huile de coupe). Les forets en métal peuvent aussi être utilisés pour percer la matière plastique. Commencez par percer avec un foret d'un Ø de 3 mm

et rapprochez-vous du diamètre de trou souhaité.

Percer le bois

- Utilisez une mèche à centrer pour le bois.
Perçages profonds : Utilisez une « mèche à bois ».
Grands diamètres de perçage : Utilisez une mèche à façonner type Forstner.
Les petites vis pour le bois tendre peuvent être directement vissées sans pré-perçage.

Clip pour ceinture

(Fig. J)

⚠ PRUDENCE ! Risque de blessures !

- ▶ Avant que vous n'accrochiez le produit à la ceinture : Appuyez sur l'interrupteur du sens de rotation **5** en position centrale (verrouillage). Ainsi, vous empêchez une mise en marche du produit par erreur.

REMARQUE

- ▶ Le clip pour ceinture **9** permet d'accrocher le produit à la ceinture ou à la poche du pantalon.
- ▶ Le clip pour ceinture n'est pas monté à la livraison.
- ▶ Le clip pour ceinture peut être fixé des deux côtés d'une ceinture.
- ▶ Un tournevis cruciforme est nécessaire pour le montage du clip pour ceinture.

1. Desserrez la vis du clip pour ceinture **9** à l'aide d'un tournevis cruciforme.
2. Placez le clip pour ceinture sur un côté du produit.
3. Serrez la vis avec un tournevis cruciforme.

● **Nettoyage et entretien**

⚠ AVERTISSEMENT !



Éteignez le produit, enlevez l'accu **10** et laissez le produit refroidir avant de procéder à des travaux d'inspection, d'entretien ou de nettoyage !

● **Nettoyage**

REMARQUE

- ▶ N'utilisez pas de produits nettoyants ou de désinfectants chimiques, alcalins, abrasifs ou agressifs pour réaliser le nettoyage, car ils pourraient endommager les surfaces.

- Un nettoyage régulier et approprié aide à garantir une utilisation en toute sécurité et prolonge la durée de vie du produit.
- Les orifices de ventilation doivent toujours être libres.
- Veillez à ce qu'aucun liquide ne pénètre à l'intérieur du produit.
- Conservez toujours le produit propre, sec et exempt d'huile ou de graisse. Enlevez la poussière après chaque utilisation et avant le rangement.
- Nettoyez le produit avec un chiffon sec. Utilisez une brosse douce pour atteindre les endroits difficiles.
- En particulier, enlevez la saleté et la poussière des orifices de ventilation avec un chiffon et une brosse douce.

● **Entretien**

- Vérifiez le produit et ses accessoires (tels que les outils insérables) avant et après chaque utilisation afin de vous assurer qu'ils ne sont ni usés ni endommagés. Si nécessaire, remplacez-les par des nouveaux comme décrit dans ce mode d'emploi. Respectez toujours les

exigences techniques (voir « Données techniques »).

● Réparation

- L'intérieur de ce produit ne contient aucune pièce pouvant être réparée par l'utilisateur. Contactez un technicien qualifié pour faire contrôler et réparer le produit.

● Rangement

- Pressez l'interrupteur du sens de rotation [5] sur la position centrale pour bloquer l'interrupteur marche/arrêt [6].
- Nettoyez le produit comme décrit ci-dessus.
- Rangez le produit et ses accessoires dans un endroit sombre, sec, hors gel et bien aéré.
- Stockez toujours le produit dans un endroit qui est hors de la portée des enfants. La température optimale de stockage sur le long terme (plus de 3 mois) se situe entre +20 °C et +26 °C.
- Insérez l'embout de vissage dans le porte-embout [8].
- Rangez le produit dans la mallette [19].

Remarques sur l'accu

- Rangez l'accu [10] seulement lorsqu'il est partiellement chargé. Le niveau de charge pendant une période de stockage plus longue devrait être entre 40 % et 60 % (LED de niveau de charge rouge et orange [14] allumées).
- Pendant une période de stockage plus longue, vérifiez le niveau de charge de l'accu [10] environ tous les 3 mois. Rechargez-le en cas de besoin.

● Transport

- Pressez l'interrupteur du sens de rotation [5] sur la position centrale pour bloquer l'interrupteur marche/arrêt [6].

- Transportez le produit dans sa mallette [19].
- Protégez le produit contre les chocs et les fortes vibrations, notamment lors du transport dans des véhicules.
- Sécurisez le produit contre tout glissement et basculement.

● Mise au rebut

L'emballage se compose de matières recyclables pouvant être mises au rebut dans les déchetteries locales.



Veillez respecter l'identification des matériaux d'emballage pour le tri sélectif, ils sont identifiés avec des abréviations (a) et des chiffres (b) ayant la signification suivante : 1-7 : plastiques/20-22 : papiers et cartons/80-98 : matériaux composite.

Produit :



Points de collecte sur www.quefairede mesdechets.fr
Privilégiez la réparation ou le don de votre appareil !

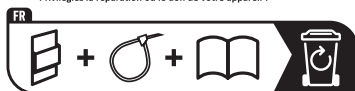

Le produit et les matériaux d'emballage sont recyclables et relèvent de la responsabilité élargie du producteur. Éliminez-les séparément, en suivant l'Info-tri illustrée, dans l'intérêt d'un meilleur traitement des déchets.

Le logo Triman n'est valable qu'en France.



Votre mairie ou votre municipalité vous renseigneront sur les possibilités de mise au rebut des produits usagés.



Afin de contribuer à la protection de l'environnement, veuillez ne pas jeter votre produit usagé dans les ordures ménagères, mais éliminez-le de manière

appropriée. Pour obtenir des renseignements concernant les points de collecte et leurs horaires d'ouverture, vous pouvez contacter votre municipalité.

Les piles/piles rechargeables défectueuses ou usagées doivent être recyclées. Les piles et/ou piles rechargeables et/ou le produit doivent être retournés dans les centres de collecte proposés.



Pollution de l'environnement par la mise au rebut incorrecte des piles/piles rechargeables !

Retirez les piles/le pack de piles du produit avant sa mise au rebut.

Les piles/piles rechargeables ne doivent pas être mises au rebut avec les ordures ménagères. Elles peuvent contenir des métaux lourds toxiques et doivent être considérées comme des déchets spéciaux. Les symboles chimiques des métaux lourds sont les suivants : Cd = cadmium, Hg = mercure, Pb = plomb. Pour cette raison, veuillez toujours déposer les piles/piles rechargeables usagées dans les conteneurs de recyclage communaux.

● **Garantie**

Article L217-16 du Code de la consommation

Lorsque l'acheteur demande au vendeur, pendant le cours de la garantie commerciale qui lui a été consentie lors de l'acquisition ou de la réparation d'un bien meuble, une remise en état couverte par la garantie, toute période d'immobilisation d'au moins sept jours vient s'ajouter à la durée de la garantie qui restait à courir. Cette période court à compter de la demande d'intervention de l'acheteur ou de la mise à disposition pour réparation du bien en cause, si cette mise

à disposition est postérieure à la demande d'intervention.

Indépendamment de la garantie commerciale souscrite, le vendeur reste tenu des défauts de conformité du bien et des vices rédhibitoires dans les conditions prévues aux articles L217-4 à L217-13 du Code de la consommation et aux articles 1641 à 1648 et 2232 du Code Civil.

Article L217-4 du Code de la consommation

Le vendeur livre un bien conforme au contrat et répond des défauts de conformité existant lors de la délivrance.

Il répond également des défauts de conformité résultant de l'emballage, des instructions de montage ou de l'installation lorsque celle-ci a été mise à sa charge par le contrat ou a été réalisée sous sa responsabilité.

Article L217-5 du Code de la consommation

Le bien est conforme au contrat :

- 1° S'il est propre à l'usage habituellement attendu d'un bien semblable et, le cas échéant :
 - s'il correspond à la description donnée par le vendeur et posséder les qualités que celui-ci a présentées à l'acheteur sous forme d'échantillon ou de modèle ;
 - s'il présente les qualités qu'un acheteur peut légitimement attendre eu égard aux déclarations publiques faites par le vendeur, par le producteur ou par son représentant, notamment dans la publicité ou l'étiquetage ;
- 2° Ou s'il présente les caractéristiques définies d'un commun accord par les parties ou être propre à tout usage spécial recherché par l'acheteur, porté à la connaissance du vendeur et que ce dernier a accepté.

Article L217–12 du Code de la consommation

L'action résultant du défaut de conformité se prescrit par deux ans à compter de la délivrance du bien.

Article 1641 du Code civil

Le vendeur est tenu de la garantie à raison des défauts cachés de la chose vendue qui la rendent impropre à l'usage auquel on la destine, ou qui diminuent tellement cet usage que l'acheteur ne l'aurait pas acquise, ou n'en aurait donné qu'un moindre prix, s'il les avait connus.

Article 1648 1er alinéa du Code civil

L'action résultant des vices rédhibitoires doit être intentée par l'acquéreur dans un délai de deux ans à compter de la découverte du vice.

Les pièces détachées indispensables à l'utilisation du produit sont disponibles pendant la durée de la garantie du produit.

Le produit a été fabriqué selon des critères de qualité stricts, et contrôlé consciencieusement avant sa livraison. En cas de défaut de matériau ou de fabrication, vous avez des droits légaux vis-à-vis du vendeur du produit. Vos droits légaux ne sont en aucun cas limités par notre garantie mentionnée ci-dessous.

La garantie de ce produit est de 5 ans à partir de la date d'achat. La période de garantie commence à la date d'achat. Conservez l'original de la preuve d'achat dans un endroit sûr car ce document est nécessaire pour prouver l'achat.

Tout dommage ou défaut déjà présent au moment de l'achat doit être signalé immédiatement après le déballage du produit.

Si le produit présente un défaut de matériau ou de fabrication dans les 5 ans qui suivent la date d'achat, nous

le réparerons ou le remplacerons – à notre choix – gratuitement pour vous. La période de garantie n'est pas prolongée par une demande de garantie acceptée. Cette mesure s'applique également pour les pièces remplacées et réparées.

Cette garantie est annulée si le produit a été endommagé ou utilisé ou entretenu de manière incorrecte.

La garantie couvre les défauts de matériels et de fabrication. Cette garantie ne couvre pas les pièces du produit soumises à une usure normale, et qui sont donc considérées comme des pièces d'usure (par exemple les piles, tuyaux, les cartouches d'encre), ni les dommages aux pièces fragiles, par exemple les interrupteurs ou les pièces en verre.

● Faire valoir sa garantie

Afin de garantir la rapidité de traitement de votre demande, veuillez tenir compte des indications suivantes :

Pour toute demande, veuillez conserver le ticket de caisse et le numéro de référence de l'article (IAN 506417_2507) au titre de preuves d'achat.

Le numéro de référence de l'article est indiqué sur la plaque signalétique du produit, sur une gravure présente sur celui-ci, sur la page de couverture de votre manuel (en bas à gauche) ou sur l'autocollant placé sur la face arrière ou inférieure du produit.

En cas de dysfonctionnement de l'appareil ou de tout autre défaut, contactez en premier lieu le service après-vente par téléphone ou par e-mail aux coordonnées indiquées ci-dessous.

Tout produit considéré comme défectueux peut alors être envoyé sans frais de port supplémentaires au service clientèle indiqué, accompagné de la preuve d'achat (ticket de caisse) et d'une description

écrite du défaut mentionnant également sa date d'apparition.



Le site parkside-diy.com vous permet de visualiser et de télécharger ce mode d'emploi ainsi que de nombreux autres manuels. Ce code QR vous permet d'accéder directement au site parkside-diy.com. Sélectionnez votre pays et cherchez les modes d'emploi dans le champ de recherche. La numéro de référence de l'article (IAN) 506417_2507 vous permet d'accéder au mode d'emploi se rapportant à votre article.

● **Service après-vente**

(FR) Service après-vente France

Tél.: 0800907612

Formulaire de contact sur

parkside-diy.com

IAN 506417_2507

(BE) Service après-vente Belgique

Tel.: 080012614

Formulaire de contact sur

parkside-diy.com

IAN 506417_2507

● Déclaration UE de conformité

DÉCLARATION UE DE CONFORMITÉ (n° 506417_2507)

IAN : 506417_2507
Identification du produit : "PARKSIDE Performance" Perceuse-visseuse sans fil
Numéro de modèle : HG13562

L'objet de la déclaration décrit ci-dessus est conforme à la législation d'harmonisation de l'Union applicable:

Directive 2006/42/CE
Directive 2014/30/UE
Directive 2011/65/UE avec toutes les modifications connexes

Références des normes harmonisées ou références aux autres spécifications techniques par rapport auxquels la conformité est déclarée :

N° / Pièces
Directive 2006/42/CE
EN 62841-1:2015/A11:2022
EN 62841-2-1:2018/A12:2022
Directive 2014/30/UE
EN IEC 55014-1:2021
EN IEC 55014-2:2021

L'objet de la déclaration décrite ci-dessus est conforme à la directive 2011/65/UE du Parlement européen et du Conseil du 8 juin 2011 relative à la limitation de l'utilisation de certaines substances dangereuses dans les équipements électriques et électroniques :

N° / Pièces
EN IEC 63000:2018



Détenteur de la documentation technique : OWIM GmbH & Co.KG

Signé par et au nom de:

OWIM GmbH & Co. KG, Stiftsbergstraße 1, 74167 Neckarsulm, Allemagne

Cette déclaration de conformité est délivrée sous la seule responsabilité du fabricant.

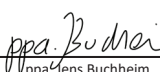
Traduction de la déclaration de conformité d'origine

Neckarsulm	14.10.2025		
Lieu	Date	ppa. Jens Buchheim	ppa. Dr. Thorsten Maier
		Fondé de pouvoir	Fondé de pouvoir

FR



Gebruikte waarschuwingen en symbolen	Pagina	63
Inleiding	Pagina	63
Beoogd gebruik	Pagina	63
Leveringsomvang	Pagina	64
Onderdelenbeschrijving	Pagina	64
Technische gegevens	Pagina	64
Veiligheidsaanwijzingen	Pagina	66
Algemene veiligheidsaanwijzingen voor elektrische apparaten	Pagina	66
Veiligheidsaanwijzingen voor boormachines	Pagina	69
Vermindering van trillingen en geluid	Pagina	69
Wat te doen in noodgevallen	Pagina	70
Overige risico's	Pagina	70
Veiligheidsaanwijzingen voor opladers	Pagina	70
Voor het eerste gebruik	Pagina	71
Accessoires	Pagina	71
Accu verwijderen/plaatsen	Pagina	72
Ladingsniveau accu controleren	Pagina	72
Accu opladen	Pagina	72
Inzetgereedschap plaatsen/verwijderen	Pagina	73
Proefdraaien	Pagina	73
Bediening	Pagina	73
Versnelling kiezen	Pagina	73
Draairichting instellen	Pagina	74
Draaimomentregeling	Pagina	74
In- en uitschakelen	Pagina	74
Snelheidsregeling	Pagina	74
LED-werklamp	Pagina	74
Tips voor het werken met het product	Pagina	75
Schoonmaken en onderhoud	Pagina	76
Schoonmaken	Pagina	76
Onderhoud	Pagina	76
Reparatie	Pagina	76
Opbergen	Pagina	76
Transport	Pagina	77
Afvoer	Pagina	77
Garantie	Pagina	78
Afwikkeling in geval van garantie	Pagina	78
Service	Pagina	79
EU-Conformiteitsverklaring	Pagina	80

Gebruikte waarschuwingen en symbolen

De volgende waarschuwingen worden in de gebruiksaanwijzing, op de verpakking en op het typeplaatje gebruikt:

 	Lees de gebruiksaanwijzing.		Schakel het product uit en verwijder de accu voordat u accessoires verwisselt, het product schoonmaakt of het voor langere tijd niet gebruikt.
	Waarschuwingen en veiligheidsaanwijzingen naleven!		Bescherm de accu tegen hitte en langdurig, intens zonlicht.
	Gebruik het product alleen in droge binnenruimtes.		Bescherm de accu tegen water en vocht.
	Draag veiligheidshandschoenen!		Bescherm de accu tegen vuur.
	Beschermingsklasse II (dubbele isolatie)		Wisselstroom/-spanning
	Veiligheidsaanwijzingen Handelingsaanwijzingen		Gelijkstroom/-spanning
	Het CE-teken bevestigt dat het product voldoet aan de betreffende EU-richtlijnen.		Smeltzekering

20 V ACCU-SCHROEFBOORMACHINE

● Inleiding

Hartelijk gefeliciteerd met de aankoop van uw nieuwe product. U heeft voor een hoogwaardig product gekozen. De gebruiksaanwijzing is een deel van het product. Deze bevat belangrijke aanwijzingen voor veiligheid, gebruik en verwijdering. Maakt U zich voor de ingebruikname van het product met alle bedienings- en veiligheidsvoorschriften vertrouwd. Gebruik het product alleen zoals beschreven en voor de aangegeven toepassingsgebieden. Overhandig alle

documenten bij doorgifte van het product aan derden.

● Beoogd gebruik

- Het product is geschikt voor het schroeven en boren in hout, metaal en kunststof.
- Het product is niet bestemd voor het boren in zeer hard materiaal, zoals bijv. cement of beton.
- Gebruik altijd inzetgereedschap in overeenstemming met de beoogde toepassing! Houd bij de koop en het gebruik van inzetgereedschap de hand aan de technische eisen van het product (zie "Technische gegevens").

- De LED-werklamp **11** van dit product is bestemd voor directe verlichting van de werkplek.
- Ander gebruik van of wijzigingen aan het product worden beschouwd als onjuist en kunnen risico's zoals levensgevaar, letsel en beschadigingen met zich meebrengen. De fabrikant wijst iedere aansprakelijkheid af voor schade die is ontstaan door ander gebruik dan het beoogde. Het product is niet bestemd voor commercieel gebruik of voor andere toepassingen.

● Leveringsomvang

⚠ WAARSCHUWING!

- ▶ Zowel het product als het verpakkingsmateriaal zijn geen kinderspeelgoed! Kinderen mogen niet spelen met de plastic zakken, folie en kleine onderdelen! Er bestaat gevaar voor inslikken en verstikking!

- 1 20 V Accu-schroefboormachine
- 1 Riemhouder
- 1 Draagkoffer
- 1 Gebruiksaanwijzing

● Onderdelenbeschrijving

Vouw voor het lezen de bladzijden met de afbeeldingen uit en maak uzelf daarna vertrouwd met alle functionaliteit van het product.

Afbeelding A:

- 1** Spankop
- 2** Spankopmoer
- 3** Koppelmof
- 4** Overbrengingsschakelaar
- 5** Draairichtingsschakelaar/blokkring
- 6** Aan/uit-schakelaar/toerentalregeling
- 7** Handgreep
- 8** Bithouder (magnetisch)
- 9** Riemhouder

- 10** Accu *
- 11** LED-werklamp

Afbeelding B:

- 10** Accu *
- 12** Ontgrendelknop van de accu
- 13** Knop  (ladingsniveau)
- 14** Ladingsniveau-LEDs (rood/oranje/groen)

Afbeelding C:

- 10** Accu *
- 15** Oplader (snellader) *
- 16** Aansluitsnoer met netstekker
- 17** Oplaadcontrole-LED – groen
- 18** Oplaadcontrole-LED – rood

Zonder afbeelding:

- 19** Draagkoffer

● Technische gegevens

20 V Accu-schroefboormachine	PABSP 20 Li C4
Nominale spanning:	20 V ===
Spankoptype:	Snelspankop
Versnellingsbak:	2 versnellingen
Toerental onbelast n₀:	
1. versnelling:	0–500 min ⁻¹
2. versnelling:	0–2000 min ⁻¹
Max. koppel:	60 N m
Boorklembereik:	max. Ø 13 mm
Max. boordiameter:	in staal Ø 13 mm in hout Ø 38 mm

Accu	PAPS 204 A1 *
Type:	Lithium-ion
Nominale spanning:	20 V ===
Capaciteit:	4 Ah
Energiewaarde:	80 Wh
Aantal accucellen:	5
Frequentievermogen:	≤ 20 dBm
Frequentieband:	2400–2483,5 MHz
Temperatuur:	max. +50 °C

*Accu en snellader worden niet meegeleverd

Snellader	PLG 20 C3 *
Ingang:	
Nominale spanning:	230–240 V~
Nominale frequentie:	50 Hz
Nominaal vermogen:	120 W
Zekering (intern):	3,15 A / 
Uitgang:	
Nominale spanning:	21,5 V ---
Laadstroom:	4,5 A
Beschermingsklasse:	II/□

Aanbevolen omgevingstemperatuur:	
Tijdens het opladen:	+4 °C tot +40 °C
Tijdens het gebruik:	+4 °C tot +40 °C
Tijdens opslag:	+20 °C tot +26 °C

Geluidsemissiewaarden

De gemeten waarden zijn vastgesteld in overeenstemming met EN 62841. Het met A gewaardeerde geluidsdrukniveau van het elektrische apparaat bedraagt meestal:

Geluidsdrukniveau L_{pA} :	83 dB
Onzekerheid K_{pA} :	5 dB
Geluidsvermogensniveau L_{WA} :	91 dB
Onzekerheid K_{WA} :	5 dB

Trillingsemissiewaarden

Totale trillingswaarden (vectorsom van drie richtingen), vastgesteld conform EN 62841:

Boren in metaal:

Hand-/armtrillingen $a_{h,D}$:	2,93 m/s ²
Onzekerheid K:	1,5 m/s ²

⚠ WAARSCHUWING!



Draag gehoorbescherming!

⚠ WAARSCHUWING!

- ▶ De trillings- en geluidsemissies kunnen tijdens het feitelijke gebruik van het elektrische apparaat van de aangegeven waarden afwijken afhankelijk van de manier waarop het elektrische apparaat gebruikt wordt, in het bijzonder van welk soort werkstuk bewerkt wordt. Probeer om de trillings- en geluidsbelasting zo klein mogelijk te houden. U kunt bijvoorbeeld om de trillingsbelasting te verminderen handschoenen dragen tijdens het gebruik van het apparaat en een grens stellen aan de tijd dat u het apparaat gebruikt. Daarbij dient u rekening te houden met alle aspecten van de gebruikscyclus (bijvoorbeeld de tijd waarin het elektrische apparaat is uitgeschakeld en de tijd waarin het apparaat wel is ingeschakeld maar niet feitelijk wordt belast).

TIP

- ▶ De aangegeven totale trillingswaarde en de aangegeven geluidsemissiewaarde zijn met een genormeerde testmethode gemeten en kunnen worden gebruikt om elektrische apparaten met elkaar te vergelijken.
- ▶ De aangegeven totale trillingswaarde en de aangegeven geluidsemissiewaarde kunnen ook voor een voorlopige inschatting van de belasting worden gebruikt.

*Accu en snellader worden niet meegeleverd



Veiligheidsaanwijzingen

- **Algemene veiligheidsaanwijzingen voor elektrische apparaten**

⚠ WAARSCHUWING!

- ▶ **Lees alle veiligheidsaanwijzingen, tips, afbeeldingen en technische gegevens die met dit elektrische apparaat zijn meegeleverd.**

Het zich niet opvolgen van de veiligheidstips en onderstaande aanwijzingen kan elektrische schokken, brand en/of ernstig letsel veroorzaken.

Bewaar alle veiligheidsaanwijzingen en aanwijzingen voor toekomstig gebruik.

Het in de veiligheidsaanwijzingen gebruikte begrip “elektrisch apparaat” heeft betrekking op aan het elektriciteitsnet aangesloten elektrische apparaten (met netsnoer) of op door een accu gevoede elektrische apparaten (zonder netsnoer).

Veiligheid op de werkplek

- 1) **Houd de werkplek schoon en goed verlicht.** Slecht georganiseerde en niet verlichte werkplekken kunnen tot ongevallen leiden.
- 2) **Werk met het elektrische apparaat niet in een omgeving met explosiegevaar door de aanwezigheid van brandbare vloeistoffen, gassen of stof.** Elektrische apparaten veroorzaken vonken, die het stof of de dampen kunnen doen ontbranden.
- 3) **Houd kinderen en andere personen uit de buurt als het elektrische apparaat wordt gebruikt.** Als u wordt

afgeleid, kunt u de controle over het elektrische apparaat verliezen.

Elektrische veiligheid

- 1) **De netstekker van het elektrische apparaat moet in het stopcontact passen. De stekker mag op geen enkele manier worden veranderd. Gebruik geen verloopstekkers in combinatie met geaarde elektrische apparaten.** Ongewijzigde stekkers en passende stopcontacten verminderen het risico op elektrische schokken.
- 2) **Voorkom lichamelijk contact met geaarde oppervlakken zoals buizen, verwarmingsapparatuur, fornuizen en koelkasten.** Het risico op elektrische schokken is groter als uw lichaam is geaard.
- 3) **Houd elektrische apparaten uit de buurt van regen of vocht.** Het binnendringen van water in een elektrisch apparaat verhoogt het risico op elektrische schokken.
- 4) **Gebruik het aansluitsnoer niet voor een ander doel, zoals het dragen of ophangen van het elektrische apparaat of om de netstekker uit het stopcontact te trekken. Houd het aansluitsnoer uit de buurt van hitte, olie, scherpe voorwerpen of zich bewegende onderdelen.** Een beschadigd of verward aansluitsnoer verhoogt het risico op elektrische schokken.
- 5) **Als u met een elektrische apparaat buiten werkt, gebruik dan alleen verlengsnoeren die ook geschikt zijn voor gebruik buitenshuis.** Gebruik van een voor werk buitenshuis geschikt verlengsnoer vermindert het risico op elektrische schokken.
- 6) **Als het gebruik van het elektrische apparaat in een vochtige omgeving niet kan worden vermeden, gebruik**

dan een aardlekschakelaar. Gebruik van een aardlekschakelaar vermindert het risico op elektrische schokken.

Persoonlijke veiligheid

- 1) **Wees altijd attent, let op wat u doet en ga met overleg te werk als u met een elektrisch apparaat werkt. Gebruik een elektrisch apparaat niet als u moe bent of onder de invloed van drugs, alcohol of medicijnen verkeert.** Eén moment van onachtzaamheid bij gebruik van het elektrische apparaat kan ernstig letsel veroorzaken.
- 2) **Draag persoonlijke veiligheidsuitrusting en altijd een veiligheidsbril.** Het dragen van een persoonlijke veiligheidsuitrusting zoals een stofmasker, antislip-veiligheidsschoenen, een veiligheidshelm of gehoorbescherming, afhankelijk van het type en het gebruik van het elektrische apparaat, vermindert de kans op verwondingen.
- 3) **Vermijd onbedoeld inschakelen. Zorg ervoor dat het elektrische apparaat is uitgeschakeld voordat u het aansluit op de stroomvoorziening en/of de accu of het optilt of draagt.** Als u bij het dragen van het elektrische apparaat uw vinger op de schakelaar houdt of het elektrische apparaat aansluit op de stroomvoorziening terwijl het al is ingeschakeld, dan kan dit tot ongelukken leiden.
- 4) **Verwijder inzetgereedschap of schroefsleutels voordat u het elektrische apparaat inschakelt.** Een werktuig of sleutel die zich in een draaiend onderdeel van een elektrisch apparaat bevindt, kan letsel veroorzaken.

- 5) **Vermijd een abnormale lichaamshouding. Zorg ervoor dat u stevig staat en dat u altijd uw evenwicht bewaart.** Op die manier kunt u het elektrische apparaat in onverwachte situaties beter onder controle houden.
- 6) **Draag geschikte kleding. Draag geen wijde kleding of sieraden. Houd uw haar en kleding uit de buurt van bewegende onderdelen.** Losse kleding, sieraden en lang haar kunnen door bewegende delen worden gegrepen.
- 7) **Als er stofafzuig- en stofopvanginstallaties kunnen worden gemonteerd, moeten deze op de juiste wijze aangesloten en gebruikt worden.** Gebruik van een stofafzuiging kan gevaar door stof verminderen.
- 8) **Laat u niet in slaap sussen door een onterecht gevoel van veiligheid en veronachtzaam nooit de veiligheidsregels voor elektrische apparaten, ook niet wanneer u vertrouwd bent met het elektrische apparaat doordat u er vaak mee werkt.** Achtelooos te werk gaan kan binnen een fractie van een seconde ernstig letsel veroorzaken.

Gebruik en behandeling van het elektrische apparaat

- 1) **Belast het elektrische apparaat niet overmatig. Gebruik voor uw werk het daarvoor bestemde elektrische apparaat.** Met een geschikt elektrisch apparaat werkt u beter en veiliger in het aangegeven vermogensbereik.
- 2) **Gebruik een elektrisch apparaat nooit als de aan/uit-schakelaar ervan defect is.** Een elektrisch apparaat dat niet meer kan worden in- of uitgeschakeld, is gevaarlijk en moet worden gerepareerd.

- 3) **Trek de netstekker uit het stopcontact en/of verwijder de uitneembare accu, voordat u het apparaat instelt, inzetgereedschap wisselt of het elektrische apparaat opbergt.** Deze voorzorgsmaatregelen voorkomen dat het elektrische apparaat onbedoeld wordt gestart.
- 4) **Berg niet-gebruikte elektrische apparaten op buiten het bereik van kinderen. Laat het elektrische apparaat niet gebruiken door personen die hiermee niet vertrouwd zijn of deze aanwijzingen niet hebben gelezen.** Elektrische apparaten zijn gevaarlijk als ze door onervaren personen worden gebruikt.
- 5) **Onderhoud elektrische apparaten en inzetgereedschap altijd zorgvuldig. Controleer of bewegende delen correct werken en niet klemmen en of er geen onderdelen gebroken of zodanig beschadigd zijn dat ze de werking van het elektrische apparaat nadelig beïnvloeden. Laat beschadigde onderdelen vóór het gebruik van het elektrische apparaat repareren.** Veel ongelukken worden veroorzaakt door slecht onderhouden elektrische apparaten.
- 6) **Houd snijwerktuigen scherp en schoon.** Met zorg onderhouden snijwerktuigen lopen minder vaak vast en zijn gemakkelijker te sturen als de snijvlakken scherp zijn.
- 7) **Gebruik het elektrische apparaat, accessoires, de inzetgereedschap enz. overeenkomstig deze aanwijzingen. Houd daarbij rekening met de arbeidsomstandigheden en de werkzaamheden die moeten worden verricht.** Gebruik van elektrische apparaten voor andere

dan de bestemde doeleinden kan gevaarlijke situaties veroorzaken.

- 8) **Zorg ervoor dat de handgrepen en greepvlakken droog, schoon en vrij van olie en smeervet blijven.** Gladde grepen en greepvlakken maken veilige bediening en controle van het elektrische apparaat in onvoorziene omstandigheden onmogelijk.

Gebruik en behandeling van het accu-apparaat

- 1) **Laad accu's alleen op met opladers die door de fabrikant worden aanbevolen.** Bij een oplader die geschikt is voor een bepaald soort accu's, bestaat brandgevaar als het voor andere soorten accu's gebruikt wordt.
- 2) **Gebruik in de elektrische apparaten alleen accu's die daarvoor zijn bestemd.** Gebruik van andere accu's kan letsel en brandgevaar veroorzaken.
- 3) **Houd de niet gebruikte accu uit de buurt van paperclips, munten, sleutels, spijkers, schroeven, of andere kleine metalen voorwerpen die kortsluiting kunnen veroorzaken.** Kortsluiting tussen accupolen kan brandwonden of brand veroorzaken.
- 4) **Bij onjuist gebruik kan er vloeistof uit de accu lekken. Vermijd contact daarmee. Bij toevallig contact met water afspoelen. Als de vloeistof in de ogen komt, raadpleeg dan bovendien een arts.** Lekkende vloeistof kan irritatie van de huid of brandwonden veroorzaken.
- 5) **Gebruik geen beschadigde of gemodificeerde accu's.** Beschadigde of gemodificeerde accu's kunnen zich onvoorspelbaar gedragen en kunnen gevaar voor brand, explosies of letsel veroorzaken

- 6) **Stel accu's niet bloot aan vuur of hoge temperaturen.** Vuur of temperaturen van meer dan 130 °C kunnen explosies veroorzaken.
- 7) **Volg alle aanwijzingen voor het opladen op en laad de accu of het accu-apparaat nooit op buiten het in de gebruiksaanwijzing aangegeven temperatuurbereik.** Onjuist opladen of opladen bij te hoge of te lage temperaturen kan de accu beschadigen en het brandgevaar vergroten.

Service

- 1) **Laat uw elektrische apparaat alleen door gekwalificeerde vakmensen en uitsluitend met originele reserveonderdelen repareren.** Daarmee wordt verzekerd dat de veiligheid van het elektrische apparaat behouden blijft.
- 2) **Verricht geen onderhoud aan beschadigde accu's.** Al het onderhoud aan accu's mag alleen worden uitgevoerd door de fabrikant of zijn daartoe gemachtigde klantendienst.

● Veiligheidsaanwijzingen voor boormachines

1. **Veiligheidsaanwijzingen voor alle soorten werk**
- 1) **Houd het elektrische apparaat alleen vast aan geïsoleerde grepen als u werkt verricht waarbij het inzetgereedschap de schroeven van verborgen elektrische leidingen kan raken.** Door contact met onder spanning staande leidingen kunnen ook metalen onderdelen van het apparaat onder spanning komen te staan en daardoor elektrische schokken veroorzaken.

2. Veiligheidsaanwijzingen bij gebruik van lange boren

- 1) **Werk nooit met een hoger toerental dan het voor de boor maximaal toegestane toerental.** Bij hogere toerentallen kan de boor gemakkelijk verbuigen als deze, zonder contact met het object waaraan gewerkt wordt, vrij kan draaien en zo verwondingen kan veroorzaken.
- 2) **Begin altijd met een lager toerental te boren en zorg er altijd voor dat de boor contact maakt met het object waaraan gewerkt wordt.** Bij hogere toerentallen kan de boor gemakkelijk verbuigen als deze, zonder contact met het object waaraan gewerkt wordt, vrij kan draaien en zo verwondingen kan veroorzaken.
- 3) **Oefen geen te grote druk uit en doe dat alleen in de lengterichting van de boor.** Boren kunnen verbuigen en daardoor breken of tot controleverlies en verwondingen leiden.

● Vermindering van trillingen en geluid

Beperk de gebruikstijd, gebruik trillings- en geluidsarme werkwijzen en draag een persoonlijke veiligheidsuitrusting om de effecten van trillingen en geluid te verminderen.

De volgende maatregelen helpen om de risico's van trillingen en geluid te verminderen:

- Gebruik het product alleen zoals beoogd en zoals in deze aanwijzingen is beschreven.
- Zorg ervoor dat het product in onberispelijke staat verkeert en uitstekend is onderhouden.
- Gebruik het juiste inzetgereedschap voor dit product en zorg ervoor dat dit in een goede staat verkeert.

- Houd het product stevig vast aan de handgrepen/greepvlakken.
- Onderhoud het product zoals aangegeven in de gebruiksaanwijzingen en zorg voor voldoende smering (als dat van toepassing is).
- Organiseer uw werkplan zodanig dat het gebruik van producten die hevig trillen, over een langere tijdsduur is verdeeld.

● Wat te doen in noodgevallen

Maak u aan de hand van deze gebruiksaanwijzing vertrouwd met het gebruik van dit product. Prent de veiligheidsaanwijzingen in uw geheugen en neem ze onvoorwaardelijk in acht. Dit helpt om risico's en gevaar te vermijden.

- Zorg ervoor dat u bij het gebruiken van dit product altijd alert bent zodat u gevaren vroegtijdig herkent en ernaar kunt handelen. Snel ingrijpen kan ernstig letsel en materiële schade voorkomen.
- Als het product niet goed werkt, schakel het dan onmiddellijk uit en verwijder de accu. Laat het product daarna door een gekwalificeerde vakman controleren en, indien nodig, repareren voordat u het weer in gebruik neemt.

● Overige risico's

TIP

- ▶ Dit product genereert tijdens het gebruik een elektromagnetisch veld! Dit veld kan onder bepaalde omstandigheden actieve of passieve medische implantaten beïnvloeden! Om het gevaar voor ernstig of dodelijk letsel te verminderen, bevelen wij personen met medische implantaten aan om hun arts en de fabrikant van het medische implantaat te raadplegen voordat ze het product bedienen!

Ook als u het product volgens de voorschriften gebruikt, blijven er mogelijke risico's bestaan op lichamelijk letsel en materiële schade. Als gevolg van de bouwwijze en de uitvoering van dit product kunnen zich onder andere de volgende gevaren voordoen:

- Schade aan de gezondheid door trillingsemisies in die gevallen waarin het product langdurig wordt gebruikt, onjuist wordt gehanteerd en onvoldoende wordt onderhouden.
- Lichamelijk letsel en materiële schade als gevolg van defecte snijwerktuigen of een plotselinge inslag van een verborgen object tijdens het gebruik.
- Gevaar voor letsel en materiële schade veroorzaakt door rondvliegende voorwerpen.

● Veiligheidsaanwijzingen voor opladers

- Dit apparaat mag door kinderen vanaf 8 jaar en door personen met verminderde fysieke, sensorische of geestelijke vermogens of gebrek aan ervaring en/of kennis alleen worden gebruikt als ze onder toezicht staan of geïnstrueerd zijn met betrekking tot veilig gebruik van het apparaat en begrepen hebben welke gevaren uit dat gebruik voortvloeien. Kinderen mogen niet met het apparaat spelen. Reiniging en onderhoud door de gebruiker mogen

niet door kinderen worden uitgevoerd, tenzij ze onder toezicht staan.

- Laad niet-oplaadbare batterijen nooit opnieuw op.
Het niet opvolgen van deze tip leidt tot gevaar.
- Als het aansluitsnoer is beschadigd, moet dit worden vervangen door de fabrikant, zijn klantenservice hiervan of een vergelijkbaar gekwalificeerd persoon, om gevaar te voorkomen.
- Bescherm elektrische onderdelen tegen vocht. Dompel ze, om een elektrische schok te vermijden, nooit onder in water of andere vloeistoffen. Houd het apparaat nooit onder stromend water. Neem de aanwijzingen voor reiniging, onderhoud en reparatie in acht.
- Het apparaat is alleen bestemd voor gebruik binnenshuis.

⚠ OPGELET! Deze oplader is uitsluitend bestemd voor het opladen van accu's van de hieronder genoemde types:

Parkside 20 V Accu		
PAP 20 B1	2 Ah	5 cellen
PAP 20 B3	4 Ah	10 cellen
PAPS 204 A1	4 Ah	5 cellen
PAPS 208 A1	8 Ah	10 cellen

- Klanten kunnen compatibele vervangende accu's/batterijen en opladers bestellen in de Lidl online shops voor de volgende landen:
Duitsland (lidl.de), Frankrijk (lidl.fr), België (lidl.be), Tsjechië (lidl.cz), Nederland (lidl.nl), Polen (lidl.pl), Slowakije (lidl.sk), Spanje (lidl.es)
Klanten uit alle overige landen kunnen bestellen op www.optimex-shop.com.

● **Voor het eerste gebruik**

● **Accessoires**

TIP

- ▶ In deze gebruiksaanwijzing vindt u informatie en tips over verschillende soorten inzetgereedschap en waarvoor u deze kunt gebruiken. Het afgebeelde inzetgereedschap is niet inbegrepen in de leveringsomvang (zie "Leveringsomvang") maar toont de toepassingsmogelijkheden van dit product.

⚠ WAARSCHUWING!

- ▶ Gebruik geen accessoires die niet door Parkside worden aanbevolen. Dit kan elektrische schokken of brand veroorzaken.

Voor veilig en voorschriftmatig gebruik van dit product zijn onder andere de volgende hulpstukken zoals bijvoorbeeld apparatuur en inzetgereedschap nodig:

- Geschikte boorbits
- Geschikte schroefbits
- Kruiskopschroevendraaier
- Koelsmeermiddel (snijolie) geschikt voor boren in metaal
- Een geschikte persoonlijke veiligheidsuitrusting

Hulpstukken en inzetgereedschap zijn verkrijgbaar bij de vakhandel. Neem bij aankoop altijd de technische eisen van dit product in acht (zie "Technische gegevens").

Vraag in geval van onzekerheid advies van een gekwalificeerde vakman en laat u door voorlichten uw vakhandelaar.

Passende accu's en opladers

Accu:	X 20 V Team
Oplader:	X 20 V Team

● **Accu verwijderen/plaatsen**

⚠ VOORZICHTIG! Risico op letsel!

- ▶ Blokkeer de aan/uit-schakelaar [6] altijd om te voorkomen dat het apparaat onbedoeld aan wordt gezet. Zet de draairichtingsschakelaar [5] in de middelste stand (blokkering) voordat u de accu [10] in het apparaat zet of eruit verwijdert.

- **Accu verwijderen:** Druk op de ontgrendelknop van de accu [12]. Verwijder de accu [10] (afb. D).
- **Accu plaatsen:** Lijn de accu [10] uit met de greep en schuif hem in het apparaat. Zorg ervoor dat de accu hoorbaar vastklikt. De accu kan slechts in een richting in het product worden geplaatst.

● **Ladingsniveau accu controleren**

(Afb. B)

- Ladingsniveau accu testen: Druk op knop [13]. De ladingsniveau-LEDs [14] lichten op:

LED [14]	Ladingsniveau
Rood/oranje/groen	Maximaal
Rood/oranje	Gemiddeld
Rood	Laag

● **Accu opladen**

(Afb. C)

TIP

- ▶ U kunt de accu [10] te allen tijde opladen zonder dat u daarmee de levensduur verkort.
- ▶ Onderbreking van het oplaadproces beschadigt de accu [10] niet.
- Laad de accu [10] voor gebruik op als het ladingsniveau gemiddeld of laag is.
- De oplaadcontrole-LEDs (groen [17] en rood [18]) geven de status van de oplader [15] en de accu [10] aan:

LED	Status
Rode LED brandt	Accu wordt opgeladen
Groene LED brandt	Accu volledig opgeladen
Groene en rode LEDs knipperen	Accu defect

LED	Status
Rode LED knippert	Accu te warm of te koud
Groene LED brandt (zonder accu)	Oplader klaar voor gebruik

1. Plaats de accu **10** in de oplader **15**.
2. Sluit het aansluitsnoer met netstekker **16** van de oplader **15** aan op het stopcontact.
3. Als de accu **10** volledig is opgeladen: Verwijder de accu uit de oplader **15**. Trek daarna het aansluitsnoer met netstekker **16** van de oplader uit het stopcontact.

● Inzetgereedschap plaatsen/verwijderen

⚠️ VOORZICHTIG! Risico op letsel!



Inzetgereedschap kan scherp zijn en tijdens gebruik heet worden. Draag altijd veiligheidshandschoenen als u met inzetgereedschap werkt.

⚠️ WAARSCHUWING!



Schakel het product uit, verwijder de accu **10** en laat het product afkoelen voordat u aanpassingen uitvoert!

⚠️ VOORZICHTIG! Risico op letsel!

- ▶ Houd uw handen uit de buurt van het inzetgereedschap als het product wordt gebruikt.
- ▶ Het inzetgereedschap beweegt nog enige tijd nadat het product is uitgeschakeld. Raak nog bewegend inzetgereedschap niet aan en rem het ook niet af.

Het product is uitgerust met een automatische spindelblokkering om de

spankop **1** met de spankopmoer **2** te openen of te sluiten.

1. Spankop **1** openen: Draai de spankopmoer **2** tegen de wijzers van de klok in (afb. E).
2. Zet het geschikte inzetgereedschap zo ver als vereist is in de spankop **1**.
3. Spankop **1** sluiten: Houd het inzetgereedschap vast. Draai de spankopmoer **2** met de wijzers van de klok mee.

● Proefdraaien

TIP

▶ Laat het apparaat vóór de eerste werkzaamheden en na iedere wisseling van het inzetgereedschap zonder belasting proefdraaien. Schakel het product onmiddellijk uit als het inzetgereedschap onregelmatig draait, er aanzienlijke trillingen optreden of er abnormale geluiden zijn te horen.

- Controleer voor gebruik of het inzetgereedschap correct, i.e. gecentreerd, in de spankop **1** is ingezet.
- Op schroef-bits zijn hun afmetingen en vorm aangegeven. Mocht u twijfels hebben, controleer dan altijd eerst of de bit zonder speling in de schroefkop zit.

● Bediening

● Versnelling kiezen

⚠️ OPGELET! Kans op schade aan het product!



Activeer de overbrengingsschakelaar **4** pas als het product tot stilstand is gekomen.

- Kies een andere versnelling door de overbrengingsschakelaar **4** naar voren of naar achteren te schuiven (afb. F).

1e versnelling:	
Geschikt voor:	Schroefwerk
Toerental:	Laag
Draaimoment:	Hoog

2e versnelling:	
Geschikt voor:	Boorwerk
Toerental:	Hoog
Draaimoment:	Laag

● Draairichting instellen

⚠ OPGELET! Kans op schade aan het product!



Activeer de draairichtingsschakelaar **5** pas als het product tot stilstand is gekomen.

- Verander de draairichting door de draairichtingsschakelaar **5** naar links of naar rechts te duwen (afb. G).
- Staat de draairichtingsschakelaar **5** in de middelste stand dan is de aan/uit-schakelaar **6** geblokkeerd.

● Draaimomentregeling

- Dat draaimoment kan ingesteld worden door te draaien aan de koppelmof **3** (afb. H).
- Kleine schroeven resp. zacht materiaal: Kies een lage stand (klein getal).
- Grote schroeven, hard materiaal, resp. het uitdraaien van schroeven: Kies een hoge stand (groot getal).
- Voor boorwerk: Draai de koppelmof **3** naar stand **■■■**.

● In- en uitschakelen

TIP

- ▶ De aan/uit-schakelaar **6** kan niet worden vastgezet.

- **Inschakelen:** Druk op de aan/uit-schakelaar **6** en houd deze ingedrukt.
Stel de door u gewenste snelheid in (zie "Snelheidsregeling") (afb. I).
- **Uitschakelen:** Laat de aan/uit-schakelaar **6** los.

● Snelheidsregeling

- U kunt de snelheid regelen door harder of minder hard op de aan/uit-schakelaar **6** te drukken:

Werkdruk	Snelheid
Lichte druk:	Lager
Grote druk:	Hoger

● LED-werklamp

TIP

- ▶ De LED-werklamp **11** blijft nog ca. 10 seconden branden nadat het product is uitgeschakeld.

Dit product beschikt over een LED-werklamp **11** waarmee de werkplek kan worden verlicht en om het zicht in slecht verlichte werklocaties te verbeteren.

- De LED-werklamp **11** gaat automatisch aan zodra het product wordt ingeschakeld.

● Tips voor het werken met het product

TIP

- ▶ Het product is voorzien van een elektronische veiligheidsfunctie voor de terugslagcontrole. Tijdens het gebruik schakelt het product uit, indien er een plotselinge of onverwachte klemming of blokkering optreedt. Deze extra veiligheidsfunctie vermindert het risico op ernstig letsel.
- ▶ Na oplossing van de blokkering en verstopping: Het product keert automatisch terug naar de normale toestand.

Draaimoment

- Kleinere bits/schroeven kunnen beschadigd worden als u een te groot draaimoment of een te hoog toerental instelt.

Zwaar schroefwerk (in metaal)

- Bijzonder hoge draaimomenten treden op bijv. bij het vastschroeven van metaal met behulp van steeksleutelinzetstukken. Kies een laag toerental.

Licht schroefwerk (bijv. in zacht hout)

- Schroef ook hier met een lager toerental bijv. om het houtoppervlak niet te beschadigen bij contact met de schroefkop. Gebruik een verzinkboor.

Bij boren in hout, metaal en ander materiaal

- Gebruik bij geringe boordiameters een hoog toerental en bij grotere boordiameters een lager toerental.
- Kies voor hard materiaal een laag toerental, voor zacht materiaal een hoog.
- Zet het werkstuk (indien mogelijk) vast in een klem.

- Markeer de plek waar u wilt boren met een drevel of een spijker. Begin het boren met een laag toerental.
- Trek de draaiende boor een aantal maal uit het boorgat om spaanders en boormeel te verwijderen.

Boren in metaal

- Gebruik een metaalboor (HSS). Voor het beste resultaat moet u de boor koelen met een koelmiddel (snijolie). Metaalboren kunnen ook worden gebruikt voor boren in kunststof. Boor eerst met een boor met een Ø van 3 mm en gebruik daarna boren tot de gewenste diameter is bereikt.

Boren in hout

- Gebruik een houtboor met centreerpunt.
Diepboren: Gebruik een “slangenboor”.
Grote boordiameter: Gebruik een forstnerboor.
Is het hout zacht, dan kunnen kleine schroeven zonder voor te boren ook direct in het hout worden gedraaid.

Riemhouder

(Afb. J)

VOORZICHTIG! Risico op letsel!

- ▶ Voordat u het product aan de riem vastmaakt: Zet de draairichtingsschakelaar  in de middelste stand (vergrendeling). Zo voorkomt u het per ongeluk inschakelen van het product.

TIP

- ▶ Met de riemhouder  kunt u het gereedschap aan een riem of tas haken.
- ▶ De riemhouder wordt niet meegeleverd.

TIP

- ▶ De riemhouder kan op beide kanten van een riem worden bevestigd.
- ▶ Voor het monteren van de riemhouder is een kruiskopschroevendraaier nodig.

1. Gebruik een kruiskopschroevendraaier om de schroef van de riemhouder  los te draaien.
2. Steek de riemhouder in een kant van het product.
3. Draai de schroef met een kruiskopschroevendraaier vast.

● Schoonmaken en onderhoud

WAARSCHUWING!



Schakel het product uit, verwijder de accu  en laat het product afkoelen voordat u inspectie-, onderhouds- of schoonmaakwerkzaamheden uitvoert!

● Schoonmaken

TIP

- ▶ Gebruik geen chemische, alkalische, schurende of andere agressieve reinigings- en desinfectiemiddelen om het product schoon te maken omdat deze de oppervlakken kunnen beschadigen.
- Regelmatig deugdelijk reinigen helpt om veilig gebruik van het product te verzekeren en de levensduur ervan te verlengen.
 - De ventilatieopeningen moeten altijd vrij worden gehouden.
- Let erop dat er geen vloeistof in het binnenste van het product terechtkomt.
 - Houd het product altijd schoon, droog en vrij van olie of smeervet. Verwijder

stof telkens na gebruik en voordat u het apparaat opbergt.

- Maak het product met een droge doek schoon. Gebruik een zachte borstel voor moeilijk toegankelijke plaatsen.
- Houd vooral de ventilatieopeningen met een doek en een zachte borstel vrij van verontreinigingen en stof.

● Onderhoud

- Controleer het product en de hulpstukken (bijv. inzetgereedschap) voor en na ieder gebruik op slijtage en beschadigingen. Vervang deze indien nodig door nieuwe, zoals in deze gebruiksaanwijzing is beschreven. Houd daarbij de hand aan de technische vereisten (zie “Technische gegevens”).

● Reparatie

- Er bevinden zich in het product geen onderdelen die door de gebruiker kunnen worden gerepareerd. Neem contact op met een gekwalificeerde vakkracht om het product te controleren en te repareren.

● Opbergen

- Zet de draairichtingsschakelaar  in de middelste stand om de aan/uit-schakelaar  te blokkeren.
- Maak het product schoon zoals hierboven is beschreven.
- Berg het product en de erbij behorende accessoires op een donkere, droge, vorstvrije en goed geventileerde plaats op.
- Berg het product altijd op een voor kinderen onbereikbare plek op. De optimale temperatuur voor langdurige opslag (langer dan 3 maanden) ligt tussen +20 °C tot +26 °C.
- Steek de schroefbit in de bithouder .
- Berg het product op in de draagkoffer .

Tips voor de accu

- Sla de accu **10** alleen op als deze deels is opgeladen. Het ladingsniveau moet tijdens een langere opbergtijd 40 % tot 60 % bedragen (rode en oranje ladingsniveau-LEDs **14** branden).
- Controleer tijdens een langere opbergperiode ongeveer elke 3 maanden het ladingsniveau van de accu **10**. Laad indien nodig bij.

● Transport

- Zet de draairichtingsschakelaar **5** in de middelste stand om de aan/uit-schakelaar **6** te blokkeren.
- Transporteer het product in de draagkoffer **19**.
- Bescherm het product tegen stoten en sterke trillingen, die vooral optreden bij transport in voertuigen.
- Zeker het product tegen verschuiven en kantelen.

● Afvoer

De verpakking bestaat uit milieuvriendelijke grondstoffen die u via de plaatselijke recyclingcontainers kunt afvoeren.



Neem de aanduiding van de verpakingsmaterialen voor de afvalscheiding in acht. Deze zijn gemarkeerd met de afkortingen (a) en een cijfers (b) met de volgende betekenis: 1–7: kunststoffen/20–22: papier en vezelplaten/80–98: composietmaterialen.

Product:



Het product, en de verpakingsmaterialen kunnen worden gerecycled en zijn onderhevig aan een uitgebreide verantwoordelijkheid van de fabrikant. Gooi ze apart weg, overeenkomstig de aangegeven Info-tri (informatie over afvalscheiding), voor een beter afvalbeheer.

Het Triman-logo geldt alleen voor Frankrijk.



Informatie over de mogelijkheden om het uitgediende product na gebruik te verwijderen, verstrekt uw gemeentelijke overheid.



Gooi het afgedankte product omwille van het milieu niet weg via het huisvuil, maar geef het af bij het daarvoor bestemde depot of het gemeentelijke milieupark. Over afgifteplaatsen en hun openingstijden kunt u zich bij uw aangewezen instantie informeren.

Defecte of verbruikte batterijen/accu's moeten worden gerecycled. Geef batterijen/accu's en/of het product af bij de daarvoor bestemde verzamelstations.



Milieuschade door foutieve verwijdering van de batterijen/accu's!

Verwijder de batterijen/het accupack uit het product alvorens het af te voeren.

Batterijen/accu's mogen niet via het huisvuil worden weggegooid. Ze kunnen giftige zware metalen bevatten en vallen onder het chemisch afval. De chemische symbolen van de zware metalen zijn: Cd = cadmium, Hg = kwik, Pb = lood. Geef verbruikte batterijen/accu's daarom af bij een gemeentelijk inzamelpunt.

● Garantie

Het product werd volgens strenge kwaliteitsrichtlijnen gemaakt en voor de uitlevering zorgvuldig gecontroleerd. In geval van materiaal- of fabricagefouten hebt u tegenover de verkoper van het product wettelijke rechten. Uw wettelijke rechten worden op geen enkele manier door onze hieronder vermelde garantie beperkt.

De garantie voor dit product bedraagt 5 jaar vanaf aankoopdatum. De garantietermijn gaat in op de datum van aankoop. Bewaar het originele bewijs van aankoop op een veilige plek aangezien dit document nodig is als bewijs.

Alle beschadigingen of gebreken die reeds op het moment van aankoop aanwezig zijn, moeten meteen na het uitpakken van het product worden gemeld.

Mocht het product binnen 5 jaar na aankoopdatum een materiaal- of fabricagefout vertonen, zullen wij het – naar onze keuze – gratis voor u repareren of vervangen. De garantietermijn wordt door een plaatsgevonden garantieverlening niet verlengd. Dit geldt ook voor vervangen en gerepareerde onderdelen.

Deze garantie vervalt als het product werd beschadigd of onjuist is gebruikt of onderhouden.

De garantie dekt materiaal- en fabricagefouten af. Deze garantie dekt geen productonderdelen die aan normale slijtage onderhevig zijn en daarom als verbruiksartikelen worden beschouwd (bv. batterijen, slangen, inktpatronen), noch dekt zij schade aan breekbare onderdelen, bv. schakelaars of onderdelen die van glas zijn gemaakt.

● Afwikkeling in geval van garantie

Volg de volgende aanwijzingen op voor een snelle behandeling van uw probleem:

Houd bij alle vragen alstublieft de kassabon en het artikelnummer (IAN 506417_2507) als bewijs van aankoop bij de hand.

Het artikelnummer kunt u vinden op het typeplaatje van het product, een gravure op het product, het titelblad van uw gebruiksaanwijzing (linksonder) of de sticker op de achter- of onderkant van het product.

Neem bij problemen of overige gebreken met het product eerst contact op met de hieronder vermelde service-afdeling, telefonisch of per e-mail.

Een als defect aangemerkt product kunt u dan samen met het aankoopbewijs (kassabon) en een uitleg over het probleem of gebrek en wanneer het zich heeft voorgedaan gratis naar het aan u meegegeede service-adres opsturen.



Op parkside-diy.com kunt u deze en vele andere handleidingen inzien en downloaden. Met deze QR-code komt u direct op parkside-diy.com. Selecteer daar uw land en zoek via de zoekfunctie naar de gebruiksaanwijzingen. Door het invoeren van het artikelnummer (IAN) 506417_2507 komt u bij de gebruiksaanwijzingen voor uw artikel.

● Service

(NL) Service Nederland
Tel.: 08000229556
Contactformulier op
parkside-diy.com
IAN 506417_2507

(BE) Service België
Tel.: 080012614
Contactformulier op
parkside-diy.com
IAN 506417_2507

● EU-Conformiteitsverklaring

EU-CONFORMITEITSVERKLARING (nr. 506417_2507)

IAN: 506417_2507
Productidentificatie: "PARKSIDE Performance" Accu-schroefboormachine
Modelnummer: HG13562

Het hierboven beschreven voorwerp is in overeenstemming de desbetreffende harmonisatiewetgeving van de Unie:

Richtlijn 2006/42/EG
Richtlijn 2014/30/EU
Richtlijn 2011/65/EU met alle bijbehorende wijzigingen

Vermelding van de toegepaste relevante geharmoniseerde normen of van de overige technische specificaties waarop de conformiteitsverklaring betrekking heeft:

Nr. / Onderdelen
Richtlijn 2006/42/EG
EN 62841-1:2015/A11:2022
EN 62841-2-1:2018/A12:2022
Richtlijn 2014/30/EU
EN IEC 55014-1:2021
EN IEC 55014-2:2021

Het hierboven beschreven voorwerp van de verklaring is in overeenstemming met Richtlijn 2011/65/EU van het Europees Parlement en de Raad van 8 juni 2011 betreffende beperking van het gebruik van bepaalde gevaarlijke stoffen in elektrische en elektronische apparatuur:

Nr. / Onderdelen
EN IEC 63000:2018

Houder van de technische documentatie: OWIM GmbH & Co.KG

Ondertekend voor en namens:

OWIM GmbH & Co. KG, Stiftsbergstraße 1, 74167 Neckarsulm, Duitsland

Deze verklaring van overeenstemming wordt onder de uitsluitende verantwoordelijkheid van de fabrikant verstrekt.

Vertaling van de originele verklaring van overeenkomst

Neckarsulm
Plaats

14.10.2025
Datum

ppa. B. Mens
ppa. dens Buchheim
Procuratiehouder

ppa. T. Maier
ppa. Dr. Florian Maier
Procuratiehouder















NL

CE

Używane ostrzeżenia i symbole	Strona	82
Wstęp	Strona	82
Użytkowanie zgodne z przeznaczeniem	Strona	82
Zakres dostawy	Strona	83
Opis części	Strona	83
Dane techniczne	Strona	83
Instrukcje bezpieczeństwa	Strona	85
Ogólne instrukcje bezpieczeństwa dla uchwytów elektronarzędzi.	Strona	85
Instrukcje bezpieczeństwa dla wiertarek	Strona	88
Redukcja wibracji i hałasu	Strona	88
Zachowanie w sytuacjach awaryjnych	Strona	89
Inne zagrożenia	Strona	89
Instrukcje bezpieczeństwa dla ładowarek	Strona	89
Przed pierwszym użyciem	Strona	90
Akcesoria	Strona	90
Wkładanie i wyjmowanie akumulatora	Strona	91
Sprawdzanie stanu naładowania akumulatora	Strona	91
Ładowanie akumulatora	Strona	91
Wkładanie i wyjmowanie narzędzia wkładanego	Strona	92
Uruchomienie próbne	Strona	92
Obsługa	Strona	93
Wybieranie biegu	Strona	93
Ustawianie kierunku obrotów	Strona	93
Regulacja momentu obrotowego	Strona	93
Włączanie i wyłączanie	Strona	93
Regulacja prędkości	Strona	93
Oświetlenie LED miejsca pracy	Strona	93
Instrukcje robocze	Strona	94
Czyszczenie i konserwacja	Strona	95
Czyszczenie	Strona	95
Konserwacja	Strona	95
Naprawy	Strona	95
Przechowywanie	Strona	95
Transport	Strona	96
Utylizacja	Strona	96
Gwarancja	Strona	97
Sposób postępowania w przypadku naprawy gwarancyjnej	Strona	97
Serwis	Strona	98
Deklaracja zgodności UE	Strona	99

Używane ostrzeżenia i symbole

W instrukcji obsługi, na opakowaniu i tabliczce znamionowej zastosowano następujące ostrzeżenia:

 	Przeczytać instrukcję obsługi.		Wyłączać produkt i wyjmować akumulator przed wymianą akcesoriów, czyszczeniem i kiedy nie jest używany.
	Przestrzegać ostrzeżeń i instrukcji bezpieczeństwa!	 MAKS. 50 °C	Chronić akumulator przed gorącym i bezpośrednim działaniem promieni słonecznych.
	Produkt stosować tylko w pomieszczeniach suchych.		Chronić akumulator przed wodą i wilgocią.
	Nosić rękawice ochronne!		Chronić akumulator przed ogniem.
	Stopień ochronności II (podwójna izolacja)		Prąd przemienny lub napięcie przemienne
	Instrukcje bezpieczeństwa Instrukcje		Prąd stały lub napięcie stałe
	Znak CE potwierdza zgodność z dyrektywami UE mającymi zastosowanie do produktu.	 T3.15A	Bezpiecznik

20 V AKUMULATOROWA WIERTARKO-WKRĘTARKA

● Wstęp

Gratulujemy Państwu zakupu nowego produktu. Tym samym zdecydowali się Państwo na zakup produktu wysokiej jakości. Instrukcja obsługi jest częścią tego produktu. Zawiera ona ważne wskazówki dotyczące bezpieczeństwa, użytkowania i utylizacji. Przed pierwszym użyciem produktu należy zapoznać się ze wszystkimi wskazówkami dotyczącymi obsługi i bezpieczeństwa. Używać produktu wyłącznie zgodnie z jego poniżej opisanym przeznaczeniem. W przypadku przekazania produktu innej

osobie należy dołączyć do niego całą jego dokumentację.

● Użytkowanie zgodne z przeznaczeniem

- Produkt nadaje się do wkręcania i wiercenia w drewnie, metalu i tworzywach sztucznych.
- Produkt nie jest przeznaczony do wiercenia w bardzo twardych materiałach, takich jak cement lub beton.
- Narzędzia wkładane używać zawsze zgodnie z przeznaczeniem! Przy zakupie i użyciu narzędzi wkładanych przestrzegać wymagań technicznych produktu (patrz akapit „Dane techniczne”).

- Oświetlenie LED miejsca pracy **11** tego produktu zostało zaprojektowane do bezpośredniego oświetlania obszaru roboczego.
- Inne zastosowania lub modyfikacje produktu są uważane za niewłaściwe i mogą powodować zagrożenia, takie jak śmierć, obrażenia i uszkodzenia. Producent nie ponosi odpowiedzialności za szkody powstałe w wyniku użycia produktu niezgodnie z jego przeznaczeniem. Produkt nie jest przeznaczony do użytku komercyjnego ani odmiennych zastosowań.

● Zakres dostawy

⚠ OSTRZEŻENIE!

- ▶ Produkt i materiały opakowaniowe nie są zabawkami dla dzieci! Dzieci nie mogą bawić się plastikowymi torbami, foliami i drobnymi częściami! Istnieje niebezpieczeństwo połamania i uduszenia się!

- 1 20 V Akumulatorowa wiertarko-wkrętarka
- 1 Zatrząsk pasa
- 1 Kuferek
- 1 Instrukcja obsługi

● Opis części

Przed przeczytaniem zapoznać się z rysunkami, aby zapoznać się ze wszystkimi funkcjami produktu.

Rysunek A:

- 1** Uchwyt
- 2** Pierścień uchwytu
- 3** Tuleja skrętna
- 4** Dźwignia zmiany biegów
- 5** Przełącznik kierunku obrotów/zamknięcie
- 6** Przełącznik/regulacja prędkości

- 7** Uchwyt
- 8** Uchwyt bitów (magnetyczny)
- 9** Zatrząsk pasa
- 10** Akumulator *
- 11** Oświetlenie LED miejsca pracy

Rysunek B:

- 10** Akumulator *
- 12** Przycisk odłączania akumulatora
- 13** Przycisk  (prąd ładowania)
- 14** Diody LED stanu naładowania (czerwona/pomarańczowa/zielona)

Rysunek C:

- 10** Akumulator *
- 15** Ładowarka (szybka ładowarka) *
- 16** Kabel zasilania z wtyczką sieciową
- 17** Wskaźnik LED stanu naładowania – zielony
- 18** Wskaźnik LED stanu naładowania – czerwony

Nie pokazano:

- 19** Kuferek

● Dane techniczne

20 V Akumulatorowa wiertarko-wkrętarka	PABSP 20 Li C4
Napięcie znamionowe:	20 V ---
Typ uchwytu:	Szybki uchwyt zaciskowy
Przekładnia:	2 biegi
Prędkość biegu jałowego n₀:	
1. bieg:	0–500 min ⁻¹
2. bieg:	0–2000 min ⁻¹
Maks. moment obrotowy:	60 N m
Uchwyt zaciskowy:	maks. Ø 13 mm
Maks. średnica wiertła:	do stali Ø 13 mm do drewna Ø 38 mm

*Akumulatora i szybkiej ładowarki nie ma w wyposażeniu

Akumulator	PAPS 204 A1 *
Typ:	Litowo-jonowy
Napięcie znamionowe:	20 V ===
Pojemność:	4 Ah
Wartość energetyczna:	80 Wh
Liczba ogniw akumulatora:	5
Wydajność częstotliwościowa:	≤ 20 dBm
Pasma częstotliwości:	2400–2483,5 MHz
Temperatura:	maks. +50 °C

Szybka ładowarka	PLG 20 C3 *
Wejście:	
Napięcie znamionowe:	230–240 V~
Częstotliwość znamionowa:	50 Hz
Moc znamionowa:	120 W
Bezpiecznik (wewnętrzny):	3,15 A/  T3,15A
Wyjście:	
Napięcie znamionowe:	21,5 V ===
Prąd ładowania:	4,5 A
Stopień ochronności:	II/□

Zalecana temperatura otoczenia:	
Podczas ładowania:	+4 °C do +40 °C
Podczas pracy:	+4 °C do +40 °C
Podczas przechowywania:	+20 °C do +26 °C

Wartości emisji hałasu

Zmierzone wartości zostały określone zgodnie z normą EN 62841. Ważony poziom A hałasu elektronarzędzia wynosi zazwyczaj:

Poziom ciśnienia akustycznego L_{pA} :	83 dB
Niepełność K_{pA} :	5 dB

Poziom mocy akustycznej L_{WA} :	91 dB
Niepełność K_{WA} :	5 dB

Wartości emisji drgań

Wartości całkowite drgań (suma wektorowa trzech kierunków), określone zgodnie z normą EN 62841:

Wiercenie w metalu:

Wibracja dłoni lub ramion $a_{h,D}$:	2,93 m/s ²
Niepełność K:	1,5 m/s ²

OSTRZEŻENIE!



Należy nosić ochronę słuchu!

OSTRZEŻENIE!

- ▶ Emisje drgań i hałasu podczas rzeczywistego użytkowania elektronarzędzia mogą odbiegać od podanych wartości, zależnie od sposobu używania elektronarzędzia, a w szczególności od rodzaju obrabianego przedmiotu. Staraj się minimalizować wpływ wibracji i hałasu. Przykładowe środki zmniejszające narażenie się na drgania obejmują noszenie rękawic podczas używania narzędzia i ograniczanie czasu pracy. W takim przypadku należy wziąć pod uwagę wszystkie fazy cyklu operacyjnego (na przykład czas, w którym elektronarzędzie jest wyłączone i te, w których jest włączone, ale działa bez obciążenia).

*Akumulatora i szybkiej ładowarki nie ma w wyposażeniu

RADA

- ▶ Deklarowana całkowita wartość drgań i deklarowana wartość emisji hałasu zostały zmierzone zgodnie ze znormalizowaną procedurą testową i mogą być wykorzystane do porównania jednego elektronarzędzia z innym.
- ▶ Określona całkowita wartość drgań i podana wartość emisji hałasu mogą być również wykorzystane do wstępnej oceny obciążenia.



Instrukcje bezpieczeństwa

- **Ogólne instrukcje bezpieczeństwa dla uchwytów elektronarzędzi**

⚠ OSTRZEŻENIE!

- ▶ **Przeczytać wszystkie instrukcje bezpieczeństwa, instrukcje użytkowania, ilustracje i dane techniczne dostarczone z tym elektronarzędziem.** Nieprzestrzeganie poniższych instrukcji może spowodować porażenie prądem, pożar i/lub poważne obrażenia.

Zachować wszystkie instrukcje bezpieczeństwa oraz instrukcje użytkowania do przyszłego wglądu.

Użyty w instrukcji bezpieczeństwa termin „elektronarzędzie” odnosi się do elektronarzędzi zasilanych z sieci (z przewodem zasilającym) i elektronarzędzi zasilanych z akumulatora (bez przewodu zasilającego).

Bezpieczeństwo pracy

- 1) **Miejsce pracy powinno być czyste i dobrze oświetlone.**

Nieuporządkowane lub nieoświetlone obszary robocze mogą prowadzić do wypadków.

- 2) **Nie należy pracować z elektronarzędziem w środowisku potencjalnie wybuchowym, w którym znajdują się łatwopalne ciecze, gazy lub pyły.** Elektronarzędzia generują iskry, które mogą zapalić pył lub opary.
- 3) **Podczas korzystania z elektronarzędzia trzymać z daleka dzieci i inne osoby.** W przypadku rozproszenia uwagi można utracić kontrolę nad elektronarzędziem.

Bezpieczeństwo elektryczne

- 1) **Wtyczka elektronarzędzia musi pasować do gniazda. Wtyczki nie wolno w żaden sposób zmieniać. Z elektrycznie uziemionymi elektronarzędziami nie używać wtyczek przejściowych.** Niezmodyfikowane wtyczki i dopasowane gniazda zmniejszają ryzyko porażenia prądem.
- 2) **Unikać kontaktu ciała z uziemionymi powierzchniami, takimi jak rury, grzejniki, piece i lodówki.** Jeśli ciało jest uziemione, istnieje zwiększone ryzyko porażenia prądem.
- 3) **Elektronarzędzia należy chronić przed deszczem i wilgocią.** Wnikanie wody do elektronarzędzia zwiększa ryzyko porażenia prądem.
- 4) **Nie używać kabla zasilającego do przenoszenia elektronarzędzia, zawieszania lub odłączania od gniazdka ściennego. Kabel zasilający trzymać z dala od źródeł ciepła, oleju, ostrych krawędzi lub ruchomych części urządzenia.** Uszkodzone lub splątane kable zasilające zwiększają ryzyko porażenia prądem.

- 5) **Podczas pracy z elektronarzędziem na zewnątrz należy używać wyłącznie przedłużaczy przystosowanych do użytku na zewnątrz.** Używanie przedłużacza przystosowanego do użytku na zewnątrz zmniejsza ryzyko porażenia prądem.
- 6) **Jeśli działanie elektronarzędzia w wilgotnym otoczeniu jest nieuniknione, należy zastosować zasilanie z zabezpieczeniem różnicowoprądowym.** Zastosowanie wyłącznika różnicowoprądowego zmniejsza ryzyko porażenia prądem.
- 4) **Przed włączeniem elektronarzędzia usunąć narzędzia regulacyjne lub klucze.** Narzędzie lub klucz umieszczony w obracającej się części elektronarzędzia może spowodować obrażenia.
- 5) **Unikać nieprawidłowej postawy. Upewnić się, że stopy są bezpieczne i zachowywać równowagę przez cały czas.** Pozwała to lepiej kontrolować elektronarzędzie w nieoczekiwanych sytuacjach.
- 6) **Nosić odpowiednią odzież. Nie nosić luźnej odzieży ani biżuterii. Włosy i odzież należy trzymać z dala od ruchomych części.** Luźne ubranie, biżuteria lub długie włosy mogą zostać pochwycone przez ruchome części.

Bezpieczeństwo osób

- 1) **Zawsze zwracać uwagę na to, co się robi i zachowywać rozsądek podczas pracy z elektronarzędziem. Nie używać elektronarzędzia będąc zmęczonym lub pod wpływem narkotyków, alkoholu albo leków.** Chwila nieuwagi podczas używania elektronarzędzia może spowodować poważne obrażenia.
- 2) **Nosić sprzęt ochrony osobistej i zawsze okulary ochronne.** Noszenie osobistego sprzętu ochronnego, takiego jak maska przeciwpyłowa, antypoślizgowe obuwie ochronne, kask ochronny lub ochrona słuchu, w zależności od rodzaju i zastosowania elektronarzędzi, zmniejsza ryzyko obrażeń.
- 3) **Unikać niezamierzonego uruchomienia. Przed przeniesieniem, podniesieniem lub podłączeniem do źródła zasilania upewnić się, że elektronarzędzia jest wyłączone.** Trzymanie palca na przełączniku podczas przenoszenia lub przenoszenie włączonego elektronarzędzia to zaproszenie do wypadku.
- 7) **Jeśli istnieje możliwość zainstalowania odpylaczy lub urządzeń do gromadzenia pyłu, to muszą być one podłączone i używane prawidłowo.** Używanie odpylacza może zmniejszyć zagrożenie pyłem.
- 8) **Nie dopuszczać, aby wiedza zdobyta podczas częstego używania elektronarzędzia była przyczyną utraty czujności i ignorowania zasad bezpieczeństwa dotyczących elektronarzędzi.** Nieostrożne działanie może w ułamku sekundy doprowadzić do poważnych obrażeń.

Używanie i konserwacja elektronarzędzia

- 1) **Nie przeciążać elektronarzędzia. Używać elektronarzędzia odpowiedniego do wykonywanej pracy.** Odpowiednie elektronarzędzie wykona zadanie lepiej i bezpieczniej w zakresie, do którego zostało zaprojektowane.

- 2) **Nie używać elektronarzędzia, którego przełącznik jest uszkodzony.** Elektronarzędzie, którego nie można włączyć lub wyłączyć, jest niebezpieczne i musi być naprawione.
- 3) **Przed dokonaniem regulacji urządzenia, wymianą narzędzia wkładanego lub odłożeniem elektronarzędzia należy odłączyć wtyczkę od gniazdka ściennego i/ lub wyjąć wymienny akumulator.** To zabezpieczenie chroni przed niezamierzonym uruchomieniem elektronarzędzia.
- 4) **Nieużywane elektronarzędzia trzymać w miejscu niedostępnym dla dzieci. Nie pozwalać, aby elektronarzędzie było używane przez osoby, które nie znają tego elektronarzędzia lub nie przeczytały niniejszej instrukcji.** Elektronarzędzia są niebezpieczne, gdy są używane przez niedoświadczonych ludzi.
- 5) **Zachowywać ostrożność podczas używania elektronarzędzi i narzędzi wkładanych. Sprawdzać, czy części ruchome działają prawidłowo i nie zacinają się, czy nie są zepsute lub uszkodzone w stopniu, wykluczającym poprawne funkcjonowanie elektronarzędzia. Przed użyciem elektronarzędzia należy naprawić uszkodzone części. Wiele wypadków spowodowanych jest przez źle konserwowane elektronarzędzia.**
- 6) **Narzędzia tnące muszą być ostre i czyste.** Starannie konserwowane narzędzia tnące o ostrych krawędziach tnących są mniej podatne na zakleszczenie i łatwiejsze w prowadzeniu.
- 7) **Elektronarzędzia, akcesoria, narzędzia wkładane, itp. powinny być używane zgodnie z tymi**

instrukcjami. Pod uwagę należy brać warunki i pracę, jaką należy wykonać. Używanie elektronarzędzi do innych celów niż zamierzone może prowadzić do niebezpiecznych sytuacji.

- 8) **Uchwyty i rękojeści utrzymywać w stanie suchym, czystym i wolnym od oleju i smaru.** Śliskie uchwyty i powierzchnie chwytające nie zapewniają bezpiecznej obsługi i kontroli elektronarzędzia w nieprzewidzianych sytuacjach.

Używanie i obsługa narzędzia bezprzewodowego

- 1) **Akumulatory ładować tylko za pomocą ładowarek zalecanych przez producenta.** Ładowarka odpowiednia dla określonego typu akumulatora może spowodować pożar podczas używania z innym akumulatorem.
- 2) **W elektronarzędziach używać tylko odpowiednich akumulatorów.** Użycie innych akumulatorów może spowodować obrażenia lub pożar.
- 3) **Nieużywany akumulator należy trzymać z dala od spinaczy, monet, kluczy, gwoździ, śrub lub innych małych metalowych przedmiotów, które mogłyby spowodować zwarcie styków.** Zwarcie między stykami akumulatora może spowodować oparzenia lub pożar.
- 4) **Nieprawidłowo używany akumulator może spowodować wycieki płynu. Unikać kontaktu z płynem. W razie przypadkowego kontaktu splukać wodą. Jeśli płyn dostanie się do oczu, zasięgnąć dodatkowej pomocy medycznej.** Wyciekający z akumulatora płyn może spowodować podrażnienie skóry lub poparzenia.

- 5) **Nie używać uszkodzonego lub zmodyfikowanego akumulatora.** Uszkodzone lub zmienione akumulatory mogą zachowywać się w nieprzewidziany sposób i spowodować pożar, wybuch lub obrażenia
- 6) **Nie narażać akumulatora na działanie ognia ani innych źródeł ciepła.** Ogień lub temperatura powyżej 130 °C może spowodować wybuch.
- 7) **Przestrzegać wszystkich instrukcji ładowania i nigdy nie ładować akumulatora ani narzędzia bezprzewodowego poza zakresem temperatur podanym w instrukcji obsługi.** Nieprawidłowe ładowanie lub ładowanie poza dopuszczalnym zakresem temperatur może zniszczyć akumulator i zwiększa ryzyko pożaru.

Serwis

- 1) **Elektronarzędzie powinno być naprawiane tylko przez wykwalifikowany personel i tylko z użyciem oryginalnych części zamiennych.** Zapewnia to utrzymanie bezpieczeństwa elektronarzędzia.
- 2) **Nigdy nie serwisować uszkodzonych akumulatorów.** Wszystkie czynności związane z konserwacją akumulatorów powinny być wykonywane wyłącznie przez producenta lub autoryzowane centrum serwisowe.

● Instrukcje bezpieczeństwa dla wiertarek

1. **Instrukcje bezpieczeństwa dla wszystkich prac**
 - 1) **Podczas wykonywania prac, przy których narzędzie wkładane lub wkręt może uderzyć w ukryte przewody elektryczne, elektronarzędzie należy trzymać za**

izolowane powierzchnie uchwytu. Kontakt z kablami pod napięciem może spowodować porażenie prądem poprzez metalowe części urządzenia.

2. Instrukcje bezpieczeństwa podczas używania długich wiertel

- 1) **Nigdy nie pracować z prędkością większą niż maksymalna dozwolona prędkość wiertła.** Przy wyższych prędkościach wiertło może się łatwo wygiąć, jeśli będzie obracać się bez kontaktu z obrabianym przedmiotem co może spowodować obrażenia.
- 2) **Zawsze zaczynać wiercenie od małej prędkości i wtedy, gdy wiertło styka się już z obrabianym przedmiotem.** Przy wyższych prędkościach wiertło może się łatwo wygiąć, jeśli będzie obracać się bez kontaktu z obrabianym przedmiotem co może spowodować obrażenia.
- 3) **Nie należy stosować nadmiernego nacisku i dociskać tylko wzdłużnie do wiertła.** Wiertła mogą się zginać i łamać lub powodować utratę kontroli i obrażenia ciała.

● Redukcja wibracji i hałasu

Ograniczyć czas użytkowania, korzystać z trybów niskiego poziomu wibracji i niskiego poziomu hałasu oraz nosić osobiste wyposażenie ochronne, aby zmniejszyć wibracje i hałas.

Poniższe środki pomagają zmniejszyć ryzyko związane z drganiami i hałasem:

- Używać produktu tylko zgodnie z jego przeznaczeniem i zgodnie z opisem w tej instrukcji.
- Upewnić się, że produkt jest w dobrym stanie i dobrze utrzymany.
- Używać narzędzi wkładanych odpowiednich dla tego produktu i upewniać się, że są w dobrym stanie.

- Trzymać produkt bezpiecznie za uchwyty lub powierzchnie chwytne.
- Utrzymywać produkt zgodnie z instrukcjami i zapewniać odpowiednie smarowanie (jeśli dotyczy).
- Planować pracę tak, aby produkty o wysokiej wibracji były używane przez dłuższy okres czasu.

● Zachowanie w sytuacjach awaryjnych

Zapoznać się z użytkowaniem tego produktu z pomocą niniejszej instrukcji obsługi. Zapamiętać instrukcje bezpieczeństwa i stosować się do nich. Pomaga to uniknąć ryzyka i niebezpieczeństw.

- Zawsze zachowywać czujność korzystając z tego produktu, aby wcześniej wykryć niebezpieczeństwo i podjąć odpowiednie działania. Szybka interwencja może zapobiec poważnym obrażeniom i uszkodzeniu mienia.
- W przypadku awarii należy natychmiast wyłączyć produkt i wyjąć akumulator. Przed ponownym uruchomieniem powinien być sprawdzony przez wykwalifikowanego technika i naprawiony w razie potrzeby.

● Inne zagrożenia

RADA

- ▶ Ten produkt wytwarza pole elektromagnetyczne podczas pracy! W pewnych okolicznościach pole to może mieć wpływ na aktywne lub pasywne implanty medyczne! Aby zmniejszyć niebezpieczeństwo poważnych lub śmiertelnych obrażeń, przed użyciem produktu zaleca się, aby osoby z implantami medycznymi skonsultowały się z lekarzem i producentem implantu medycznego!

Nawet jeśli używasz tego produktu poprawnie, istnieje potencjalne ryzyko obrażeń ciała i uszkodzenia mienia. Następujące niebezpieczeństwa mogą wystąpić w związku ze strukturą i konstrukcją tego produktu, w tym między innymi:

- Uszkodzenia zdrowia wynikające z emisji drgań, jeśli produkt jest używany przez dłuższy czas, niewłaściwie obsługiwany i konserwowany.
- Urazy i uszkodzenia mienia spowodowane przez wadliwe narzędzia tnące lub nagłe uderzenie w ukryty przedmiot podczas użytkowania.
- Ryzyko obrażeń i szkód materialnych spowodowanych przez latające przedmioty.

● Instrukcje bezpieczeństwa dla ładowarek

- Urządzenie może być używane przez dzieci w wieku powyżej 8 lat i osoby o ograniczonych zdolnościach fizycznych, zmysłowych lub umysłowych lub braku doświadczenia i wiedzy, pod warunkiem, że takie osoby są nadzorowane lub pouczone o bezpiecznym użyciu urządzenia i wynikających z niego niebezpieczeństwach. Dzieci nie powinny bawić się urządzeniem. Czyszczenia i prac konserwacyjnych nie mogą przeprowadzać

dzieci pozostawione bez nadzoru.

- Nie ładować baterii jednorazowych. Naruszenie tej rady prowadzi do zagrożeń.
- W celu uniknięcia zagrożeń uszkodzony kabel zasilający musi być wymieniony przez producenta, jego serwisanta lub też osobę posiadającą podobne kwalifikacje.
- Części elektryczne chronić przed wilgocią. Nigdy nie zanurzać w wodzie lub innych płynach, aby uniknąć porażenia prądem. Nie trzymać urządzenia pod bieżącą wodą. Postępować zgodnie z instrukcjami dotyczącymi czyszczenia, konserwacji i naprawy.
- Urządzenie nadaje się tylko do użytku w pomieszczeniach.

⚠ UWAGA! Ta ładowarka nadaje się tylko do ładowania akumulatorów następującego typu:

Parkside 20 V Akumulator		
PAP 20 B1	2 Ah	5 cel
PAP 20 B3	4 Ah	10 cel

Parkside 20 V Akumulator

PAPS 204 A1	4 Ah	5 cel
PAPS 208 A1	8 Ah	10 cel

- Klienci mogą zamówić kompatybilne zamiennie baterie i ładowarki w sklepach internetowych Lidl w następujących krajach:
Niemcy (lidl.de), Francja (lidl.fr), Belgia (lidl.be), Republika Czeska (lidl.cz), Niderlandy (lidl.nl), Polska (lidl.pl), Słowacja (lidl.sk), Hiszpania (lidl.es)
Klienci z innych krajów mogą je zamówić tutaj: www.optimex-shop.com.

● **Przed pierwszym użyciem**

● **Akcesoria**

RADA

- ▶ Niniejsza instrukcja obsługi zawiera informacje i sugestie odnośnie różnych narzędzi wkładanych i obszarów ich stosowania. Przedstawione narzędzia wkładane nie wchodzą w zakres dostawy (patrz akapit „Zakres dostawy”), ale pokazują możliwe zastosowania tego produktu.

⚠ OSTRZEŻENIE!

- ▶ Nie używać żadnych akcesoriów niezalecanych przez firmę Parkside. Może to doprowadzić do porażenia prądem lub do pożaru.

W celu bezpiecznego i prawidłowego użytkowania tego produktu niezbędne są następujące akcesoria, takie jak np. narzędzia i narzędzia wkładane:

- Odpowiednie wiertła
- Odpowiednie końcówki wkrętaków
- Śrubokręt krzyżakowy
- Smar chłodzący (olej do cięcia) odpowiedni do wiercenia w metalu
- Odpowiedni sprzęt ochrony osobistej

Narzędzia i narzędzia wkładane są dostępne u wyspecjalizowanych sprzedawców. Przy zakupie należy zawsze przestrzegać wymagań technicznych tego produktu (patrz akapit „Dane techniczne”).

W przypadku wątpliwości należy zwrócić się do wykwalifikowanego specjalisty i poinformować o tym swojego sprzedawcę.

Odpowiednie akumulatory i ładowarki

Akumulator:	X 20 V Team
Ładowarka:	X 20 V Team

● Wkładanie i wyjmowanie akumulatora

⚠ OSTROŻNIE! Ryzyko obrażeń!

- ▶ Zawsze należy blokować przełącznik [6], aby zapobiec przypadkowemu uruchomieniu. Przełącznik kierunku obrotów [5] zawsze ustawiać w położeniu środkowym (zamknięcie) przed włożeniem lub wyjęciem akumulatora [10].

- **Wyjmowanie akumulatora:** Wcisnąć przycisk odłączania akumulatora [12]. Wyciągnąć akumulator [10] (rys. D).
- **Wkładanie akumulatora:** Akumulator [10] zrównać z uchwytem i wsunąć. Upewnić się, że zablokował się z kliknięciem. Akumulator można włożyć do produktu tylko w jednym kierunku.

● Sprawdzanie stanu naładowania akumulatora

(Rys. B)

- Sprawdzanie stanu naładowania akumulatora: Nacisnąć przycisk  [13]. Diody LED stanu naładowania [14] zaświecą się:

LED [14]	Stan naładowania
Czerwonny/ pomarańczowy/ zielony	Maksymalny
Czerwonny/ pomarańczowy	Średni
Czerwonny	Niski

● Ładowanie akumulatora

(Rys. C)

RADA

- ▶ Akumulator [10] można ładować w dowolnym momencie, bez skracania jego żywotności.
- ▶ Przerwanie procesu ładowania nie powoduje uszkodzenia akumulatora [10].
- Przed użyciem akumulator [10] należy naładować, jeśli stan naładowania jest średni lub niski.

- Wskaźnik LED stanu naładowania (zielony [17] i czerwony [18]) informują o stanie ładowarki [15] i akumulatora [10]:

Dioda LED	Stan
Świeci się czerwona dioda LED	Akumulator jest ładowany
Świeci się zielona dioda LED	Akumulator w pełni naładowany
Miga zielona i czerwona dioda LED	Akumulator uszkodzony
Miga czerwona dioda LED	Akumulator za zimny lub za gorący
Świeci się zielona dioda LED (bez akumulatora)	Ładowarka gotowa do pracy

1. Akumulator [10] włożyć do ładowarki [15].
2. Kabel zasilania z wtyczką sieciową [16] ładowarki [15] podłączyć do gniazdka sieciowego.
3. Gdy akumulator [10] jest w pełni naładowany: Wyjąć akumulator z ładowarki [15]. Następnie kabel zasilania z wtyczką sieciową [16] od ładowarki wyciągnąć z gniazdka sieciowego.

● Wkładanie i wyjmowanie narzędzia wkładanego

⚠ OSTROŻNIE! Ryzyko obrażeń!



Narzędzia wkładane mogą być ostre i gorące podczas użytkowania. Podczas pracy z narzędziami wkładanymi zawsze nosić rękawice ochronne.

⚠ OSTRZEŻENIE!



Przed wymianą wyłączyć urządzenie, wyjąć akumulator [10] i poczekać, aż produkt ostygnie!

⚠ OSTROŻNIE! Ryzyko obrażeń!

- ▶ Trzymać ręce z dala od narzędzia wkładanego, gdy produkt jest uruchomiony.
- ▶ Po wyłączeniu produktu narzędzie wkładane będzie się kręcić przez pewien czas. Nie dotykać wirującego narzędzia wkładanego i nie hamować go.

Produkt jest wyposażony w automatyczną blokadę wrzeczona do otwierania lub zamykania uchwytu [1] za pomocą pierścienia uchwytu [2].

1. Otwieranie uchwytu [1]: Pierścień uchwytu [2] przekręcić przeciwnie do ruchu wskazówek zegara (rys. E).
2. O ile to konieczne, włożyć do uchwytu [1] odpowiednie narzędzie wkładane.
3. Zamykanie uchwytu [1]: Przytrzymać narzędzie wkładane w odpowiednim położeniu. Pierścień uchwytu [2] przekręcić w kierunku zgodnym z ruchem wskazówek zegara.

● Uruchomienie próbne

RADA

- ▶ Przed pierwszą pracą i po każdej zmianie narzędzia wkładanego przeprowadzić test bez obciążenia. Natychmiast wyłączać produkt, jeśli narzędzie wkładane nie kręci się płynnie, jeśli występują znaczne wibracje lub nietypowe odgłosy.
- Przed rozpoczęciem pracy sprawdzić, czy narzędzie wkładane jest prawidłowo zamocowane, tzn. czy jest wyśrodkowane w uchwycie [1].
- Bity są oznaczone zależnie od ich wymiaru i kształtu. Przy braku pewności zawsze starać się najpierw sprawdzić, czy bit jest bez luzu zamocowany w głowicy.

● Obsługa

● Wybieranie biegu

⚠ UWAGA! Ryzyko uszkodzenia produktu!



Nie uruchamiać dźwigni zmiany biegów [4] dopóki produkt się nie zatrzyma.

- Zmienić bieg, przesuwając dźwignię zmiany biegów [4] do przodu lub do tyłu (rys. F).

Bieg 1:	
Nadaje się do:	Wkręcania
Prędkość obrotowa:	Niski
Moment obrotowy:	Duża

Bieg 2:	
Nadaje się do:	Wiercenia
Prędkość obrotowa:	Duża
Moment obrotowy:	Niski

● Ustawianie kierunku obrotów

⚠ UWAGA! Ryzyko uszkodzenia produktu!



Nie używać przełącznika kierunku obrotów [5] dopóki produkt się nie zatrzyma.

- Zmienić bieg, przesuwając przełącznik kierunku obrotów [5] w lewo lub w prawo (rys. G).
- Jeśli przełącznik kierunku obrotów [5] znajduje się w pozycji środkowej, to przełącznik [6] jest zablokowany.

● Regulacja momentu obrotowego

- Moment obrotowy można regulować, obracając tuleję skrętną [3] (rys. H).
- Małe śruby lub miękkie materiały: Wybierać niski poziom (mała liczba).

- Duże śruby, twarde materiały lub odkręcanie śrub: Wybierać wysoki poziom (duża liczba).
- Wiercenie: Tuleję skrętną [3] ustawić w pozycji .

● Włączanie i wyłączenie

RADA

- ▶ Przełącznik [6] nie może być zablokowany.

- **Włączanie:** Nacisnąć przełącznik [6] i przytrzymać w tej pozycji. Dostosuj prędkość zgodnie z potrzebami (patrz akapit „Regulacja prędkości”) (rys. I).
- **Wyłączenie:** Zwolnić przełącznik [6].

● Regulacja prędkości

- Zmiana nacisku na przełącznik [6] umożliwia regulację prędkości obrotowej:

Nacisk	Prędkość
Mniejszy:	Niższa
Większy:	Wyższa

● Oświetlenie LED miejsca pracy

RADA

- ▶ Oświetlenie LED miejsca pracy [11] świeci się przez około 10 sekund po wyłączeniu produktu.

Ten produkt jest wyposażony w diodowe oświetlenie LED miejsca pracy [11] do bezpośredniego oświetlenia obszaru roboczego i poprawy widoczności w słabo oświetlonym miejscu.

- Oświetlenie LED miejsca pracy [11] włącza się automatycznie po włączeniu produktu.

● Instrukcje robocze

RADA

- ▶ Produkt jest wyposażony w elektroniczną funkcję bezpieczeństwa kontrolującą odrzut. Podczas pracy produkt wyłączy się, jeśli wystąpi nagle lub nieoczekiwane zacięcie lub blokada. Ta dodatkowa funkcja bezpieczeństwa zmniejsza ryzyko poważnych obrażeń.
- ▶ Po usunięciu blokady i zacięcia: Produkt automatycznie powraca do normalnego stanu.

Moment obrotowy

- Mniejsze śruby lub bity mogą zostać uszkodzone, jeśli ustawiony zostanie zbyt wysoki moment obrotowy lub zbyt duża prędkość.

Twarde złącza śrubowe (w metalu)

- Szczególnie wysoki moment obrotowy występuje np. w metalowych złączach śrubowych wykonanych za pomocą kluczy nasadowych. Wybierać niską prędkość.

Miękkie złącza śrubowe (np. w miękkim drewnie)

- Używać również małej prędkości, aby np. nie uszkodzić powierzchni drewna przy kontakcie z łbem śruby. Używać pogłębiacza.

Wiercenie w drewnie, metalu i innych materiałach

- Używać dużej prędkości przy małej średnicy wiertła i małej prędkości przy dużej średnicy wiertła.
- Wybierać małą prędkość dla twardych materiałów i dużą prędkość dla miękkich materiałów.
- Zabezpieczać lub mocować (jeśli to możliwe) obrabiany przedmiot w uchwycie.

- Miejsce wiercenia zaznaczać punktacją lub gwoździem. Początkowo do wiercenia wybierać małą prędkość.
- Wyciągać wiertło z otworu kilka razy w celu usunięcia wiórów i zanieczyszczeń.

Wiercenie w metalu

- Używać metalowych wiertel (HSS). W celu uzyskania najlepszego wyniku, wiertło należy chłodzić płynami chłodzącymi (olejem do cięcia). Wiertło metalowe może być również używane do wiercenia tworzyw sztucznych. Najpierw wywiercić otwór wiertłem Ø 3 mm, a następnie zwiększać rozmiar, zbliżając się do żądanej średnicy otworu.

Wiercenie w drewnie

- Używać wiertła do drewna z końcówką centrującą. Głębokie otwory: Używać „Wiertła ślimakowego”. Duża średnica otworu: Używać wiertel typu Forstner. Małe wkręty do miękkiego drewna można wkręcać bezpośrednio bez wstępnego nawiercania.

Zatrask pasa

(Rys. J)

⚠ OSTROŻNIE! Ryzyko obrażeń!

- ▶ Przed zawieszeniem produktu na pasku: Przełącznik kierunku obrotów [5] ustawić w położeniu środkowym (blokada). Aby zapobiec przypadkowemu włączeniu produktu.

RADA

- ▶ Zatrask pasa [9] umożliwia przypięcie produktu do pasa lub kieszeni.

RADA

- ▶ Zatrzask pasa nie jest zamontowany w momencie dostawy.
- ▶ Zatrzask pasa można zamontować po obu stronach pasa.
- ▶ Do zamontowania zatrzasku pasa potrzebny jest śrubokręt krzyżakowy.

1. Śrubokrętem krzyżakowym wykręcić śrubę z zatrzasku pasa [9].
2. Zatrzask pasa włożyć z jednej strony produktu.
3. Dokręcić śrubę śrubokrętem krzyżakowym.

● Czyszczenie i konserwacja

⚠ OSTRZEŻENIE!



Przed wykonaniem jakiegokolwiek kontroli, konserwacji lub czyszczenia wyłączyć produkt, odłączyć akumulator [10] i poczekać, aż urządzenie ostygnie!

● Czyszczenie

RADA

- ▶ Do czyszczenia produktu nie należy używać chemicznych, alkalicznych, ściernych ani agresywnych środków czyszczących lub dezynfekujących, ponieważ mogą one uszkodzić powierzchnie.
- Regularne prawidłowe czyszczenie pomaga zapewnić bezpieczne użytkowanie i wydłużyć żywotność produktu.
- Otwory wentylacyjne muszą być zawsze czyste.
- Upewniać się, że żadne ciecze nie dostaną się do wnętrza produktu.
- Zawsze utrzymywać produkt w czystości, suchy i wolny od oleju lub smarów. Po każdym użyciu i przed schowaniem usuwać kurz.

- Produkt czyścić suchą szmatką. W trudno dostępnych miejscach używać miękkiej szczotki.
- W szczególności, za pomocą szmatki i miękkiej szczotki, usuwać brud i kurz z otworów wentylacyjnych.

● Konserwacja

- Przed i po każdym użyciu sprawdzać produkt i akcesoria (takie jak narzędzia wkładane) pod kątem zużycia i uszkodzeń. W razie potrzeby wymienić na nowe zgodnie z opisem w tej instrukcji obsługi. Przestrzegać wymagań technicznych (patrz akapit „Dane techniczne”).

● Naprawy

- Wewnątrz tego produktu nie ma części, które może naprawiać użytkownik. W celu sprawdzenia i naprawy produktu należy kontaktować się z wykwalifikowanym technikiem.

● Przechowywanie

- Przełącznik kierunku obrotów [5] ustawić w pozycji środkowej, aby zablokować przełącznik [6].
- Wyczyścić produkt zgodnie z powyższym opisem.
- Przechowywać produkt i jego akcesoria w ciemnym, suchym, wolnym od mrozu miejscu o dobrej wentylacji.
- Produkt przechowywać w miejscu niedostępnym dla dzieci. Optymalna temperatura przechowywania długoterminowego (dłużej niż 3 miesiące) wynosi od +20 °C do +26 °C.
- Końcówkę wkrętaka włożyć do uchwytu bitów [8].
- Produkt przechowywać w kuferku [19].

Rady dotyczące akumulatora

- Akumulator [10] przechowywać częściowo naładowany. Stan

naładowania powinien wynosić od 40 % do 60 % podczas dłuższego przechowywania (świecą się czerwona i pomarańczowa dioda LED stanu naładowania [14]).

- Podczas dłuższego okresu przechowywania sprawdzać stan naładowania akumulatora [10] co około 3 miesiące. Naładować w razie potrzeby.

● Transport

- Przełącznik kierunku obrotów [5] ustawić w pozycji środkowej, aby zablokować przełącznik [6].
- Produkt przewozić w kuferku [19].
- Chronić produkt przed uderzeniami i silnymi wstrząsami, które występują szczególnie podczas transportu w pojazdach.
- Zabezpieczać produkt przed ześlizgnięciem się i przechyleniem.

● Utylizacja

Opakowanie wykonane jest z materiałów przyjaznych dla środowiska, które można przekazać do utylizacji w lokalnym punkcie przetwarzania surowców wtórnych.



Przy segregowaniu odpadów prosimy zwrócić uwagę na oznakowanie materiałów opakowaniowych, oznaczone są one skrótami (a) i numerami (b) o następującym znaczeniu: 1–7: Tworzywa sztuczne/20–22: Papier i tektura/80–98: Materiały kompozytowe.

Produkt:



Produkt, materiały opakowaniowe, nadają się do recyklingu i podlegają rozszerzonej odpowiedzialności producenta.

Wyrzucić je osobno, zgodnie z ilustracją przedstawiającą informacje o sortowaniu, aby zapewnić lepszą utylizację odpadów.

Logo Triman jest ważne tylko dla Francji.



Informacji na temat możliwości utylizacji wyeksploatowanego produktu udziela urząd gminy lub miasta.



Z uwagi na ochronę środowiska nie wyrzucać urządzenia po zakończeniu eksploatacji do odpadów domowych, lecz prawidłowo zutylizować. Informacji o punktach zbiorczych i ich godzinach otwarcia udziela odpowiedni urząd.

Elektroodpady nie mogą być wyrzucane do pojemników do selektywnej zbiórki odpadów komunalnych. Można je oddać w specjalnie wyznaczonych miejscach np. Punkt Selektywnej Zbiórki Odpadów Komunalnych lub/bądź w punktach handlowych oferujących w sprzedaży sprzęt elektroniczny.

Należy postępować zgodnie z obowiązującymi w Polsce przepisami dotyczącymi selektywnej zbiórki urządzeń elektrycznych i elektronicznych. Zużyty sprzęt może mieć szkodliwy wpływ na środowisko i zdrowie ludzi z uwagi na potencjalną zawartość niebezpiecznych substancji, mieszanin oraz części składowych. Gospodarstwo domowe

spełnia ważną rolę w przyczynianiu się do ponownego użycia i odzysku surowców wtórnych, w tym recyklingu zużytego sprzętu. Na tym etapie kształtuje się postawy, które wpływają na zachowanie wspólnego dobra jakim jest czyste środowisko naturalne.

Uszkodzone lub zużyte baterie/akumulatory muszą być poddane recyklingowi. Oddać baterie/akumulatory i/lub produkt w dostępnych punktach zbiórki.



Niewłaściwa utylizacja baterii/akumulatorów stwarza zagrożenie dla środowiska naturalnego!

Przed utylizacją należy wyjąć baterie/akumulatory z produktu.

Baterii/akumulatorów nie należy wyrzucać razem z odpadami domowymi. Mogą one zawierać szkodliwe metale ciężkie i należy je traktować jak odpady specjalne. Symbole chemiczne metali ciężkich są następujące: Cd = kadm, Hg = rtęć, Pb = ołów. Dlatego też zużyte baterie/akumulatory należy przekazywać do komunalnych punktów gromadzenia odpadów niebezpiecznych.

● **Gwarancja**

Produkt został wyprodukowany zgodnie z surowymi wytycznymi dotyczącymi jakości i dokładnie przetestowane przed dostawą. W przypadku wad materiałowych lub produkcyjnych przysługują Państwu prawa ustawowe wobec sprzedawcy produktu. Państwa prawa ustawowe nie są w żaden sposób ograniczone przez naszą gwarancję przedstawioną poniżej.

Gwarancja na ten produkt wynosi 5 lata od daty zakupu. Okres gwarancji rozpoczyna się od daty zakupu. Proszę przechowywać oryginalny rachunek w bezpiecznym miejscu, ponieważ ten dokument jest wymagany jako dowód zakupu.

Wszelkie uszkodzenia lub wady obecne już w momencie zakupu należy zgłosić niezwłocznie po rozpakowaniu produktu.

Jeżeli w ciągu 5 lat od daty zakupu produkt wykaże wady materiałowe lub produkcyjne, to – według naszego uznania – bezpłatnie go naprawimy lub wymienimy. Okres gwarancji nie ulega przedłużeniu o przyznane roszczenie gwarancyjne. Dotyczy to również wymienionych i naprawionych części.

Niniejsza gwarancja traci ważność, jeśli produkt został uszkodzony, był niewłaściwie użytkowany lub konserwowany.

Gwarancja obejmuje wady materiałowe i produkcyjne. Niniejsza gwarancja nie obejmuje części produktu, które podlegają normalnemu zużyciu i dlatego są uważane za części zużywalne (np. baterie, węże, wkłady atramentowe), ani nie obejmuje uszkodzeń części delikatnych, np. przełączników lub części wykonanych ze szkła.

Zgodnie z Kodeksem Cywilnym art. 581 §1 wraz z wymianą urządzenia lub ważnej części czas gwarancji rozpoczyna się na nowo.

● **Sposób postępowania w przypadku naprawy gwarancyjnej**

Aby zapewnić szybkie rozpatrzenie wniosku, należy postępować zgodnie z poniższymi instrukcjami:

Do wszystkich zapytań proszę mieć przygotowany paragon i numer artykułu (IAN 506417_2507) jako dowód zakupu.

Numer artykułu można znaleźć na tabliczce znamionowej produktu, na grawerze na produkcie, na stronie tytułowej instrukcji (w lewym dolnym rogu) lub na naklejce z tyłu lub na spodzie produktu.

W przypadku wystąpienia usterek funkcjonalnych lub innych wad należy najpierw skontaktować się telefonicznie lub pocztą elektroniczną z wymienionym poniżej działem serwisowym.

Następnie można wysłać produkt zarejestrowany jako wadliwy na podany adres serwisowy bezpłatnie, załączając dowód zakupu (paragon) i określając, na czym polega wada i kiedy wystąpiła.



Te i wiele innych instrukcji można przeglądać i pobrać na stronie parkside-diy.com. Ten kod QR przeniesie Cię bezpośrednio na stronę parkside-diy.com. Wybierz swój kraj i użyj maski wyszukiwania, aby wyszukać instrukcje obsługi. Wprowadź numer artykułu (IAN) 506417_2507, aby uzyskać dostęp do instrukcji obsługi artykułu.

● **Serwis**

PL

Serwis Polska

Tel.: 008004912069

Formularz kontaktowy na stronie
parkside-diy.com

IAN 506417_2507

● Deklaracja zgodności UE

DEKLARACJA ZGODNOŚCI UE (nr. 506417_2507)

IAN: 506417_2507
Nazwa produktu: "PARKSIDE Performance" Wiertarko-wkrętarka akumulatorowa
Znaczenie modelu: HG13562

Opisany powyżej przedmiot niniejszej deklaracji jest zgodny z odpowiednimi wymaganiami unijnego prawodawstwa harmonizacyjnego:

Dyrektywa 2006/42/WE
Dyrektywa 2014/30/UE
Dyrektywa 2011/65/UE wraz ze wszystkimi poprawkami

Odniesienia do odpowiednich norm zharmonizowanych lub do innych specyfikacji technicznych, w stosunku do których deklarowana jest zgodność:

Nr / Części
Dyrektywa 2006/42/WE
EN 62841-1:2015/A11:2022
EN 62841-2-1:2018/A12:2022
Dyrektywa 2014/30/UE
EN IEC 55014-1:2021
EN IEC 55014-2:2021

Opisany powyżej przedmiot deklaracji jest zgodny z dyrektywą Parlamentu Europejskiego i Rady 2011/65/UE z dnia 8 czerwca 2011 r. w sprawie ograniczenia stosowania niektórych niebezpiecznych substancji w sprzęcie elektrycznym i elektronicznym:

Nr / Części
EN IEC 63000:2018

Osoba odpowiedzialna za dokumentację techniczną: OWIM GmbH & Co.KG

Podpisano w imieniu:

OWIM GmbH & Co. KG, Stiftsbergstraße 1, 74167 Neckarsulm, Niemcy

Niniejsza deklaracja zgodności wydana zostaje na wyłączną odpowiedzialność producenta.

Tłumaczenie oryginalnej deklaracji zgodności

Neckarsulm
Miejsce

14.10.2025
Data

ppa. Budner *ppa. T. Kreis*
ppa. Jens Buchheim ppa. Dr. Thorsten Maier
Prokurent Prokurent

















PL



Použitá výstražná upozornění a symboly	Strana 101
Úvod	Strana 101
Použití ke stanovenému účelu	Strana 101
Rozsah dodávky	Strana 102
Popis dílů	Strana 102
Technické údaje	Strana 102
Bezpečnostní pokyny	Strana 104
Všeobecné bezpečnostní pokyny pro elektrické nástroje	Strana 104
Bezpečnostní pokyny pro vrtačky	Strana 107
Snížení vibrací a hluku	Strana 107
Chování v nouzových případech	Strana 107
Zbytková rizika	Strana 108
Bezpečnostní pokyny pro nabíječky	Strana 108
Před prvním použitím	Strana 109
Příslušenství	Strana 109
Odstranění/vložení akumulátorové sady	Strana 110
Zkontrolujte stav nabití akumulátorové sady	Strana 110
Nabíjení akumulátorové sady	Strana 110
Vkládání/vyjímání nástrojového nástavce	Strana 110
Zkušební provoz	Strana 111
Obsluha	Strana 111
Vyberte rychlostní stupeň	Strana 111
Nastavení směru otáčení	Strana 111
Regulace kroutícího momentu	Strana 111
Zapnutí a vypnutí	Strana 112
Regulace rychlosti	Strana 112
Pracovní svítidla s LED	Strana 112
Pracovní pokyny	Strana 112
Čištění a péče	Strana 113
Čištění	Strana 113
Údržba	Strana 113
Oprava	Strana 114
Skladování	Strana 114
Transport	Strana 114
Zlikvidování	Strana 114
Záruka	Strana 115
Postup v případě uplatňování záruky	Strana 115
Servis	Strana 116
EU prohlášení o shodě	Strana 117

Použitá výstražná upozornění a symboly

V tomto návodu na obsluhu, na obalu a typovém štítku jsou používána následující varovná upozornění:

 	Přečtěte si návod na obsluhu.		Vypněte výrobek a odeberte akumulátorovou sadu před výměnou příslušenství, před čištěním a když se nepoužívá.
	Respektujte upozornění a bezpečnostní pokyny!	 MAX. 50 °C	Chraňte akumulátorovou sadu před horkem a trvalým, silným slunečním zářením.
	Používejte výrobek jen v suchých vnitřních prostorách.		Chraňte akumulátorovou sadu před vodou a vlhkem.
	Používejte ochranné rukavice!		Chraňte akumulátorovou sadu před ohněm.
	Ochranná třída II (dvojitá izolace)		Střídavý proud/napětí
 	Bezpečnostní pokyny Pokyny pro činnost		Stejnoseměrný proud/napětí
	Značka CE potvrzuje shodu se směrnicemi EU, které se na výrobek vztahují.	 T3.15A	Jemná pojistka

20 V AKU VRTACÍ ŠROUBOVÁK

● Úvod

Blahopřejeme Vám ke koupi nového výrobku. Rozhodli jste se pro kvalitní produkt. Návod k obsluze je součástí tohoto výrobku. Obsahuje důležité pokyny pro bezpečnost, použití a likvidaci. Před použitím výrobku se seznamte se všemi pokyny k obsluze a bezpečnostními pokyny. Používejte výrobek jen popsáním způsobem a na uvedených místech. Při předání výrobku třetí osobě předejte i všechny podklady.

● Použití ke stanovenému účelu

- Výrobek je vhodný pro šroubování a vrtání do dřeva, kovu a plastu.
- Výrobek není určen k vrtání do velmi tvrdého materiálu, jako je např. cement nebo beton.
- Vždy používejte nástrojové nástavce v souladu s jejich zamýšlenými použitími! Při nákupu a použití nástrojových nástavců vždy dbejte na technické požadavky výrobku (viz „Technické údaje“).
- Pracovní svítidla s LED  tohoto výrobku je určena k osvětlení přímé pracovní oblasti.
- Jiné upotřebení nebo úpravy výrobku se považují za užívání v rozporu se stanoveným účelem a mohou vést

k rizikům, jako je nebezpečí smrti, zranění nebo poškození. Výrobce nenese žádnou odpovědnost za škody způsobené nesprávným upotřebením. Výrobek není určen k živnostenskému nebo jinému využívání.

● Rozsah dodávky

⚠ VAROVÁNÍ!

- ▶ Výrobek a balicí materiály nejsou dětská hračka! Nedovolte dětem hrát si s plastovými sáčky, fóliemi a malými díly! Hrozí nebezpečí polknutí a udušení!

- 1 20 V Aku vrtací šroubovák
- 1 Držák na opasku
- 1 Převodná skříň
- 1 Návod na obsluhu

● Popis dílů

Otevřete před dalším čtením stránku s obrázky a seznamte se se všemi funkcemi výrobku.

Obrázek A:

- 1 Skříň
- 2 Upínací kroužek
- 3 Momentová objímka
- 4 Řadící páka
- 5 Přepínač směru otáčení/zámek
- 6 Vypínač Zap/Vyp/regulace otáček
- 7 Rukojeť
- 8 Držák bitu (magnetický)
- 9 Držák na opasku
- 10 Akumulátorová sada *
- 11 Pracovní svítidla s LED

Obrázek B:

- 10 Akumulátorová sada *
- 12 Odblokovací tlačítko pro akumulátorovou sadu
- 13 Tlačítko  (stav nabíjení)

- 14 LED stavu nabíjení (červená/oranžová/zelená)

Obrázek C:

- 10 Akumulátorová sada *
- 15 Nabíječka (rychlonaabíječka) *
- 16 Přípojné vedení se síťovou zástrčkou
- 17 Kontrolka nabíjení LED – zelená
- 18 Kontrolka nabíjení LED – červená

Bez obrázku:

- 19 Převodná skříň

● Technické údaje

20 V Aku vrtací šroubovák	PABSP 20 Li C4
Jmenovité napětí:	20 V 
Typ skříň:	Rychlosklíčidlo
Převodovka:	2 rychlostní stupně
Volnoběžné otáčky n₀:	
1. rychlostní stupně:	0–500 min ⁻¹
2. rychlostní stupně:	0–2000 min ⁻¹
Max. točivý moment:	60 N m
Rozsah upínání skříň:	max. Ø 13 mm
Max. průměr vrtáku:	v oceli Ø 13 mm ve dřevě Ø 38 mm

Akumulátorová sada	PAPS 204 A1 *
Typ:	Lithium-iontová
Jmenovité napětí:	20 V 
Kapacita:	4 Ah
Energetická hodnota:	80 Wh
Počet článků baterie:	5
Frekvenční výkon:	≤ 20 dBm
Frekvenční pásmo:	2400–2483,5 MHz
Teplota:	max. +50 °C

*Akumulátor a rychlonabíječka nejsou součástí dodávky

Rychlonabíječka	PLG 20 C3 *
Vstup:	
Jmenovité napětí:	230–240 V~
Jmenovitá frekvence:	50 Hz
Jmenovitý výkon:	120 W
Pojistka (vnitřní):	3,15 A / 
Výstup:	
Jmenovité napětí:	21,5 V ===
Nabíjecí proud:	4,5 A
Ochranná třída:	II/□

Doporučená okolní teplota:	
Během nabíjení:	+4 °C až +40 °C
Během provozu:	+4 °C až +40 °C
Během skladování:	+20 °C až +26 °C

Hodnoty emisí hluku

Naměřené hodnoty byly stanoveny v souladu s normou EN 62841. Hladina akustického tlaku elektrického nástroje hodnocená jako A je obvykle:

Hladina akustického tlaku L_{pA} :	83 dB
Nejistota K_{pA} :	5 dB
Hladina akustického výkonu L_{WA} :	91 dB
Nejistota K_{WA} :	5 dB

Emisní hodnoty vibrací

Celkové hodnoty vibrací (vektorový součet tří směrů), stanovené v souladu s EN 62841:

Vrtání do kovu:

Vibrace rukou/paží $a_{h,D}$:	2,93 m/s ²
Nejistota K:	1,5 m/s ²

⚠ VAROVÁNÍ!



Noste ochranu sluchu!

⚠ VAROVÁNÍ!

- ▶ Vibrace a hluk při skutečném použití elektrických nástrojů se od uvedených hodnot odchyľují v závislosti na způsobu, jakým je elektrický nástroj používán, zejména typ zpracovávaného obrobku. Snažte se udržet zatížení vibracemi a hlukem tak nízké, jak je to jen možné. Příklady opatření ke snížení zatížení vibracemi je nošení rukavic při používání nástroje a omezení doby práce. Přitom se musí brát do úvahy všechny akce provozního cyklu (například časy kde je elektrický nástroj vypnut, a ty, u kterých je sice zapnutý, ale běží bez zatížení).

UPOZORNĚNÍ

- ▶ Uvedená celková hodnota vibrací a uvedená hodnota emisí hluku byly naměřeny pomocí standardizovaných zkušebních metod, a mohou být použity k porovnání jednoho elektrického nástroje s jiným.
- ▶ Uvedená celková hodnota vibrací a uvedená hodnota emisí hluku mohou být použity i pro předběžnému odhadu zatížení.

*Akumulátor a rychlonabíječka nejsou součástí dodávky



Bezpečnostní pokyny

● Všeobecné bezpečnostní pokyny pro elektrické nástroje

⚠ VAROVÁNÍ!

- ▶ **Přečtěte si všechny bezpečnostní pokyny, pokyny, ilustrace a technické údaje, kterými je tento elektrický nástroj opatřen.** Nedodržení následných pokynů může způsobit zranění elektrickým proudem, požár a/nebo těžká zranění.

Uchovejte bezpečnostní pokyny a návody pro budoucnost.

Termín používaný v bezpečnostních pokynech „elektrický nástroj“ se vztahuje na elektrické nástroje napájené ze sítě (síťovým vedením) nebo elektrické nástroje napájené akumulátorem (bez síťového vedení).

Bezpečnost práce na pracovním místě

- 1) **Udržujte pracovní prostor v čistotě a dobře osvětlený.** Nepořádek nebo neosvětlené pracovní prostory mohou vést k úrazům.
- 2) **Neppracujte s elektrickým nástrojem ve výbušném prostředí, v přítomnosti hořlavých kapalin, plynů nebo prachu.** Elektrické nástroje jsou zdrojem jiskření, které může zapálit prach nebo výpary.
- 3) **Při práci s elektrickými nástroji udržujte děti a osoby v bezpečné vzdálenosti.** Při rozptýlení můžete ztratit kontrolu nad elektrickým nástrojem.

Elektrická bezpečnost

- 1) **Síťová zástrčka elektrického nástroje se musí hodit do zásuvky. Zástrčka nesmí být žádným způsobem měněna. Nepoužívejte rozbočovací zástrčky s uzemněnými elektrickými nástroji.** Neupravené zástrčky a odpovídající zásuvky snižují riziko úrazu elektrickým proudem.
- 2) **Vyhnete se kontaktu těla s uzemněnými povrchy, jako jsou potrubí, radiátory, sporáky a ledničky.** Pokud je vaše tělo uzemněné, existuje zvýšené riziko úrazu elektrickým proudem.
- 3) **Chraňte elektrické nástroje před deštěm nebo vlhkem.** Proniknutí vody do elektrického nástroje zvyšuje riziko úrazu elektrickým proudem.
- 4) **Nezneužívejte přípojně vedení k zavěšování nebo nošení elektrického nástroje nebo k vytáhnutí zástrčky ze zásuvky. Udržujte přípojně vedení daleko od tepla, oleje, ostrých hran nebo pohybujících se částí.** Poškozená nebo spletená přípojně vedení zvyšují riziko úrazu elektrickým proudem.
- 5) **Pokud pracujete s elektrickým nástrojem venku, použijte jen prodlužovací vedení vhodné i pro venkovní použití.** Použití prodlužovacího vedení vhodného pro venkovní prostředí snižuje riziko úrazu elektrickým proudem.
- 6) **Pokud je provoz elektrického nástroje ve vlhkém prostředí nevyhnutný, použijte proudový chránič.** Použití proudového chrániče snižuje riziko úrazu elektrickým proudem.

Bezpečnost osob

- 1) **Budte pozorní, sledujte, co děláte a používejte zdravý rozum při práci s elektrickým nástrojem. Nepoužívejte elektrický nástroj, jste-li unaveni nebo pod vlivem drog, alkoholu nebo léků.** Chvilé nepozornosti při použití elektrického nástroje může vést k vážným zraněním.
- 2) **Používejte osobní ochranné pomůcky a vždy noste ochranné brýle.** Nošení osobních ochranných pomůcek, jako je protiprachová maska, neklouzavá bezpečnostní obuv, ochranná přilba nebo ochrana sluchu, v závislosti na povaze a použití elektrického nástroje, snižuje riziko zranění.
- 3) **Zabraňte náhodnému spuštění. Ujistěte se, že elektrický nástroj je vypnutý předtím, než jej připojíte k elektrické síti a/nebo akumulátoru, ho zvednete nebo přenášíte.** Pokud přenášíte elektrický nástroj s prstem na spínači nebo zapnutý elektrický nástroj připojíte k napájení, může to vést k nehodám.
- 4) **Před zapnutím elektrického nástroje odstraňte všechny seřizovací nástroje nebo klíč na šrouby.** Nástroj nebo klíč, který ponecháte připevněn k otáčející se části elektrického nástroje, může vést ke zranění.
- 5) **Vyhýbejte se nenormálnímu držení těla. Dbejte na správný postoj a udržujte za všech okolností rovnováhu.** To umožňuje lepší ovladatelnost elektrického nástroje v neočekávaných situacích.
- 6) **Noste vhodný oděv. Nenoste volný oděv nebo šperky. Udržujte své vlasy a oblečení mimo dosah pohybujících se částí.** Volný oděv,

šperky nebo dlouhé vlasy mohou být zachyceny pohybujícími se částmi.

- 7) **Pokud lze instalovat zařízení pro odsávání a záchyt prachu, musí být připojeno a správně používáno.** Použití odsávání prachu může snížit nebezpečí týkající se prachu.
- 8) **Neukolébejte se ve falešné bezpečnosti a nepřekračujte bezpečnostní pravidla pro elektrické nástroje, a to ani v případech, že jste se seznámili s elektrickým nástrojem při častém používání.** Nedbalé jednání může vést k vážným zraněním během zlomků sekundy.

Upotřebení a zacházení s elektrickým nástrojem

- 1) **Elektrický nástroj nepřetěžujte. Použijte pro svou práci určený typ elektrického nástroje.** S pomocí vhodného elektrického nástroje pracujete lépe a bezpečněji v zadané oblasti výkonu.
- 2) **Nepoužívejte elektrický nástroj, jehož vypínač je vadný.** Elektrický nástroj, které již není možné zapnout nebo vypnout, je nebezpečné a musí být opraveno.
- 3) **Před jakýmkoliv seřizováním, výměnou nástrojových nástavců nebo před uložením nepoužívaného elektrického nástroje vytáhněte zástrčku ze zásuvky a/nebo odstraňte odnímatelný akumulátor.** Toto preventivní opatření zabraňuje neúmyslnému spuštění elektrického nástroje.
- 4) **Nepoužívané elektrické nástroje skladujte mimo dosah dětí. Nenechte osoby používat elektrický nástroj, pokud nejsou s ním obeznámeni nebo nečetli instrukce.** Elektrické nástroje jsou nebezpečné,

když jsou používány nezkušenými osobami.

- 5) **Opatrujte elektrické nástroje a nástrojový nástavec s péčí. Zkontrolujte, zda pohyblivé díly bezvadně fungují a nezadírají se, zda díly nejsou prasklé nebo tak poškozené, že je narušena funkce elektrického nástroje. Poškozené díly nechte opravit před použitím elektrického nástroje.** Mnoho nehod je způsobeno špatně udržovanými elektrickými nástroji.
- 6) **Řezné nástroje udržujte ostré a čisté.** Řádně udržované řezné nástroje s ostrými řeznými břity se méně zadírají a lépe se ovládají.
- 7) **Používejte elektrický nástroj, příslušenství a nástrojové nástavce atd. v souladu s těmito pokyny. Zohledněte pracovní podmínky a činnost, která má být provedena.** Použití elektrického nástroje k jiné činnosti, než je určené použití, může vést k nebezpečným situacím.
- 8) **Udržujte rukojeti a úchopy suché, čisté a bez oleje a tuku.** Kluzké rukojeti a úchopy neumožňují bezpečnou obsluhu a ovládání elektrického nástroje v neočekávaných situacích.

Použití akumulátorového nástroje a zacházení s ním

- 1) **Akumulátor nabíjejte pouze nabíječkami doporučenými výrobcem.** U nabíječky, která je určena pro určitý druh akumulátorů, hrozí riziko požáru v případě jejího použití s jinými akumulátory.
- 2) **V elektrických nástrojích používejte pouze akumulátory pro ně určené.** Použití jiných akumulátorů může způsobit poranění a vést ke vzniku požáru.

- 3) **Nepoužívaný akumulátor uchovávejte v bezpečné vzdálenosti od kancelářských sponek, mincí, klíčů, hřebíků, šroubů či jiných malých kovových předmětů, které by mohly zapříčinit přemostění kontaktů.** Zkrat mezi kontakty akumulátoru může mít za následek popáleniny nebo požár.
- 4) **Pokud jsou použity nesprávně, může z akumulátoru unikat tekutina. Vyhněte se kontaktu s ní. Při náhodném kontaktu opláchněte vodou. Pokud se kapalina dostane do očí, požadujte navíc lékařskou pomoc.** Unikající kapalina z akumulátoru může vést k podráždění pokožky nebo popáleninám.
- 5) **Nepoužívejte poškozený nebo změněný akumulátor.** Poškozené nebo upravené akumulátory se mohou chovat nepředvídatelně a vést k požáru, výbuchu nebo nebezpečí zranění
- 6) **Nevystavujte akumulátor ohni nebo vysokým teplotám.** Oheň nebo teploty nad 130 °C mohou vyvolat explozi.
- 7) **Dodržujte všechny pokyny k nabíjení a nabíjejte akumulátor akumulátorového nástroje nikdy mimo rozsah teplot uvedený v návodu k obsluze.** Nesprávné nabíjení nebo nabíjení mimo přípustný rozsah teplot mohou akumulátor zničit a zvyšují riziko vzniku požáru.

Servis

- 1) **Nechte elektrické nástroje opravovat jen od kvalifikovaného odborného personálu s použitím originálních náhradních dílů.** Tím je zajištěno, že bezpečnost elektrického nástroje zůstane zachována.

- 2) **Nikdy neudržujte poškozené akumulátory.** Veškerá údržba baterií musí být provedena výrobcem nebo autorizovanými servisními středisky.

● Bezpečnostní pokyny pro vrtačky

1. Bezpečnostní pokyny pro všechny práce

- 1) **Elektrický nástroj držte při provádění operací, kdy mohou použité nástrojové nástavce nebo šrouby dojet do kontaktu se skrytými vodiči, za izolované rukojeti.** Kontakt s vedením pod napětím může dostat pod napětí i kovové části přístroje a vést tak k úderu elektrickým proudem.

2. Bezpečnostní pokyny při používání dlouhých vrtáků

- 1) **Nikdy nepracujte s vyššími otáčkami, než jsou maximální povolené otáčky pro vrtání.** Při vyšších otáčkách se vrták snadno ohne, pokud se může volně otáčet bez kontaktu s obrobkem, a způsobit zranění.

- 2) **Vždy začněte vrtat s nízkými otáčkami a pokud je vrták v kontaktu s obrobkem.** Při vyšších otáčkách se vrták snadno ohne, pokud se může volně otáčet bez kontaktu s obrobkem, a způsobit zranění.

- 3) **Na vrták nevyvíjejte nadměrný tlak a pouze podélně k vrtáku.** Vrtáky se mohou ohnout a tím zlomit nebo způsobit ztrátu kontroly a vést ke zraněním.

● Snížení vibrací a hluku

Omezte dobu používání, používejte provozní režimy se slabými vibracemi a málo hlučné a noste osobní ochranné

pomůcky pro snížení účinků vibrací a hluku.

Následující opatření umožní snížit vibracemi a hlukem působená rizika:

- Používejte výrobek pouze podle jeho účelu a jak je popsáno v těchto instrukcích.
- Ujistěte se, že je výrobek bezvadný a je dobře udržován.
- Používejte správné nástrojové nástavce pro tento výrobek a zajistěte, aby byly bezvadné.
- Držte výrobek bezpečně za rukojeti/úchopové plochy.
- Udržujte výrobek podle pokynů a dbejte o dostatečné mazání (je-li aplikovatelné).
- Plánujte průběh svých prací tak, aby upotřebením výrobků s vysokou hodnotou vibrací bylo rozloženo na delší časové období.

● Chování v nouzových případech

Seznamte se na základě tohoto návodu na obsluhu s použitím tohoto výrobku. Zapamatujte si bezpečnostní pokyny a bezpodmínečně se jich držte. To pomáhá vyhnout se rizikům a nebezpečím.

- Vždy buďte při používání výrobku pozorní, abyste nebezpečí zjistili včas a mohli jednat. Včasný zásah může zabránit vážnému zranění nebo poškození majetku.
- Při vadné funkci ihned výrobek vypněte a odeberte akumulátorovou sadu. Nechte to kvalifikovanému odborníkovi zkontrolovat a, pokud je to nutné, opravit před opětovným uvedením do provozu.

● Zbytková rizika

UPOZORNĚNÍ

- ▶ Tento výrobek generuje během provozu elektromagnetické pole! Toto pole může za určitých okolností ovlivňovat aktivní nebo pasivní lékařské implantáty! Chcete-li snížit nebezpečí vážných nebo smrtelných úrazů, doporučujeme osobám s lékařskými implantáty, aby konzultovaly svého lékaře a výrobce zdravotnického implantátu před obsluhou výrobku!

I když použijete tento výrobek obsluhujete podle předpisu, zůstává potenciální riziko pro zranění a poškození. Následující nebezpečí mohou kromě jiných nastat v souvislosti s konstrukcí a provedením tohoto výrobku:

- Zdravotní poškození vyplývající z emise vibrací, je-li výrobek používán po delší dobu, nebo není správně používán a udržován.
- Osobní a věcné škody způsobené vadným řeznými nástroji nebo náhlý dopad skrytého objektu během používání.
- Nebezpečí zranění a věcné škody způsobené létajícími objekty.

● Bezpečnostní pokyny pro nabíječky

- Tento přístroj mohou používat děti starší 8 let i osoby se sníženými fyzickými, smyslovými či mentálními schopnostmi nebo s nedostatkem zkušeností a znalostí, pokud jsou pod dohledem

nebo byly poučeny ohledně bezpečného používání přístroje a chápou z toho vyplývající nebezpečí.

Děti si nesmí s přístrojem hrát.

Čištění a uživatelskou údržbu nesmějí provádět děti bez dohledu.

- Nenabíjejte nedobíjitelné baterie.
Porušení tohoto upozornění vede k rizikům.
- Když je přípojné vedení poškozeno, musí být nahrazen výrobcem nebo jeho zákaznickou službou nebo podobně kvalifikovanou osobou, aby se zabránilo ohrožením.
- Chraňte elektrické komponenty před vlhkostí. Abyste zabránili úrazu elektrickým proudem, neponořujte přístroj nikdy do vody nebo jiných kapalin. Nedržte přístroj nikdy pod tekoucí vodou. Dodržujte pokyny pro čištění, údržbu a opravy.
- Přístroj je vhodný pouze pro použití ve vnitřních prostorách.

⚠ VÝSTRAHA! Tato nabíječka je vhodná jen pro nabíjení akumulátorových sad následujících typů:

Parkside 20 V Akumulátorová sada		
PAP 20 B1	2 Ah	5 článků
PAP 20 B3	4 Ah	10 článků
PAPS 204 A1	4 Ah	5 článků
PAPS 208 A1	8 Ah	10 článků

■ V následujících zemích si mohou zákazníci objednat kompatibilní náhradní baterie a nabíječky v internetových obchodech Lidl:

Německo (lidl.de), Francie (lidl.fr), Belgie (lidl.be), Česká republika (lidl.cz), Nizozemsko (lidl.nl), Polsko (lidl.pl), Slovensko (lidl.sk), Španělsko (lidl.es). Zákazníci ze všech ostatních zemí mohou objednávat na adrese www.optimex-shop.com.

● Před prvním použitím

● Příslušenství

UPOZORNĚNÍ

► V tomto návodu na obsluhu naleznete informace a pokyny pro různé použití nástrojových nástavců a oblastech jejich využití. Zobrazené nástrojové nástavce nejsou zahrnuty v dodávce (viz „Rozsah dodávky“), ale ukazují možnosti využití tohoto výrobku.

⚠ VAROVÁNÍ!

► Nepoužívejte žádné příslušenství nedoporučené společností Parkside. To může vést ke zranění elektrickým proudem nebo k požáru.

Pro bezpečné a řádné používání tohoto výrobku jsou nutné mimo jiné následující díly příslušenství, jako např. nástroje a nástrojové nástavce:

- Vhodné bity vrtáků
- Vhodné bity šroubováků
- Křížový šroubovák
- Chladičí mazivo (řezný olej) vhodné pro vrtání do kovu
- Vhodné osobní ochranné pomůcky

Nástroje a nástrojové nástavce dostanete v odborném obchodě. Při nákupu, prosím vždy dbejte na technické požadavky tohoto výrobku (viz „Technické údaje“).

Pokud si nejste jisti, zeptejte se kvalifikovaného odborníka a nechte si poradit od svého prodejce.

Vhodné akumulátorové sady a nabíječky

Akumulátorová sada:	X 20 V Team
Nabíječka:	X 20 V Team

● Odstranění/vložení akumulátorové sady

⚠ OPATRNĚ! Riziko zranění!

► Vždy blokuje vypínač Zap/Vyp [6], aby se zabránilo náhodnému spuštění. Stiskněte přepínač směru otáčení [5] do střední polohy (zámek) předtím, než vložíte/vyjmete akumulátorovou sadu [10].

- **Odstranění akumulátorové sady:** Stiskněte odblokovací tlačítko pro akumulátorovou sadu [12]. Vyjměte akumulátorovou sadu [10] (obr. D).
- **Vložení akumulátorové sady:** Srovnejte akumulátorovou sadu [10] s rukojetí a zasuňte ji. Ujistěte se, že znatelně zapadla na své místo. Akumulátorovou sadu lze do výrobku vložit pouze jedním směrem.

● Zkontrolujte stav nabití akumulátorové sady

(Obr. B)

- Zkontrolujte stav nabití akumulátorové sady: Stiskněte tlačítko [13]. LED stavu nabití [14] se rozsvítí:

LED [14]	Stav nabití
Červená/oranžová/zelená	Maximální
Červená/oranžová	Střední
Červená	Nízká citlivost

● Nabíjení akumulátorové sady

(Obr. C)

UPOZORNĚNÍ

- Akumulátorovou sadu [10] můžete kdykoli nabít, aniž byste zkrátili její životnost.
- Přerušování procesu nabíjení akumulátorové sady [10] neškodí.

- Nabíjejte akumulátorovou sadu [10] před použitím, pokud by byla na středním nebo nízkém stavu nabití.
- Kontrolky nabíjení LED (zelená [17] a červená [18]) informují o stavu nabíječky [15] a akumulátorové sady [10]:

LED	Stav
Svítil červená LED	Akumulátorová sada se nabíjí
Svítil zelená LED	Akumulátorová sada je plně nabitá
Zelená a červená LED blikají	Akumulátorová sada je vadná
Červená LED bliká	Akumulátorová sada je příliš studená nebo příliš teplá
Zelená LED svítí (bez akumulátorové sady)	Nabíječka je připravena

1. Vložte akumulátorovou sadu [10] do nabíječky [15].
2. Spojte přípojné vedení se síťovou zástrčkou [16] nabíječky [15] se zásuvkou.
3. Když je akumulátorová sada [10] plně nabitá: Odeberte akumulátorovou sadu z nabíječky [15]. Potom vytáhněte přípojné vedení se síťovou zástrčkou [16] nabíječky ze zásuvky.

● Vkládání/vyjímání nástrojového nástavce

⚠ OPATRNĚ! Riziko zranění!



Nástrojové nástavce mohou být ostré a během použití horké. Při manipulaci s nástrojovými nástavci vždy noste ochranné rukavice.

VAROVÁNÍ!



Výrobek vypněte, vyjměte akumulátorovou sadu [10] a nechte před prováděním přížůsobení vychladnout!

OPATRNĚ! Riziko zranění!

- ▶ Když je výrobek v provozu, udržujte ruce mimo nástrojový nástavec.
- ▶ Po vypnutí výrobku se nástrojový nástavec bude nějakou dobu dále pohybovat. Nedotýkejte se pohybujícího se nástrojového nástavce a nebrzděte jej.

Výrobek je vybaven automatickou aretací vřetena pro otevírání nebo zavírání sklíčidla [1] pomocí upínacího kroužku [2].

1. Otevřete sklíčidlo [1]: Otočte upínací kroužek [2] proti směru hodinových ručiček (obr. E).
2. Vložte vhodný nástrojový nástavec do sklíčidla [1], pokud je to potřeba.
3. Zavřete sklíčidlo [1]: Držte nástrojový nástavec v poloze. Otočte upínací kroužek [2] ve směru hodinových ručiček.

● **Zkušební provoz**

UPOZORNĚNÍ

- ▶ Před první prací a po každé výměně nástrojového nástavce proveďte zkušební chod bez zatížení. Pokud je nástrojový nástavec běží neokrouhle, dochází k výrazným vibracím nebo pokud slyšíte neobvyklé zvuky, okamžitě výrobek vypněte.
- Před zahájením provozu zkontrolujte, zda je nástrojový nástavec správně upevněn, tj. sedí vycentrovaně ve sklíčidle [1].
- Šrouby jsou označeny svými rozměry a tvarem. Pokud si nejste jisti, zkontrolujte

nejprve zjistit, zda bit sedí v hlavě šroubu bez vůle.

● **Obsluha**

● **Vyberte rychlostní stupeň**

VÝSTRAHA! Riziko poškození výrobku!



Použijte řadicí páku [4] teprve tehdy, když je výrobek zastaven.

- Zařaďte rychlostní stupeň tak, že posunete řadicí páku [4] dopředu nebo dozadu (obr. F).

1. rychlostní stupeň:

Vhodné pro:	Šroubovací práce
Rychlost otáčení:	Nízká citlivost
Točivý moment:	Vysoký

2. rychlostní stupeň:

Vhodné pro:	Vrtací práce
Rychlost otáčení:	Vysoký
Točivý moment:	Nízká citlivost

● **Nastavení směru otáčení**

VÝSTRAHA! Riziko poškození výrobku!



Použijte přepínač směru otáčení [5] teprve tehdy, když je výrobek zastaven.

- Změňte směr otáčení stisknutím přepínače směru otáčení [5] doprava nebo doleva (obr. G).
- Pokud je přepínač směru otáčení [5] ve střední poloze, je vypínač Zap/Vyp [6] blokováno.

● **Regulace kroučícího momentu**

- Točivý moment lze nastavit otočením momentové objímky [3] (obr. H).

- Malé šrouby nebo měkké materiály: Vyberte nízký stupeň (malé číslo).
- Velké šrouby, tvrdé materiály nebo při vyšroubování šroubů: Vyberte vysoký stupeň (vysoké číslo).
- Pro vrtací práce: Otočte momentovou objímku [3] do polohy **▲▲**.

● Zapnutí a vypnutí

UPOZORNĚNÍ

- ▶ Vypínač Zap/Vyp [6] nelze detekovat.

- **Zapnutí:** Stiskněte vypínač Zap/Vyp [6] a podržte ho stlačený. Regulujte rychlost podle potřeby (viz „Regulace rychlosti“) (obr. I).
- **Vypnutí:** Uvolněte vypínač Zap/Vyp [6].

● Regulace rychlosti

- Změnou tlaku na vypínač Zap/Vyp [6] můžete ovládat rychlost:

Přítlak	Rychlost
Lehký tlak:	Níže
Silnější tlak:	Výše

● Pracovní svítidla s LED

UPOZORNĚNÍ

- ▶ Pracovní svítidla s LED [11] po vypnutí výrobku svítí přibližně ještě 10 sekund.

Tento výrobek je vybaven pracovní svítilnou s LED [11] pro osvětlení přímé pracovní plochy a zlepšení viditelnosti ve špatně osvětlených prostředích.

- Jakmile se výrobek zapne, pracovní svítidla s LED [11] se automaticky rozsvítí.

● Pracovní pokyny

UPOZORNĚNÍ

- ▶ Výrobek je vybaven elektronickou bezpečnostní funkcí pro kontrolu zpětného rázu. Během provozu se výrobek vypne, pokud dojde k náhlému nebo neočekávanému zaseknutí nebo zablokování. Tato dodatečná bezpečnostní funkce snižuje riziko vážného zranění.
- ▶ Po odstranění zablokování a zacpání: Výrobek se automaticky vrátí zpět do normálního stavu.

Točivý moment

- Menší šrouby/bity se mohou poškodit, pokud nastavíte příliš vysoký točivý moment nebo příliš vysoké otáčky.

Tvrdé šroubování (do kovu)

- Obzvláště vysoké točivé momenty vznikají např. u kovových šroubení s použitím vložek pro nástrčkové klíče. Zvolte nízké otáčky.

Měkké šroubování (např. do měkkého dřeva)

- Šroubujte i zde s nízkými otáčkami, abyste např. nepoškodili povrch dřeva při kontaktu s hlavou šroubu. Použijte záhlubník.

Při vrtání do dřeva, kovu a dalších materiálů

- Použijte vysokou rychlost při malém průměru vrtáku a nízké otáčky při velkém průměru vrtáku.
- Volte nízké otáčky pro tvrdé materiály a vysoké otáčky pro měkké materiály.
- Zajistěte nebo upevněte (pokud je to možné) obrobek v upínacím přípravku.
- Označte místo k vrtání důlčičkem nebo hřebíkem. K navrtávání zvolte nízké otáčky.

- Několikrát vytáhněte otáčející se vrták z otvoru, abyste odstranili třísky a vrtnou drť.

Vrtání do kovu

- Použijte vrták do kovu (HSS). Nejlepších výsledků dosáhnete chlazením vrtáku chladičem (řezný olej). Vrtáky do kovu lze také použít pro vrtání do plastů. Nejprve předvrtejte vrtákem Ø 3 mm a přibližujte se požadovanému průměru vyvrtaného otvoru.

Vrtání do dřeva

- Použijte vrták do dřeva se středicí špičkou.
Hluboké díry: Použijte „hadovitý vrták“. Velký průměr otvoru: Použijte vrták Forstner.
Malé šrouby do měkkého dřeva lze zašroubovat přímo bez předvrtání.

Držák na opasku

(Obr. J)

⚠ OPATRNĚ! Riziko zranění!

- ▶ Než zavěsíte výrobek na opasek: Stiskněte přepínač směru otáčení **5** do střední polohy (blokování). Tak zabráníte náhodnému zapnutí výrobku.

UPOZORNĚNÍ

- ▶ S držákem na opasku **9** lze výrobek upevnit na opasek nebo na tašku.
- ▶ Držák na opasku není součástí dodávky.
- ▶ Držák na opasku lze připevnit na obě strany opasku.
- ▶ Pro montáž držáku na opasku je nutný křížový šroubovák.

1. Povolte pomocí křížového šroubováku šroub držáku na opasku **9**.

2. Vložte držák na opasku na jednu stranu výrobku.
3. Utáhněte šroub křížovým šroubovákem.

● Čištění a péče

⚠ VAROVÁNÍ!



Výrobek vypněte, vyjměte akumulátorovou sadu **10** a nechte před prováděním kontroly, údržby nebo čistících prací vychladnout!

● Čištění

UPOZORNĚNÍ

- ▶ Nepoužívejte žádné chemické, alkalické, abrazivní nebo jiné agresivní čisticí nebo dezinfekční prostředky k čištění výrobku, neboť ty mohou poškodit jeho povrchy.
- Pravidelné řádné čištění pomáhá zajistit bezpečné používání a prodlužuje životnost výrobku.
- Větrací otvory musí být vždy volné.
- Dávejte pozor na to, aby dovnitř výrobku nepronikly žádné kapaliny.
- Udržujte výrobek stále čistý, suchý a zbavený oleje nebo mazacích tuků. Po každém použití a před uskladněním odstraňte prach.
- Výrobek čistěte suchou utěrkou. Pro těžce přístupná místa použijte měkký kartáč.
- Odstraňte hlavně nečistoty a prach z ventilačních otvorů hadrem a měkkým kartáčem.
- Údržba
- Zkontrolujte výrobek a díly příslušenství (např. nástrojové nástavce), před a po každém použití na opotřebení a poškození. Případně je nahraďte za nové, jak je popsáno v tomto návodu na obsluhu. Dodržujte

při tom technické požadavky (viz „Technické údaje“).

● Oprava

- Uvnitř výrobku nejsou žádné díly, které mohou být opravovány uživatelem. Obráťte se na kvalifikovaného odborníka, abyste nechali výrobek zkontrolovat a opravit.

● Skladování

- Stisknutím přepínače směru otáčení [5] ve střední poloze zablokujete vypínač Zap/Vyp [6].
- Výrobek čistěte, jak je popsáno výše.
- Výrobek a jeho příslušenství skladujte na tmavém, suchém, nezamrzajícím a dobře větraném místě.
- Uchovávejte výrobek stále na místě nedostupném pro děti. Optimální dlouhodobá skladovací teplota (déle než 3 měsíce) je mezi +20 °C až +26 °C.
- Vložte šroubovací bit do držáku bitů [8].
- Skladujte výrobek v přepravním kufru [19].

Pokyny k akumulátorové sadě

- Skladujte akumulátorovou sadu [10] jen v částečně nabitém stavu. Stav nabíjení by měl být při delším skladování 40 % až 60 % (svítí červená a oranžová LED stavu nabití [14]).
- Během delší doby skladování zkontrolujte stav nabití akumulátorové sady [10] přibližně každé 3 měsíce. Dobíjejte podle potřeby.

● Transport

- Stisknutím přepínače směru otáčení [5] ve střední poloze zablokujete vypínač Zap/Vyp [6].
- Přepravujte výrobek v přepravním kufru [19].

- Chraňte výrobek před úderem a silnými vibracemi, které nastávají zejména během přepravy ve vozidlech.
- Zajistěte výrobek proti sklouznutí a převrhnutí.

● Zlikvidování

Obal se skládá z ekologických materiálů, které můžete zlikvidovat prostřednictvím místních sběrů recyklovatelných materiálů.



Při třídění odpadu se řiďte podle označení obalových materiálů zkratkami (a) a čísly (b), s následujícím významem: 1–7: umělé hmoty/20–22: papír a lepenka/80–98: složené látky.

Výrobek:



Points de collecte sur www.quefairede mesdechets.fr
Privilégiez la réparation ou le don de votre appareil !



Výrobek a obalové materiály jsou recyklovatelné a podléhají rozšířené odpovědnosti výrobce.

Likvidujte je odděleně podle ilustrovaných Info-tri (informace o třídění), abyste mohli lépe nakládat s odpady.

Logo Triman platí jen pro Francii.



O možnostech likvidace vysloužilých zařízení se informujte u správy vaší obce nebo města.



V zájmu ochrany životního prostředí vysloužilý výrobek nevyhazujte do domovního odpadu, ale předejte k odborné likvidaci. O sběrnách a jejich otevíracích hodinách se můžete informovat u příslušné správy města nebo obce.

Vadné nebo vybité baterie resp. akumulátory se musí recyklovat. Baterie, akumulátory i výrobek odevzdejte zpět do nabízených sběrů.



Ekologické škody v důsledku chybné likvidace baterií/akumulátorů!

Před odstraněním výrobku do odpadu z něho vyjměte baterie resp. akumulátorový balíček.

Baterie/akumulátory se nesmí zlikvidovat v domácím odpadu. Mohou obsahovat jedovaté těžké kovy a musí se zpracovávat jako zvláštní odpad. Chemické symboly těžkých kovů: Cd = kadmium, Hg = rtuť, Pb = olovo. Proto odevzdejte opotřebované baterie/akumulátory u komunální sběry.

● Záruka

Výrobek byl vyroben podle přísných směrnic kvality a před dodáním pečlivě otestován. V případě materiálních nebo výrobních vad máte zákonná práva vůči prodejci výrobku. Vaše zákonná práva nejsou níže uvedenou zárukou nijak omezená.

Záruka na tento výrobek je 5 roky od data zakoupení. Záruční doba začíná dnem zakoupení. Originál dokladu o zakoupení si uschovejte na bezpečném místě, protože tento doklad je vyžadován jako doklad o koupi.

Jakékoli poškození nebo závady, které se vyskytly již v okamžiku nákupu, musí být nahlášeny ihned po vybalení výrobku.

Pokud se u výrobku během 5 let od data zakoupení projeví vada materiálu nebo výrobní vada, pak vám ho podle naší volby bezplatně opravíme nebo vyměníme. Záruční doba se po uznané reklamaci neprodluhuje. To platí také pro vyměněné a opravené díly.

Tato záruka je neplatná, pokud byl výrobek poškozený nebo nesprávně používán anebo udržovaný.

Záruka se kryje na materiálové a výrobní vady. Tato záruka se nevztahuje na díly výrobku, které podléhají běžnému opotřebování, a tím platí jako opotřebitelné díly (např. baterie, hadice, inkoustové barevné patrony), ani se nevztahuje na poškození rozbitných dílů, např. spínačů nebo dílů ze skla.

● Postup v případě uplatňování záruky

V zájmu rychlého zpracování Vašeho požadavku se řiďte následujícími pokyny:

Pro všechny požadavky si uschovejte pokladní stvrzenku jako doklad o nákupu a číslo položky (IAN 506417_2507).

Číslo položky najdete na typovém štítku, je vyryto na výrobku, je uvedeno na titulní stránce Vašeho návodu (vlevo dole) nebo je na nálepce na zadní nebo spodní straně výrobku.

Při poruchách funkce nebo jiných závadách nejdříve kontaktujte telefonicky nebo e-mailem níže uvedené servisní oddělení.

Na adresu servisu, kterou Vám sdělíme, můžete zdarma odeslat pouze výrobek, který byl zaznamenaný jako vadný, a to spolu s pokladním dokladem (stvrzenkou), popisem závady a uvedením doby, kdy k závadě došlo.



Na stránkách parkside-diy.com najdete tuto a celou řadu dalších příruček k nahlédnutí a ke stažení. Pomocí tohoto QR kódu se dostanete přímo na stránky parkside-diy.com. Vyberte svou zemi a vyhledejte návod k obsluze pomocí formuláře k vyhledávání. Zadáním čísla položky (IAN) 506417_2507 se dostanete k návodu k obsluze Vašeho výrobku.

● Servis



Servis Česká republika

Tel.: 800023611

Kontaktní formulář je zapnutý

parkside-diy.com

IAN 506417_2507

● EU prohlášení o shodě

EU PROHLÁŠENÍ O SHODĚ (č. 506417_2507)

IAN: 506417_2507
Identifikace produktu: "PARKSIDE Performance" Aku vrtací šroubovák
Číslo modelu: HG13562

Výše popsaný předmět prohlášení je ve shodě s příslušnými harmonizačními právními předpisy Unie:

Směrnice 2006/42/ES
Směrnice 2014/30/EU
Směrnice 2011/65/EU se všemi souvisejícími změnami

Odkazy na příslušné harmonizované normy nebo na jiné technické specifikace, ve vztahu k nimž se shoda prohlašuje:

Č. / Části
Směrnice 2006/42/ES
EN 62841-1:2015/A11:2022
EN 62841-2-1:2018/A12:2022
Směrnice 2014/30/EU
EN IEC 55014-1:2021
EN IEC 55014-2:2021

Předmět výše uvedeného prohlášení je v souladu se směrnicí Evropského parlamentu a Rady 2011/65/EU ze dne 8. června 2011 o omezení používání některých nebezpečných látek v elektrických a elektronických zařízeních:

Č. / Části
EN IEC 63000:2018

Držitel technické dokumentace: OWIM GmbH & Co.KG

Podepsáno za a jménem:

OWIM GmbH & Co. KG, Stiftsbergstraße 1, 74167 Neckarsulm, Německo

Toto prohlášení o shodě se vydává na výhradní odpovědnost výrobce.

Příklad původního prohlášení o shodě

Neckarsulm

Místo

14.10.2025

Datum

ppa. Buchheim *ppa. Dr. Thörsten Maier*
Prokurista Prokurista















CZ

CE

Použité výstražné upozornenia a symboly	Strana 119
Úvod	Strana 119
Použitie v súlade s určením	Strana 119
Rozsah dodávky	Strana 120
Popis súčiastok	Strana 120
Technické údaje	Strana 120
Bezpečnostné upozornenia	Strana 122
Všeobecné bezpečnostné upozornenia pre elektrické náradie	Strana 122
Bezpečnostné upozornenia pre vŕtačky	Strana 125
Zníženie vibrácií a hluku	Strana 125
Správanie v núdzovom prípade	Strana 125
Zvyškové riziká	Strana 126
Bezpečnostné upozornenia pre nabíjačky	Strana 126
Pred prvým použitím	Strana 127
Príslušenstvo	Strana 127
Vybratie/vloženie akumulátora	Strana 127
Kontrola stavu nabitia akumulátora	Strana 128
Nabitie akumulátora	Strana 128
Vloženie/vybratie nastavca	Strana 128
Skúšobný chod	Strana 129
Obsluha	Strana 129
Výber rýchlosti	Strana 129
Nastavenie smeru točenia	Strana 129
Regulácia točivého momentu	Strana 129
Zapnutie a vypnutie	Strana 129
Regulácia rýchlosti	Strana 130
Pracovné svetlo LED	Strana 130
Upozornenia k práci	Strana 130
Čistenie a starostlivosť	Strana 131
Čistenie	Strana 131
Údržba	Strana 131
Oprava	Strana 131
Skladovanie	Strana 132
Preprava	Strana 132
Likvidácia	Strana 132
Záruka	Strana 133
Postup v prípade poškodenia v záruke	Strana 133
Servis	Strana 134
EÚ vyhlásenie o zhode	Strana 135

Použitie výstražné upozornenia a symboly

V tomto návode na obsluhu, na obale a na typovom štítku sú použité nasledujúce výstražné upozornenia:

 	Prečítajte si návod na obsluhu.		Produkt vypnite a pred výmenou príslušenstva, čistením a keď ho nepoužívate, vyberte akumulátor.
	Rešpektujte výstražné a bezpečnostné upozornenia!		Akumulátor chráňte pred teplom a trvalým silným slnečným žiarením.
	Produkt používajte len v suchých interiéroch.		Akumulátor chráňte pred vodou a vlhkosťou.
	Noste ochranné rukavice!		Akumulátor chráňte pred ohňom.
	Trieda ochrany II (dvojitá izolácia)		Striedavý prúd/striedavé napätie
	Bezpečnostné upozornenia Manipulačné pokyny		Jednosmerný prúd/napätie
	Značka CE potvrdzuje zhodu so smernicami EÚ príslušnými pre produkt.		Jemná poistka

20 V AKU VŔTACÍ SKRUTKOVAČ

● Úvod

Blahoželáme Vám ku kúpe Vášho nového výrobku. Rozhodli ste sa pre veľmi kvalitný výrobok. Návod na obsluhu je súčasťou tohto výrobku. Obsahuje dôležité upozornenia týkajúce sa bezpečnosti, používania a likvidácie. Skôr ako začnete výrobok používať, oboznámte sa so všetkými pokynmi k obsluhu a bezpečnosti. Výrobok používajte iba v súlade s popisom a v uvedených oblastiach používania. V prípade postúpenia výrobku ďalším osobám odovzdajte aj všetky dokumenty patriace k výrobku.

● Použitie v súlade s určením

- Produkt je vhodný na skrutkovanie a vŕtanie do dreva, kovu a plastu.
- Produkt nie je určený na vŕtanie do veľmi tvrdého materiálu ako napr. cement alebo betón.
- Nadstavce používajte vždy v súlade s určením! Pri kúpe a používaní nastavčov dbajte na technické požiadavky produktu (pozri „Technické údaje“).
- Pracovné svetlo LED  tohto produktu je určené na to, aby osvetlilo priamu pracovnú oblasť.
- Iné použitia alebo úpravy produktu sa považujú za nevhodné a môžu spôsobiť riziká ako ohrozenie života, zranenia a poškodenia. Výrobca

nepreberá ručenie za škody vzniknuté v dôsledku používania v rozpore s určením. Produkt nie je určený na komerčné účely alebo pre iné oblasti použitia.

● Rozsah dodávky

⚠ VÝSTRAHA!

- ▶ Produkt a obal nie sú hračky pre deti! Deti sa nesmú hrať s plastovými vreckami, fóliami a malými časťami! Hrozí riziko prehltnutia a udusenía!

- 1 20 V Aku vrtací skrutkovač
- 1 Držiak na opasok
- 1 Kufrík
- 1 Návod na obsluhu

● Popis súčastok

Pred čítaním si otvorte strany s obrázkami a oboznámte sa so všetkými funkciami produktu.

Obrázok A:

- 1 Skľučovadlo
- 2 Prsteneček skľučovadla
- 3 Upínacie puzdro
- 4 Voličový prepínač rýchlosti
- 5 Prepínač smeru točenia/blokovanie
- 6 Vypínač/regulácia otáčok
- 7 Rukoväť
- 8 Držiak bitov (magnetický)
- 9 Držiak na opasok
- 10 Akumulátor *
- 11 Pracovné svetlo LED

Obrázok B:

- 10 Akumulátor *
- 12 Odblokovacie tlačidlo pre akumulátor
- 13 Tlačidlo  (stav nabitia)
- 14 LED kontrolka stavu nabitia (červená/oranžová/zelená)

Obrázok C:

- 10 Akumulátor *
- 15 Nabíjačka (rýchlonabíjačka) *
- 16 Napájací kábel so zástrčkou
- 17 LED kontrolka stavu nabitia – zelená
- 18 LED kontrolka stavu nabitia – červená

Bez obrázku:



- 19 Kufřík

● Technické údaje

20 V Aku vrtací skrutkovač	PABSP 20 Li C4
Menovité napätie:	20 V ===
Typ skľučovadla:	Rýchlopínacie skľučovadlo
Prevodovka:	2 rýchlosti
Otáčky na voľnobehu n₀:	
1. rýchlosť:	0–500 min ⁻¹
2. rýchlosť:	0–2000 min ⁻¹
Max. krútiaci moment:	60 N m
Rozsah upnutia upínadla vrtáka:	max. Ø 13 mm
Max. priemer vrtáka:	do ocele Ø 13 mm do dreva Ø 38 mm

Akumulátor	PAPS 204 A1 *
Typ:	Lítium-iónový
Menovité napätie:	20 V ===
Kapacita:	4 Ah
Energetická hodnota:	80 Wh
Počet batériových článkov:	5
Frekvenčný výkon:	≤ 20 dBm
Frekvenčné pásmo:	2400–2483,5 MHz
Teplota:	max. +50 °C

*Akumulátor a rýchlonabíjačka nie sú súčasťou balenia

Rýchlonabíjačka	PLG 20 C3 *
Vstup:	
Menovité napätie:	230–240 V~
Menovitá frekvencia:	50 Hz
Menovitý výkon:	120 W
Poistka (interná):	3,15 A /  T3,15A
Výstup:	
Menovité napätie:	21,5 V ===
Nabíjací prúd:	4,5 A
Trieda ochrany:	II/ 

Odporúčaná teplota okolia:	
Počas nabíjania:	+4 °C až +40 °C
Počas prevádzky:	+4 °C až +40 °C
Počas skladovania:	+20 °C až +26 °C

Hodnoty emisií hluku

Hodnoty boli merané v súlade s EN 62841. Hladina hluku hodnotená ako A elektrického náradia je zvyčajne:

Hladina hluku L_{pA} :	83 dB
Neistota K_{pA} :	5 dB
Hladina hluku L_{WA} :	91 dB
Neistota K_{WA} :	5 dB

Emisie vibrácií

Celková hodnota vibrácií (suma vektora troch smerov), nameraná podľa EN 62841:

Vrtanie do kovu:

Vibrácie ruky/ramena $a_{h,D}$:	2,93 m/s ²
Neistota K:	1,5 m/s ²

VÝSTRAHA!



Noste ochranu sluchu!

VÝSTRAHA!

- ▶ Vibrácie a emisie hluku sa môžu počas skutočného používania elektrického náradia odlišovať od zadaných hodnôt, to závisí od typu a spôsobu, akým sa elektrické náradie používa, najmä však, s akým obrobkom sa pracuje. Snažte sa udržať zaťaženie vibráciami a hlukom na čo najnižšej úrovni. Medzi príklady opatrení na zníženie zaťaženia vibráciami patrí používanie rukavíc pri používaní náradia a skrátenie pracovného času. V takom prípade je potrebné zvážiť všetky časti pracovného cyklu (napríklad časy, keď je elektrické náradie vypnuté a tie, v ktorých je síce zapnuté, ale beží bez zaťaženia).

UPOZORNENIE

- ▶ Uvedená celková hodnota vibrácií a hodnota emisií hluku boli merané podľa normovanej skúšobnej metódy a môžu byť aplikované pri porovnaní elektrického náradia s iným náradím.
- ▶ Uvedená celková hodnota vibrácií a hodnota emisií hluku sa môžu použiť aj pre predbežný odhad zaťaženia.

*Akumulátor a rýchlonabíjačka nie sú súčasťou balenia



Bezpečnostné upozornenia

- **Všeobecné bezpečnostné upozornenia pre elektrické náradie**

⚠ VÝSTRAHA!

- ▶ **Prečítajte si všetky bezpečnostné upozornenia, pokyny, znázornenia a technické údaje, ktoré patria k tomuto elektrickému náradíu.**

Nedbalosť pri dodržiavaní následných pokynov môže spôsobiť zásah elektrickým prúdom, požiar a/alebo závažné poranenia.

Všetky bezpečnostné upozornenia a pokyny si uschovajte pre prípad potreby v budúcnosti.

Pojem „elektrické náradie“, ktorý je použitý v bezpečnostných upozorneniach, sa vzťahuje na prúdom napájané elektrické náradie (s napájacím káblom) alebo elektrické náradie s akumulátorom (bez napájacieho kábla).

Bezpečnosť na pracovisku

- 1) **Pracovnú oblasť udržiavajte v čistote a dobre osvetlenú.** Neporiadok alebo neosvetlené pracovné oblasti môžu viesť k vzniku úrazov.
- 2) **Elektrické náradie nepoužívajte vo výbušnom prostredí, v ktorom sa nachádzajú horľavé kvapaliny, plyny alebo prach.** Elektrické náradie vytvára iskry, ktoré môžu zapáliť prach alebo výpary.
- 3) **Počas používania elektrického náradia zabráňte prístupu deťom a iným osobám do jeho blízkosti.** Pri rozptýlení môžete stratiť kontrolu nad elektrickým náradím.

Elektrická bezpečnosť

- 1) **Zástrčka elektrického náradia musí byť vhodná pre danú zásuvku. Zástrčka sa nesmie nijako upravovať. Nepoužívajte adaptérové zástrčky spolu s uzemneným elektrickým náradím.** Neupravované zástrčky a vhodné zásuvky znižujú riziko zásahu elektrickým prúdom.
- 2) **Vyhýbajte sa telesnému kontaktu s uzemnenými povrchmi, napr. rúr, kúrení, sporákov a chladničiek.** Keď je vaše telo uzemnené, hrozí zvýšené riziko zásahu elektrickým prúdom.
- 3) **Elektrické náradie chráňte pred dažďom a vlhkom.** Vniknutie vody do elektrického náradia zvyšuje riziko zásahu elektrickým prúdom.
- 4) **Napájací kábel nepoužívajte na iné účely, na nosenie elektrického náradia, na zavesenie alebo na vyťahovanie zástrčky zo zásuvky. Napájací kábel udržiavajte mimo dosahu tepla, oleja a ostrých hrán alebo pohyblivých častí.** Poškodené alebo skrútené napájacie káble zvyšujú riziko zásahu elektrickým prúdom.
- 5) **Keď pracujete s elektrickým náradím vonku, používajte iba také predlžovacie káble, ktoré sú vhodné do vonkajšieho prostredia.** Použitie vhodného predlžovacieho kábla určeného do exteriéru znižuje riziko zásahu elektrickým prúdom.
- 6) **Ak sa nedá zabrániť prevádzke elektrického náradia vo vlhkom prostredí, použite prúdový chránič.** Použitie prúdového chrániča znižuje riziko zásahu elektrickým prúdom.

Bezpečnosť osôb

- 1) **Pri práci s elektrickým náradím buďte pozorní a dávajte pozor na to, čo robíte a postupujte logicky.**

Elektrické náradie nepoužívajte, keď ste unavení alebo ste pod vplyvom drog, alkoholu alebo liekov. Okamih nepozornosti pri používaní elektrického náradia môže spôsobiť vážne zranenia.

2) **Noste osobné ochranné pomôcky a vždy používajte ochranné okuliare.**

Nosenie osobných ochranných pomôcok, ako je protiprachová maska, protišmyková bezpečnostná obuv, ochranná prilba či ochrana sluchu, znižuje v závislosti od typu elektrického náradia a jeho použitia riziko poranení.

3) **Zabráňte neúmyselnému uvedeniu do prevádzky. Pred pripojením do elektrickej siete a/alebo k akumulátoru, pred upnutím alebo prenosom skontrolujte, či je elektrické náradie vypnuté.** Keď pri prenášaní elektrického náradia budete mať prst na vypínači alebo elektrické náradie zapojíte do elektrickej siete zapnuté, môže to spôsobiť nehodu.

4) **Skôr ako elektrické náradie zapnete, odstráňte nastavovacie nástroje alebo kľúče na skrutky.** Nástroj alebo kľúč, ktorý sa nachádza v otočnej časti elektrického náradia, môže spôsobiť poranenia.

5) **Vyhýbajte sa abnormálnej polohe držania tela. Zaistite si bezpečný postoj a vždy udržiavajte rovnováhu.** Vďaka tomu budete môcť elektrické náradie lepšie kontrolovať pri neočakávaných situáciách.

6) **Noste vhodný odev. Nenoste široký odev ani šperky. Vlasy a odev sa nesmú dostať do blízkosti pohyblivých častí.** Voľný odev, šperky či dlhé vlasy môžu zachytiť pohybujúce sa časti.

7) **Ak sú namontované zariadenia na odsávanie a zachytávanie prachu, tak musia byť pripojené a správne**

používané. Použitie odsávania môže znížiť ohrozenie prachom.

- 8) **Nepodceňujte bezpečnosť a vždy sa riadte bezpečnostnými predpismi pre elektrické náradie, aj to aj v prípade, že ste oboznámení s používaním elektrického náradia a nepoužívate ho po prvýkrát.** Nepozorné konanie môže v niekoľkých sekundách spôsobiť závažné poranenia.

Použitie a manipulácia s elektrickým náradím

1) **Elektrické náradie nevystavujte nadmernému zaťaženiu. Pri práci používajte elektrické náradie určené na daný účel.** Je lepšie a bezpečnejšie pracovať s vhodným elektrickým náradím v udávanom rozsahu výkonu.

2) **Nepoužívajte elektrické náradie s chybným spínačom.** Elektrické náradie, ktoré sa nedá zapnúť alebo vypnúť, je nebezpečné a musí sa opraviť.

3) **Pred nastavením prístroja, výmenou dielov nadstavcov alebo odložením elektrického náradia odpojte zástrčku zo zásuvky a/alebo vyberte integrovaný akumulátor.** Toto opatrenie zabraňuje neúmyselnému spusteniu elektrického náradia.

4) **Nepoužitú elektrické náradie uschovajte mimo dosahu detí. Nedovoľte, aby elektrické náradie používali osoby, ktoré nie sú oboznámené s jeho obsluhou alebo si nečítali tieto pokyny.** Elektrické náradie je nebezpečné, ak ho používajú neskúsené osoby.

5) **Starostlivosti o elektrické náradie a nadstavce venujte náležitú pozornosť. Skontrolujte, či pohybujúce sa súčasti pracujú**

správne a či sa nezasekávajú, či nie sú časti zlomené alebo poškodené v takom rozsahu, že to ovplyvňuje funkciu elektrického náradia. Poškodené diely nechajte pred použitím elektrického náradia opraviť. Príčinou mnohých úrazov je nesprávna údržba elektrického náradia.

- 6) **Rezné nástroje udržiavajte ostré a čisté.** Starostlivo udržiavané rezné nástroje s ostrými reznými hranami sa menej zasekávajú a ľahšie sa vedú.
- 7) **Elektrické náradie, nadstavce, nadstavce atď. používajte podľa týchto pokynov. Zohľadnite pritom pracovné podmienky a vykonávanú činnosť.** Používanie elektrického náradia na iné účely, ako je vyhradené, môže viesť k nebezpečným situáciám.
- 8) **Rukoväti a držadlá udržiavajte suché a bez stôp oleja a tuku.** Šmyklivé rukoväte a držadlá neumožňujú bezpečnú obsluhu a kontrolu elektrického náradia v nepredvídateľných situáciách.

Používanie a starostlivosť o náradie s akumulátorom

- 1) **Akumulátory nabíjajte iba v nabíjačkách, ktoré odporúča výrobca.** V prípade použitia nabíjačky pre určitý druh akumulátora vzniká nebezpečenstvo požiaru, ak sa používa s iným akumulátorom.
- 2) **V elektrickom náradí používajte iba vhodné akumulátory.** Používanie iných akumulátorov môže viesť k vzniku poranení a požiaru.
- 3) **Nepoužívaný akumulátor udržiavajte v bezpečnej vzdialenosti od kancelárskych sponiek, mincí, kľúčov, klincov, skrutiek alebo iných malých kovových predmetov, ktoré môžu spôsobiť premostenie**

kontaktov. Skrat medzi kontaktmi akumulátora môže viesť k vzniku popálením alebo požiaru.

- 4) **Pri nesprávnom používaní môže z akumulátora uniknúť kvapalina. Zabráňte kontaktu s touto kvapalinou. Pri náhodnom kontakte postihnuté miesto ihneď umyte vodou. Ak sa tekutina dostane do očí, vyhľadajte lekársku pomoc.** Kvapalina vytečená z akumulátora môže spôsobiť podráždenie pokožky alebo popáleniny.
- 5) **Poškodené alebo zmenené akumulátory nepoužívajte.** Poškodené alebo zmenené akumulátory sa môžu správať nepredvídateľne a spôsobiť požiar, výbuch alebo poranenia
- 6) **Akumulátor nevystavujte pôsobeniu ohňa alebo príliš vysokým teplotám.** Oheň alebo teploty vyššie ako 130 °C môžu spôsobiť výbuch.
- 7) **Dbajte na všetky pokyny pre nabíjanie a akumulátor alebo náradie s akumulátorom nenabíjajte nikdy mimo teplotného rozsahu, ktorý je uvedený v návode na obsluhu.** Nesprávne nabíjanie alebo nabíjanie mimo povoleného teplotného rozsahu môžu poškodiť akumulátor a zvýšiť nebezpečenstvo požiaru.

Servis

- 1) **Opravou elektrického náradia poverte len kvalifikovaný odborný personál pri výhradnom použití originálnych náhradných dielov.** Tým sa zabezpečí zachovanie bezpečnosti elektrického náradia.
- 2) **Poškodené akumulátory nikdy neopravujte.** Údržbu akumulátora by mal vždy vykonať výrobca alebo ním poverené oddelenia služieb zákazníkom.

● Bezpečnostné upozornenia pre vrtačky

1. Bezpečnostné upozornenia pre všetky práce

- 1) **Elektrické náradie držte za izolované rukoväte, ak vykonávate práce, pri ktorých by sa mohli káble poškodiť skrutkami alebo nadstavcami.** Pri kontakte so živým vedením môžu byť kovové časti zariadenia vystavené napätiu a spôsobiť úraz elektrickým prúdom.

2. Bezpečnostné upozornenia pri používaní dlhých vrtákov

- 1) **V žiadnom prípade nepracujte s vyššími otáčkami ako sú povolené maximálne otáčky pre daný vrták.** Pri vyšších otáčkach sa môže vrták ľahko ohnúť, ak sa točí voľne bez kontaktu s obrobkom a môže spôsobiť poranenia.
- 2) **S vrтанím začnite vždy s nízkymi otáčkami a počas kontaktu vrtáka s obrobkom.** Pri vyšších otáčkach sa môže vrták ľahko ohnúť, ak sa točí voľne bez kontaktu s obrobkom a môže spôsobiť poranenia.
- 3) **V žiadnom prípade nevyvíjajte nadmerný tlak a iba v pozdĺžnom smere voči vrtáku.** Vrtáky sa môžu pokriviť, a tým zlomiť alebo môže dôjsť k strate kontroly a k poraneniám.

● Zníženie vibrácií a hluku

Skráťte čas používania, používajte režimy s nízkymi vibráciami a nízkym hlukom a používajte osobné ochranné pomôcky na zníženie účinkov vibrácií a hluku.

Nasledujúce opatrenia pomáhajú znižovať riziká spojené s vibráciami a hlukom:

- Produkt používajte iba v súlade s jeho použitím podľa určenia a podľa popisu v tomto návode.

- Uistite sa, že produkt nie je poškodený a že je správne udržiavaný.
- Pre tento produkt používajte správne nastavce a uistite sa, že sú bezchybné.
- Produkt držte bezpečne za rukoväť/ držadlá.
- Produkt udržiavajte podľa pokynov a zabezpečte jeho adekvátne mazanie (ak je to možné).
- Svoj pracovný postup naplánujte tak, aby sa používanie produktov s vysokými vibráciami rozložilo na dlhšie časové obdobie.

● Správanie v núdzovom prípade

Oboznámte sa s používaním tohto produktu podľa tohto návodu. Zapamätajte si bezpečnostné upozornenia a bezpodmienečne ich dodržiavajte. To pomáha predchádzať rizikám a nebezpečenstvám.

- Pri používaní tohto produktu vždy postupujte obozretne, aby ste mohli včas identifikovať nebezpečenstvo a reagovať naň. Rýchly zásah môže zabrániť vážnym zraneniam a poškodeniam majetku.
- Produkt v prípade chybnjej funkcie okamžite vypnite a akumulátor vyberte. Nechajte ho skontrolovať kvalifikovaným technikom a v prípade potreby ho pred opätovným použitím nechajte opraviť.

● Zvyškové riziká

UPOZORNENIE

- ▶ Tento produkt generuje počas prevádzky elektromagnetické pole! Za určitých okolností môže toto pole ovplyvniť aktívne alebo pasívne lekárske implantáty! Aby ste znížili nebezpečenstvo vážneho alebo smrteľného poranenia, odporúčame osobám s lekáskymi implantátmi, aby sa pred použitím produktu poradili s lekárom a výrobcom implantátu!

Aj keď používate tento produkt správne, existuje potenciálne riziko zranenia osôb a poškodenia majetku. V súvislosti s konštrukciou a vyhotovením tohto produktu sa, okrem iného, môžu vyskytnúť nasledujúce nebezpečenstvá:

- Poškodenie zdravia vyplývajúce z vibrácií, ak sa produkt používa dlhší čas, nie je riadne ovládaný a udržiavaný.
- Zranenie osôb a vecné škody spôsobené chybnými reznými nástrojmi alebo náhlym nárazom do krytého predmetu počas používania.
- Riziko poranenia a vecných škôd od odletujúcich predmetov.

● Bezpečnostné upozornenia pre nabíjačky

- Tento prístroj môžu používať deti od 8 rokov a staršie, ako aj osoby so zníženými fyzickými, zmyslovými alebo duševnými schopnosťami, alebo nedostatkom skúseností a vedomostí, ak sú pod dozorom alebo boli poučené

ohľadom bezpečného používania prístroja a z toho vyplývajúcich nebezpečenstiev.

Deti sa s prístrojom nesmú hrať.

Čistenie a údržbu nesmú vykonávať deti bez dozoru.

- Nenabíjajte batérie, ktoré nie sú nabíjateľné. Porušenie tohto upozornenia môže viesť k ohrozeniu.
- Ak je napájací kábel poškodený, musí ho vymeniť výrobca, jeho oddelenie služieb zákazníkom alebo osoba s podobnou kvalifikáciou, aby sa predišlo vzniku ohrozenia.
- Elektrické časti chráňte pred vlhkosťou. Nikdy ich neponárajte do vody alebo iných kvapalín, aby ste zabránili zásahu elektrickým prúdom. Prístroj neponárajte pod tečúcu vodu. Riadte sa pokynmi pre čistenie, údržbu a opravy.
- Prístroj nie je vhodný na používanie v interiéri.

⚠ OPATRNE! Táto nabíjačka je vhodná výhradne na

nabíjanie nasledujúcich typov akumulátorov:

Parkside 20 V Akumulátor		
PAP 20 B1	2 Ah	5 článkov
PAP 20 B3	4 Ah	10 článkov
PAPS 204 A1	4 Ah	5 článkov
PAPS 208 A1	8 Ah	10 článkov

- Zákazníci si môžu objednať kompatibilné náhradné batérie a nabíjačky v internetových obchodoch Lidl pre nasledujúce krajiny: Nemecko (lidl.de), Francúzsko (lidl.fr), Belgicko (lidl.be), Česká republika (lidl.cz), Holandsko (lidl.nl), Poľsko (lidl.pl), Slovensko (lidl.sk), Španielsko (lidl.es) Zákazníci zo všetkých ostatných krajín si môžu objednať na adrese www.optimex-shop.com.

● **Pred prvým použitím**

● **Príslušenstvo**

UPOZORNENIE

- ▶ Tento návod na obsluhu obsahuje informácie a upozornenia o rôznych nastavkoch a oblastiach ich použitia. Zobrazené nastavce nie sú v rozsahu dodávky (pozri „Rozsah dodávky“), avšak znázorňujú možnosti používania tohto produktu.

⚠ VÝSTRAHA!

- ▶ Nepoužívajte príslušenstvo, ktoré neodporúčala firma Parkside. To môže spôsobiť zásah elektrickým prúdom alebo požiar.

Pre bezpečné a správne používanie tohto produktu budete, okrem iného, potrebovať nasledujúce príslušenstvo, ako napríklad nástroje a nadstavce:

- Vhodné bity do vrtákov
- Vhodné bity do skrutkovačov
- Krížový skrutkovač
- Mazací a chladiaci prostriedok (rezný olej) vhodný pre vrtanie do kovu
- Vhodné osobné ochranné pomôcky

Nástroje a nadstavce zakúpíte v špecializovanej predajni. Pri nákupe vždy rešpektujte technické požiadavky tohto produktu (pozri „Technické údaje“).

V prípade neistoty sa obráťte na kvalifikovaného odborníka a poraďte sa so svojim odborným predajcom.

Vhodné akumulátory a nabíjačky

Akumulátor:	X 20 V Team
Nabíjačka:	X 20 V Team

● **Vybratie/vloženie akumulátora**

⚠ POZOR! Nebezpečenstvo poranenia!

- ▶ Vždy blokujte vypínač [6], aby ste zabránili neúmyselnému zapnutiu. Prepínač smeru točenia [5] prepnite do strednej polohy (blokovanie) predtým, ako akumulátor [10] vložíte/vyberiete.

- **Vybratie akumulátora:** Stlačte odblokovacie tlačidlo pre akumulátor [12]. Vyberte akumulátor [10] (obr. D).

- ❑ **Vloženie akumulátora:** Akumulátor **10** nasmerujte k rukoväti a zasuňte ho do nej. Uistite sa, že počujete jeho zapadnutie na správne miesto. Akumulátor je možné vložiť do produktu iba jedným smerom.

● Kontrola stavu nabitia akumulátora

(Obr. B)

- ❑ Kontrola stavu nabitia akumulátora: Stlačte tlačidlo  **13**. LED kontrolky stavu nabitia **14** sa rozsvietia:

LED 14	Stav nabitia
Červená/oranžová/zelená	Maximálny stav nabitia
Červená/oranžová	Stredný stav nabitia
Červená	Nízky stav nabitia

● Nabitie akumulátora

(Obr. C)

UPOZORNENIE

- ▶ Akumulátor **10** môžete nabíjať kedykoľvek bez toho, aby sa skrátila jeho životnosť.
 - ▶ Prerušenie procesu nabíjania akumulátor **10** nepoškodí.
- ❑ Akumulátor **10** nabite pred používaním, ak vykazuje stredný alebo nízky stav nabitia.
 - LED kontrolky stavu nabitia (zelená **17** a červená **18**) informujú o stave nabíjačky **15** a akumulátora **10**:

LED	Stav
Červená LED kontrolka svieti	Akumulátor sa nabíja
Zelená LED kontrolka svieti	Akumulátor je úplne nabitý
Červená a zelená LED kontrolka blikajú	Akumulátor je poškodený

LED	Stav
Červená LED kontrolka bliká	Akumulátor je príliš studený alebo teplý
Zelená LED kontrolka svieti (bez akumulátora)	Nabíjačka je pripravená na používanie

1. Akumulátor **10** vložte do nabíjačky **15**.
2. Napájací kábel so zástrčkou **16** nabíjačky **15** zapojte do zásuvky.
3. Keď je akumulátor **10** kompletne nabitý: Akumulátor vyberte z nabíjačky **15**. Potom vytiahnite napájací kábel so zástrčkou **16** nabíjačky zo zásuvky.

● Vloženie/vybratie nadstavca

⚠ POZOR! Nebezpečenstvo poranenia!



Nadstavce môžu byť ostré a počas používania môžu byť aj horúce. Keď manipulujete s nadstavcom, vždy noste ochranné rukavice.

⚠ VÝSTRAHA!



Produkt vypnite, vyberte akumulátor **10** a pred úpravami ho nechajte ochladnúť!

⚠ POZOR! Nebezpečenstvo poranenia!

- ▶ Ruky musíte mať ďaleko od nadstavca, ak je produkt v prevádzke.
- ▶ Po vypnutí produktu sa nadstavec ešte nejaký čas pohybuje. Pohybujúceho sa nadstavca sa nedotýkajte a nebrzdite ho.

Produkt je vybavený automatickou aretáciou vretena, aby bolo možné otvoriť

a zatvoríť skľučovadlo [1] s prstencom skľučovadla [2].

1. Otvoríť skľučovadlo [1]: Otočte prstenec skľučovadla [2] proti smeru pohybu hodinových ručičiek (obr. E).
2. Zasuňte vhodný nadstavec tak ďaleko ako je potrebné do skľučovadla [1].
3. Zatvoríť skľučovadlo [1]: Nadstavec držte v polohe. Otočte prstenec skľučovadla [2] v smere pohybu hodinových ručičiek.

● Skúšobný chod

UPOZORNENIE

- ▶ Pred prvou prácou a po každej výmene nadstavca vykonajte skúšobný chod bez zaťaženia. Produkt okamžite vypnite, keď nadstavec vykazuje nerovnomerný chod, vykazuje značné vibrácie alebo počujete abnormálne zvuky.
- Pred prevádzkou skontrolujte, či je nadstavec správne umiestnený, to znamená vycentrovaný v skľučovadle [1].
- Na skrutkovacích bitoch sú uvedené rozmery a tvar. Ak nie ste si istý, najprv vždy vyskúšajte, či je bit v hlave upravený bez vôle.

● Obsluha

● Výber rýchlosti

⚠ OPATRNE! Riziko poškodenia produktu!



Voličový prepínač rýchlosti [4] použite až vtedy, keď je produkt odstavený.

- Rýchlosť prepnete tak, že voličový prepínač rýchlosti [4] prepnete dopredu alebo dozadu (obr. F).

Rýchlosť 1:

Vhodná pre:	Skrutkovanie
Rýchlosť otáčania:	Nízky stav nabitia
Točivý moment:	Vysoký

Rýchlosť 2:

Vhodná pre:	Vrtanie
Rýchlosť otáčania:	Vysoký
Točivý moment:	Nízky stav nabitia

● Nastavenie smeru točenia

⚠ OPATRNE! Riziko poškodenia produktu!



Prepínač smeru točenia [5] použite až vtedy, keď je produkt odstavený.

- Smer točenia prepnete tak, že prepínač smeru točenia [5] prepnete doprava alebo doľava (obr. G).
- Ak sa prepínač smeru točenia [5] nachádza v strednej polohe, je vypínač [6] blokovaný.

● Regulácia točivého momentu

- Točivý moment je možné nastaviť upínacím puzdrom [3] (obr. H).
- Žiadne skrutky, prípadne mäkké materiály: Zvoľte nízky stupeň (žiadne otáčky).
- Veľké skrutky, tvrdé materiály, prípadne pri vyskrutkovaní skrutiek: Zvoľte vysoký stupeň (vysoké otáčky).
- Pre vrtanie: Upínacie puzdro [3] otočte do polohy .

● Zapnutie a vypnutie

UPOZORNENIE

- ▶ Vypínač [6] nie je možné aretovať.

- **Zapnutie:** Stlačte vypínač [6] a držte ho stlačený.

Podľa potreby regulujte rýchlosť (pozri „Regulácia rýchlosti“) (obr. I).

- **Vypnutie:** Pustíte vypínač .

● Regulácia rýchlosti

- Rýchlosť môžete kontrolovať rôzne silným tlakom na vypínač :

Prítlačná sila	Rýchlosť
Mierny tlak:	Nižšia
Silnejší tlak:	Vyššia

● Pracovné svetlo LED

UPOZORNENIE

- ▶ Pracovné svetlo LED  svieti ešte cca 10 sekúnd po vypnutí produktu.

Tento produkt je vybavený pracovným svetlom LED , aby bola osvetlená priama pracovná oblasť a viditeľnosť v zle osvetlenom prostredí.

- Pracovné svetlo LED  svieti automaticky, kým je produkt zapnutý.

● Upozornenia k práci

UPOZORNENIE

- ▶ Produkt je vybavený elektronickou bezpečnostnou funkciou na kontrolu spätného rázu. Keď sa produkt počas prevádzky náhle alebo neočakávane zasekne alebo zablokuje, produkt sa vypne. Táto doplnková bezpečnostná funkcia znižuje riziko ťažkých úrazov.
- ▶ Po odstránení príčiny zablokovania a zaseknutia: Produkt sa automaticky vráti späť do normálneho režimu.

Točivý moment

- Malé skrutky/bity by sa mohli poškodiť, ak nastavíte príliš vysoký točivý moment, prípadne príliš vysoké otáčky.

Skrutkovanie do tvrdého materiálu (do kovu)

- Vznikajú mimoriadne vysoké točivé momenty, napr. pri kovových skrutkových spojoch za použitia nadstavcov do nástrčných kľúčov. Zvoľte nízke otáčky.

Skrutkovanie do mäkkých materiálov (napr. do mäkkého dreva)

- Aj tu skrutkujte s nízkymi otáčkami, napr. aby sa nepoškodil drevený povrch pri kontakte s hlavou skrutky. Použite výhrubník.

Pri vŕtaní do dreva, kovu a iných materiálov

- Pri malých priemeroch vrtáka použite vysoké otáčky a pri veľkých priemeroch vrtáka použite nízke otáčky.
- Pri tvrdých materiáloch zvoľte nízke otáčky, pri mäkkých materiáloch zvoľte vysoké otáčky.
- Zaisťte alebo upevnite (ak je to možné) obrobok do upínacieho prípravku.
- Miesto, kde chcete vŕtať, označte klincom alebo jamkovačom. Pre navŕtanie zvoľte nízke otáčky.
- Otáčajúci sa vrták viackrát vyťahnite z vŕtaného otvoru, aby ste odstránili triesky a vrtnú múčku.

Vŕtanie do kovu

- Použite vrták do kovu (HSS). Pre najlepšie výsledky ochladte vrták s chladiacim a mazacim prostriedkom (rezný olej). Vrtáky do kovu je možné použiť aj na vŕtanie do plastu. Najprv vŕtajte s vrtákom Ø 3 mm a priblížte sa k požadovanému priemeru.

Vŕtanie do dreva

- Použite vrták do dreva s upínacim hrotom. Hlboké vŕtané otvory: Použite „hadovitý“ vrták.

Veľké vŕtané priemery: Použite Forstnerov vŕták.
Malé skrutky do mäkkého dreva je možné zaskrutkovať aj bez predvŕtania.

Držiak na opasok

(Obr. J)

POZOR! Nebezpečenstvo poranenia!

- ▶ Predtým, ako produkt zavesíte na opasok: Zatláčajte prepínač smeru točenia  do strednej polohy (blokovanie). Tak zabránite neúmyselného zapnutiu produktu.

UPOZORNENIE

- ▶ S držiakom na opasok  je možné náradie pripevniť na opasok alebo na vrecko.
- ▶ Držiak na opasok nie je pri dodaní namontovaný.
- ▶ Držiak na opasok je možné pripevniť na obidve strany opasku.
- ▶ Na montáž držiaka na opasok je potrebný krížový skrutkovač.

1. Skrutku na držiaku na opasok  uvoľníte krížovým skrutkovačom.
2. Držiak na opasok nasadíte na jednu stranu produktu.
3. Skrutku utiahnete krížovým skrutkovačom.

● Čistenie a starostlivosť

VÝSTRAHA!



Produkt vypnite, vyberte akumulátor  a pred revíziou, údržbou alebo čistením ho nechajte ochladnúť!

● Čistenie

UPOZORNENIE

- ▶ Na čistenie produktu nepoužívajte chemické, alkalické, abrazívne alebo iné agresívne čistiace alebo dezinfekčné prostriedky, pretože môžu poškodiť povrchové plochy.
- Pravidelné riadne čistenie pomáha zaistiť bezpečné používanie a predlžuje životnosť produktu.
- Ventiláčne otvory musia byť vždy voľné.
- Dbajte na to, aby žiadne kvapaliny nevnikli do vnútra produktu.
- Produkt vždy udržiavajte čistý, suchý a zbavený oleja alebo mazív. Po každom použití a pred uskladnením odstráňte prach z produktu.
- Produkt vyčistíte suchou handrou. Na ťažko prístupné miesta použijete mäkkú kefkou.
- Nečistoty a prach odstráňte handrou alebo mäkkou kefkou, a to najmä z ventilačných otvorov.

● Údržba

- Pred a po každom použití skontrolujte produkt a príslušenstvo (napr. nadstavce), či nie sú opotrebované a poškodené. V prípade potreby ich nahradte novými podľa popisu v tomto návode na obsluhu. Pritom rešpektujte technické požiadavky (pozri „Technické údaje“).

● Oprava

- Vo vnútri tohto produktu nie sú žiadne súčasti, ktoré môže používateľ opraviť sám. Obráťte sa na kvalifikovaného odborníka a nechajte produkt skontrolovať a opraviť.

● Skladovanie

- Stlačte prepínač smeru točenia [5] do strednej polohy, aby sa vypínač [6] zablokoval.
- Produkt vyčistite podľa popisu vyššie.
- Produkt a jeho príslušenstvo skladujte na tmavom, suchom a dobre vetranom mieste bez mrazu.
- Produkt skladujte vždy na deťom neprístupnom mieste. Optimálna teplota pri dlhodobom skladovaní (dlhšie ako 3 mesiace) je medzi +20 °C a +26 °C.
- Bit nasťrčte do držiaka bitov [8].
- Produkt skladujte v kufríku [19].

Upozornenia k akumulátoru

- Akumulátor [10] skladujte iba v čiastočne nabitom stave. Ak sa produkt skladuje dlhšie, stav nabitia by mal byť 40 % až 60 % (červená a oranžová LED kontrolka stavu nabitia [14] svietia).
- Počas dlhšieho skladovania kontrolujte stav nabitia akumulátora [10] približne každé 3 mesiace. Nabíjajte podľa potreby.

● Preprava

- Stlačte prepínač smeru točenia [5] do strednej polohy, aby sa vypínač [6] zablokoval.
- Produkt prenášajte v kufríku [19].
- Produkt chráňte pred nárazmi a silnými vibráciami, ktoré sa vyskytujú najmä pri preprave vo vozidlách.
- Produkt zabezpečte proti zošmyknutiu a prevráteniu.

● Likvidácia

Obal pozostáva z ekologických materiálov, ktoré môžete odovzdať na miestnych recyklačných zberných miestach.



Všímajte si prosím označenie obalových materiálov pre triedenie odpadu, sú označené skratkami (a) a číslami (b) s nasledujúcim významom: 1–7: Plasty/20–22: Papier a kartón/80–98: Spojené látky.

Výrobok:



Points de collecte sur www.quefairede mesdechets.fr
Privilégiez la réparation ou le don de votre appareil !

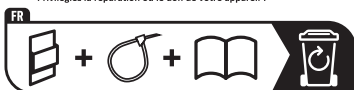

Výrobok a obalové materiály sú recyklovateľné a podliehajú rozšírenej zodpovednosti výrobcu.

Pre lepšie spracovanie odpadu ich zlikvidujte oddelene podľa obrázkov Info-tri (informácie o triedení).

Triman-Logo platí iba pre Francúzsko.



O možnostiach likvidácie opotrebovaného výrobku sa môžete informovať na Vašej obecnej alebo mestskej správe.



Ak výrobok doslúžil, v záujme ochrany životného prostredia ho neodhodte do domového odpadu, ale odovzdajte na odbornú likvidáciu. Informácie o zberných miestach a ich otváracích hodinách získate na Vašej príslušnej správe.

Defektné alebo použité batérie/akumulátorové batérie sa musia recyklovať. Batérie/akumulátorové batérie a/alebo výrobok odovzdajte prostredníctvom dostupných zberných stredísk.



Nesprávna likvidácia batérií/ akumulátorových batérií ničí životné prostredie!

Pred likvidáciou vyberte batérie/
akumulátorové batérie z výrobku.

Batérie/akumulátorové batérie sa nesmú likvidovať spolu s domovým odpadom. Môžu obsahovať jedovaté ťažké kovy a je potrebné zaobchádzať s nimi ako s nebezpečným odpadom. Chemické značky ťažkých kovov sú nasledovné: Cd = kadmium, Hg = ortuť, Pb = olovo. Opatrované batérie/akumulátorové batérie preto odovzdajte v komunálnej zberni.

● Záruka

Výrobok bol starostlivo vyrobený v súlade s prísnyimi smernicami kvality a pred dodaním dôkladne otestovaný. V prípade materiálových alebo výrobných chýb máte zákonné práva voči predajcovi výrobku. Vaše zákonné práva nie sú žiadnym spôsobom obmedzené našou zárukou uvedenou nižšie.

Záruka na tento výrobok je 5 rokov od dátumu nákupu. Záručná doba začína plynúť dátumom kúpy. Originál dokladu o kúpe si uschovajte na bezpečnom mieste, pretože tento doklad je potrebný ako dôkaz o kúpe.

Akékoľvek poškodenie alebo nedostatky prítomné už v čase nákupu je potrebné nahlásiť ihneď po vybalení výrobku.

Ak sa v priebehu 5 rokov od dátumu zakúpenia preukáže, že výrobok vykazuje chyby materiálu alebo spracovania, podľa vlastného uváženia Vám ho bezplatne opravíme alebo vymeníme. Záručná doba sa na základe poskytnutej záručnej reklamácie nepredlžuje. To platí aj pre vymenené alebo opravené diely.

Táto záruka je neplatná, ak bol výrobok poškodený alebo nesprávne používaný alebo udržiavaný.

Záruka sa vzťahuje na chyby materiálu a výrobné chyby. Táto záruka sa nevzťahuje na časti výrobku, ktoré podliehajú bežnému opotrebovaniu, a preto sa považujú za opotrebovateľné diely (napr. batérie, hadice, atramentové kazety), ani na poškodenie krehkých častí, napr. spínačov alebo častí zo skla.

● Postup v prípade poškodenia v záruke

Na zabezpečenie rýchleho spracovania svojej žiadosti postupujte podľa ďalej uvedených pokynov:

Pre všetky otázky majte pripravený pokladničný lístok a číslo výrobku (IAN 506417_2507) ako doklad o kúpe.

Číslo výrobku nájdete na typovom štítku výrobku, gravúre výrobku, titulnej strane návodu (vľavo dole) alebo na nálepke na zadnej alebo spodnej strane výrobku.

Pri výskyte funkčných porúch alebo iných nedostatkov sa najprv telefonicky alebo e-mailom obráťte na ďalej uvedené servisné oddelenie.

Výrobok označený ako chybný potom môžete bezplatne zaslať na poskytnutú servisnú adresu, pričom priložte doklad o kúpe (pokladničný lístok) a uveďte, v čom spočíva nedostatok a kedy sa vyskytol.



Na stránke parkside-diy.com si môžete stiahnuť túto a mnohé ďalšie príručky. Týmto QR kódom sa dostanete priamo na parkside-diy.com. Vyberte svoju krajinu a pomocou vyhľadávacej masky vyhľadajte návody na obsluhu. Zadaním čísla výrobku (IAN) 506417_2507 sa dostanete na návod na obsluhu pre svoj výrobok.

● **Servis**



Servis Slovensko

Tel.: 0800003409

Kontaktný formulár je zapnutý

parkside-diy.com

IAN 506417_2507

● EÚ vyhlásenie o zhode

EÚ VYHLÁSENIE O ZHODE (č. 506417_2507)

IAN: 506417_2507
Identifikácia produktu: "PARKSIDE Performance" Aku vrtáči skrutkovač
Číslo modelu: HG13562

Uvedený predmet vyhlásenia je v zhode s príslušnými harmonizačnými právnymi predpismi Únie:

Smernica 2006/42/ES
Smernica 2014/30/EU
Smernica 2011/65/EU so všetkými súvisiacimi zmenami a doplneniami

Odkazy na príslušné použité harmonizované normy alebo iné technické špecifikácie, v súvislosti s ktorými sa zhoda vyhlasuje:

Č. / Časti
Smernica 2006/42/ES
EN 62841-1:2015/A11:2022
EN 62841-2-1:2018/A12:2022
Smernica 2014/30/EU
EN IEC 55014-1:2021
EN IEC 55014-2:2021

Predmet vyššie uvedeného vyhlásenia je v súlade so smernicou Európskeho parlamentu a Rady 2011/65/EÚ z 8. júna 2011 o obmedzení používania určitých nebezpečných látok v elektrických a elektronických zariadeniach:

Č. / Časti
EN IEC 63000:2018

Držiteľ technickej informácie: OWIM GmbH & Co.KG

Podpísané za a v mene:

OWIM GmbH & Co. KG, Stiftsbergstraße 1, 74167 Neckarsulm, Nemecko

Toto vyhlásenie o zhode sa vydáva na výhradnú zodpovednosť výrobcu.

Preklad pôvodného vyhlásenia o zhode

Neckarsulm

Miesto

14.10.2025

Dátum

ppa. Budner
ppa. Jens Buchheim
Prokurista

ppa. T. Maier
ppa. Dr. Thorsten Maier
Prokurista















SK



Indicaciones de advertencia y símbolos empleados	Página 137
Introducción	Página 137
Uso previsto	Página 137
Volumen de suministro	Página 138
Descripción de las piezas	Página 138
Datos técnicos	Página 138
Indicaciones de seguridad	Página 140
Indicaciones generales de seguridad para herramientas eléctricas	Página 140
Indicaciones de seguridad para taladros	Página 143
Reducción de las vibraciones y los ruidos	Página 143
Comportamiento en caso de emergencia	Página 144
Riesgos residuales	Página 144
Indicaciones de seguridad para cargadores	Página 144
Antes del primer uso	Página 146
Accesorios	Página 146
Insertar/quitar el paquete de baterías	Página 146
Comprobar el estado de carga del paquete de baterías	Página 146
Cargar el paquete de baterías	Página 147
Insertar/quitar la herramienta de inserción	Página 147
Prueba de funcionamiento	Página 148
Funcionamiento	Página 148
Seleccionar la marcha	Página 148
Ajustar el sentido de giro	Página 148
Control del momento de torsión	Página 148
Encendido y apagado	Página 148
Control de velocidad	Página 149
Luz de trabajo LED	Página 149
Indicaciones de trabajo	Página 149
Limpieza y cuidado	Página 150
Limpieza	Página 150
Mantenimiento	Página 151
Reparación	Página 151
Almacenamiento	Página 151
Transporte	Página 151
Eliminación	Página 151
Garantía	Página 152
Tramitación de la garantía	Página 153
Asistencia	Página 153
Declaración UE de conformidad	Página 154

Indicaciones de advertencia y símbolos empleados

En el manual de instrucciones, el embalaje y la placa de características se emplean las indicaciones de advertencia siguientes:

	Lea el manual de instrucciones.		Apague el producto y retire el paquete de baterías antes de cambiar accesorios, limpiar y si no se está utilizando.
	¡Observe las indicaciones de advertencia y seguridad!		Proteja el paquete de baterías contra el calor y la radiación solar fuerte y constante.
	Utilice el producto solo en espacios interiores secos.		Proteja el paquete de baterías contra el agua y la humedad.
	¡Utilice guantes de protección!		Proteja el paquete de baterías contra el fuego.
	Clase de protección II (aislamiento doble)		Tensión/corriente alterna
	Indicaciones de seguridad Instrucciones de manipulación		Tensión/corriente continua
	El marcado CE ratifica la conformidad con las directivas de la UE aplicables al producto.		Fusible para corrientes débiles

20 V ATORNILLADORA TALADRADORA RECARGABLE

● Introducción

Enhorabuena por la adquisición de su nuevo producto. Ha optado por un producto de alta calidad. El manual de instrucciones forma parte de este producto. Contiene importantes indicaciones sobre seguridad, uso y eliminación. Antes de usar el producto, familiarícese con todas las indicaciones de manejo y de seguridad. Utilice el producto únicamente como se describe a continuación y para las aplicaciones indicadas. Adjunte igualmente toda la

documentación en caso de entregar el producto a terceros.

● Uso previsto

- El producto es apto para atornillar y taladrar en madera, metal y plástico.
- El producto no ha sido determinado para taladrar materiales duros como, p. ej., cemento u hormigón.
- ¡Utilice siempre herramientas de inserción conforme al uso previsto! Observe los requisitos técnicos del producto al comprar y usar las herramientas de inserción (véase “Datos técnicos”).
- La luz de trabajo LED **11** de este producto ha sido determinada para

iluminar de forma directa el área de trabajo.

- Cualquier modificación o uso distinto del producto se considera como no conforme a lo previsto y puede suponer un riesgo como peligro de muerte, lesiones y daños. El fabricante no asume ninguna responsabilidad por los daños resultantes de un uso inadecuado. Este producto no ha sido concebido para un uso comercial ni para otros usos diferentes al previsto.

● Volumen de suministro

⚠ ¡ADVERTENCIA!

- ▶ ¡El producto y el material de embalaje no son ningún juguete!
¡Los niños no deben jugar con las bolsas de plástico, láminas y piezas pequeñas! ¡Existe peligro de atragantamiento y asfixia!

- 1 20 V Atornilladora taladradora recargable
- 1 Gancho para cinturón
- 1 Maletín de transporte
- 1 Manual de instrucciones

● Descripción de las piezas

Antes de comenzar a leer el manual, consulte las páginas con las figuras y familiarícese con todas las funciones del producto.

Figura A:

- 1 Mandril de sujeción
- 2 Anillo mandril de sujeción
- 3 Casquillo momento de torsión
- 4 Selector de marcha
- 5 Conmutador de sentido de giro/bloqueo
- 6 Interruptor de encendido/apagado/control de velocidad
- 7 Mango

- 8 Soporte de puntas (magnético)
- 9 Gancho para cinturón
- 10 Paquete de baterías *
- 11 Luz de trabajo LED

Figura B:

- 10 Paquete de baterías *
- 12 Botón de liberación del paquete de baterías
- 13 Botón  (estado de carga)
- 14 LED de estado de carga (rojo/naranja/verde)

Figura C:

- 10 Paquete de baterías *
- 15 Cargador (cargador rápido) *
- 16 Cable de conexión con enchufe
- 17 LED de control de carga – verde
- 18 LED de control de carga – rojo

No ilustrado:

- 19 Maletín de transporte

● Datos técnicos

20 V Atornilladora taladradora recargable	PABSP 20 Li C4
Tensión nominal:	20 V ===
Tipo de mandril de sujeción:	Mandril de sujeción rápida
Engranaje:	2 marchas
Velocidad al ralenti n₀:	
1. marcha:	0–500 min ⁻¹
2. marcha:	0–2000 min ⁻¹
Momento de torsión máx.:	60 N m
Rango de sujeción del portabrocas:	máx. Ø 13 mm
Diámetro de broca máx.:	en acero Ø 13 mm en madera Ø 38 mm

*La batería y el cargador rápido no están incluidos en el volumen de suministro

Paquete de baterías PAPS 204 A1 *	
Tipo:	iones de litio
Tensión nominal:	20 V ===
Capacidad:	4 Ah
Valor energético:	80 Wh
Número de celdas de batería:	5
Potencia de frecuencia:	≤ 20 dBm
Banda de frecuencia:	2400–2483,5 MHz
Temperatura:	máx. +50 °C

Cargador rápido PLG 20 C3 *	
Entrada:	
Tensión nominal:	230–240 V~
Frecuencia nominal:	50 Hz
Potencia nominal:	120 W
Fusible (interno):	3,15 A 
Salida:	
Tensión nominal:	21,5 V ===
Corriente de carga:	4,5 A
Clase de protección:	II/□

Temperatura ambiente recomendada:	
Durante la carga:	+4 °C a +40 °C
Durante el funcionamiento:	+4 °C a +40 °C
Durante el almacenamiento:	+20 °C a +26 °C

Valores de emisión de ruido

Los valores medidos han sido calculados de acuerdo con la norma EN 62841. El nivel de ruido de la herramienta eléctrica valorado con A es por lo general:

Nivel de presión acústica L_{pA} :	83 dB
Inseguridad K_{pA} :	5 dB
Nivel de potencia acústica L_{WA} :	91 dB
Inseguridad K_{WA} :	5 dB

Valores de emisión de vibraciones

Los valores totales de vibraciones (suma vectorial de las tres direcciones) se calculan conforme a la EN 62841:

Taladrado en metal:

Vibración mano-brazo $a_{h,D}$:	2,93 m/s ²
Inseguridad K:	1,5 m/s ²

¡ADVERTENCIA!



¡Utilice protección auditiva!

¡ADVERTENCIA!

- ▶ Las emisiones de vibraciones y ruidos pueden diferir durante el uso efectivo de la herramienta eléctrica de los valores indicados en función del modo, en que se utiliza la herramienta eléctrica, en especial, el tipo de pieza de trabajo que se trabaja. Intente mantener lo más baja posible la carga por vibraciones y ruidos. Llevar guantes de protección durante el uso de la herramienta y limitar el tiempo de trabajo son ejemplos de medidas para reducir la carga por vibración. Además, se deben tener en cuenta todas las partes del ciclo de funcionamiento (por ejemplo, los tiempos, en los que la herramienta eléctrica está desconectada y aquellos, en los que está encendida, pero sin carga).

*La batería y el cargador rápido no están incluidos en el volumen de suministro

NOTA

- ▶ El valor de emisión de vibración y el valor de emisión de ruido indicados han sido medidos según un método de ensayo normalizado y pueden utilizarse para comparar una herramienta eléctrica con otra.
- ▶ Asimismo, el valor de emisión de vibración y el valor de emisión de ruido indicados pueden ser utilizados para una evaluación provisional de la carga.



Indicaciones de seguridad

● Indicaciones generales de seguridad para herramientas eléctricas

¡ADVERTENCIA!

- ▶ **Lea todas las indicaciones de seguridad, instrucciones, ilustraciones y datos técnicos con los que cuenta esta herramienta eléctrica.** Las negligencias por la inobservancia de las siguientes instrucciones pueden provocar descarga eléctrica, incendio y/o lesiones graves.

Guarde todas las indicaciones de seguridad e instrucciones en un lugar seguro para futuras referencias.

La “herramienta eléctrica”, concepto empleado en las indicaciones de seguridad, hace referencia a herramientas eléctricas alimentadas por red (con cable de alimentación) o herramientas eléctricas que funcionan con batería (sin cable de alimentación).

Seguridad en el área de trabajo

- 1) **Mantenga el área de trabajo limpia y bien iluminada.** Las áreas de trabajo desordenadas o poco iluminadas pueden provocar accidentes.
- 2) **No trabaje con la herramienta eléctrica en entornos potencialmente explosivos, en los que haya líquidos, gases o polvos inflamables.** Las herramientas eléctricas generan chispas, que pueden encender el polvo o los vapores.
- 3) **Mantenga alejados a los niños y otras personas durante el uso de la herramienta eléctrica.** En caso de distracción puede perder el control de la herramienta eléctrica.

Seguridad eléctrica

- 1) **El enchufe de conexión de la herramienta eléctrica debe encajar en la toma de corriente. No modificar el enchufe en modo alguno. No utilice ningún adaptador con herramientas eléctricas conectadas a tierra.** Los enchufes no modificados y las tomas de corriente que coinciden reducen el riesgo de una descarga eléctrica.
- 2) **Evite el contacto corporal con superficies conectadas a tierra como tubos, calefacciones, cocinas y neveras.** Existe riesgo elevado por descarga eléctrica si su cuerpo está conectado a tierra.
- 3) **Mantenga alejada la herramienta eléctrica de la lluvia o las humedades.** La penetración de agua en la herramienta eléctrica aumenta el riesgo de una descarga eléctrica.
- 4) **No utilice el cable de conexión para otros fines como llevar y colgar la herramienta eléctrica**

o desconectar el enchufe de la toma de corriente tirando del cable. Mantenga alejado el cable de conexión del calor, aceite, cantos afilados o partes móviles. Los cables de conexión enredados o dañados aumentan el riesgo de una descarga eléctrica.

- 5) **Si trabaja con la herramienta eléctrica al aire libre, utilice solo cables de extensión apropiados para el exterior.** El uso de un cable de extensión apropiado para el exterior reduce el riesgo de una descarga eléctrica.
- 6) **Si no se puede evitar el uso de la herramienta eléctrica en un entorno húmedo, utilice un interruptor automático.** El uso de un interruptor automático reduce el riesgo de una descarga eléctrica.

Seguridad personal

- 1) **Esté atento y preste atención a lo que hace y proceda con sensatez a la hora de trabajar con la herramienta eléctrica. No utilice ninguna herramienta eléctrica si está cansado o bajo la influencia de drogas, alcohol o medicamentos.** Un momento de desatención durante el uso de la herramienta eléctrica puede provocar lesiones de gravedad.
- 2) **Use siempre gafas de protección y el equipo de protección individual.** El uso del equipo de protección individual como máscara antipolvo, calzado de seguridad antideslizante, casco de protección o protección auditiva, según el tipo y aplicación de la herramienta eléctrica, reduce el riesgo de lesiones.
- 3) **Evite un arranque involuntario. Cerciérese de que la herramienta eléctrica esté apagada antes**

de recogerla, transportarla o conectarla al suministro de corriente y/o la batería. El transporte de la herramienta eléctrica con el dedo en el interruptor o conectar la herramienta eléctrica encendida al suministro de corriente puede provocar accidentes.

- 4) **Elimine las piezas de ajuste o llaves ajustables antes de encender la herramienta eléctrica.** Una herramienta o llave, que se encuentre en una parte en movimiento de la herramienta eléctrica, puede provocar lesiones.
- 5) **Evite una postura anómala. Procure una posición segura y mantenga en todo momento el equilibrio.** De este modo, puede controlar mejor la herramienta eléctrica en situaciones inesperadas.
- 6) **Lleve ropa apropiada. No use ropa suelta o joyas. Mantenga alejado el pelo o la ropa de las partes móviles.** La ropa suelta, las joyas o el pelo largo pueden quedar enganchados en las partes móviles.
- 7) **Si se pueden montar dispositivos de recogida y aspiración de polvo, estos deberán conectarse y utilizarse correctamente.** El uso de un dispositivo de aspiración de polvo puede reducir los peligros derivados del polvo.
- 8) **No cree un falso sentido de la seguridad y no pase por alto las normas de seguridad para herramientas eléctricas, incluso si está familiarizado con el uso de la herramienta eléctrica.** Un manejo descuidado puede provocar lesiones graves en fracciones de segundo.

Uso y cuidado de la herramienta eléctrica

- 1) **No sobrecargue la herramienta eléctrica. Utilice para su trabajo la herramienta eléctrica designada a tal fin.** Trabaje mejor y de forma más segura en la gama de potencia indicada con la herramienta eléctrica adecuada.
- 2) **No utilice ninguna herramienta eléctrica, cuyo interruptor esté defectuoso.** Una herramienta eléctrica que no se pueda encender o apagar resulta peligrosa y debe ser reparada.
- 3) **Desconecte el enchufe de la toma de corriente y/o quite la batería extraíble antes de realizar los ajustes en el dispositivo, cambiar las partes de la herramienta de inserción o colocar aparte la herramienta eléctrica.** Estas medidas de precaución evitan un arranque inesperado de la herramienta eléctrica.
- 4) **Mantenga las herramientas eléctricas que no utilice fuera del alcance de los niños. No deje que personas, que no estén familiarizadas con el uso de la herramienta o no hayan leído estas instrucciones, utilicen la herramienta eléctrica.** Las herramientas eléctricas son peligrosas si las utilizan personas sin experiencia.
- 5) **Trate con cuidado las herramientas eléctricas y las herramientas de inserción. Controle si las partes en movimiento funcionan correctamente y no se atascan, o si las partes que se encuentren rotas o dañadas afectan al funcionamiento de la herramienta eléctrica. Haga reparar las partes dañadas de la herramienta eléctrica**

antes de usarla. Una gran cantidad de accidentes tienen su origen en un mantenimiento deficiente de las herramientas eléctricas.

- 6) **Mantenga afiladas y limpias las herramientas de corte.** Las herramientas de corte que están bien cuidadas y con los cantos cortantes afilados se atascan menos y son más cómodas de usar.
- 7) **Utilice las herramientas eléctricas, accesorios, herramientas de inserción etc. conforme a las instrucciones. Tenga en cuenta las condiciones de trabajo y la tarea a realizar.** El uso de herramientas eléctricas para aplicaciones distintas a las previstas puede provocar situaciones de peligro.
- 8) **Mantenga las empuñaduras y las superficies de agarre secas, limpias y libres de aceite y grasa.** Las empuñaduras y las superficies de agarre resbaladizas no permiten un manejo y control seguro de la herramienta eléctrica en situaciones imprevistas.

Uso y cuidado de la herramienta a batería

- 1) **Cargue las baterías solo con los cargadores recomendados por el fabricante.** Existe peligro de incendio si se utiliza un cargador, apropiado para un tipo determinado de baterías, con baterías distintas.
- 2) **Por ello, utilice solo las baterías apropiadas en las herramientas eléctricas.** El uso de baterías distintas puede provocar lesiones y peligro de incendio.
- 3) **Mantenga las baterías que no vaya a utilizar alejadas de grapas, monedas, llaves, clavos, tornillos u otros objetos metálicos, que pudieran provocar un puenteo de**

los contactos. Un cortocircuito entre los contactos de la batería puede provocar quemaduras o fuego.

- 4) **Un uso incorrecto puede provocar que se salga el líquido de la batería. Evite todo contacto con él. En caso de contacto accidental, enjuagarse con agua. Si el líquido entra en contacto con los ojos, busque asistencia médica suplementaria.** El líquido saliente de la batería puede causar irritaciones en la piel o quemaduras.
- 5) **No utilice ninguna batería dañada o modificada.** Las baterías dañadas o modificadas pueden comportarse de manera imprevisible y provocar fuego, una explosión o peligros de lesión
- 6) **No esponga la batería al fuego o a temperaturas muy elevadas.** El fuego o temperaturas por encima de 130 °C pueden provocar una explosión.
- 7) **Siga todas las instrucciones de carga y nunca cargue la batería o herramienta a batería fuera de los rangos de temperatura indicados en el manual de instrucciones.** Una carga incorrecta o fuera del rango de temperatura permitido puede dañar la batería y aumentar el peligro de incendio.

Servicio técnico

- 1) **Deje que un especialista cualificado repare su herramienta eléctrica y solo con piezas de repuesto originales.** De este modo, permanece inalterada la seguridad de la herramienta eléctrica.
- 2) **Nunca realice tareas de mantenimiento en baterías dañadas.** El mantenimiento completo de las baterías solo debe llevarlo a cabo el fabricante o representante autorizado.

● Indicaciones de seguridad para taladros

1. **Indicaciones de seguridad para todos los trabajos**
 - 1) **Sujete la herramienta eléctrica por las superficies de agarre aislantes si realiza trabajos, en los que la herramienta de inserción o los tornillos puedan entrar en contacto con cable eléctricos ocultos.** El contacto con un cable conductor de tensión puede poner en tensión partes metálicas del dispositivo, y provocar una descarga eléctrica.
2. **Indicaciones de seguridad durante el uso de brocas largas**
 - 1) **Nunca trabaje a una velocidad mayor que la máxima permitida para la broca.** A velocidades mayores, la broca puede doblarse ligeramente si puede girar con libertad sin entrar en contacto con la pieza de trabajo.
 - 2) **Inicie el proceso de taladro a una velocidad baja y siempre que la broca haya entrado en contacto con la pieza de trabajo.** A velocidades mayores, la broca puede doblarse ligeramente si puede girar con libertad sin entrar en contacto con la pieza de trabajo.
 - 3) **No realice ninguna presión excesiva y solo en el sentido longitudinal de la broca.** Las brocas pueden torcerse y, al hacerlo, romperse o provocar la pérdida del control y lesiones.

● Reducción de las vibraciones y los ruidos

Limite el tiempo de uso, utilice modos de baja vibración y bajo ruido, y use equipos de protección individual para reducir los efectos de las vibraciones y los ruidos.

Las medidas siguientes ayudan a reducir los riesgos derivados del ruido y de la vibración:

- Utilice el producto solo conforme a su uso previsto y como se describe en estas instrucciones.
- Asegúrese de que se realice un mantenimiento correcto en el producto.
- Utilice las herramientas de inserción adecuadas para este producto y asegúrese de que estén en perfectas condiciones.
- Sujete bien el producto de los mangos/superficies de agarre.
- Realice el mantenimiento en el producto conforme a las instrucciones y asegúrese de que esté lubricado lo suficiente (si procede).
- Planee su flujo de trabajo, de modo que el uso de productos con un valor de vibración elevado se distribuya a lo largo de un periodo más prolongado.

● Comportamiento en caso de emergencia

Familiarícese mediante este manual de instrucciones con el uso de este producto. Memorice las indicaciones de seguridad y sígalas al pie de la letra. Esto ayuda a reducir riesgos y peligros.

- Preste siempre atención a la hora de utilizar este producto para poder reconocer los peligros a tiempo y actuar en consecuencia. Actuar rápidamente puede evitar lesiones graves y daños materiales.
- Si se producen fallos de funcionamiento, apague el producto inmediatamente y extraiga el paquete de baterías. Haga revisar el producto por un especialista cualificado y, si es necesario, repárelo antes de volver a ponerlo en funcionamiento.

● Riesgos residuales

NOTA

- ▶ ¡Este producto genera durante el funcionamiento un campo electromagnético! ¡En determinadas circunstancias, este campo puede afectar a implantes médicos activos o pasivos! ¡Para reducir el peligro de lesiones graves o mortales, recomendamos que la persona con implante médico consulte a su médico y al fabricante del implante médico antes de utilizar el producto!

Aunque utilice este producto de forma adecuada, existe un riesgo potencial por daños personales y materiales. Pueden aparecer los siguientes peligros en relación con el diseño y modelo de este producto:

- Daños para la salud debido a emisiones de vibraciones, si no se utiliza el producto durante un largo periodo de tiempo, así como si no se maneja y mantiene debidamente.
- Los daños personales o materiales provocados por herramientas de corte defectuosas o impacto repentino de un objeto oculto durante el uso.
- Peligro de lesión y daños materiales provocados por objetos desprendidos.

● Indicaciones de seguridad para cargadores

- Este dispositivo puede ser utilizado por niños a partir de los 8 años y personas con capacidades físicas, mentales o sensoriales reducidas, siempre y cuando haya una persona responsable de su seguridad que los

supervise o se los haya instruido en el uso seguro del dispositivo y estos conozcan los posibles peligros.

Los niños no deben jugar con el dispositivo.

Las tareas de limpieza y mantenimiento no deben ser llevadas a cabo por niños sin supervisión.

- No cargue baterías que no sean recargables.

El incumplimiento de esta indicación conlleva posibles riesgos.

- A fin de evitar riesgos, si el cable de conexión resulta dañado, sólo el fabricante, su representante de servicio al cliente o una persona con una cualificación similar podrá realizar la sustitución.

- Proteja las piezas eléctricas contra la humedad. Nunca lo sumerja en agua u otros líquidos para evitar una descarga eléctrica. Nunca ponga el dispositivo debajo del agua corriente. Observe las instrucciones de limpieza, mantenimiento y reparación.

- Este dispositivo solo es apropiado para un uso en interiores.

⚠ ¡ATENCIÓN! Este cargador solo es apropiado para cargar paquetes de baterías de los siguientes tipos:

Parkside 20 V Paquete de baterías		
PAP 20 B1	2 Ah	5 celdas
PAP 20 B3	4 Ah	10 celdas
PAPS 204 A1	4 Ah	5 celdas
PAPS 208 A1	8 Ah	10 celdas

- Los clientes pueden realizar pedidos de pilas de repuesto y cargadores compatibles desde las tiendas en línea de Lidl para los países siguientes: Alemania (lidl.de), Francia (lidl.fr), Bélgica (lidl.be), República Checa (lidl.cz), Países Bajos (lidl.nl), Polonia (lidl.pl), Eslovaquia (lidl.sk), España (lidl.es). Los clientes del resto de los países pueden realizar pedidos desde www.optimex-shop.com.

● Antes del primer uso

● Accesorios

NOTA

- ▶ En este manual de instrucciones puede encontrar información e indicaciones sobre las distintas herramientas de inserción y sus ámbitos de uso. Las herramientas de inserción representadas no están incluidas en el volumen de suministro (véase “Volumen de suministro”), sino que muestran las múltiples aplicaciones de este producto.

⚠ ¡ADVERTENCIA!

- ▶ No utilice accesorios que no hayan sido recomendados por Parkside. Esto puede conducir a una descarga eléctrica o fuego.

Para el uso seguro y correcto de este producto son necesarios, entre otros, los siguientes accesorios, como p. ej. herramientas y herramientas de inserción:

- Brocas apropiadas
- Puntas apropiadas
- Destornillador con punta de cruz
- Lubricante refrigerante (aceite de corte) apropiado para taladrar en metal
- Equipo de protección individual adecuado

Puede adquirir las herramientas y las herramientas de inserción en un distribuidor especializado. Al comprar tenga siempre en cuenta los requisitos técnicos de este producto (véase “Datos técnicos”).



Si tiene alguna duda, pregunte a un técnico cualificado y asesórese con su distribuidor.



Paquetes de baterías y cargadores adecuados

Paquete de baterías:	X 20 V Team
Cargador:	X 20 V Team

● Insertar/quitar el paquete de baterías



⚠ ¡CUIDADO! ¡Riesgo de lesión!

- ▶ Bloquee siempre el interruptor de encendido/apagado  para evitar un arranque accidental. Presione el conmutador de sentido de giro  hasta la posición central (bloqueo) antes de insertar/quitar el paquete de baterías .

- **Quitar el paquete de baterías:**
Presione el botón de liberación del paquete de baterías . Extraiga el paquete de baterías  (fig. D).
- **Insertar el paquete de baterías:**
Alinee el paquete de baterías  con el mango e insértelo. Asegúrese de que encaje de forma audible. El paquete de baterías solo puede ser insertado en el producto en una dirección.

● Comprobar el estado de carga del paquete de baterías

(Fig. B)

- Comprobar el estado de carga del paquete de baterías: Pulse el botón  . Las luces LED de estado de carga  se encienden:

LED 	Estado de carga
Rojo/naranja/verde	Máximo
Rojo/naranja	Medio
Rojo	Bajo

● Cargar el paquete de baterías

(Fig. C)

NOTA

- ▶ Puede cargar el paquete de baterías **10** en cualquier momento sin acortar con ello su vida útil.
- ▶ El paquete de baterías **10** no se daña en caso de que se interrumpa el proceso de carga.

- Cargue el paquete de baterías **10** antes del uso, si el estado de carga es medio o bajo.
- Los LED de control de carga (verde **17** y rojo **18**) informan sobre el estado del cargador **15** y del paquete de baterías **10**:

LED	Estado
LED rojo encendido	Paquete de baterías cargando
LED verde encendido	Paquete de baterías completamente cargado
LED verde y rojo parpadean	Paquete de baterías defectuoso
LED rojo parpadea	Paquete de baterías demasiado frío o demasiado caliente
LED verde encendido (sin paquete de baterías)	Cargador listo

1. Inserte el paquete de baterías **10** en el cargador **15**.
2. Conecte el cable de conexión con enchufe **16** del cargador **15** a la toma de corriente.
3. Si el paquete de baterías **10** está completamente cargado: Extraiga el paquete de baterías del cargador **15**. A continuación, desconecte el cable de

conexión con enchufe **16** del cargador de la toma de corriente.

● Insertar/quitar la herramienta de inserción

⚠ ¡CUIDADO! ¡Riesgo de lesión!



Las herramientas de inserción pueden estar afiladas y calentarse durante el uso. Lleve siempre guantes de protección si manipula herramientas de inserción.

⚠ ¡ADVERTENCIA!



¡Apague el producto, extraiga el paquete de baterías **10** y deje que el producto se enfríe antes de realizar los ajustes!

⚠ ¡CUIDADO! ¡Riesgo de lesión!

- ▶ Mantenga alejadas sus manos de la herramienta de inserción si el producto está en funcionamiento.
- ▶ Una vez apagado el producto, la herramienta de inserción continua moviéndose durante algún tiempo. No toque la herramienta de inserción en movimiento ni la frene.

El producto está equipado con bloqueo de husillo automático para abrir y cerrar el mandril de sujeción **1** con el anillo mandril de sujeción **2**.

1. Abrir el mandril de sujeción **1**: Gire el anillo mandril de sujeción **2** en sentido antihorario (fig. E).
2. Inserte una herramienta de inserción apropiada lo más que pueda en el mandril de sujeción **1**.
3. Cerrar el mandril de sujeción **1**: Sujete en posición la herramienta de inserción. Gire el anillo mandril de sujeción **2** en sentido horario.

● Prueba de funcionamiento

NOTA

- ▶ Antes de los primeros trabajos y después de cambiar las herramientas de inserción, realice una prueba de funcionamiento sin carga. Apague de inmediato el producto si la herramienta de inserción funciona de manera irregular, ya que puede provocar vibraciones considerables o ruidos anormales.

- Compruebe antes del funcionamiento si la herramienta de inserción ha sido colocada correctamente, es decir el mandril de sujeción [1] se encuentra centrado.
- Las puntas están marcadas con sus medidas y la forma. Si no está seguro, pruebe primero si la punta se asienta sin holgura en la cabeza del tornillo.

● Funcionamiento

● Seleccionar la marcha

⚠ ¡ATENCIÓN! ¡Riesgo de daño en el producto!



Pulse primero el selector de marcha [4], si el producto está parado.

- Cambie de marcha deslizando el selector de marcha [4] hacia adelante o hacia atrás (fig. F).

Marcha 1:	
Apropiada para:	Trabajos de atornillado
Velocidad de giro:	Bajo
Momento de torsión:	Alto

Marcha 2:	
Apropiada para:	Perforaciones
Velocidad de giro:	Alto
Momento de torsión:	Bajo

● Ajustar el sentido de giro

⚠ ¡ATENCIÓN! ¡Riesgo de daño en el producto!



Pulse primero el conmutador de sentido de giro [5], si el producto está parado.

- Cambie el sentido de giro pulsando hasta el final el conmutador de sentido de giro [5] hacia la derecha o hacia la izquierda (fig. G).
- El interruptor de encendido/apagado [6] se encuentra bloqueado si el conmutador de sentido de giro [5] se encuentra en la posición intermedia.

● Control del momento de torsión

- El momento de torsión puede ajustarse girando el casquillo momento de torsión [3] (fig. H).
- Tornillos pequeños o materiales blandos: Seleccione un nivel bajo (número pequeño).
- Tornillos grandes, materiales duros, o al extraer tornillos: Seleccione un nivel alto (número grande).
- Para perforaciones: Gire el casquillo momento de torsión [3] a la posición **▲▲▲**.

● Encendido y apagado

NOTA

- ▶ El interruptor de encendido/apagado [6] no se puede bloquear.
- **Encendido:** Apriete el interruptor de encendido/apagado [6] y manténgalo apretado.

Regule la velocidad, si fuera necesario (véase “Control de velocidad”) (fig. I).

- **Apagado:** Suelte el interruptor de encendido/apagado **[6]**.

● Control de velocidad

- Puede controlar la velocidad ejerciendo una presión distinta en el interruptor de encendido/apagado **[6]**:

Presión de apriete	Velocidad
Presión ligera:	Baja
Presión fuerte:	Alta

● Luz de trabajo LED

NOTA

- ▶ La luz de trabajo LED **[11]** se ilumina durante aprox. 10 segundos después de apagar el producto.

Este producto está equipado con una luz de trabajo LED **[11]** para iluminar directamente el área de trabajo y mejorar la visibilidad en entornos con muy poca luz.

- La luz de trabajo LED **[11]** se ilumina de forma automática nada más encender el producto.

● Indicaciones de trabajo

NOTA

- ▶ El producto está equipado con una función de seguridad electrónica para el control de retroceso. El producto se desconecta durante el funcionamiento si se atasca o bloquea de forma repentina o inesperada. Esta función de seguridad adicional reduce el riesgo de lesiones graves.

NOTA

- ▶ Una vez subsanado el bloqueo o atasco: El producto vuelve de forma automática a su estado normal.

Momento de torsión

- Las puntas/tornillos pequeños pueden resultar dañados si se ajusta un momento de torsión o velocidad altos.

Atornillado duro (en metal)

- Por lo general, se originan momentos de torsión elevados p. ej. en racores metálicos mediante el empleo de llaves de vaso. Seleccione una velocidad baja.

Atornillado blando (p. ej. madera blanda)

- Atornille con una velocidad baja para p. ej. no dañar la superficie de la madera durante el contacto con la cabeza de tornillo. Utilice un avellanador.

Al taladrar en madera, metal u otros materiales

- Utilice para diámetros de broca pequeños una velocidad elevada y para diámetros grandes una velocidad baja.
- Para materiales duros, seleccione una velocidad baja y para materiales suaves, una velocidad elevada.
- Asegure o fije (si es posible) la pieza de trabajo en un dispositivo de sujeción.
- Marque el punto, en donde va a realizar el agujero, con un clavo o punzón. Seleccione una velocidad baja para taladrar.
- Saque varias veces la broca del agujero para eliminar las virutas y el polvo de la perforación.

Taladrar en metal

- Utilice brocas para metal (HSS). Para un resultado óptimo, refrigere la broca con un lubricante refrigerante (aceite de corte). Las brocas para metal pueden emplearse para taladrar en plástico. Taladre primero con una broca Ø 3 mm y vaya acercándose al diámetro de taladro deseado.

Taladrar en madera

- Utilice brocas para madera con punto de centrado.
Orificios profundos: Utilice una “broca en espiral”.
Diámetro de taladro grande: Utilice una broca Forstner.
Los tornillos pequeños pueden enroscarse directamente en la madera sin perforación previa.

Gancho para cinturón

(Fig. J)

⚠ ¡CUIDADO! ¡Riesgo de lesión!

- ▶ Antes de colgar el producto en el cinturón: Coloque el conmutador de sentido de giro [5] en la posición intermedia (bloqueo). De este modo, evita un encendido accidental del producto.

NOTA

- ▶ La herramienta puede fijarse a un cinturón o una bolsa con el gancho para cinturón [9].
- ▶ El gancho para cinturón no está montado en la entrega.
- ▶ El gancho para cinturón puede colocarse a ambas partes del cinturón.
- ▶ Para el montaje del gancho para cinturón se necesita un destornillador con punta de cruz.

1. Afloje el tornillo del gancho para cinturón [9] con el destornillador con punta de cruz.
2. Inserte el gancho para cinturón en un lado del producto.
3. Apriete el tornillo con un destornillador con punta de cruz.

● Limpieza y cuidado

⚠ ¡ADVERTENCIA!



¡Apague el producto, extraiga el paquete de baterías [10] y deje que el producto se enfríe antes de realizar los trabajos de inspección, mantenimiento y limpieza!

● Limpieza

NOTA

- ▶ No utilice ningún producto de limpieza o desinfectante químico, alcalino, abrasivo o agresivo para limpiar el producto, ya que las superficies podrían resultar dañadas.
- Una limpieza periódica y correcta ayuda a garantizar un uso seguro y alarga la vida útil del producto.
- Los orificios de ventilación deben estar siempre libres.
- No deje que el agua u otros líquidos penetren en el interior del producto.
- Mantenga el producto siempre limpio, seco y libre de aceite o lubricantes. Elimine el polvo después de cada uso y antes de guardarlo.
- Limpie el producto con un paño seco. Utilice un cepillo suave para los lugares de difícil acceso.
- Elimine la suciedad y el polvo de los orificios de ventilación con un paño y un cepillo suave.

● Mantenimiento

- Antes y después de cada uso, revise el producto y los accesorios (p. ej. herramientas de inserción) para ver si están gastados o dañados. Si es necesario, cámbielos por otros nuevos como se describe en este manual de instrucciones. Para ello, observe los requisitos técnicos (véase “Datos técnicos”).

● Reparación

- Este producto no contiene piezas que puedan ser reparadas por el usuario. Póngase en contacto con un centro de servicio autorizado o con una persona calificada para que revisen y reparen el producto.

● Almacenamiento

- Coloque el conmutador de sentido de giro [5] en la posición intermedia para bloquear el interruptor de encendido/apagado [6].
- Limpie el producto como se describe arriba.
- Guarde el producto y sus accesorios en un lugar oscuro, seco, libre de heladas y bien ventilado.
- Guarde siempre el producto en un lugar no accesible para niños. La temperatura óptima de almacenamiento para un periodo de tiempo prolongado (más de 3 meses) es de entre +20 °C y +26 °C.
- Introduzca la punta en el soporte de puntas [8].
- Guarde el producto en el maletín de transporte [19].

Indicaciones sobre el paquete de baterías

- Guarde el paquete de baterías [10] solo si está parcialmente cargado. El estado de carga durante un periodo de almacenamiento prolongado debería

oscilar entre 40 % y 60 % (LED de estado de carga rojo y naranja [14] se encienden).

- Durante una fase de almacenamiento larga, compruebe el estado de carga del paquete de baterías [10] cada 3 meses. Si es necesario, vuelva a cargarlo.

● Transporte

- Coloque el conmutador de sentido de giro [5] en la posición intermedia para bloquear el interruptor de encendido/apagado [6].
- Transporte el producto en el maletín de transporte [19].
- Proteja el producto contra impactos y fuertes vibraciones, que puedan originarse especialmente durante el transporte en vehículos.
- Asegure el producto contra deslizamientos y vuelcos.

● Eliminación

El embalaje está compuesto por materiales no contaminantes que pueden ser desechados en el centro de reciclaje local.



Tenga en cuenta el distintivo del embalaje para la separación de residuos. Está compuesto por abreviaturas (a) y números (b) que significan lo siguiente: 1–7: plásticos/20–22: papel y cartón/80–98: materiales compuestos.

Producto:

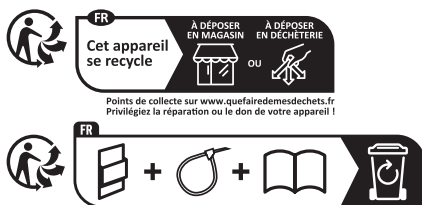

El producto, y el material de embalaje son reciclables y están sujetos a la responsabilidad extendida del fabricante.

Deséchelos por separado siguiendo la información ilustrada de recogida selectiva para un mejor tratamiento de los residuos.

El logotipo Triman se aplica solo para Francia.



Para obtener información sobre las posibilidades de desecho del producto al final de su vida útil, acuda a la administración de su comunidad o ciudad.



Para proteger el medio ambiente no tire el producto junto con la basura doméstica cuando ya no le sea útil. Deséchelo en un contenedor de reciclaje. Diríjase a la administración competente para obtener información sobre los puntos de recogida de residuos y sus horarios.

Las pilas/baterías defectuosas o usadas deben ser recicladas. Recicle las pilas/baterías y/o el producto en los puntos de recogida adecuados.



¡Daños en el medio ambiente por un reciclaje indebido de las pilas/baterías!

Retire las baterías/paquete de pilas del producto antes de desecharlo.

Las pilas/baterías no deben eliminarse junto con los residuos domésticos. Estas pueden contener metales pesados tóxicos que deben tratarse conforme a la normativa aplicable a los residuos especiales. Los símbolos químicos de los metales pesados son: Cd = cadmio, Hg = mercurio, Pb = plomo. Las pilas/baterías deben reciclarse en un punto de recolección específico para ello.

● Garantía

El producto ha sido fabricado según normas de calidad exigentes y ha sido probado minuciosamente antes de la entrega. En caso de fallos de material o de fabricación, dispone de derechos legales frente al vendedor del producto. Nuestra garantía mencionada a continuación no restringe sus derechos legales de ningún modo.

La garantía para este producto es de 5 años a partir de la fecha de compra. La garantía empieza el día de la fecha de compra. Conserve el justificante de compra original en un lugar seguro, ya que este documento es necesario para demostrar la compra.

Todos los daños o defectos ya presente en el momento de la compra deben informarse inmediatamente tras desembalar el producto.

Si el producto presenta defectos de material o fabricación en los 5 años a partir de la fecha de compra, lo repararemos o sustuiremos, según nuestra elección, gratuitamente para usted. El período de garantía no se extiende por una reclamación de garantía aprobada. Esto también es aplicable a las piezas sustituidas y reparadas.

La garantía pierde su validez si el producto se daña o se utiliza o mantiene de forma inadecuada.

La garantía cubre defectos de material y fabricación. Esta garantía no cubre las piezas del producto sujetas a un uso y desgaste normal y, por lo tanto, consideradas piezas de desgaste (por ej. pilas, mangueras, cartuchos de tinta) ni los daños a las piezas frágiles, por ej. interruptores o piezas de cristal.

● Tramitación de la garantía

Para garantizar un procesamiento rápido de su consulta, por favor, siga las indicaciones siguientes:

Para cualquier consulta, tenga a mano el recibo y el número de artículo (IAN 506417_2507) como justificante de compra.

Encontrará el número de artículo en la placa de características del producto, un gravado en el producto, la portada de las instrucciones (abajo a la izquierda) o el adhesivo en la parte posterior o inferior del producto.

Si se producen fallos de funcionamiento o cualquier otro defecto, contacte primero por teléfono o correo electrónico con el departamento de servicio mencionado a continuación.

Entonces podrá enviar gratuitamente para usted un producto registrado como defectuoso a la dirección de servicio que se le proporcione adjuntando la factura de compra (recibo) e indicando cuál es el defecto y cuándo tuvo lugar.



En parkside-diy.com puede visualizar y descargar este y muchos otros manuales. Con este código QR accede directamente a parkside-diy.com. Seleccione su país y busque los manuales de instrucciones a través de la máscara de búsqueda. Introduciendo el número de artículo (IAN) 506417_2507 accede al manual de instrucciones de su artículo.

● Asistencia

ES Asistencia en España

Tel.: 900994940

Formulario de contacto en
parkside-diy.com

IAN 506417_2507

● Declaración UE de conformidad

DECLARACIÓN UE DE CONFORMIDAD (n° 506417_2507)

IAN: 506417_2507
Identificación del producto: "PARKSIDE Performance" Atornilladora taladradora recargable
Número de modelo: HG13562

El objeto de la declaración descrita anteriormente es conforme con la legislación de armonización pertinente de la Unión:

Directiva 2006/42/CE
Directiva 2014/30/UE
Directiva 2011/65/UE con todas las modificaciones relacionadas

Referencias a las normas armonizadas o referencias a las otras especificaciones técnicas respecto a las cuales se declara la conformidad:

N° / Partes
Directiva 2006/42/CE
EN 62841-1:2015/A11:2022
EN 62841-2-1:2018/A12:2022
Directiva 2014/30/UE
EN IEC 55014-1:2021
EN IEC 55014-2:2021

El objeto de la declaración descrita anteriormente se ajusta a la Directiva 2011/65/UE del Parlamento Europeo y del Consejo, de 8 de junio de 2011, sobre restricciones a la utilización de determinadas sustancias peligrosas en aparatos eléctricos y electrónicos:

N° / Partes
EN IEC 63000:2018

Responsable de la documentación técnica: OWIM GmbH & Co.KG

Firmado en nombre de:

OWIM GmbH & Co. KG, Stiftsbergstraße 1, 74167 Neckarsulm, Alemania

Esta declaración de conformidad se emite bajo la responsabilidad exclusiva del fabricante.

Traducción de la declaración de conformidad original

Neckarsulm	14.10.2025	<i>ppa. Budra</i>	<i>ppa. T. Maier</i>
Lugar	Fecha	ppa. Jens Buchheim Procurador	ppa. Dr. Thorsten Maier Procurador

ES



Anvendte advarselssætninger og symboler	Side 156
Indledning	Side 156
Forskriftsmæssig anvendelse	Side 156
Leveringsomfang	Side 157
Beskrivelse af delene	Side 157
Tekniske data	Side 157
Sikkerhedsanvisninger	Side 159
Generelle sikkerhedsinstruktioner for elektroværktøj	Side 159
Sikkerhedsanvisninger til boremaskiner	Side 162
Vibrations- og støjreduktion	Side 162
Procedurer i nødstilfælde	Side 162
Restrisici	Side 163
Sikkerhedsanvisninger for batteriopladere	Side 163
Før første ibrugtagning	Side 164
Tilbehør	Side 164
Fjernelse/isætning af batteripakke	Side 164
Kontroller batteripakkens opladningsstatus	Side 165
Oplad batteripakken	Side 165
Indsæt/fjern indsatsværktøj	Side 165
Testkørsel	Side 166
Betjening	Side 166
Vælg en hastighed	Side 166
Indstil rotationsretningen	Side 166
Momentstyring	Side 166
Til- og frakobling	Side 166
Hastighedsjustering	Side 167
LED-arbejdslys	Side 167
Arbejdsanvisninger	Side 167
Rengøring og vedligeholdelse	Side 168
Rengøring	Side 168
Vedligeholdelse	Side 168
Reparation	Side 168
Opbevaring	Side 168
Transport	Side 169
Bortskaffelse	Side 169
Garanti	Side 169
Afvikling af garantisager	Side 170
Service	Side 170
EU-overensstemmelseserklæring	Side 171

Anvendte advarselssætninger og symboler

De følgende advarselstegn bruges i denne betjeningsvejledning, på emballagen og på typeskiltet:

 	Læs betjeningsvejledningen.		Sluk for produktet, og tag batteripakken ud, før du skifter tilbehør, rengør enheden og/eller når den ikke er i brug.
	Overhold advarsler og sikkerhedsanvisninger!		Beskyt batteripakken mod varme og permanent, stærkt sollys.
	Anvend kun produktet indendørs i tørre lokaler.		Beskyt batteripakken mod vand og fugt.
	Bær beskyttelseshandsker!		Beskyt batteripakken mod ild.
	Beskyttelsesklasse II (dobbeltisolering)		Vekselstrøm/-spænding
	Sikkerhedsanvisninger Handlingsanvisninger		Jævnstrøm/-spænding
	CE-mærket bekræfter at produktet følger de EU-direktiver, der gælder for det.		Mikrosikring

20 V BATTERIDREJET BORESKRUETRÆKKER

● Indledning

Hjerteligt tillykke med købet af deres nye produkt. Du har besluttet dig for et produkt af høj kvalitet. Brugervejledningen er en del af dette produkt. Den indeholder vigtige informationer om sikkerhed, brug og bortskaffelse. Gør dig inden ibrugtagning af produktet fortrolig med alle betjenings- og sikkerhedsanvisninger. Benyt kun produktet som beskrevet og til de oplyste formål. Videregiv alle papirer, hvis du giver produktet videre til tredjemand.

● Forskriftsmæssig anvendelse

- Produktet er egnet til at skrue og bore i træ, metal og plastik.
- Produktet er ikke beregnet til at blive brugt i meget hårde materialer, som fx til at bore i cement eller beton.
- Anvend altid indsatsværktøjer i henhold til den forskriftsmæssige anvendelse! Ved køb og brug af indsatsværktøjer skal produktets tekniske krav (se "Tekniske data") overholdes.
- Produktets LED-arbejdslys  er beregnet til belysning af arbejdsområdet.
- Andre anvendelser eller ændringer af produktet anses for at være ikke-tilsigtet og kan medføre risici

i form af livsfare, kvæstelser eller beskadigelser. For skader, som er opstået på grund af anvendelse mod bestemmelserne, giver producenten ingen garanti. Produktet er ikke beregnet til kommerciel brug eller til andre anvendelsesområder.

● Leveringsomfang

⚠ ADVARSEL!

- ▶ Produktet og emballagen er ikke legetøj for børn! Børn må ikke lege med plastposer, folier og smådele! Der er fare for slugning og kvælning!

- 1 20 V Batteridrevet boreskruetrækker
- 1 Bælteklips
- 1 Transportkuffert
- 1 Betjeningsvejledning

● Beskrivelse af delene

Slå før læsningen op på siderne med figurerne, og gør dig fortrolig med alle produktets funktioner.

Figur A:

- 1 Centrerpatrion
- 2 Centrerpatrion-ring
- 3 Drejningsmomenthylse
- 4 Gearvælger
- 5 Drejeretningsomskifteren/-lås
- 6 Afbryder/hastighedsjustering
- 7 Håndtag
- 8 Bitholder (magnetisk)
- 9 Bælteklips
- 10 Batteripakke *
- 11 LED-arbejdslys

Figur B:

- 10 Batteripakke *
- 12 Låseknap til batteripakke

- 13 Knap  (ladeniveau)
- 14 Opladningsstatus-LED'er (rød/orange/grøn)

Figur C:

- 10 Batteripakke *
- 15 Batterioplader (hurtiglader) *
- 16 Netledning med netstik
- 17 Ladekontrol-LED – grøn
- 18 Ladekontrol-LED – rød

Ikke vist:

- 19 Transportkuffert

● Tekniske data

20 V Batteridrevet boreskruetrækker	PABSP 20 Li C4
Nominel spænding:	20 V ===
Centrerpatrion-type:	Hurtigspændende
Gearkasse:	2 hastigheder
Tomgangshastighed n₀:	
1. gear:	0–500 min ⁻¹
2. gear:	0–2000 min ⁻¹
Maks. drejmoment:	60 N m
Borepatrionens spændevide:	maks. Ø 13 mm
Maks. Borediameter:	i stål Ø 13 mm i træ Ø 38 mm

Batteripakke	PAPS 204 A1 *
Type:	Lithium-ion
Nominel spænding:	20 V ===
Kapacitet:	4 Ah
Energiværdi:	80 Wh
Antal battericeller:	5
Frekvenseffekt:	≤ 20 dBm
Frekvensområde:	2400–2483,5 MHz
Temperatur:	maks. +50 °C

*Batteri og hurtiglader medfølger ikke

Hurtiglader	PLG 20 C3 *
Indgang:	
Nominel spænding:	230–240 V~
Nominel frekvens:	50 Hz
Nominel effekt:	120 W
Sikring (intern):	3,15 A /  T3,15A
Udgang:	
Nominel spænding:	21,5 V ===
Ladestrøm:	4,5 A
Beskyttelsesklasse:	II/□

Anbefalet omgivelsestemperatur:	
Under opladning:	+4 °C til +40 °C
Under brug:	+4 °C til +40 °C
Under opbevaring:	+20 °C til +26 °C

Støjemission

De målte værdier er fastlagt i overensstemmelse med EN 62841. Det A-vægtede støjniveau for elektroværktøjet udgør typisk:

Lydtryksniveau L_{pA} :	83 dB
Usikkerhed K_{pA} :	5 dB
Lydeffektniveau L_{WA} :	91 dB
Usikkerhed K_{WA} :	5 dB

Vibrationsemissionsværdier

Totale vibrationsværdier (vektorsum i tre retninger), fastlagt i henhold til EN 62841:

Boring i metal:

Hånd-/armvibrationer $a_{h,D}$:	2,93 m/s ²
Usikkerhed K:	1,5 m/s ²

ADVARSEL!



Brug høreværn!

ADVARSEL!

- ▶ Vibrations- og støjemissionsværdier kan afvige fra de angivne værdier i forhold til den faktiske anvendelse af elektroværktøjet og afhængigt af den måde elektroværktøjet anvendes på og til, især i forhold til hvilken materialetype, der bearbejdes. Sørg for, at belastningen fra vibrationer og støj bliver så lille som muligt. Til reduktion af vibrationsbelastningen kan anvendes handsker ved brug af værktøjet og begrænset arbejdstid med værktøjet. Dertil skal alle dele af driftscyklussen tages med i betragtning (fx de tidsrum, hvor elektroværktøjet er slukket og de tidsrum, hvor det er tændt, men kører uden belastning).

BEMÆRK

- ▶ Den angivne totale vibrationsværdi og den angivne støjemissionsværdi er målt i henhold til normerede testmetoder og kan derfor anvendes til sammenligning med et andet elektroværktøj.
- ▶ Den angivne totale vibrationsværdi og den angivne støjemissionsværdi kan også anvendes til en foreløbig vurdering af belastningen.

*Batteri og hurtiglader medfølger ikke



Sikkerhedsanvisninger

- **Generelle sikkerhedsinstruktioner for elektroværktøj**

⚠ ADVARSEL!

- ▶ **Læs alle sikkerhedsanvisninger, vejledninger, illustrationer og tekniske data, der medfølger til dette elektroværktøj.** Hvis nedenstående sikkerhedsanvisninger og vejledninger ikke overholdes, er der fare for elektriske stød, brand og/eller alvorlige kvæstelser.

Gem alle sikkerhedsanvisninger og vejledninger til senere anvendelse.

Begrebet ”elektroværktøj”, der anvendes i sikkerhedsanvisningen refererer til netdrevne elektroværktøjer (med netledning) eller til batteridrevne elektroværktøjer (uden netledning).

Sikkerhed på arbejdspladsen

- 1) **Sørg for at arbejdsområdet er rent og godt belyst.** Uorden og et dårligt belyst arbejdsområde kan medføre uheld.
- 2) **Elektroværktøjerne må ikke anvendes i eksplosionsfarlige miljøer, hvor der befinder sig brændbare væsker, gasser eller støv.** Elektroværktøjer udsender gnister, der kan antænde støv eller dampe.
- 3) **Hold børn og andre personer på afstand ved brug af elektroværktøjet.** Ved forstyrrelser kan kontrollen over elektroværktøjet gå tabt.

Elektrisk sikkerhed

- 1) **Elektroværktøjets tilslutningsstik skal passe til stikkontakten. Stikket må under ingen omstændigheder modificeres. Anvend aldrig et adapterstik sammen med elektroværktøjer med jordforbindelse.** Originale stik og passende stikkontakter mindsker risikoen for elektriske stød.
- 2) **Undgå, at kroppen får kontakt med jordforbundne genstande, som rør, radiatorer, komfurer og køleskabe.** Der er øget risiko for elektriske stød hvis kroppen er jordforbundet.
- 3) **Elektroværktøjer må ikke udsættes for regn og fugt.** Risikoen for et elektrisk stød øges, hvis der trænger vand ind i elektroværktøjet.
- 4) **Netledningen må ikke bruges til at bære elektroværktøjet, hænge det op eller til at trække stikket ud af stikkontakten. Hold netledningen væk fra varme, olie, skarpe kanter eller bevægelige dele.** Beskadigede eller snoede netledninger øger risikoen for et elektrisk stød.
- 5) **Hvis elektroværktøjet anvendes udendørs, må der kun bruges forlængerledninger, der er beregnet til udendørs brug.** Anvendelse af en forlængerledning, der er beregnet til udendørs brug mindsker risikoen for et elektrisk stød.
- 6) **Hvis det ikke er muligt at undgå at bruge elektroværktøjet i fugtige miljøer, skal der anvendes et fejlstrømsrelæ.** Anvendelse af et fejlstrømsrelæ mindsker risikoen for et elektrisk stød.

Sikkerhed for personer

- 1) **Vær opmærksom på, hvad og hvordan du gør, og brug den sunde fornuft ved arbejde med**

et elektroværktøj. Brug ikke et elektroværktøj, hvis du er ukoncentreret eller træt, påvirket af stoffer, alkohol eller medicin.

Bare et øjeblik uopmærksomhed ved brugen af elektroværktøjet kan føre til alvorlige kvæstelser.

- 2) **Benyt personlige værnemidler og altid sikkerhedsbriller.** Ved at bære personlige værnemidler, som støvmaske, skridsikre sikkerhedssko, beskyttelseshjelm eller høreværn, der passer til den konkrete anvendelse af elektroværktøjet, mindses risikoen for kvæstelser.
- 3) **Undgå utilsigtet idriftsættelse. Kontrollér, at elektroværktøjet er slukket, før det tilsluttes strømforsyningen, og/eller batteriet, frakobles eller bæres.** Hvis elektroværktøjet bæres med fingeren på afbryderen, eller apparatet er tændt, når det tilsluttes strømforsyningen, er der risiko for ulykker.
- 4) **Fjern indstillingsværktøjer eller skruenøgler, før elektroværktøjet tændes.** Et værktøj eller en nøgle, der er i kontakt med en roterende del af elektroværktøjet, kan forårsage kvæstelser.
- 5) **Undgå unormale kropsholdninger. Sørg for at stå sikkert, og hold altid balancen.** Sådan kan elektroværktøjet nemmere kontrolleres i uventede situationer.
- 6) **Anvend egnet beklædning. Undgå at anvende tøj med vidde og smykker. Hår og tøj skal holdes væk fra bevægelige dele.** Løst tøj, smykker eller langt hår kan gribes af bevægelige dele.
- 7) **Hvis der kan monteres støvudsugnings- og opsamlingsindretninger skal de tilsluttes og anvendes korrekt.**

Anvendelse af støvudsugning kan forebygge farlige situationer med støv.

- 8) **Pas på falsk sikkerhed, og gå ikke på kompromis med sikkerhedsreglerne for elektroværktøjer, også selvom du er fortrolig med elektroværktøjet efter lang tids anvendelse.**

Uopmærksomhed kan inden for brøkdelen af et sekund medføre alvorlige kvæstelser.

Anvendelse og håndtering af elektroværktøjer

- 1) **Elektroværktøjet må ikke overbelastes. Anvend det korrekte elektroværktøj til arbejdsopgaven.** Med det korrekte elektroværktøj arbejder du bedre og mere sikkert i det anførte effektområde.
- 2) **Anvend ikke et elektroværktøj med en defekt afbryder.** Et elektroværktøj, der ikke længere kan tændes og slukkes, er farligt og skal repareres.
- 3) **Træk stikket ud af stikkontakten, og/eller fjern et udtagelig genopladeligt batteri, før der foretages indstillinger på apparater, skiftes indsatsværktøj, eller når elektroværktøjet lægges væk.** Disse forholdsregler forhindrer utilsigtet start af elektroværktøjet.
- 4) **Opbevar elektroværktøjer, der ikke benyttes, uden for børns rækkevidde. Personer, der ikke er fortrolige med elektroværktøjet eller ikke har læst disse anvisninger, må ikke anvende værktøjet.** Elektroværktøjer, der anvendes af uerfarne personer, er farlige.
- 5) **Vedligehold elektroværktøjer og indsatsværktøj omhyggeligt. Kontrollér, om bevægelige dele fungerer korrekt og ikke klemmer, om dele er ødelagt og**

- har taget skade i en sådan grad at **elektroværktøjets funktion påvirkes. Beskadigede dele skal repareres før de anvendes med elektroværktøjet.** Mange ulykker skyldes dårligt vedligeholdte elektroværktøjer.
- 6) **Skæreværktøjer skal være skarpe og rene.** Skæreværktøjer, der er plejet korrekt, har skarpe skærekanten og sætter sig ikke fast og er nemmere at styre.
 - 7) **Anvend elektroværktøj, tilbehør, indsatsværktøjer etc. i henhold til disse anvisninger. Vær opmærksom på arbejdsforholdene og den opgave, der skal udføres.** Brug af elektroværktøjer til andre opgaver, end de er beregnet til, kan medføre farlige situationer.
 - 8) **Hold håndtag og gribeblader tørre, rene og fri for olie og fedt.** Glatte håndtag og gribeblader forhindrer sikker betjening og kontrol over elektroværktøjet under uforudsete situationer.

Anvendelse og håndtering af batteridrevne værktøjer

- 1) **Oplad kun batterier med batteriopladere, der anbefales af fabrikanten.** Hvis en batterioplader, der er beregnet til en bestemt type batterier, anvendes med et andet batteri, er der fare for brand.
- 2) **Anvend kun det dertil beregnede batteri i elektroværktøjet.** Anvendelse af andre batterier kan medføre brandfare og kvæstelser.
- 3) **Hold batterier, der ikke anvendes, væk fra kontorclips, mønter, nøgler, søm, skruer eller andre små metalgenstande, der kan forårsage en kortslutning af kontakterne.** Ved kortslutning af batterikontakterne er der risiko for forbrændinger eller brand.

- 4) **Ved forkert anvendelse kan der trænge væsker ud af batteriet. Undgå kontakt med disse væsker. Ved tilfældig kontakt, skylles med vand. Hvis væske kommer i øjnene skal der desuden tages kontakt med en læge.** Væsker fra batterier kan give hudirritationer eller forbrændinger.
- 5) **Anvend ikke beskadigede eller modificerede batterier.** Beskadigede eller modificerede batterier kan medføre uforudsigelige hændelser, brand, eksplosion eller fare for kvæstelser
- 6) **Udsæt aldrig et batteri for ild eller for høje temperaturer.** Ild eller temperaturer over 130 °C kan fremkalde en eksplosion.
- 7) **Følg alle anvisninger for opladning, og oplad aldrig batteriet eller det batteridrevne værktøj uden for det i brugsvejledningen anførte temperaturområde.** Forkert opladning eller opladning uden for det tilladte temperaturområde kan ødelægge batteriet og øge risikoen for brand.

Service

- 1) **Elektroværktøjet må kun repareres af fagfolk og kun ved anvendelse af originale reservedele.** Herved sikres at elektroværktøjets sikkerhedsstandard bibeholdes.
- 2) **Reparér aldrig beskadigede batterier.** Al vedligeholdelse af batterier må kun udføres af fabrikanten eller autoriseret kundeservice.

● Sikkerhedsanvisninger til boremaskiner

1. Sikkerhedsanvisninger til alt arbejde

- 1) **Hold fast i elektroværktøjet via de isolerede gribeblader, når du udfører arbejde, hvor indsatsværktøjet eller skrueerne kan ramme skjulte, strømførende ledninger.** Kontakt med en strømførende ledning kan også sætte enhedens andre metaldele under spænding og medføre elektrisk stød.

2. Sikkerhedsanvisninger ved brug af lange bor

- 1) **Du må under ingen omstændigheder arbejde med en højere hastighed end borets maksimalt tilladte hastighed.** Ved højere hastigheder, bøjes boret let, hvis det kan rotere frit uden at komme i kontakt med emnet, hvilket kan medføre skader.
- 2) **Start altid boreprocessen med en lav hastighed, og mens boret er i kontakt med emnet.** Ved højere hastigheder, bøjes boret let, hvis det kan rotere frit uden at komme i kontakt med emnet, hvilket kan medføre skader.
- 3) **Undgå at trykke for hårdt, og altid kun i borets længderetning.** Boret kan bøje og knække eller medføre tab af kontrol og personskade.

● Vibrations- og støjreduktion

Begræns anvendelsestiden, anvend driftsformer med lave vibrationer og støj og bær desuden personlige værnemidler for at reducere vibrations- og støjpåvirkninger.

Følgende foranstaltninger bidrager til reduktion af støj- og vibrationsbestemte risici:

- Anvend kun produktet i henhold til den forskriftsmæssige anvendelse og som beskrevet i denne vejledning.
- Kontrollér at produktet er fejlfrit og godt vedligeholdt.
- Anvend de rigtige indsatsværktøjer til dette produkt og kontrollér, at de er fejlfri.
- Hold produktet sikkert fast i håndtag/gribeblader.
- Vedligehold produktet i henhold til anvisningerne og sørg for korrekt smøring (hvis det forekommer).
- Planlæg arbejdsforløbet således, at langvarig anvendelse af produkter med høje vibrationstal fordeles over et længere tidsrum.

● Procedurer i nødtilfælde

Bliv først fortrolig med anvendelse af dette produkt i henhold til betjeningsvejledningen. Husk sikkerhedsanvisningerne, og sørg for at overholde dem. Dette hjælper med at reducere risici og farer.

- Ved anvendelse af dette produkt skal du altid være opmærksom på hurtig registrering og afhjælpning af farer. Hurtig reaktion kan forhindre alvorlige kvæstelser og materielle skader.
- Hvis produktet ikke fungerer korrekt, skal du straks slukke for det og fjerne batteripakken fra det. Lad produktet kontrollere og eventuelt reparere af kvalificerede fagfolk, før det tages i brug igen.

● Restrisici

BEMÆRK

- ▶ Dette produkt udsender et elektrisk felt under brug! Under bestemte forhold kan dette felt påvirke aktive eller passive medicinske implantater! For at reducere faren for alvorlige eller dødelige kvæstelser, anbefales det, at personer med medicinske implantater konsulterer egen læge eller implantatets fabrikant før produktet anvendes!

Selv om dette produkt anvendes forskriftsmæssigt, vil der altid være en potentiel risiko for person- og materielle skader. Følgende faresituationer kan fx forekomme i sammenhæng med konstruktionen og opbygningen af dette produkt:

- Sundhedsskader som følge af vibrationer, hvis produktet anvendes over et længere tidsrum, ikke er korrekt håndteret og vedligeholdt.
- Person- og tingskader som kan henføres til defekte skæreværktøjer eller pludselige påvirkninger fra et skjult emne under brugen.
- Fare for kvæstelser og materielle skader fra flyvende objekter.

● Sikkerhedsanvisninger for batteriopladere

- Dette apparat kan bruges af børn fra 8 år og opefter, samt af personer med begrænsede fysiske, følelsesmæssige eller mentale evner eller med mangel på erfaring og viden, når de er under opsyn eller blevet vejledt i sikker brug af apparatet

og har forståelse for de derudaf resulterende farer. Børn må ikke lege med apparatet.

Rengøring og brugervedligeholdelse må kun udføres af børn, hvis de er under opsyn.

- Oplad aldrig ikke-genopladelige batterier. Manglende overholdelse af denne anvisning medfører farer.
 - Hvis produktets netledning er beskadiget, skal den udskiftes af producenten eller dennes kundeservice eller en tilsvarende kvalificeret person for at undgå farlige situationer.
 - Beskyt elektriske dele mod fugt. For at undgå elektriske stød, må de aldrig nedsænkes i vand eller andre væsker. Apparatet må aldrig holdes under rindende vand. Følg henvisningerne om rengøring, vedligeholdelse og reparation.
 - Apparatet er kun beregnet til indendørs brug.
- ⚠ **OBS!** Denne batterioplader er kun egnet til opladning

af batteripakker af følgende typer:

Parkside 20 V Batteripakke		
PAP 20 B1	2 Ah	5 celler
PAP 20 B3	4 Ah	10 celler
PAPS 204 A1	4 Ah	5 celler
PAPS 208 A1	8 Ah	10 celler

- Kunder kan bestille kompatible reservebatterier og opladere fra LIDL-onlinebutikker i de følgende lande:
Tyskland (lidl.de), Frankrig (lidl.fr), Belgien (lidl.be), Tjekkiet (lidl.cz), Nederlandene (lidl.nl), Polen (lidl.pl), Slovakiet (lidl.sk), Spanien (lidl.es)
Kunder fra andre lande kan bestille på www.optimex-shop.com.

● Før første ibrugtagning

● Tilbehør

BEMÆRK

- ▶ I denne betjeningsvejledning finder du information og bemærkninger om forskellige indsatsværktøjer og deres anvendelsesområder. De viste indsatsværktøjer er ikke en del af leveringen (se "Leveringsomfang"). De viser blot produktets mulige anvendelsesmuligheder.

⚠ ADVARSEL!

- ▶ Anvend ikke tilbehør som ikke er anbefalet af Parkside. Dette kan medføre elektriske stød eller brand.

For sikker og korrekt brug af dette produkt, kræves bl.a. følgende tilbehør, som fx nødvendigt udstyr og tilhørende indsatsværktøjer:

- Egnede bore-bits
- Egnede skrue-bits
- Stjerneskruetrækker
- Kølesmøremiddel (skæreolie), som er egnet til boring i metal
- Passende personlige værnemidler

Værktøjer og indsatsværktøjer kan købes i faghandelen. Vær altid opmærksom på de tekniske krav til dette produkt, når du køber det (se "Tekniske data").







Hvis du er i tvivl, så spørg en kvalificeret specialist og lad din faghandler rådgive dig.

Passende batteripakker og batteriopladere

Batteripakke:	X 20 V Team
Batterioplader:	X 20 V Team

● Fjernelse/isætning af batteripakke



⚠ FORSIGTIG! Fare for kvæstelser!

- ▶ Bloker altid afbryderen  for at undgå utilsigtet opstart. Tryk drejeretningsomskifter  i midterpositionen (låst), inden du fjerner/monterer batteripakken .
- **Fjernelse af batteripakke:** Tryk på låseknappen til batteripakken . Fjern batteripakken  (fig. D).
- **Sæt batteripakken i:** Ret batteripakken  mod håndtaget, og

skub den ind. Sørg for, at det klikker på plads. Batteripakken kan kun sættes i produktet i en retning.

● Kontroller batteripakkens opladningsstatus

(Fig. B)







- Kontroller batteripakkens opladningsstatus: Tryk på knappen  13. Opladningsstatus-LED'erne  14 lyser op:

LED  14	Opladningsstatus
Rød/orange/grøn	Maksimum
Rød/orange	Medium
Rød	Lav

● Oplad batteripakken







(Fig. C)

BEMÆRK

- ▶ Du kan altid lade batteripakken  10 op, uden at dets levetid forkortes.
- ▶ Batteripakken  10 beskadiges ikke af, at opladningen afbrydes.
- Oplad batteripakken  10 før brug, hvis det skulle have en middelhøj eller lav opladningsstatus.
- Ladekontrol-LED'erne (grøn  17 og rød  18) informerer om batteripakkens  10 og batteriopladerens  15 status:

LED	Status
Den røde LED lyser	Batteripakken oplades
Grøn LED lyser	Batteripakken er fuldt opladet
Grønne og røde LED'er blinker	Batteripakken er defekt
Den røde LED blinker	Batteripakken er for koldt eller for varmt

LED	Status
Grøn LED lyser (uden batteripakke)	Batteriopladeren er klar

1. Sæt batteripakken  10 i batteriopladeren  15.
2. Sæt netledning med netstik  16 fra batteriopladeren  15 i stikkontakten.
3. Når batteripakken  10 er ladet fuldt op: Fjern batteripakken fra batteriopladeren  15. Træk batteriopladerens netledning med netstik  16 ud af stikkontakten.

● Indsæt/fjern indsatsværktøj

⚠ FORSIGTIG! Fare for kvæstelser!



Indsatsværktøjet kan være skarpt og blive varmt under brugen. Brug altid beskyttelseshandsker, når du håndterer indsatsværktøjet.



⚠ ADVARSEL!



Sluk produktet, fjern batteripakken  10, og lad produktet køle af, før du foretager tilpasninger!

⚠ FORSIGTIG! Fare for kvæstelser!

- ▶ Hold hænderne væk fra indsatsværktøjet, når produktet er i drift.
- ▶ Når produktet slukkes, fortsætter indsatsværktøjet med at bevæge sig i nogen tid. Undgå at røre ved det bevægelige indsatsværktøj eller at forsøge at bremse det.

Produktet er udstyret med en automatisk spindellås, der åbner eller lukker centrerpatron  1 med centrerpatronringen  2.

1. Åbn centerpatron **1**: Drej centerpatron-ring **2** mod uret (fig. E).
2. Indsæt et passende indsatsværktøj, så langt det kræves, i centerpatron **1**.
3. Luk centerpatron **1**: Hold indsatsværktøjet på plads. Drej centerpatron-ring **2** med uret.

● Testkørsel

BEMÆRK

- Før du bruger produktet første gang og efter hvert skifte af indsatsværktøjet, skal du lave en testkørsel, som er uden belastning. Sluk omgående produktet, hvis indsatsværktøjet kører uregelmæssigt, - hvis der opstår betydelige vibrationer, eller hvis du hører unormale lyde.

- Inden brugen, skal du tjekke om indsatsværktøjet er monteret korrekt, altså er centreret i centerpatron **1**.
- Bits er markeret med mål og form. Hvis du er i tvivl, skal du altid først teste, om bit'en sidder korrekt i skruenhovedet.

● Betjening

● Vælg en hastighed

⚠ OBS! Risiko for produktskader!



Undgå at betjene gearvælger **4**, før produktet står helt stille.

- Skift hastighed ved at flytte gearvælger **4** fremad eller bagud (fig. F).

Hastighed 1:	
Egnet til:	Skruearbejder
Omdrejningshastighed:	Lav
Drejningsmoment:	Høj

Hastighed 2:	
Egnet til:	Borearbejde
Omdrejningshastighed:	Høj
Drejningsmoment:	Lav

● Indstil rotationsretningen

⚠ OBS! Risiko for produktskader!



Brug kun drejeretningsomskifter **5**, når produktet står helt stille.

- Skift omdrejningsretningen, ved at skubbe drejeretningsomskifter **5** mod højre eller venstre (fig. G).
- Hvis drejeretningsomskifter **5** står i midterpositionen, blokeres afbryderen **6**.

● Momentstyring

- Momentet kan justeres ved at dreje på drejningsmomenthylse **3** (fig. H).
- Små skruer eller bløde materialer: Vælg et lavt niveau (lille tal).
- Store skruer, hårde materialer eller ved skruoopgaver: Vælg et højt niveau (højt tal).
- Til borearbejde: Drej drejningsmomenthylse **3** til positionen **▲▲▲**.

● Til- og frakobling

BEMÆRK

- Afbryderen **6** kan ikke låses.

- Tilkobling:** Tryk på afbryderen **6** og hold den nede. Juster hastigheden efter behov (se "Hastighedsjustering") (fig. I).
- Frakobling:** Slip afbryderen **6**.

● Hastighedsjustering

- Du kan kontrollere hastigheden ved at trykke med forskellig grad af styrke på afbryderen [6]:

Kontakttryk	Hastighed
Let tryk:	Langsommere
Hårdere tryk:	Hurtigere

● LED-arbejdslys

BEMÆRK

- ▶ LED arbejdslys [11] fortsætter med at lyse i ca. 10 sekunder, efter at produktet er slukket.

Dette produkt er udstyret med et LED arbejdslys [11] til belysning af det direkte arbejdsområde og for at forbedre synligheden i dårlige belyste omgivelser.

- LED arbejdslys [11] lyser automatisk, når produktet tændes.

● Arbejdsanvisninger

BEMÆRK

- ▶ Produktet er udstyret med en elektronisk sikkerhedsfunktion til kontrol af tilbageslag. Under drift slukker produktet, hvis der opstår en pludselig eller uventet fastklemning eller blokering. Denne ekstra sikkerhedsfunktion forringer risikoen for alvorlige kvæstelser.
- ▶ Efter afhjælpningen af blokeringen og tilstopningen: Produktet vender automatisk tilbage til normaltilstanden.

Drejningsmoment

- Mindre skruer/bits kan tage skade, hvis du indstiller for højt omdrejningsmoment eller for høj hastighed.

Tunge skrueopgaver (i metal)

- Der kan fx opstå særligt store omdrejningsmomenter, når der skrues i metal og benyttes topnøgleindsatser. Vælg en lav hastighed.

Lette skrueopgaver (fx i blødt træ)

- Her bør du også skrue med lav hastighed, så du undgår at beskadige træets overflade, når skruehovedet rammer den. Brug en forsækning.

Ved boring i træ, metal og andre materialer

- Enten bør du bruge stor hastighed og lille borediameter eller lav hastighed og stor borediameter.
- Når det gælder, bør du vælge en lav hastighed ved hårde materialer samt en høj hastighed ved bløde materialer.
- Fastgør (om muligt) emnet i en art spænde, klemme, tvinge, skruestik eller lignende.
- Marker det sted, der skal bores, med en kørner eller et søm. Vælg en lav hastighed til forboringen.
- Træk det roterende bór ud af borehullet flere gange, så du fjerner spåner og borestøv.

Boring i metal

- Brug et metalbór (HSS). For at opnå de bedste resultater, bør du afkøle boret med et kølesmøremiddel (skæreolie). Du kan også bruge metalbór til at bore i plast med. Forbór først med et Ø 3 mm bór og øg så borediameteren, op mod den ønskede.

Boring i træ

- Brug et træbór med centreringsspids. Dybe huller: Brug et "spiralbór". Store borediameter: Brug et forstnerbór. Du kan også skrues små skruer direkte ind i blødt træ, uden forboring.

Bælteklips

(Fig. J)

⚠ FORSIGTIG! Fare for kvæstelser!

- ▶ Før du hænger produktet fast i bæltet: Tryk drejeretningsomskifter **5** i midterposition (låst). Dermed produktet tændes ikke ved et uheld.

BEMÆRK

- ▶ Værktøjet kan fastgøres i bæltet eller bukselommen med bælteklipsen **9**.
- ▶ Bælteklipsen er ikke monteret ved leveringen.
- ▶ Bælteklipsen kan anbringes på begge sider af et bælte.
- ▶ Til monteringen af bælteklipsen skal du bruge en stjerneskruetrækker.

1. Løsn skruen på bælteklipsen **9** med en stjerneskruetrækker.
2. Sæt bælteklipsen fast på den ene side af produktet.
3. Skru skruen fast med en skrue-trækker.

● **Rengøring og vedligeholdelse**

⚠ ADVARSEL!



Sluk produktet, fjern batteripakken **10** og lad produktet køle af, før du udfører inspektions-, vedligeholdelses- eller rengøringsopgaver!

● **Rengøring**

BEMÆRK

- ▶ Brug ikke kemiske, alkaliske, slibende eller andre aggressive rengørings- eller desinfektionsmidler til at rengøre produktet, da disse kan beskadige overfladerne.

- Regelmæssig og grundig rengøring hjælper med til sikker brug og forlænger produktets levetid.
- Ventilationsåbninger skal altid være frie.
- Det skal sikres, at der ikke trænger væske ind i produktet.
- Hold altid produktet rent, tørt og fri for olie eller smørefedt. Fjern støv efter hvert brug og før opbevaring.
- Rengør produktet med en tør klud. Anvend en blød børste på svært tilgængelige steder.
- Især skal der fjernes snavs og støv fra ventilationsåbningerne med en klud og en blød børste.

● **Vedligeholdelse**

- Kontrollér produktet og tilbehørsdele (fx indsatsværktøjer) før og efter hvert brug for slitage og beskadigelser. Udskift om nødvendigt dette med nyt, som beskrevet i denne betjeningsvejledning. Vær opmærksom på de tekniske krav (se "Tekniske data").

● **Reparation**

- Der er ingen dele i dette produkt, der kan serviceres af brugeren. Kontakt en kvalificeret specialist for at få produktet kontrolleret og repareret.

● **Opbevaring**

- Tryk drejeretningsomskifter **5** i midterposition, så du blokerer afbryderen **6**.
- Rengør produktet som beskrevet ovenfor.
- Opbevar produktet og dets tilbehør på et mørkt, tørt, frostfrit og godt ventileret sted.
- Opbevar altid produktet på et sted, der ikke er tilgængeligt for børn. Den optimale temperatur ved længere opbevaringer (længere end 3 måneder) +20 °C til +26 °C.

- Sæt en skruebit i bitholderen **8**.
- Opbevar produktet i transportkufferten **19**.

Bemærkninger om batteripakken

- Opbevar kun batteripakken **10** i delvist opladet tilstand. Opladningsstatussen skal være 40 % til 60 % ved længere opbevaringsperioder (røde og orange opladningsstatus-LED'er **14** lyser).
- Kontroller batteripakkens **10** opladningsstatus ca. hver 3 måned under en længere opbevaringsfase. Genoplad det om nødvendigt.

● Transport

- Tryk drejeretningsomskifter **5** i midterposition, så du blokerer afbryderen **6**.
- Transportér produktet i transportkufferten **19**.
- Beskyt produktet mod stød og stærke vibrationer, der især kan opstå under transport i køretøjer.
- Sørg for at produktet ikke kan glide og/eller vælte.

● Bortskaffelse

Indpakningen består af miljøvenlige materialer, som De kan bortskaffe over de lokale genbrugssteder.



Bemærk forpackningsmaterialernes mærkning til affaldssorteringen, disse er mærket med forkortelser (a) og numre (b) med følgende betydning: 1–7: kunststoffer/ 20–22: papir og pap/80–98: kompositmaterialer.

Produkt:



Points de collecte sur www.quefairemesdechets.fr
Privilégiez la réparation ou le don de votre appareil !

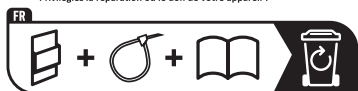

Produktet og emballagematerialer kan genbruges og er underlagt udvidet producentansvar.

De skal bortskaffes separat. Følg de viste mærkater med sorteringsoplysninger, så de bortskaffes på en bedre måde.

Triman-logoet gælder kun for Frankrig.



De får oplyst muligheder til bortskaffelse af det udtjente produkt hos deres lokale myndigheder eller bystyre.



For miljøets skyld, så må produktet aldrig smides ud sammen med husholdningsaffaldet, når det er udtjent, men skal afleveres til en fagmæssig korrekt bortskaffelse. De kan informere Dem vedrørende opsamlingssteder og deres åbningstider hos deres ansvarlige forvaltning.

Defekte eller brugte batterier/genopladelige batterier skal genanvendes. Aflevér batterier/akkuer og/eller produktet via et af de tilbudte indsamlingssteder.



Miljøskader gennem forkert bortskaffelse af batterierne/akkuerne!

Fjern batterierne/de genopladelige batterier fra produktet ved bortskaffelse.

Batterier/akkuer må ikke bortskaffes via husholdningsaffaldet. De kan indeholde giftige tungmetaller og er underlagt behandlingen for særaffald. De kemiske symboler for tungmetaller er følgende: Cd = kadmium, Hg = kviksølv, Pb = bly. Aflever derfor brugte batterier/akkuer hos en kommunal genbrugsstation.

● Garanti

Produktet er blevet fremstillet efter strenge kvalitetsstandarder og kontrolleret nøje før udlevering. I tilfælde af materiale- eller produktionsfejl kan du i medfør af loven

gøre krav gældende over for sælgeren af produktet. Dine lovmæssige rettigheder begrænses på ingen måde af den af os nedennævnte garanti.

Garantien på dette produkt gælder i 5 år regnet fra købsdatoen. Garantien gælder fra købsdatoen. Opbevar den originale kvittering et sikkert sted, da dette dokument forlanges forlagt som dokumentation for købet.

Alle skader eller mangler, der allerede forefindes på tidspunktet for købet, skal straks meddeles efter udpakningen af produktet.

Hvis der inden for 5 år regnet fra købsdatoen viser sig en materiale- eller produktionsfejl på produktet, reparerer eller udskifter vi det – efter vores valg – gratis for dig. Garantiperioden forlænges ikke som følge af et imødekommet krav om garanti. Dette gælder også for udskiftede og reparerede dele.

Denne garanti bortfalder, hvis produktet er blevet beskadiget eller anvendt og vedligeholdt forkert.

Garantien dækker materiale- og produktionsfejl. Denne garanti dækker hverken produktdele, der er udsat for normal slidage og derfor er at betragte som sliddele (f.eks. batterier, slanger, farvepatroner), eller skader på skrøbelige dele, f.eks. kontakter eller dele af glas.

● Afvikling af garantisager

For at sikre en hurtig behandling af din forespørgsel, bedes du overholde følgende instruktioner:

Ved alle forespørgsler, skal kvitteringen og varenummeret (IAN 506417_2507) kunne forevises som dokumentation på købet.

Varenummeret kan du aflæse på produktets typeskilt, en gravering på produktet, forsiden af din

betjeningsvejledning (nederst til venstre) eller på en mærkat på bagsiden eller undersiden af produktet.

Hvis der opstår funktionsfejl eller andre mangler, skal du i første omgang kontakte serviceafdelingen via telefon eller e-mail.

Et defekt produkt kan gratis sendes til den serviceadresse, der er blevet oplyst, vedlagt kvitteringen (kassebonen) og en beskrivelse af, hvilken defekt der er opstået og hvornår den er opstået.



På parkside-diy.com kan du se og downloade denne og mange andre manualer. Ved at scanne QR-koden får du adgang til parkside-diy.com. Vælg dit land og søg efter betjeningsvejledningen i søgefeltet. Ved at indtaste varenummeret (IAN) 506417_2507 finder du frem til betjeningsvejledningen af dit produkt.

● Service

 **Service Danmark**
Tel.: 80254583
Kontaktformular på
parkside-diy.com
IAN 506417_2507

● EU-overensstemmelseserklæring

EU-OVERENSSTEMMELSESERKLÆRING (Nr. 506417_2507)

IAN: 506417_2507
Produktidentifikation: "PARKSIDE Performance" Batteridrevet boreskruetrækker
Modelnummer: HG13562

Genstanden for erklæringen, som beskrevet ovenfor, er i overensstemmelse med den relevante EU-harmoniseringslovgivning:

Direktiv 2006/42/EF
Direktiv 2014/30/EU
Direktiv 2011/65/EU med alle relaterede ændringer

Referencer til de relevante anvendte harmoniserede standarder eller referencer til de andre tekniske specifikationer, som der erklæres overensstemmelse med:

Nr. / dele
Direktiv 2006/42/EF
EN 62841-1:2015/A11:2022
EN 62841-2-1:2018/A12:2022
Direktiv 2014/30/EU
EN IEC 55014-1:2021
EN IEC 55014-2:2021

Genstanden for ovennævnte erklæring er i overensstemmelse med Europa-Parlamentets og Rådets direktiv 2011/65/EU af den 8. juni 2011 om begrænsning af brugen af visse farlige stoffer i elektrisk og elektronisk udstyr:

Nr. / dele
EN IEC 63000:2018

Ihænde-haver af den tekniske dokumentation: OWIM GmbH & Co.KG

Underskrevet for og på vegne af:

OWIM GmbH & Co. KG, Stiftsbergstraße 1, 74167 Neckarsulm, Tyskland

Denne overensstemmelseserklæring udstedes udelukkende under fabrikantens ansvar.

Oversættelse af original overensstemmelseserklæring

Neckarsulm	14.10.2025	<i>ppa. Jens Buchheim</i>	<i>ppa. Dr. Thorsten Maier</i>
Sted	Dato	ppa. Jens Buchheim Prokurist	ppa. Dr. Thorsten Maier Prokurist















DK



Avvertenze e simboli utilizzati	Pagina 173
Introduzione	Pagina 173
Utilizzo secondo la destinazione d'uso	Pagina 173
Contenuto della confezione	Pagina 174
Descrizione dei componenti	Pagina 174
Dati tecnici	Pagina 174
Istruzioni di sicurezza	Pagina 176
Istruzioni generali di sicurezza per gli elettrodomestici	Pagina 176
Istruzioni di sicurezza per i trapani	Pagina 179
Riduzione delle vibrazioni e del rumore	Pagina 179
Comportamento in caso di emergenza	Pagina 179
Rischi residui	Pagina 180
Istruzioni di sicurezza per i caricabatterie	Pagina 180
Prima del primo utilizzo	Pagina 181
Accessori	Pagina 181
Rimuovere/inserire la batteria	Pagina 182
Controllare il livello di carica della batteria	Pagina 182
Ricarica della batteria	Pagina 182
Montare/rimuovere lo strumento di inserimento	Pagina 182
Prova	Pagina 183
Funzionamento	Pagina 183
Selezione della marcia	Pagina 183
Impostazione del senso di rotazione	Pagina 183
Controllo di coppia	Pagina 184
Accendere e spegnere	Pagina 184
Controllo della velocità	Pagina 184
Luce da lavoro a LED	Pagina 184
Istruzioni operative	Pagina 184
Pulizia e manutenzione	Pagina 185
Pulizia	Pagina 186
Manutenzione	Pagina 186
Riparazione	Pagina 186
Conservazione	Pagina 186
Trasporto	Pagina 186
Smaltimento	Pagina 186
Garanzia	Pagina 187
Gestione dei casi in garanzia	Pagina 188
Assistenza	Pagina 188
Dichiarazione di conformità UE	Pagina 189

Avvertenze e simboli utilizzati

Nelle presenti istruzioni per l'uso, sull'imballaggio e sulla targhetta sono utilizzate le seguenti avvertenze:

	Leggere le istruzioni per l'uso.		Spegnere il prodotto e rimuovere la batteria prima di sostituire gli accessori, pulirlo o quando non viene utilizzato.
	Osservare le avvertenze e le istruzioni di sicurezza!		Proteggere la batteria da calore e luce del sole forte e costante.
	Utilizzare il prodotto solo in ambiente asciutto.		Proteggere la batteria da acqua e umidità.
	Indossare guanti protettivi!		Proteggere la batteria dal fuoco.
	Classe di protezione II (doppio isolamento)		Alimentazione a corrente alternata
	Istruzioni di sicurezza Istruzioni		Corrente/tensione continua
	Il marchio CE conferma la conformità alle direttive UE applicabili al prodotto.		Fusibile

20 V TRAPANO AVVITATORE RICARICABILE

● Introduzione

Congratulazioni per l'acquisto del vostro nuovo prodotto. Avete optato per un prodotto di alta qualità. Le istruzioni d'uso sono parte integrante di questo prodotto. Esse contengono importanti avvertenze sulla sicurezza, l'impiego e lo smaltimento. Prima dell'utilizzo del prodotto, prendere conoscenza di tutte le istruzioni d'uso e delle avvertenze di sicurezza. Utilizzare il prodotto solo come descritto e per i campi di applicazione indicati. Consegnare tutte le documentazioni su questo prodotto quando viene ceduto a terzi.

● Utilizzo secondo la destinazione d'uso

- Il prodotto è adatto per avvitare e forare legno, metallo e plastica.
- Il prodotto non è destinato alla foratura di materiali molto duri come il cemento o il calcestruzzo.
- Utilizzare sempre gli strumenti di inserimento secondo l'uso previsto! Al momento dell'acquisto e dell'uso degli strumenti di inserimento, osservare i requisiti tecnici del prodotto (vedere "Dati tecnici").
- La luce da lavoro a LED 11 di questo prodotto ha lo scopo di illuminare l'area di lavoro diretta.
- Altri usi o modifiche al prodotto sono considerati impropri e possono

comportare rischi come morte, lesioni e danni. Il produttore non si assume alcuna responsabilità per danni derivanti da un uso improprio. Il prodotto non è destinato all'uso commerciale o ad altri ambiti di utilizzo.

● Contenuto della confezione

⚠ AVVERTENZA!

► Il prodotto e i materiali di imballaggio non sono giocattoli per bambini! I bambini non devono giocare con sacchetti di plastica, pellicole e piccole parti! Sussiste il rischio di ingerimento e soffocamento!

- 1 20 V Trapano avvitatore ricaricabile
- 1 Clip per cintura
- 1 Valigetta da trasporto
- 1 Istruzioni per l'uso

● Descrizione dei componenti

Prima di leggere, aprire le pagine delle figure e familiarizzare con tutte le caratteristiche del prodotto.

Figura A:

- 1 Mandrino
- 2 Anello del mandrino
- 3 Manicotto di coppia
- 4 Selettore di marcia
- 5 Commutatore del senso di rotazione/blocco
- 6 Interruttore ON/OFF/regolatore di velocità
- 7 Impugnatura
- 8 Portapunta (magnetico)
- 9 Clip per cintura
- 10 Batteria *
- 11 Luce da lavoro a LED

Figura B:

- 10 Batteria *

- 12 Pulsante di sblocco per la batteria
- 13 Tasto  (corrente di carica)
- 14 LED del livello di carica (rosso/arancione/verde)

Figura C:

- 10 Batteria *
- 15 Caricabatterie (rapido) *
- 16 Cavo d'alimentazione e spina
- 17 LED di carica – verde
- 18 LED di carica – rosso

Non in figura:

- 19 Valigetta da trasporto

● Dati tecnici

20 V Trapano avvitatore ricaricabile	PABSP 20 Li C4
Tensione nominale:	20 V $\overline{=}$
Tipo di mandrino:	Mandrino a serraggio rapido
Trasmissione:	2 marce
Giri a vuoto n_0:	
1. marcia:	0–500 min ⁻¹
2. marcia:	0–2000 min ⁻¹
Coppia max.:	60 N m
Intervallo di serraggio del mandrino:	max. Ø 13 mm
Diametro di foratura max.:	in acciaio Ø 13 mm in legno Ø 38 mm

Batteria	PAPS 204 A1 *
Tipo:	Ioni di litio
Tensione nominale:	20 V $\overline{=}$
Capacità:	4 Ah
Valore energetico:	80 Wh
Numero di celle della batteria:	5
Potenza in frequenza:	≤ 20 dBm
Banda di frequenza:	2400–2483,5 MHz
Temperatura:	max. +50 °C

*Batteria e caricabatterie rapido non sono inclusi

Caricabatterie rapido	PLG 20 C3 *
Ingresso:	
Tensione nominale:	230–240 V~
Frequenza nominale:	50 Hz
Potenza nominale:	120 W
Fusibile (interno):	3,15 A / 
Uscita:	
Tensione nominale:	21,5 V ===
Corrente di carica:	4,5 A
Classe di protezione:	II/□

Temperatura ambiente consigliata:	
Durante la carica:	da +4 °C a +40 °C
Durante il funzionamento:	da +4 °C a +40 °C
Durante la conservazione:	da +20 °C a +26 °C

Valori di emissione di rumore

I valori misurati sono stati determinati secondo la norma EN 62841. Il livello di rumore ponderato A dell'elettrotensile è tipicamente:

Livello di pressione sonora L_{pA} :	83 dB
Incertezza K_{pA} :	5 dB
Livello d'intensità sonora L_{WA} :	91 dB
Incertezza K_{WA} :	5 dB

Valori di emissione di vibrazioni

Valori totali delle vibrazioni (somma vettoriale di tre direzioni) determinati secondo la norma EN 62841:

Foratura in metallo:

Vibrazione mano/braccio $a_{h,D}$:	2,93 m/s ²
Incertezza K:	1,5 m/s ²

AVVERTENZA!



Indossare cuffie di protezione!

AVVERTENZA!

- ▶ Le emissioni di vibrazioni e rumore durante l'uso effettivo dell'elettrotensile possono differire dai valori dichiarati a seconda del modo in cui l'elettrotensile viene utilizzato, in particolare il tipo di pezzo da lavorare. Cercare di mantenere il carico di vibrazioni e rumori più basso possibile. Esempi di misure per ridurre le vibrazioni sono l'uso dei guanti quando si utilizza l'utensile e la limitazione del tempo di lavoro. Si deve tenere conto di tutte le parti del ciclo operativo (ad es. tempi in cui l'elettrotensile è spento e tempi in cui è acceso, ma senza carico).

INDICAZIONE

- ▶ Il valore di vibrazione totale dichiarato e il valore di emissione sonora dichiarato sono stati misurati secondo una procedura di prova standardizzata e possono essere utilizzati per confrontare un elettrotensile con un altro.
- ▶ Il valore di vibrazione totale dichiarato e il valore di emissione sonora dichiarato possono essere utilizzati anche per una stima preliminare del carico.

*Batteria e caricabatterie rapido non sono inclusi



Istruzioni di sicurezza

● Istruzioni generali di sicurezza per gli elettrodomestici

⚠ AVVERTENZA!

- ▶ **Leggere tutte le istruzioni di sicurezza, le istruzioni, le illustrazioni e i dati tecnici forniti con questo elettrodomestico.** Il mancato rispetto delle istruzioni riportate di seguito può causare scosse elettriche, incendi e/o lesioni gravi.

Conservare le istruzioni di sicurezza e le istruzioni per eventuali necessità future.

Il termine “elettrodomestico” utilizzato nelle istruzioni di sicurezza si riferisce agli elettrodomestici alimentati dalla rete (con cavo di alimentazione) o quelli a batteria (senza cavo di alimentazione).

Sicurezza sul posto di lavoro

- 1) **Mantenere l'area di lavoro pulita e ben illuminata.** Aree di lavoro disordinate o non illuminate possono causare incidenti.
- 2) **Non lavorare con l'elettrodomestico in un ambiente potenzialmente esplosivo contenente liquidi, gas o polveri infiammabili.** Gli elettrodomestici producono scintille che possono accendere la polvere o i vapori.
- 3) **Tenere lontani i bambini e le altre persone durante l'uso dell'elettrodomestico.** Una distrazione potrebbe provocare la perdita del controllo dell'elettrodomestico.

Sicurezza elettrica

- 1) **La spina del connettore dell'elettrodomestico deve essere inserita nella presa. La spina non deve essere modificata in alcun modo. Non utilizzare adattatori per spine insieme agli elettrodomestici con messa a terra.** Spine non modificate e prese adatte riducono il rischio di scosse elettriche.
- 2) **Evitare il contatto fisico con superfici collegate a terra come tubi, riscaldatori, stufe e frigoriferi.** Se il corpo è a terra, il rischio di scossa elettrica aumenta.
- 3) **Tenere gli elettrodomestici lontano dalla pioggia o dall'umidità.** La penetrazione dell'acqua in un elettrodomestico aumenta il rischio di scosse elettriche.
- 4) **Non usare impropriamente il cavo di alimentazione per trasportare, appendere o scollegare l'elettrodomestico dalla presa di corrente. Tenere il cavo di alimentazione lontano da fonti di calore, olio, spigoli vivi o parti in movimento.** I cavi di alimentazione danneggiati o aggrovigliati aumentano il rischio di scosse elettriche.
- 5) **Quando si lavora con un elettrodomestico all'aperto, utilizzare solo prolunghine adatte all'uso esterno.** L'uso di una prolunga per esterni riduce il rischio di scosse elettriche.
- 6) **Se il funzionamento dell'elettrodomestico in un ambiente umido è inevitabile, utilizzare un interruttore differenziale.** L'uso di un interruttore differenziale riduce il rischio di scosse elettriche.

Sicurezza personale

- 1) **Stare attenti, prestare attenzione a ciò che si sta facendo e usare il buon senso quando si lavora con un elettrotensile. Non usare un elettrotensile quando si è privi stanchi o sotto l'influenza di droghe, alcol o medicinali.** Un istante di disattenzione durante l'utilizzo dell'elettrotensile potrebbe provocare gravi lesioni.
- 2) **Indossare sempre dispositivi di protezione individuale e occhiali di sicurezza.** L'uso di dispositivi di protezione individuale, quali maschera antipolvere, scarpe di sicurezza antiscivolo, casco di sicurezza o protezione acustica, a seconda del tipo e dell'uso dell'elettrotensile, riduce il rischio di lesioni.
- 3) **Evitare la messa in funzione accidentale. Accertarsi che l'elettrotensile sia spento prima di collegarlo all'alimentazione e/o alla batteria, sollevarlo o trasportarlo.** Se quando si trasporta l'elettrotensile si ha il dito sull'interruttore, o se si collega l'elettrotensile acceso all'alimentazione elettrica, si possono verificare incidenti.
- 4) **Rimuovere gli utensili di regolazione o le chiavi prima di accendere l'elettrotensile.** Un utensile o una chiave che si trova in una parte rotante dell'elettrotensile può causare lesioni.
- 5) **Evitare una postura anomala. Garantire una base sicura e mantenere sempre l'equilibrio.** In questo modo è possibile controllare meglio l'elettrotensile in situazioni impreviste.
- 6) **Indossare indumenti adatti. Non indossare abiti larghi o gioielli. Tenere capelli e vestiti lontano dalle parti in movimento.** Vestiti

sciolti, gioielli o capelli lunghi possono rimanere impigliati in parti in movimento.

- 7) **Se è possibile installare sistemi di aspirazione e raccolta della polvere, questi vanno collegati e utilizzati correttamente.** L'uso di un aspiratore polvere può ridurre il rischio di pericoli legati alla polvere.
- 8) **Non essere superficiali credendosi al sicuro e non ignorare le regole di sicurezza per gli elettrotensili, anche se si ha familiarità con l'elettrotensile avendolo utilizzato più volte.** Un uso sbadato può causare gravi lesioni in una frazione di secondo.

Uso e manipolazione dell'elettrotensile

- 1) **Non sovraccaricare l'elettrotensile. Utilizzare l'elettrotensile adatto al proprio lavoro.** Con l'elettrotensile giusto si può lavorare meglio e in modo più sicuro per la prestazione specificata.
- 2) **Non utilizzare un elettrotensile con un interruttore difettoso.** Un elettrotensile che non può più essere acceso o spento è pericoloso e va riparato.
- 3) **Scollegare la spina e/o rimuovere la batteria prima di apportare regolazioni all'apparecchio, cambiare le parti degli strumenti di inserimento o mettere da parte l'elettrotensile.** Questa precauzione impedisce l'avviamento involontario dell'elettrotensile.
- 4) **Tenere gli elettrotensili non utilizzati fuori dalla portata dei bambini. Non consentire l'uso dell'elettrotensile a persone che non lo conoscono o non hanno letto le presenti istruzioni per l'uso.** Gli elettrotensili sono pericolosi se utilizzati da persone inesperte.

- 5) **Prestare cura nella manutenzione degli elettroutensili e dello strumento di inserimento.** Controllare che le parti mobili funzionino correttamente e non si inceppino, che le parti siano rotte o danneggiate in modo tale da compromettere il funzionamento dell'elettroutensile. Far riparare le parti danneggiate prima di utilizzare l'elettroutensile. Molti incidenti sono causati da una cattiva manutenzione degli elettroutensili.
- 6) **Mantenere gli utensili da taglio affilati e puliti.** Gli utensili da taglio con taglienti affilati tenuti con cura si inceppano meno e sono più facili da guidare.
- 7) **Utilizzare elettroutensili, accessori, strumenti di inserimento, ecc. secondo le presenti istruzioni. Tenere conto delle condizioni di lavoro e dell'attività da svolgere.** L'uso di elettroutensili per applicazioni diverse da quelle previste può portare a situazioni di pericolo.
- 8) **Tenere le impugnature e le superfici di presa asciutte, pulite e prive di olio e grasso.** Le impugnature e le superfici di presa scivolose non consentono un uso e un controllo sicuro dell'elettroutensile in situazioni impreviste.
- 3) **Tenere la batteria inutilizzata lontano da graffette, monete, chiavi, chiodi, viti o altri piccoli oggetti metallici che potrebbero causare il collegamento dei contatti.** Un cortocircuito tra i contatti della batteria può causare ustioni o incendi.
- 4) **Se usata in modo errato, dalla batteria potrebbe fuoriuscire del liquido. Evitare il contatto con esso. In caso di contatto accidentale, sciacquare con acqua. Se il liquido entra negli occhi, consultare un medico.** La fuoriuscita del liquido della batteria può causare irritazioni cutanee o ustioni.
- 5) **Non utilizzare batterie danneggiate o modificate.** Batterie danneggiate o modificate possono comportarsi in modo imprevedibile e causare incendi, esplosioni o lesioni
- 6) **Non esporre la batteria al fuoco o a temperature elevate.** Il fuoco o temperature superiori a 130 °C possono causare un'esplosione.
- 7) **Seguire tutte le istruzioni di carica e non caricare mai la batteria o l'utensile a batteria al di fuori dell'intervallo di temperatura specificato nelle istruzioni per l'uso.** Una carica errata o al di fuori dell'intervallo di temperatura consentito può distruggere la batteria e aumentare il rischio di incendio.

Uso e manipolazione dell'utensile a batteria

- 1) **Caricare le batterie solo con i caricabatterie raccomandati dal produttore.** Un caricabatterie adatto ad un particolare tipo di batteria crea un rischio di incendio se utilizzato con altre batterie.
- 2) **Utilizzare solo le batterie in dotazione con gli elettroutensili.** L'uso di altre batterie può causare lesioni e rischio di incendio.

Manutenzione

- 1) **Far riparare l'elettroutensile solo da personale qualificato e solo con pezzi di ricambio originali.** In questo modo si garantisce il mantenimento della sicurezza dell'elettroutensile.
- 2) **Non sottoporre mai a manutenzione le batterie danneggiate.** Tutta la manutenzione delle batterie deve essere eseguita solo dal produttore o da un centro di assistenza autorizzato.

● Istruzioni di sicurezza per i trapani

1. Istruzioni di sicurezza per tutti i lavori

- 1) **Tenere l'elettrotensile dalle superfici di presa isolate quando si eseguono lavori in cui lo strumento di inserimento o le viti possono colpire linee elettriche nascoste.**

Il contatto con un filo sotto tensione può anche mettere sotto tensione le parti metalliche dell'apparecchio e causare scosse elettriche.

2. Istruzioni di sicurezza in caso di utilizzo di punte da trapano lunghe

- 1) **Non lavorare mai ad una velocità superiore a quella massima consentita per la punta.** A velocità più elevate, la punta può piegarsi facilmente se può ruotare liberamente senza contatto con il pezzo in lavorazione e causare lesioni.
- 2) **Avviare sempre la foratura a bassa velocità mentre la punta è a contatto con il pezzo.** A velocità più elevate, la punta può piegarsi facilmente se può ruotare liberamente senza contatto con il pezzo in lavorazione e causare lesioni.
- 3) **Non esercitare una pressione eccessiva e farlo solo nel senso longitudinale della punta.** Le punte possono piegarsi e rompersi o causare la perdita di controllo e lesioni.

● Riduzione delle vibrazioni e del rumore

Limitare il tempo di utilizzo, utilizzare modalità a bassa vibrazione e bassa rumorosità e indossare dispositivi di protezione individuale per ridurre gli effetti delle vibrazioni e del rumore.

Le seguenti misure possono contribuire a ridurre i rischi legati a vibrazioni e rumore:

- Utilizzare il prodotto solo in conformità con l'uso previsto e come descritto nelle presenti istruzioni per l'uso.
- Assicurarsi che il prodotto sia perfetto e ben mantenuto.
- Utilizzare gli strumenti di inserimento corretti per questo prodotto e assicurarsi che siano in buone condizioni di funzionamento.
- Tenere saldamente il prodotto dalle impugnature/superfici di presa.
- Mantenere il prodotto secondo le istruzioni e garantire un'adeguata lubrificazione (se del caso).
- Pianificare il processo di lavoro in modo che l'uso di prodotti con un elevato valore di vibrazione sia distribuito su un periodo più lungo.

● Comportamento in caso di emergenza

Utilizzare il presente manuale di istruzioni per familiarizzare con l'uso di questo prodotto. Memorizzare le istruzioni di sicurezza e rispettarle a tutti i costi. Ciò aiuta ad evitare rischi e pericoli.

- Fare sempre attenzione durante l'uso di questo prodotto in modo da poter identificare tempestivamente i pericoli e agire di conseguenza. Un intervento rapido può prevenire gravi lesioni e danni materiali.
- In caso di malfunzionamenti, spegnere immediatamente il prodotto e rimuovere la batteria. Prima di rimetterlo in funzione, far controllare e, se necessario, riparare da uno specialista qualificato.

● Rischi residui

INDICAZIONE

- ▶ Durante il funzionamento, questo prodotto genera un campo elettromagnetico! In determinate circostanze, questo campo può interferire con impianti medici attivi o passivi! Per ridurre il pericolo di lesioni gravi o mortali, si consiglia alle persone con impianti medici di consultare il proprio medico e il produttore dell'impianto medico prima di utilizzare il prodotto!

Anche se il prodotto viene utilizzato correttamente, sussiste comunque un potenziale rischio di lesioni personali e danni materiali. In relazione alla costruzione e alla progettazione di questo prodotto possono verificarsi, tra l'altro, i seguenti pericoli:

- Danni alla salute derivanti da emissioni di vibrazioni se il prodotto viene utilizzato per un lungo periodo, non viene gestito e sottoposto a manutenzione in modo adeguato.
- Danni a persone e danni materiali causati da utensili da taglio difettosi o dall'impatto improvviso di un oggetto nascosto durante l'uso.
- Pericolo di lesioni e danni materiali causati da oggetti volanti.

● Istruzioni di sicurezza per i caricabatterie

- L'apparecchio può essere usato da bambini di almeno 8 anni e persone con ridotte capacità fisiche, psichiche o sensoriali, oppure senza esperienza e conoscenza del prodotto, solo sotto

supervisione o a seguito di istruzioni per un uso sicuro dell'apparecchio e conseguente comprensione dei pericoli connessi all'utilizzo dello stesso.

Non lasciare che i bambini giochino con l'apparecchio.

La pulizia e la manutenzione utente non possono essere eseguite da bambini senza supervisione.

- Non ricaricare batterie non ricaricabili.

La violazione di questa indicazione comporta dei pericoli.

- Se il cavo di alimentazione è danneggiato, deve essere sostituito dal costruttore o dal suo servizio assistenza o da una persona con qualifica simile, in modo da prevenire ogni rischio.
- Proteggere le componenti elettriche dall'umidità. Non immergere il dispositivo in acqua o in altri liquidi, per evitare scosse elettriche. Non tenere mai l'apparecchio sotto acqua corrente. Osservare le

istruzioni per la pulizia, la manutenzione e la riparazione.

- L'apparecchio è adatto esclusivamente all'uso in interni.

⚠ ATTENZIONE! Questo caricabatterie è adatto solo per la ricarica di batterie dei seguenti tipi:

Parkside 20 V Batteria		
PAP 20 B1	2 Ah	5 celle
PAP 20 B3	4 Ah	10 celle
PAPS 204 A1	4 Ah	5 celle
PAPS 208 A1	8 Ah	10 celle

- I clienti possono ordinare caricatori e batterie di ricambio compatibili nello shop online di Lidl, per i seguenti paesi:
Germania (lidl.de), Francia (lidl.fr), Belgio (lidl.be), Repubblica Ceca (lidl.cz), Olanda (lidl.nl), Polonia (lidl.pl), Repubblica Slovacca (lidl.sk), Spagna (lidl.es)
I clienti degli altri paesi possono ordinare su www.optimex-shop.com.

● Prima del primo utilizzo

● Accessori

INDICAZIONE

- ▶ In queste istruzioni per l'uso troverete informazioni e indicazioni sui vari strumenti di inserimento e sui loro ambiti di utilizzo. Gli strumenti di inserimento mostrati non sono inclusi nella fornitura (vedere "Contenuto della confezione"), ma mostrano le possibili applicazioni di questo prodotto.

⚠ AVVERTENZA!

- ▶ Non utilizzare accessori non raccomandati da Parkside. Ciò può causare scosse elettriche o incendi.

Per l'uso sicuro e corretto di questo prodotto sono necessari, tra gli altri, i seguenti accessori, quali utensili e strumenti di inserimento:

- Punte da trapano adatte
- Punte da avvitatore adatte
- Cacciavite a croce
- Lubrorefrigerante (olio da taglio) adatto per la foratura dei metalli
- Dispositivi di protezione individuale adeguati

Utensili e strumenti di inserimento sono disponibili presso i rivenditori specializzati. Al momento dell'acquisto, osservare sempre i requisiti tecnici di questo prodotto (vedere "Dati tecnici").

In caso di incertezza, rivolgersi ad uno specialista qualificato e chiedere consiglio al proprio rivenditore.

Batterie e caricabatterie adatti

Batteria:	X 20 V Team
Caricabatterie:	X 20 V Team

● Rimuovere/inserire la batteria

⚠ CAUTELA! Rischio di lesioni!

► Bloccare sempre l'interruttore ON/OFF [6] per evitare avviamenti accidentali. Premere il commutatore del senso di rotazione [5] in posizione centrale (blocco), prima di inserire/rimuovere la batteria [10].

- **Rimuovere la batteria:** Premere il pulsante di sblocco per la batteria [12]. Rimuovere la batteria [10] (fig. D).
- **Inserire la batteria:** Allineare la batteria [10] all'impugnatura e inserirla. Assicurarsi che scatti in posizione in modo percettibile. La batteria può essere inserita nel prodotto solo in una direzione.

● Controllare il livello di carica della batteria

(Fig. B)

- Controllare il livello di carica della batteria: Premere il tasto  [13]. I LED del livello di carica [14] si accendono:

LED [14]	Livello di carica
Rosso/arancione/ verde	Massimo
Rosso/arancione	Medio
Rosso	Basso

● Ricarica della batteria

(Fig. C)

INDICAZIONE

- È possibile caricare la batteria [10] in qualsiasi momento senza accorciarne la durata.
- L'interruzione del processo di carica non danneggia la batteria [10].

- Caricare la batteria [10] prima dell'uso se è a livello di carica dovesse essere media o bassa.
- I LED di carica (verde [17] e rosso [18]) indicano lo stato del caricabatterie [15] e della batteria [10]:

LED	Stato
Il LED rosso è acceso	Batteria in carica
Il LED verde è acceso	Batteria completamente carica
I LED verde e rosso lampeggiano	Batteria difettosa
Il LED rosso lampeggia	Batteria troppo fredda o troppo calda
Il LED verde è acceso (senza batteria)	Caricabatterie pronto

1. Inserire la batteria [10] nel caricabatterie [15].
2. Collegare il cavo d'alimentazione e spina [16] del caricabatterie [15] alla presa di corrente.
3. Quando la batteria [10] è completamente carica: Rimuovere la batteria dal caricabatterie [15]. Scollegare poi il cavo d'alimentazione e spina [16] del caricabatterie dalla presa.

● Montare/rimuovere lo strumento di inserimento

⚠ CAUTELA! Rischio di lesioni!



Gli strumenti di inserimento possono essere affilati e surriscaldarsi durante l'uso. Indossare sempre dei guanti protettivi durante la manipolazione degli strumenti di inserimento.

AVVERTENZA!



Spegnere il prodotto, rimuovere la batteria **10** e lasciarlo raffreddare prima di effettuare qualsiasi operazione di adattamento!

CAUTELA! Rischio di lesioni!

- ▶ Tenere le mani lontane dallo strumento di inserimento quando il prodotto è in uso.
- ▶ Dopo che il prodotto è stato spento, lo strumento di inserimento continuerà a muoversi per un certo tempo. Non toccare o frenare lo strumento di inserimento.

Il prodotto è dotato di un blocco automatico del mandrino per aprire o chiudere il mandrino **1** con l'anello del mandrino **2**.

1. Aprire il mandrino **1**: Ruotare l'anello del mandrino **2** in senso antiorario (fig. E).
2. Inserire nel mandrino **1** uno strumento di inserimento alla lunghezza necessaria.
3. Chiudere il mandrino **1**: Tenere lo strumento di inserimento in posizione. Ruotare l'anello del mandrino **2** in senso orario.

Prova

INDICAZIONE

- ▶ Eseguire una prova senza carico prima della prima lavorazione e dopo ogni cambio dello strumento di inserimento. Se lo strumento di inserimento gira in modo irregolare, se si verificano vibrazioni notevoli o si sentono rumori anomali, spegnere immediatamente il prodotto.

- Prima dell'uso, verificare che lo strumento di inserimento sia posizionato correttamente, cioè centrato nel mandrino **1**.
- Le punte da avvitatore sono contrassegnate con le loro dimensioni e forma. Se non si è sicuri, controllare sempre prima di tutto se la punta è posizionata senza gioco nella testa della vite.

Funzionamento

Selezione della marcia

ATTENZIONE! Rischio di danni al prodotto!



Non azionare il selettore di marcia **4** finché il prodotto non si è fermato.

- Cambiare marcia facendo scorrere il selettore di marcia **4** in avanti o indietro (fig. F).

Marcia 1:

Adatta per:	Avvitamento
Velocità di rotazione:	Basso
Coppia:	Alta

Marcia 2:

Adatta per:	Foratura
Velocità di rotazione:	Alta
Coppia:	Basso

Impostazione del senso di rotazione

ATTENZIONE! Rischio di danni al prodotto!



Non azionare il commutatore del senso di rotazione **5** finché il prodotto non si è fermato.

- Cambiare senso di rotazione premendo il commutatore del senso di rotazione [5] a destra o a sinistra (fig. G).
- Se il commutatore del senso di rotazione [5] si trova in posizione centrale, l'interruttore ON/OFF [6] è bloccato.

● Controllo di coppia

- La coppia può essere regolata ruotando il manicotto di coppia [3] (fig. H).
- Piccole viti o materiali morbidi: Selezionare un livello basso (numero piccolo).
- Viti grandi, materiali duri o per svitare: Selezionare un livello alto (numero grande).
- Per lavori di foratura: Ruotare il manicotto di coppia [3] in posizione **▲▲▲**.

● Accendere e spegnere

INDICAZIONE

- ▶ L'interruttore ON/OFF [6] non può essere bloccato.

- **Accensione:** Premere l'interruttore ON/OFF [6] e tenerlo premuto. Regolare la velocità come richiesto (vedere "Controllo della velocità") (fig. I).
- **Spegnimento:** Rilasciare l'interruttore ON/OFF [6].

● Controllo della velocità

- È possibile controllare la velocità premendo l'interruttore ON/OFF [6] a diverse pressioni:

Pressione di contatto	Velocità
Leggera pressione:	Più bassa
Pressione più forte:	Più alta

● Luce da lavoro a LED

INDICAZIONE

- ▶ Dopo lo spegnimento del prodotto, la luce da lavoro a LED [11] rimane accesa per circa 10 secondi.

Questo prodotto è dotato di una luce da lavoro a LED [11] per illuminare l'area di lavoro diretta e migliorare la visibilità in ambienti scarsamente illuminati.

- La luce da lavoro a LED [11] si accende automaticamente all'accensione del prodotto.

● Istruzioni operative

INDICAZIONE

- ▶ Il prodotto è dotato di una funzione di sicurezza elettronica per il controllo del contraccolpo. Durante il funzionamento, il prodotto si spegne in caso di inceppamento o blocco improvviso o imprevisto. Questa funzione di sicurezza aggiuntiva riduce il rischio di lesioni gravi.
- ▶ Dopo aver rimosso il blocco e l'ostruzione: Il prodotto torna automaticamente allo stato normale.

Coppia

- Se si imposta una coppia troppo alta o una velocità troppo elevata, le viti/punte più piccole possono subire danni.

Giunto a vite duro (nel metallo)

- Coppie particolarmente elevate si generano, ad es. in caso di viti metalliche che utilizzano chiavi a bussola. Scegliere una velocità bassa.

Giunto a vite morbido (ad es. nel legno tenero)

- Anche in questo caso, avvitare a bassa velocità, ad es. per non danneggiare la superficie del legno a contatto con la testa della vite. Usare un accecatoio.

Per la foratura di legno, metallo e altri materiali

- Utilizzare una velocità elevata per un diametro di foratura piccolo e una velocità bassa per un diametro di foratura grande.
- Scegliere una velocità bassa per i materiali duri e una velocità elevata per i materiali morbidi.
- Fissare o attaccare (se possibile) il pezzo in un dispositivo di serraggio.
- Segnare con un punzone o un chiodo il punto in cui si desidera forare. Scegliere una velocità bassa per la foratura.
- Estrarre più volte la punta rotante dal foro per rimuovere trucioli e polvere di perforazione.

Foratura del metallo

- Utilizzare punte per metalli (HSS). Per ottenere i migliori risultati, raffreddare la punta con un lubrorefrigerante (olio da taglio). Le punte per metalli possono essere utilizzate anche per forare la plastica. Per prima cosa preforare con una punta da Ø 3 mm e avvicinarsi al diametro di foratura desiderato.

Foratura del legno

- Utilizzare una punta per legno con punta d'allineamento.
Fori profondi: Utilizzare una "Punta a trivella".
Foratura di grandi diametri: Utilizzare una punta Forstner.
Le piccole viti in legno tenero possono anche essere avvitate direttamente senza preforatura.

Clip per cintura

(Fig. J)

CAUTELA! Rischio di lesioni!

- ▶ Prima di appendere il prodotto alla cintura: Premere il commutatore del senso di rotazione  in posizione centrale (bloccaggio). In questo modo si evita l'accensione accidentale del prodotto.

INDICAZIONE

- ▶ Con la clip per cintura , il prodotto può essere fissato a una cintura o a una tasca.
- ▶ La clip per cintura non è montato alla consegna.
- ▶ La clip per cintura può essere montata su entrambi i lati di una cintura.
- ▶ Per montare la clip da cintura è necessario un cacciavite a croce.

1. Allentare la vite della clip per cintura  con un cacciavite a croce.
2. Inserire la clip per cintura su un lato del prodotto.
3. Serrare la vite con un cacciavite a croce.

● Pulizia e manutenzione

AVVERTENZA!



Spegnere il prodotto, rimuovere la batteria  e lasciarlo raffreddare prima di effettuare qualsiasi operazione di ispezione, manutenzione o pulizia!

● Pulizia

INDICAZIONE

- ▶ Non utilizzare detergenti o disinfettanti chimici, alcalini, abrasivi o altri detergenti o disinfettanti aggressivi per pulire il prodotto in quanto potrebbero danneggiare le superfici.
- Una pulizia regolare e corretta aiuta a garantire un uso sicuro e prolunga la durata del prodotto.
- Le aperture di ventilazione devono essere sempre libere.
- Fare attenzione a non versare liquidi verso l'interno del prodotto.
- Mantenere sempre il prodotto pulito, asciutto e privo di olio o grasso. Rimuovere la polvere dopo ogni utilizzo e prima della conservazione.
- Pulire il prodotto con un panno asciutto. Per le zone difficili da raggiungere, utilizzare una spazzola morbida.
- In particolare, rimuovere lo sporco e la polvere dalle aperture di ventilazione con un panno e una spazzola morbida.

● Manutenzione

- Controllare che il prodotto e gli accessori (ad es. gli strumenti di inserimento) non presentino segni di usura e danni prima e dopo ogni utilizzo. Se necessario, sostituirli con altri nuovi come descritto nel presente manuale di istruzioni per l'uso. Osservare i requisiti tecnici (vedere "Dati tecnici").

● Riparazione

- Il prodotto non contiene al suo interno componenti che possono essere riparati dall'utente. Consultare un tecnico qualificato per far controllare il prodotto e per la manutenzione.

● Conservazione

- Premere il commutatore del senso di rotazione [5] in posizione centrale per bloccare l'interruttore ON/OFF [6].
- Pulire il prodotto come sopra descritto.
- Conservare il prodotto e i suoi accessori in un luogo buio, asciutto, al riparo dal gelo e ben ventilato.
- Conservare sempre il prodotto fuori dalla portata dei bambini. La temperatura ottimale di stoccaggio a lungo termine (più di 3 mesi) è compresa tra +20 °C e +26 °C.
- Inserire la punta da avvitatore nel portapunta [8].
- Conservare il prodotto nella valigetta da trasporto [19].

Indicazioni sulla batteria

- Conservare la batteria [10] solo parzialmente carica. Il livello di carica dovrebbe essere compreso tra il 40 % e il 60 % per un periodo di stoccaggio più lungo (i LED del livello di carica rosso e arancione [14] sono accesi).
- Durante una fase di conservazione più lunga, controllare il livello di carica della batteria [10] ogni 3 mesi circa. Ricaricare se necessario.

● Trasporto

- Premere il commutatore del senso di rotazione [5] in posizione centrale per bloccare l'interruttore ON/OFF [6].
- Trasportare il prodotto nella valigetta da trasporto [19].
- Proteggere il prodotto contro urti e forti vibrazioni, soprattutto durante il trasporto in veicoli.
- Mettere in sicurezza il prodotto contro lo scivolamento e il ribaltamento.

● Smaltimento

L'imballaggio è composto da materiali ecologici che possono essere smaltiti presso i siti di raccolta locali per il riciclo.



Osservare l'identificazione dei materiali di imballaggio per lo smaltimento differenziato, i quali sono contrassegnati da abbreviazioni (a) e da numeri (b) con il seguente significato: 1-7: plastiche/20-22: carta e cartone/80-98: materiali compositi.

Prodotto:

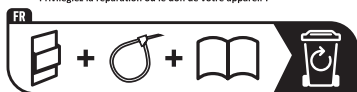

Il prodotto e i materiali di imballaggio sono riciclabili e soggetti alla responsabilità estesa del produttore.

Per un migliore trattamento dei rifiuti, smaltirli separatamente seguendo i diversi simboli della raccolta differenziata.

Il logo Triman è valido solamente per la Francia.



E' possibile informarsi circa le possibilità di smaltimento del prodotto usato presso l'amministrazione comunale o cittadina.



Per questioni di tutela ambientale non gettare il prodotto usato tra i rifiuti domestici, ma provvedere invece al suo corretto smaltimento. Presso l'amministrazione competente è possibile ricevere informazioni circa i siti di raccolta e i relativi orari di apertura.

Le batterie/Gli accumulatori difettosi o usati devono essere riciclati. Smaltire le batterie/gli accumulatori e/o il prodotto presso i punti di raccolta indicati.



Uno smaltimento scorretto delle batterie/gli accumulatori procura danni all'ambiente!

Estrarre le batterie/il pacchetto batteria dal prodotto prima dello smaltimento.

È vietato smaltire le batterie/gli accumulatori con i rifiuti domestici. Possono contenere metalli pesanti nocivi e sono soggetti a smaltimento come rifiuti speciali. I simboli chimici dei metalli pesanti sono i seguenti: Cd = cadmio, Hg = mercurio, Pb = piombo. Consegnare, pertanto, le batterie/gli accumulatori esausti presso un punto di raccolta comunale.

● Garanzia

Il prodotto è stato fabbricato accuratamente secondo severe direttive di qualità ed è stato controllato meticolosamente prima della consegna. In caso di difetti di materiale o fabbricazione l'acquirente può far valere diritti legali nei confronti del venditore. La nostra garanzia sotto riportata non costituisce alcun limite ai diritti legali dell'acquirente.

Questo prodotto è garantito per 5 anni con decorrenza dalla data di acquisto. La garanzia decorre dalla data d'acquisto. Conservare lo scontrino originale in un posto sicuro perché questo documento viene richiesto come prova dell'avvenuto acquisto.

Tutti i danni o difetti presenti già al momento dell'acquisto devono essere comunicati subito dopo l'apertura della confezione.

Se entro 5 anni dalla data di acquisto di questo prodotto si rileva un difetto di materiale o di fabbricazione, noi procederemo, a nostra discrezione, alla riparazione o sostituzione gratuita del prodotto o al rimborso del prezzo di acquisto. Un eventuale intervento in garanzia non prolunga né rinnova il

periodo di garanzia stesso. Ciò vale anche per le parti sostituite e riparate.

Questa garanzia decade in caso di danneggiamento oppure uso o manutenzione impropri del prodotto.

La prestazione in garanzia vale per difetti del materiale o di fabbricazione. Questa garanzia non si estende a componenti del prodotto esposti a normale logorio, che possono pertanto essere considerati come componenti soggetti a usura (esempio capacità della batteria, calcificazione, lampade, pneumatici, filtri, spazzole...). La garanzia non si estende altresì a danni che si verificano su componenti delicati (esempio interruttori, batterie, parti realizzate in vetro, schermi, accessori vari) nonché danni derivanti dal trasporto o altri incidenti.

● Gestione dei casi in garanzia

Per permetterci di risolvere rapidamente il vostro problema, procedete nel seguente modo:

Per tutte le richieste conservare lo scontrino e il codice articolo (IAN 506417_2507) a prova dell'avvenuto acquisto.

Il codice articolo si trova nell'etichetta del prodotto, come incisione sul prodotto, nella pagina del titolo di queste istruzioni (in basso a sinistra) oppure nell'adesivo apposto sul retro o sul lato inferiore del prodotto.

In caso di errori di funzionamento o altri difetti contattare innanzitutto il seguente servizio di assistenza telefonicamente o per e-mail.

Potete inviare gratuitamente all'indirizzo dell'assistenza che vi è stato fornito un eventuale prodotto difettoso, allegando la ricevuta d'acquisto (scontrino), la descrizione del tipo di difetto e l'indicazione di quando si è verificato.



Su parkside-diy.com potete visionare e scaricare questo e molti altri manuali. Con questo codice QR accedete direttamente a parkside-diy.com. Scegliete il vostro paese e cercate le istruzioni per l'uso attraverso la maschera di ricerca. Inserendo il codice articolo (IAN) 506417_2507 accedete alle istruzioni per l'uso relative al vostro articolo.

● Assistenza

IT Assistenza Italia

Tel.: 800172663

Modulo di contatto sul sito

parkside-diy.com

IAN 506417_2507

● Dichiarazione di conformità UE

DICHIARAZIONE DI CONFORMITÀ UE (N. 506417_2507)

IAN: 506417_2507
Identificazione del prodotto: "PARKSIDE Performance" Trapano avvitatore ricaricabile
Numero di modello: HG13562

L'oggetto della dichiarazione di cui sopra è conforme alla pertinente normativa di armonizzazione dell'Unione:

Direttiva 2006/42/CE
Direttiva 2014/30/UE
Direttiva 2011/65/UE con tutte le relative modifiche

Riferimento alle pertinenti norme armonizzate o riferimenti alle altre specifiche tecniche in relazione alle quali è dichiarata la conformità:

N° / Parti
Direttiva 2006/42/CE
EN 62841-1:2015/A11:2022
EN 62841-2-1:2018/A12:2022
Direttiva 2014/30/UE
EN IEC 55014-1:2021
EN IEC 55014-2:2021

L'oggetto della dichiarazione di cui sopra è conforme alla direttiva 2011/65/UE del Parlamento europeo e del Consiglio, dell'8 giugno 2011, sulla restrizione dell'uso di determinate sostanze pericolose nelle apparecchiature elettriche ed elettroniche:

N° / Parti
EN IEC 63000:2018



Depositorio della documentazione tecnica: OWIM GmbH & Co.KG

Firmato a nome e per conto di:

OWIM GmbH & Co. KG, Stiftsbergstraße 1, 74167 Neckarsulm, Germania

La presente dichiarazione di conformità è rilasciata sotto la sola responsabilità del produttore.

Traduzione della dichiarazione di conformità originale

Neckarsulm	14.10.2025		
Luogo	Data	ppa. Jens Buchheim	ppa. Dr. Thorsten Maier
		Firmatario autorizzato	Firmatario autorizzato

IT

CE

Felhasznált figyelmeztető jelzések és szimbólumok	Oldal 191
Bevezető	Oldal 191
Rendeltetésszerű használat	Oldal 191
A csomagolás tartalma	Oldal 192
A részegységek leírása	Oldal 192
Műszaki adatok	Oldal 192
Biztonsági utasítások	Oldal 194
Általános biztonsági utasítások elektromos szerszámokhoz	Oldal 194
Fúrógépekre vonatkozó biztonsági utasítások	Oldal 197
A rezgés és a zaj csökkentése	Oldal 197
Teendők vészhelyzet esetén	Oldal 198
További kockázatok	Oldal 198
Biztonsági utasítások töltőkészülékekhez	Oldal 198
Mielőtt először használná	Oldal 200
Tartozékok	Oldal 200
Az akkumulátorcsomag kivétele és behelyezése	Oldal 200
Az akkumulátorcsomag töltési szintjének ellenőrzése	Oldal 200
Az akkumulátorcsomag feltöltése	Oldal 201
Szerszámbetét behelyezése és kivétele	Oldal 201
Próbaüzem	Oldal 202
Kezelés	Oldal 202
Sebesség választása	Oldal 202
A forgásirány beállítása	Oldal 202
A nyomaték szabályozása	Oldal 202
Be- és kikapcsolás	Oldal 202
A sebesség szabályozása	Oldal 203
LED munkalámpa	Oldal 203
Utasítások a munkához	Oldal 203
Tisztítás és ápolás	Oldal 204
Tisztítás	Oldal 204
Karbantartás	Oldal 204
Javítás	Oldal 204
Tárolás	Oldal 205
Szállítás	Oldal 205
Mentesítés	Oldal 205
Garancia	Oldal 206
Garanciális ügyek lebonyolítása	Oldal 206
Szerviz	Oldal 207
EU-megfelelőségi nyilatkozat	Oldal 208

Felhasznált figyelmeztető jelzések és szimbólumok

Ebben a használati útmutatóban, a csomagoláson és az adattáblán az alábbi figyelmeztető jelzések láthatók:

 	Olvassa el a használati útmutatót.		Alkatrészek cseréje és tisztítás előtt, valamint ha a terméket nem használja, kapcsolja ki és vegye ki belőle az akkumulátorcsomagot.
	Vegye figyelembe a figyelmeztetéseket és a biztonsági utasításokat!		Az akkumulátorcsomagot óvja a hőtől, valamint a tartós és erős napfénytől.
	A terméket csak száraz helyiségekben, beltéren használja.		Az akkumulátorcsomagot óvja a víztől és a nedvességtől.
	Viseljen védőkesztyűt!		Az akkumulátorcsomagot óvja a tüztől.
	II. védelmi osztály (kettős szigetelés)		Váltóáram/-feszültség
 	Biztonsági utasítások Kezelési utasítások		Egyenáram/-feszültség
	A CE-jelzés azt jelzi, hogy a termék megfelel a rá vonatkozó EU előírásoknak.		Biztosíték

20 V AKKUS FÚRÓ-CSAVARÓZÓ

● Bevezető

Gratulálunk új termékének vásárlása alkalmából. Ezzel a döntésével vállalatunk értékes terméke mellett döntött. A használati utasítás ezen termék része. A biztonságra, a használatára és a megsemmisítésre vonatkozó fontos tudnivalókat tartalmazza. A termék használata előtt ismerje meg az összes használati és biztonsági tudnivalót. A terméket csak a leírtak szerint és a megadott felhasználási területeken alkalmazza. A termék harmadik személy számára való továbbadása esetén kézbesítse vele annak a teljes dokumentációját is.

● Rendeltetészerű használat

- A termék csavarozáshoz, valamint fába, fémbbe és műanyagba történő fúráshoz használható.
- A termék nem alkalmas különösen kemény anyagok, pl. cement vagy beton fúrására.
- A szerszámbetéteket mindig rendeltetésüknek megfelelő módon használja! Szerszámbetétek vásárlása és használata során vegye figyelembe a termék műszaki előírásait (lásd a „Műszaki adatok” c. részben).
- A termék LED munkalámpája  a közvetlen munkaterület megvilágítására használható.
- A termék más használati módjai, módosításai nem rendeltetészerűnek

minősülnek és életveszély, sérülések és károk kockázatával járnak. A gyártó nem vállal felelősséget a nem rendeltetésszerű használatból eredő károkat. A terméket nem üzleti felhasználásra, vagy egyéb alkalmazásra szánták.

● A csomagolás tartalma

⚠ FIGYELMEZTETÉS!

- ▶ A termék és a csomagolóanyagok nem játékszerek! Gyermeknek nem játszhatnak a műanyag zacskókkal, fóliákkal és az apró alkatrészekkel!
Lenyelés és fulladás veszélye!

- 1 20 V Akkus fúró-csavarozó
- 1 Szíjtartó
- 1 Hordozókoffer
- 1 Használati útmutató

● A részegységek leírása

Elolvásás előtt hajtogassa ki az ábrákat tartalmazó oldalakat és ismerkedjen meg a termék funkcióival.

A ábra:

- 1 Befogó tokmány
- 2 Tokmánygyűrű
- 3 Nyomatékhüvely
- 4 Sebességválasztó
- 5 Forgásirány-kapcsoló/zár
- 6 Be-/kikapcsoló gomb/ sebesség-szabályozó
- 7 Fogó
- 8 Bittartó (mágneses)
- 9 Szíjtartó
- 10 Akkumulátorcsomag *
- 11 LED munkalámpa

B ábra:

- 10 Akkumulátorcsomag *
- 12 Az akkumulátorcsomag kioldógombja
- 13  gomb (töltöttségi szint)

- 14 Töltöttségjelző LED-ek (piros/narancssárga/zöld)

C ábra:

- 10 Akkumulátorcsomag *
- 15 Töltőkészülék (gyorstöltő készülék) *
- 16 Elektromos vezeték csatlakozóval
- 17 Töltési LED lámpa – zöld
- 18 Töltési LED lámpa – piros

Nincs ábrázolva:

- 19 Hordozókoffer

● Műszaki adatok

20 V Akkus fúró-csavarozó	PABSP 20 Li C4
Névleges feszültség:	20 V 
Befogó tokmány típusa:	Gyorstokmány
Sebességváltó:	2 sebesség
Üresjárat sebesség n₀:	
1. sebesség:	0–500 min ⁻¹
2. sebesség:	0–2000 min ⁻¹
Maximális forgatónyomaték:	60 N m
Fúrótokmány befogási tartománya:	max. Ø 13 mm
Maximális fúróátmérő:	acélba Ø 13 mm fába Ø 38 mm

Akkumulátorcsomag	PAPS 204 A1 *
Típus:	Lítium-ion
Névleges feszültség:	20 V 
Kapacitás:	4 Ah
Energiaérték:	80 Wh
Cellák száma:	5
Frekvencia-teljesítmény:	≤ 20 dBm
Frekvenciasáv:	2400–2483,5 MHz
Hőmérséklet:	max. +50 °C

*Az akkumulátor és a gyorstöltő készülék nincs mellékelve

Gyorstöltő készülék	PLG 20 C3 *
Bemenet:	
Névleges feszültség:	230–240 V~
Névleges frekvencia:	50 Hz
Névleges teljesítmény:	120 W
Biztosíték (belső):	3,15 A 
Kimenet:	
Névleges feszültség:	21,5 V ===
Töltési áram:	4,5 A
Védelmi osztály:	II/□

Ajánlott környezeti hőmérséklet:	
Töltés közben:	+4 °C és +40 °C között
Működés közben:	+4 °C és +40 °C között
Tárolásnál:	+20 °C és +26 °C között

Zajkibocsátási értékek

A mért értékek meghatározása az EN 62841 szerint történt. Az elektromos szerszám A besorolású zajszintje tipikusan:

Hangnyomásszint L_{pA} :	83 dB
Bizonytalanság K_{pA} :	5 dB
Hangteljesítményszint L_{WA} :	91 dB
Bizonytalanság K_{WA} :	5 dB

Rezgési értékek

A rezgési összérték (háromirányú vektorösszeg) megállapítása az EN 62841 szerint történt:

Fém fúrása:

Rezgés a kéznél és a karnál $a_{h,D}$:	2,93 m/s ²
Bizonytalanság K:	1,5 m/s ²

FIGYELMEZTETÉS!



Viseljen fülvédőt!

FIGYELMEZTETÉS!

- ▶ A rezgés- és zajkibocsátási érték az elektromos szerszám tényleges használata közben eltérhet a megadott értéktől, az elektromos szerszám használati típusától és módjától, különösképpen a megmunkálandó munkadarab típusától függően. Próbálja a rezgési és a zajterhelést minél kisebbre csökkenteni. A rezgési terhelés csökkentése érdekében többek között a szerszám használata során viseljen kesztyűt, valamint csökkentse a munkaidőt. Ehhez a működési ciklus minden részét figyelembe kell venni (például amikor az elektromos szerszám kikapcsolt állapotban van, vagy amikor be van kapcsolva, de nincs terhelés alatt).

MEGJEGYZÉS

- ▶ A megadott rezgési összérték és a megadott zajkibocsátási érték megállapítása egy szabványosított vizsgálati eljárás során került megállapításra, és felhasználható egy elektromos szerszám összehasonlítására egy másikkal.
- ▶ A megadott rezgési összérték és a megadott zajkibocsátási érték továbbá felhasználható a terhelés előzetes becslésére is.

*Az akkumulátor és a gyorstöltő készülék nincs mellékelve



Biztonsági utasítások

● Általános biztonsági utasítások elektromos szerszámokhoz

⚠ FIGYELMEZTETÉS!

- ▶ **Olvasson el minden, ehhez az elektromos szerszámhoz mellékelt biztonsági utasítást, figyelmeztetést, ábrát és műszaki adatot.** Az alábbi figyelmeztetések figyelmen kívül hagyása áramütéshez, tűzesethez és/vagy súlyos sérülésekhez vezethet.

Őrizzen meg minden biztonsági utasítást és figyelmeztetést biztonságos helyen későbbi használatra.

A biztonsági utasításokban használt „elektromos szerszám” kifejezés hálózati áramról működő (hálózati kábellel rendelkező) és akkumulátorral működő (hálózati kábel nélküli) elektromos szerszámokra vonatkozik.

Munkahelyi biztonság

- 1) **A munkaterület legyen mindig tiszta és jól megvilágított.** A rendetlenség vagy a rossz fényviszonyok balesetekhez vezethetnek.
- 2) **Az elektromos szerszámot ne használja robbanásveszélyes környezetben, ahol gyúlékony folyadékok, gázok vagy porok találhatóak.** Az elektromos szerszámok szikrákat keltenek, mely a port vagy a gázokat meggyújtják.
- 3) **Az elektromos szerszám használata során tartsa a gyermekeket és az egyéb személyeket távol.** Ha megzavarják, elveszítheti az elektromos szerszám feletti uralmát.

Elektromos biztonság

- 1) **Az elektromos szerszám hálózati csatlakozójának illenie kell a konnektorba. Ne módosítsa a csatlakozót. Ne használjon adapteres csatlakozódugaszt földelt elektromos szerszámokkal.** A módosítás nélküli csatlakozók és a megfelelően illeszkedő konnektorok használatával csökken az áramütés kockázata.
- 2) **Kerülje a testi érintkezést olyan földelt felületekkel, mint például csövek, fűtőberendezések, sütők vagy hűtőszekrények.** Az áramütés veszélye megnő, ha a teste földelve van.
- 3) **Az elektromos szerszámokat tartsa esőtől, nedvességtől távol.** Ha az elektromos szerszám belsejébe víz jut be, az növeli az áramütés kockázatát.
- 4) **Az elektromos vezetékét kizárólag rendeltetésének megfelelően használja, azzal ne szállítsa vagy akassza fel az elektromos szerszámot, illetve ne használja a hálózati csatlakozó kihúzására a konnektorból. Az elektromos vezetékét óvja a hőtől, olajtól, éles sarkoktól vagy mozgó alkatrészekről.** A sérült vagy összetekeredett elektromos vezetékek növelik az áramütés kockázatát.
- 5) **Ha az elektromos szerszámot kültéren használja, csak olyan hosszabbítót használjon, mely kültéri használatra alkalmas.** Egy kültéri használatra alkalmas hosszabbító használata csökkenti az áramütés kockázatát.
- 6) **Ha elkerülhetetlen, hogy az elektromos szerszámot nedves környezetben használják, használjon egy maradékáram-megszakítót.**

Maradékáram-megszakító használata lecsökkenti az áramütés kockázatát.

Személyes biztonság

- 1) **Az elektromos szerszám használata során legyen körültekintő, figyeljen arra, mit tesz, dolgozzon tudatosan. Ne használjon elektromos szerszámokat kábítószer, alkohol vagy gyógyszerek hatása alatt.**

Az elektromos szerszám használata során csupán egy pillanatnyi figyelmetlenség is súlyos sérülésekhez vezethet.

- 2) **Viseljen személyes védőfelszerelést és mindig hordjon védőszemüveget.**

A személyes védőfelszerelés, például pormaszk, csúszásmentes biztonsági cipő, védősisak vagy fülvédő - az elektromos szerszám használatától függően - lecsökkenti a sérülések kockázatát.

- 3) **Ügyeljen arra, hogy az elektromos szerszám ne tudjon akaratlanul elindulni. Mielőtt az elektromos szerszámot az elektromos hálózatra és/vagy akkumulátorhoz csatlakoztatná, kézbe venné vagy mozgatná, ellenőrizze, hogy az ki van-e kapcsolva.**

Ha az elektromos szerszám szállítása során az ujját a bekapcsológombon tartja, illetve ha az elektromos szerszám bekapcsolt állapotban van és az elektromos hálózatra csatlakozik, az balesetekhez vezethet.

- 4) **Az elektromos szerszám bekapcsolása előtt a beállító szerszámokat, csavarkulcsokat távolítsa el.** Ha egy szerszám vagy egy kulcs az elektromos szerszám egy forgó részébe kerül, az sérüléseket okozhat.

- 5) **Kerülje a szokatlan testhelyzeteket. Álljon biztosan és mindig őrizze meg az egyensúlyát.** Így képes lesz

az elektromos szerszámot szokatlan helyzetekben is az irányítása alatt tartani.

- 6) **Viseljen megfelelő ruházatot. Ne viseljen laza ruházatot vagy ékszereket. Tartsa a haját és a ruházatát a mozgó alkatrészekről távol.** A laza ruházatot, ékszereket vagy haját a készülék mozgó részei elkaphatják.
- 7) **Ha porelszívó- vagy gyűjtőberendezések vannak beszerelve, azok csatlakoztatása és használata legyen megfelelő.** A porelszívó berendezések használata csökkenti a por okozta kockázatokat.
- 8) **Kerülje a hamis biztonságérzetet, és ne hagyja figyelmen kívül az elektromos szerszámokra vonatkozó biztonsági szabályokat akkor sem, ha a gyakori használatnak köszönhetően azok kezelésében már tapasztalt.** A figyelmetlen kezelés a pillanat törtrésze alatt is sérülésekhez vezethet.

Az elektromos szerszám használata és kezelése

- 1) **Ne terhelje túl az elektromos szerszámot. Az adott munkához az arra alkalmas elektromos szerszámot használja.** A megfelelő elektromos szerszám jobban és biztonságosabban dolgozhat, ha azt a megfelelő teljesítmény-tartományon belül használja.
- 2) **Ne használjon meghibásodott kapcsolóval rendelkező elektromos szerszámot.** Ha egy elektromos szerszámot nem lehet be- vagy kikapcsolni, az veszélyes és szerelésre szorul.
- 3) **A készülék beállítási műveletei, szerszámbetétek cseréje valamint az elektromos szerszám tárolása**

- előtt húzza ki a hálózati csatlakozót a konnektorból és/vagy vegye ki a kivethető akkumulátort. Ezzel az óvintézkedéssel megelőzi az elektromos szerszám akaratlan bekapcsolását.
- 4) **A használaton kívüli elektromos szerszámokat tartsa gyermekek számára nem elérhető helyen. Ne hagyja, hogy az elektromos szerszámot olyan személyek használják, akik azzal kapcsolatban nem rendelkeznek tapasztalattal vagy nem olvasták el ezeket az utasításokat.** Az elektromos szerszámok tapasztalatlan kezekben veszélyesek.
- 5) **Ápolja az elektromos szerszámokat és a szerszámbeitétit gondosan. Ellenőrizze a mozgó részek kifogástalan működését, hogy azok nem ragadnak-e be, hogy vannak-e törött vagy sérült alkatrészek, és hogy az elektromos szerszám működését semmi sem befolyásolja. A sérült alkatrészeket az elektromos szerszám használatba vétele előtt meg kell javíttatni.** Sok baleset okozója az elektromos szerszámok gondatlan karbantartása.
- 6) **Gondoskodjon a vágószerszámok élességéről és tisztaságáról.** A gondosan ápoltt, éles pengékkel rendelkező vágószerszámok kevésbé hajlamosak a beragadásra, és könnyebben irányíthatóak.
- 7) **Az elektromos szerszámot, annak alkatrészeit, szerszámbeitétit stb. ezen útmutató szerint használja. Ennek során vegye figyelembe a munka körülményeit és az elvégzendő feladatot.** Az elektromos szerszámok nem rendeltetésszerű használata veszélyes helyzetekhez vezethet.
- 8) **Tartsa a fogantyúkat és a fogófelületeket szárazon, tisztán, olajoktól és zsiradékoktól mentesen.** A csúszós fogantyúk és fogófelületek miatt nem biztosítható az elektromos szerszám biztonságos kezelése és irányítása váratlan helyzetekben.
- Az akkumulátoros szerszám használata és kezelése**
- 1) **Akkumulátoros szerszámokat csak olyan töltőkészülékekkel töltsön fel, melyeket a gyártó ajánl.** Egy olyan töltőkészülék, mely csak bizonyos típusú akkumulátorokhoz alkalmas, más akkumulátorokkal történő használat esetén tűzveszélyt okozhat.
- 2) **Az elektromos szerszámokban csak a hozzájuk készült akkumulátorokat használja.** Más akkumulátorok használata sérülésekhez és tűzveszélyhez vezethet.
- 3) **A használaton kívüli akkumulátorokat tartsa iratkapcsoktól, pénzérméktől, kulcsoktól, tűktől, csavaroktól vagy más olyan kisméretű fém tárgyaktól távol, melyek összeköttetést hozhatnak létre a csatolópontok között.** Az akkumulátor csatolópontjai közötti rövidzárlat égési sérülésekhez vagy tűzesethez vezethet.
- 4) **Helytelen használat esetén az akkumulátor kifolyhat. Kerülje az érintkezést a folyadékkal. Akaratlan érintkezés esetén öblítse le vízzel. Ha a folyadék a szembe kerül, további orvosi segítségre is szükség van. A kilépő akkumulátorfolyadék bőrirritációkat és égési sérüléseket okoz.**
- 5) **Ne használjon sérült vagy módosított akkumulátorokat.** A sérült vagy módosított akkumulátorok előre nem látható

módon viselkedhetnek, és tüzesetet, robbanást vagy sérüléseket okozhatnak

- 6) **Az akkumulátort ne tegye ki tűznek vagy magas hőmérsékleteknek.** A tűz vagy a 130 °C feletti hőmérséklet robbanáshoz vezethet.
- 7) **Kövesse a töltésre vonatkozó utasításokat, és soha ne töltsé az akkumulátort vagy az akkumulátoros szerszámot a kezelési útmutatóban megadott hőmérsékleti tartományon kívül.** A helytelen vagy a megengedett hőmérsékleti tartományon kívüli töltés tönkretelheti az akkumulátort, valamint tüzeset veszélyével jár.

Javítás

- 1) **Az elektromos szerszám javítási munkálatait bízza képzett szakemberre, és csak eredeti pótalkatrészeket használjon.** Így gondoskodhat az elektromos szerszám biztonságos működésének megőrzéséről.
- 2) **Soha ne próbálja az akkumulátort megjavítani, ha az megsérült.** Az akkumulátorok javítási munkálatait csak a gyártó vagy annak a meghatalmazott ügyfélszolgálatá végezheti.

● Fúrógépekre vonatkozó biztonsági utasítások

1. **Biztonsági utasítások minden munkatípushoz**
 - 1) **Az elektromos szerszámot tartsa a szigetelt fogófelületeinél, ha olyan munkákat végez, melyek során a szerszámbetét vagy a csavarok rejtett elektromos vezetékeket érhetnek.** Feszültség alatt lévő vezetékekkel történő érintkezés során a készülék fém részei is feszültség alá kerülnek, ami áramütéshez vezethet.

2. **Biztonsági utasítások hosszú fúrófejekhez**

- 1) **Soha ne dolgozzon magasabb fordulatszámmal, mint a fúrófej legmagasabb megengedett fordulatszáma.** Magas fordulatszámnál a fúrófej könnyen elhajolhat, amikor a munkadarab érintése nélkül szabadon forog, és ez sérülésekhez vezethet.
- 2) **A fúrást kezdje mindig alacsony fordulatszámon, és akkor, amikor a fúrófej már a munkadarabhoz ért.** Magas fordulatszámnál a fúrófej könnyen elhajolhat, amikor a munkadarab érintése nélkül szabadon forog, és ez sérülésekhez vezethet.
- 3) **Ne gyakoroljon túl nagy nyomást a fúrófejre, és csak hosszanti irányban.** A fúrófejek elhajolhatnak és ezáltal eltörhetnek, így elveszítheti felettük az irányítást, mely sérülésekhez vezet.

● **A rezgés és a zaj csökkentése**

Csökkentse a használati időt, alkalmazzon kevesebb rezgéssel és zajjal járó használati módokat, valamint viseljen személyes védőfelszerelést, ezzel csökkentve a rezgés és a zaj hatásait.

Az alábbi intézkedések segítenek a rezgések és a zaj okozta ártalmak csökkentésében:

- A terméket kizárólag rendeltetészerűen, az ebben az útmutatóban leírtak szerint használja.
- Ügyeljen a termék kifogástalan állapotára és gondoskodjon a megfelelő karbantartásról.
- A termékhez a megfelelő szerszámbetéteket használja, és ügyeljen arra, hogy azok kifogástalan állapotban legyenek.

- Tartsa a terméket határozottan a fogóinál, illetve fogófelületeinél.
- A termék karbantartását végezze az utasításoknak megfelelően, továbbá ne feledkezzen meg az elégséges kenésről sem (ahol ez szükséges).
- A munkafolyamatot tervezze meg úgy, hogy a nagyobb rezgési értékű termékekkel végzett munka nagyobb időintervallumra tudjon eloszlan.

● Teendők vészhelyzet esetén

Ismerkedjen meg a termék használatával ennek az útmutatónak a segítségével. Tartsa észben a biztonsági utasításokat, és minden esetben kövesse azokat. Ez segít elkerülni a kockázatokat és veszélyeket.

- A termék használata során legyen mindig éber, így időben képes lesz a veszélyek felismerésére és kezelésére. A gyors beavatkozás segít megelőzni a súlyos személyi sérüléseket és anyagi károkat.
- Hibás működés esetén azonnal kapcsolja ki a terméket és vegye ki az akkumulátorcsomagot. Vizsgáltsassa meg és szükség szerint szereltesse meg egy képzett szakemberrel, mielőtt újra használná.

● További kockázatok

MEGJEGYZÉS

- ▶ A termék működés közben elektromágneses teret kelt! Ez a tér bizonyos körülmények között hatással lehet aktív vagy passzív orvosi implantátumok működésére! A súlyos vagy halálos sérülések veszélyének csökkentése érdekében az orvosi implantátumokkal rendelkező személyek érdeklődjenek orvosuknál vagy az orvosi implantátum gyártójánál, mielőtt a terméket használnák!

Még akkor is megmarad a személyi sérülések és anyagi károk potenciális veszélye, ha a terméket az előírásoknak megfelelően használja. A termék felépítéséből és kialakításából adódóan többek között az alábbi veszélyekkel lehet számolni:

- A rezgéssel járó egészségügyi kockázatok, amennyiben a terméket hosszabb ideig használják, illetve a kezelése és a karbantartása nem szakszerűen történik.
- Személyi sérülések és anyagi károk kockázata, melyet hibás vágószerszámok, vagy egy rejtett tárgy becsapódása okoz használat közben.
- Repülő tárgyak okozta személyi sérülések és anyagi károk veszélye.

● Biztonsági utasítások töltőkészülékekhez

- A készüléket akkor használhatják 8 éves és afeletti gyermekek, csökkent testi, érzékszervi vagy szellemi képességű, valamint megfelelő tapasztalattal és tudással nem rendelkező személyek, ha számukra felügyeletet biztosítanak vagy ha utasításokat kapnak a készülék biztonságos használatával kapcsolatban és megértik az azzal járó veszélyeket. A gyermekek nem játszhatnak a készülékkel. A tisztítást és a felhasználói karbantartást

nem végezhetik gyermekek felügyelet nélkül.

- Ne töltsön újra nem újratölthető akkumulátorokat. Ennek az utasításnak a figyelmen kívül hagyása kockázatokkal jár.
- Ha az elektromos vezeték megsérül, a kockázatok elkerülése érdekében azt a gyártónak, az ügyfélszolgálatának, vagy egy annak megfelelő képzettségű szakembernek kell kicserélnie.
- Óvja az elektromos részeket a nedvességtől. Az áramütés elkerülése érdekében ezeket ne merítse vízbe vagy más folyadékokba. A készüléket soha ne tartsa folyó víz alá. Kövesse a tisztításra, karbantartásra és javításra vonatkozó utasításokat.
- A készülék csak beltéri használatra alkalmas.

⚠ FIGYELEM! A töltőkészülék kizárólag az alábbi típusú

akkumulátorcsomagok feltöltésére használható:

Parkside 20 V Akkumulátorcsomag		
PAP 20 B1	2 Ah	5 cella
PAP 20 B3	4 Ah	10 cella
PAPS 204 A1	4 Ah	5 cella
PAPS 208 A1	8 Ah	10 cella

- A vásárlók a Lidl online felületein a következő országokban rendelhetnek kompatibilis csereakkumulátorokat és töltőket:
Németország (lidl.de), Franciaország (lidl.fr), Belgium (lidl.be), Csehország (lidl.cz), Hollandia (lidl.nl), Lengyelország (lidl.pl), Szlovákia (lidl.sk), Spanyolország (lidl.es). Az összes többi ország vásárlói a www.optimex-shop.com oldalról rendelhetnek.

● Mielőtt először használná

● Tartozékok

MEGJEGYZÉS

- ▶ Ebben a használati útmutatóban különböző szerszámbetétekkel és azok használati módjával kapcsolatban is találhat tudnivalókat és javaslatokat. Az ábrákon látható szerszámbetétek nincsenek feltétlen mellékelve (lásd „A csomagolás tartalma”), hanem a termék felhasználási lehetőségeit mutatják be.

⚠ FIGYELMEZTETÉS!

- ▶ Ne használjon olyan alkatrészeket, melyeket nem a Parkside javasol. Az áramütéshez és tüzesethez vezethet.

A termék biztonságos és szakszerű használatához többek között az alábbi tartozékokra, pl. szerszámokra, szerszámbetétekre van szükség:

- Használható fűrőbitek
- Használható csavarozóbitek
- Csillagcsavarhúzó
- Hideg kenőanyag (vágóolaj) fém fúrásához
- Használható személyes védőfelszerelés

A szerszámokat és a szerszámbetéteket szakboltban vásárolhatja meg. A beszerzés során tartsa szem előtt a termék műszaki követelményeit (lásd a „Műszaki adatok” c. részt).



Ha bizonytalan, forduljon szakemberhez vagy érdeklődjön a szakboltban.



Használható akkumulátorcsomagok és töltőkészülékek

Akkumulátorcsomag:	X 20 V Team
Töltőkészülék:	X 20 V Team

● Az akkumulátorcsomag kivétele és behelyezése



⚠ VIGYÁZAT! Sérülés kockázata!

- ▶ Az akaratlan beindítás elkerülése érdekében rögzítse a be-/kikapcsológomb  zárját. Az akkumulátorcsomag  kivétele vagy behelyezése előtt tolja a forgásirány-kapcsolót  a középső (zár) állásba.

- **Az akkumulátorcsomag kivétele:** Nyomja meg az akkumulátorcsomag kioldógombját . Vegye ki az akkumulátorcsomagot  (D ábra).
- **Az akkumulátorcsomag behelyezése:** Igazítsa az akkumulátorcsomagot  a fogantyúhoz és tolja be. Figyeljen arra, hogy az hallhatóan a helyére rögzüljön. Az akkumulátorcsomagot csak egy irányban lehet a termékbe helyezni.

● Az akkumulátorcsomag töltési szintjének ellenőrzése

(B ábra)

- Az akkumulátorcsomag töltöttségi szintjének ellenőrzése: Nyomja meg a  gombot. A töltöttségjelző LED-ek  kigyulladnak:

LED 	Töltöttségi szint
Piros/narancssárga/zöld	Teljes
Piros/narancssárga	Közepes
Piros	Alacsony

● Az akkumulátorcsomag feltöltése

(C ábra)

MEGJEGYZÉS

- ▶ Az akkumulátorcsomagot **10** bármikor feltöltheti anélkül, hogy ezzel csökkentené az élettartamát.
- ▶ A töltés megszakítása nem árt az akkumulátorcsomagnak **10**.

- Ha a töltöttségi szint közepes vagy alacsony, használat előtt töltsse fel az akkumulátorcsomagot **10**.
- A töltési LED lámpa (zöld **17** és piros **18**) tájékoztatják a töltőkészülék **15** és az akkumulátorcsomag **10** állapotáról:

LED	Állapot
A piros színű LED világít	Az akkumulátorcsomag töltés alatt van
A zöld színű LED világít	Az akkumulátorcsomag teljesen fel van töltve
A zöld és a piros LED villog	Az akkumulátorcsomag meghibásodott
A piros színű LED villog	Az akkumulátorcsomag túl hideg vagy túl meleg
A zöld színű LED lámpa világít (akkumulátorcsomag nélkül)	A töltőkészülék készen áll

1. Helyezze be az akkumulátorcsomagot **10** a töltőkészülékbe **15**.
2. Dugja be a töltőkészülék **15** elektromos vezetékének csatlakozóját **16** a konnektorba.
3. Amikor az akkumulátorcsomag **10** feltöltődött: Vegye ki az akkumulátorcsomagot a töltőkészülékből **15**. Húzza ki a töltőkészülék elektromos vezetékét a csatlakozóval **16** a konnektorból.

● Szerszámberakasztás behelyezése és kivétele

⚠ VIGYÁZAT! Sérülés kockázata!



A szerszámberakasztások élesek lehetnek, és a használat során felforrósodhatnak. A szerszámberakasztások kezelésekor viseljen védőkesztyűt.

⚠ FIGYELMEZTETÉS!



Beállítások végzése előtt kapcsolja ki a terméket és vegye ki az akkumulátorcsomagot **10**, majd hagyja a terméket lehűlni!

⚠ VIGYÁZAT! Sérülés kockázata!

- ▶ A kezeit a termék működése közben tartsa a szerszámberakasztástól távol.
- ▶ A termék kikapcsolása után a szerszámberakasztást még egy rövid ideig mozgásban van. Ne érjen a szerszámberakasztáshoz, amíg az még mozog, és ne próbálja leállítani.

A termék rendelkezik egy orsózárral, hogy a befogó tokmányt **1** a tokmánygyűrűvel **2** nyitni és zárni lehessen.

1. A befogó tokmány **1** nyitása: Fordítson a tokmánygyűrűn **2** az óramutató járásával ellenkező irányban (E ábra).
2. Vezesse be a megfelelő szerszámberakasztást a befogó tokmányba **1** addig, amíg szükséges.
3. A befogó tokmány **1** zárása: Tartsa a szerszámberakasztást a helyén. Fordítson a tokmánygyűrűn **2** az óramutató járásával megegyező irányban.

● Próbaüzem

MEGJEGYZÉS

- ▶ A munka megkezdése, valamint szerszámvetését cseréje után minden alkalommal indítson el egy próbaüzemet terhelés nélkül. Azonnal kapcsolja ki a terméket, ha a szerszámvetését nem simán jár, jelentős rezgéseket észlel vagy szokatlan hangokat hall.
- Működés előtt ellenőrizze, hogy a szerszámvetését a helyén van-e, tehát hogy az a befogó tokmány **1** közepén rögzül-e.
- A csavarbiteket a méreteik és a formájuk szerint címkézik. Ha bizonytalan, először próbálja ki, hogy a bit kimozgás nélkül illik-e a csavar fejébe.

● Kezelés

● Sebesség választása

▲ FIGYELEM! A termék sérülésének veszélye!



A sebességválasztót **4** csak akkor működtesse, ha a termék már leállt.

- A sebesség váltásához tolja a sebességválasztót **4** előre, illetve hátrafelé (F ábra).

1. sebesség:	
Alkalmas:	Csavarozásra
Forgási sebesség:	Alacsony
Nyomaték:	Magas

2. sebesség:	
Alkalmas:	Fúrásra
Forgási sebesség:	Magas
Nyomaték:	Alacsony

● A forgásirány beállítása

▲ FIGYELEM! A termék sérülésének veszélye!



A forgásirány-kapcsolót **5** csak akkor működtesse, ha a termék már leállt.

- A forgásirány váltásához tolja a forgásirány-kapcsolót **5** teljesen át a jobb, illetve a bal oldalra (G ábra).
- Ha a forgásirány-kapcsoló **5** középső állásban van, az blokkolja be-/kikapcsoló gombot **6**.

● A nyomaték szabályozása

- A nyomatékot a nyomatékhüvely **3** elfordításával állíthatja be (H ábra).
- Kisebb csavarokhoz vagy puhább munkadarabokhoz: Válasszon egy alacsonyabb fokozatot (alacsony szám).
- Nagyobb csavarokhoz, kemény munkadarabokhoz, vagy csavarok kicsavarásához: Válasszon egy magasabb fokozatot (magas szám).
- Fúráshoz: Fordítsa az nyomatékhüvelyt **3**  állásba.

● Be- és kikapcsolás

MEGJEGYZÉS

- ▶ A be-/kikapcsoló gombot **6** nem lehet zárolni.

- **Bekapcsolás:** Nyomja meg a be-/kikapcsoló gombot **6** és tartsa lenyomva. Szabályozza a sebességet igény szerint (lásd „A sebesség szabályozása” c. részt) (I ábra).
- **Kikapcsolás:** Engedje fel a be-/kikapcsoló gombot **6**.

● A sebesség szabályozása

- A sebességet a be-/kikapcsoló gomb **6** különböző szintű lenyomásával tudja szabályozni:

Lenyomás	Sebesség
Gyenge nyomás:	Alacsonyabb
Erősebb nyomás:	Magasabb

● LED munkalámpa

MEGJEGYZÉS

- ▶ A LED munkalámpa **11** a termék kikapcsolását követően még kb. 10 másodpercig világít.

A termék egy LED munkalámpával **11** rendelkezik, mely megvilágítja a közvetlen munkaterületet és jobbra teszi a gyenge megvilágítású területek látási viszonyait.

- A LED munkalámpa **11** a termék bekapcsolásakor magától bekapcsol.

● Utasítások a munkához

MEGJEGYZÉS

- ▶ A termék a visszarúgás megakadályozásához egy elektronikus biztonsági funkcióval rendelkezik. Működés közben a termék kikapcsol, ha egy hirtelen vagy váratlan beszorulás vagy elakadás történik. Ez a kiegészítő biztonsági funkció csökkenti a súlyos sérülések kockázatát.
- ▶ Az elakadás vagy beszorulás megszüntetése után: A termék automatikusan visszatér a normál állapotába.

Nyomaték

- A kisebb csavarok vagy bitek megsérülhetnek, ha azokhoz túl magas nyomatékot, illetve túl nagy fordulatszámot választ.

Kemény csavarozásnál (fémbe)

- Különösen magas nyomatékok keletkeznek pl. fémek csavarozása során dugókulcs használatkor. Válasszon alacsonyabb forgási sebességet.

Puha csavarozásnál (pl- puha fába)

- Ebben az esetben is alacsonyabb forgási sebességgel végezze a csavarozást például azért, hogy ne tegyen kárt a fa felületében, amikor a csavarfej hozzáér. Használjon süllyesztőfúrót.

Fa, fém és más anyagok fúrásakor

- Kisebb fúróátmérőhöz magasabb, nagyobb fúróátmérőhöz pedig alacsonyabb forgási sebességet válasszon.
- Kemény anyagokhoz alacsonyabb, puha anyagokhoz magasabb forgási sebességet válasszon.
- Ha lehetséges, rögzítse a munkadarabot egy szorítóeszközbe.
- Jelölje meg a fúrás helyét egy pontozó vagy egy szög segítségével. A fúrás elkezdéséhez válasszon alacsonyabb forgási sebességet.
- A forgó fúrófejet húzza ki a furatból többször is a por és a forgács eltávolításához.

Fém fúrása

- Használjon fémfúró fejet (HSS). A legjobb eredményekhez hűtse le a fúrófejet hideg kenőanyaggal (vágóolajjal). A fémfúró fejek műanyag fúrására is használhatók. Először fúrjon egy 3 mm átmérőjű fúrófejjel, majd növelje a méretet a kívánt furatátmérőig.

Fúrás fába

- Használjon központosító csúccsal rendelkező fúró fejet.

Mély fúrásokhoz: Használjon spirálfúrót.

Nagy átmérőjű furatokhoz: Használjon Forstner fúrót.

Kisebb csavarokat puha fába előfúrás nélkül közvetlenül is becsavarhat.

Szíjtartó

(J ábra)

⚠ VIGYÁZAT! Sérülés kockázata!

- ▶ Mielőtt a terméket a szíjba akasztaná: Tolja a forgásirány-kapcsolót [5] a középső állásba (zárt helyzet). Ezzel megelőzi a termék akaratlan bekapcsolását.

MEGJEGYZÉS

- ▶ A szíjtartó [9] segítségével a szerszám övre vagy zsebre is ráakasztható.
- ▶ Szíjtartó kiszállításkor nincs felszerelve.
- ▶ A szíjtartó egy öv mindkét oldalára felrogzítható.
- ▶ A szíjtartó felszereléséhez egy csillagcsavarhúzóra van szükség.

1. Egy csillagcsavarhúzó segítségével lazítsa ki az szíjtartó [9] csavarját.
2. Helyezze fel a szíjtartót a termék egyik oldalára.
3. Húzza meg a csavarokat egy csillagcsavarhúzó segítségével.

● **Tisztítás és ápolás**

⚠ FIGYELMEZTETÉS!



Az átvizsgálás, illetve a karbantartási és a tisztítási munkák megkezdése előtt kapcsolja ki a terméket és vegye ki az akkumulátorcsomagot [10], majd hagyja a terméket lehűlni!

● **Tisztítás**

MEGJEGYZÉS

- ▶ A termék tisztításához ne használjon vegyi anyagokat, lúgokat, súrolószereket vagy egyéb durva tisztító- vagy fertőtlenítő anyagokat, mert azok kárt tehetnek a termék felületeiben.

- A rendszeres és szakszerű tisztítással biztosíthatja a termék biztonságos használatát, valamint azzal az élettartamát is meghosszabbítja.
- A szellőzőnyílások legyenek mindig tiszták.
- Ügyeljen arra, hogy ne jussanak folyadékok a termék belsejébe.
- A terméket mindig tartsa tisztán, szárazon, olajtól és kenőanyagoktól mentesen. Minden használat után és tárolás előtt távolítsa el a port.
- A terméket tisztítsa egy száraz ruhával. A nehezen hozzáférhető helyekhez használjon egy puha kefét.
- Különösen fontos a szennyeződések és a por eltávolítása a szellőzőnyílásokból egy ruha vagy egy puha kefe segítségével.

● **Karbantartás**

- Minden használat előtt és után ellenőrizze a terméket és alkatrészeit (pl. a szerszámbeállításokat), hogy azok nincsenek-e elkopva vagy nem sérültek-e meg. Ezeket szükség szerint cserélje újakra ez ebben a használati útmutatóban leírtak szerint. Ehhez vegye figyelembe a műszaki követelményeket is (lásd a „Műszaki adatok” c. részt).

● **Javítás**

- A termék nem tartalmaz olyan részeket, melyeket a felhasználó javíthat. A termék átvizsgálásához

vagy szereléséhez forduljon egy képzett szakemberhez.

● Tárolás

- A be-/kikapcsoló gomb **6** zárolásához tolja a forgásirány-kapcsolót **5** a középső állásba.
- Tisztítsa meg a terméket a fent leírtak szerint.
- A termék és alkatrészeit tárolja sötét, száraz, fagymentes és jól szellőző helyen.
- A terméket tárolja gyermekek számára nem elérhető helyen. Hosszú távú (3 hónapot meghaladó) tárolás esetén az optimális hőmérsékletnek +20 °C és +26 °C között kell lennie.
- A csavarfejet illeszze bele a bittartóba **8**.
- A terméket tárolja a hordozókofferében **19**.

Utasítások az akkumulátorcsomaghoz

- Az akkumulátorcsomagot **10** csak részleges töltöttségi állapotban tárolja. A töltöttségi szintnek hosszabb távú tárolás esetén 40 % és 60 % között kell lennie (a piros és a narancssárga töltöttségjelző LED-ek **14** világítanak).
- Hosszabb tárolási idő alatt körülbelül 3 havonta ellenőrizze az akkumulátorcsomag **10** töltöttségi szintjét. Ha szükséges, töltsen.

● Szállítás

- A be-/kikapcsoló gomb **6** zárolásához tolja a forgásirány-kapcsolót **5** a középső állásba.
- A terméket a hordozókofferében **19** szállítsa.
- Óvja a terméket az ütődésektől, rázkódásoktól, melyek különösen a szállítás során a járművekben érhetik.
- Rögzítse a terméket, hogy az ne tudjon elcsúszni vagy eldőlni.

● Mentésítés

A csomagolás környezetbarát anyagokból készült, amelyeket a helyi újrahasznosító helyeken adhat le ártalmatlanítás céljából.



A hulladék elkülönítéséhez vegye figyelembe a csomagolóanyagon található jelzéseket. Ezek rövidítéseket (a) és számokat (b) tartalmaznak a következő jelentéssel: 1–7: műanyagok/ 20–22: papír és karton/80–98: kötőanyagok.

Termék:



A termék, és a csomagolóanyagokat is, újrahasznosítható, és a gyártó kiterjesztett felelőssége alá tartozik.

A jobb hulladékkezelés érdekében az ábrán látható információk (szortírozási információk) alapján külön ártalmatlanítsa őket.

A Triman-logó csak Franciaországra vonatkozik.



A kiszolgált termék megsemmisítési lehetőségeiről lakóhelye illetékes önkormányzatánál tájékozódhat.



A környezete érdekében, ne dobja a kiszolgált terméket a háztartási szemétkébe, hanem adja le szakszerű ártalmatlanításra. A gyűjtőhelyekről és azok nyitvatartási idejéről az illetékes önkormányzatnál tájékozódhat.

A hibás vagy elhasznált elemeket/akkukat újra kell hasznosítani. Szolgáltatassa vissza az elemeket/akkukat és/vagy a terméket az ajánlott gyűjtőállomásokon keresztül.



Környezeti károk az elemek/akkuk hibás megsemmisítése következtében!

A megsemmisítés előtt vegye ki az elemeket/az akkumulátorcsomagot a termékből.

Az elemeket/akkukat nem szabad a háziszemétkébe dobni. Mérgező hatású nehézfémeket tartalmazhatnak és ezért különleges kezelést igénylő hulladéknak számítanak. A nehézfémek vegyjelei a következők: Cd = kadmium, Hg = higany, Pb = ólom. Ezért az elhasznált elemeket/akkukat egy közösségi gyűjtőhelyen adja le.

● Garancia

A terméket gondosan, szigorú minőségi előírások betartásával gyártottuk, és a szállítás előtt gondosan ellenőriztük. Anyag- vagy gyártási hibák esetén a termék eladójával szemben törvényes jogok illetik meg. Az Ön törvényes jogait az általunk alább meghatározott garancia semmilyen módon nem korlátozza.

Erre a termékre 5 év garanciát adunk a vásárlás dátumától számítva. A garancia idő a vásárlás dátumával kezdődik. Biztonságos helyen őrizze meg az eredeti vásárlói bizonylatot, mert ez a dokumentum szükséges a vásárlás bizonyításához.

A vásárláskor fennálló károkat és hiányosságokat a termék kicsomagolása után haladéktalanul jelezze.

Ha ezen a terméken a vásárlástól számított 5 éven belül anyag- vagy gyártási hibát észlel, választásunk szerint ingyenesen megjavítjuk vagy kicseréljük a terméket. A garancia idő nem hosszabbodik meg a

helyette nyújtott szavatossági igény által. Ez a kicserélt vagy javított alkatrészekre is érvényes.

A garancia megszűnik, ha a terméket megrongálták, ill. nem szakszerűen kezelték vagy végezték a karbantartást.

A garancia az anyag- és gyártási hibákra vonatkozik. Ez a garancia nem terjed ki azokra a termékalkatrészekre, amelyek normál kopásnak vannak kitéve, és ezért gyorsan kopó alkatrésznek minősülnek (pl. elemekre, tömlőkre, tintapatronokra), illetve a törékeny alkatrészek sérülésére, pl. kapcsolókra vagy üveg alkatrészekre.

● Garanciális ügyek lebonyolítása

Megkeresése gyors feldolgozásához kérjük, kövesse az alábbi utasításokat:

Megkeresés esetén kérjük, mindig készítse elő a pénztárblokkot és a termékszámot (IAN 506417_2507) a vásárlás igazolására.

A termékszámot kérjük, olvassa le a típustábláról, a terméken elhelyezett gravírozásból, az útmutató címlapjáról (alul a bal oldalon), vagy a termék hátsó vagy alsó oldalán található matricáról.

Működési hiba vagy egyéb hiányosság fellépése esetén először vegye fel a kapcsolatot a következőkben felsorolt szervizek valamelyikével telefonon, vagy e-mailen.

A hibásnak ítélt terméket a pénztárblokk és a hiba leírásának és keletkezési idejének megjelölésével, díjmentesen küldheti el az Ön számára kijelölt szerviz címére.



A parkside-diy.com oldalon ezt és számos további kézikönyvet tud megtekinteni és letölteni. Ezzel a QR-kóddal közvetlenül a parkside-diy.com oldalra jut. Válassza ki az országot, és a keresőfelületen keresse meg a használati útmutatókat. A termékszám (IAN) 506417_2507 beírásával juthat el az Ön termékének használati útmutatójához.

● Szerviz



Szerviz Magyarország

Puhelin: 0680021647

A formanyomtatvány itt elérhető:

parkside-diy.com

IAN 506417_2507

● EU-megfelelőségi nyilatkozat

EU-MEGFELELŐSÉGI NYILATKOZAT (506417_2507. sz.)

IAN: 506417_2507
Termékkazonosító: "PARKSIDE Performance" Akkus fúró-csavarozó
Típuszám: HG13562

A fent ismertetett nyilatkozat tárgya megfelel a vonatkozó uniós harmonizációs jogszabálynak:

2006/42/EK irányelve
2014/30/EU irányelve
2011/65/EU irányelve az összes kapcsolódó módosítással

Az alkalmazott harmonizált szabványokra hivatkozás vagy az azokra az egyéb műszaki leírásokra való hivatkozás, amelyekkel kapcsolatban megfeleléségi nyilatkozatot tettek:

Szám / vonatkozó részek
2006/42/EK irányelve
EN 62841-1-2:2015/A11:2022
EN 62841-2-1-2018/A12:2022
2014/30/EU irányelve
EN IEC 55014-1:2021
EN IEC 55014-2:2021

A fent ismertetett nyilatkozat tárgya megfelel az egyes veszélyes anyagok elektromos és elektronikus berendezésekben való alkalmazásának korlátozásáról szóló, 2011. június 8-i 2011/65 / EU európai parlamenti és tanácsi irányelvnek:

Szám / vonatkozó részek
EN IEC 63000:2018

A műszaki dokumentáció tulajdonosa: OWIM GmbH & Co.KG

A nyilatkozatot a nevében és megbízásában írták alá:

OWIM GmbH & Co. KG, Stiftsbergstraße 1, 74167 Neckarsulm, Németország

A jelen megfeleléségi nyilatkozatot a gyártó kizárólagos felelősségére bocsátják ki.

Az eredeti megfeleléségi nyilatkozat fordítása

Neckarsulm

Hely

14.10.2025

Dátum

ppa. Jens Buchheim *ppa. Dr. Thorsten Maier*
meghatalmazott aláíró meghatalmazott aláíró

HU

CE

OWIM GmbH & Co. KG

Stiftsbergstraße 1
74167 Neckarsulm
GERMANY

Model No.: HG13562

Version: 01/2026

IAN 506417_2507

