



## BRAUSESET/SHOWER RISER SET/ COLONNE DE DOUCHE

(DE) (AT) (BE) (CH)

### BRAUSESET

Montage- und Sicherheitshinweise

(GB) (IE) (NI) (CY) (MT)

### SHOWER RISER SET

Assembly and safety advice

(FR) (BE) (CH)

### COLONNE DE DOUCHE

Instructions de montage et consignes de sécurité

(NL) (BE)

### DOUCHESET

Montage- en veiligheidsinstructies

(PL)

### ZESTAW NATRYSKOWY

Wskazówki dotyczące montażu oraz bezpieczeństwa

(CZ)

### SPRCHOVÁ SADA

Pokyny k montáži a bezpečnostní pokyny

(SK)

### SPRCHOVÁ SÚPRAVA

Pokyny pre montáž a bezpečnosť

(ES)

### SET DE DUCHA

Instrucciones de montaje y de advertencias de seguridad

(DK)

### BRUSESÆT

Montage- og sikkerhedsanvisninger

(IT)

### SET DOCCIA

Istruzioni di sicurezza e montaggio

(HU)

### ZUHANYSZETT

Használati- és biztonsági utasítások

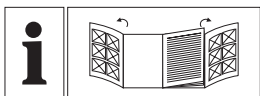

DE/AT/BE/CH	Montage- und Sicherheitshinweise	Seite	5
GB/IE/NL/CY/MT	Assembly and safety advice	Page	9
FR/BE/CH	Instructions de montage et consignes de sécurité	Page	13
NL/BE	Montage- en veiligheidsinstructies	Pagina	18
PL	Wskazówki dotyczące montażu oraz bezpieczeństwa	Strona	22
CZ	Pokyny k montáži a bezpečnostní pokyny	Strana	26
SK	Pokyny pre montáž a bezpečnosť	Strana	30
ES	Instrucciones de montaje y de advertencias de seguridad	Página	34
DK	Montage- og sikkerhedsanvisninger	Side	38
IT	Istruzioni di sicurezza e montaggio	Pagina	42
HU	Használati- és biztonsági utasítások	Oldal	46

Sie benötigen/You need/Vous avez besoin /U hebt nodig/Potrzebne/ Pořebujete/Budete potřebovat/Lo que necesita/Du behøver/Sono necessari/ Amire szükséges lesz:

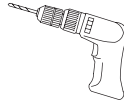

1 x 1



1 x 2



1 x 3

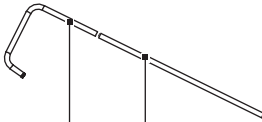

1 x 4a

1 x 4b



1 x 5



2 x 6



4 x 7

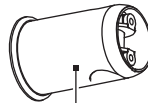

1 x 8



4 x 9

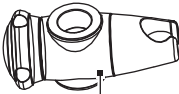

1 x 10



G1/2

5 x 11

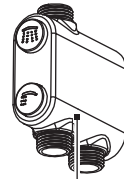

1 x 12



1 x 13



1 x 14

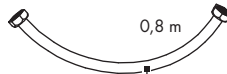

0,8 m

1 x 15

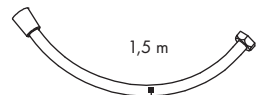

1,5 m

1 x 16



1 x 17



1 x 18



1 x 19

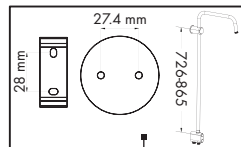

1 x 20



1 x 21

**A**

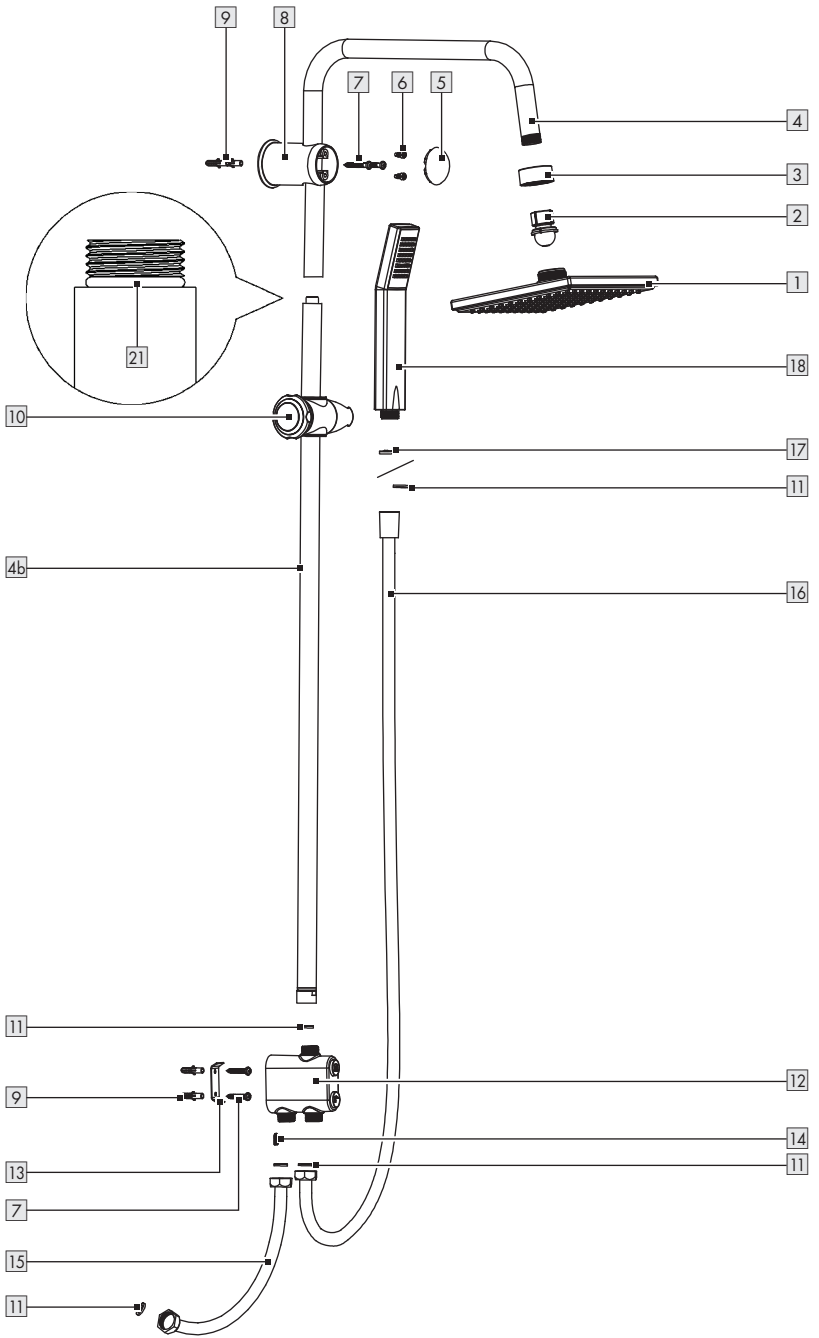

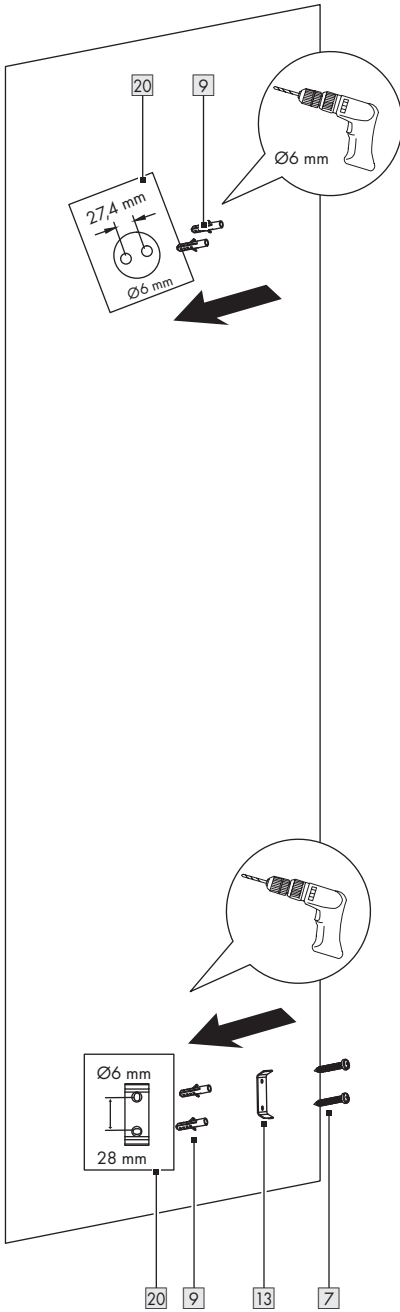
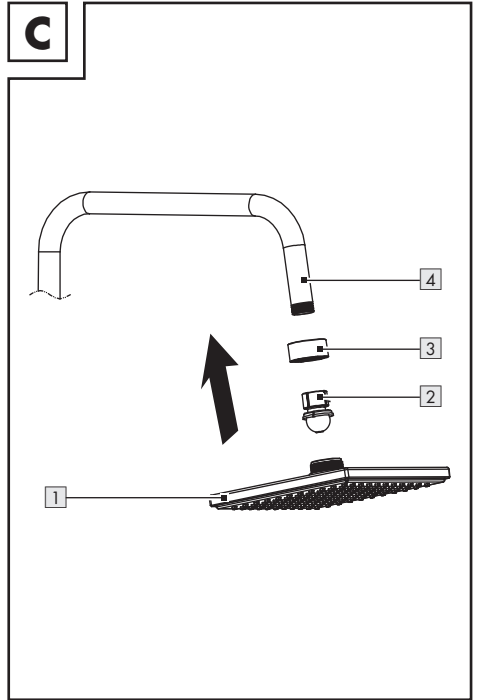
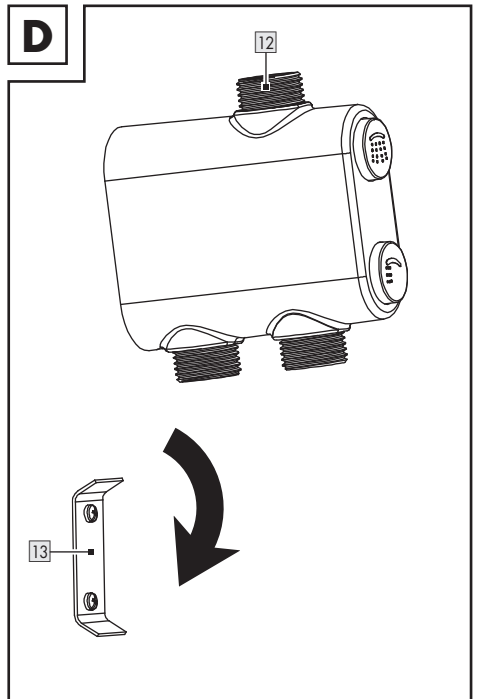
**B****C****D**



## BRAUSESET

### ● Einleitung

Wir beglückwünschen Sie zum Kauf Ihres neuen Produkts. Sie haben sich damit für ein hochwertiges Produkt entschieden. Die Bedienungsanleitung ist Teil dieses Produkts. Sie enthält wichtige Hinweise für Sicherheit, Gebrauch und Entsorgung. Machen Sie sich vor der Benutzung des Produkts mit allen Bedien- und Sicherheitshinweisen vertraut. Benutzen Sie das Produkt nur wie beschrieben und für die angegebenen Einsatzbereiche. Händigen Sie alle Unterlagen bei Weitergabe des Produkts an Dritte mit aus.



Sie können dieses und zahlreiche andere Handbücher unter [www.lidl-service.com](http://www.lidl-service.com) herunterladen und ansehen. Durch Scannen dieses QR-Codes werden Sie direkt auf die Lidl-Service-Website ([www.lidl-service.com](http://www.lidl-service.com)) weitergeleitet, wo Sie durch Eingabe der Artikelnummer (IAN) 508165\_2507 Ihre Bedienungsanleitung öffnen können.

### ● Bestimmungsgemäße Verwendung

Dieses Produkt ist für alle druckfesten Warmwassersysteme wie Zentralheizung, Durchlauferhitzer, Druckboiler o. ä. geeignet. Nicht geeignet ist es für Niederdruck-Warmwasserbereiter wie z. B. Holz- oder Kohlebadeöfen, Öl- oder Gasbadeöfen, offene Elektrospeicher. Im Zweifelsfall wenden Sie sich bitte an einen Installateur oder Fachberater. Das Produkt ist nur zur Eigenanwendung, nicht für den medizinischen oder kommerziellen Gebrauch vorgesehen.

### ● Teilebeschreibung

- 1 Kopfbrause
- 2 Knauf mit vormontierter Dichtung (für 1)
- 3 Abdeckung (für 1)
- 4a Obere Brausestange
- 4b Untere Brausestange
- 5 Abdeckkappe (vormontiert bei 8)
- 6 Kunststoffschraube (vormontiert bei 8)
- 7 Schraube
- 8 Befestigungselement
- 9 Dübel (ca. Ø 6 mm)
- 10 Handbrausehalterung
- 11 Dichtung
- 12 Umsteller
- 13 Wandbefestigung
- 14 Schraube (vormontiert bei 12)
- 15 Brauseschlauch (Armatur, ca. 80 cm)
- 16 Brauseschlauch (Handbrause, ca. 150 cm)
- 17 Wasserspardichtung
- 18 Handbrause
- 19 Sechskantschlüssel
- 20 Bohrerführung
- 21 O-Ring (vormontiert an 4b)

### ● Technische Daten

Minimaler Arbeitsdruck: 1,5 bar



### Sicherheitshinweise



### Vermeiden Sie elektrischen Schlag!

#### ⚠️ WARNUNG! LEBENSGEFAHR!

Undichtigkeiten oder Wasseraustritt können unter Umständen zu Lebensgefahr durch elektrischen Schlag führen. Prüfen Sie alle Verbindungen sorgfältig auf Dichtigkeit. Stellen Sie zudem sicher, dass alle Leitungen von etwaigen elektrischen Geräten korrekt und sicher installiert sind. Ziehen Sie ggf. eine Fachkraft zu Rate.

- Verwenden Sie die Brausestange 4 nicht, um sich daran festzuhalten oder abzustützen. Die Materialien sind für die dabei auftretenden Lasten nicht ausgelegt.



## **⚠️ WARNUNG! LEBENS- UND UNFALLGEFAHR FÜR KLEINKINDER UND KINDER!**

Lassen Sie Kinder niemals unbeaufsichtigt mit dem Verpackungsmaterial. Es besteht Erstickungsgefahr. Halten Sie das Produkt von Kindern fern. Das Produkt ist kein Spielzeug.

## **⚠️ VORSICHT! VERLETZUNGSGEFAHR!**

Stellen Sie sicher, dass alle Teile unbeschädigt und sachgerecht montiert sind. Bei unsachgemäßer Montage besteht Verletzungsgefahr. Bitte beachten Sie, dass Unterlegscheiben und Dichtungen Verschleißteile sind, welche von Zeit zu Zeit ausgetauscht werden müssen. Beschädigte Teile können die Sicherheit und Funktion beeinflussen.

## **⚠️ ACHTUNG! RISIKO DER SACHBESCHÄDIGUNG!**

Lassen Sie die Montage nur durch fachkundige Personen durchführen. Undichtigkeiten oder Wasseraustritt können zu erheblichen Sachschäden an Gebäude oder Hausrat führen. Prüfen Sie daher alle Verbindungen sorgfältig auf Dichtigkeit.

- Achten Sie darauf, dass alle Dichtungen den korrekten Sitz haben, um Wasseraustritt durch Undichtigkeit zu verhindern.

## **⚠️ VORSICHT! VERBRÜHUNGSGEFAHR!**

Achten Sie bei der Warmwassereinstellung darauf, dass die Temperatur des Wassers nicht zu heiß eingestellt ist.

- Bitte lesen Sie diese Bedienungsanleitung vor Montage und Gebrauch aufmerksam durch. Bewahren Sie alle Sicherheitshinweise und Anweisungen für die Zukunft auf!
- Schließen Sie den Brauseschlauch **15** nie direkt an ein Absperrventil an; schließen Sie den Brauseschlauch immer an den mitgelieferten Umsteller **12** an.
- Stellen Sie vor der Wandmontage sicher, dass die gewählte Wand das Gewicht des Produkts tragen kann. Erkundigen Sie sich im Zweifelsfall im Fachhandel.

## **⚠️ VORSICHT! WASSERSCHADEN!**

Überprüfen Sie vor dem Bohren der Löcher für das Befestigungselement **8** und die Wandbefestigung **13** den Bereich auf das Vorhandensein verdeckt verlegter Wasserleitungen, z. B. mit einem Leitungs- und Metallsuchgerät.

- Informieren Sie sich vor der Wandmontage über geeignetes Montagematerial für Ihre Wand. Wir haben Montagematerial beigelegt, das für übliches, festes Mauerwerk geeignet ist.

## ● **Vorbereitung**

### ● **Erforderliche Werkzeuge und Materialien**

- Diese Angaben und Werte sind unverbindlich und dienen nur zur Orientierung.
- Die Beschaffenheit der erforderlichen Materialien richtet sich nach den jeweiligen örtlichen Gegebenheiten.
- Die folgenden Werkzeuge werden für die Installation benötigt:
  - Kreuzschlitzschraubendreher
  - Bohrer

## ● **Montage**

**Hinweis:** Schlauchverschlüsse und Umsteller handfest anziehen.

**Tipp:** Verwenden Sie für  $\frac{3}{4}$ "-Anschlüsse (26,4 mm) einen Adapter mit  $\frac{3}{4}$ "-Innengewinde (26,4 mm) und  $\frac{1}{2}$ "-Außengewinde (21 mm). Diese erhalten Sie im Heimwerkerbedarf oder in Sanitärgeschäften.

- Gehen Sie zur Montage vor wie in den Abbildungen A–G dargestellt.

## ● **Bedienung**

- Wählen Sie mit Hilfe des Umstellers **12** zwischen Kopf- **1** und Handbrausefunktion **18**.

## Um die Handbrause **18** einzustellen, gehen Sie wie folgt vor:

- Stellen Sie die Höhe der Handbrausehalterung **10** mit Hilfe der Arretierung ein.
- Verstellen Sie den Winkel der Handbrause anhand der Handbrausehalterung **10**.

## Wasserspardichtung:

- Die Wasserspardichtung **17** reduziert den Wasserfluss. Dies kann Auswirkungen auf die Funktion Ihres Durchlauferhitzers haben. Wenn der Wasserdurchfluss zu gering ist, schaltet sich Ihr Durchlauferhitzer automatisch ab.

## Umsteller:

- Drücken Sie die entsprechende Taste, um die entsprechende Funktion auszuwählen (Kopf- oder Handbrause).

## ● Reinigung und Pflege

- Reinigen Sie Ihr Produkt nur mit klarem Wasser, milden Reinigungsmitteln und einem weichen Tuch bzw. Leder.
- Entfernen Sie Kalkablagerungen am Produkt mit Hilfe eines Kalkreinigers. Halten Sie sich bei der Reinigung an die Anweisungen des Reinigungsmittelherstellers.

## ● Informationen

### ● Trinkbarkeit von Leitungswasser

- Informieren Sie sich bei Ihren örtlichen Behörden über die Trinkbarkeit des Wassers in Ihrer Stadt/Gemeinde.

## Generell gilt für die Trinkbarkeit von Leitungswasser folgende Empfehlung:

- Lassen Sie Wasser aus Leitungen eine kurze Zeit laufen, wenn es länger als vier Stunden in den Leitungen stagniert hat. Verwenden Sie kein Stagnationswasser zur Zubereitung von Speisen und Getränken, besonders nicht bei der Ernährung von Säuglingen. Andernfalls

können gesundheitliche Beschwerden auftreten. Frisches Wasser können Sie daran erkennen, dass es spürbar kühler die Leitung verlässt, als Stagnationswasser.

- Verwenden Sie kein Stagnationswasser aus verchromten Leitungen zur Ernährung und/oder zur Körperpflege, wenn Sie gegen Nickel allergisch sind. Solches Wasser kann stark nickelhaltig sein und eine allergische Reaktion hervorrufen.
- Nutzen Sie kein Trinkwasser aus Bleileitungen für die Zubereitung von Säuglingsnahrung und/oder während der Schwangerschaft für die Zubereitung von Lebensmitteln. Blei wird ins Trinkwasser abgegeben und ist für Säuglinge und Kleinkinder besonders gesundheitsschädlich.

## ● Entsorgung

Die Verpackung besteht aus umweltfreundlichen Materialien, die Sie über die örtlichen Recyclingstellen entsorgen können.

Möglichkeiten zur Entsorgung des ausgedienten Produkts erfahren Sie bei Ihrer Gemeinde- oder Stadtverwaltung.



Das Produkt, die Anleitung und die Verpackungsmaterialien sind recyclebar und unterliegen einer erweiterten Herstellerverantwortung.

Entsorgen Sie diese getrennt, den abgebildeten Info-tri (Sortierinformation) folgend, für eine bessere Abfallbehandlung.

Das Triman-Logo gilt nur für Frankreich.

## ● Garantie

Das Produkt wurde nach strengen Qualitätsrichtlinien hergestellt und vor der Auslieferung sorgfältig geprüft. Im Falle von Material- oder Herstellungsfehlern haben Sie

gegenüber dem Verkäufer des Produkts gesetzliche Rechte. Ihre gesetzlichen Rechte werden in keiner Weise durch unsere unten aufgeführte Garantie eingeschränkt.

Die Garantie für dieses Produkt beträgt 3 Jahre ab Kaufdatum. Die Garantiezeit beginnt mit dem Kaufdatum. Bewahren Sie den Originalkaufbeleg an einem sicheren Ort auf, da dieses Dokument als Nachweis des Kaufs erforderlich ist.

Alle Schäden oder Mängel, die bereits zum Zeitpunkt des Kaufs vorhanden sind, müssen unverzüglich nach dem Auspacken des Produkts gemeldet werden.

Sollte das Produkt innerhalb von 3 Jahren ab Kaufdatum einen Material- oder Herstellungsfehler aufweisen, werden wir es – nach unserer Wahl – kostenlos für Sie reparieren oder ersetzen. Die Garantiezeit verlängert sich durch einen stattgegebenen Gewährleistungsanspruch nicht. Dies gilt auch für ersetzte und reparierte Teile.

Diese Garantie erlischt, wenn das Produkt beschädigt oder unsachgemäß verwendet oder gewartet wurde.

Die Garantie deckt Material- und Herstellungsfehler ab. Diese Garantie erstreckt sich weder auf Produktteile, die normalem Verschleiß unterliegen, und somit als Verschleißteile gelten (z. B. Batterien, Akkus, Schläuche, Farbpatronen), noch auf Schäden an zerbrechlichen Teilen, z. B. Schalter oder Teile aus Glas.

## ● Abwicklung im Garantiefall

Um eine schnelle Bearbeitung Ihres Anspruchs zu gewährleisten, beachten Sie die folgenden Hinweise:

Halten Sie den Originalkaufbeleg und die Artikelnummer (IAN 508165\_2507) als Nachweis für den Kauf bereit.

Sie finden die Artikelnummer auf dem Typenschild, einer Gravur auf dem Produkt, der Startseite der Bedienungsanleitung (unten links) oder als Aufkleber auf der Rück- oder Unterseite des Produkts.

Sollten Funktionsfehler oder sonstige Mängel auftreten, wenden Sie sich zunächst telefonisch oder per E-Mail an die unten aufgeführte Serviceabteilung.

Sobald das Produkt als defekt erfasst wurde, können Sie es kostenlos an die Ihnen mitgeteilte Service-Anschrift zurücksenden. Stellen Sie sicher, dass Sie den Originalkaufbeleg (Kassenbon) sowie eine kurze, schriftliche Beschreibung beilegen, in der die Einzelheiten des Defekts und der Zeitpunkt des Auftretens dargelegt sind.

## ● Service

### DE Service Deutschland

Tel.: 0800 5435 111

E-Mail: owim@lidl.de

### AT Service Österreich

Tel.: 0800 447744

E-Mail: owim@lidl.at

### BE Service Belgien

Tel.: 0800 12089

E-Mail: owim@lidl.be

### CH Service Schweiz

Tel.: 0800 56 44 33

E-Mail: owim@lidl.ch



# SHOWER RISER SET

## ● Introduction

We congratulate you on the purchase of your new product. You have chosen a high quality product. The instructions for use are part of the product. They contain important information concerning safety, use and disposal. Before using the product, please familiarise yourself with all of the safety information and instructions for use. Only use the product as described and for the specified applications. If you pass the product on to anyone else, please ensure that you also pass on all the documentation with it.



You can download and view this and numerous other manuals at [www.lidl-service.com](http://www.lidl-service.com). By scanning this QR code, you will be taken straight to the Lidl service website ([www.lidl-service.com](http://www.lidl-service.com)) where you can open your instruction manual by entering the article number (IAN) 508165\_2507.

## ● Intended use

This product is suitable for all pressure-tight hot water systems such as central heating boilers, instantaneous water heaters, pressurised boilers and the like. It is not suitable for low-pressure water heaters such as wood or coal burning bath geysers, oil or gas bath geysers, open electrically heated water tanks. If in doubt please seek the advice of a plumber or heating engineer. The product is intended for personal use only and not for medical or commercial use.

## ● Description of parts

- 1 Shower head
- 2 Knob with pre-mounted washer (for 1)
- 3 Cover (for 1)
- 4a Upper shower bar
- 4b Lower shower bar
- 5 Covering cap (pre-installed on 8)
- 6 Plastic screw (pre-installed on 8)
- 7 Screw
- 8 Wall bracket
- 9 Dowels (approx. Ø 6 mm)
- 10 Hand shower holder
- 11 Washer
- 12 Diverter
- 13 Wall fixing part
- 14 Screw (pre-installed on 12)
- 15 Shower hose (connect to fitting/ approx. 80 cm)
- 16 Shower hose (connect to hand shower/ approx. 150 cm)
- 17 Water-saving insert
- 18 Hand shower
- 19 Hex key
- 20 Drill guide
- 21 O-ring (pre-installed on 4b)

## ● Technical data

Minimum working pressure: 1.5 bar



## Safety instructions



## Avoid the danger of death from electric shock!

- ⚠ WARNING! DANGER TO LIFE!** Leaks or water seepage can pose a risk to life due to electric shock. Carefully check that all connections are tight. Additionally, ensure that all cables from any electrical devices are correctly and safely installed. Seek specialist advice if necessary.
- Do not hold on to or support yourself by the shower bar 4. The materials are not designed for the resulting forces.



### **⚠ WARNING! RISK OF LOSS OF LIFE OR ACCIDENT TO INFANTS AND CHILDREN!**

Never leave children unsupervised with the packaging materials. Danger of suffocation. Keep the product away from children. The product is not a toy.



**CAUTION! RISK OF INJURY!** Please ensure that no parts are damaged and that all parts are correctly assembled. Incorrect assembly could lead to injury. Please note that seals are wear parts and therefore will require to be replaced from time to time. Damaged parts could adversely affect safety and proper function.



**ATTENTION! RISK OF DAMAGE TO PROPERTY!** Have the installation done by experienced persons only. Leaks or escape of water can lead to serious damage to buildings or household fittings and furniture. Check all connections for leaks carefully.

- Ensure that all seals are correctly seated to prevent leakage of water.



**CAUTION! DANGER OF SCALDING!** When making the hot water setting please ensure that the temperature of the water is not too high.

- Please read carefully through these operating instructions before installing and using the product. Keep all the safety advice and instructions in a safe place for future reference!
- Do not connect the shower hose **15** directly to a shut-off valve, always connect the shower hose with the provided diverter **12**.
- Before wall mounting, check that the wall can take the weight of the product. If in doubt, ask in a specialist shop.



**CAUTION! WATER DAMAGE!** Check the installation area for the presence of hidden water pipes before drilling the holes for the wall bracket **8** and wall fixing part **13** i.e. using a pipe and metal detector.

- Examine the wall before installation and choose suitable installation fixings. We have supplied fixings suitable for an ordinary solid masonry wall.

## ● **Preparation**

### ● **Required tools and material**

- This information and these values are non-binding and they are only for guidance.
- The nature of the required materials is determined by the individual local conditions.
- The following tools are required for installation:
  - Phillips (cross-head) screwdriver
  - Drill

## ● **Mounting**

**Note:** Fasten hose connections and converter hand-tight.

**Tip:** For fittings with  $\frac{3}{4}$ " (26.4 mm) connection, use an adaptor with  $\frac{3}{4}$ " (26.4 mm) inner thread and  $\frac{1}{2}$ " (21 mm) outer thread, available in DIY store or bathroom shops.

- Please refer to fig. A–G.

## ● **Operation**

- Use the diverter **12** to switch between shower head **1** and hand shower **18**.

### **How to adjust the hand shower **18**:**

- Adjust the height of the hand shower holder **10** by using the adjustment knob.
- Adjust the angle at which the hand shower is tilted by using the hand shower holder **10**.

### **Water-saving insert:**

- The water-saving insert **17** reduces the flow of water. This may have an effect on how your continuous-flow water heater works. If the flow of water is too low, your continuous-flow water heater will automatically switch off.

### **Diverter function:**

- Press the corresponding button to select the corresponding function (overhead shower or hand shower).

## ● Cleaning and care

- Clean the product with a soft, damp cloth and use a mild cleaning agent if necessary.
- Remove the limescale on the product by using a commercially available limescale remover. Please follow the directions for using your cleaning agent.

## ● Information

### ● Potability of mains water

- Find out about the potability of your mains water supply. Your local water authority or water supply company will be able to inform you.

### **The following general recommendations apply to the potability of the water from your pipework:**

- Let the water run freely for a short time if it has been stagnating in the pipework for more than four hours. Do not use any of this stagnant water in the preparation of food or for drinking. This applies particularly as far as babies and infants are concerned. Failure to observe this advice may result in risks to health. Fresh water can be readily distinguished from stagnant as fresh water is noticeably cooler.
- Do not use stagnant water from chromium-plated pipework for the preparation of food or for drinking or for personal hygiene if you are allergic to nickel. This water may contain high quantities of nickel and trigger an allergic reaction.
- Do not use water from lead pipework for preparing food or drink for babies or infants. Do not use it for preparing food or drink during pregnancy. Lead dissolves in drinking water and is particularly damaging to the health of babies and young children.

## ● Disposal

The packaging is made of environmentally friendly materials, which you be disposed through your local recycling facilities.

Contact your local refuse disposal authority for more details of how to dispose of your worn-out product.



The product, manual and packaging materials are recyclable and are subject to extended producer responsibility.

Dispose them separately, following the illustrated Info-tri (sorting information), for better waste treatment.

The Triman logo is valid in France only.

## ● Warranty

The product has been manufactured to strict quality guidelines and meticulously examined before delivery. In the event of material or manufacturing defects you have legal rights against the retailer of this product. Your legal rights are not limited in any way by our warranty detailed below.

The warranty for this product is 3 years from the date of purchase. The warranty period begins on the date of purchase. Keep the original sales receipt in a safe location as this document is required as proof of purchase.

Any damage or defects already present at the time of purchase must be reported without delay after unpacking the product.

Should the product show any fault in materials or manufacture within 3 years from the date of purchase, we will repair or replace it – at our choice – free of charge to you. The warranty period is not extended as a result of a claim being granted. This also applies to replaced and repaired parts.

This warranty becomes void if the product has been damaged, or used or maintained improperly.

The warranty covers material or manufacturing defects. This warranty does not cover product parts subject to normal wear and tear, thus considered consumables (e.g. batteries, rechargeable batteries, tubes, cartridges), nor damage to fragile parts, e.g. switches or glass parts.

## ● Warranty claim procedure

To ensure quick processing of your claim, observe the following instructions:

Make sure to have the original sales receipt and the item number (IAN 508165\_2507) available as proof of purchase.

You can find the item number on the rating plate, an engraving on the product, on the front page of the instruction manual (bottom left), or as a sticker on the rear or bottom of the product.

If functional or other defects occur, contact the service department listed below either by telephone or by e-mail.

Once the product has been recorded as defective you can return it free of charge to the service address that will be provided to you. Ensure to enclose the proof of purchase (sales receipt) and a short, written description outlining the details of the defect and when it occurred.

## ● Service

### GB Service Great Britain

Tel.: 0800 404 7657

E-Mail: owim@lidl.co.uk

### IE Service Ireland

Tel.: 1800 101010

E-Mail: owim@lidl.ie

### NI Service Northern Ireland

E-Mail: owim@lidl.ie

### CY Service Cyprus

Tel.: 8009 4241

E-Mail: owim@lidl.com.cy

### MT Service Malta

Tel.: 80062230

E-Mail: owim@lidl.com.mt



## COLONNE DE DOUCHE

### ● Introduction

Nous vous félicitons pour l'achat de votre nouveau produit. Vous avez opté pour un produit de grande qualité. Le mode d'emploi fait partie intégrante de ce produit. Il contient des indications importantes pour la sécurité, l'utilisation et la mise au rebut. Veuillez lire consciencieusement toutes les indications d'utilisation et de sécurité du produit. Ce produit doit uniquement être utilisé conformément aux instructions et dans les domaines d'application spécifiés. Lors d'une cession à tiers, veuillez également remettre tous les documents.



Vous pouvez télécharger et consulter ce manuel ainsi que de nombreux autres sur le site [www.lidl-service.com](http://www.lidl-service.com). En scannant ce code QR, vous serez directement redirigé vers le site du service Lidl ([www.lidl-service.com](http://www.lidl-service.com)), où vous pourrez ouvrir votre manuel d'instructions en saisissant le numéro d'article (IAN) 508165\_2507.

### ● Utilisation conforme aux prescriptions

Ce produit convient pour tous les systèmes d'eau chaude résistant à la pression comme le chauffage central, chauffe-eau instantané, chauffe-eau à pression, etc. Il n'est pas approprié pour des chauffe-eau à basse pression comme par ex. des chauffe-bains à charbon ou à bois, des chauffe-bains à l'huile ou au gaz et tout appareil électrique à accumulation. En cas de doute,

veuillez consulter un plombier ou un technicien. Le produit est uniquement destiné à un usage domestique, il n'est pas prévu pour une utilisation médicale ou commerciale.

### ● Description des pièces

- 1 Pomme de douche
- 2 Bouton avec joint prémonté (pour 1)
- 3 Couvercle (pour 1)
- 4a Tube supérieur de la pomme
- 4b Tube inférieur de la pomme
- 5 Capuchon (prémonté sur 8)
- 6 Vis en plastique (prémonté sur 8)
- 7 Vis
- 8 Élément de fixation
- 9 Cheville (env. Ø6 mm)
- 10 Fixation pour douchette
- 11 Joint
- 12 Inverseur
- 13 Fixation murale
- 14 Vis (prémontée sur 12)
- 15 Tuyau de douche (robinetterie, env. 80 cm)
- 16 Tuyau de douche (douchette, env. 150 cm)
- 17 Joint économiseur d'eau
- 18 Douchette
- 19 Clé à six pans
- 20 Gabarit pour le perçage
- 21 Joint torique (prémonté sur 4b)

### ● Données techniques

Pression d'utilisation minimale : 1,5 bar



### Consignes de sécurité



### Évitez toute électrocution !

#### ⚠ AVERTISSEMENT ! DANGER DE MORT !

Selon les circonstances, une fuite d'eau ou une évacuation d'eau ayant un joint qui fuit présente un danger mortel par électrocution. Contrôlez minutieusement l'étanchéité de tous les raccords. Assurez-vous en plus que tous les fils des appareils électriques éventuellement

présents soient installés correctement et en toute sécurité. Consultez évl. une main-d'œuvre qualifiée pour qu'elle vous donne des conseils.

- N'utilisez jamais le tube de la pomme [4] pour vous y tenir ou soutenir. Les matériaux ne sont pas prévus pour supporter des charges.



### **⚠ AVERTISSEMENT ! RISQUE MORTEL ET D'ACCIDENT POUR LES NOURRISSONS ET**

**LES ENFANTS !** Prière de ne jamais laisser des enfants sans surveillance avec des matériaux d'emballage. Il existe un risque d'étouffement. Conservez le produit hors de la portée des enfants. Ce produit n'est pas un jouet.

### **⚠ PRUDENCE ! RISQUE DE BLESSURES !**

Vérifiez que toutes les pièces sont en parfait état et correctement montées. Un montage inapproprié représente un risque de blessures. Veuillez noter que les rondelles et joints sont des pièces soumises à l'usure qui doivent être remplacées de temps en temps. Les pièces endommagées peuvent affecter la sécurité et le fonctionnement.

### **⚠ ATTENTION ! RISQUE DE DÉGÂTS MATÉRIELS !**

Confiez exclusivement le montage à des techniciens qualifiés. Les fuites ou ruptures de conduites d'eau peuvent occasionner d'importants dégâts matériels du bâtiment ou des équipements ménagers. Veuillez donc contrôler soigneusement l'étanchéité de tous les raccords.

- Veillez à ce que les joints soient correctement placés pour éviter que de l'eau ne s'écoule par les zones non étanches.

### **⚠ PRUDENCE ! RISQUE DE BRÛLURES PAR ÉBOUILLANTAGE !**

Veillez lors du réglage de l'eau chaude à ce que la température de celle-ci ne soit pas trop chaude.

- Veuillez lire attentivement le mode d'emploi avant le montage et l'utilisation du produit. Conservez toutes les consignes de sécurité et instructions pour vous y reporter ultérieurement !

- Ne raccordez jamais le flexible de douche [15] directement à un robinet d'arrêt ; raccordez toujours le flexible de douche à l'inverseur [12] fourni.

- Assurez-vous avant le montage mural que la paroi choisie puisse supporter le poids du produit. Renseignez-vous en cas de doute dans un commerce spécialisé.

### **⚠ PRUDENCE ! DÉGÂTS DES EAUX !**

Vérifiez avant de percer des trous pour l'installation de la pièce de fixation [8] et la fixation murale [13] si des canalisations ou conduites d'eau se trouvent dissimulées à l'endroit du positionnement en utilisant par ex. un détecteur de métaux ou de conduites.

- Renseignez-vous avant le montage mural si les matériaux conviennent à votre paroi. Nous avons joint des matériaux pour le montage qui conviennent pour des murs solides en maçonnerie standard.

## ● Préparation

### ● Outils et matériel requis

- Ces informations et valeurs ne sont données qu'à titre indicatif et ne sont pas contractuelles.
- L'acquisition du matériel requis dépend des conditions sur place.
- Les outils suivants sont nécessaires à l'installation :
  - Tournevis cruciforme
  - Foret

## ● Montage

**Remarque :** Prière de serrer les raccords de tuyau et l'inverseur à la force de la main.

**Conseil :** Pour des raccords  $\frac{3}{4}$ " (26,4 mm), utilisez un adaptateur avec filetage intérieur de  $\frac{3}{4}$ " (26,4 mm) et un filetage extérieur de  $\frac{1}{2}$ " (21 mm). Ces derniers sont disponibles dans les magasins de bricolage ou d'articles sanitaires.

- Procédez au montage tel que représenté sur les illustrations A-G.

## ● **Fonctionnement**

- À l'aide de l'inverseur [12], choisissez soit le fonctionnement par pomme de douche [1] soit par douchette [18].

### **Pour régler la douchette [18], procédez de la manière suivante :**

- Réglez la hauteur de la fixation de la douchette [10] à l'aide du dispositif de blocage.
- Réglez l'angle de la poignée de la pomme grâce à la fixation de la douchette [10].

### **Joint économiseur d'eau :**

- Le joint économiseur d'eau [17] réduit le débit de l'eau. Cela peut avoir des conséquences sur le fonctionnement de votre chauffe-eau instantané. Si le débit d'eau est trop faible, votre chauffe-eau instantané s'arrête automatiquement.

### **Inverseur :**

- Appuyez sur le bouton correspondant afin de choisir le fonctionnement correspondant (pomme de douche ou douchette).

## ● **Nettoyage et entretien**

- Nettoyez votre produit seulement à l'eau claire, avec des produits de nettoyage doux et un chiffon doux ou une peau de chamois.
- Éliminez les dépôts de calcaire sur le produit en utilisant un anticalcaire. Lors du nettoyage, reportez-vous aux instructions du fabricant du produit de nettoyage.

## ● **Informations**

### ● **Potabilité de l'eau du robinet**

- Renseignez-vous auprès des autorités locales sur la potabilité de l'eau dans votre ville/commune.

### **D'une façon générale, pour la potabilité de l'eau du robinet, nous recommandons :**

- Laissez couler l'eau un bref moment si elle a stagné plus de quatre heures dans les tuyaux. N'utilisez pas d'eau stagnante pour préparer les repas et les boissons, et surtout pas dans la préparation des aliments pour nourrissons. Autrement, des problèmes de santé peuvent apparaître. Vous pouvez reconnaître l'eau fraîche car elle est sensiblement plus froide que l'eau stagnant dans la conduite.
- Si vous êtes allergique au nickel, n'utilisez pas d'eau stagnante provenant de tuyauteries chromées pour la nourriture et/ou les soins corporels. Une telle eau peut contenir une grande quantité de nickel et provoquer des réactions allergiques.
- N'utilisez pas d'eau potable provenant de conduites en plomb pour la préparation de l'alimentation pour nourrissons et/ou pendant la grossesse pour la préparation de produits alimentaires. Le plomb pénètre dans l'eau potable, ce qui est particulièrement dangereux pour la santé des nourrissons et des jeunes enfants.

### ● **Mise au rebut**

L'emballage se compose de matières recyclables pouvant être mises au rebut dans les déchetteries locales.

Votre mairie ou votre municipalité vous renseigneront sur les possibilités de mise au rebut des produits usagés.



Le produit et les matériaux d'emballage sont recyclables et relèvent de la responsabilité élargie du producteur.

Éliminez-les séparément, en suivant l'Info-tri illustrée, dans l'intérêt d'un meilleur traitement des déchets.

Le logo Triman n'est valable qu'en France.

## ● Garantie

### Article L217-16 du Code de la consommation

Lorsque l'acheteur demande au vendeur, pendant le cours de la garantie commerciale qui lui a été consentie lors de l'acquisition ou de la réparation d'un bien meuble, une remise en état couverte par la garantie, toute période d'immobilisation d'au moins sept jours vient s'ajouter à la durée de la garantie qui restait à courir. Cette période court à compter de la demande d'intervention de l'acheteur ou de la mise à disposition pour réparation du bien en cause, si cette mise à disposition est postérieure à la demande d'intervention.

Indépendamment de la garantie commerciale souscrite, le vendeur reste tenu des défauts de conformité du bien et des vices rédhibitoires dans les conditions prévues aux articles L217-4 à L217-13 du Code de la consommation et aux articles 1641 à 1648 et 2232 du Code Civil.

### Article L217-4 du Code de la consommation

Le vendeur livre un bien conforme au contrat et répond des défauts de conformité existant lors de la délivrance.

Il répond également des défauts de conformité résultant de l'emballage, des instructions de montage ou de l'installation lorsque celle-ci a été mise à sa charge par le contrat ou a été réalisée sous sa responsabilité.

### Article L217-5 du Code de la consommation

Le bien est conforme au contrat :

- 1° S'il est propre à l'usage habituellement attendu d'un bien semblable et, le cas échéant :
  - s'il correspond à la description donnée par le vendeur et possède les qualités que celui-ci a présentées à l'acheteur sous forme d'échantillon ou de modèle ;

- s'il présente les qualités qu'un acheteur peut légitimement attendre eu égard aux déclarations publiques faites par le vendeur, par le producteur ou par son représentant, notamment dans la publicité ou l'étiquetage ;
- 2° Ou s'il présente les caractéristiques définies d'un commun accord par les parties ou être propre à tout usage spécial recherché par l'acheteur, porté à la connaissance du vendeur et que ce dernier a accepté.

### Article L217-12 du Code de la consommation

L'action résultant du défaut de conformité se prescrit par deux ans à compter de la délivrance du bien.

### Article 1641 du Code civil

Le vendeur est tenu de la garantie à raison des défauts cachés de la chose vendue qui la rendent impropre à l'usage auquel on la destine, ou qui diminuent tellement cet usage que l'acheteur ne l'aurait pas acquise, ou n'en aurait donné qu'un moindre prix, s'il les avait connus.

### Article 1648 1er alinéa du Code civil

L'action résultant des vices rédhibitoires doit être intentée par l'acquéreur dans un délai de deux ans à compter de la découverte du vice.

Les pièces détachées indispensables à l'utilisation du produit sont disponibles pendant la durée de la garantie du produit.

Le produit a été fabriqué selon des critères de qualité stricts, et contrôlé consciencieusement avant sa livraison. En cas de défaut de matériau ou de fabrication, vous avez des droits légaux vis-à-vis du vendeur du produit. Vos droits légaux ne sont en aucun cas limités par notre garantie mentionnée ci-dessous.

La garantie de ce produit est de 3 ans à partir de la date d'achat. La période de garantie commence à la date d'achat. Conservez l'original de la preuve d'achat dans un endroit sûr car ce document est nécessaire pour prouver l'achat.

Tout dommage ou défaut déjà présent au moment de l'achat doit être signalé immédiatement après le déballage du produit.

Si le produit présente un défaut de matériau ou de fabrication dans les 3 ans qui suivent la date d'achat, nous le réparerons ou le remplacerons – à notre choix – gratuitement pour vous. La période de garantie n'est pas prolongée par une demande de garantie acceptée. Cette mesure s'applique également pour les pièces remplacées et réparées.

Cette garantie est annulée si le produit a été endommagé ou utilisé ou entretenu de manière incorrecte.

La garantie couvre les défauts de matériels et de fabrication. Cette garantie ne couvre pas les pièces du produit soumises à une usure normale, et qui sont donc considérées comme des pièces d'usure (par exemple les piles, les piles rechargeables, tuyaux, les cartouches d'encre), ni les dommages aux pièces fragiles, par exemple les interrupteurs ou les pièces en verre.

## ● Faire valoir sa garantie

Pour garantir la rapidité d'exécution de la procédure de garantie, veuillez respecter les indications suivantes :

Veuillez conserver le ticket de caisse et la référence du produit (IAN 508165\_2507) à titre de preuve d'achat pour toute demande.

Le numéro de référence de l'article est indiqué sur la plaque d'identification, gravé sur la page de titre de votre manuel (en bas à gauche) ou sur un autocollant apposé sur la face arrière ou inférieure du produit.

En cas de dysfonctionnement du produit, ou de tout autre défaut, contactez en premier lieu le service après-vente par téléphone ou par e-mail aux coordonnées indiquées ci-dessous.

Vous pouvez alors envoyer franco de port tout produit considéré comme défectueux au service clientèle indiqué, accompagné de la preuve d'achat (ticket de caisse) et d'une description écrite du défaut avec mention de sa date d'apparition.

## ● Service après-vente

### FR Service après-vente France

Tél.: 0800 919 270

E-Mail: owim@lidl.fr

### BE Service après-vente Belgique

Tél.: 0800 12089

E-Mail: owim@lidl.be

### CH Service après-vente Suisse

Tél.: 0800 56 44 33

E-Mail: owim@lidl.ch



## DOUCHESET

### ● Inleiding

Hartelijk gefeliciteerd met de aankoop van uw nieuwe product. U heeft voor een hoogwaardig product gekozen. De gebruiksaanwijzing is een deel van het product. Deze bevat belangrijke aanwijzingen voor veiligheid, gebruik en verwijdering. Maakt U zich voor de ingebruikname van het product met alle bedienings- en veiligheidsvoorschriften vertrouwd. Gebruik het product alleen zoals beschreven en voor de aangegeven toepassingsgebieden. Overhandig alle documenten bij doorgifte van het product aan derden.



Je kunt deze en vele andere handleidingen downloaden en bekijken op [www.lidl-service.com](http://www.lidl-service.com). Door deze QR-code te scannen, kom je meteen op de Lidl service website ([www.lidl-service.com](http://www.lidl-service.com)) waar je jouw gebruiksaanwijzing kunt openen door het artikelnummer (IAN) 508165\_2507 in te voeren.

### ● Beoogd gebruik

Dit product is geschikt voor alle drukvaste warmwatersystemen zoals centrale verwarmingen, geisers, drukboilers, etc. Het product is niet geschikt voor met lage druk werkende warmwaterbereiders zoals hout-, kolen-, olie- of gasbadboilers of open elektrische opslagverwarming. Neem in geval van twijfel contact op met een installateur of een deskundige. Het product is alleen bedoeld voor eigen gebruik, niet voor medische of commerciële doeleinden.

### ● Onderdelenbeschrijving

- 1 Hoofddouche
- 2 Knop met voorgemonteerde afdichting (voor 1)
- 3 Afdekking (voor 1)
- 4a Bovenste douchestang
- 4b Onderste douchestang
- 5 Afdekkapje (voorgemonteerd bij 8)
- 6 Kunststofschroef (voorgemonteerd bij 8)
- 7 Schroef
- 8 Bevestigingselement
- 9 Pluggen (ca. Ø6 mm)
- 10 Handdouchehouder
- 11 Afdichting
- 12 Omstelkraan
- 13 Muurbevestiging
- 14 Schroef (voorgemonteerd bij 12)
- 15 Doucheslang (armatuur, ca. 80 cm)
- 16 Doucheslang (handdouche, ca. 150 cm)
- 17 Waterbesparende pakking
- 18 Handdouche
- 19 Inbussleutel
- 20 Boorgeleiding
- 21 O-ring (voorgemonteerd aan 4b)

### ● Technische gegevens

Minimale werkdruk: 1,5 bar



### Veiligheidsaanwijzingen



### Vorkom elektrische schokken!

#### ⚠ WAARSCHUWING! LEVENSGEVAAR!

Lekkages of vrijkomend water kan onder bepaalde omstandigheden leiden tot levensgevaar door elektrische schokken. Controleer daarom alle verbindingen goed op lekkage. Zorg er bovendien voor dat alle leidingen van elektrische apparaten correct en veilig geïnstalleerd zijn. Win indien nodig advies in bij vakkrachten.

- Gebruik de douchestang **4** niet om u daaraan vast te houden of erop te steunen. Het materiaal is niet geschikt voor de daardoor optredende belasting.



**⚠ WAARSCHUWING! LEVENSGEVAAR EN GEVAAR VOOR ONGEVALLLEN VOOR (KLEINE) KINDEREN!** Laat kinderen nooit zonder toezicht achter met het verpakkingsmateriaal. Er bestaat verstikkingsgevaar. Houd het product buiten bereik van kinderen. Dit product is geen speelgoed.

**⚠ VOORZICHTIG! GEVAAR VOOR LETSEL!** Zorg ervoor dat alle onderdelen intact zijn en deskundig zijn geïnstalleerd. Bij ondeskundige montage bestaat er gevaar voor verwondingen. Houd er rekening mee dat de onderleggingen en afdichtingen aan slijtage onderhevig zijn en regelmatig moeten worden vervangen. Beschadigde delen kunnen de veiligheid en de werking beïnvloeden.

**⚠ OPGELET! KANS OP MATERIËLE SCHADE!** Laat de montage uitsluitend door vaklieden uitvoeren. Lekkages of vrijkomend water kunnen aanzienlijke materiële schade aan bouwwerken of inboedel veroorzaken. Controleer daarom alle verbindingen goed op eventuele lekkage.

- Let er op, dat alle afdichtingen juist gemonteerd zijn om te voorkomen dat water door een niet goed afsluitende verbinding kan lekken.

**⚠ VOORZICHTIG! GEVAAR VOOR BRANDWONDEN!** Let er bij de warmwaterinstelling op dat u de watertemperatuur niet te hoog instelt.

- Lees de gebruiksaanwijzing voorafgaande aan montage en gebruik goed door. Bewaar alle veiligheidsaanwijzingen en aanwijzingen voor gebruik in de toekomst!
- Sluit de doucheslang **15** nooit direct aan op een afsluitklep; sluit de doucheslang altijd op de meegeleverde omstelkraan **12** aan.

- Overtuig uzelf er voor montage aan de muur van dat die muur het gewicht van het product dragen kan. Win in geval van twijfel informatie in bij de vakhandel.

**⚠ VOORZICHTIG! WATERSCHADE!** Controleer voor het boren van de gaten voor het bevestigingselement **8** en de muurbevestiging **13** de betreffende locatie op de aanwezigheid van mogelijk daar geïnstalleerde waterleidingen bijv. met een leiding- of metaaldetector.

- Informeer u voor montage aan de muur over daarvoor geschikt montage materiaal. Wij hebben montage materiaal meegeleverd dat geschikt is voor normale, stevige muren.

## ● Vorbereitung

### ● Benodigde gereedschappen en materialen

- Deze gegevens en waarden zijn niet bindend en worden alleen gebruikt voor oriëntatiedoelinden.
- De aard van de benodigde materialen is afhankelijk van de lokale omstandigheden.
- De volgende gereedschappen zijn vereist voor de installatie:
  - Kruiskopschroevendraaier
  - Boor

## ● Montage

**Tip:** Slangaansluitingen en omstelkranen met de hand stevig aandraaien.

**Tip:** Gebruik voor de  $\frac{3}{4}$ "-aansluitingen (26,4 mm) een adapter met  $\frac{3}{4}$ "-binnenschroefdraad (26,4 mm) en  $\frac{1}{2}$ "-buitenschroefdraad (21 mm). Deze zijn te verkrijgen in ijzerwaren- of in sanitairwinkels.

- Ga voor de bevestiging te werk zoals weergegeven in afbeeldingen A-G.

## ● Bediening

- Kies met behulp van de omstelkraan **12** tussen hoofd- **1** en handdouchefunctie **18**.

## Ga om de handdouche 18 in te stellen als volgt te werk:

- Stel de hoogte van de handdouchehouder 10 in met de arretering.
- Stel de hoek van de handdouche in met de handdouchehouder 10.

## Waterbesparende afdichting:

- De waterbesparende pakking 17 vermindert de waterstroom. Dit kan effect hebben op de functie van uw geiser. Als er te weinig water door de geiser stroomt, kan deze zichzelf automatisch uitschakelen.

## Omstelkraan:

- Druk op de betreffende knop om de door u gewenste functie te kiezen (kop- of handdouche).

## ● Schoonmaken en onderhoud

- Reinig uw product met schoon water, milde schoonmaakmiddelen en een zachte doek, bijv. leer.
- Verwijder kalkafzettingen uit het product met behulp van een ontkalkingsmiddel. Volg bij het schoonmaken de aanwijzingen van de fabrikant van het schoonmaakmiddel op.

## ● Informatie

### ● Drinkbaarheid van leidingwater

- Informeer bij uw gemeente over de drinkbaarheid van het water in uw stad/gemeente.

## In het algemeen gelden de volgende adviezen voor de drinkbaarheid:

- Laat water uit leidingen even lopen als het langer dan vier uur in de leidingen stil heeft gestaan. Gebruik geen water dat lang heeft stilgestaan voor het bereiden van voeding en drank, vooral niet bij het voeren van zuigelingen. Doet u dat niet, dan kunnen

gezondheidsproblemen optreden. Vers water is te herkennen aan een duidelijk lagere temperatuur als het uit de kraan komt dan stagnatiewater.

- Gebruik geen stagnatiewater uit verchroomde leidingen voor de voeding en/of lichamelijke verzorging wanneer u allergisch op nikkel reageert. Dergelijk water kan sterk nikkelhoudend zijn en een allergische reactie veroorzaken.
- Gebruik geen drinkwater uit loden leidingen voor het klaarmaken van zuigelingenvoeding en/of van voeding tijdens de zwangerschap. Lood lost op in het drinkwater en is vooral voor zuigelingen en kleine kinderen uiterst schadelijk voor de gezondheid.

## ● Afvoer

De verpakking bestaat uit milieuvriendelijke grondstoffen die u via de plaatselijke recyclingcontainers kunt afvoeren.

Informatie over de mogelijkheden om het uitgediende product na gebruik te verwijderen, verstrekt uw gemeentelijke overheid.



Het product, en de verpakkingsmaterialen kunnen worden gerecycled en zijn onderhevig aan een uitgebreide verantwoordelijkheid van de fabrikant. Gooi ze apart weg, overeenkomstig de aangegeven Info-tri (informatie over afvalscheiding), voor een beter afvalbeheer.

Het Triman-logo geldt alleen voor Frankrijk.

## ● Garantie

Het product werd volgens strenge kwaliteitsrichtlijnen gemaakt en voor de uitlevering zorgvuldig gecontroleerd. In geval van materiaal- of fabricagefouten hebt u tegenover de verkoper van het product wettelijke rechten. Uw wettelijke rechten worden op geen enkele manier door onze hieronder vermelde garantie beperkt.

De garantie voor dit product bedraagt 3 jaar vanaf aankoopdatum. De garantieperiode gaat in op de datum van aankoop. Bewaar het originele bewijs van aankoop op een veilige plek aangezien dit document nodig is als bewijs.

Alle beschadigingen of gebreken die reeds op het moment van aankoop aanwezig zijn, moeten meteen na het uitpakken van het product worden gemeld.

Mocht het product binnen 3 jaar na aankoopdatum een materiaal- of fabricagefout vertonen, zullen wij het – naar onze keuze – gratis voor u repareren of vervangen. De garantieperiode wordt door een plaatsgevonden garantieverlening niet verlengd. Dit geldt ook voor vervangen en gerepareerde onderdelen.

Deze garantie vervalt als het product werd beschadigd of onjuist is gebruikt of onderhouden.

De garantie dekt materiaal- en fabricagefouten af. Deze garantie dekt geen productonderdelen die aan normale slijtage onderhevig zijn en daarom als verbruiksartikelen worden beschouwd (bv. batterijen, oplaadbare batterijen, slangen, inktpatronen), noch dekt zij schade aan breekbare onderdelen, bv. schakelaars of onderdelen die van glas zijn gemaakt.

## ● Afwikkeling in geval van garantie

Om een snelle afhandeling van uw reclamatie te waarborgen dient u de volgende instructies in acht te nemen:

Houd bij alle vragen alstublieft de kassabon en het artikelnummer (IAN 508165\_2507) als bewijs van aankoop bij de hand.

Het artikelnummer vindt u op de typeplaat, ingegraveerd, op het titelblad van uw handleiding (linksonder) of als sticker op de achter- of onderzijde.

Wanneer er storingen in de werking of andere gebreken optreden, dient u eerst telefonisch of per e-mail contact met de onderstaande service-afdeling op te nemen.

Een als defect geregistreerd product kunt u dan samen met uw aankoopbewijs (kassabon) en vermelding van de concrete schade alsmede het tijdstip van optreden voor u franco aan het meegeedeelde servicepunt verzenden.

## ● Service

**NL Service Nederland**  
Tel.: 0800 0249630  
E-Mail: owim@lidl.nl

**BE Service België**  
Tel.: 0800 12089  
E-Mail: owim@lidl.be



## ZESTAW NATRYSKOWY

### ● Wstęp

Gratulujemy Państwu zakupu nowego produktu. Tym samym zdecydowali się Państwo na zakup produktu wysokiej jakości. Instrukcja obsługi jest częścią tego produktu. Zawiera ona ważne wskazówki dotyczące bezpieczeństwa, użytkowania i utylizacji. Przed pierwszym użyciem produktu należy zapoznać się ze wszystkimi wskazówkami dotyczącymi obsługi i bezpieczeństwa. Używać produktu wyłącznie zgodnie z jego poniżej opisanym przeznaczeniem. W przypadku przekazania produktu innej osobie należy dołączyć do niego całą jego dokumentację.



Tą i wiele innych instrukcji można pobrać i wyświetlić na stronie [www.lidl-service.com](http://www.lidl-service.com). Zeskanowanie tego kodu QR spowoduje przejście bezpośrednio do strony internetowej serwisu Lidl ([www.lidl-service.com](http://www.lidl-service.com)), gdzie można otworzyć instrukcję obsługi, wprowadzając numer artykułu (IAN) 508165\_2507.

### ● Użytkowanie zgodne z przeznaczeniem

Niniejszy produkt nadaje się do wszystkich ciśnieniowych systemów ciepłej wody, jak centralne systemy ciepłej wody użytkowej, podgrzewacze przepływowe, bojlerów ciśnieniowych oraz podobnych. Nie nadaje się natomiast do montażu w instalacjach z niskociśnieniowymi podgrzewaczami wody np. piecami kąpielowymi opalonymi drewnem, węglem, olejem opałowym lub gazem oraz boilerami elektrycznymi. W razie

wątpliwości proszę zwrócić się do instalatora lub o poradę fachowca. Produkt przeznaczony jest do użytku domowego, nie do użytku medycznego lub handlowego.

### ● Opis części

- 1 Deszczownica
- 2 Gałka ze wstępnie zamontowaną uszczelką (do 1)
- 3 Pokrywa (do 1)
- 4a Górny drążek prysznicy
- 4b Dolny drążek prysznicy
- 5 Zaślepka (wstępnie zamontowana w 8)
- 6 Śruba z tworzywa (wstępnie zamontowana w 8)
- 7 Śruba
- 8 Element mocujący
- 9 Dybel (ok. Ø6 mm)
- 10 Uchwyt prysznica ręcznego
- 11 Uszczelka
- 12 Rozdzielacz
- 13 Mocowanie ścienne
- 14 Śruba (wstępnie zamocowana w 12)
- 15 Wąż prysznicy (do armatury, ok. 80 cm)
- 16 Wąż prysznicy (do prysznicy ręcznego, ok. 150 cm)
- 17 Kryza
- 18 Pryszn ręczny
- 19 Klucz imbusowy
- 20 Prowadnik wiertła
- 21 Pierścień O-ring (zamontowany na 4b)

### ● Dane techniczne

Minimalne ciśnienie robocze: 1,5 bara



### Instrukcje bezpieczeństwa



### Unikać porażenia prądem!

#### ⚠ OSTRZEŻENIE! ZAGROŻENIE ŻYCIA!

Nieszczelności oraz wyciek wody mogą prowadzić do zagrożenia życia w wyniku porażenia prądem elektrycznym. Należy dokładnie sprawdzić wszystkie połączenia pod względem ich szczelności. Należy

również upewnić się, że przewody wszystkich pobliskich urządzeń elektrycznych zostały właściwie oraz bezpiecznie zainstalowane. W razie potrzeby skonsultować się ze specjalistą.

- Nie używać drążka prysznicowego [4] do przytrzymywania się lub podpierania. Materiał, z którego został wykonany nie zaprojektowano do pracy pod obciążeniem.



### **⚠ OSTRZEŻENIE! ZAGROŻENIE ŻYCIA I NIEBEZPIECZEŃSTWO WYPADKU DLA**

**MAŁYCH DZIECI I NIEMOWIĄT!** Nigdy nie pozostawiać małych dzieci bez nadzoru w pobliżu materiałów pakunkowych. Istnieje zagrożenie uduszeniem. Trzymać produkt poza zasięgiem dzieci. Produkt nie jest zabawką.

### **⚠ OSTROŻNIE! RYZYKO OBRAŻEŃ!**

Upewnić się, czy wszystkie części są nieuszkodzone i prawidłowo zamontowane. W przypadku nieprawidłowego montażu występuje niebezpieczeństwo odniesienia obrażeń. Należy zwrócić uwagę, że wszystkie podkładki oraz uszczelki są częściami zużywającymi się i należy od czasu do czasu dokonać ich wymiany. Uszkodzone części mogą wpłynąć negatywnie na bezpieczeństwo i funkcjonowanie produktu.

### **⚠ UWAGA! RYZYKO SZKÓD**

**MATERIALNYCH!** Dokonanie montażu należy zlecić jedynie osobie z odpowiednimi kwalifikacjami. Nieszczelności lub wyciek wody mogą prowadzić do poważnych szkód materialnych w budynku lub sprzętach domowych. Dlatego też proszę starannie skontrolować wszystkie złącza pod względem szczelności.

- Należy zwrócić uwagę, aby wszystkie uszczelki były prawidłowo osadzone, w celu uniknięcia wycieku wody spowodowanego nieszczelnością.

### **⚠ OSTROŻNIE! ZAGROŻENIE**

**POPARZENIEM!** Podczas regulacji ciepłej wody należy zwracać uwagę, aby temperatura wody nie była zbyt wysoka.

- Przed użyciem należy dokładnie przeczytać niniejszą instrukcję montażu i obsługi urządzenia. Należy zachować wszystkie wskazówki dotyczące bezpieczeństwa oraz instrukcje!
- Węża prysznicowego [15] nigdy nie podłączać bezpośrednio do zaworu odcinającego; wąż prysznicowy należy zawsze podłączać do dostarczonego rozdzielacza [12].
- Przed montażem na ścianie upewnić się, że ściana jest w stanie wytrzymać ciężar produktu. W razie wątpliwości zapytać sprzedawcę.

### **⚠ OSTROŻNIE! RYZYKO ZALANIA!**

Przed wywierceniem otworów na element mocujący [8] i mocowanie ściennie [13] należy za pomocą np. wykrywacza metalu sprawdzić obszar pod kątem występowania ukrytych rur wodnych i kabli.

- Przed montażem należy sprawdzić rodzaj ściany i dobrać odpowiednie elementy montażowe. Do produktu dołączono materiały montażowe, przeznaczone do zwykłych mocnych murów.

## ● **Przygotowanie**

### ● **Wymagane narzędzia i materiały**

- Te informacje i wartości nie są wiążące i służą wyłącznie jako wskazówki.
- Rodzaj wymaganych materiałów zależy od warunków lokalnych.
- Do instalacji wymagane są następujące narzędzia:
  - Śrubokręt krzyżakowy
  - Wiercenie

## ● **Montaż**

**Rada:** Wężę do rozdzielacza dokręcać ręcznie.

**Wskazówka:** Do połączeń  $\frac{3}{4}$  cala (26,4 mm) użyć przejściówki z gwintem wewnętrznym  $\frac{3}{4}$  cala (26,4 mm) i gwintem zewnętrznym  $\frac{1}{2}$  cala (21 mm). Można ją znaleźć w domu lub nabyć w sklepie z armaturą sanitarną.

- W celu zmontowania postępować zgodnie z rysunkami A-G.

## ● **Obsługa**

- Rozdzielaczem **12** można wybierać funkcję deszczownicy **1** lub prysznica ręcznego **18**.

### **W celu wyregulowania prysznica ręcznego **18** należy postępować w następujący sposób:**

- Za pomocą pokrętki regulacyjnego ustawić wysokość uchywu prysznica ręcznego **10**.
- Za pomocą uchwytu prysznica ręcznego **10** ustawić kąt nachylenia słuchawki prysznicowej.

### **Kryza:**

- Kryza **17** ogranicza przepływ wody. Może to wpływać na działanie używanego podgrzewacza wody. Jeśli przepływ wody będzie zbyt mały, przepływowy podgrzewacz wody wyłączy się automatycznie.

### **Rozdzielacz:**

- Nacisnąć odpowiedni przycisk, aby wybrać żądaną funkcję (głowica prysznicowa lub prysznic ręczny).

## ● **Czyszczenie i konserwacja**

- Produkt czyścić tylko czystą wodą, łagodnymi środkami czystości i miękką szmatką względnie irchą.
- Osad wapienny usuwać z produktu za pomocą środków do usuwania kamienia. Podczas czyszczenia postępować zgodnie z instrukcjami producenta detergentu.

## ● **Informacje**

### **● Zdarność do picia wody wodociągowej**

- Zasięgnąć informacji u miejscowych władz gminnych/miejskich odnośnie zdarności do picia wody wodociągowej.

### **Generalnie odnośnie zdarności do picia wody wodociągowej obowiązuje następujące zalecenie:**

- Odkręcić kurek wyptywu wody na chwilę, jeśli wodociąg nie był używany przez okres dłuższy niż cztery godziny. Nie należy używać wody pochodzącej z zastojów do przygotowania posiłków i napojów, szczególnie do karmienia niemowląt. W przeciwnym razie mogą pojawić się problemy zdrowotne. Świeżą wodę można rozpoznać po tym, iż podczas wyptywu z baterii jest odczuwalnie zimniejsza niż woda zastojowa.
- Nie używać wody zastojowej z chromowanych przewodów do konsumpcji i/lub mycia w przypadku uczulenia alergicznego na nikiel. Woda taka może zawierać nikiel i wywołać reakcję alergiczną.
- Wody pitnej z przewodów ołowionych nie należy używać do przyrządzania posiłków dla niemowląt i/lub kobiet w ciąży. Ołów rozpuszcza się w wodzie i jest szczególnie niebezpieczny dla zdrowia niemowląt i małych dzieci.

## ● **Utylizacja**

Opakowanie wykonane jest z materiałów przyjaznych dla środowiska, które można przekazać do utylizacji w lokalnym punkcie przetwarzania surowców wtórnych.

Informacji na temat możliwości utylizacji wyeksploatowanego produktu udziela urząd gminy lub miasta.



Produkt, materiały opakowaniowe, nadają się do recyklingu i podlegają rozszerzonej odpowiedzialności producenta.

Wyrzuć je osobno, zgodnie z ilustracją przedstawiającą informacje o sortowaniu, aby zapewnić lepszą utylizację odpadów.

Logo Triman jest ważne tylko dla Francji.

## ● **Gwarancja**

Produkt został wyprodukowany zgodnie z surowymi wytycznymi dotyczącymi jakości i dokładnie przetestowane przed dostawą. W przypadku wad materiałowych lub produkcyjnych przysługują Państwu prawa ustawowe wobec sprzedawcy produktu. Państwa prawa ustawowe nie są w żaden sposób ograniczone przez naszą gwarancję przedstawioną poniżej.

Gwarancja na ten produkt wynosi 3 lata od daty zakupu. Okres gwarancji rozpoczyna się od daty zakupu. Proszę przechowywać oryginalny rachunek w bezpiecznym miejscu, ponieważ ten dokument jest wymagany jako dowód zakupu.

Wszelkie uszkodzenia lub wady obecne już w momencie zakupu należy zgłosić niezwłocznie po rozpakowaniu produktu.

Jeżeli w ciągu 3 lat od daty zakupu produkt wykáže wady materiałowe lub produkcyjne, to – według naszego uznania – bezpłatnie go naprawimy lub wymienimy. Okres gwarancji nie ulega przedłużeniu o przyznane roszczenie gwarancyjne. Dotyczy to również wymienionych i naprawionych części.

Niniejsza gwarancja traci ważność, jeśli produkt został uszkodzony, był niewłaściwie użytkowany lub konserwowany.

Gwarancja obejmuje wady materiałowe i produkcyjne. Niniejsza gwarancja nie obejmuje części produktu, które podlegają normalnemu zużyciu i dlatego są uważane za części zużywalne (np. baterie, akumulatory, węże, wkłady atramentowe), ani nie obejmuje uszkodzeń części delikatnych, np. przełączników lub części wykonanych ze szkła.

Zgodnie z Kodeksem Cywilnym art. 581 §1 wraz z wymianą urządzenia lub ważnej części czas gwarancji rozpoczyna się na nowo.

## ● **Sposób postępowania w przypadku naprawy gwarancyjnej**

Aby zapewnić szybkie rozpatrzenie Państwa wniosku, prosimy stosować się do następujących wskazówek:

Przed skontaktowaniem się z działem serwisowym należy przygotować paragon i numer artykułu (IAN 508165\_2507) jako dowód zakupu.

Numerы artykułоw można znaleźć na tabliczce znamionowej, na grawerunku, na stronie tytułowej jego instrukcji (na dole po lewej stronie) lub jako naklejkę na stronie odwrotnej lub spodniej.

W razie wystąpienia błędów w działaniu lub innych wad, należy skontaktować się najpierw z wymienionym poniżej działem serwisowym telefonicznie lub pocztą elektroniczną.

Produkt uznany za uszkodzony można następnie z dołączeniem dowodu zakupu (paragonu) i podaniem, na czym polega wada i kiedy wystąpiła, przestać bezpłatnie na podany Państwu adres serwisu.

## ● **Serwis**

**PL** **Serwis Polska**  
Tel.: 223974996  
E-Mail: owim@idl.pl



## SPRCHOVÁ SADA

### ● Úvod

Blahopřejeme Vám ke koupi nového výrobku. Rozhodli jste se pro kvalitní produkt. Návod k obsluze je součástí tohoto výrobku. Obsahuje důležité pokyny pro bezpečnost, použití a likvidaci. Před použitím výrobku se seznámte se všemi pokyny k obsluze a bezpečnostními pokyny. Používejte výrobek jen popsáním způsobem a na uvedených místech. Při předání výrobku třetí osobě předejte i všechny podklady.



Tento a další návody si můžete stáhnout a prohlédnout na stránkách [www.lidl-service.com](http://www.lidl-service.com). Po naskenování tohoto QR kódu budete přesměrováni přímo na stránky Lidl service ([www.lidl-service.com](http://www.lidl-service.com)) na kterých si můžete po zadání čísla výrobku (IAN) 508165\_2507 otevřít příslušný návod k obsluze.

### ● Použití ke stanovenému účelu

Tento výrobek je vhodný pro všechny tlakově pevné teplovodní systémy jako je ústřední topení, průtočné ohřívače vody, tlakové kotle nebo podobné. Nevhodný je pro nízkotlaké ohřívače teplé vody jako např. koupelnová kamna na dříví nebo uhlí, naftová nebo plynová koupelnová kamna, otevřené elektrické zásobníky. V případě pochyb se obraťte laskavě na instalátéra nebo odborného poradce. Výrobek je určen jen k osobnímu použití, není určen pro použití v lékařské oblasti nebo pro komerční účely.

### ● Popis dílů

- 1 Nadhlavní sprcha
- 2 Knoflík s předmontovaným těsněním (pro 1)
- 3 Kryt (pro 1)
- 4a Horní sprchová tyč
- 4b Spodní sprchová tyč
- 5 Odnímatelný kryt (předmontován u 8)
- 6 Umělohmotný šroub (předmontován u 8)
- 7 Šroub
- 8 Upevňovací prvek
- 9 Hmoždinka (cca Ø6 mm)
- 10 Držák ruční sprchy
- 11 Těsnění
- 12 Přepínač
- 13 Upevnění na stěnu
- 14 Šroub (předmontován u 12)
- 15 Sprchová hadice (armatura, cca 80 cm)
- 16 Sprchová hadice (ruční sprcha, cca 150 cm)
- 17 Těsnění pro úsporu vody
- 18 Ruční sprcha
- 19 Šestihranný klíč
- 20 Vodítko pro vrták
- 21 O-kroužek (předinstalovaný na 4b)

### ● Technické údaje

Minimální pracovní tlak: 1,5 baru



### Bezpečnostní pokyny



### Zabraňte úrazu elektrickým proudem!

#### ⚠ VAROVÁNÍ! NEBEZPEČÍ ŽIVOTA!

Nebezpečí ohrožení života v důsledku úrazu elektrickým proudem mohou za určitých okolností způsobit netěsnosti nebo výron vody. Přezkoušejte pečlivě všechna spojení vzhledem k těsnosti. Také se ujistěte, že všechna vedení případných elektrických zařízení jsou nainstalována správně a bezpečně. Popř. se obraťte na odborníka.

- Nepoužívejte sprchovou tyč 4, abyste se za ni drželi nebo se o ni opírali. Použité materiály nejsou dimenzovány na zatížení, která přitom nastanou.

■  **VAROVÁNÍ! NEBEZPEČÍ SMRTI A NEHOD PRO BATOLATA A DĚTI!** Nikdy

nenechtejte děti bez dozoru s obalovým materiálem. Existuje nebezpečí udušení. Výrobek udržujte mimo dosah dětí. Tento výrobek není hračka.

**OPATRNĚ! NEBEZPEČÍ PORANĚNÍ!**

Zajistěte, aby byly všechny části nepoškozené a odborně namontované. Při neodborné montáži existuje nebezpečí zranění. Mějte na paměti, že podložky a těsnění jsou rychle opotřebitelné díly, které se musí čas od času vyměnit. Poškozené části mohou ovlivnit bezpečnost a funkci.

**VÝSTRAHA! RIZIKO POŠKOZENÍ VĚCI!**

Montáž nechtej vykonat jen odborníky. Netěsnosti či průlom vody mohou způsobit značné věcné škody na budově nebo domácnosti. Proto všechna spojení pečlivě přezkoušejte vzhledem k těsnosti.

- Dbejte na to, aby byla všechny těsnění správně usazena, aby jste zabránili úniku vody díky netěsnosti.

**OPATRNĚ! NEBEZPEČÍ OPAŘENÍ!** Při nastavení teplé vody dbejte na to, aby nebyla teplota vody příliš horká.

- Před montáží si laskavě pozorně přečtěte návod na obsluhu. Uchovejte bezpečnostní pokyny a návody pro budoucnost!
- Nepřipojujte sprchovou hadici [15] nikdy přímo na uzavírací ventil; připojujte sprchovou hadici vždy na dodaný přepínač [12].
- Před montáží na stěnu zajistěte, aby zvolená stěna dokázala udržet váhu výrobku. V případě pochybností se informujte v odborném obchodě.

**OPATRNĚ! POŠKOZENÍ VODOU!**

Před vrtáním děr pro upevňovací prvek [8] a upevnění na stěnu [13] přezkontrolujte oblast na existenci skrytě položených vodních potrubí, např. vyhledávačem vedení a kovů.

- Informujte se před montáží na zeď o vhodném montážním materiálu pro svou zeď. Příklad: jsme montážní materiál, který je vhodný pro běžné, pevné zdivo.

● **Příprava**

● **Vyžadované nástroje a materiály**

- Tyto údaje a hodnoty jsou nezávazné a slouží pouze k orientaci.
- Povaha požadovaných materiálů závisí na místních podmínkách.
- Pro instalaci jsou nutné následující nástroje:
  - Křížový šroubovák
  - Vrták

● **Montáž**

**Upozornění:** Utáhněte silně uzávěry hadic a přepínač.

**Tip:** Pro přípojku 3/4" (26,4 mm) použijte adaptér s vnitřním závitem 3/4" (26,4 mm) a vnějším závitem 1/2" (21 mm). Ty dostanete v obchodech pro kutily nebo obchodech se sanitární technikou.

- Postupujte při montáži tak, jak je zobrazeno na obrázcích A–G.

● **Obsluha**

- Vyberte s pomocí přepínače [12] mezi funkcí nadhlavní sprchy [1] a ruční sprchy [18].

**Při nastavování ruční sprchy [18] postupujte takto:**

- Nastavte výšku držáku ruční sprchy [10] s pomocí aretace.
- Nastavte úhel ruční sprchy pomocí držáku ruční sprchy [10].

**Těsnění pro úsporu vody:**

- Těsnění pro úsporu vody [17] snižuje průtok vody. To může mít vliv na funkci Vašeho průtočného ohřívače. Je-li průtok vody příliš nízký, Váš průtokový ohřívač se automaticky vypne.

**Přepínač:**

- Stlačte odpovídající tlačítko, abyste vybrali odpovídající funkci (nadhlavní nebo ruční sprchu).

## ● Čištění a péče

- Výrobek čistíte pouze čistou vodou, mírným čisticím prostředkem a měkkou látkou nebo kůží.
- Odstraňte vápenité usazeniny na výrobku s pomocí čističe vápenitých usazenin. Při čištění se držte pokynů výrobce čisticího prostředku.

## ● Informace

### ● Pitnost vodovodní vody

- O pitnosti vody se informujte u místních úřadů ve vašem městě/obci.

### Pro pitnost vodovodní vody platí zásadně následující doporučení:

- Nechte vodu z potrubí krátkou dobu téci, pokud v potrubí stála více než čtyři hodiny. Ustátou vodu zejména nepoužívejte k přípravě jídel a nápojů při výživě kojců. Jinak mohou nastat zdravotní potíže. Čerstvou vodu můžete rozpoznat tím, že opouští potrubí citelně chladnější, než ustátá voda.
- Ustátou vodu z pochromovaných potrubí nepoužívejte k jídlu a/nebo k péči o tělo, jste-li alergičtí na nikl. Taková voda může obsahovat velké množství niklu a vyvolat alergické reakce.
- Nepoužívejte pitnou vodu z olovených potrubí k přípravě stravy kojců a/nebo v průběhu těhotenství pro přípravu potravin. Olovo vnikne do pitné vody a zejména škodí zdraví kojců a malých dětí.

## ● Zlikvidování

Obal se skládá z ekologických materiálů, které můžete zlikvidovat prostřednictvím místních sběren recyklovatelných materiálů.

O možnostech likvidace vysloužilých zařízení se informujte u správy vaší obce nebo města.



Výrobek a obalové materiály jsou recyklovatelné a podléhají rozšířené odpovědnosti výrobce.

Likvidujte je odděleně podle ilustrovaných Info-tri (informace o třídění), abyste mohli lépe nakládat s odpady.

Logo Triman platí jen pro Francii.

## ● Záruka

Výrobek byl vyroben podle přísných směrnic kvality a před dodáním pečlivě otestován. V případě materiálních nebo výrobních vad máte zákonná práva vůči prodeji výrobku. Vaše zákonná práva nejsou níže uvedenou zárukou nijak omezená.

Záruka na tento výrobek je 3 roky od data zakoupení. Záruční doba začíná dnem zakoupení. Originál dokladu o zakoupení si uschovejte na bezpečném místě, protože tento doklad je vyžadován jako doklad o koupi.

Jakékoli poškození nebo závady, které se vyskytly již v okamžiku nákupu, musí být nahlášeny ihned po vybalení výrobku.

Pokud se u výrobku během 3 let od data zakoupení projeví vada materiálu nebo výrobní vada, pak vám ho podle naší volby bezplatně opravíme nebo vyměníme. Záruční doba se po uznané reklamaci neprodlužuje. To platí také pro vyměněné a opravené díly.

Tato záruka je neplatná, pokud byl výrobek poškozený nebo nesprávně používán anebo udržovaný.

Záruka se kryje na materiálové a výrobní vady. Tato záruka se nevztahuje na díly výrobku, které jsou vystaveny běžnému opotřebení, a proto je lze považovat za spotřební díly (např. baterie, akumulátory, hadice, inkoustové patrony) nebo na poškození křehkých součástí, jako jsou např. spínače nebo díly, které jsou vyrobeny ze skla.

## ● Postup v případě uplatňování záruky

Pro zajištění rychlého zpracování Vašeho případu se řiďte následujícími pokyny:

Pro všechny požadavky si připravte pokladní stvrzenku a číslo artiklu (IAN 508165\_2507) jako doklad o zakoupení.

Číslo artiklu najdete na typovém štítku, gravuře, titulní stránce návodu (vlevo dole) nebo na nálepce na zadní nebo spodní straně.

V případě poruch funkce nebo jiných závad nejdříve kontaktujte, telefonicky nebo e-mailem, v následujícím textu uvedené servisní oddělení.

Výrobek registrovaný jako vadný potom můžete s příloženým dokladem o zakoupení (pokladní stvrzenkou) a údaji k závadě a kdy k ní došlo, bezplatně zaslat na adresu servisu, která Vám byla sdělena.

## ● **Servis**

**CZ** **Servis Česká republika**

Tel.: 800 143 873

E-Mail: [owim@lidl.cz](mailto:owim@lidl.cz)



## SPRCHOVÁ SÚPRAVA

### ● Úvod

Blahoželáme Vám ku kúpe Vášho nového výrobku. Rozhodli ste sa pre veľmi kvalitný výrobok. Návod na obsluhu je súčasťou tohto výrobku. Obsahuje dôležité upozornenia týkajúce sa bezpečnosti, používania a likvidácie. Skôr ako začnete výrobok používať, oboznámte sa so všetkými pokynmi k obsluhu a bezpečnosti. Výrobok používajte iba v súlade s popisom a v uvedených oblastiach používania. V prípade postúpenia výrobku ďalším osobám odovzdajte aj všetky dokumenty patriace k výrobku.



Tento a mnohé ďalšie návody si môžete stiahnuť a prezrieť na stránke [www.lidl-service.com](http://www.lidl-service.com). Po naskenovaní tohto QR kódu sa dostanete priamo na stránku [www.lidl-service.com](http://www.lidl-service.com), kde si po zadaní čísla IAN 508165\_2507 môžete otvoriť svoj návod na obsluhu.

### ● Použitie v súlade s určením

Tento produkt je vhodný pre všetky tlakové teplovodné systémy, ako napr. ústredné kúrenie, prietokové ohrievače, tlakové bojler a pod. Nie je vhodný pre nízkotlakové ohrievače vody, ako napr. kúpeľňové kachle na drevo alebo uhlie, olejové alebo plynové kúpeľňové kachle, otvorené elektrické zásobníky. V prípade pochybností sa obráťte na inštalatéra alebo odborného poradcu. Produkt je určený len na súkromné používanie, nie na medicínske alebo komerčné účely.

### ● Popis súčiastok

- 1 Horná sprcha
- 2 Guľové držadlo s predmontovaným tesnením (na 1)
- 3 Kryt (na 1)
- 4a Horná sprchová tyč
- 4b Spodná sprchová tyč
- 5 Krycí uzáver (predmontovaný na 8)
- 6 Plastová skrutka (predmontovaná na 8)
- 7 Skrutka
- 8 Upevňovací prvok
- 9 Hmoždinka (pribl. Ø6 mm)
- 10 Držiak ručnej sprchy
- 11 Tesnenie
- 12 Prepínač
- 13 Stenové upevnenie
- 14 Skrutka (predmontovaná na 12)
- 15 Sprchová hadica (batéria, pribl. 80 cm)
- 16 Sprchová hadica (ručná sprcha, pribl. 150 cm)
- 17 Tesnenie na úsporu vody
- 18 Ručná sprcha
- 19 Šesťhranné kľúče
- 20 Pomôcka na vrtanie
- 21 O-kružok (predmontovaný na 4b)

### ● Technické údaje

Minimálny pracovný tlak: 1,5 bar



### Bezpečnostné upozornenia



### Zabráňte zásahu elektrickým prúdom!

#### ⚠ VÝSTRAHA! OHROZENIE ŽIVOTA!

Netesnosti alebo úniky vody môžu za určitých okolností predstavovať nebezpečenstvo ohrozenia života zásahom elektrického prúdu. Dôkladne skontrolujte tesnenie všetkých spojov. Okrem toho sa uistite, či sú všetky vedenia elektrických prístrojov nainštalované správne a bezpečne. V prípade potreby sa poraďte s odborníkom.

- Sprchovú tyč 4 nepoužívajte na pridržovanie ani podopieranie. Materiály nie sú dimenzované na také vysoké zaťaženia.



## **⚠ VÝSTRAHA! NEBEZPEČENSTVO OHROZENIA ŽIVOTA A NEBEZPEČENSTVO NEHODY**

**PRE MALÉ DETI A DETI!** Nikdy nenechávajte deti bez dozoru s obalovým materiálom. Hrozí nebezpečenstvo zadusenía. Produkt držte v bezpečnej vzdialenosti od detí. Produkt nie je určený na hranie.

### **⚠ POZOR! NEBEZPEČENSTVO**

**PORANENIA!** Uistite sa, že všetky diely sú nepoškodené a správne namontované. V prípade neodbornej montáže hrozí nebezpečenstvo poranenia. Nezabúdajte, prosím, na to, že podložky pod matice a tesnenia sú diely podliehajúce opotrebovaniu, ktoré je potrebné z času na čas vymeniť. Poškodené diely môžu ovplyvniť bezpečnosť a funkčnosť.

### **⚠ OPATRNE! RIZIKO VECNÝCH ŠKÔD!**

Vykonanie montáže prenechajte odborníkovi. Netesnosti alebo únik vody môžu spôsobiť značné hmotné škody na budovách alebo na vybavení domácností. Preto dôkladne skontrolujte tesnenie všetkých spojov.

- Dbajte na to, aby boli všetky tesnenia správne osadené, aby ste predišli úniku vody v dôsledku netesnosti.

### **⚠ POZOR! NEBEZPEČENSTVO**

**OBARENIA!** Pri nastavovaní teplej vody dbajte na to, aby teplota vody nebola nastavená príliš vysoko.

- Pred montážou a používaním si pozorne prečítajte tento návod na používanie. Všetky bezpečnostné upozornenia a návody si uschovajte pre prípad potreby v budúcnosti!
- Sprchovú hadicu [15] nikdy nepripájajte priamo k uzatváraciemu ventilu; sprchovú hadicu pripojte vždy k dodanému prepínaču [12].
- Pred montážou na stenu sa uistite, že zvolená stena unesie hmotnosť produktu. V prípade pochybností sa informujte u odborníka.

**⚠ POZOR! POŠKODENIA VODOU!** Pred navŕtaním otvorov pre upevňovací prvok [8] a stenové upevnenie [13] skontrolujte, či sa v danej oblasti nenachádzajú skryté vodovodné potrubia, napr. pomocou vyhladávača potrubí alebo detektoru kovov.

- Pred montážou na stenu sa informujte o vhodnom montážnom materiáli pre vašu stenu. Pribalili sme montážny materiál určený pre bežné, pevné murivo.

## ● **Príprava**

### ● **Potrebné nástroje a materiály**

- Tieto špecifikácie a hodnoty nie sú záväzné a slúžia len ako pomôcka.
- Kvalita potrebného materiálu závisí od zodpovedajúcej situácie na mieste.
- Na inštaláciu sú potrebné tieto nástroje:
  - Krížový skrutkovač
  - Vrták

## ● **Montáž**

**Upozornenie:** Hadicové spojenia a prepínač dotiahnite pevne rukou.

**Tip:** Pre prípojky 3/4" (26,4 mm) použite adaptér s vnútorným závitom 3/4" (26,4 mm) a vonkajším závitom 1/2" (21 mm). Kúpíte ich v obchodoch pre domácich majstrov alebo v predajniach s inštalátorským tovarom.

- Pri montáži postupujte podľa obrázkov A–G.

## ● **Obsluha**

- Pomocou prepínača [12] si zvolíte buď hornú sprchu [1], alebo ručnú sprchu [18].

**Pri nastavení ručnej sprchy [18] postupujte nasledovne:**

- Pomocou aretácie nastavte výšku držiaka na ručnú sprchu [10].
- Prestavte uhol ručnej sprchy na držiaku na ručnú sprchu [10].

## Tesnenie na úsporu vody:

- Tesnenie na úsporu vody **17** redukuje prietok vody. Môže to mať vplyv na funkciu vášho prietokového ohrievača. Keď je prietok vody príliš nízky, prietokový ohrievač sa automaticky vypne.

## Prepínač:

- Príslušnú funkciu si zvolíte stlačením príslušného tlačidla (horná alebo ručná sprcha).

## ● Čistenie a starostlivosť

- Váš produkt čistíte len čistou vodou, jemným čistiacim prostriedkom a mäkkou handrou, resp. kožou.
- Usadeniny vápnika na produkte odstráňte pomocou čističa. Pri čistení dodržiavajte pokyny výrobcu čistiaceho prostriedku.

## ● Informácie

### ● Pitnosť vody z vodovodu

- O pitnosti vody vo vašom meste/obci sa informujte na mestskom/obecnom úrade.

## Pre pitnosť vody z vodovodu všeobecne platí nasledujúce odporúčanie:

- Ak voda v potrubiach stála dlhšie ako štyri hodiny, nechajte ju chvíľu odtiecť. Vodu, ktorá stála v potrubí, nepoužívajte na prípravu jedál a nápojov, najmä ak ide o výživu dojčiat. V opačnom prípade môže spôsobiť zdravotné problémy. Čerstvú vodu rozoznáte podľa toho, že je po vypustení z potrubia citeľne chladnejšia ako voda, ktorá v ňom stála.
- Nepoužívajte vodu, ktorá stála v pochrómovaných potrubiach, na výživu a/alebo na telesnú hygienu, ak ste alergický na nikel. Táto voda môže obsahovať zvýšené množstvo niklu a vyvolať alergickú reakciu.
- Na prípravu dojčenskej stravy a/alebo počas tehotenstva nepoužívajte pitnú vodu z olovených potrubí na prípravu potravín. Olovo prechádza do pitnej vody a je obzvlášť škodlivé pre zdravie dojčiat a malých detí.

## ● Likvidácia

Obal pozostáva z ekologických materiálov, ktoré môžete odovzdať na miestnych recyklačných zberných miestach.

O možnostiach likvidácie opotrebovaného výrobku sa môžete informovať na Vašej obecnej alebo mestskej správe.



Výrobok a obalové materiály sú recyklovateľné a podliehajú rozšírenej zodpovednosti výrobcu. Pre lepšie spracovanie odpadu ich zlikvidujte oddelene podľa obrázkov Info-tri (informácie o triedení).

Triman-Logo platí iba pre Francúzsko.

## ● Záruka

Výrobok bol starostlivo vyrobený v súlade s prísnymi smernicami kvality a pred dodaním dôkladne otestovaný. V prípade materiálových alebo výrobných chýb máte zákonné práva voči predajcovi výrobku. Vaše zákonné práva nie sú žiadnym spôsobom obmedzené našou zárukou uvedenou nižšie.

Záruka na tento výrobok je 3 roky od dátumu nákupu. Záručná doba začína plynúť dátumom kúpy. Originál dokladu o kúpe si uschovajte na bezpečnom mieste, pretože tento doklad je potrebný ako dôkaz o kúpe.

Akékoľvek poškodenie alebo nedostatky prítomné už v čase nákupu je potrebné nahlásiť ihneď po vybalení výrobku.

Ak sa v priebehu 3 rokov od dátumu zakúpenia preukáže, že výrobok vykazuje chyby materiálu alebo spracovania, podľa vlastného uváženia Vám ho bezplatne opravíme alebo vymeníme. Záručná doba sa na základe poskytnutej záručnej reklamácie nepredlžuje. To platí aj pre vymenené alebo opravené diely.

Táto záruka je neplatná, ak bol výrobok poškodený alebo nesprávne používaný alebo udržiavaný.

Záruka sa vzťahuje na chyby materiálu a výrobné chyby. Táto záruka sa nevzťahuje na časti výrobku, ktoré podliehajú bežnému opotrebovaniu, a preto sa považujú za opotrebovateľné diely (napr. batérie, nabíjateľné batérie, hadice, atramentové kazety), ani na poškodenie krehkých častí, napr. spínačov alebo častí zo skla.

## ● Postup v prípade poškodenia v záruke

Pre zaručenie rýchleho spracovania Vašej požiadavky dodržte prosím nasledujúce pokyny:

Pre všetky otázky majte pripravený pokladničný doklad a číslo výrobku (IAN 508165\_2507) ako dôkaz o kúpe.

Číslo výrobku nájdete na typovom štítku, gravúre, na prednej strane Vášho návodu (dole vľavo) alebo ako nálepku na zadnej alebo spodnej strane.

Ak sa vyskytnú funkčné poruchy alebo iné nedostatky, najskôr telefonicky alebo e-mailom kontaktujte následne uvedené servisné oddelenie.

Produkt označený ako defektný potom môžete s priloženým dokladom o kúpe (pokladničný listok) a uvedením, v čom spočíva nedostatok a kedy sa vyskytol, bezplatne odoslať na Vám oznámenú adresu servisného pracoviska.

## ● Servis

**SK** **Servis Slovensko**

Tel.: 0850 232001

E-pošta: owim@lidl.sk



## SET DE DUCHA

### ● Introducción

Enhorabuena por la adquisición de su nuevo producto. Ha optado por un producto de alta calidad. El manual de instrucciones forma parte de este producto. Contiene importantes indicaciones sobre seguridad, uso y eliminación. Antes de usar el producto, familiarícese con todas las indicaciones de manejo y de seguridad. Utilice el producto únicamente como se describe a continuación y para las aplicaciones indicadas. Adjunte igualmente toda la documentación en caso de entregar el producto a terceros.



Puede descargar y ver este y muchos otros manuales en [www.lidl-service.com](http://www.lidl-service.com). Escaneando este código QR accederá directamente a la página web de servicio de Lidl ([www.lidl-service.com](http://www.lidl-service.com)), donde puede abrir su manual de instrucciones introduciendo el número de artículo (IAN) 508165\_2507.

### ● Uso previsto

Este producto es apropiado para todos los sistemas de calentadores como calefacción central, calentador de agua, caldera a presión etc. No es apropiado para calentadores de agua de baja presión como, p. ej., hornos de baño de madera o carbón, hornos de baño de gas o aceite, depósitos abiertos de agua calentados eléctricamente. Si tiene cualquier duda, acuda a un técnico instalador o a un asesor especializado. El producto está destinado únicamente al uso personal, no al uso médico o comercial.

### ● Descripción de las piezas

- 1 Alcachofa superior
- 2 Perilla con junta premontada (para 1)
- 3 Tapa (para 1)
- 4a Barra superior de ducha
- 4b Barra inferior de ducha
- 5 Caperuza (premontada en 8)
- 6 Tornillo de plástico (premontado en 8)
- 7 Tornillo
- 8 Elemento de fijación
- 9 Taco (aprox. Ø6 mm)
- 10 Soporte de ducha de mano
- 11 Junta
- 12 Desviador
- 13 Fijación de pared
- 14 Tornillo (premontado en 12)
- 15 Manguera de ducha (grifo, aprox. 80 cm)
- 16 Manguera de ducha (ducha de mano, aprox. 150 cm)
- 17 Junta de ahorro de agua
- 18 Mango de ducha
- 19 Llave hexagonal
- 20 Plantilla de perforación
- 21 Junta tórica (premontado en 4b)

### ● Datos técnicos

Presión de servicio mínima: 1,5 bar



### Indicaciones de seguridad



### ¡Evite las descargas eléctricas!

#### ⚠ ¡ADVERTENCIA! ¡PELIGRO DE MUERTE!

Las fugas o escapes de agua pueden, en determinadas circunstancias, suponer un peligro de muerte por descarga eléctrica. Compruebe exhaustivamente todas las conexiones en búsqueda de fugas. Además, asegúrese de que todos los cables de los dispositivos eléctricos estén bien conectados e instalados de manera segura. Si es necesario, solicite el asesoramiento de un técnico especializado.

- No utilice la barra de ducha **4** para sujetarse o apoyarse. Los materiales de la barra no están diseñados para soportar las cargas resultantes.



**⚠ ¡ADVERTENCIA! ¡PELIGRO DE MUERTE O ACCIDENTES PARA BEBÉS Y NIÑOS!** Nunca

deje a los niños solos con el material de embalaje. Peligro de asfixia. Mantenga el producto fuera del alcance de los niños. El producto no es un juguete.

**⚠ ¡CUIDADO! ¡PELIGRO DE LESIONES!**

Asegúrese de que ninguna pieza esté dañada y de que todas estén montadas adecuadamente. Existe peligro de lesiones por montaje incorrecto. Tenga en cuenta que todas las arandelas y juntas son piezas sujetas a desgaste y, por lo tanto, deberán cambiarse cada cierto tiempo. Las piezas dañadas pueden afectar negativamente a la seguridad y al correcto funcionamiento.

**⚠ ¡ATENCIÓN! ¡RIESGO DE DAÑOS MATERIALES!**

Encargue la instalación únicamente a personas cualificadas. Las fugas o escapes de agua pueden generar daños materiales considerables a edificios o casas y muebles. Compruebe exhaustivamente todas las conexiones en búsqueda de fugas.

- Asegúrese de que todas las juntas estén bien alojadas en su sitio a fin de evitar fugas de agua.

**⚠ ¡CUIDADO! ¡PELIGRO DE**

**ESCALDADURA!** Al usar agua caliente, asegúrese de que la temperatura del agua no sea demasiado alta.

- Lea cuidadosamente todas estas instrucciones de uso antes de instalar y usar el producto. ¡Guarde las instrucciones e indicaciones de seguridad en un lugar seguro para poder consultarlas en el futuro!
- No conecte directamente la manguera de ducha **15** en una válvula de bloqueo; conéctela siempre en el desviador **12** suministrado.

- Antes del montaje en la pared, asegúrese de que la pared seleccionada pueda soportar el peso del producto. En caso de duda, consulte con su distribuidor especializado.

**⚠ ¡CUIDADO! ¡DAÑOS CAUSADOS POR EL AGUA!**

Antes de realizar los orificios para el elemento de fijación **8** y la fijación de pared **13** compruebe la presencia de líneas de agua ocultas como, p. ej., con un detector de metales o de líneas.

- Antes del montaje en la pared, infórmese sobre qué material de montaje es apropiado para su pared. Hemos incluido material de montaje que es apropiado para paredes normales firmes.

## ● **Preparación**

### ● **Herramientas y materiales necesarios**

- Estas especificaciones y valores no son vinculantes y solo sirven como orientación.
- La característica de los materiales requeridos depende de las respectivas condiciones locales.
- Para la instalación, se necesitan las herramientas siguientes:
  - Destornillador con punta en cruz
  - Perforar

## ● **Montaje**

**Nota:** Apretar firmemente a mano las conexiones de manguera y el desviador.

**Consejo:** Para las conexiones de  $\frac{3}{4}$ " (26,4 mm), utilice un adaptador que tenga una rosca interna de  $\frac{3}{4}$ " (26,4 mm) y una rosca externa de  $\frac{1}{2}$ " (21 mm). Puede adquirir este adaptador en tiendas de bricolaje o en tiendas de artículos de fontanería.

- Para el montaje, proceda como se muestra en las figuras A-G.

## ● **Funcionamiento**

- Seleccione con ayuda del desviador **12** entre la función de alcachofa superior **1** y la función de ducha de mano **18**.

## Para ajustar la ducha de mano <sup>18</sup>, proceda de la siguiente manera:

- Ajuste la altura del soporte de la ducha de mano <sup>10</sup> mediante el elemento de bloqueo.
- Ajuste el ángulo de la ducha de mano con el soporte de la ducha de mano <sup>10</sup>.

## Junta de ahorro de agua:

- La junta de ahorro de agua <sup>17</sup> reduce el flujo de agua. Esto puede afectar al funcionamiento de su calentador de agua instantáneo. Si el caudal de agua es demasiado bajo, su calentador de agua instantáneo se desconecta automáticamente.

## Desviador:

- Pulse la tecla correspondiente para seleccionar la función deseada (cabezal de ducha o ducha de mano).

## ● Limpieza y cuidado

- Limpie su producto sólo con agua corriente, detergentes suaves y un paño blando o cuero.
- Elimine las deposiciones de cal en el producto utilizando un producto descalcificador. Siga las instrucciones de limpieza del fabricante del detergente.

## ● Información

### ● Potabilidad del agua

- Consulte con las autoridades locales sobre la potabilidad del agua en su ciudad o comunidad.

## Las siguientes recomendaciones generales se aplican a la potabilidad de su agua corriente:

- Deje que el agua corra libremente por un breve período de tiempo si se ha estado estancando en las tuberías por más de cuatro horas. No use esta agua estancada para preparar alimentos ni bebidas. Esto es especialmente importante en el caso de bebés y niños pequeños. Si lo hace, puede

causar problemas de salud. El agua limpia puede diferenciarse inmediatamente del agua estancada, ya que el agua limpia está notablemente más fría.

- No use agua que haya estado estancada en tuberías cromadas para preparar alimentos ni para la higiene personal en caso de que usted sea alérgico al níquel. Esta agua podría contener grandes cantidades de níquel y provocar una reacción alérgica.
- No utilice agua potable de líneas de plomo para la preparación de alimento infantil y/o para la preparación de alimentos durante el embarazo. El plomo se disuelve en el agua potable y es particularmente dañino para la salud de bebés y niños pequeños.

## ● Eliminación

El embalaje está compuesto por materiales no contaminantes que pueden ser desechados en el centro de reciclaje local.

Para obtener información sobre las posibilidades de desecho del producto al final de su vida útil, acuda a la administración de su comunidad o ciudad.



El producto, y el material de embalaje son reciclables y están sujetos a la responsabilidad extendida del fabricante.

Deséchelos por separado siguiendo la información ilustrada de recogida selectiva para un mejor tratamiento de los residuos.

El logotipo Triman se aplica solo para Francia.

## ● Garantía

El producto ha sido fabricado según normas de calidad exigentes y ha sido probado minuciosamente antes de la entrega. En caso de fallos de material o de fabricación, dispone de derechos legales frente al vendedor del producto. Nuestra garantía mencionada a continuación no restringe sus derechos legales de ningún modo.

La garantía para este producto es de 3 años a partir de la fecha de compra. La garantía empieza el día de la fecha de compra. Conserve el justificante de compra original en un lugar seguro, ya que este documento es necesario para demostrar la compra.

Todos los daños o defectos ya presente en el momento de la compra deben informarse inmediatamente tras desembalar el producto.

Si el producto presenta defectos de material o fabricación en los 3 años a partir de la fecha de compra, lo repararemos o sustituiremos, según nuestra elección, gratuitamente para usted. El período de garantía no se extiende por una reclamación de garantía aprobada. Esto también es aplicable a las piezas sustituidas y reparadas.

La garantía pierde su validez si el producto se daña o se utiliza o mantiene de forma inadecuada.

La garantía cubre defectos de material y fabricación. Esta garantía no cubre las piezas del producto sujetas a un uso y desgaste normal y, por lo tanto, consideradas piezas de desgaste (por ej. pilas, baterías, mangueras, cartuchos de tinta) ni los daños a las piezas frágiles, por ej. interruptores o piezas de cristal.

## ● Tramitación de la garantía

Para garantizar una rápida tramitación de su consulta, tenga en cuenta las siguientes indicaciones:

Para realizar cualquier consulta, tenga a mano el recibo y el número de artículo (IAN 508165\_2507) como justificante de compra.

Encontrará el número de artículo en una inscripción de la placa identificativa, en la portada de las instrucciones (abajo a la izquierda) o en una pegatina en la parte posterior o inferior.

Si el producto fallase o presentase algún defecto, póngase primero en contacto con el departamento de asistencia indicado, ya sea por teléfono o correo electrónico.

Puede enviarnos el producto defectuoso libre de franqueo adjuntando el recibo de compra (ticket de compra) e indicando dónde está y cuándo ha ocurrido el fallo a la dirección de asistencia que le indicamos.

## ● Asistencia

### ES Asistencia en España

Tel.: 900984989

E-Mail: owim@lidl.es



## BRUSESÆT

### ● Indledning

Hjerteligt tillykke med købet af deres nye produkt. Du har besluttet dig for et produkt af høj kvalitet. Brugervejledningen er en del af dette produkt. Den indeholder vigtige informationer om sikkerhed, brug og bortskaffelse. Gør dig inden ibrugtagning af produktet fortrolig med alle betjenings- og sikkerhedsanvisninger. Benyt kun produktet som beskrevet og til de oplyste formål. Videregiv alle papirer, hvis du giver produktet videre til tredjemand.



Du kan downloade og se denne og mange andre brugsanvisninger på [www.lidl-service.com](http://www.lidl-service.com). Når du scanner QR-koden, kommer du direkte ind på Lidl-service-hjemmesiden ([www.lidl-service.com](http://www.lidl-service.com)), hvor du kan åbne din brugsanvisning ved at indtaste varenummeret (IAN) 508165\_2507.

### ● Forskriftsmæssig anvendelse

Dette produkt kan anvendes med alle trykfaste varmtvandssystemer som centralvarmeanlæg, gennemstrømningsvandvarmere, trykkedler, etc. Det er ikke egnet til lavtryks varmtvandssystemer som fx træ- eller kulfyrede kar, olie-/gasfyrede kar eller åbne elektro beholdere. I tvivlstilfælde kontaktes en vvs-installatør eller fagmand. Produktet er kun beregnet til privat brug, ikke til medicinsk og professionelt brug.

### ● Beskrivelse af delene

- 1 Hovedbruser
- 2 Knop med formonteret pakning (til 1)
- 3 Afdækning (til 1)

- 4a Øverste bruserstang
- 4b Nederste bruserstang
- 5 Afdækningsknop (formonteret på 8)
- 6 Plastskrue (formonteret på 8)
- 7 Skrue
- 8 Monteringsdel
- 9 Rawlplug (ca. Ø6 mm)
- 10 Håndbruserholder
- 11 Pakning
- 12 Omskifter
- 13 Vægbeslag
- 14 Skrue (formonteret på 12)
- 15 Bruserslange (armatur, ca. 80 cm)
- 16 Bruserslange (håndbruser, ca. 150 cm)
- 17 Vandsparepakning
- 18 Håndbruser
- 19 Unbrakonøgle
- 20 Boreslids
- 21 O-ring (formonteret på 4b)

### ● Tekniske data

Minimum arbejdstryk: 1,5 bar



### Sikkerhedsanvisninger



### Forebyg elektriske stød!

**⚠ ADVARSEL! LIVSFARE!** Utætheder eller vandudsivning kan medføre livsfare ved elektriske stød. Kontrollér alle tilslutninger grundigt for tæthed. Kontrollér desuden at alle ledninger fra elektriske apparater er korrekt og sikkert installeret. Kontakt evt. en fagmand for et eftersyn.

- Anvend ikke bruserstangen 4 til fastholdelse eller forebyggelse af fald. Materialerne er ikke beregnet til at klare denne belastning.



### ⚠ ADVARSEL! FARE FOR DØDSFALD OG ULYKKER FOR BØRN OG SPÆDBØRN!

Børn må aldrig være alene med emballagen uden opsyn. Kvælningssrisiko. Hold produktet uden for børns rækkevidde. Produktet er ikke et legetøj.

## **⚠ FORSIGTIG! FARE FOR KVÆSTELSER!**

Kontrollér, at alle dele er ubeskadigede og fagmæssigt korrekt monteret. Ved forkert montering er der fare for kvæstelser. Vær opmærksom på, at underlagsskiver og pakninger er sliddele, der skal udskiftes med mellemrum. Beskadigede dele kan påvirke sikkerhed og funktion.

## **⚠ OBS! FARE FOR TINGSKADER!**

Overlad montering til autoriserede installatører.

Utætheder eller vandudsivning kan medføre alvorlige skader på bygninger eller møbler. Kontrollér derfor alle tilslutninger grundigt for tæthed.

- Vær opmærksom på at alle pakninger sidder korrekt for at hindre vandudsivning pga. utæthed.

## **⚠ FORSIGTIG! SKOLDNINGSFARE!**

Ved indstilling af varmt vand skal det sikres, at vandtemperaturen ikke stilles for højt.

- Læs betjeningsvejledningen grundigt før installation og brug. Gem alle sikkerheds- og brugsvejledninger for senere anvendelse!
- Bruserslangen **15** må ikke tilsluttes direkte til en afspærringsventil; bruserslangen skal altid tilsluttes til den medleverede omskifter **12**.
- Før montering på væg, skal det sikres at væggen har styrke til at bære produktets vægt. I tvivlstilfælde kontaktes en fagmand.

## **⚠ FORSIGTIG! VANDSKADER!**

Før boring af huller til monteringsdele **8** og vægmontering **13** skal området kontrolleres for eksisterende skjulte vandrør, fx med en lednings- og metaldetektor.

- Vær opmærksom på at anvende monteringsdele der passer til vægtypen. Vi har vedlagt monteringsdele, der passer til de fleste faste murstensvægge.

## ● **Klargøring**

### ● **Nødvendige værktøjer og materialer**

- Disse oplysninger og værdier er ikke forpligtende, og de er kun vejledende.
- Det nødvendige materiales beskaffenhed retter sig efter de relevante lokale forhold.

- Følgende værktøjer skal bruges til installationen:
  - Krydskærsvkruestrækker
  - Bor

## ● **Montering**

**Bemærk:** Slangetilslutninger og omskifter skal spændes med hånden.

**Tip:** Til  $\frac{3}{4}$ "-tilslutning (26,4 mm) skal der anvendes en adapter med  $\frac{3}{4}$ " indvendigt gevind (26,4 mm) og  $\frac{1}{2}$ " udvendigt gevind (21 mm). Denne kan købes i byggemarkeder eller vvs-forretninger.

- Ved montering følges anvisningerne i illustrationerne A–G.

## ● **Betjening**

- Ved hjælp af omskifteren **12** vælges mellem hovedbruser- **1** og håndbruserfunktion **18**.

### **Følg denne fremgangsmåde for at indstille håndbruseren **18**:**

- Indstil håndbruserholderens **10** højde ved hjælp af låseanordningen.
- Justér håndbruserens vinkel med håndbruserholderen **10**.

### **Vandsparepakning:**

- Vandsparepakningen **17** reducerer vandgennemstrømningen. Dette kan evt. påvirke en gennemstrømningsvandvarmers funktion. Hvis vandgennemstrømningen er for lav, slukker gennemstrømningsvandvarmeren automatisk.

### **Omskifter:**

- Tryk på den relevante knap for at vælge den tilsvarende funktion (hoved- eller håndbruser).

## ● **Rengøring og vedligeholdelse**

- Armaturet må kun rengøres med rent vand, milde rengøringsmidler og en blød klud eller vaskeskind.
- Kalkbelægninger fjernes med en kalkfjerner. Ved rengøring følges anvisningerne fra rengøringsmidlets fabrikant.

## ● **Informationer**

### ● **Ledningsvandets drikke kvalitet**

- Få oplysninger om drikkevandskvaliteten i dit område hos vandværket/den offentlige forsyning.

### **For ledningsvandets drikke kvalitet anbefales generelt:**

- Lad vandet løbe i kort tid, hvis det har stået stille i ledningen i mere end fire timer. Anvend ikke vand, der har stået stille, til tilberedning af mad og drikke, specielt ikke hvad angår ernæring til spædbørn. I modsat fald kan der opstå sundhedsskadelige symptomer. Frisk vand kan kendes på, at det er mærkbart køligere end vand der har stået stille i ledningen.
- Anvend ikke stillestående vand fra forkromede ledninger til ernæring og/eller til kropspleje, hvis du har nikkelallergi. Dette vand kan være stærkt nikkelholdigt og resultere i en allergisk reaktion.
- Anvend ikke drikkevand fra blyledninger til tilberedning af spædbørnsernæring og/eller tilberedning af levnedsmidler til gravide. Blyet afgives til drikkevandet og er særdeles sundhedsskadeligt for spæd- og småbørn.

## ● **Bortskaffelse**

Indpakningen består af miljøvenlige materialer, som De kan bortskaffe over de lokale genbrugssteder.

De får oplyst muligheder til bortskaffelse af det udtjente produkt hos deres lokale myndigheder eller bystyre.



Produktet og emballagematerialer kan genbruges og er underlagt udvidet producentansvar. De skal bortskaffes separat. Følg de viste mærkater med sorteringsoplysninger, så de bortskaffes på en bedre måde.

Triman-logoet gælder kun for Frankrig.

## ● **Garanti**

Produktet er blevet fremstillet efter strenge kvalitetsstandarder og kontrolleret nøje før udlevering. I tilfælde af materiale- eller produktionsfejl kan du i medfør af loven gøre krav gældende over for sælgeren af produktet. Dine lovmæssige rettigheder begrænses på ingen måde af den af os nedennævnte garanti.

Garantien på dette produkt gælder i 3 år regnet fra købsdatoen. Garantien gælder fra købsdatoen. Opbevar den originale kvittering et sikkert sted, da dette dokument forlanges forlagt som dokumentation for købet.

Alle skader eller mangler, der allerede forefindes på tidspunktet for købet, skal straks meddeles efter udpakningen af produktet.

Hvis der inden for 3 år regnet fra købsdatoen viser sig en materiale- eller produktionsfejl på produktet, reparerer eller udskifter vi det – efter vores valg – gratis for dig. Garantiperioden forlænges ikke som følge af et imødekommet krav om garanti. Dette gælder også for udskiftede og reparerede dele.

Denne garanti bortfalder, hvis produktet er blevet beskadiget eller anvendt og vedligeholdt forkert.

Garantien dækker materiale- og produktionsfejl. Denne garanti dækker hverken produktdele, der er udsat for normal slitage og derfor er at betragte som sliddele (f.eks. batterier, akkumulatorer, slanger, farvepatroner), eller skader på skrøbelige dele, f.eks. kontakter eller dele af glas.

## ● **Afvikling af garantisager**

For at kunne garantere en hurtig sagsbehandling af deres forespørgsel, bedes De følge følgende anvisninger:

Opbevar kassebon og artikelnummer (IAN 508165\_2507) som købsdokumentation, så disse kan fremlægges på forespørgsel.

Artikelnumrene er angivet på typeskiltet, ved en indgravering, på forsiden af vejledningen (nederst til venstre) eller på et mærkat på bag- eller undersiden.

Hvis der forekommer funktionsfejl eller andre mangler, skal De først kontakte nedenstående serviceafdeling telefonisk eller via e-mail.

Et produkt, der er registreret som defekt, kan De derefter sende portofrit til den meddelte serviceadresse ved vedlæggelse af købsbeviset (kassebon) og angivelsen af, hvori manglen består, og hvornår den er opstået.

## ● Service

Ⓚ **Service Danmark**

Tel.: 32 710005

E-Mail: owim@lidl.dk



## SET DOCCIA

### ● Introduzione

Congratulazioni per l'acquisto del vostro nuovo prodotto. Avete optato per un prodotto di alta qualità. Le istruzioni d'uso sono parte integrante di questo prodotto. Esse contengono importanti avvertenze sulla sicurezza, l'impiego e lo smaltimento. Prima dell'utilizzo del prodotto, prendere conoscenza di tutte le istruzioni d'uso e delle avvertenze di sicurezza. Utilizzare il prodotto solo come descritto e per i campi di applicazione indicati. Consegnare tutte le documentazioni su questo prodotto quando viene ceduto a terzi.



Puoi scaricare e visualizzare questo e numerosi altri manuali sul sito [www.lidl-service.com](http://www.lidl-service.com).

Scansionando questo codice QR, verrai reindirizzato subito al sito web dell'assistenza di Lidl ([www.lidl-service.com](http://www.lidl-service.com)) dove potrai aprire il tuo manuale di istruzioni per l'uso inserendo il codice prodotto (IAN) 508165\_2507.

### ● Uso previsto

Questo prodotto è adatto per tutti i sistemi di acqua calda resistenti alla pressione come riscaldamento centralizzato, scaldacqua istantanei, caldaie a pressione o simili. Esso non è adatto per scaldacqua a bassa pressione di alimentazione, quali ad esempio scaldabagno a legna o a carbone, ad olio o a gas, oppure accumulatori elettrici aperti. In caso di dubbio si prega di rivolgersi a un installatore o a un consulente specializzato. L'utilizzo prodotto è previsto solo per uso personale, e non è idoneo per uso medico o commerciale.

### ● Descrizione dei componenti

- 1 Doccetta testa
- 2 Pomello con guarnizione premontata (per 1)
- 3 Coperchio (per 1)
- 4a Colonna doccia superiore
- 4b Colonna doccia inferiore
- 5 Coperchio (premontato per 8)
- 6 Vite in plastica (premontata per 8)
- 7 Vite
- 8 Dispositivo di fissaggio
- 9 Tasselli (ca. Ø6 mm)
- 10 Supporto per doccetta manuale
- 11 Guarnizione
- 12 Deviatore
- 13 Montaggio a parete
- 14 Vite (premontata per 12)
- 15 Tubo doccia (rubinetto, ca. 80 cm)
- 16 Tubo doccia (doccetta manuale, ca. 150 cm)
- 17 Guarnizione per risparmio acqua
- 18 Doccetta
- 19 Chiave esagonale
- 20 Guida per trapano
- 21 O-ring (premontato su 4b)

### ● Dati tecnici

Pressione minima di esercizio: 1,5 bar



### Istruzioni di sicurezza



### Evitare scosse elettriche!

#### ⚠ AVVERTENZA! PERICOLO DI MORTE!

Perdite o fuoriuscite d'acqua potrebbero portare a pericolo di vita a causa di scosse elettriche. Controllare con cura la tenuta di tutti i collegamenti. Assicurarsi inoltre che tutti i cavi di eventuali apparecchiature elettriche siano installati correttamente e in modo sicuro. Consultare eventualmente uno specialista.

- Non utilizzare la colonna doccia 4 per reggersi o appoggiarsi. I materiali non sono progettati per carichi del genere.

-  **⚠ AVVERTENZA! PERICOLO PER L'INCOLUMITÀ DEI BAMBINI!** Non lasciare mai i bambini incustoditi con il materiale per imballaggio. Sussiste il rischio di soffocamento. Tenere lontano dalla portata dei bambini. Questo prodotto non è un giocattolo.

- ⚠ **CAUTELA! PERICOLO DI LESIONI!** Assicurarsi che tutti i componenti siano intatti e siano montati correttamente. In caso di montaggio non corretto sussiste pericolo di infortunio. Si prega di osservare che le rondelle e le guarnizioni sono pezzi soggetti a usura che vanno sostituiti di tanto in tanto. Componenti danneggiati possono compromettere la sicurezza e il funzionamento.

- ⚠ **ATTENZIONE! RISCHIO DI DANNI ALLE COSE!** Fare eseguire il montaggio solamente a personale esperto. Controllare la tenuta corretta di tutte le guarnizioni onde evitare una perdita d'acqua. Controllare tutti i collegamenti per la loro perfetta tenuta.

- Assicurarsi che tutte le guarnizioni siano posizionate correttamente per evitare fuoriuscite d'acqua.

- ⚠ **CAUTELA! PERICOLO DI SCOTTATURA!** Eseguendo la regolazione dell'acqua calda fare attenzione a che la temperatura dell'acqua non venga regolata su livelli troppo elevati.

- Prima del montaggio e dell'uso, leggere attentamente le presenti istruzioni d'uso. Conservare le istruzioni di sicurezza e le istruzioni per eventuali necessità future!
- Non collegare mai il tubo doccia **15** direttamente ad una valvola di intercettazione; collegare il tubo doccia sempre al deviatore **12** in dotazione.
- Prima di montare a parete, assicurarsi che il muro scelto sia in grado di supportare il peso del prodotto. In caso di dubbio, informarsi presso il rivenditore specializzato.

- ⚠ **CAUTELA! DANNI DA ACQUA!** Prima di praticare i fori per il dispositivo di fissaggio **8** e il fissaggio a parete **13**, controllare l'area per l'eventuale presenza di tubazioni idriche nascoste, ad esempio con un localizzatore di tubi e un metal detector.

- Prima di eseguire il montaggio a parete, informarsi sul materiale di montaggio adatto alla stessa. Abbiamo incluso materiale di montaggio adatto per normali murature solide.

## ● Preparazione

### ● Utensili e materiali necessari

- Queste specifiche e valori non sono vincolanti e servono solo come guida.
- La natura dei materiali necessari dipende dalle condizioni locali.
- Per l'installazione sono necessari i seguenti utensili:
  - Cacciavite a croce
  - Trapano

## ● Montaggio

**Indicazione:** Stringere a mano i tappi del flessibile e il deviatore.

**Suggerimento:** Per i raccordi da  $\frac{3}{4}$ " (26,4 mm) utilizzare un adattatore con filettatura femmina da  $\frac{3}{4}$ " (26,4 mm) e filettatura maschio da  $\frac{1}{2}$ " (21 mm). Sono disponibili presso i negozi per il fai da te o di articoli igienico-sanitari.

- Per il montaggio, procedere come mostrato nelle Figure A-G.

## ● Funzionamento

- Scegliere tramite il deviatore **12** tra doccetta testa **1** e doccetta manuale **18**.

**Per regolare la doccetta manuale **18**, procedere come segue:**

- Regolare l'altezza del supporto per doccetta manuale **10** tramite il blocco.
- Regolare l'angolazione della doccetta manuale utilizzando il supporto per doccetta manuale **10**.

## Guarnizione per risparmio acqua:

- La guarnizione per risparmio acqua  riduce il flusso d'acqua. Ciò può avere effetti sulla funzionalità dello scaldabagno. Se il flusso d'acqua è troppo basso, lo scaldabagno si spegne automaticamente.

## Deviatore:

- Premere il relativo pulsante per selezionare la funzione corrispondente (doccetta testa o manuale).

## ● Pulizia e manutenzione

- Pulire il prodotto solo con acqua pulita, detersivi delicati e un panno morbido o pelle.
- Rimuovere i depositi di calcare sul prodotto usando un detersivo anticalcare. Durante la pulizia, seguire le istruzioni del produttore del detersivo.

## ● Informazioni

### ● Potabilità dell'acqua del rubinetto

- Informarsi presso le autorità locali circa la potabilità dell'acqua nella città o comune di residenza.

## In genere, con riferimento alla potabilità dell'acqua, è cosa buona mettere in pratica i seguenti suggerimenti:

- Lasciare scorrere brevemente l'acqua dalle condutture, qualora essa sia stagnata in esse più di quattro ore. Non utilizzare acqua di stagnazione per la preparazione di cibi e bevande, in modo particolare per la nutrizione di lattanti. In caso contrario, potrebbero verificarsi problemi di salute. È possibile riconoscere l'acqua fresca dal fatto che l'acqua scorre dalla conduttura sensibilmente più fresca rispetto all'acqua stagnante.

- Non utilizzare acqua stagnante proveniente da condutture rivestite di cromo per la nutrizione e la cura del corpo, nel caso che si soffra di allergie al nichel. Tale tipologia di acqua può presentare un forte contenuto di nichel e provocare reazioni allergiche.
- Non utilizzare acqua potabile da tubi di piombo per la preparazione di alimenti per l'infanzia e/o per la preparazione dei cibi durante la gravidanza. Il piombo viene rilasciato nell'acqua ed è particolarmente dannoso per la salute di lattanti e di bambini piccoli.

## ● Smaltimento

L'imballaggio è composto da materiali ecologici che possono essere smaltiti presso i siti di raccolta locali per il riciclo.

È possibile informarsi circa le possibilità di smaltimento del prodotto usato presso l'amministrazione comunale o cittadina.



Il prodotto e i materiali di imballaggio sono riciclabili e soggetti alla responsabilità estesa del produttore.

Per un migliore trattamento dei rifiuti, smaltirli separatamente seguendo i diversi simboli della raccolta differenziata.

Il logo Triman è valido solamente per la Francia.

## ● Garanzia

Il prodotto è stato fabbricato accuratamente secondo severe direttive di qualità ed è stato controllato meticolosamente prima della consegna. In caso di difetti di materiale o fabbricazione l'acquirente può far valere diritti legali nei confronti del venditore. La nostra garanzia sotto riportata non costituisce alcun limite ai diritti legali dell'acquirente.

Questo prodotto è garantito per 3 anni con decorrenza dalla data di acquisto. La garanzia decorre dalla data d'acquisto. Conservare lo scontrino originale in un posto sicuro perché questo documento viene richiesto come prova dell'avvenuto acquisto.

Tutti i danni o difetti presenti già al momento dell'acquisto devono essere comunicati subito dopo l'apertura della confezione.

Se entro 3 anni dalla data di acquisto di questo prodotto si rileva un difetto di materiale o di fabbricazione, noi procederemo, a nostra discrezione, alla riparazione o sostituzione gratuita del prodotto o al rimborso del prezzo di acquisto. Un eventuale intervento in garanzia non prolunga né rinnova il periodo di garanzia stesso. Ciò vale anche per le parti sostituite e riparate.

Questa garanzia decade in caso di danneggiamento oppure uso o manutenzione impropri del prodotto.

La prestazione in garanzia vale per difetti del materiale o di fabbricazione. Questa garanzia non si estende a componenti del prodotto esposti a normale logorio, che possono pertanto essere considerati come componenti soggetti a usura (esempio capacità della batteria, calcificazione, lampade, pneumatici, filtri, spazzole...). La garanzia non si estende altresì a danni che si verificano su componenti delicati (esempio interruttori, batterie, parti realizzate in vetro, schermi, accessori vari) nonché danni derivanti dal trasporto o altri incidenti.

## ● Gestione dei casi in garanzia

Per garantire un rapido disbrigo delle proprie pratiche, seguire le istruzioni seguenti:

Per ogni richiesta si prega di conservare lo scontrino e il codice dell'articolo (IAN 508165\_2507) come prova d'acquisto.

Il numero d'articolo può essere dedotto dalla targhetta, da un'incisione, dal frontespizio delle istruzioni (in basso a sinistra) oppure dall'adesivo applicato sul retro o sul lato inferiore.

In caso di disfunzioni o avarie, contattare innanzitutto i partner di assistenza elencati di seguito telefonicamente oppure via e-mail.

Si può inviare il prodotto ritenuto difettoso all'indirizzo del centro di assistenza indicato con spedizione esente da affrancatura, completo del documento di acquisto (scontrino) e della descrizione del difetto, specificando anche quando tale difetto si è verificato.

## ● Assistenza

**IT Assistenza Italia**  
Tel.: 800781188  
E-Mail: [owim@lidl.it](mailto:owim@lidl.it)



## ZUHANYSZETT

### ● Bevezető

Gratulálunk új termékének vásárlása alkalmából. Ezzel a döntésével vállalatunk értékes terméke mellett döntött. A használati utasítás ezen termék része. A biztonságra, a használatára és a megsemmisítésre vonatkozó fontos tudnivalókat tartalmazza. A termék használata előtt ismerje meg az összes használati és biztonsági tudnivalót. A terméket csak a leírtak szerint és a megadott felhasználási területeken alkalmazza. A termék harmadik személy számára való továbbadása esetén kézbesítse vele annak a teljes dokumentációját is.



Ez és számos más használati útmutató letölthető és megtekinthető a [www.lidl-service.com](http://www.lidl-service.com) weboldalon. A QR-kódot beolvasva egyenesen a Lidl szolgáltatási weboldalára ([www.lidl-service.com](http://www.lidl-service.com)) juthat, ahol a cikkszám (IAN) 508165\_2507 megadásával megnyithatja használati útmutatóját.

### ● Rendeltetészerű használat

A termék minden nyomásálló melegvízes rendszerhez használható, mint a központi fűtés, átfolyós vízmelegítő, fali bojler és hasonlók. Nem alkalmas alacsony nyomású vízmelegítőkhöz, például fa- vagy széntüzelésű fürdőkályhák, olajat vagy gázt használó fürdővízmelegítők vagy nyitott elektromos víztárolók. Ha kétsége támad, forduljon egy szerelőhöz vagy egy szaktanácsadóhoz. A terméket kizárólag magánjellegű használatra tervezték, gyógyászati vagy kereskedelmi célokra nem használható.

### ● A részegységek leírása

- 1 Fejzuhany
- 2 Gomb beszerelt tömítéssel (ehhez: 1)
- 3 Fedél (ehhez: 1)
- 4a Felső zuhanyrúd
- 4b Alsó zuhanyrúd
- 5 Fedősapka (rászzerelve erre: 8)
- 6 Műanyag csavar (rászzerelve erre: 8)
- 7 Csavar
- 8 Rögzítőelem
- 9 Tipli (kb. Ø6 mm)
- 10 A kézi zuhanyfej tartója
- 11 Tömítés
- 12 Átkapcsoló
- 13 Fali rögzítő
- 14 Csavar (rászzerelve erre: 12)
- 15 Zuhanycső (csaptelep, kb. 80 cm)
- 16 Zuhanycső (kézi zuhanyfej, kb. 150 cm)
- 17 Víztakarékos tömítés
- 18 Zuhanyfej
- 19 Imbuszkulcs
- 20 Fúróvezető
- 21 O alakú gyűrű (rászzerelve erre: 4b)

### ● Műszaki adatok

Minimális működési nyomás: 1,5 bar



### Biztonsági utasítások



### Kerülje el az áramütés veszélyét!



### FIGYELMEZTETÉS! ÉLETVESZÉLY! A

szivárgások vagy a vízkifolyás bizonyos körülmények között életveszélyes áramütésekhez vezethetnek. Gondosan ellenőrizzen minden csatlakozást a szivárgások tekintetében. Ellenőrizze, hogy az esetleges elektromos készülékek vezetékai megfelelő módon és biztonságosan kerültek-e beszerelésre. Szükség esetén kérje ki egy szakember tanácsát.

- A zuhanyrudat **4** soha ne használja kapaszkodásra vagy támaszkodásra. Annak anyagai kivételként fogva nem bírnak ki akkora terhelést.



### **⚠ FIGYELMEZTETÉS! ÉLET- ÉS BALESETVESZÉLY GYERMEKEK, KISGYERMEKEK**

**SZÁMÁRA!** Soha ne hagyja gyermekeit felügyelet nélkül a csomagolóanyagokkal. Fulladásveszély áll fenn. Tartsa a terméket gyermekektől távol. A termék nem játékszer.

### **⚠ VIGYÁZAT! SÉRÜLÉSVESZÉLY!**

Győződjön meg arról, hogy minden rész sértetlenül és szakszerűen van felszerelve. A nem megfelelő összeszerelés sérüléshez vezethet. Kérjük, vegye figyelembe, hogy valamennyi alátétlemez és tömítőgyűrű kopó alkatrész, ezért azokat időnként ki kell cserélni. A sérült alkatrészek befolyásolhatják a biztonságot és a működést.

### **⚠ FIGYELEM! ANYAGI KÁROK VESZÉLYE!**

A beszerelést csak szakemberrel végeztesse. A szivárgások, vízkifolyások jelentős anyagi károkhoz vezethetnek az épületen, vagy a háztartásban. Ezért vizsgálja meg mindegyik csatlakozás tömítettségét.

- Ügyeljen arra, hogy mindegyik tömítés helyesen illeszkedjen és ezáltal elkerülje a szivárgás miatt fellépő vízkilépést.
- ⚠ VIGYÁZAT! LEFORRÁZÁSVESZÉLY!** A melegvíz beállítása során ügyeljen arra, hogy a víz hőmérséklete ne legyen túl magas.
- A termék beszerelése és használata előtt kérjük, gondosan olvassa át ezt a használati útmutatót. Őrizze meg valamennyi biztonsági útmutatót és utasítást!
- A zuhanycsövet **15** soha ne közvetlenül a zárószелеpre csatlakoztassa; a zuhanyfej csövet mindig a mellékelt átkapcsolóra **12** csatolja.
- A falra szerelés előtt bizonyosodjon meg arról, hogy a fal elbírja-e a termék súlyát. Ha bizonytalan, kérdezzen utána a szaküzletben.

**⚠ VIGYÁZAT! VÍZKÁROK!** Mielőtt kifúrná a lyukakat a rögzítőelemnek **8** és a fali rögzítőnek **13** ellenőrizze az esetlegesen a falban futó vízvezetéseket, például egy vezeték- és fémkereső készülék segítségével.

- A falra szerelés előtt nézzen utána a falához alkalmas szerelőanyagoknak. Mi mellékeltünk szerelőanyagokat, melyek alkalmasak a szokásos, szilárd falakhoz.

### ● **Előkészületek**

#### ● **Szükséges szerszámok és anyagok**

- Az adatok és értékek nem szigorúak, csupán tájékoztató jellegűek.
- A szükséges anyagok jellege a helyi feltételektől függ.
- A beszereléshez az alábbi szerszámokra van szükség:
  - Csillagcsavarhúzó
  - Fúró

### ● **Összeszerelés**

**Megjegyzés:** A csövek és az átkapcsoló csatlakozásait kézzel húzza meg.

**Tipp:** A 3/4"-es csatlakozásokhoz (26,4 mm) használjon egy adaptert 3/4" méretű belső menettel (26,4 mm) és 1/2" méretű külső menettel (21 mm). Ezeket barkácsáruházban vagy egy szaniterboltban szerezheti be.

- A felszerelést végezze el az A-G ábráknak megfelelő módon.

### ● **Kezelés**

- Az átkapcsoló **12** segítségével válasszon a fejuhany **1** és a kézi zuhanyfej **18** használata között.

### **A kézi zuhanyfej **18** beállításához járjon el az alábbiak szerint:**

- Állítsa be a kézi zuhanyfej tartóját **10** a szorítóelem segítségével.
- A kézi zuhanyfej szögét a kézi zuhanyfej tartója **10** segítségével állíthatja be.

## Víztakarékos tömítés:

- A víztakarékos tömítés **17** csökkenti az átfolyó víz mennyiségét. Ez hatással lehet az átfolyó vízmelegítője működésére. Amikor a vízátfolyás kicsi, az átfolyó vízmelegítő automatikusan kikapcsol.

## Átkapcsoló:

- A megfelelő funkció kiválasztásához nyomja meg a megfelelő gombot (fejzuhany vagy kézi zuhanyfej).

## ● Tisztítás és ápolás

- A terméket csak tiszta vízzel és lágy tisztítószerrel és egy puha ruhával vagy bőrrrel tisztítsa.
- A terméken lévő vízkő lerakódásait tisztítsa le vízkőoldó segítségével. Ehhez kövesse a vízkőoldó gyártójának utasításait.

## ● Tájékoztató

### ● A vezetékes víz ihatósága

- Városa/települése vezetékes vízőnek ihatóságával kapcsolatban érdeklődjön a helyi hatóságoknál.

## **A vezetékes víz ihatóságára általánosságban az alábbi javaslatok vonatkoznak:**

- Hagyja rövid ideig folyni a vizet, amennyiben a víz négy óránál hosszabb ideig állt a vezetékben. Ételek és italok elkészítéséhez, de különösen csecsemők táplálásához ne használja a vezetékben pangó vizet. Ez egészségügyi problémákhoz vezethet. A friss víz könnyedén megkülönböztethető az állott víztől, mivel a friss víz jelentősen hűvösebb.
- A krómzott vezetékekből származó pangó vizet ne fogyassza el, és/vagy ne használja testápoláshoz, ha allergiás a nikkellel. Az ilyen víznek magas lehet a nikkeltartalma és ezáltal allergiás reakciót válthat ki.

- Ne használjon ólmozott vezetékekből származó ivóvizet csecsemőételek elkészítéséhez és/vagy a terhesség alatt ételek készítéséhez. Az ólom feloldódik az ivóvízben és különösen káros a csecsemők és kisgyermekek egészségére.

## ● Mentesítés

A csomagolás környezetbarát anyagokból készült, amelyeket a helyi újrahasznosító helyeken adhat le ártalmatlanítás céljából.

A kiszolgált termék megsemmisítési lehetőségeiről lakóhelye illetékes önkormányzatánál tájékozódhat.



A termék, és a csomagolóanyagokat is, újrahasznosítható, és a gyártó kiterjesztett felelőssége alá tartozik.

A jobb hulladékkezelés érdekében az ábrán látható információk (szortírozási információk) alapján külön ártalmatlanítsa őket.

A Triman-logó csak Franciaországra vonatkozik.

## ● Garancia

A terméket gondosan, szigorú minőségi előírások betartásával gyártottuk, és a szállítás előtt gondosan ellenőriztük. Anyag- vagy gyártási hibák esetén a termék eladójával szemben törvényes jogok illetik meg. Az Ön törvényes jogait az általunk alább meghatározott garancia semmilyen módon nem korlátozza.

Erre a termékre 3 év garanciát adunk a vásárlás dátumától számítva. A garancia idő a vásárlás dátumával kezdődik. Biztonságos helyen őrizze meg az eredeti vásárlói bizonylatot, mert ez a dokumentum szükséges a vásárlás bizonyításához.

A vásárláskor fennálló károkat és hiányosságokat a termék kicsomagolása után haladéktalanul jelezze.

Ha ezen a terméken a vásárlástól számított 3 éven belül anyag- vagy gyártási hibát észlel, választásunk szerint ingyenesen megjavítjuk vagy kicseréljük a terméket. A garancia idő nem hosszabbodik meg a helyette nyújtott szavatossági igény által. Ez a kicserélt vagy javított alkatrészekre is érvényes.

A garancia megszűnik, ha a terméket megrongálták, ill. nem szakszerűen kezelték vagy végezték a karbantartást.

A garancia az anyag- és gyártási hibákra vonatkozik. Ez a garancia nem terjed ki azokra a termékalkatrészekre, amelyek normál kopásnak vannak kitéve, és ezért gyorsan kopó alkatrésznek minősülnek (pl. elemekre, akkumulátorokra, tömlőkre, tintapatronokra), illetve a törékeny alkatrészek sérülésére, pl. kapcsolókra vagy üveg alkatrészekre.

## ● Garanciális ügyek lebonyolítása

Ügyének gyors elintézhetsége céljából, kérjük kövesse az alábbi útmutatást:

Kérjük, kérdések esetére készítse elő a pénztárblokkot és a cikkszámot (IAN 508165\_2507) a vásárlás tényének az igazolására.

Kérjük, hogy a cikkszámot olvassa le a típustábláról, a gravírozásból, az Útmutató címloldaláról (balra lent), illetve a hátoldalon, vagy a termék alján található matricáról.

Amennyiben működési hibák, vagy egyéb hiányosság lépne fel, először is vegye fel a kapcsolatot a következőkben megnevezett szervizek egyikével telefonon, vagy e-mailen.

A hibásnak ítélt terméket ezután a vásárlást igazoló blokk, valamint a hiba leírásának és keletkezési idejének mellékelésével díjmentesen postázhatja az Önnel közölt szervizcímre.

## ● Szerviz

 **Szerviz Magyarország**

Tel.: 0680021225

E-mail: owim@lidl.hu



**OWIM GmbH & Co. KG**

Stiftsbergstraße 1  
74167 Neckarsulm  
GERMANY

Model No.: HG12818

Version: 12/2025

IAN 508165\_2507

