



LED WORK LIGHT PASB 44 A1

GB IE NI

LED WORK LIGHT

Short manual

FR BE

PROJECTEUR DE CHANTIER LED

Guide de démarrage rapide

NL BE

LED-WERKSCHIJNWERPER

Beknopte handleiding

DE AT CH

LED-ARBEITSSTRAHLER

Kurzanleitung



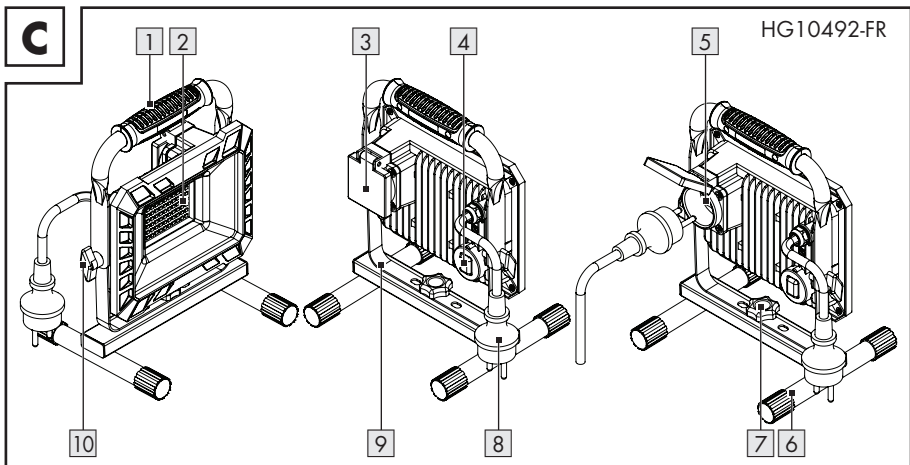
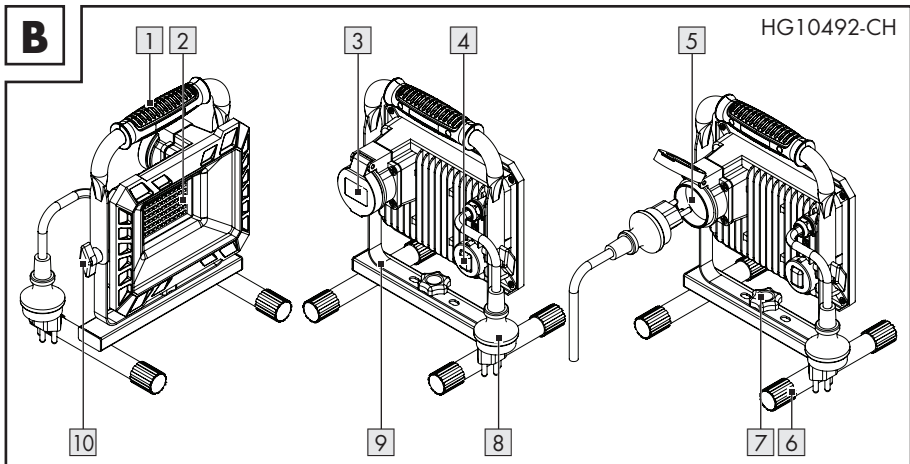
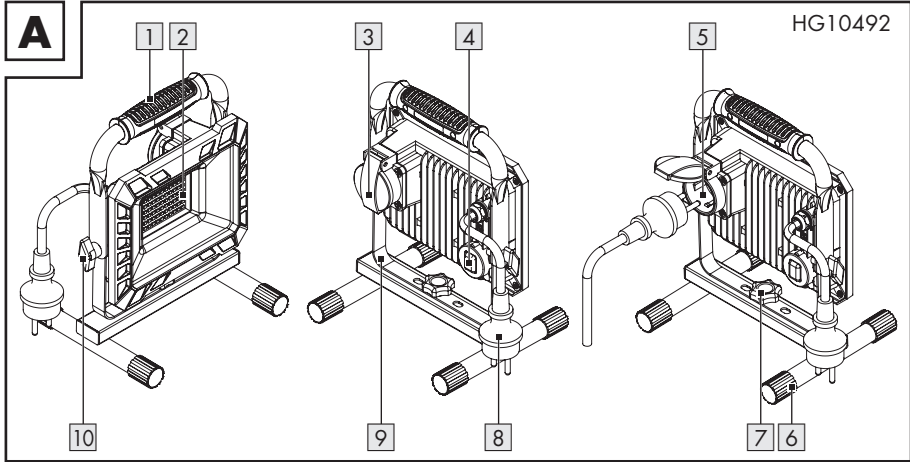

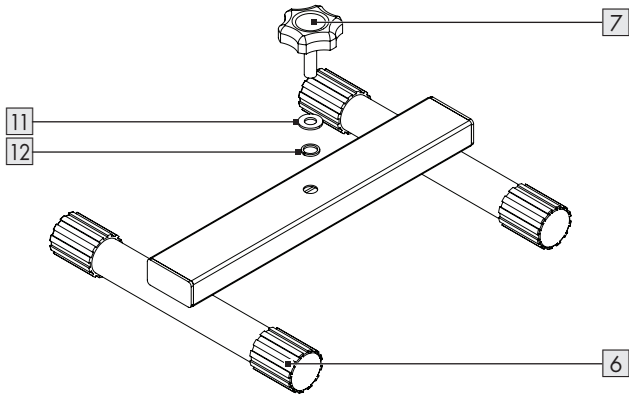
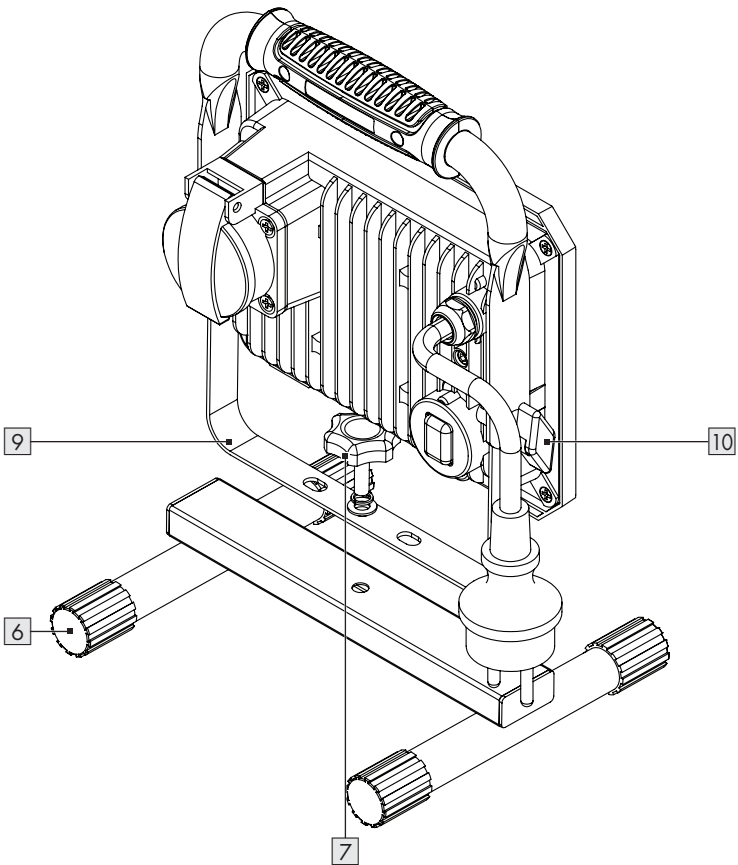











GB/IE/NL	Short manual	Page	5
FR/BE	Guide de démarrage rapide	Page	11
NL/BE	Beknopte handleiding	Pagina	18
DE/AT/CH	Kurzanleitung	Seite	25



D**E**

List of pictograms used	Page	6
Short manual	Page	6
Intended use	Page	7
Scope of delivery	Page	7
Parts list	Page	7
Technical data	Page	7
General safety instructions	Page	8
First use	Page	9
Unpacking the product	Page	9
Setting up the product	Page	9
Usage	Page	9
Switching the product on/off	Page	9
Connecting an external appliance to the socket-outlet	Page	9
Cleaning	Page	9
Disposal	Page	10
Warranty	Page	10
Warranty claim procedure	Page	10
Service	Page	10

List of pictograms used

	DANGER! – Designating a hazard with high risk, which will result in death or severe injury if not avoided (e.g. risk of suffocation)		Alternating current/voltage
	WARNING! – Designating a hazard with moderate risk, which can result in death or severe injury if not avoided (e.g. risk of electric shock)		Dust-protected + splash-proof (IP54) for LED work light (except socket-outlet)
	CAUTION! – Designating a hazard with low risk, which could result in minor or moderate injury if not avoided (e.g. risk of scalding)		Splash-proof (only socket-outlet)
	NOTICE! – Warns of possible damage to property/the product if not avoided (e.g. risk of short circuit)		Water jet protected (only socket-outlet)
	INFO: This symbol with the “Info” signal word offers additional useful information.		Length of the mains cord: 3 m
	Minimum distance to illuminated material		Product designed to withstand severe mechanical handling
	Not suitable for household room illumination		Safety information
			Instructions for use
	CE mark indicates conformity with relevant EU directives applicable for this product.		CAUTION: Hot surface!

LED WORK LIGHT

● Short manual

This document is a shorter printed version of the complete instruction manual. Scanning the QR code takes you straight to the Lidl service website (www.lidl-service.com) where you can view and download the complete instruction manual by entering the article number (IAN) 437521_2304.

The short guide forms an integral part of this product. Prior to using the product, familiarize yourself with all operation and safety notes. Store the short guide in a safe place, and if you give the product to third parties, all documentation should be passed on to them as well.

● Intended use

- This product is only suitable for private use in indoor locations or outdoor areas.
- This product is not intended for commercial use or for use in other applications.
-  This product is not suitable for household room illumination.

● Scope of delivery

- 1 Main unit
- 1 Base
- 1 Short manual

● Parts list

- 1 Handle
- 2 LED panel
- 3 Socket-outlet cover
- 4 On/off switch
- 5 Socket-outlet
- 6 Base
- 7 Star knob screw
- 8 Mains cord with mains plug
- 9 Bracket
- 10 Wing screw
- 11 Flat washer
- 12 Spring washer

● Technical data

Model:		HG10492	HG10492-FR	HG10492-CH
Input voltage:		230 V~, 50 Hz		
Total power consumption:		43.5 W		
Protection class:		I		
Power output via socket:		max. 2,500 W	max. 2,300 W	
Dimensions:		approx. 19.8 cm × 25.8 cm × 16.5 cm		
Weight:		approx. 1,500 g		
Projected area:		approx. 200 mm × 200 mm		
Certification:		GS	-	-
Degree of protection	Product (except socket):	IP54 ¹	IP54 ^{1,3}	IP54 ¹
	Steckdose:	IPX4 ²	IPX4 ^{2,4}	IPX5 ⁵
This product contains a light source of energy efficiency class "F".				
¹ dust-protected/splash-proof ² splash-proof ³ power plug for indoor use only ⁴ only when socket cover closed (without power plug inserted) ⁵ water-jet-protected				



General safety instructions

BEFORE USING THE PRODUCT, FAMILIARISE YOURSELF WITH ALL OF THE SAFETY INFORMATION AND INSTRUCTIONS FOR USE! WHEN PASSING THIS PRODUCT ON TO OTHERS, ALSO INCLUDE ALL THE DOCUMENTS!



⚠️ WARNING! DANGER TO LIFE AND RISK OF ACCIDENTS FOR INFANTS AND CHILDREN!

Never leave children unsupervised with the packaging material. Always keep children away from the packaging material.

- This product may be used by children aged 8 years and up, as well as by persons with reduced physical, sensory or mental capacities, or those lacking experience and/or knowledge provided they are supervised or instructed in the safe use of the product and they understand the associated risks. Do not allow children to play with the product. Cleaning and user maintenance must not be performed by children without supervision.
- This product is not a toy and should be kept out of the reach of children. Children are not aware of the dangers associated with handling electrical products.

⚠️ DANGER! RISK OF SUFFOCATION!

Children could swallow and choke on small included parts (e.g. screws). Keep children away from the work area during assembly.

- Do not use the product if you detect any type of damage.
- Never immerse the product in water or other liquids!
- Do not carry out any modifications or repairs to the product yourself. The built-in LED module and built-in LED driver cannot be replaced.

- If the LEDs fail at the end of their lives, the entire product must be replaced.
- The mains cord of this product cannot be replaced. If the mains cord is damaged, the product shall be destroyed.



Danger to life by electric shock

- Always check the product for damage before connecting it to the mains. Never use the product if it shows any signs of damage.
- Protect the mains cord against sharp edges, mechanical stresses and hot surfaces.
- Always unplug the mains plug from the socket before cleaning.
- Disconnect the product from the mains supply if it is not going to be used for some time (e.g. holiday).
- Verify that the mains voltage on site corresponds with the operating voltage required for the product (230 V~, 50 Hz), before you use it. Otherwise do not use the product.

⚠️ CAUTION! RISK OF BURN INJURIES!

To prevent burns, verify the product is switched off and has cooled down for at least 15 minutes before touching it. The product can become very hot.

- The accessible surface, is very hot when the lamp is operating.



FIRE HAZARD! Fit the product so that it is at least 1.0 metre away from the material to be illuminated. Excessive heat can result in a fire.

- **⚠️ WARNING!** Do not turn on the light when the product is facing down to a combustible surface. The exposed surface may be overheated or ignited.
- Do not place burning candles or open fire on or near the product.

- Do not use the product near heat sources such as radiators or devices emitting heat.
- The product is only suited for use with the built-in LED control gear.
- The product continues to draw a small amount of power even if the product is off as long as product is connected to supply mains. To switch the product off completely, unplug the mains plug from the socket-outlet.
- Luminaires shall not be connected after each other.
- The product can be hung up or it can be used on a flat, stable surface, e.g. floor or table.
- The product must not be used as a hand lamp.
- Do not mount the product to a wall or ceiling. The product may only be used as described in this user manual.

● **First use**

● **Unpacking the product**

1. Take the product out of the packaging and remove all packaging materials and plastic wrappings.
2. Check to make sure that all listed parts are included (see "Scope of delivery").
3. Check whether the product and all parts are in good condition. If any damage or defect is detected, do not use the product, but follow the procedure described in chapter "Warranty".

● **Setting up the product**

(Fig. D, E)

1. Place the base [6] on a stable, horizontal surface.
2. Loosen the star knob screw [7] including spring washer [12] and flat washer [11] from the base [6].
3. Place the main unit onto the base [6].
4. Fix the main unit to the base [6] with the star knob screw [7] including spring washer [12] and flat washer [11].
5. Loosen both wing screws [10], adjust the main unit at the desired angle. Tighten both wing screws.
6. Check the stability of the product.

● **Usage**

● **Switching the product on/off**

- ⚠ **NOTICE! RISK OF PROPERTY DAMAGE!** Do not move the mains cord [8] after connecting the mains plug to a socket-outlet. There is a risk that the product will slip or tip over.
- ℹ **INFO:** Connect the mains plug [8] to an IPX4 socket-outlet during outdoor use.
 - Connect the mains plug [8] to a suitable socket-outlet.
 - **Switching on:** Press the on/off switch [4] to position **I** (normal brightness) or **II** (max. brightness).
 - **Switching off:** Press the on/off switch [4] to position **O**.

● **Connecting an external appliance to the socket-outlet**

- ⚠ **WARNING! RISK OF FIRE!** Do not connect any appliance with a total power consumption of more than 2,500 W (HG10492/HG10492-FR) or 2,300 W (HG10492-CH).
- ⚠ **WARNING! RISK OF ELECTRIC SHOCK!** Water may enter the product if you connect an appliance featuring a non-waterproof mains plug. When using the product outdoors, make sure that the appliance to be connected to the socket-outlet [5] features a waterproof mains plug.

For HG10492/HG10492-FR:

- The socket-outlet [5] is only IPX4 protected.
- Only insert a corresponding IPX4 mains plug for outdoor use.

For HG10492-CH:

- The socket-outlet [5] is only IPX5 protected.
- Only insert a corresponding IPX5 mains plug for outdoor use.

1. Open the socket-outlet cover [3].
2. Connect the mains plug of your appliance to the socket-outlet [5].
3. After use, disconnect the mains plug of your appliance from the socket-outlet [5]. Close the socket-outlet cover [3].

● **Cleaning**

- Never immerse the product in water or other liquids. Otherwise the product can be damaged.
- Before cleaning:
 - Remove the mains plug [8] from the socket-outlet.
 - Allow the product to cool down.
 - Close the socket-outlet cover [3].

- Clean the product with a lint-free, slightly moist cloth and mild cleaning agent.

● **Disposal**

The packaging is made entirely of recyclable materials, which you may dispose of at local recycling facilities.



Observe the marking of the packaging materials for waste separation, which are marked with abbreviations (a) and numbers (b) with following meaning: 1-7: plastics/20-22: paper and fibreboard/80-98: composite materials.

Product:



Contact your local refuse disposal authority for more details of how to dispose of your worn-out product.



To help protect the environment, please dispose of the product properly when it has reached the end of its useful life and not in the household waste. Information on collection points and their opening hours can be obtained from your local authority.

● **Warranty**

The product has been manufactured to strict quality guidelines and meticulously examined before delivery. In the event of material or manufacturing defects you have legal rights against the retailer of this product. Your legal rights are not limited in any way by our warranty detailed below.

The warranty for this product is 3 years from the date of purchase. The warranty period begins on the date of purchase. Keep the original sales receipt in a safe location as this document is required as proof of purchase.

Any damage or defects already present at the time of purchase must be reported without delay after unpacking the product.

Should the product show any fault in materials or manufacture within 3 years from the date of purchase, we will repair or replace it – at our choice – free of charge to you. The warranty period is not extended as a result of a claim being granted. This also applies to replaced and repaired parts.

This warranty becomes void if the product has been damaged, or used or maintained improperly.

The warranty covers material or manufacturing defects. This warranty does not cover product parts subject to normal wear and tear, thus considered consumables (e.g. batteries, rechargeable batteries, tubes, cartridges), nor damage to fragile parts, e.g. switches or glass parts.

● **Warranty claim procedure**

To ensure quick processing of your claim, observe the following instructions:

Make sure to have the original sales receipt and the item number (IAN 437521_2304) available as proof of purchase.

You can find the item number on the rating plate, an engraving on the product, on the front page of the instruction manual (bottom left), or as a sticker on the rear or bottom of the product.

If functional or other defects occur, contact the service department listed below either by telephone or by e-mail.

Once the product has been recorded as defective you can return it free of charge to the service address that will be provided to you. Ensure to enclose the proof of purchase (sales receipt) and a short, written description outlining the details of the defect and when it occurred.

● **Service**

GB Service Great Britain
Tel.: 0800 0569216
E-Mail: owim@lidl.co.uk

















IE Service Ireland
Tel.: 1800 200736
E-Mail: owim@lidl.ie

NI Service Northern Ireland
Tel.: 0800 0927852
E-Mail: owim@lidl.ie



Liste des pictogrammes/symboles utilisés	Page	12
Guide de démarrage rapide	Page	12
Utilisation conforme aux prescriptions	Page	13
Contenu de l’emballage	Page	13
Liste des pièces	Page	13
Données techniques	Page	13
Consignes générales de sécurité	Page	14
Mise en service	Page	15
Déballer le produit	Page	15
Positionnement du produit	Page	15
Utilisation	Page	15
Allumer et éteindre le produit	Page	15
Raccorder un appareil externe à la prise	Page	15
Nettoyage	Page	16
Mise au rebut	Page	16
Garantie	Page	16
Faire valoir sa garantie	Page	16
Service après-vente	Page	17

Liste des pictogrammes/symboles utilisés

	DANGER ! - Indique un danger avec un risque élevé, qui, s'il n'est pas évité, peut entraîner la mort ou une blessure grave (p. ex. risque d'asphyxie)		Courant alternatif/tension alternative
	AVERTISSEMENT ! - Indique un danger avec un risque modéré, qui, s'il n'est pas évité, peut entraîner la mort ou une blessure grave (p. ex. risque de décharge électrique)		Protégé contre la poussière et les protections d'eau (IP54) pour les projecteurs de chantier LED (sauf prise)
	PRUDENCE ! - Indique un danger avec un faible risque, qui, s'il n'est pas évité, peut entraîner une blessure légère à modérée (p. ex. risque de brûlure)		Protégé contre les projections d'eau (prise uniquement)
	ATTENTION ! - Avertit d'éventuels dommages matériels (p. ex. risque de court-circuit)		Protégé contre les projections d'eau (prise uniquement)
	INFO : Ce symbole avec ce signal important « Info » propose plus d'informations utiles.		Longueur du cordon d'alimentation : 3 m
	Distance minimale du matériel éclairé		Le produit est conçu pour résister à des sollicitations mécaniques fortes
	Inapproprié pour un éclairage domestique dans une pièce	 	Consignes de sécurité Instructions de manipulation
	Le sigle CE confirme la conformité aux directives de l'UE applicables au produit.		PRUDENCE. Surface chaude !

PROJECTEUR DE CHANTIER LED

● Guide de démarrage rapide

Ce document est une version imprimée abrégée du mode d'emploi complet. En scannant le code QR, vous accédez directement à la page de service de Lidl (www.lidl-service.com), et en saisissant le numéro d'article (IAN) 437521_2304, vous pouvez consulter et télécharger le mode d'emploi complet.

Ce mode d'emploi résumé fait partie de ce produit. Avant d'utiliser le produit pour la première fois, veuillez lire soigneusement toutes les instructions d'utilisation et consignes de sécurité. Veuillez conserver le mode d'emploi résumé et fournir tous les documents aux autres utilisateurs lorsque vous leur transmettez le produit.

● Utilisation conforme aux prescriptions

- Ce produit convient uniquement à une utilisation domestique privée à l'intérieur comme à l'extérieur.
- Ce produit n'est pas prévu pour une utilisation industrielle, commerciale ou d'autres applications.

-  Ce produit ne convient pas à l'éclairage domestique de pièces.

● Contenu de l'emballage

- 1 Bloc principal
- 1 Pied
- 1 Guide de démarrage rapide

● Liste des pièces

- 1 Poignée
- 2 Panneau à LED
- 3 Couverture de la prise
- 4 Interrupteur marche/arrêt
- 5 Prise
- 6 Pied
- 7 Vis en forme d'étoile
- 8 Cordon d'alimentation avec fiche de secteur
- 9 Fixation
- 10 Vis papillon
- 11 Rondelle plate
- 12 Rondelle ressort

● Données techniques

Modèle :		HG10492	HG10492-FR	HG10492-CH
Tension d'entrée :		230 V~, 50 Hz		
Consommation totale d'énergie :		43,5 W		
Classe de protection :		I		
Puissance de sortie via la prise :		2500 W maxi	2300 W maxi	
Dimensions :		env. 19,8 cm × 25,8 cm × 16,5 cm		
Poids :		env. 1500 g		
Surface de projection :		env. 200 mm × 200 mm		
Certification :		GS	-	-
Indice de protection	Produit (sauf prise) :	IP54 ¹	IP54 ^{1,3}	IP54 ¹
	Prise :	IPX4 ²	IPX4 ^{2,4}	IPX5 ⁵

Ce produit contient une source d'éclairage de classe d'efficacité énergétique « F ».

- ¹ Protection contre la poussière/les projections
- ² Protection contre les projections
- ³ Fiche de secteur uniquement pour une utilisation à l'intérieur
- ⁴ Uniquement lorsque le couvercle de la prise est fermé (sans fiche de secteur branchée)
- ⁵ Protection contre les projections d'eau



Consignes générales de sécurité

AVANT D'UTILISER LE PRODUIT, FAMILIARISEZ-VOUS AVEC TOUTES LES CONSIGNES DE SÉCURITÉ ET LES INSTRUCTIONS CONCERNANT SON UTILISATION ! TRANSMETTEZ TOUS LES DOCUMENTS CONCERNANT LE PRODUIT LORSQUE VOUS LE DONNEZ À UN TIERS !



AVERTISSEMENT ! **DANGER DE MORT ET RISQUE D'ACCIDENTS POUR LES BÉBÉS ET LES ENFANTS !**

Ne laissez jamais des enfants sans surveillance avec des matériaux d'emballage. Maintenez toujours les enfants hors de la portée des matériaux d'emballage.

- Le produit peut être utilisé par des enfants âgés de 8 ans et plus ainsi que par des personnes ayant des capacités physiques, sensorielles ou mentales réduites ou manquant d'expérience et/ou de connaissances, s'ils sont surveillés ou s'ils ont été informés de l'utilisation en toute sécurité du produit et ont compris les risques liés à son utilisation. Ne laissez pas les enfants jouer avec le produit. Le nettoyage et l'entretien ne doivent pas être effectués par des enfants sans surveillance.
- Ce produit n'est pas un jouet et doit être tenu hors de la portée des enfants. Les enfants ne sont pas conscients des dangers en relation avec l'utilisation des appareils électriques.

⚠ DANGER ! RISQUE D'ÉTOUFFEMENT !

Les enfants peuvent avaler les petites pièces fournies (par ex. vis) et peuvent s'étouffer. Maintenez les enfants hors de la portée de la zone de travail durant le montage.

- N'utilisez pas le produit s'il présente des dommages visibles.
- Ne plongez jamais le produit dans de l'eau ou tout autre liquide !

- Ne réalisez pas de modifications ou de réparations sur le produit. Le module LED intégré et le pilote LED intégré ne peuvent pas être remplacés.
- Si les diodes LED ne fonctionnent plus à la fin de leur durée d'utilisation, le produit doit être remplacé dans son ensemble.
- Le cordon d'alimentation de ce produit ne peut pas être remplacé. Si le cordon d'alimentation est endommagé, le produit doit être mis au rebut.



Risque d'électrocution pouvant entraîner la mort

- Avant chaque branchement sur le secteur, vérifiez si le produit présente des dommages. Si vous découvrez le moindre dommage, n'utilisez jamais le produit.
 - Protégez le cordon d'alimentation des bords tranchants, des sollicitations mécaniques ou des surfaces chaudes.
 - Avant le nettoyage, débranchez la fiche de secteur de la prise de courant.
 - Débranchez le produit du réseau électrique lorsqu'il n'est pas utilisé sur une longue période (par ex. durant les vacances).
 - Avant toute utilisation, assurez-vous que la tension de réseau disponible corresponde bien à la tension de fonctionnement (230 V~, 50 Hz) requise pour le produit. Si ce n'est pas le cas, n'utilisez pas le produit.
- ### **⚠ PRUDENCE ! RISQUE DE BRÛLURES !**
- Pour éviter des brûlures, soyez certain que le produit est éteint et attendez au moins 15 minutes qu'il refroidisse avant de le toucher. Le produit peut devenir très chaud.
- La surface accessible devient très chaude lorsque la lampe fonctionne.

1.0 m

RISQUE D'INCENDIE ! Positionnez le produit de telle sorte qu'il soit éloigné d'au moins 1,0 mètre du matériel à éclairer. Un développement de chaleur au-dessus de la normale peut conduire à un incendie.

- **AVERTISSEMENT !** N'allumez pas la lumière lorsque le produit est dirigé vers une surface inflammable. La surface éclairée pourrait chauffer ou s'enflammer.
- Ne placez pas de bougies allumées ou d'autres flammes sur ou à proximité du produit.
- N'utilisez pas le produit à proximité de sources de chaleur, par ex. près de radiateurs ou d'autres appareils qui produisent de la chaleur.
- Le produit ne peut être utilisé qu'avec le ballast intégré des diodes LED.
- Tant que le produit est relié à l'alimentation électrique, le produit continuera à consommer un peu d'énergie même s'il est éteint. Pour l'éteindre complètement, débranchez la fiche de secteur de la prise de courant.
- Des lampes ne doivent pas être raccordées en série.
- Vous pouvez soit suspendre le produit, soit le poser sur une surface plane et stable, par ex. sur le sol ou une table.
- Le produit ne doit pas être utilisé comme lampe portable.
- Ne montez pas le produit sur un mur ou un plafond. Le produit ne doit être utilisé que conformément à la description figurant dans ce mode d'emploi.

● **Mise en service**

● **Déballer le produit**

1. Sortez le produit de l'emballage. Retirez tous les matériaux d'emballage et films de protection du produit.

2. Vérifiez que toutes les pièces sont présentes et que le contenu de l'emballage listé est complet (voir « Contenu de l'emballage »).
3. Vérifiez si le produit et toutes les pièces sont en bon état. Si vous constatez une détérioration ou un défaut, n'utilisez pas le produit mais procédez comme décrit au chapitre « Garantie ».

● **Positionnement du produit**

(III, D, E)

1. Placez le pied **6** sur une surface stable et horizontale.
2. Dévissez la vis en forme d'étoile **7**, y compris la rondelle ressort **12** et la rondelle plate **11** du pied **6**.
3. Placez le bloc principal sur le pied **6**.
4. Fixez le bloc principal sur le pied **6** à l'aide de la vis en forme étoile **7**, y compris la rondelle ressort **12** et la rondelle plate **11**.
5. Dévissez les deux vis papillon **10**. Orientez le bloc principal sur l'angle souhaité. Revissez les deux vis papillon.
6. Vérifiez la stabilité du produit.

● **Utilisation**

● **Allumer et éteindre le produit**

ATTENTION ! RISQUE DE DÉGÂTS MATÉRIELS !

Ne déplacez pas le cordon d'alimentation **8** du produit après avoir branché la fiche de secteur dans une prise de courant. Il y a un risque que le produit glisse ou bascule.

- INFO :** Raccordez la fiche de secteur **8** à une prise de courant IPX4 lorsque vous utilisez le produit à l'extérieur.
- Branchez la fiche de secteur **8** sur une prise de courant compatible.
- **Allumer :** Appuyez sur l'interrupteur marche/arrêt **4** vers la position **I** (luminosité normale) ou **II** (luminosité maxi).
- **Éteindre :** Appuyez sur l'interrupteur marche/arrêt **4** vers la position **O**.

● **Raccorder un appareil externe à la prise**

AVERTISSEMENT ! RISQUE D'INCENDIE ! Ne branchez jamais un appareil dont la puissance consommée totale dépasse 2500 W (HG 10492/HG 10492-FR) ou 2300 W (HG 10492-CH).

AVERTISSEMENT ! RISQUE D'ÉLECTROCUTION !

De l'eau peut s'infiltrer dans le produit si vous raccordez un appareil avec une fiche non étanche. Si vous utilisez le produit à l'extérieur, assurez-vous que l'appareil à raccorder sur la prise [5] dispose d'une fiche de secteur étanche.

Pour HG10492/HG10492-FR :

- La prise [5] n'est protégée que selon l'indice IPX4.
- Branchez uniquement une fiche IPX4 appropriée pour une utilisation à l'extérieur.

Pour HG10492-CH :

- La prise [5] n'est protégée que selon l'indice IPX5.
- Branchez uniquement une fiche IPX5 appropriée pour une utilisation à l'extérieur.

1. Ouvrez le couvercle de la prise [3].
2. Raccordez la fiche de secteur de votre appareil sur la prise [5].
3. Après l'utilisation, débranchez la fiche de secteur de votre appareil de la prise [5]. Fermez le couvercle de la prise [3].

● Nettoyage

- Ne plongez jamais le produit dans de l'eau ou tout autre liquide. Le produit peut être endommagé par cette action.
- Avant le nettoyage :
 - Débranchez la fiche de secteur [8] de la prise de courant.
 - Laissez le produit refroidir.
 - Fermez le couvercle de la prise [3].
- Nettoyez le produit avec un chiffon légèrement humidifié non pelucheux et un nettoyant doux.

● Mise au rebut

L'emballage se compose de matières recyclables pouvant être mises au rebut dans les déchetteries locales.



Veillez respecter l'identification des matériaux d'emballage pour le tri sélectif, ils sont identifiés avec des abréviations (a) et des chiffres (b) ayant la signification suivante : 1-7 : plastiques/20-22 : papiers et cartons/80-98 : matériaux composites.

Produit :



Votre mairie ou votre municipalité vous renseigneront sur les possibilités de mise au rebut des produits usagés.



Afin de contribuer à la protection de l'environnement, veuillez ne pas jeter votre produit usagé dans les ordures ménagères, mais éliminez-le de manière appropriée. Pour obtenir des renseignements concernant les points de collecte et leurs horaires d'ouverture, vous pouvez contacter votre municipalité.

● Garantie

Le produit a été fabriqué avec soin selon des critères de qualité stricts et contrôlé consciencieusement avant sa livraison. En cas de défaut de matériel ou de fabrication, vous avez des droits légaux vis-à-vis du vendeur du produit. Vos droits légaux ne sont en aucun cas limités par notre garantie mentionnée ci-dessous.

La garantie de ce produit est de 3 ans à partir de la date d'achat. La période de garantie débute à la date d'achat. Conservez le ticket de caisse original dans un endroit sûr, car ce document est nécessaire comme preuve d'achat.

Tout dommage ou défaut déjà présent au moment de l'achat doit être signalé immédiatement après le déballage du produit.

Si le produit présente un défaut de matériel ou de fabrication dans les 3 ans suivant la date d'achat, nous le réparerons ou le remplacerons – selon notre choix – gratuitement pour vous. La période de garantie n'est pas prolongée par un recours à la garantie accordé. Ceci s'applique également aux pièces remplacées et réparées.

La garantie prend fin si le produit a été endommagé, s'il a été utilisé ou entretenu de manière incorrecte.

La garantie couvre les défauts de matériel et de fabrication. Cette garantie ne couvre pas les pièces du produit qui sont soumises à une usure normale et qui sont donc considérées comme des pièces d'usure (par ex. piles, accus, tuyaux, cartouches d'encre), ni les dommages aux pièces cassables, par ex. les interrupteurs ou les pièces en verre.

● Faire valoir sa garantie

Pour garantir la rapidité d'exécution de la procédure de garantie, veuillez respecter les indications suivantes :

Veillez conserver le ticket de caisse et la référence du produit (IAN 437521_2304) à titre de preuve d'achat pour toute demande.

Le numéro de référence de l'article est indiqué sur la plaque d'identification, gravé sur la page de titre de votre manuel (en bas à gauche) ou sur un autocollant apposé sur la face arrière ou inférieure du produit.

En cas de dysfonctionnement du produit, ou de tout autre défaut, contactez en premier lieu le service après-vente par téléphone ou par e-mail aux coordonnées indiquées ci-dessous.

Vous pouvez alors envoyer franco de port tout produit considéré comme défectueux au service clientèle indiqué, accompagné de la preuve d'achat (ticket de caisse) et d'une description écrite du défaut avec mention de sa date d'apparition.

● **Service après-vente**

FR Service après-vente France

Tél.: 0800904879

E-Mail: owim@lidl.fr

BE Service après-vente Belgique

Tél.: 080071011

















Tél.: 80023970 (Luxembourg)

E-Mail: owim@lidl.be



Lijst van gebruikte pictogrammen/symbolen	Pagina	19
Beknopte handleiding	Pagina	19
Beoogd gebruik	Pagina	20
Leveringsomvang	Pagina	20
Lijst van onderdelen	Pagina	20
Technische gegevens	Pagina	20
Algemene veiligheidsaanwijzingen	Pagina	21
Ingebruikname	Pagina	22
Product uitpakken	Pagina	22
Product neerzetten	Pagina	22
Toepassing	Pagina	22
Product in- en uitschakelen	Pagina	22
Extern apparaat aansluiten op de contactdoos	Pagina	23
Schoonmaken	Pagina	23
Afvoer	Pagina	23
Garantie	Pagina	23
Afwikkeling in geval van garantie	Pagina	23
Service	Pagina	24

Lijst van gebruikte pictogrammen/symbolen

	GEVAAR! – Duidt op een gevaar met een hoog risico dat ernstig letsel of de dood tot gevolg kan hebben, als dit niet wordt voorkomen (bijv. verstikkingsgevaar)		Wisselstroom/-spanning
	WAARSCHUWING! – Duidt op een gevaar met een middelmatig risico dat ernstig letsel of de dood tot gevolg kan hebben, als dit niet wordt voorkomen (bijv. gevaar voor elektrische schokken)		Stof- en spatwaterbestendig (IP54) voor LED-werkschijnwerpers (m.u.v. de contactdozen)
	VOORZICHTIG! – Duidt op een gevaar met een laag risico dat licht tot matig letsel tot gevolg kan hebben, als dit niet wordt voorkomen (bijv. verbrandingsgevaar)		Spatwaterbestendig (alleen contactdoos)
	OPGELET! – Waarschuwt voor mogelijke schade aan eigendommen (bijv. risico op kortsluiting)		Waterbestendig (alleen stopcontact)
	INFO: Dit symbool met de aanduiding “Info” duidt op verdere nuttige informatie.		Lengte van het aansluitnoer: 3 m
	Minimumafstand tot het te verlichten materiaal		Het product is ontworpen om sterke mechanische belasting te weerstaan
	Niet geschikt voor ruimteverlichting binnenshuis		Veiligheidsaanwijzingen Aanwijzingen voor het gebruik
	Het CE-teken bevestigt dat het product voldoet aan de betreffende EU-richtlijnen.		VOORZICHTIG. Heet oppervlak!

LED-WERKSCHIJNWERPER

● Beknopte handleiding

Bij dit document gaat het om een verkorte versie van de volledige gebruiksaanwijzing. Door het scannen van de QR-code komt u direct op de Lidl-Service-pagina (www.lidl-service.com) en kunt u door het invoeren van het artikelnummer (IAN) 437521_2304 de volledige gebruiksaanwijzing bekijken en downloaden.

De beknopte handleiding maakt deel uit van het product. Maak u voor het gebruik van het product vertrouwd met alle bedienings- en veiligheidsinstructies. Bewaar de beknopte handleiding zorgvuldig en overhandig alle documenten bij de doorgifte van het product aan derden.

● Beoogd gebruik

- Dit product is uitsluitend geschikt voor privé-gebruik in binnen- of buitenruimtes.
- Dit product is niet bestemd voor commercieel of ander gebruik.
-  Dit product is niet geschikt voor de verlichting van kamers in privéhuishoudens.

● Leveringsomvang

- 1 Basiseenheid
- 1 Voet
- 1 Beknopte handleiding

● Lijst van onderdelen

- 1 Greep
- 2 LED-paneel
- 3 Contactdoosdeksel
- 4 Aan/uit-schakelaar
- 5 Contactdoos
- 6 Voet
- 7 Sterklem Schroef
- 8 Aansluitnoer met netstekker
- 9 Houder
- 10 Vleugelschroef
- 11 Platte onderlegging
- 12 Veerring

● Technische gegevens

Model:		HG10492	HG10492-FR	HG10492-CH
Voedingsspanning:		230 V~, 50 Hz		
Totaal energieverbruik:		43,5 W		
Beschermingsklasse:		I		
Uitgangsvermogen via de contactdoos:		max. 2500 W	max. 2300 W	
Afmetingen:		ca. 19,8 cm × 25,8 cm × 16,5 cm		
Gewicht:		ca. 1500 g		
Projectieoppervlak:		ca. 200 mm × 200 mm		
Certificering:		GS	-	-
Beschermingswijze	Product (behalve de contactdoos):	IP54 ¹	IP54 ^{1,3}	IP54 ¹
	Contactdoos:	IPX4 ²	IPX4 ^{2,4}	IPX5 ⁵
Dit product bevat een lichtbron van de energie-efficiëntieklasse "F".				
¹ Bescherming tegen stof/spatwater ² Spatkraag ³ Netstekker alleen voor gebruik binnenshuis ⁴ Alleen bij gesloten contactdoosdeksel (zonder ingestoken netstekker) ⁵ Bescherming tegen sproeiwater				



Algemene veiligheidsaanwijzingen

MAAK U, VOORDAT U HET PRODUCT GEBRUIKT, VERTROUWD MET ALLE VEILIGHEIDSTIPS EN GEBRUIKSAANWIJZINGEN! ALS U DIT PRODUCT AAN IEMAND ANDERS DOORGEeft, GEEF DAN OOK ALLE DOCUMENTATIE MEE!



WAARSCHUWING! **LEVENSGEVAAR EN KANS OP ONGEVALLEN VOOR PEUTERS EN KINDEREN!**

Laat kinderen nooit zonder toezicht achter met het verpakkingsmateriaal. Houd kinderen altijd uit de buurt van het verpakkingsmateriaal.

- Dit product kan door kinderen vanaf 8 jaar alsook door personen met een lichamelijke, sensorische of geestelijke handicap of een gebrek aan ervaring en/of kennis gebruikt worden zolang ze onder toezicht staan of over veilig gebruik van het product zijn geïnstrueerd en de daaraan verbonden risico's begrijpen. Laat kinderen niet met het product spelen. Schoonmaken en onderhoud mogen niet door kinderen worden uitgevoerd tenzij ze onder toezicht staan.
- Dit product is geen speelgoed en het moet buiten bereik van kinderen worden gehouden. Kinderen zijn zich niet bewust van de gevaren waarmee gebruik van elektrische apparaten gepaard gaat.

GEVAAR! VERSTIKKINGSGEVAAR!

Kinderen kunnen meegeleverde kleine onderdelen (bijv. schroeven) inslikken en daarin stikken. Houd kinderen tijdens de installatie uit de buurt van de werkplek.

- Gebruik het product niet als het er zichtbaar beschadigd uitziet.
- Dompel het product nooit onder in water of in andere vloeistoffen!

- Verander niets aan het product en repareer het evenmin. De ingebouwde LED-module en de ingebouwde LED-driver kunnen niet worden vervangen.
- Als de LEDs aan het einde van hun gebruiksduur niet meer werken, gooi het gehele product dan weg.
- Het aansluitsnoer van dit product kan niet worden vervangen. Mocht het aansluitsnoer beschadigd is, dan moet het product verwijderd worden.



Levensgevaar door elektrische schokken

- Controleer het product iedere keer voordat u het aansluit op het elektriciteitsnet, op mogelijke beschadigingen. Gebruik het product nooit als u beschadigingen constateert.
 - Bescherm het aansluitsnoer tegen scherpe kanten, mechanische belasting en hete oppervlakken.
 - Trek altijd voor elke schoonmaakbeurt de netstekker uit de contactdoos.
 - Koppel het product los van het elektriciteitsnet als u het langere tijd niet gebruikt (bijv. vakantie).
 - Zorg ervoor dat de beschikbare netspanning overeenkomt met de vereiste bedrijfsspanning van het product (230 V~, 50 Hz) voordat u het gebruikt. Monteer het product niet als dit niet het geval is.
- ### **VOORZICHTIG! GEVAAR VOOR BRANDWONDEN!**
- Controleer om brandwonden te vermijden of het product uitgeschakeld is en minstens 15 minuten heeft kunnen afkoelen voor het aan te raken. Het product kan erg heet worden.
- Het toegankelijke oppervlak wordt zeer heet als de lamp gebruikt wordt.

1.0 m

BRANDGEVAAR! Zet het product zo neer dat het op een afstand van minimaal 1,0 meter verwijderd is van het materiaal dat verlicht moet worden. Overmatige warmteontwikkeling kan brand veroorzaken.

- **WAARSCHUWING!** Zet de lamp niet aan als het product gericht is op een brandbaar oppervlak. Het bestralde oppervlak kan oververhit raken en ontbranden.
- Plaats geen brandende kaarsen of andere open vlammen op of in de buurt van het product.
- Gebruik het product niet in de buurt van warmtebronnen zoals bijv. radiatoren of andere apparaten die warmte afgeven.
- Het product mag uitsluitend met het geïntegreerde LED-voorschakelapparaat worden gebruikt.
- Als het product is uitgeschakeld, maar nog steeds met het elektriciteitsnet is verbonden, verbruikt het nog steeds een geringe hoeveelheid energie. Trek de netstekker uit de contactdoos om het product volledig uit te schakelen.
- De lampen mogen niet in serie worden geschakeld.
- U kunt het product ophangen of op een vlakke, stabiele ondergrond plaatsen, zoals een vloer of tafel.
- Het product mag niet worden gebruikt als handlamp.
- Hang het product niet aan een muur of een plafond. Het product mag alleen worden gebruikt zoals beschreven in deze handleiding.

● **Ingebruikname**

● **Product uitpakken**

1. Haal het product uit de verpakking. Verwijder al het verpakkingsmateriaal en beschermfolie.
2. Controleer of alle onderdelen aanwezig zijn en of de beschrijving van het meegeleverde volledig is (zie "Leveringsomvang").
3. Controleer of het product en alle onderdelen in goede staat zijn. Mocht u een beschadiging of een defect vaststellen, gebruik het product dan niet, maar ga te werk zoals beschreven in het hoofdstuk "Garantie".

● **Product neerzetten**

(Afb. D, E)

1. Zet de voet **6** op een stabiele, horizontale ondergrond.
2. Draai de sterklemschroef **7**, inclusief de veerring **12** en de platte onderlegging **11**, los van de voet **6**.
3. Zet de basiseenheid op de voet **6**.
4. Bevestig de basiseenheid aan de voet **6** met de sterklemschroef **7**, inclusief de veerring **12** en platte onderlegging **11**.
5. Draai de beide vleugelschroeven **10** los. Lijn de basiseenheid uit onder de gewenste hoek. Draai de vleugelschroeven daarna weer vast.
6. Controleer of het product stevig staat.

● **Toepassing**

● **Product in- en uitschakelen**

⚠ OPGELET! RISICO OP MATERIËLE SCHADE! Verleg het aansluitsnoer **8** van het product niet nadat u de netstekker in een contactdoos hebt gestoken. Er is een kans dat het product gaat schuiven of omvalt.

i INFO: Steek de netstekker **8** alleen in een IPX4-contactdoos, als u het product buitenshuis gebruikt.

- Steek de netstekker **8** in een daarvoor geschikte contactdoos.
- Inschakelen:** Druk aan/uit-schakelaar **4** in stand **I** (normale helderheid) of **II** (maximale helderheid).
- Uitschakelen:** Druk de aan/uit-schakelaar **4** op stand **O**.

● Extern apparaat aansluiten op de contactdoos

⚠ WAARSCHUWING! BRANDGEVAAR! Sluit geen apparaat aan waarvan het totale stroomverbruik hoger is dan 2500 W (HG10492/HG10492-FR) of 2300 W (HG10492-CH).

⚠ WAARSCHUWING! RISICO VOOR ELEKTRISCHE SCHOKKEN! Er kan water in het product komen als u een apparaat aansluit met een niet-waterdichte stekker. Als u het product buitenshuis gebruikt, zorg er dan voor dat het apparaat dat u op de contactdoos wilt aansluiten **5** een waterdichte stekker heeft.

Voor HG10492/HG10492-FR:

- De contactdoos **5** is alleen beveiligd conform IPX4.
- Gebruik buitenshuis alleen een passende IPX4-stekker.

Voor HG10492-CH:

- De contactdoos **5** is alleen beveiligd conform IPX5.
 - Gebruik buitenshuis alleen een passende IPX5-stekker.
1. Open de contactdoosafdekking **3**.
 2. Sluit de netstekker van uw apparaat aan op de contactdoos **5**.
 3. Trek na elk gebruik altijd de netsteller uit de contactdoos **5**. Sluit het contactdoosdeksel **3**.

● Schoonmaken

- Dompel het product nooit onder in water of andere vloeistoffen. Anders kan het product beschadigd worden.
- Voor het schoonmaken:
 - Trek de netstekker **8** uit de contactdoos.
 - Laat het product afkoelen.
 - Sluit het contactdoosdeksel **3**.
- Reinig het product alleen met een enigszins vochtig, pluisvrij doekje en een mild schoonmaakmiddel.

● Afvoer

De verpakking bestaat uit milieuvriendelijke grondstoffen die u via de plaatselijke recyclingcontainers kunt afvoeren.



Neem de aanduiding van de verpakkingsmaterialen voor de afvalscheiding in acht. Deze zijn gemarkeerd met de afkortingen (a) en een cijfers (b) met de volgende betekenis: 1-7: kunststoffen/20-22: papier en vezelplaten/80-98: composietmaterialen.

Product:



Informatie over de mogelijkheden om het uitgediende product na gebruik te verwijderen, verstrekt uw gemeentelijke overheid.



Gooi het afgedankte product omwille van het milieu niet weg via het huisvuil, maar geef het af bij het daarvoor bestemde depot of het gemeentelijke milieupark. Over afgifteplaatsen en hun openingstijden kunt u zich bij uw aangewezen instantie informeren.

● Garantie

Het product is volgens strenge kwaliteitsrichtlijnen geproduceerd en voor levering zorgvuldig getest. In geval van materiaal- of fabricageschade hebt u wettelijke rechten jegens de verkoper van het product. Uw wettelijke rechten worden op geen enkele wijze door de hieronder genoemde garantie beperkt.

De garantie voor dit product bedraagt 3 jaar vanaf de dag van aankoop. De garantieperiode start op de dag van aankoop. Bewaar de originele koopbon op een veilige plek, omdat dit document nodig is als bewijs van aankoop.

Alle schade of gebreken die reeds op het tijdstip van aankoop voorhanden zijn, moeten direct na het uitpakken van het product worden gemeld.

Mocht het product binnen 3 jaar na de dag van aankoop een materiaal- of fabricagefout vertonen, zullen wij het – naar onze keuze – gratis voor u repareren of vervangen. De garantietermijn wordt door een toegekende garantieclaim niet verlengd. Dat geldt ook voor vervangen en gerepareerde onderdelen.

Deze garantie komt te vervallen als het product beschadigd wordt of niet correct gebruikt of onderhouden wordt.

De garantie dekt materiaal- en fabricagefouten. Deze garantie dekt geen productonderdelen die aan normale slijtage blootstaan, en daardoor als slijtende onderdelen gelden (bijvoorbeeld batterijen, accu's, slangen, kleurpatronen), noch schade aan breekbare onderdelen, zoals schakelaars of glazen onderdelen.

● Afwikkeling in geval van garantie

Om een snelle afhandeling van uw reclamatie te waarborgen dient u de volgende instructies in acht te nemen:

Houd bij alle vragen alstublieft de kassabon en het artikelnummer (IAN 437521_2304) als bewijs van aankoop bij de hand.

Het artikelnummer vindt u op de typeplaat, ingegraveerd, op het titelblad van uw handleiding (links onder) of als sticker op de achter- of onderzijde.

Wanneer er storingen in de werking of andere gebreken optreden, dient u eerst telefonisch of per e-mail contact met de onderstaande service-afdeling op te nemen.

Een als defect geregistreerd product kunt u dan samen met uw aankoopbewijs (kassabon) en vermelding van de concrete schade alsmede het tijdstip van optreden voor u franco aan het u meegedeelde servicepunt verzenden.

● **Service**

NL

Service Nederland

Tel.: 08000225537

E-Mail: owim@lidl.nl

BE

Service België

Tel.: 080071011

















Tel.: 80023970 (Luxemburg)

E-Mail: owim@lidl.be



Liste der verwendeten Piktogramme/Symbole	Seite	26
Kurzanleitung	Seite	26
Bestimmungsgemäße Verwendung	Seite	27
Lieferumfang	Seite	27
Liste der Teile	Seite	27
Technische Daten	Seite	27
Allgemeine Sicherheitshinweise	Seite	28
Inbetriebnahme	Seite	29
Produkt auspacken	Seite	29
Produkt aufstellen	Seite	29
Verwendung	Seite	29
Produkt ein- und ausschalten	Seite	29
Externes Gerät an die Steckdose anschließen	Seite	29
Reinigung	Seite	30
Entsorgung	Seite	30
Garantie	Seite	30
Abwicklung im Garantiefall	Seite	30
Service	Seite	31

Liste der verwendeten Piktogramme/Symbole

	GEFAHR! – Bezeichnet eine Gefahr mit hohem Risikograd, die, wenn sie nicht vermieden wird, den Tod oder eine schwere Verletzung zur Folge hat (z. B. Erstickengefahr)		Wechselstrom/-spannung
	WARNUNG! – Bezeichnet eine Gefahr mit mittlerem Risikograd, die, wenn sie nicht vermieden wird, den Tod oder eine schwere Verletzung zur Folge haben kann (z. B. Stromschlagrisiko)		Staub- und spritzwassergeschützt (IP54) für LED-Arbeitsstrahler (außer Steckdose)
	VORSICHT! – Bezeichnet eine Gefahr mit niedrigem Risikograd, die, wenn sie nicht vermieden wird, eine leichte bis mäßige Verletzung zur Folge haben kann (z. B. Verbrühungsgefahr)		Spritzwassergeschützt (nur Steckdose)
	ACHTUNG! – Warnt vor möglichen Sachschäden (z. B. Kurzschlussrisiko)		Strahlwassergeschützt (nur Steckdose)
	INFO: Dieses Symbol mit dem Signalwort „Info“ bietet weitere nützliche Informationen.		Länge der Anschlussleitung: 3 m
	Minimaler Abstand zu beleuchtetem Material		Produkt ist konzipiert, um starken mechanischen Belastungen zu widerstehen
	Nicht zur Raumbeleuchtung im Haushalt geeignet		Sicherheitshinweise Handlungsanweisungen
	Das CE-Zeichen bestätigt Konformität mit den für das Produkt zutreffenden EU-Richtlinien.		VORSICHT. Heiße Oberfläche!

LED-ARBEITSSTRAHLER

● Kurzanleitung

Bei diesem Dokument handelt es sich um eine verkürzte Druckausgabe der vollständigen Bedienungsanleitung. Durch das Scannen des QR-Codes gelangen Sie direkt auf die Lidl-Service-Seite (www.lidl-service.com) und können durch die Eingabe der Artikelnummer (IAN) 437521_2304 die vollständige Bedienungsanleitung einsehen und herunterladen.

Die Kurzanleitung ist Bestandteil dieses Produkts. Machen Sie sich vor der Benutzung des Produkts mit allen Bedien- und Sicherheitshinweisen vertraut. Bewahren Sie die Kurzanleitung gut auf und händigen Sie alle Unterlagen bei Weitergabe des Produkts an Dritte mit aus.

● Bestimmungsgemäße Verwendung

- Dieses Produkt eignet sich ausschließlich zur privaten Verwendung in Innenräumen oder Außenbereichen.
- Dieses Produkt ist nicht für den gewerblichen Gebrauch oder andere Anwendungen bestimmt.
-  Dieses Produkt ist nicht zur Raumbeleuchtung im Haushalt geeignet.

● Lieferumfang

- 1 Haupteinheit
- 1 Standfuß
- 1 Kurzanleitung

● Liste der Teile

- 1 Griff
- 2 LED-Panel
- 3 Steckdosenabdeckung
- 4 Ein-/Aus-Schalter
- 5 Steckdose
- 6 Standfuß
- 7 Sterngriffschraube
- 8 Anschlussleitung mit Netzstecker
- 9 Halterung
- 10 Flügelschraube
- 11 Flache Unterlegscheibe
- 12 Federring

● Technische Daten

Modell:		HG 10492	HG 10492-FR	HG 10492-CH
Eingangsspannung:		230 V~, 50 Hz		
Gesamte Leistungsaufnahme:		43,5 W		
Schutzklasse:		I		
Ausgangsleistung über die Steckdose:		max. 2.500 W	max. 2.300 W	
Abmessungen:		ca. 19,8 cm × 25,8 cm × 16,5 cm		
Gewicht:		ca. 1.500 g		
Projektionsfläche:		ca. 200 mm × 200 mm		
Zertifizierung:		GS	-	-
Schutzart	Produkt (außer Steckdose):	IP54 ¹	IP54 ^{1,3}	IP54 ¹
	Steckdose:	IPX4 ²	IPX4 ^{2,4}	IPX5 ⁵
Dieses Produkt enthält eine Lichtquelle der Energieeffizienzklasse „F“.				
1	Staubschutz/Spritzschutz			
2	Spritzschutz			
3	Netzstecker nur zur Verwendung im Innenbereich			
4	Nur bei geschlossener Steckdosenabdeckung (ohne eingesteckten Netzstecker)			
5	Strahlwasserschutz			



Allgemeine Sicherheitshinweise

MACHEN SIE SICH VOR DER VERWENDUNG DES PRODUKTS MIT ALLEN SICHERHEITSHINWEISEN UND GEBRAUCHSANWEISUNGEN VERTRAUT! WENN SIE DIESES PRODUKT AN ANDERE WEITERGEBEN, GEBEN SIE AUCH ALLE DOKUMENTE WEITER!



! WARNUNG! LEBENSGEFAHR UND UNFALLGEFAHR FÜR SÄUGLINGE UND KINDER!

Lassen Sie Kinder nicht mit dem Verpackungsmaterial unbeaufsichtigt. Halten Sie Kinder immer vom Verpackungsmaterial fern.

- Dieses Produkt kann von Kindern ab 8 Jahren sowie von Personen mit eingeschränkten körperlichen, sensorischen oder geistigen Fähigkeiten oder fehlender Erfahrung und/oder fehlendem Wissen verwendet werden, solange diese beaufsichtigt werden oder zur sicheren Verwendung des Produktes angewiesen wurden und die damit verbundenen Risiken verstehen. Lassen Sie Kinder nicht mit dem Produkt spielen. Reinigung und Wartung sollten nicht von Kindern ohne Aufsicht durchgeführt werden.
- Dieses Produkt ist kein Spielzeug und muss außerhalb der Reichweite von Kindern gehalten werden. Kinder sind sich der Gefahren in Zusammenhang mit dem Umgang mit Elektrogeräten nicht bewusst.

! GEFAHR! ERSTICKUNGSRISIKO!

Kinder können mitgelieferte Kleinteile (z. B. Schrauben) verschlucken und daran ersticken. Halten Sie Kinder während der Montage vom Arbeitsbereich fern.

- Verwenden Sie das Produkt nicht, wenn es sichtbare Schäden aufweist.
- Tauchen Sie das Produkt niemals in Wasser oder andere Flüssigkeiten ein!

- Führen Sie keine Veränderungen oder Reparaturen am Produkt durch. Das eingebaute LED-Modul und der eingebaute LED-Treiber können nicht ausgetauscht werden.
- Wenn die LEDs am Ende ihrer Nutzungsdauer nicht mehr funktionieren, muss das gesamte Produkt ausgetauscht werden.
- Die Anschlussleitung dieses Produkts kann nicht ersetzt werden. Wenn die Anschlussleitung beschädigt ist, muss das Produkt entsorgt werden.



Lebensgefahr durch elektrischen Schlag

- Überprüfen Sie vor jedem Netzanschluss das Produkt auf etwaige Beschädigungen. Benutzen Sie das Produkt niemals, wenn Sie irgendwelche Beschädigungen feststellen.
- Schützen Sie die Anschlussleitung vor scharfen Kanten, mechanischen Belastungen und heißen Oberflächen.
- Ziehen Sie vor der Reinigung den Netzstecker aus der Steckdose.
- Trennen Sie das Produkt vom Stromnetz, wenn Sie es längere Zeit nicht verwenden (z. B. Urlaub).
- Vergewissern Sie sich, dass die vorhandene Netzspannung mit der benötigten Betriebsspannung des Produkts übereinstimmt (230 V~, 50 Hz), bevor Sie es verwenden. Verwenden Sie das Produkt nicht, wenn dies nicht der Fall ist.

! VORSICHT! VERBRENNUNGSRISIKO!

Um Verbrennungen zu vermeiden, überzeugen Sie sich, dass das Produkt ausgeschaltet und für mindestens 15 Minuten abgekühlt ist, bevor Sie es berühren. Das Produkt kann sehr heiß werden.

- Die zugängliche Oberfläche wird sehr heiß, wenn die Lampe in Betrieb ist.

1,0 m

BRANDGEFAHR! Stellen Sie das Produkt so auf, dass es mindestens 1,0 Meter von dem zu beleuchtenden Material entfernt ist. Übermäßige Wärmeentwicklung kann zu einem Brand führen.

- **A WARNUNG!** Schalten Sie das Licht nicht ein, wenn das Produkt auf eine brennbare Oberfläche gerichtet ist. Die angestrahlte Oberfläche könnte sich überhitzen oder entzünden.
- Stellen Sie keine brennenden Kerzen oder andere offenen Flammen auf oder in die Nähe des Produktes.
- Verwenden Sie das Produkt nicht in der Nähe von Wärmequellen, z. B. Heizkörpern oder anderen Geräten, die Wärme abgeben.
- Das Produkt ist nur mit dem eingebauten LED-Vorschaltgerät zu verwenden.
- Das Produkt nimmt auch dann noch eine geringe Leistung auf, wenn das Produkt zwar ausgeschaltet ist, aber mit der Stromversorgung verbunden ist. Zum vollständigen Ausschalten entfernen Sie den Netzstecker aus der Steckdose.
- Leuchten dürfen nicht nacheinander angeschlossen werden.
- Sie können das Produkt entweder aufhängen oder auf einer ebenen, stabilen Oberfläche, z. B. Boden oder Tisch, aufstellen.
- Das Produkt darf nicht als Handlampe verwendet werden.
- Montieren Sie das Produkt nicht an einer Wand oder einer Decke. Das Produkt darf nur entsprechend der Beschreibung in dieser Bedienungsanleitung verwendet werden.

● **Inbetriebnahme**

● **Produkt auspacken**

1. Entnehmen Sie das Produkt aus der Verpackung. Entfernen Sie sämtliche Verpackungsmaterialien und Schutzfolien.

2. Prüfen Sie, ob alle Teile vorhanden sind und ob der beschriebene Lieferumfang vollständig ist (siehe „Lieferumfang“).
3. Prüfen Sie, ob sich das Produkt und sämtliche Teile in gutem Zustand befinden. Sollten Sie eine Beschädigung oder einen Defekt feststellen, verwenden Sie das Produkt nicht, sondern verfahren Sie wie im Kapitel „Garantie“ beschrieben.

● **Produkt aufstellen**

(Abb. D, E)

1. Stellen Sie den Standfuß **6** auf eine stabile, waagerechte Oberfläche.
2. Lösen Sie die Sterngriffschraube **7** inklusive Federring **12** und flacher Unterlegscheibe **11** vom Standfuß **6**.
3. Setzen Sie die Haupteinheit auf den Standfuß **6**.
4. Befestigen Sie die Haupteinheit am Standfuß **6** mit der Sterngriffschraube **7** inklusive Federring **12** und flacher Unterlegscheibe **11**.
5. Lösen Sie beide Flügelschrauben **10**. Richten Sie die Haupteinheit im gewünschten Winkel aus. Ziehen Sie beide Flügelschrauben fest.
6. Überprüfen Sie die Stabilität des Produkts.

● **Verwendung**

● **Produkt ein- und ausschalten**

A ACHTUNG! RISIKO VON SACHSCHÄDEN! Bewegen Sie die Anschlussleitung **8** des Produkts nicht, nachdem Sie den Netzstecker an eine Steckdose angeschlossen haben. Es besteht das Risiko, dass das Produkt verrutscht oder umkippt.

- i INFO:** Verbinden Sie den Netzstecker **8** mit einer IPX4-Steckdose, wenn Sie das Produkt im Außenbereich verwenden.
- Verbinden Sie den Netzstecker **8** mit einer geeigneten Steckdose.
- Einschalten:** Drücken Sie den Ein-/Aus-Schalter **4** in die Position **I** (normale Helligkeit) oder **II** (max. Helligkeit).
- Ausschalten:** Drücken Sie den Ein-/Aus-Schalter **4** in die Position **O**.

● **Externes Gerät an die Steckdose anschließen**

A WARNUNG! BRANDRISIKO! Schließen Sie kein Gerät an, dessen gesamte Leistungsaufnahme 2.500 W (HG10492/HG10492-FR) bzw. 2.300 W (HG10492-CH) überschreitet.

⚠️ WARNUNG! STROMSCHLAGRISIKO! Wasser kann in das Produkt eindringen, wenn Sie ein Gerät mit einem nicht wasserdichten Stecker anschließen. Wenn Sie das Produkt im Außenbereich verwenden, vergewissern Sie sich, dass das an die Steckdose [5] anzuschließende Gerät über einen wasserdichten Netzstecker verfügt.

Für HG10492/HG10492-FR:

- Die Steckdose [5] ist nur geschützt gemäß IPX4.
- Stecken Sie nur einen entsprechenden IPX4-Stecker für den Außenbereich ein.

Für HG10492-CH:

- Die Steckdose [5] ist nur geschützt gemäß IPX5.
 - Stecken Sie nur einen entsprechenden IPX5-Stecker für den Außenbereich ein.
1. Öffnen Sie die Steckdosenabdeckung [3].
 2. Verbinden Sie den Netzstecker Ihres Geräts mit der Steckdose [5].
 3. Ziehen Sie nach der Verwendung den Netzstecker Ihres Geräts aus der Steckdose [5]. Schließen Sie die Steckdosenabdeckung [3].

● Reinigung

- Tauchen Sie das Produkt niemals in Wasser oder in andere Flüssigkeiten. Andernfalls kann das Produkt beschädigt werden.
- Vor der Reinigung:
 - Ziehen Sie den Netzstecker [8] aus der Steckdose.
 - Lassen Sie das Produkt abkühlen.
 - Schließen Sie die Steckdosenabdeckung [3].
- Reinigen Sie das Produkt mit einem fusselfreien, leicht angefeuchteten Tuch und einem milden Reinigungsmittel.

● Entsorgung

Die Verpackung besteht aus umweltfreundlichen Materialien, die Sie über die örtlichen Recyclingstellen entsorgen können.



Beachten Sie die Kennzeichnung der Verpackungsmaterialien bei der Abfalltrennung, diese sind gekennzeichnet mit Abkürzungen (a) und Nummern (b) mit folgender Bedeutung: 1-7: Kunststoffe/20-22: Papier und Pappe/80-98: Verbundstoffe.

Produkt:



Möglichkeiten zur Entsorgung des ausgedienten Produkts erfahren Sie bei Ihrer Gemeinde- oder Stadtverwaltung.



Werfen Sie Ihr Produkt, wenn es ausgedient hat, im Interesse des Umweltschutzes nicht in den Hausmüll, sondern führen Sie es einer fachgerechten Entsorgung zu. Über Sammelstellen und deren Öffnungszeiten können Sie sich bei Ihrer zuständigen Verwaltung informieren.

● Garantie

Das Produkt wurde nach strengen Qualitätsrichtlinien hergestellt und vor der Auslieferung sorgfältig geprüft. Im Falle von Material- oder Herstellungsfehlern haben Sie gegenüber dem Verkäufer des Produkts gesetzliche Rechte. Ihre gesetzlichen Rechte werden in keiner Weise durch unsere unten aufgeführte Garantie eingeschränkt.

Die Garantie für dieses Produkt beträgt 3 Jahre ab Kaufdatum. Die Garantiezeit beginnt mit dem Kaufdatum. Bewahren Sie den Originalkaufbeleg an einem sicheren Ort auf, da dieses Dokument als Nachweis des Kaufs erforderlich ist.

Alle Schäden oder Mängel, die bereits zum Zeitpunkt des Kaufs vorhanden sind, müssen unverzüglich nach dem Auspacken des Produkts gemeldet werden.

Sollte das Produkt innerhalb von 3 Jahren ab Kaufdatum einen Material- oder Herstellungsfehler aufweisen, werden wir es – nach unserer Wahl – kostenlos für Sie reparieren oder ersetzen. Die Garantiezeit verlängert sich durch einen stattgegebenen Gewährleistungsanspruch nicht. Dies gilt auch für ersetzte und reparierte Teile.

Diese Garantie erlischt, wenn das Produkt beschädigt oder unsachgemäß verwendet oder gewartet wurde.

Die Garantie deckt Material- und Herstellungsfehler ab. Diese Garantie erstreckt sich weder auf Produktteile, die normalem Verschleiß unterliegen, und somit als Verschleißteile gelten (z. B. Batterien, Akkus, Schläuche, Farbpatronen), noch auf Schäden an zerbrechlichen Teilen, z. B. Schalter oder Teile aus Glas.

● Abwicklung im Garantiefall

Um eine schnelle Bearbeitung Ihres Anspruchs zu gewährleisten, beachten Sie die folgenden Hinweise:

Halten Sie den Originalkaufbeleg und die Artikelnummer (IAN 437521_2304) als Nachweis für den Kauf bereit.

Sie finden die Artikelnummer auf dem Typenschild, einer Gravur auf dem Produkt, der Startseite der Bedienungsanleitung (unten links) oder als Aufkleber auf der Rück- oder Unterseite des Produkts.

Sollten Funktionsfehler oder sonstige Mängel auftreten, wenden Sie sich zunächst telefonisch oder per E-Mail an die unten aufgeführte Serviceabteilung.

Sobald das Produkt als defekt erfasst wurde, können Sie es kostenlos an die Ihnen mitgeteilte Service-Anschrift zurücksenden. Stellen Sie sicher, dass Sie den Originalkaufbeleg (Kassenbon) sowie eine kurze, schriftliche Beschreibung beilegen, in der die Einzelheiten des Defekts und der Zeitpunkt des Auftretens dargelegt sind.

● **Service**

(DE)

Service Deutschland

Tel.: 0800 5435 111

E-Mail: owim@lidl.de

(AT)

Service Österreich

Tel.: 0800 292726

E-Mail: owim@lidl.at

(CH)

Service Schweiz

Tel.: 0800 562153

E-Mail: owim@lidl.ch



OWIM GmbH & Co. KG

Siftsbergstraße 1
74167 Neckarsulm
GERMANY

Model No.: HG10492/HG10492-FR/HG10492-CH

Version: 10/2023

IAN 437521_2304

