

# SILVERCREST®

[www.lidl-service.com](http://www.lidl-service.com)



## CD-SOUND-SYSTEM / CD SOUND SYSTEM / SYSTÈME AUDIO CD SPSS 125 A1

(DE)

### CD-SOUND-SYSTEM

Bedienungsanleitung

(NL) (BE)

### CD-SOUND-SYSTEM

Gebruiksaanwijzing

(PL)

### SYSTEM NAGŁASNIAJACY Z CD

Instrukcja obsługi

(BE)

### SYSTÈME AUDIO CD

Mode d'emploi

(CZ)

### CD ZVUKOVÝ SYSTÉM

Návod k obsluze

IAN 313633

(OS)



(DE)

Klappen Sie vor dem Lesen die Seite mit den Abbildungen aus und machen Sie sich anschließend mit allen Funktionen des Gerätes vertraut.

---

(BE)

Avant de lire le mode d'emploi, ouvrez la page contenant les illustrations et familiarisez-vous ensuite avec toutes les fonctions de l'appareil.

---

(NL) (BE)

Vouw vóór het lezen de pagina met de afbeeldingen open en maak u vertrouwd met alle functies van het apparaat.

---

(CZ)

Před čtením si otevřete stranu s obrázky a potom se seznámte se všemi funkcemi přístroje.

---

(PL)

Przed przeczytaniem proszę rozłożyć stronę z ilustracjami, a następnie proszę zapoznać się z wszystkimi funkcjami urządzenia.

---

DE	Bedienungsanleitung	Seite	5
BE	Mode d'emploi	Page	35
NL/BE	Gebruiksaanwijzing	Pagina	65
CZ	Návod k obsluze	Strana	95
PL	Instrukcja obsługi	Strona	123

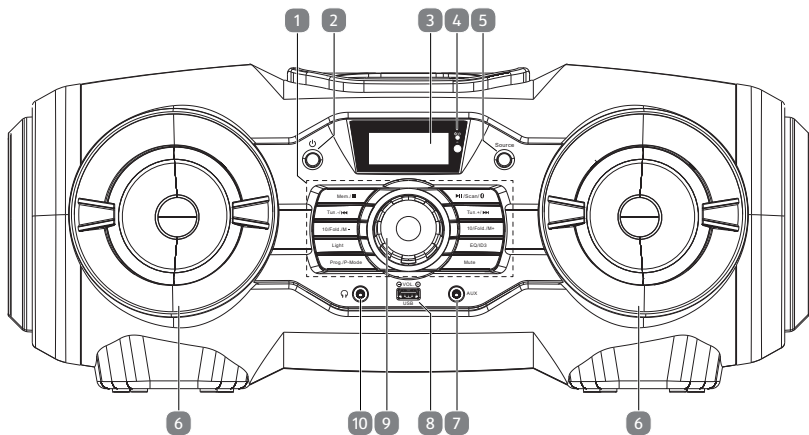
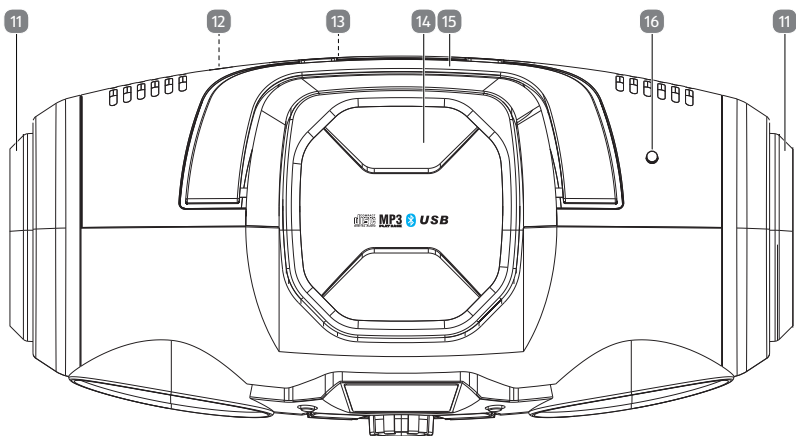
**A****B**

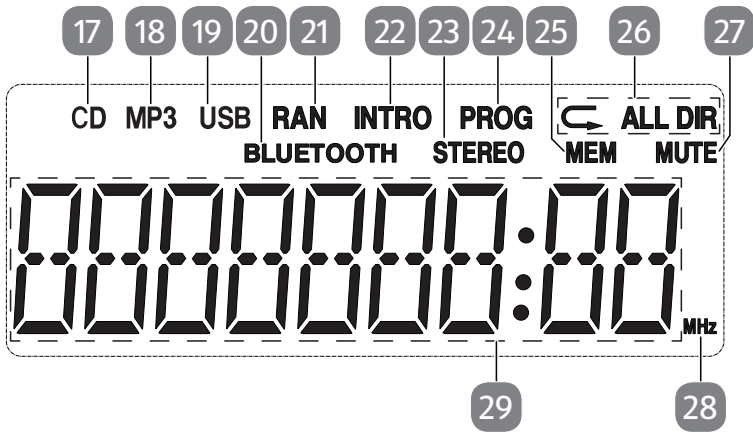
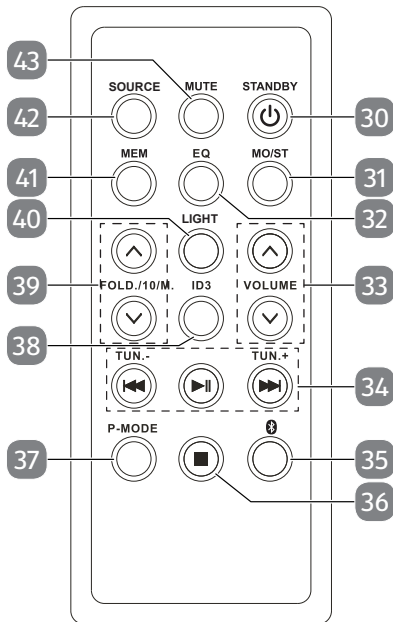
**C****D**

# Inhoudsopgave

<b>1.</b>	<b>Inleiding</b> .....	<b>67</b>
1.1.	Informatie over deze gebruiksaanwijzing .....	67
1.2.	Betekenis van de symbolen .....	67
<b>2.</b>	<b>Gebruiksdoel</b> .....	<b>69</b>
<b>3.</b>	<b>Veiligheidsvoorschriften</b> .....	<b>70</b>
3.1.	Veilig gebruik .....	70
3.2.	Plaats van opstelling .....	71
3.3.	Reparatie .....	72
3.4.	Omgevingswaarden .....	72
3.5.	Stroomvoorziening .....	72
3.6.	Cd-speler .....	74
3.7.	Batterijen .....	74
<b>4.</b>	<b>Beschrijving van de onderdelen</b> .....	<b>76</b>
4.1.	Voorkant.....	76
4.2.	Bovenkant/achterkant.....	76
4.3.	Display .....	77
4.4.	Afstandsbediening.....	77
<b>5.</b>	<b>Inhoud van de levering</b> .....	<b>78</b>
<b>6.</b>	<b>Technische gegevens</b> .....	<b>78</b>
<b>7.</b>	<b>Conformiteitsinformatie</b> .....	<b>79</b>
<b>8.</b>	<b>Vorbereiding</b> .....	<b>80</b>
8.1.	Batterij in de afstandsbediening plaatsen .....	80
8.2.	Batterij vervangen .....	80
8.3.	Werking op batterijen - batterijen in het apparaat plaatsen .....	81
8.4.	Gebruik op netstroom – netsnoer aansluiten .....	81
8.5.	Radio-ontvangst .....	81
8.6.	Apparaat plaatsen .....	81
<b>9.</b>	<b>Hoofdtelefoon aansluiten</b> .....	<b>82</b>
<b>10.</b>	<b>Extern afspeelapparaat aansluiten</b> .....	<b>82</b>
<b>11.</b>	<b>Bediening via het apparaat of de via afstandsbediening</b> .....	<b>82</b>
<b>12.</b>	<b>Inschakelen/ stand-by</b> .....	<b>83</b>
<b>13.</b>	<b>Geluidsfuncties</b> .....	<b>83</b>
13.1.	Volume/geluid dempen .....	83
13.2.	Equalizer .....	83
<b>14.</b>	<b>Lichteffect</b> .....	<b>83</b>
<b>15.</b>	<b>Radio</b> .....	<b>83</b>
15.1.	Zenders instellen .....	83
15.2.	Zenders opslaan en beluisteren .....	84
15.3.	Stereo-/mono-ontvangst.....	84

<b>16.</b>	<b>Afspelen vanaf cd en USB-media .....</b>	<b>84</b>
16.1.	Instructies over media.....	84
16.2.	Schijf plaatsen.....	85
16.3.	USB-stick plaatsen.....	85
16.4.	Afspelen starten/pauzeren .....	85
16.5.	Nummers selecteren, snel achteruit/vooruit .....	85
16.6.	Map selecteren.....	86
16.7.	Af speelvolgorde programmeren .....	86
16.8.	Herhalingsfuncties/afspelen in willekeurige volgorde .....	86
16.9.	Nummerinformatie .....	86
<b>17.</b>	<b>Bluetooth-modus.....</b>	<b>87</b>
17.1.	Bluetooth-apparaten koppelen .....	87
17.2.	Bediening .....	87
<b>18.</b>	<b>Reiniging.....</b>	<b>88</b>
<b>19.</b>	<b>Opslag bij niet-gebruik.....</b>	<b>88</b>
<b>20.</b>	<b>Storingen .....</b>	<b>88</b>
<b>21.</b>	<b>Afvalverwerking .....</b>	<b>90</b>
<b>22.</b>	<b>Colofon .....</b>	<b>91</b>
<b>23.</b>	<b>Garantie van MLAP GmbH .....</b>	<b>91</b>
23.1.	Garantiebepalingen.....	91
23.2.	Garantieperiode en wettelijke klachten over gebreken.....	92
23.3.	Onvang van de garantie .....	92
23.4.	Afhandeling onder garantie .....	92
23.5.	Service.....	93
<b>24.</b>	<b>Leverancier/producent/importeur.....</b>	<b>93</b>

## 1. Inleiding

### 1.1. Informatie over deze gebruiksaanwijzing

Gefeliciteerd met de aankoop van uw nieuwe apparaat. U hebt hiermee gekozen voor een hoogwaardig product. De gebruiksaanwijzing maakt deel uit van het product. Deze bevat belangrijke instructies met betrekking tot veiligheid, gebruik en afvalverwerking. Lees alle bedieningsinstructies en veiligheidsvoorschriften aandachtig door voordat u het product in gebruik neemt. Gebruik het product alleen zoals beschreven en uitsluitend voor de vermelde toepassingsgebieden. Bewaar deze gebruiksaanwijzing zorgvuldig. Als u het product aan iemand anders doorgeeft, overhandig dan ook alle bijbehorende documenten.

### 1.2. Betekenis van de symbolen

Als een tekstgedeelte is gemarkeerd met een van de volgende waarschuwingssymbolen, moet het in de tekst beschreven gevaar worden vermeden om de daar beschreven mogelijke consequenties te voorkomen.



#### **GEVAAR!**

Waarschuwing voor direct levensgevaar.

- ▶ Houd u aan de instructies om situaties te voorkomen die dodelijk of ernstig letsel tot gevolg kunnen hebben.



#### **WAARSCHUWING!**

Waarschuwing voor mogelijk levensgevaar en/of ernstig blijvend letsel.

- ▶ Houd u aan de instructies om situaties te voorkomen die dodelijk of ernstig letsel tot gevolg kunnen hebben.



#### **VOORZICHTIG!**

Waarschuwing voor mogelijk minder ernstig en/of licht letsel.

- ▶ Houd u aan de instructies om situaties te voorkomen die gering of licht letsel tot gevolg kunnen hebben.



#### **WAARSCHUWING!**

Waarschuwing voor gevaar door een elektrische schok.



#### **WAARSCHUWING!**

Waarschuwing voor gevaar door een hoog geluidsvolume.



## LET OP!

Neem de aanwijzingen in acht om materiële schade te voorkomen.

- ▶ Houd u aan de instructies om materiële schade te voorkomen.



Aanwijzingen voor montage of gebruik



Neem de aanwijzingen in de gebruiksaanwijzing in acht.



Symbool voor gelijkstroom



Symbool voor wisselstroom



Voer het apparaat af volgens de geldende milieuvorschriften



Veiligheidsvoorschrift



Instructie voor een handeling



Opsomming



Producten die zijn gemarkeerd met dit symbool, voldoen aan de eisen van de EU-richtlijnen (zie het hoofdstuk 'Conformiteitsinformatie').

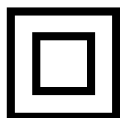

## Veiligheidsklasse II

Elektrische apparaten van veiligheidsklasse II zijn elektrische apparaten die zijn voorzien van dubbele en/of extra sterke isolatie en die geen aansluitmogelijkheden hebben voor een aardleiding. De aanvullende of extra sterke isolatie van een door isolerend materiaal omsloten elektrisch apparaat van veiligheidsklasse II kan geheel of gedeeltelijk worden gevormd door de behuizing.



## 2. Gebruiksdoel

Dit apparaat behoort tot de consumentenelektronica. Dit apparaat biedt een breed scala van gebruiksmogelijkheden:

Het apparaat dient voor het afspelen van geluidsmedia (cd's, mp3-gegevensdragers, USB-apparaten) en voor radio-ontvangst.

- Het apparaat is uitsluitend bedoeld voor privégebruik en niet voor industrieel/commercieel gebruik.
- Met het vermelde ontvangstbereik wordt aangegeven welke technische mogelijkheden het apparaat heeft. Informatie die buiten dit bereik wordt ontvangen, mag niet worden gebruikt of verder worden verspreid. Neem de betreffende wetgeving in het land van gebruik in acht.

Houd er rekening mee dat bij gebruik van het apparaat voor een ander doel dan waarvoor het is bestemd, de aansprakelijkheid vervalt:

- Bouw het apparaat zonder onze toestemming niet om en gebruik het niet in combinatie met hulp- of aanbouwapparaten die niet door ons zijn goedgekeurd of geleverd.
- Gebruik uitsluitend door ons geleverde of goedgekeurde reserveonderdelen en accessoires.
- Neem alle informatie in deze gebruiksaanwijzing in acht en houd u in het bijzonder aan de veiligheidsvoorschriften. Iedere andere vorm van gebruik geldt als niet conform het gebruiksdoel en kan leiden tot lichamelijk letsel of materiële schade.
- Gebruik het apparaat niet in een omgeving waar explosiegevaar bestaat. Hiertoe behoren bijvoorbeeld tankinstallaties, opslagplaatsen voor brandstof en ruimtes waar oplosmiddelen worden verwerkt. Ook in omgevingen waar veel fijnstof voorkomt (bijvoorbeeld meel- of houtstof), mag dit apparaat niet worden gebruikt.
- Gebruik het apparaat niet in de openlucht.

- Stel het apparaat niet bloot aan extreme omstandigheden. Vermijd:
  - hoge luchtvochtigheid en vocht
  - extreem hoge en lage temperaturen
  - direct zonlicht
  - open vuur.

## 3. Veiligheidsvoorschriften

BELANGRIJKE VEILIGHEIDSVOORSCHRIFTEN - LEES DEZE ZORGVULDIG DOOR EN BEWAAR ZE VOOR LATER GEBRUIK.

### 3.1. Veilig gebruik

- Het apparaat is niet bedoeld voor gebruik door personen (inclusief kinderen) met een lichamelijke, zintuiglijke of geestelijke beperking of met onvoldoende ervaring en/of kennis, tenzij iemand die verantwoordelijk is voor hun veiligheid toezicht op hen houdt of hen instructie heeft gegeven hoe ze het apparaat moeten gebruiken. Houd toezicht op kinderen om ervoor te zorgen dat ze niet met het apparaat spelen.
- Controleer het apparaat vóór het eerste gebruik op schade. Een defect of beschadigd apparaat mag niet in gebruik worden genomen.
- Haal de stekker uit het stopcontact en verwijder de batterijen uit het apparaat wanneer er rook of ongebruikelijke geluiden uit het apparaat komen.
- Reiniging en onderhoud mogen niet worden uitgevoerd door kinderen, tenzij er iemand toezicht op hen houdt.
- Bewaar het apparaat en de accessoires buiten het bereik van kinderen.

**GEVAAR!****Verstikkingsgevaar**

Verpakkingsmateriaal is geen speelgoed. Er bestaat verstikkingsgevaar door het inslikken of onjuist gebruik van verpakkingsfolie.

- Houd het verpakkingsmateriaal zoals folie of plastic zakken uit de buurt van kinderen.

**3.2. Plaats van opstelling**

Het apparaat is niet geschikt voor gebruik in ruimtes met een hoge luchtvochtigheid, zoals badkamers. Let hierbij op het volgende:

- Plaats en gebruik alle onderdelen op een stabiele, vlakke en trillingsvrije ondergrond om te voorkomen dat het apparaat valt.
- Zorg ervoor dat de ventilatieopeningen niet worden afgedekt, zodat er altijd voldoende ventilatie is.

De ventilatie mag niet worden belemmerd door afdekking van de ventilatieopeningen met voorwerpen zoals tijdschriften, tafelkleden, gordijnen enzovoort.

- Houd aan weerszijden en boven het apparaat een ruimte van minimaal 10 cm vrij als u het apparaat in een kast of iets dergelijks plaatst.
- Gebruik het apparaat uitsluitend in een gematigd klimaat.
- Stel het apparaat niet bloot aan directe warmtebronnen (zoals een radiator of direct zonlicht).
- Plaats geen open vuur (bijvoorbeeld brandende kaarsen) in de buurt van of op het apparaat.
- Voorkom dat het apparaat in contact komt met vocht, druipt- of spatwater. Zet daarom ook geen met vloeistof gevulde voorwerpen, zoals vazen, op of naast het apparaat.
- Plaats het apparaat niet in de buurt van magnetische velden (zoals van een televisie of andere luidsprekers).

- Houd een afstand aan van minimaal één meter tussen het apparaat en hoogfrequente en magnetische storingsbronnen (televisietoestellen, luidsprekers, mobiele telefoons, enzovoort) om functionele storingen en gegevensverlies te voorkomen.

### 3.3. Reparatie

- Neem contact op met de klantenservice als:
  - het netsnoer geschroeid of beschadigd is
  - er vloeistof in het apparaat terecht is gekomen
  - het apparaat niet naar behoren functioneert
  - het apparaat is gevallen of de behuizing beschadigd is.
- Laat het apparaat uitsluitend repareren door gekwalificeerd personeel.

### 3.4. Omgevingswaarden

- Gebruik het apparaat alleen wanneer sprake is van de omgevingswaarden die in de technische gegevens staan vermeld.



#### **WAARSCHUWING!**

#### **Gevaar voor een elektrische schok**

Bij grote schommelingen in temperatuur of luchtvochtigheid kan er door condensatie vocht in het apparaat terechtkomen, waardoor er kortsluiting kan ontstaan.

- Neem het apparaat nadat het is vervoerd pas weer in gebruik als het de omgevingstemperatuur heeft aangenomen.

### 3.5. Stroomvoorziening

- Sluit dit apparaat van veiligheidsklasse II uitsluitend aan op een goed bereikbaar, geaard stopcontact dat zich in de buurt van het apparaat bevindt, of plaats acht 1,5 V batterijen van het type R20/LR20/D in het batterijvak.  
Zorg ervoor dat het stopcontact altijd vrij toegankelijk is, zodat de stekker moeiteloos uit het stopcontact kan worden getrokken.

- Haal het netsnoer altijd uit het stopcontact door aan de stekker te trekken en trek nooit aan het snoer.
- Pak de stekker nooit vast met natte handen. Als u dit wel doet, kunt u een elektrische schok krijgen.



## **WAARSCHUWING!**

### **Gevaar voor een elektrische schok**

Ook als het apparaat is uitgeschakeld, staan onderdelen ervan onder spanning.

- Onderbreek de stroomvoorziening van het apparaat of schakel alle spanning uit door de stekker uit het stopcontact te halen en de batterijen uit het apparaat te verwijderen.
- Zorg ervoor dat niemand over het netsnoer kan struikelen. Het netsnoer mag niet worden ingeklemd of platgedrukt.
- Zet geen voorwerpen op het netsnoer omdat dit hierdoor beschadigd kan raken.
- Trek bij langere afwezigheid of bij onweer de netadapter uit het stopcontact.
- Trek de stekker uit het stopcontact voordat u het apparaat reinigt.



## **WAARSCHUWING!**

### **Gevaar voor een elektrische schok**

In het apparaat bevinden zich onderdelen die onder spanning staan. Bij deze onderdelen bestaat gevaar voor een elektrische schok of brand door onbedoelde kortsluiting.

- Open nooit de behuizing en steek geen voorwerpen door de sleuven en openingen in het apparaat.

## 3.6. Cd-speler

LASER KLASSE 1  
CLASS 1 LASER  
PRODUCT  
APPAREIL LASER  
DE CATEGORIE 1

De cd-speler is een laserproduct van klasse 1. Het apparaat is voorzien van een beveiligingssysteem dat voorkomt dat er bij normaal gebruik gevaarlijke laserstralen vrijkomen. Om oogletsel te voorkomen, mag u nooit iets aan het beveiligingssysteem van het apparaat veranderen en het niet beschadigen.

## 3.7. Batterijen

Het apparaat en de afstandsbediening werken op batterijen. Neem de volgende instructies in acht:

- Houd nieuwe en gebruikte batterijen buiten het bereik van kinderen. Slik batterijen niet in; er bestaat gevaar voor chemische brandwonden.



### **WAARSCHUWING!**

#### **Gevaar voor brandwonden**

In de meegeleverde afstandsbediening zit een knoopcel-batterij. Als deze batterij wordt ingeslikt, kunnen er binnen twee uur ernstige inwendige brandwonden ontstaan die de dood tot gevolg kunnen hebben.

- Als u vermoedt dat een batterij is ingeslikt of ergens in het lichaam terecht is gekomen, moet u onmiddellijk medische hulp inroepen.
- Gebruik het apparaat en/of de afstandsbediening niet meer als het batterijvak niet goed sluit en houd deze uit de buurt van kinderen.
- Controleer vóór het plaatsen van de batterijen of de contacten van het apparaat of de afstandsbediening en van de batterijen zelf schoon zijn en reinig deze zo nodig.
- Plaats uitsluitend nieuwe batterijen van hetzelfde type. Gebruik nooit oude en nieuwe batterijen door elkaar.
- Let bij het plaatsen van de batterijen op de polariteit (+/-).

- Als de batterijen niet op de juiste manier worden vervangen, bestaat er explosiegevaar. Vervang batterijen alleen door batterijen van hetzelfde of een gelijkwaardig type.
- Probeer batterijen nooit opnieuw op te laden. Er bestaat explosiegevaar.
- Stel batterijen nooit bloot aan overmatige warmte (zoals zonlicht, vuur en dergelijke).
- Bewaar batterijen op een koele, droge plaats. Door rechtstreekse invloed van warmte kunnen batterijen beschadigd raken. Stel het apparaat daarom niet bloot aan sterke warmtebronnen.
- Voorkom kortsluiting van de batterijen.
- Gooi batterijen niet in het vuur.
- Haal lekkende batterijen onmiddellijk uit het apparaat. Reinig de contacten voordat u nieuwe batterijen plaatst. Er bestaat gevaar voor verbranding door batterijzuur.
- Vervorm en open de batterijen niet. Er bestaat gevaar voor verbranding door batterijzuur.
- Haal ook lege batterijen uit het apparaat.
- Haal de batterijen uit het apparaat als u het langere tijd niet gebruikt.

## 4. Beschrijving van de onderdelen

### 4.1. Voorkant

Zie **afb. A**

- 1) Bedieningspaneel:
  - MEM.** – radiozender opslaan
  - - afspelen stoppen
  - ▶ || - afspelen starten/pauzeren
  - SCAN** – radiozenders automatisch opslaan
  - Ⓜ - Bluetooth-apparaten koppelen
  - TUN.-/◀◀** - radiofrequentie/zenders zoeken omlaag; snel achteruit; vorige nummer
  - TUN.+/▶▶** - radiofrequentie/zenders zoeken omhoog; snel vooruit; volgende nummer
  - 10/FOLD./M-** - 10 nummers terug; vorige map (USB/mp3-cd); vorige opgeslagen radiozender
  - 10/FOLD/M+** - 10 nummers vooruit; volgende map (USB/mp3-cd); volgende opgeslagen radiozender
  - LIGHT** - kleur van lichteffect selecteren
  - EQ** - equalizermodus selecteren
  - ID3** - nummerinformatie weergeven
  - PROG.** - programmafunctie
  - P-MODE** - herhalingsmodus/intro/afspelen in willekeurige volgorde
  - MUTE** - geluidsdemping aan/uit
- 2) ⏻ - apparaat inschakelen/stand-bymodus activeren
- 3) Display
- 4) **LED** - stand-bymodus (brandt rood)/Bluetooth-modus: apparaat koppelen (knippert blauw), apparaat gekoppeld (brandt blauw)
- 5) **SOURCE** - modus selecteren
- 6) Luidspreker
- 7) **AUX** - aansluiting voor extern audioapparaat
- 8) **USB** - aansluiting voor USB-opslagmedium
- 9) **VOL-/+** - volumeregelaar
- 10) 📞 - aansluiting voor hoofdtelefoon

### 4.2. Bovenkant/achterkant

Zie **afb. B**

- 11) Subwoofer
- 12) **AC ~** - aansluiting voor netsnoer (aan achterkant van apparaat)
- 13) Batterijvak (aan achterkant van apparaat)
- 14) Cd-vak
- 15) Handvat
- 16) FM-antenne













### 4.3. Display

Zie **afb. C**

- 17) **CD** - cd-modus
- 18) **MP3** - mp3-gegevens beschikbaar
- 19) **USB** - USB-gegevensdrager gekoppeld
- 20) **BLUETOOTH** - Bluetooth-modus
- 21) **RAN** - afspelen in willekeurige volgorde
- 22) **INTRO** – introaafspeelmodus
- 23) **STEREO** - radiomodus stereo
- 24) **PROG** - geprogrammeerd afspelen
- 25) **MEM** - radiozender opslaan
- 26) **↶/ALL/DIR** - nummer herhalen; alle nummers herhalen; map herhalen
- 27) **MUTE** - geluid dempen
- 28) **MHz** - eenheid van radiofrequentie
- 29) Weergave van radiofrequentie, nummerinformatie

### 4.4. Afstandsbediening

Zie **afb. D**

- 30) **STANDBY**  - apparaat inschakelen of in stand-bymodus zetten
- 31) **MO/ST** - schakelen tussen mono en stereo
- 32) **EQ** - equalizermodus selecteren
- 33) **VOL**  /  - volume verlagen/verhogen
- 34)  **II** - afspelen starten/pauzeren  
 /  - snel achteruit of vooruit /vorige of volgende nummer  
**TUN.-/+** - radiofrequentie/zender zoeken achteruit of vooruit
- 35)  - Bluetooth-apparaten koppelen
- 36)  - afspelen stoppen
- 37) **P-MODE** - herhalingsmodus/intro/afspelen in willekeurige volgorde
- 38) **ID3** - nummerinformatie weergeven
- 39) **FOLD./10/M.**  - vorige map (USB/mp3-cd); 10 nummers terug; vorige opgeslagen radiozender  
**FOLD./10/M.**  - volgende map (USB/mp3-cd); 10 nummers vooruit; volgende opgeslagen radiozender
- 40) **LIGHT** – kleur van lichteffect selecteren/uit
- 41) **MEM** - radiozender opslaan
- 42) **SOURCE** - modus selecteren
- 43) **MUTE** - geluidsdemping aan/uit

## 5. Inhoud van de levering



### GEVAAR!

#### Verstikkingsgevaar

Er bestaat verstikkingsgevaar door het inslikken of inademen van kleine onderdelen of folie.

- Houd het verpakkingsfolie buiten het bereik van kinderen.

- ▶ Verwijder al het verpakkingsmateriaal en controleer bij het uitpakken of de volgende onderdelen zijn meegeleverd:

Het door u gekochte pakket moet het volgende bevatten:

- Draagbaar audiosysteem
- 1 afstandsbediening met knoopcelbatterij 3 V, CR 2025
- Netsnoer
- Documentatie

## 6. Technische gegevens

Voeding	
Ingangsspanning/-frequentie	AC 100-240 V ~ 50/60 Hz
Veiligheidsklasse	II
Ingangsvermogen bij gebruik	ca. 48 watt
Ingangsvermogen in stand-bymodus	0,3 watt
Uitgangsvermogen	2 x 12,5 watt
Werking op batterijen	8 x 1,5 V (R20/LR20/D)
Gebruiksduur op batterijen	ca. 90 uur (cd afspelen) ca. 208 uur (FM-radio afspelen) ca. 5714 uur (stand-by)
Batterijen afstandsbediening	1 x 3 V CR 2025
Radio	
FM-band:	87,5-108 MHz

<b>Cd-speler</b>	
Laservermogen	Laserproductklasse 1
Ondersteunde indelingen	Cd-r, cd-rw, audio-cd, mp3-cd

<b>Bluetooth</b>	
Gebruiksfrequentie	2402–2480 MHz
Maximaal zendvermogen	-5,06 dBm
Bluetooth-versie	V2.1, ondersteunt A2DP V1.2, AVRCP V1.0
Bereik	10 m (afhankelijk van omgevingsfactoren)

<b>Aansluitingen</b>	
FM-antenne	Vast geïnstalleerde telescoopantenne
Line in	Jackplug, 3,5 mm
Hoofdtelefoon	Jackplug, 3,5 mm
USB	DC 5 V $\equiv$ max. 200 mA, versie 2.0

<b>Omgevingswaarden</b>	
In bedrijf	10 °C ~ +45 °C, < 80% vochtigheid
Niet in bedrijf	-20 °C ~ +60 °C, < 90 % vochtigheid

<b>Afmetingen/gewicht</b>	
Afmetingen (b x h x d)	ca. 500 x 198 x 225 mm
gewicht (zonder netsnoer)	ca. 3,5 kg

## 7. Conformiteitsinformatie

**CE** Hierbij verklaart MLAP GmbH dat dit apparaat in overeenstemming is met de fundamentele eisen en de overige toepasselijke voorschriften:

- Radioapparatuurrichtlijn 2014/53/EU
- Ecodesignrichtlijn 2009/125/EG
- RoHS-richtlijn 2011/65/EU.

De volledige EU-verklaring van overeenstemming kan worden gedownload van [www.mlap.info/conformity](http://www.mlap.info/conformity).

## 8. Voorbereiding

### 8.1. Batterij in de afstandsbediening plaatsen

- ▶ Bij levering is de batterij al in de afstandsbediening geplaatst. Activeer de batterij door de isolatiestrook aan de onderkant uit de afstandsbediening te trekken.

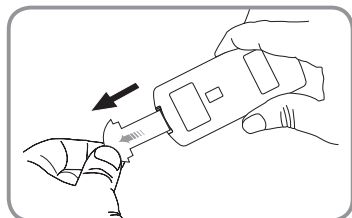

### 8.2. Batterij vervangen

De afstandsbediening werkt op een knoopcelbatterij van 3 V, type CR2025.



#### **WAARSCHUWING!**

Er bestaat explosiegevaar als batterijen niet op de juiste manier worden vervangen.

- Gooi de batterij niet in open vuur.
  - De batterij mag uitsluitend worden vervangen door een batterij van hetzelfde type of een door de fabrikant aanbevolen, gelijkwaardig type.
  - Voer verbruikte batterijen af volgens de voorschriften van de fabrikant.
- ▶ Druk op de vergrendeling en trek het batterijvak naar buiten.
  - ▶ Verwijder de lege batterij en lever deze in bij een verzamelpunt voor lege batterijen.
  - ▶ Plaats de nieuwe batterij, van type CR 2025, met de pluspool naar boven in het vak. Let goed op de juiste polariteit (+/-).
  - ▶ Schuif het vak weer naar binnen.

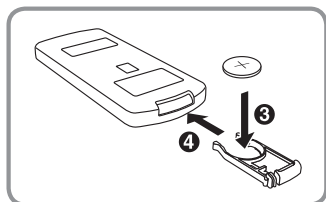
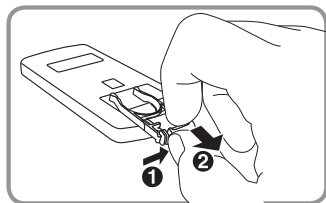

## 8.3. Werking op batterijen - batterijen in het apparaat plaatsen

- ▶ Het batterijvak bevindt zich aan de achterkant van het apparaat.
- ▶ Maak de twee vergrendelingen los en verwijder het deksel van het batterijvak.
- ▶ Plaats acht batterijen van 1,5 V, type R20/LR20/D (niet meegeleverd) in het apparaat, met de minpool tegen de veren. Zie hiervoor de afbeelding in het batterijvak.
- ▶ Plaats het deksel weer op het batterijvak.
- ▶ Als er geen netsnoer in de **AC~**-aansluiting is geplaatst, werkt het apparaat nu op batterijen.
- ▶ Het apparaat staat nu in de stand-by modus.



### **WAARSCHUWING!**

Er bestaat explosiegevaar als batterijen niet op de juiste manier worden vervangen.

- Vervang batterijen uitsluitend door batterijen van hetzelfde of een gelijkwaardig type.

## 8.4. Gebruik op netstroom – netsnoer aansluiten

- ▶ Sluit het meegeleverde netsnoer aan op de **AC~**-aansluiting van het apparaat.
- ▶ Steek de stekker van de netadapter in een goed bereikbaar stopcontact.

Als er ook batterijen zijn geplaatst, wordt het apparaat van stroom voorzien via het elektriciteitsnet.

## 8.5. Radio-ontvangst

Aan de bovenkant van het apparaat bevindt zich een telescoopantenne. Trek de antenne helemaal uit en stel deze af zodat de ontvangst optimaal is.

## 8.6. Apparaat plaatsen

- Zet het apparaat op een vlakke, stevige ondergrond. Sommige agressieve meubellakken kunnen de rubberen voetjes van het apparaat aantasten. Leg eventueel iets onder het apparaat.
- Bij levering is een kartonnen transportbescherming in het cd-vak geplaatst. Verwijder dit karton.



Trek vóór aansluiting op een extern apparaat eerst de stekker van het apparaat uit het stopcontact.

## 9. Hoofdtelefoon aansluiten

Aan de voorkant van het apparaat bevindt zich een hoofdtelefoonaansluiting van 3,5 mm .

- ▶ Sluit een hoofdtelefoon met een jackplug van 3,5 mm aan op de hoofdtelefoonaansluiting.

Bij aansluiting van een hoofdtelefoon worden de luidsprekers uitgeschakeld. Met de volumeknop kunt u ook het geluidsvolume van de hoofdtelefoon regelen.



### WAARSCHUWING!

#### Gevaar voor gehoorbeschadiging

Het langdurig beluisteren van audio op een hoog volume kan leiden tot gehoorbeschadiging.

- Stel het volume op het laagste niveau in voordat u begint met afspelen.
- Start met afspelen en verhoog het volume tot het niveau dat u prettig vindt.

## 10. Extern afspeelapparaat aansluiten

Op de **AUX**-aansluiting kunt u een extern afspeelapparaat aansluiten, zoals een cd- of mp3-speler.



- ▶ Zet het cd-audiosysteem op stand-by.
- ▶ Schakel het externe apparaat uit.
- ▶ Steek het ene uiteinde van een jackkabel van 3,5 mm (niet meegeleverd) in de **AUX**-aansluiting aan de voorkant van het apparaat.
- ▶ Sluit het andere uiteinde van de kabel aan op het externe apparaat.
- ▶ Schakel het externe apparaat in.
- ▶ Druk op de toets  op het apparaat.
- ▶ Druk een of meerdere keren op de toets **SOURCE** totdat in de display **AUX** wordt weergegeven. Het audiosignaal van het externe apparaat wordt nu weergegeven.

## 11. Bediening via het apparaat of de via afstandsbediening

Met de toetsen op het apparaat kunt u de belangrijkste afspeelfuncties van het apparaat activeren.

In deze handleiding verwijzen we naar de toetsen van de afstandsbediening. Als de toetsen op het apparaat worden bedoeld, wordt dit uitdrukkelijk vermeld.

## 12. Inschakelen/stand-by

- ▶ Druk op  om het apparaat in te schakelen. De display gaat aan.
- ▶ Druk opnieuw op de toets  om het apparaat weer in de stand-bymodus te zetten. Nu brandt alleen de rode led voor de stand-bymodus.

## 13. Geluidsfuncties

### 13.1. Volume/geluid dempen

- ▶ Regel het volume met de toetsen **VOL** ▾ / ▲ op de afstandsbediening of met de regelaar op het apparaat.
- ▶ Druk op **MUTE** om het geluid uit te schakelen. Druk opnieuw op de toets om het geluid weer in te schakelen.

### 13.2. Equalizer

- ▶ Druk een of meerdere keren op de toets **EQ** om de verschillende klankpatronen Flat, Classic, Rock, Pop en Jazz op te roepen.

## 14. Lichteffect

U kunt de luidsprekers van het apparaat verlichten in verschillende kleuren.

- ▶ Druk een of meerdere keren op de toets **LIGHT** om het geactiveerde lichtprogramma kort in de display te tonen. Met het effect **LIGHT 08** wordt automatisch van kleur gewisseld.
- ▶ Nadat u het uiteindelijke lichteffect hebt gekozen en opnieuw op de toets **LIGHT** drukt, wordt de verlichting uitgeschakeld.

## 15. Radio

- ▶ Druk een of meerdere keren op de toets **SOURCE** om de radiomodus (tuner) te activeren. In de display wordt **FM** met de huidige frequentie weergegeven.

### 15.1. Zenders instellen

- ▶ Druk kort op de toets **TUN-/+** om de frequentie te veranderen met stappen van 0,05 MHz.  
Houd een van de toetsen ingedrukt om automatisch naar de volgende zender te zoeken.

## 15.2. Zenders opslaan en beluisteren

### 15.2.1. Zenders automatisch opslaan

- ▶ Houd de toets **SCAN** op het apparaat ingedrukt totdat het zoeken naar zenders automatisch wordt gestart. Alle gevonden zenders worden automatisch opgeslagen in de volgorde waarin ze zijn gevonden.

### 15.2.2. Zenders handmatig opslaan

- ▶ Stem af op een radiozender die u wilt opslaan.
- ▶ Druk op de toets **MEM**. In de display knippert de aanduiding van de programmaplaats (bijvoorbeeld **P01**).
- ▶ Selecteer terwijl deze aanduiding knippert met de toets **M-/+** de gewenste programmaplaats voor deze zender.
- ▶ Druk opnieuw op de toets **MEM** om de zender op te slaan.

### 15.2.3. Zenders beluisteren

- ▶ Selecteer de gewenste zender met de toets **M.▼/▲** op de afstandsbediening of met **M-/M+** op het apparaat. In de display verschijnt de aanduiding van de programmaplaats (bijvoorbeeld **P01**).

## 15.3. Stereo-/mono-ontvangst

Bij zwakke stereo-ontvangst (ruis) kan de ontvangst mogelijk worden verbeterd door over te schakelen op mono.

- ▶ Druk op de toets **MO/ST** om te schakelen tussen stereo- en mono-ontvangst.

## 16. Afspelen vanaf cd en USB-media

- ▶ Druk een of meerdere keren op de toets **SOURCE** totdat in de display de modus **CD** of **USB** wordt weergegeven.

De beschrijving in het volgende hoofdstuk heeft betrekking op het afspelen vanaf cd of USB, tenzij anders is aangegeven.

### 16.1. Instructies over media

Houd rekening met het volgende:

- Vanwege het grote aantal verschillende bestandssystemen en -indelingen kan de werking van de aangesloten media niet worden gegarandeerd.
- Afhankelijk van de grootte van de gegevensdrager kan het langer duren voordat het systeem wordt herkend.
- Ondersteunde bestandssystemen zijn FAT16 en FAT32; de ondersteunde bestandsindeling is mp3.
- Afhankelijk van het geplaatste medium worden sommige functies niet ondersteund. Zo kunt u bij een audio-cd geen mappen en geen nummerinformatie selecteren.
- Externe harde schijven worden niet ondersteund.



## 16.2. Schijf plaatsen

Houd boven het apparaat circa 15 cm ruimte vrij, zodat het deksel van het cd-vak bij het openen niet wordt geblokkeerd.

- ▶ Druk aan de voorkant op het deksel van het cd-vak om dit te openen.
- ▶ Het deksel van het cd-vak gaat naar boven toe open. In de display verschijnt de tekst **OPEN**.
- ▶ Plaats een cd met het label naar boven op de houder en controleer of de cd goed vastzit.
- ▶ Sluit het cd-vak door het deksel van het vak voorzichtig omlaag te drukken. De cd begint te draaien en in de display wordt **TOC READ** weergegeven.
- ▶ Er wordt onmiddellijk gestart met het afspelen van het eerste nummer. Als er geen schijf is geplaatst of als de schijf onleesbaar is, verschijnt **NO DISC** in de display.



Open het cd-vak niet wanneer de cd nog wordt afgespeeld of nog draait. Druk eerst op ■.

## 16.3. USB-stick plaatsen

- ▶ Steek de USB-stick in de **USB**-aansluiting.
- ▶ De nummers worden ingelezen en het eerste nummer wordt meteen afgespeeld.

## 16.4. Afspelen starten/pauzeren

- ▶ Met de toets ▶ || start u het afspelen van nummers. Druk opnieuw op de toets om het afspelen te onderbreken. Als u nog een keer op de toets drukt, wordt doorgegaan met afspelen.

## 16.5. Nummers selecteren, snel achteruit/vooruit

- ▶ Druk op de toets ◀◀ om naar het vorige nummer te gaan. Met de toets ▶▶ gaat u direct naar het volgende nummer.
- ▶ Houd de toets ◀◀ ingedrukt om binnen een nummer snel terug te spoelen; met ▶▶ spoelt u snel vooruit.

## 16.6. Map selecteren

Voor een beter overzicht zijn mp3-bestanden mogelijk opgeslagen in verschillende mappen.

- ▶ Om op een mp3-gegevensdrager naar een andere map te gaan houdt u de toets **FOLD.** ▾ / ▲ op de afstandsbediening of **FOLD.-/+** op het apparaat ingedrukt totdat in de display de gewenste map wordt weergegeven, bijvoorbeeld **F001**, **F012**.

## 16.7. Afspeelvolgorde programmeren

Met de programmafunctie kunt u uw eigen muziekprogramma samenstellen door alleen bepaalde nummers te selecteren voor afspelen. U kunt zelf bepalen in welke volgorde de nummers worden afgespeeld. Ga als volgt te werk:

- ▶ Stop het afspelen met ■.
- ▶ Druk op de toets **P-MODE**. In de display knippert **PROG**. en wordt programmaplaats **P01 001** weergegeven.
- ▶ Selecteer nu met ⏪ of ⏩ een nummer (bijvoorbeeld **003**).
- ▶ Druk op de toets **P-MODE** en sla andere nummers op dezelfde manier op.
- ▶ Start een geprogrammeerde afspeellijst met ▶ ||.

Verder gelden de hierboven beschreven afspeelfuncties.



U kunt een geprogrammeerde afspeelvolgorde verwijderen door tweemaal op ■ te drukken.

## 16.8. Herhalingsfuncties/afspelen in willekeurige volgorde

- ▶ Druk tijdens het afspelen een of meerdere keren op de toets **P-MODE** om door de herhaalmodi te bladeren. Er worden verschillende modi ondersteund:
  - één nummer herhalen (↶ wordt weergegeven),
  - de huidige map herhalen (↶ **DIR**),
  - alle nummers herhalen (↶ **ALL**),
  - afspelen in willekeurige volgorde (**RAN** verschijnt in de display),
  - intro afspelen. De eerste 10 seconden van alle nummers worden afgespeeld (in de display wordt **INTRO** weergegeven).
- ▶ U kunt de herhalingsfunctie of willekeurige afspeelvolgorde beëindigen door meerdere keren op de toets **P-MODE** te drukken, totdat geen van de bovenstaande aanduidingen meer wordt weergegeven. Ook kunt u op ■ drukken.

## 16.9. Nummerinformatie

Met de toets ID3 kunt u nummerinformatie weergeven, zoals de naam van het nummer, de artiest of het album. Dit geldt alleen voor nummers in mp3-indeling.

- ▶ Houd de toets **ID3** ingedrukt om de functie in of uit te schakelen.

## 17. Bluetooth-modus

Nummers die op een mp3-speler of uw smartphone zijn opgeslagen, kunt u via een Bluetooth-verbinding op het audiosysteem afspelen.

- ▶ Druk terwijl het apparaat is ingeschakeld een of meerdere keren op de toets **SOURCE** totdat in de display **BT** wordt weergegeven.

### 17.1. Bluetooth-apparaten koppelen

- ▶ Schakel de Bluetooth-modus in zoals hierboven beschreven. Activeer ook op het externe apparaat de Bluetooth-functie.
- ▶ Als **BT** niet knippert in de display, drukt u op de afstandsbediening op  of houdt u op het apparaat  ingedrukt om de koppelingsmodus te openen. **BT** knippert in de display.
- ▶ Voer de koppelingsprocedure op het externe apparaat uit. Zie hiervoor de handleiding van het externe apparaat.
- ▶ Selecteer de naam van het audiosysteem: "SPSS 125 A1".
- ▶ Het koppelen is voltooid en het externe apparaat kan op het audiosysteem worden gebruikt.
- ▶ Als u de Bluetooth-overdracht wilt beëindigen, schakelt u Bluetooth op het externe apparaat uit of drukt u op **SOURCE** om een andere modus te activeren.

Apparaten die al een keer zijn gekoppeld, worden voortaan direct verbonden. Opnieuw koppelen is niet nodig.

### 17.2. Bediening

Het afspelen van nummers, het regelen van het volume en het activeren van speciale functies is zowel via het externe apparaat als op het audiosysteem mogelijk. Welke functies beschikbaar zijn, hangt af van het externe apparaat en van de software die u gebruikt. In principe zijn de volgende toetsen op het apparaat bedoeld voor bediening via Bluetooth:



U kunt het volume op het afspeelapparaat en het audiosysteem onafhankelijk van elkaar regelen.

<b>VOL -/+</b> (regelbaar) <b>VOL ▾ / ▲</b>	Volume verlagen/verhogen
⏪ / ⏩	Vorige/volgende nummer
▶	Afspelen starten/pauzeren

## 18. Reiniging

Trek de stekker uit het stopcontact voordat u het apparaat reinigt.

Gebruik voor het reinigen alleen een droge, zachte doek. Gebruik geen chemische oplos- en reinigingsmiddelen omdat deze het oppervlak en/of de opschriften op het apparaat kunnen beschadigen.



### Let op!

De lens van de lasereenheid mag niet worden aangeraakt of gereinigd.

## 19. Opslag bij niet-gebruik

Als u het audiosysteem gedurende langere tijd niet gebruikt, berg het dan op een droge, koele plaats op en zorg ervoor dat het apparaat beschermd is tegen stof en extreme temperatuurschommelingen.

Verwijder in dat geval de batterijen uit het apparaat en uit de afstandsbediening, en trek de stekker uit het stopcontact.

## 20. Storingen

Controleer bij storingen eerst of u het probleem zelf kunt oplossen. Hierbij kunt u het volgende overzicht gebruiken.

Storing	Mogelijke oorzaak	Maatregel
Er is geen geluid.	Het volume is te laag ingesteld.	Verhoog het volume.
	De geluidsdemping is ingeschakeld.	Schakel de geluidsdemping uit.
	Bij een aangesloten apparaat via AUX of Bluetooth: het volume van het externe apparaat is te laag.	Verhoog het volume van het externe apparaat.
	Er is een hoofdtelefoon aangesloten. Bij aansluiting van een hoofdtelefoon wordt het afspelen van het geluid via de luidsprekers onderbroken.	Haal de jackplug van de hoofdtelefoon uit de hoofdtelefoon-aansluiting.

<b>Storing</b>	<b>Mogelijke oorzaak</b>	<b>Maatregel</b>
Geen of slechte radio-ontvangst	De zendersignalen zijn te zwak.	Pas de frequentie van de zenders aan. Verplaats eventueel de radio of wijzig de stand van de antenne om de ontvangst te verbeteren.
Cd wordt niet afgespeeld.	Er heeft zich condens gevormd.	Trek de stekker uit het stopcontact en wacht totdat het apparaat en de cd zijn aangepast aan de omgevingsomstandigheden.
	Cd-indeling onjuist.	Het apparaat ondersteunt uitsluitend de cd-indelingen die staan vermeld bij de technische gegevens.
	De cd is vuil of is niet op de juiste manier in het apparaat geplaatst.	Reinig de cd en leg deze met het label naar boven in het cd-vak.
Het apparaat werkt niet.	De stekker zit niet goed in het stopcontact.	Controleer of de stekker goed in het stopcontact is gestoken.
	Het apparaat heeft een storing als gevolg van onweer, statische elektriciteit of een andere externe factor.	Trek de stekker uit het stopcontact en steek de stekker weer in het stopcontact.

## 21. Afvalverwerking



### VERPAKKING

Het apparaat zit ter bescherming tegen transportschade in een verpakking. Verpakkingen zijn gemaakt van materialen die milieuvriendelijk kunnen worden afgevoerd en vakkundig kunnen worden gerecycled.



### APPARAAT

Gebruikte apparaten mogen niet bij het gewone huishoudelijk afval mag worden gedeponeerd.

Volgens richtlijn 2012/19/EU moet het apparaat aan het einde van de levensduur volgens voorschrift worden afgevoerd.

Hierbij worden voor hergebruik geschikte stoffen in het apparaat gerecycled, zodat belasting van het milieu wordt voorkomen.

Lever het apparaat in bij een inzamelpunt voor elektrisch afval of bij een afvalsorteercentrum. Verwijder eerst de batterijen uit het apparaat en lever deze apart in bij een inzamelpunt voor oude batterijen.

Neem voor meer informatie contact op met het lokale afvalverwerkingsbedrijf of met uw gemeente.



### BATTERIJEN

Lege batterijen horen niet bij het huishoudelijk afval. Batterijen moeten volgens de lokale voorschriften worden weggegooid. Hiervoor zijn bij winkels die batterijen verkopen en bij lokale inzamelpunten containers aanwezig waarin batterijen kunnen worden gedeponeerd. Neem voor meer informatie contact op met het lokale afvalverwerkingsbedrijf of met uw gemeente.

Bij de verkoop van batterijen en bij de levering van apparaten die batterijen bevatten, zijn wij verplicht u op het volgende te wijzen:

Als consument bent u wettelijk verplicht om gebruikte batterijen in te leveren.

Met het symbool met de doorgekruiste afvalbak wordt aangegeven dat de batterij niet bij het huishoudelijke afval mag worden gedeponeerd.

## 22. Colofon

Copyright © 2019

Stand: 18.02.2019

Alle rechten voorbehouden.

Deze gebruiksaanwijzing is auteursrechtelijk beschermd.

Verveelvoudiging in mechanische, elektronische of welke andere vorm dan ook zonder schriftelijke toestemming van de fabrikant is verboden.

Het copyright berust bij de firma:

**MLAP GmbH**

**Meitnerstr. 9**

**DE-70563 Stuttgart**

**DUITSLAND**

Houd er rekening mee dat het bovenstaande adres geen retouradres is. Neem eerst contact op met onze klantenservice.

## 23. Garantie van MLAP GmbH

Geachte klant,

u ontvangt op dit apparaat een garantie van 3 jaar vanaf de aankoopdatum. In geval van gebreken aan dit product heeft u wettelijke rechten tegenover de verkoper van het product. Deze wettelijke rechten worden niet aangetast door onze garantie die hieronder wordt toegelicht,.

### 23.1. Garantiebepalingen

De garantieperiode begint op de aankoopdatum. Berg de kassabon daarom goed op. Deze bon heeft u nodig als aankoopbewijs.

Treedt binnen een termijn van drie jaar vanaf de aankoopdatum van dit product een materiaal- of productiefout op, wordt het product door ons – naar ons inzicht – kosteloos gerepareerd of vervangen. Deze garantie stelt voorop dat binnen de periode van drie jaar het defecte apparaat en het aankoopbewijs (kassabon) worden overlegd en schriftelijk kort wordt beschreven waaruit het gebrek bestaat en wanneer het opgetreden is.

Wanneer het defect door onze garantie wordt gedekt, ontvangt u het gerepareerde of een nieuw product terug. Met de reparatie of vervanging van het product begint geen nieuwe garantieperiode.

## 23.2. Garantieperiode en wettelijke klachten over gebreken

De garantieperiode wordt door de vrijwaring niet verlengd. Dat geldt ook voor vervangen of gerepareerde onderdelen. Beschadigingen of gebreken die eventueel al bij aankoop aanwezig zijn, moeten meteen na het uitpakken worden gemeld. Voor reparaties na afloop van de garantietermijn worden kosten in rekening gebracht.

## 23.3. Onvang van de garantie

Het apparaat is volgens strenge kwaliteitsrichtlijnen zorgvuldig geproduceerd en voor aflevering nauwgezet gecontroleerd.

De garantie geldt voor materiaal- of productiefouten. Deze garantie dekt geen productonderdelen die onderhevig zijn aan normale slijtage en daarom als slijtageonderdelen kunnen worden beschouwd of voor beschadigingen aan breekbare onderdelen, bv. schakelaars, accu's of glazen onderdelen.

Deze garantie vervalt wanneer het product beschadigd, onjuist gebruikt of gerepareerd is. Voor een correct gebruik van het product moeten alle in de gebruiksaanwijzing vermelde instructies nauwkeurig worden nagekomen. Gebruik en handelingen die in de gebruiksaanwijzing worden afgeraden of waarvoor wordt gewaarschuwd, moeten absoluut worden vermeden.

Het product is uitsluitend bedoeld voor particulier gebruik en is niet geschikt voor zakelijke toepassingen. Bij misbruik of onjuiste omgang, gebruik van geweld en bij ingrepen die niet door ons erkende onderhoudscentrum zijn uitgevoerd, kom de garantie te vervallen.

## 23.4. Afhandeling onder garantie

Om een snelle verwerking van uw verzoek te kunnen garanderen, dient u de volgende aanwijzingen op te volgen:

- Houd voor alle aanvragen de kassabon en het artikelnummer (bv. IAN 12345) als bewijs voor de aankoop gereed.
- De artikelnummers vindt u op het typeplaatje, gegraveerd op het product, op het titelblad van uw handleiding (linksonder) of als sticker op de achter- of onderzijde.
- Wanneer storingen in de werking of andere gebreken optreden, neemt u eerst telefonisch of via ons contactformulier contact op met de hieronder vermelde onderhoudsafdeling.



Op [www.lidl-service.com](http://www.lidl-service.com) kunt u deze en vele andere handleidingen, productvideo's en software downloaden.



## 23.5. Service

<b>NL</b>	<b>Service Nederlands</b> Hotline ☎ +31 77 7999006  🕒 Ma. - Vr.: 09:00 - 17:00  Maak gebruik van het contactformulier onder: <a href="http://www.mlap.info/contact">www.mlap.info/contact</a>
<b>BE</b>	<b>Service België</b> Hotline ☎ +32 2 2903192  🕒 Ma. - Vr.: 09:00 - 17:00  Maak gebruik van het contactformulier onder: <a href="http://www.mlap.info/contact">www.mlap.info/contact</a>
	IAN: 313633

## 24. Leverancier/producent/importeur

Het onderstaande adres is geen retouradres. Neem eerst contact op met het bovengenoemde servicecentrum.

MLAP GmbH  
Meitnerstr. 9  
DE-70563 Stuttgart  
DUITSLAND



**MLAP GmbH**

Meitnerstr. 9

DE - 70563 Stuttgart

GERMANY

Stand der Informationen · Last Information Update

Version des informations · Stand van de informatie · Stav informací

Estado de las informaciones · Estado das informações:

Update: 11/2018 · Ident.-No.: 50061366-43428-05112018-DE-BE-NL-CZ-PL

---

IAN 313633

