

# SILVERCREST®



## PORTABLE FAN / MINI-VENTILATOR MINI-VENTILATEUR SVT 3.7 B2

(GB) (IE)

### PORTABLE FAN

Operating instructions

(FR) (BE)

### MINI-VENTILATEUR

Mode d'emploi

(CZ)

### MINI VENTILÁTOR

Návod k obsluze

(SK)

### MINIVENTILÁTOR

Návod na obsluhu

(DK)

### MINI-VENTILATOR

Betjeningsvejledning

(DE) (AT) (CH)

### MINI-VENTILATOR

Bedienungsanleitung

(NL) (BE)

### MINI VENTILATOR

Gebruiksaanwijzing

(PL)

### MINI WENTYLATOR

Instrukcja obsługi

(ES)

### MINI VENTILADOR

Instrucciones de uso

IAN 353197\_2007

(DE) (BE)  
(CZ) (SK)

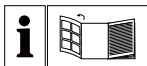

- (GB)** Before reading, unfold the page containing the illustrations and familiarise yourself with all functions of the device.
- 
- (DE)** Klappen Sie vor dem Lesen die Seite mit den Abbildungen aus  
**(AT)** und machen Sie sich anschließend mit allen Funktionen des Gerätes vertraut.  
**(CH)**
- 
- (FR)** Avant de lire le mode d'emploi, ouvrez la page contenant les illustrations et familiarisez-vous ensuite avec toutes les fonctions de l'appareil.  
**(BE)**
- 
- (NL)** Vouw vóór het lezen de pagina met de afbeeldingen open en maak u vertrouwd met  
**(BE)** alle functies van het apparaat.
- 
- (CZ)** Před čtením si otevřete stranu s obrázky a potom se seznamte se všemi funkcemi přístroje.
- 
- (PL)** Przed przeczytaniem proszę rozłożyć stronę z ilustracjami, a następnie proszę zapoznać się z wszystkimi funkcjami urządzenia.
- 
- (SK)** Pred čítaním si odklopte stranu s obrázkami a potom sa oboznámte so všetkými funkciami prístroja.
- 
- (ES)** Antes de empezar a leer abra la página que contiene las imágenes y, en seguida, familiarícese con todas las funciones del dispositivo.
- 
- (DK)** Før du læser, vend siden med billeder frem og bliv bekendt med alle apparatets funktioner.

GB/IE	Operating instructions	Page	1
DE/AT/CH	Bedienungsanleitung	Seite	15
FR/BE	Mode d'emploi	Page	29
NL/BE	Gebraiksaanwijzing	Pagina	47
CZ	Návod k obsluze	Strana	61
PL	Instrukcja obsługi	Strona	75
SK	Návod na obsluhu	Strana	89
ES	Instrucciones de uso	Página	103
DK	Betjeningsvejledning	Side	117

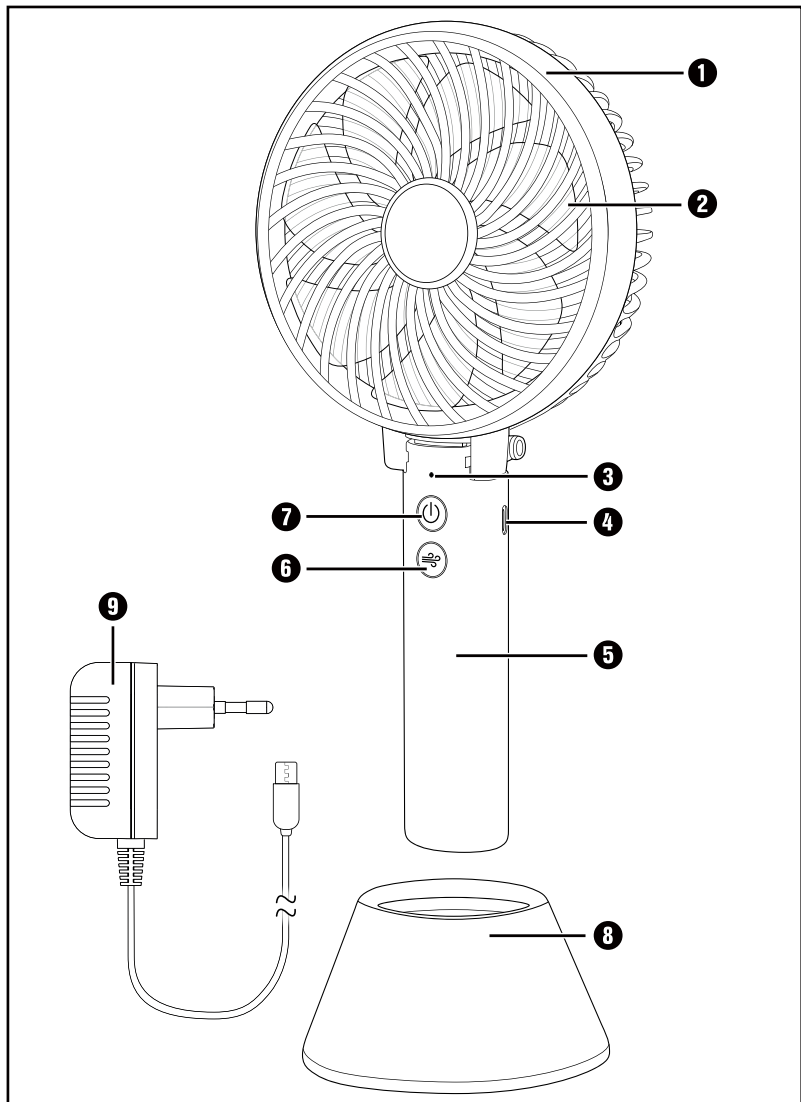

# Contents

<b>Introduction</b> .....	<b>2</b>
Information about these operating instructions .....	2
Notes on trademarks .....	2
Intended use .....	2
Warning notices .....	2
<b>Safety</b> .....	<b>3</b>
<b>Description of components</b> .....	<b>6</b>
<b>Before use</b> .....	<b>7</b>
Check package contents .....	7
Charging the battery .....	7
<b>Handling and operation</b> .....	<b>8</b>
Switching on/off and setting the speed .....	8
Setting up the fan .....	8
<b>Cleaning</b> .....	<b>9</b>
<b>Storage</b> .....	<b>9</b>
<b>Disposal</b> .....	<b>9</b>
Disposal of the appliance .....	9
Disposal of packaging .....	10
<b>Attachment</b> .....	<b>10</b>
Notes on the EU Declaration of Conformity .....	10
Technical data .....	11
Kompernass Handels GmbH warranty .....	12
Service .....	14
Importer .....	14

## Introduction

### Information about these operating instructions

Congratulations on purchasing your new product. You have chosen a high-quality product.



The operating instructions are part of this product. They contain important information about safety, usage and disposal. Before using the product, please familiarise yourself with all operating and safety instructions. Use the product only as described and for the range of applications specified. Retain these operating instructions for future reference. Please also pass these operating instructions on to any future owner.

### Notes on trademarks

USB® is a registered trademark of USB Implementers Forum, Inc.

The SilverCrest trademark and the retail name are the property of their respective owner.

All other names and products may be trademarks or registered trademarks of their respective owner.

### Intended use

This product is designed to circulate air. The product is not intended for use in commercial or industrial areas. The appliance is not intended for any other purpose, nor for use beyond the scope described.

### Warning notices

The following warnings are used in these operating instructions:

#### DANGER

**A warning at this hazard level indicates a potentially hazardous situation.**

Failure to avoid this hazardous situation could result in serious injuries or even death.

- ▶ Follow the instructions in this warning notice to avoid the risk of death or serious injury.

**CAUTION**

**A warning notice at this hazard level indicates a risk of material damage.**

Failure to avoid this situation could result in material damage.

- ▶ Follow the instructions in this warning label to prevent property damage.

**NOTE**

- ▶ A note provides additional information that makes handling the appliance easier for you.

## Safety

This section contains important safety instructions for using the product. Improper use may result in personal injury and property damage.

- Prior to use, check the product for visible external damage. Do not operate a product that has been damaged or dropped.
- This product may be used by children aged 8 years and above and by persons with limited physical, sensory or mental capabilities or lack of experience and knowledge, provided that they are under supervision or have been told how to use the appliance safely and are aware of the potential risks. Do not allow children to play with the product. Cleaning and user maintenance tasks may not be carried out by children unless they are supervised.

- ⚠ DANGER! Do not allow children to play with the packaging material! Keep all packaging materials away from children. There is a risk of suffocation!
- Do not perform any modifications or changes to the product yourself.
- Never open the housing of the product. There are no user-serviceable or replaceable components inside the product.
- Do not insert your fingers or any objects through the safety guard during operation to avoid injury or damage to the rotor blades.
- Keep long hair away from the appliance. It can get caught and pulled into the appliance.
- Do not operate the product in the vicinity of heat sources such as radiators or other heat-generating appliances.
- Do not expose the product to direct sunlight or high temperatures. Otherwise, it may overheat and be irreparably damaged.
- Keep open flames (e.g. candles) away from the product at all times.
- Do not expose the appliance to water spray or dripping water, and do not place liquid-filled objects such as vases or open drink containers on or near the appliance.

- Do not immerse the product in water or other liquids!
- Always place the appliance on a stable and level surface. It can be damaged if dropped.
- Switch the appliance off immediately and disconnect the mains adapter (if connected) from the appliance if you smell fumes or notice any smoke. Have the appliance checked by a qualified specialist before using it again.
-  Use the mains adapter only in dry interior rooms.
- Operate the appliance only with the supplied mains adapter and use the supplied mains adapter only for this appliance.
- Do not use the mains adapter if it has a damaged mains plug or cable.
- The mains adapter and the welded connection cable may not be repaired. In the event of a defect, the entire mains adapter must be replaced with another of identical design.
- No user action is required to switch the product between 50 and 60 Hz. The product adapts automatically to either 50 or 60 Hz.
- The mains power socket being used must be easily accessible at all times so that the mains adapter can be quickly removed from the mains power socket in the event of an emergency.



- This appliance contains a battery that cannot be replaced.
-  The appliance has an integrated lithium-ion battery. Mishandling lithium-ion batteries can cause fires, explosions, leakage of dangerous chemicals or other hazards! Do not throw the appliance into an open fire.

## Description of components

(See fold-out page for illustrations)

- ➊ Safety guard
- ➋ Rotor blades
- ➌ Operating LED (orange/blue)
- ➍ Charging port (USB-C)
- ➎ Handle
- ➏ ⚡ button
- ➐ ⏻ button
- ➑ Stand
- ➒ Mains adapter with USB-C connector

## Before use

### Check package contents

The following components are included in delivery:

- Fan SVT 3.7 B2
  - Stand
  - Mains adapter
  - These operating instructions
- ◆ Remove all parts of the appliance from the packaging and remove all packaging materials.

### Charging the battery

Before using the fan, the integrated battery must be charged. When using the mains adapter, the fan can also be used during charging.

#### CAUTION



- ▶ Charge the battery only in dry indoor areas.
  - ▶ Due to the high power consumption, the battery should only be charged using the supplied mains adapter ⑨. Do not charge the fan from the USB port of a PC or notebook.
  - ▶ If you do not want to use the appliance, remove the mains adapter ⑨ after charging has been completed!
- ◆ Plug the mains adapter ⑨ into an easily accessible power socket.
- ◆ Connect the USB-C plug of the mains adapter ⑨ to the charging port ④ on the fan. The operating LED ③ lights up orange during charging. As soon as the operating LED ③ goes out, the integrated battery is fully charged.

#### NOTE

- ▶ If the operating LED ③ flashes orange while the fan is in use, the integrated battery is exhausted and must be charged.

## Handling and operation

### Switching on/off and setting the speed

- ◆ Press the  button **7** to set the fan to a low speed. The operating LED **3** lights up blue.
- ◆ Press the  button **6** repeatedly to switch between the three speed levels (low, medium, high).
- ◆ Press the  button **7** again to turn off the fan. The operating LED **3** goes out.

### Setting up the fan

You can set up the fan with the supplied stand **8** or by folding up the handle **5** (see figures 1 and 2).

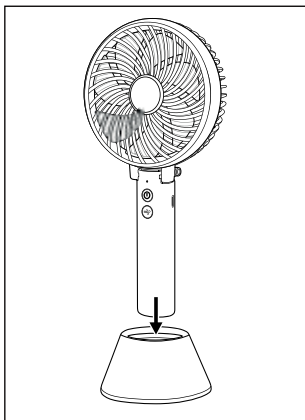

Fig. 1

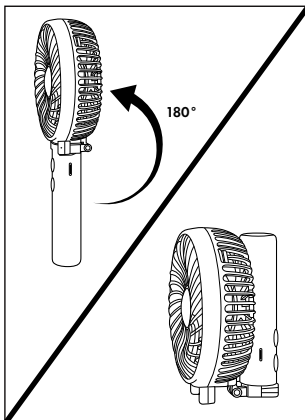

Fig. 2

## Cleaning

### CAUTION

- ▶ To avoid irreparable damage to the appliance, ensure that no moisture gets into it during cleaning.
  - ▶ Do not use caustic, abrasive or solvent-based cleaning materials. These can damage the surfaces of the appliance.
  - ▶ Never open the housing of the product. There are no user-serviceable or replaceable components inside the product.
- ◆ Clean the outside of the fan with a soft and dry or slightly damp cloth.
  - ◆ If necessary, you can remove dust from the rotor blades ② with a fine brush. Please note that the safety guard ① cannot be removed for this purpose.

## Storage

- ◆ Store the appliance in a location that is clean, dry, dust-free and not in direct sunlight.
- ◆ For long-term storage, the integrated battery should be fully charged to extend its operating life. During extended periods of non-use, you should top up the battery charge regularly. This is necessary to prolong the battery life.

## Disposal

### Disposal of the appliance



The adjacent symbol of a crossed-out wheeled bin means that this product is subject to Directive 2012/19/EU. This directive states that this product may not be disposed of in normal household waste at the end of its useful life, but must be taken to a specially set-up collection point, recycling depot or disposal company.



**This disposal is free of charge for the user. Protect the environment by disposing of this appliance properly.**



Your local community or municipal authorities can provide information on how to dispose of the worn-out product.



The product is recyclable, subject to extended producer responsibility and is collected separately.

## NOTE

- ▶ The integrated rechargeable battery in this appliance cannot be removed for disposal. To prevent risks, the removal or replacement of the battery may only be carried out by the manufacturer or the manufacturer's customer service department or a similarly qualified person. When disposing of the appliance, indicate that the appliance contains a battery.

## Disposal of packaging



The packaging materials have been selected for their environmental compatibility and ease of disposal, and are therefore recyclable. Dispose of packaging materials that are no longer needed in accordance with applicable local regulations.

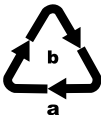

Dispose of the packaging in an environmentally friendly manner. Note the labelling on the packaging and separate the packaging material components for disposal if necessary. The packaging material is labelled with abbreviations (a) and numbers (b) with the following meanings:

- 1-7: plastics,
- 20-22: paper and cardboard,
- 80-98: composites.

## Attachment

### Notes on the EU Declaration of Conformity



This appliance complies with the basic requirements and other relevant provisions of the Electromagnetic Compatibility Directive 2014/30/EU, the Low Voltage Directive 2014/35/EU, the ERP Directive 2009/125/EC and the RoHS Directive 2011/65/EU.

The complete EU Declaration of Conformity is available from the importer.

## Technical data

Fan	
Integrated battery (lithium-ion)	3.7 V / 2000 mAh / 7.4 Wh
Input voltage/current	5.0 V $\equiv$ (direct current)/max. 2.0 A
Maximum volumetric flow (F)	4.2 m <sup>3</sup> /min
Fan power consumption (P)	3.9 W
Service ratio (SR)	1.1 (m <sup>3</sup> /min)/W
Power consumption in standby mode (P <sub>SB</sub> )	0.1 W
Fan sound power level (L <sub>WA</sub> )	56 dB(A)
Maximum air velocity (c)	3.4 m/s
Measurement standard for determining the service ratio	IEC 60879: 2019
Contact address for more information	KOMPERNASS HANDELS GmbH, BURGSTRASSE 21, 44867 BOCHUM, GERMANY

## Mains adapter

Manufacturer	Putian Yijia Electronic Co., Ltd. The West of Lihan Avenue Hanjiang District, Putian, Fujian, China Commercial register number: 91350303579298423W  Importer: KOMPERNASS HANDELS GMBH, BURGSTRASSE 21, 44867 BOCHUM, GERMANY, Register court: AG Bochum Register number: HRB 4598
Model	YJTH07
Input voltage	100-240 V ~ (AC)
Input AC frequency	50/60 Hz
Output voltage	5.0 V $\equiv$ (DC)
Output current	2.0 A

## Mains adapter

Output power	10.0 W
Average operating efficiency	79.0 %
No-load power consumption	0.09 W
Input current	max. 0.3 A
Protection class	II/□ (double insulation)
Protection type	IP 20
Nominal ambient temperature (t <sub>a</sub> )	40 °C
Efficiency class 6	Ⓥ

## Kompennass Handels GmbH warranty

Dear Customer,

This appliance has a 3-year warranty valid from the date of purchase. If this product has any faults, you, the buyer, have certain statutory rights. Your statutory rights are not restricted in any way by the warranty described below.

### Warranty conditions

The warranty period starts on the date of purchase. Please keep your receipt in a safe place. This will be required as proof of purchase.

If any material or manufacturing fault occurs within three years of the date of purchase of the product, we will either repair or replace the product for you or refund the purchase price (at our discretion). This warranty service requires that you present the defective appliance and the proof of purchase (receipt) within the three-year warranty period, along with a brief written description of the fault and of when it occurred.

If the defect is covered by the warranty, your product will either be repaired or replaced by us. The repair or replacement of a product does not signify the beginning of a new warranty period.

### Warranty period and statutory claims for defects

The warranty period is not prolonged by repairs effected under the warranty. This also applies to replaced and repaired components. Any damage and defects present at the time of purchase must be reported immediately after unpacking. Repairs carried out after expiry of the warranty period shall be subject to a fee.

## Scope of the warranty

This appliance has been manufactured in accordance with strict quality guidelines and inspected meticulously prior to delivery.

The warranty covers material faults or production faults. The warranty does not extend to product parts subject to normal wear and tear or to fragile parts which could be considered as consumable parts such as switches, batteries or parts made of glass.

The warranty does not apply if the product has been damaged, improperly used or improperly maintained. The directions in the operating instructions for the product regarding proper use of the product are to be strictly followed. Uses and actions that are discouraged in the operating instructions or which are warned against must be avoided.

This product is intended solely for private use and not for commercial purposes. The warranty shall be deemed void in cases of misuse or improper handling, use of force and modifications/repairs which have not been carried out by one of our authorised Service centres.

## Warranty claim procedure

To ensure quick processing of your case, please observe the following instructions:

- Please have the till receipt and the item number (e.g. IAN 123456\_7890) available as proof of purchase.
- You will find the item number on the type plate on the product, an engraving on the product, on the front page of the operating instructions (below left) or on the sticker on the rear or bottom of the product.
- If functional or other defects occur, please contact the service department listed either by **telephone** or by **e-mail**.
- You can return a defective product to us free of charge to the service address that will be provided to you. Ensure that you enclose the proof of purchase (till receipt) and information about what the defect is and when it occurred.



You can download these instructions along with many other manuals, product videos and installation software at [www.lidl-service.com](http://www.lidl-service.com).

This QR code will take you directly to the Lidl service page ([www.lidl-service.com](http://www.lidl-service.com)) where you can open your operating instructions by entering the item number (IAN) 353197\_2007.



## Service

### GB Service Great Britain

Tel.: 0800 404 7657

E-Mail: [kompernass@lidl.co.uk](mailto:kompernass@lidl.co.uk)

### IE Service Ireland

Tel.: 1890 930 034

(0,08 EUR/Min., (peak))

(0,06 EUR/Min., (off peak))

E-Mail: [kompernass@lidl.ie](mailto:kompernass@lidl.ie)

IAN 353197\_2007

## Importer

Please note that the following address is not the service address. Please use the service address provided in the operating instructions.

KOMPERNASS HANDELS GMBH

BURGSTRASSE 21

44867 BOCHUM

GERMANY

[www.kompernass.com](http://www.kompernass.com)

# Inhaltsverzeichnis

<b>Einführung</b> .....	<b>16</b>
Informationen zu dieser Bedienungsanleitung .....	16
Hinweise zu Warenzeichen .....	16
Bestimmungsgemäße Verwendung .....	16
Verwendete Warnhinweise .....	16
<b>Sicherheit</b> .....	<b>17</b>
<b>Teilebeschreibung</b> .....	<b>20</b>
<b>Vor der Inbetriebnahme</b> .....	<b>21</b>
Lieferumfang prüfen .....	21
Akku laden .....	21
<b>Bedienung und Betrieb</b> .....	<b>22</b>
Ein-/Ausschalten und Geschwindigkeit einstellen .....	22
Ventilator aufstellen .....	22
<b>Reinigung</b> .....	<b>23</b>
<b>Lagerung</b> .....	<b>23</b>
<b>Entsorgung</b> .....	<b>23</b>
Gerät entsorgen .....	23
Verpackung entsorgen .....	24
<b>Anhang</b> .....	<b>24</b>
Hinweise zur EU-Konformitätserklärung .....	24
Technische Daten .....	25
Garantie der Kompernaß Handels GmbH .....	26
Service .....	28
Importeur .....	28

## Einführung

### Informationen zu dieser Bedienungsanleitung

Herzlichen Glückwunsch zum Kauf Ihres neuen Produkts. Sie haben sich damit für ein hochwertiges Produkt entschieden.



Die Bedienungsanleitung ist Bestandteil dieses Produkts. Sie enthält wichtige Hinweise für Sicherheit, Gebrauch und Entsorgung. Machen Sie sich vor der Benutzung des Produkts mit allen Bedien- und Sicherheitshinweisen vertraut. Benutzen Sie das Produkt nur wie beschrieben und für die angegebenen Einsatzbereiche. Bewahren Sie diese Bedienungsanleitung gut auf. Händigen Sie alle Unterlagen bei Weitergabe des Produkts an Dritte mit aus.

### Hinweise zu Warenzeichen

USB® ist ein eingetragenes Warenzeichen von USB Implementers Forum, Inc. Das SilverCrest Warenzeichen und der Handelsname sind Eigentum des jeweiligen Inhabers.

Alle weiteren Namen und Produkte können die Warenzeichen oder eingetragene Warenzeichen ihrer jeweiligen Eigentümer sein.

### Bestimmungsgemäße Verwendung

Dieses Produkt dient zur Umwälzung von Luft. Das Produkt ist nicht zur Verwendung in gewerblichen oder industriellen Bereichen vorgesehen. Eine andere oder darüber hinausgehende Benutzung gilt als nicht bestimmungsgemäß.

### Verwendete Warnhinweise

In der vorliegenden Bedienungsanleitung werden folgende Warnhinweise verwendet:

#### **GEFAHR**

#### **Ein Warnhinweis dieser Gefahrenstufe kennzeichnet eine mögliche gefährliche Situation.**

Falls die gefährliche Situation nicht vermieden wird, kann dies zu schweren Verletzungen oder zum Tod führen.

- ▶ Die Anweisungen in diesem Warnhinweis befolgen, um die Gefahr von schweren Verletzungen oder des Todes zu vermeiden.

**ACHTUNG****Ein Warnhinweis dieser Gefahrenstufe kennzeichnet einen möglichen Sachschaden**

Falls die Situation nicht vermieden wird, kann dies zu Sachschäden führen.

- ▶ Die Anweisungen in diesem Warnhinweis befolgen, um Sachschäden zu vermeiden.

**HINWEIS**

- ▶ Ein Hinweis kennzeichnet zusätzliche Informationen, die den Umgang mit dem Gerät erleichtern.

## Sicherheit

In diesem Kapitel erhalten Sie wichtige Sicherheitshinweise im Umgang mit dem Produkt. Ein unsachgemäßer Gebrauch kann zu Personen- und Sachschäden führen.

- Kontrollieren Sie das Produkt vor der Verwendung auf äußere sichtbare Schäden. Nehmen Sie ein beschädigtes oder heruntergefallenes Produkt nicht in Betrieb.
- Dieses Produkt kann von Kindern ab 8 Jahren und darüber sowie von Personen mit verringerten physischen, sensorischen oder mentalen Fähigkeiten oder Mangel an Erfahrung und Wissen benutzt werden, wenn Sie beaufsichtigt oder bezüglich des sicheren Gebrauchs des Gerätes unterwiesen wurden und die daraus resultierenden Gefahren verstehen. Kinder dürfen nicht mit dem Produkt spielen. Reinigung und Benutzer-Wartung dürfen nicht von Kindern ohne Beaufsichtigung durchgeführt werden.

- ⚠ GEFAHR! Verpackungsmaterialien sind kein Kinderspielzeug! Halten Sie alle Verpackungsmaterialien von Kindern fern. Es besteht Erstickungsgefahr!
- Nehmen Sie keine eigenmächtigen Umbauten oder Veränderungen am Produkt vor.
- Öffnen Sie niemals das Gehäuse des Produkts. Es befinden sich keine vom Anwender zu wartenden oder tauschbaren Bauteile im Produkt.
- Stecken Sie während des Betriebs keine Finger oder Gegenstände durch das Schutzgitter, um Verletzungen und Beschädigung der Rotorblätter zu vermeiden.
- Halten Sie lange Haare vom Gerät fern. Diese können sich verfangen und in das Gerät gezogen werden.
- Betreiben Sie das Produkt nicht in der Nähe von Wärmequellen wie Heizkörpern oder anderen wärmeerzeugenden Geräten.
- Setzen Sie das Produkt nicht direktem Sonnenlicht oder hohen Temperaturen aus. Anderenfalls kann es überhitzen und irreparabel beschädigt werden.
- Halten Sie offene Flammen (z. B. Kerzen) zu jeder Zeit vom Produkt fern.
- Setzen Sie das Gerät keinem Spritz- und/oder Tropfwasser aus und stellen Sie keine mit Flüssigkeit gefüllten Gegenstände wie Vasen oder offene Getränke auf oder neben das Gerät.

- Tauchen Sie das Produkt nicht in Wasser oder andere Flüssigkeiten ein!
- Stellen Sie das Gerät immer auf eine stabile und gerade Fläche. Bei Stürzen kann es beschädigt werden.
- Schalten Sie das Gerät unverzüglich aus und ziehen Sie den möglicherweise angeschlossenen Netzadapter vom Gerät ab, falls Sie Brandgeruch oder Rauchentwicklung feststellen. Lassen Sie das Gerät durch einen qualifizierten Fachmann überprüfen, bevor Sie es erneut verwenden.
-  Verwenden Sie den Netzadapter nur in trockenen Innenräumen.
- Verwenden Sie das Gerät nur mit dem mitgelieferten Netzadapter und verwenden Sie den mitgelieferten Netzadapter nur mit dem Gerät.
- Verwenden Sie den Netzadapter nicht mit beschädigtem Stecker oder Anschlusskabel.
- Der Netzadapter und das fest angeschlossene Anschlusskabel dürfen nicht repariert werden. Im Falle eines Defektes muss der komplette Netzadapter gegen einen baugleichen ausgetauscht werden.
- Es sind keine Maßnahmen seitens der Anwender erforderlich, um das Produkt auf 50 oder 60 Hz einzustellen. Das Produkt stellt sich automatisch auf 50 bzw. auf 60 Hz ein.

- Die verwendete Steckdose muss immer leicht zugänglich sein, damit in einer Gefahrensituation der Netzadapter schnell aus der Steckdose entfernt werden kann.
- Dieses Gerät enthält einen Akku, der nicht ausgetauscht werden kann.
-  Das Gerät besitzt einen integrierten Lithium-Ionen-Akku. Eine falsche Handhabung von Lithium-Ionen-Akkus kann zu Feuer, Explosionen, Auslaufen gefährlicher Stoffe oder anderen Gefahrensituationen führen! Das Gerät darf nicht ins offene Feuer geworfen werden.

## Teilebeschreibung

(Abbildungen siehe Ausklappseite)

- 1 Schutzgitter
- 2 Rotorblätter
- 3 Betriebs-LED (orange/blau)
- 4 Ladebuchse (USB-C)
- 5 Handgriff
- 6  -Taste
- 7  -Taste
- 8 Standfuß
- 9 Netzadapter mit USB-C-Stecker

## Vor der Inbetriebnahme

### Lieferumfang prüfen

Der Lieferumfang besteht aus folgenden Komponenten:

- Ventilator SVT 3.7 B2
- Standfuß
- Netzadapter
- Diese Bedienungsanleitung
- ◆ Entnehmen Sie alle Teile des Gerätes aus der Verpackung und entfernen Sie sämtliches Verpackungsmaterial.

### Akku laden

Vor der Nutzung des Ventilators muss der integrierte Akku geladen werden. Bei Verwendung des Netzadapters kann der Ventilator auch während des Ladevorgangs genutzt werden.

#### ACHTUNG

- ▶ Laden Sie den Akku nur in trockenen Innenräumen.
- ▶ Aufgrund der hohen Stromaufnahme muss der mitgelieferte Netzadapter ❹ zur Ladung des Akkus verwendet werden. Laden Sie den Ventilator nicht an einem USB-Anschluss eines PCs oder Notebooks.
- ▶ Entfernen Sie den Netzadapter ❹ nach Beendigung des Ladevorgangs, wenn Sie das Gerät nicht nutzen wollen!
- ◆ Stecken Sie den Netzadapter ❹ in eine leicht zu erreichende Steckdose.
- ◆ Verbinden Sie den USB-C-Stecker des Netzadapters ❹ mit der Ladebuchse ❷ des Ventilators. Die Betriebs-LED ❸ leuchtet während des Ladevorgangs orange. Sobald die Betriebs-LED ❸ erlischt, ist der integrierte Akku vollständig geladen.



#### HINWEIS

- ▶ Wenn die Betriebs-LED ❸ während der Nutzung des Ventilators orange blinkt, ist der integrierte Akku erschöpft und muss geladen werden.



## Bedienung und Betrieb

### Ein-/Ausschalten und Geschwindigkeit einstellen

- ◆ Drücken Sie die -Taste **7**, um den Ventilator auf niedriger Geschwindigkeitsstufe einzuschalten. Die Betriebs-LED **3** leuchtet blau.
- ◆ Drücken Sie wiederholt die -Taste **6**, um zwischen den drei Geschwindigkeitsstufen (niedrig, mittel, hoch) zu wechseln.
- ◆ Drücken Sie die -Taste **7** erneut, um den Ventilator auszuschalten. Die Betriebs-LED **3** erlischt.

### Ventilator aufstellen

Sie können den Ventilator mit dem mitgelieferten Standfuß **8** oder durch Klappen des Handgriffs **5** aufstellen (siehe Abbildungen 1 und 2).



Abb. 1



Abb. 2

## Reinigung

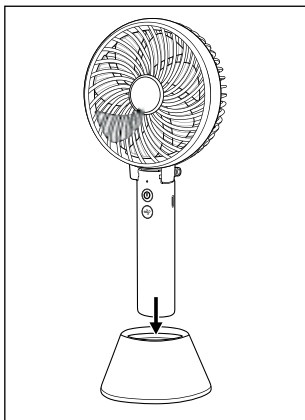
### ACHTUNG

- ▶ Stellen Sie sicher, dass bei der Reinigung keine Feuchtigkeit in das Gerät eindringt, um eine irreparable Beschädigung des Gerätes zu vermeiden.
  - ▶ Verwenden Sie keine ätzenden, scheuernden oder lösungsmittelhaltigen Reinigungsmittel. Diese können die Oberflächen des Gerätes angreifen.
  - ▶ Öffnen Sie niemals das Gehäuse des Produkts. Es befinden sich keine vom Anwender zu wartenden oder austauschbaren Bauteile im Produkt.
- ◆ Reinigen Sie den Ventilator äußerlich mit einem weichen trockenen oder leicht angefeuchteten Tuch.
  - ◆ Sie können die Rotorblätter **2** bei Bedarf mit einem schmalen Pinsel vom Staub befreien. Beachten Sie, dass das Schutzgitter **1** hierzu nicht entfernt werden kann.

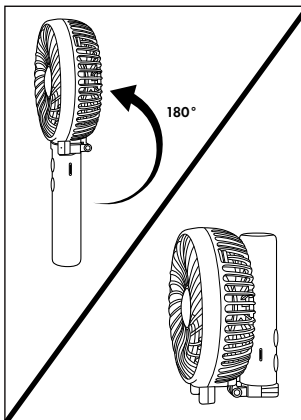
## Lagerung

- ◆ Lagern Sie das Gerät an einem trockenen und staubfreien Ort ohne direkte Sonneneinstrahlung.
- ◆ Bei längerer Lagerung sollte der integrierte Akku voll geladen werden, um die Lebensdauer zu verlängern. Laden Sie den integrierten Akku bei längerer Nichtbenutzung regelmäßig nach. Dies ist zur Schonung des Akkus erforderlich.

## Entsorgung

### Gerät entsorgen



Das nebenstehende Symbol einer durchgestrichenen Mülltonne auf Rädern zeigt an, dass dieses Produkt der Richtlinie 2012/19/EU unterliegt. Diese Richtlinie besagt, dass Sie dieses Produkt am Ende seiner Nutzungszeit nicht mit dem normalen Hausmüll entsorgen dürfen, sondern in speziell eingerichteten Sammelstellen, Wertstoffhöfen oder Entsorgungsbetrieben abgeben müssen.



**Diese Entsorgung ist für Sie kostenfrei. Schonen Sie die Umwelt und entsorgen Sie fachgerecht.**



Möglichkeiten zur Entsorgung des ausgedienten Produkts erfahren Sie bei Ihrer Gemeinde- oder Stadtverwaltung.



Das Produkt ist recycelbar, unterliegt einer erweiterten Herstellerverantwortung und wird getrennt gesammelt.

## HINWEIS

- Der integrierte Akku dieses Gerätes kann zur Entsorgung nicht entfernt werden. Der Ausbau oder Austausch des Akkus darf nur durch den Hersteller oder seinen Kundendienst oder eine ähnlich qualifizierte Person erfolgen, um Gefährdungen zu vermeiden. Bei der Entsorgung ist darauf hinzuweisen, dass dieses Gerät einen Akku enthält.

## Verpackung entsorgen



Die Verpackungsmaterialien sind nach umweltverträglichen und entsorgungstechnischen Gesichtspunkten ausgewählt und deshalb recyclebar. Entsorgen Sie nicht mehr benötigte Verpackungsmaterialien gemäß den örtlich geltenden Vorschriften.



Entsorgen Sie die Verpackung umweltgerecht.

Beachten Sie die Kennzeichnung auf den verschiedenen Verpackungsmaterialien und trennen Sie diese gegebenenfalls gesondert. Die Verpackungsmaterialien sind gekennzeichnet mit Abkürzungen (a) und Ziffern (b) mit folgender Bedeutung: 1–7: Kunststoffe, 20–22: Papier und Pappe, 80–98: Verbundstoffe.

## Anhang

### Hinweise zur EU-Konformitätserklärung



Dieses Gerät entspricht hinsichtlich Übereinstimmung mit den grundlegenden Anforderungen und den anderen relevanten Vorschriften der europäischen Richtlinie für elektromagnetische Verträglichkeit 2014/30/EU, der Niederspannungsrichtlinie 2014/35/EU, der ERP-Richtlinie 2009/125/EC und der RoHS-Richtlinie 2011/65/EU.



Die vollständige EU-Konformitätserklärung ist beim Importeur erhältlich.

## Technische Daten

<b>Ventilator</b>	
Integrierter Akku (Lithium-Ionen)	3,7 V / 2000 mAh / 7,4 Wh
Eingangsspannung/-strom	5,0 V  (Gleichstrom) / max. 2,0 A
Maximaler Volumenstrom (F)	4,2 m <sup>3</sup> /min
Ventilator-Leistungsaufnahme (P)	3,9 W
Serviceverhältnis (SV)	1,1 (m <sup>3</sup> /min)/W
Leistungsaufnahme im Bereitschaftszustand (P <sub>SB</sub> )	0,1 W
Ventilator-Schallleistungspegel (L <sub>WA</sub> )	56 dB(A)
Maximale Luftgeschwindigkeit (c)	3,4 m/s
Messnorm für die Ermittlung des Serviceverhältnisses	IEC 60879: 2019
Kontaktadresse für weitere Informationen	KOMPERNASS HANDELS GmbH, BURGSTRASSE 21, 44867 BOCHUM, DEUTSCHLAND

<b>Netzadapter</b>	
Hersteller	Putian Yijia Electronic Co., Ltd. The West of Lihan Avenue Hanjiang District, Putian, Fujian, China Handelsregisternummer: 91350303579298423W Importeur: KOMPERNASS HANDELS GmbH, BURGSTRASSE 21, 44867 BOCHUM, DEUTSCHLAND, Registergericht AG Bochum Registernummer: HRB 4598
Modell	YJTH07
Eingangsspannung	100 – 240 V ~ (Wechselstrom)

## Netzadapter

Eingangswechselstromfrequenz	50/60 Hz
Ausgangsspannung	5,0 V  (Gleichstrom)
Ausgangsstrom	2,0 A
Ausgangsleistung	10,0 W
Durchschnittliche Effizienz im Betrieb	79,0 %
Leistungsaufnahme bei Nulllast	0,09 W
Eingangsstrom	Max. 0,3 A
Schutzklasse	II /  (Doppelisolierung)
Schutzart	IP 20
Nenn-Umgebungstemperatur (ta)	40 °C
Effizienzklasse 6	

## Garantie der Kompernaß Handels GmbH

Sehr geehrte Kundin, sehr geehrter Kunde,

Sie erhalten auf dieses Gerät 3 Jahre Garantie ab Kaufdatum. Im Falle von Mängeln dieses Produkts stehen Ihnen gegen den Verkäufer des Produkts gesetzliche Rechte zu. Diese gesetzlichen Rechte werden durch unsere im Folgenden dargestellte Garantie nicht eingeschränkt.

### Garantiebedingungen

Die Garantiefrist beginnt mit dem Kaufdatum. Bitte bewahren Sie den Kassenbon auf. Dieser wird als Nachweis für den Kauf benötigt.

Tritt innerhalb von drei Jahren ab dem Kaufdatum dieses Produkts ein Material- oder Fabrikationsfehler auf, wird das Produkt von uns – nach unserer Wahl – für Sie kostenlos repariert, ersetzt oder der Kaufpreis erstattet. Diese Garantieleistung setzt voraus, dass innerhalb der Dreijahresfrist das defekte Gerät und der Kaufbeleg (Kassenbon) vorgelegt und schriftlich kurz beschrieben wird, worin der Mangel besteht und wann er aufgetreten ist.

Wenn der Defekt von unserer Garantie gedeckt ist, erhalten Sie das reparierte oder ein neues Produkt zurück. Mit Reparatur oder Austausch des Produkts beginnt kein neuer Garantiezeitraum.

## Garantiezeit und gesetzliche Mängelansprüche

Die Garantiezeit wird durch die Gewährleistung nicht verlängert. Dies gilt auch für ersetzte und reparierte Teile. Eventuell schon beim Kauf vorhandene Schäden und Mängel müssen sofort nach dem Auspacken gemeldet werden. Nach Ablauf der Garantiezeit anfallende Reparaturen sind kostenpflichtig.

## Garantieumfang

Das Gerät wurde nach strengen Qualitätsrichtlinien sorgfältig produziert und vor Auslieferung gewissenhaft geprüft.

Die Garantieleistung gilt für Material- oder Fabrikationsfehler. Diese Garantie erstreckt sich nicht auf Produktteile, die normaler Abnutzung ausgesetzt sind und daher als Verschleißteile angesehen werden können oder für Beschädigungen an zerbrechlichen Teilen, z. B. Schalter, Akkus oder Teile, die aus Glas gefertigt sind.

Diese Garantie verfällt, wenn das Produkt beschädigt, nicht sachgemäß benutzt oder gewartet wurde. Für eine sachgemäße Benutzung des Produkts sind alle in der Bedienungsanleitung aufgeführten Anweisungen genau einzuhalten. Verwendungszwecke und Handlungen, von denen in der Bedienungsanleitung abgeraten oder vor denen gewarnt wird, sind unbedingt zu vermeiden.

Das Produkt ist nur für den privaten und nicht für den gewerblichen Gebrauch bestimmt. Bei missbräuchlicher und unsachgemäßer Behandlung, Gewaltanwendung und bei Eingriffen, die nicht von unserer autorisierten Serviceniederlassung vorgenommen wurden, erlischt die Garantie.

## Abwicklung im Garantiefall

Um eine schnelle Bearbeitung Ihres Anliegens zu gewährleisten, folgen Sie bitte den folgenden Hinweisen:

- Bitte halten Sie für alle Anfragen den Kassenbon und die Artikelnummer (z. B. IAN 123456\_7890) als Nachweis für den Kauf bereit.
- Die Artikelnummer entnehmen Sie bitte dem Typenschild am Produkt, einer Gravur am Produkt, dem Titelblatt der Bedienungsanleitung (unten links) oder dem Aufkleber auf der Rück- oder Unterseite des Produktes.
- Sollten Funktionsfehler oder sonstige Mängel auftreten, kontaktieren Sie zunächst die nachfolgend benannte Serviceabteilung **telefonisch** oder per **E-Mail**.
- Ein als defekt erfasstes Produkt können Sie dann unter Beifügung des Kaufbelegs (Kassenbon) und der Angabe, worin der Mangel besteht und wann er aufgetreten ist, für Sie portofrei an die Ihnen mitgeteilte Serviceanschrift übersenden.



Auf [www.lidl-service.com](http://www.lidl-service.com) können Sie diese und viele weitere Handbücher, Produktvideos und Installationssoftware herunterladen.

Mit diesem QR-Code gelangen Sie direkt auf die Lidl-Service-Seite ([www.lidl-service.com](http://www.lidl-service.com)) und können mittels der Eingabe der Artikelnummer (IAN) 353197\_2007 Ihre Bedienungsanleitung öffnen.

## Service

### DE Service Deutschland

Tel.: 0800 5435 111 (kostenfrei aus dem dt. Festnetz / Mobilfunknetz)

E-Mail: [kompernass@lidl.de](mailto:kompernass@lidl.de)

### AT Service Österreich

Tel.: 0820 201 222 (0,15 EUR / Min.)

E-Mail: [kompernass@lidl.at](mailto:kompernass@lidl.at)

### CH Service Schweiz

Tel.: 0842 665566 (0,08 CHF / Min., Mobilfunk max. 0,40 CHF / Min.)

E-Mail: [kompernass@lidl.ch](mailto:kompernass@lidl.ch)

IAN 353197\_2007

## Importeur

Bitte beachten Sie, dass die folgende Anschrift keine Serviceanschrift ist.  
Kontaktieren Sie zunächst die benannte Servicestelle.

KOMPERNASS HANDELS GMBH

BURGSTRASSE 21

44867 BOCHUM

DEUTSCHLAND

[www.kompernass.com](http://www.kompernass.com)

# Table des matières

<b>Introduction</b> .....	<b>30</b>
Informations relatives à ce mode d'emploi .....	30
Remarques sur les marques .....	30
Usage conforme .....	30
Avertissements utilisés .....	30
<b>Sécurité</b> .....	<b>31</b>
<b>Description des pièces</b> .....	<b>34</b>
<b>Avant la mise en service</b> .....	<b>35</b>
Vérification du matériel livré .....	35
Chargement de la batterie .....	35
<b>Utilisation et fonctionnement</b> .....	<b>36</b>
Allumer/éteindre et réglage de la vitesse .....	36
Mise en place du ventilateur .....	36
<b>Nettoyage</b> .....	<b>37</b>
<b>Rangement</b> .....	<b>37</b>
<b>Mise au rebut</b> .....	<b>37</b>
Mise au rebut de l'appareil .....	37
Mise au rebut de l'emballage .....	38
<b>Annexe</b> .....	<b>38</b>
Remarques concernant la déclaration de conformité UE .....	38
Caractéristiques techniques .....	39
Garantie pour Kompernass Handels GmbH pour la Belgique .....	41
Garantie pour Kompernass Handels GmbH pour la France .....	43
Service après-vente .....	46
Importateur .....	46



## Introduction

### Informations relatives à ce mode d'emploi

Toutes nos félicitations pour l'achat de votre nouveau produit. Vous venez ainsi d'opter pour un produit de grande qualité.



Le mode d'emploi fait partie intégrante de ce produit. Il contient des remarques importantes concernant la sécurité, l'usage et la mise au rebut. Avant d'utiliser le produit, veuillez vous familiariser avec toutes les consignes d'utilisation et de sécurité. N'utilisez le produit que conformément aux descriptions et pour les domaines d'utilisation prévus. Conservez soigneusement le présent mode d'emploi. Si vous cédez le produit à un tiers, remettez-lui également tous les documents.

### Remarques sur les marques

USB® est une marque déposée de USB Implementers Forum, Inc.

La marque SilverCrest et le nom commercial appartiennent au propriétaire respectif.

Tous les autres noms et produits peuvent être les marques ou les marques déposées de leurs propriétaires respectifs.

### Usage conforme

Ce produit sert à brasser l'air. Le produit n'est pas conçu pour être utilisé dans des secteurs commerciaux ou industriels. Toute utilisation autre ou dépassant ce cadre est réputée non conforme.

### Avertissements utilisés

Les avertissements suivants sont utilisés dans le présent mode d'emploi :

#### DANGER

#### **Un avertissement à ce niveau de danger signale une situation potentiellement dangereuse.**

Si la situation dangereuse n'est pas évitée, elle peut entraîner des blessures graves ou la mort.

- ▶ Les instructions stipulées dans cet avertissement doivent être respectées pour éviter tout risque de blessures graves, voire de mort.

**ATTENTION****Un avertissement à ce niveau de risque signale un risque éventuel de dégâts matériels**

Si la situation n'est pas évitée, elle risque d'entraîner des dégâts matériels.

- ▶ Les instructions stipulées dans cet avertissement doivent être suivies pour éviter tout dégât matériel.

**REMARQUE**

- ▶ Une remarque désigne des informations supplémentaires facilitant la manipulation de l'appareil.

## Sécurité

Ce chapitre contient des consignes de sécurité importantes visant la manipulation du produit. Tout usage non conforme peut entraîner des dommages corporels et des dégâts matériels.

- Avant d'utiliser le produit, vérifiez que celui-ci ne présente aucun dégât extérieur visible. Ne mettez pas en service un produit endommagé ou ayant chuté.
- Ce produit peut être utilisé par des enfants à partir de 8 ans et plus et par des personnes ayant des capacités physiques, sensorielles ou mentales réduites ou un manque d'expérience et de connaissances, à condition d'être surveillés ou d'avoir reçu des instructions concernant l'utilisation de l'appareil en toute sécurité et d'avoir compris les dangers qui en résultent. Les enfants ne doivent pas jouer avec le produit. Le nettoyage et la maintenance utilisateur ne doivent pas être réalisés par des enfants s'ils ne sont pas surveillés.



- **⚠ DANGER !** Les matériaux d'emballage ne sont pas des jouets pour les enfants ! Tenez tous les matériaux d'emballage éloignés des enfants. Il y a risque d'étouffement !
- Ne procédez à aucune modification ou réparation de votre propre chef sur le produit.
- N'ouvrez jamais le boîtier du produit. Le produit ne comporte aucune pièce nécessitant une maintenance ou un échange par l'utilisateur.
- Durant l'utilisation, ne passez pas les doigts ou des objets au travers de la grille de protection afin d'éviter toute blessure et détérioration des pales du rotor.
- Maintenez les cheveux longs éloignés du produit. Ils risquent d'être attrapés et happés dans l'appareil.
- N'opérez pas le produit à proximité de sources de chaleur telles que des radiateurs ou autres appareils produisant de la chaleur.
- N'exposez pas le produit au rayonnement direct du soleil ou à des températures élevées. Il peut sinon se produire une surchauffe et le produit risque d'être définitivement endommagé.
- N'approchez, à aucun moment, le produit de flammes nues (par ex. bougies).
- N'exposez pas l'appareil aux projections d'eau et/ou aux gouttes d'eau et ne placez pas d'objets remplis de liquides tels que des vases ou des boissons ouvertes sur l'appareil ou à côté de celui-ci.

- N'immergez jamais le produit dans de l'eau ou dans d'autres liquides !
- Placez toujours le produit sur une surface stable et plate. En cas de chute, celui-ci risque d'être endommagé.
- Éteignez immédiatement l'appareil et débranchez l'adaptateur secteur éventuellement branché de l'appareil si vous constatez une odeur de brûlé ou un dégagement de fumée. Faites contrôler l'appareil par un spécialiste qualifié avant de le réutiliser.
-  Utilisez l'adaptateur secteur uniquement dans des locaux secs.
- N'utilisez l'appareil qu'avec l'adaptateur secteur livré d'origine et n'utilisez l'adaptateur secteur livré d'origine qu'avec cet appareil.
- N'utilisez pas l'adaptateur secteur avec une fiche ou un câble d'alimentation endommagé.
- L'adaptateur secteur et le cordon d'alimentation non détachable de l'appareil ne doivent pas être réparés. En cas de défaut, l'adaptateur secteur complet doit être échangé contre un du même type.
- Aucune action de la part de l'utilisateur n'est nécessaire pour passer le produit de 50 à 60 Hz. Le produit est à la fois adapté à 50 et à 60 Hz.

- La prise utilisée doit toujours être facilement accessible afin que, en situation d'urgence, l'adaptateur secteur puisse être rapidement retiré de la prise secteur.
- Cet appareil contient une batterie qui ne peut pas être remplacée.
-  L'appareil contient une batterie lithium-ions intégrée. Une manipulation incorrecte des batteries lithium-ions peut entraîner un incendie, des explosions, une fuite de substances dangereuses ou d'autres situations dangereuses ! L'appareil ne doit pas être jeté au feu.

## Description des pièces

(Figures : voir le volet dépliant)

- 1 Grille de protection
- 2 Pales du rotor
- 3 LED de service (orange/bleue)
- 4 Prise de chargement (USB C)
- 5 Poignée
- 6 Touche 
- 7 Touche 
- 8 Pied
- 9 Adaptateur secteur avec fiche USB-C

## Avant la mise en service

### Vérification du matériel livré

Le matériel livré comprend les éléments suivants :

- Ventilateur SVT 3.7 B2
- Pied
- Adaptateur secteur
- Ce mode d'emploi
- ◆ Retirez toutes les pièces de l'appareil de l'emballage et éliminez tout le matériau d'emballage.

### Chargement de la batterie

Avant d'utiliser le ventilateur, la batterie intégrée doit être chargée. En cas d'utilisation d'un adaptateur secteur, le ventilateur peut également être utilisé pendant le chargement.

#### ATTENTION



- ▶ Ne chargez la batterie que dans des pièces intérieures sèches.
- ▶ En raison du courant absorbé élevé, l'adaptateur secteur ❹ fourni doit être utilisé pour charger la batterie. Ne chargez pas le ventilateur via un port USB d'un PC ou d'un ordinateur portable.
- ▶ Débranchez impérativement l'adaptateur secteur ❹, une fois l'opération de chargement terminée, si vous ne souhaitez pas utiliser l'appareil !
- ◆ Branchez l'adaptateur secteur ❹ dans une prise de courant facile d'accès.
- ◆ Reliez la fiche USB-C de l'adaptateur secteur ❹ avec la prise de chargement ❷ du ventilateur. La LED de service ❸ s'allume en orange pendant l'opération de chargement. Dès que la LED de service ❸ s'éteint, la batterie intégrée est entièrement chargée.

#### REMARQUE

- ▶ Si la LED de service ❸ clignote en orange pendant l'utilisation du ventilateur, cela signifie que la batterie intégrée s'est vidée et qu'il faut la recharger.

## Utilisation et fonctionnement

### Allumer/éteindre et réglage de la vitesse

- ◆ Appuyez sur la touche  **7** pour allumer le ventilateur sur le niveau de vitesse bas. La LED de service **3** s'allume en bleu.
- ◆ Appuyez à plusieurs reprises sur la touche  **6** pour passer par les trois niveaux de vitesse (bas, moyen, élevé).
- ◆ Appuyez à nouveau sur la touche  **7** pour éteindre le ventilateur. La LED de service **3** s'éteint.

### Mise en place du ventilateur

Vous pouvez mettre le ventilateur en place avec le pied **8** livré ou en dépliant la poignée **5** (voir figures 1 et 2).

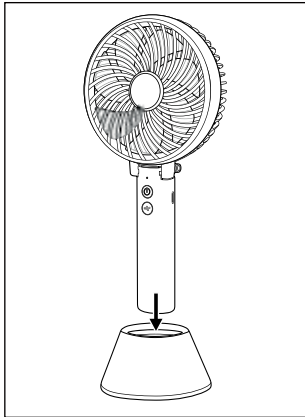

Fig. 1

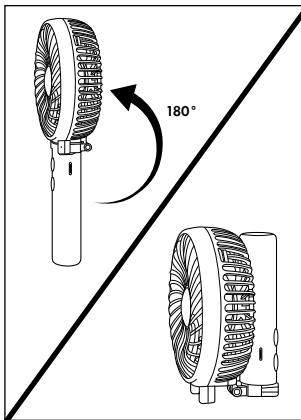

Fig. 2

## Nettoyage

### ATTENTION

- ▶ Lors du nettoyage de l'appareil, veillez à ce qu'aucune humidité ne pénètre dans ce dernier afin d'éviter tous dégâts irréparables.
  - ▶ N'utilisez pas de produits nettoyants décapants, abrasifs ou contenant des solvants. Ils peuvent en effet endommager les surfaces de l'appareil.
  - ▶ N'ouvrez jamais le boîtier du produit. Le produit ne comporte aucune pièce nécessitant une maintenance ou un échange par l'utilisateur.
- ◆ Nettoyez le ventilateur de l'extérieur à l'aide d'un chiffon doux et sec ou légèrement humecté.
  - ◆ Si nécessaire, vous pouvez éliminer la poussière des pales du rotor ❷ à l'aide d'un pinceau fin. Tenez compte du fait que la grille de protection ❶ ne peut être retirée à cet effet.

## Rangement

- ◆ Rangez l'appareil dans un endroit sec et exempt de poussières, sans exposition directe au soleil.
- ◆ En cas de stockage de longue durée, la batterie intégrée doit être entièrement chargée pour prolonger sa durée de vie. Rechargez régulièrement la batterie intégrée en cas d'inutilisation de longue durée. Ceci est nécessaire pour ménager la batterie.

## Mise au rebut

### Mise au rebut de l'appareil



Le symbole ci-contre, d'une poubelle barrée sur roues, indique que le produit est assujéti à la directive 2012/19/EU. Cette directive stipule que vous ne devez pas éliminer ce produit en fin de vie avec les ordures ménagères, mais le rapporter à des points de collecte désignés, des centres de recyclage ou des entreprises de gestion des déchets.



**Cette mise au rebut est gratuite. Respectez l'environnement et mettez au rebut en bonne et due forme.**





Renseignez-vous auprès de votre commune ou des services administratifs de votre ville pour connaître les possibilités de mise au rebut du produit usagé.



Le produit recyclable doit être trié ou rapporté dans un point de collecte pour être recycle.

## REMARQUE

- La batterie intégrée dans cet appareil ne peut pas être retirée pour être mise au rebut. Pour éviter tout risque, le démontage ou le remplacement de la batterie est une opération exclusivement réservée au fabricant ou à son service après-vente ou à une personne détentrice de qualifications similaires. Lors de la mise au rebut, il convient d'attirer l'attention sur le fait que ce produit renferme une batterie.

## Mise au rebut de l'emballage



Les matériaux d'emballage ont été sélectionnés selon des critères de respect de l'environnement, de technique d'élimination et de recyclage. Veuillez éliminer les matériaux d'emballage qui ne servent plus en respectant la réglementation locale.



Éliminez l'emballage d'une manière respectueuse de l'environnement. Observez le marquage sur les différents matériaux d'emballage et triez-les séparément si nécessaire. Les matériaux d'emballage sont repérés par des abréviations (a) et des numéros (b) qui ont la signification suivante : 1-7 : Plastiques, 20-22 : Papier et carton, 80-98 : Matériaux composites.

## Annexe

### Remarques concernant la déclaration de conformité UE





Cet appareil est conforme aux exigences de base et aux autres prescriptions pertinentes de la directive européenne en matière de compatibilité électromagnétique 2014/30/EU, de la directive sur les basses tensions 2014/35/EU, de la directive ErP 2009/125/CE ainsi que de la directive RoHS 2011/65/EU.

La déclaration de conformité UE originale complète est disponible auprès de l'importateur.

## Caractéristiques techniques

<b>Ventilateur</b>	
Batterie intégrée (lithium-ions)	3,7 V / 2000 mAh / 7,4 Wh
Tension et courant d'entrée	5,0 V $\equiv$ (courant continu), max. 2,0 A
Débit volumique maximum (F)	4,2 m <sup>3</sup> /min
Puissance absorbée du ventilateur (P)	3,9 W
Valeur de service (SV)	1,1 (m <sup>3</sup> /min)/W
Puissance absorbée en veille (P <sub>SB</sub> )	0,1 W
Niveau de puissance acoustique du ventilateur (L <sub>WA</sub> )	56 dB(A)
Vitesse maximale de l'air (c)	3,4 m/s
Norme de mesure pour la détermination de la valeur de service	IEC 60879 : 2019
Adresse de contact pour des informations supplémentaires	KOMPERNASS HANDELS GmbH, BURGSTRASSE 21, 44867 BOCHUM, ALLEMAGNE

<b>Adaptateur secteur</b>	
Fabricant	Putian Yijia Electronic Co., Ltd. The West of Lihan Avenue Hanjiang District, Putian, Fujian, Chine Numéro RCS : 91350303579298423W Importateur : KOMPERNASS HANDELS GMBH, BURGSTRASSE 21, 44867 BOCHUM, ALLEMAGNE, RCS Tribunal d'instance de Bochum Numéro d'enregistrement : HRB 4598
Modèle	YJTH07
Tension d'entrée	100 - 240 V ~ (courant alternatif)
Fréquence du courant alternatif d'entrée	50/60 Hz

<b>Adaptateur secteur</b>	
Tension de sortie	5,0 V  (courant continu)
Courant de sortie	2,0 A
Puissance de sortie	10,0 W
Rendement moyen en service	79,0 %
Puissance absorbée hors charge	0,09 W
Courant d'entrée	Max. 0,3 A
Classe de protection	II /  (double isolation)
Indice de protection	IP 20
Température ambiante nominale (ta)	40 °C
Classe d'efficacité 6	

## **Garantie pour Kompennass Handels GmbH pour la Belgique**

Chère cliente, cher client,

Cet appareil est garanti 3 ans à partir de la date d'achat. Si ce produit venait à présenter des vices, vous disposez de droits légaux face au vendeur de ce produit. Vos droits légaux ne sont pas restreints par notre garantie présentée ci-dessous.

### **Conditions de garantie**

La période de garantie débute à la date d'achat. Veuillez bien conserver le ticket de caisse. Celui-ci servira de preuve d'achat.

Si dans un délai de trois ans suivant la date d'achat de ce produit, un vice de matériel ou de fabrication venait à apparaître, le produit sera réparé, remplacé gratuitement par nos soins ou le prix d'achat remboursé, selon notre choix. Cette prestation sous garantie nécessite, dans le délai de trois ans, la présentation de l'appareil défectueux et du justificatif d'achat (ticket de caisse) ainsi que la description brève du vice et du moment de son apparition.

Si le vice est couvert par notre garantie, vous recevrez le produit réparé ou un nouveau produit en retour. Aucune nouvelle période de garantie ne débute avec la réparation ou l'échange du produit.

### **Période de garantie et réclamation légale pour vices cachés**

L'exercice de la garantie ne prolonge pas la période de garantie. Cette disposition s'applique également aux pièces remplacées ou réparées. Les dommages et vices éventuellement déjà présents à l'achat doivent être signalés immédiatement après le déballage. Toute réparation survenant après la période sous garantie fera l'objet d'une facturation.

### **Étendue de la garantie**

L'appareil a été fabriqué avec soin conformément à des directives de qualité strictes et consciencieusement contrôlé avant sa livraison.

La prestation de la garantie s'applique aux vices de matériel et de fabrication. Cette garantie ne s'étend pas aux pièces du produit qui sont exposées à une usure normale et peuvent de ce fait être considérées comme pièces d'usure, ni aux détériorations de pièces fragiles, par ex. interrupteurs, batteries ou pièces en verre.

Cette garantie devient caduque si le produit est détérioré, utilisé ou entretenu de manière non conforme. Toutes les instructions listées dans le manuel d'utilisation doivent être lues. Des buts d'utilisation et actions qui sont déconseillés dans le manuel d'utilisation, ou dont vous êtes avertis doivent également être évités.

Le produit est uniquement destiné à un usage privé et ne convient pas à un usage professionnel. La garantie est annulée en cas d'entretien incorrect et inapproprié, d'usage de la force et en cas d'intervention non réalisée par notre centre de service après-vente agréé.

## Procédure en cas de garantie

Afin de garantir un traitement rapide de votre demande, veuillez suivre les indications suivantes :

- Veuillez avoir à portée de main pour toutes questions le ticket de caisse et la référence article (par ex. IAN 123456\_7890) en tant que justificatif de votre achat.
- Vous trouverez la référence sur la plaque signalétique sur le produit, une gravure sur le produit, sur la page de garde du mode d'emploi (en bas à gauche) ou sur l'autocollant au dos ou sur le dessous du produit.
- Si des erreurs de fonctionnement ou d'autres vices venaient à apparaître, veuillez d'abord contacter le département service clientèle cité ci-dessous par **téléphone** ou par **e-mail**.
- Vous pouvez ensuite retourner un produit enregistré comme étant défectueux en joignant le ticket de caisse et en indiquant en quoi consiste le vice et quand il est survenu, sans devoir l'affranchir à l'adresse de service après-vente communiquée.



Sur [www.lidl-service.com](http://www.lidl-service.com), vous pourrez télécharger ce mode d'emploi et de nombreux autres manuels, vidéos produit et logiciels d'installation.

Grâce à ce code QR, vous arriverez directement sur le site Lidl service après-vente ([www.lidl-service.com](http://www.lidl-service.com)) et vous pourrez ouvrir votre mode d'emploi en saisissant votre référence (IAN) 353197\_2007.

## **Garantie pour Kompernass Handels GmbH pour la France**

Chère cliente, cher client,

Cet appareil est garanti 3 ans à partir de la date d'achat. Si ce produit venait à présenter des vices, vous disposez de droits légaux face au vendeur de ce produit. Vos droits légaux ne sont pas restreints par notre garantie présentée ci-dessous.

### **Conditions de garantie**

La période de garantie débute à la date d'achat. Veuillez bien conserver le ticket de caisse. Celui-ci servira de preuve d'achat.

Si dans un délai de trois ans suivant la date d'achat de ce produit, un vice de matériel ou de fabrication venait à apparaître, le produit sera réparé, remplacé gratuitement par nos soins ou le prix d'achat remboursé, selon notre choix. Cette prestation sous garantie nécessite, dans le délai de trois ans, la présentation de l'appareil défectueux et du justificatif d'achat (ticket de caisse) ainsi que la description brève du vice et du moment de son apparition.

Si le vice est couvert par notre garantie, vous recevrez le produit réparé ou un nouveau produit en retour. Aucune nouvelle période de garantie ne débute avec la réparation ou l'échange du produit.

### **Période de garantie et réclamation légale pour vices cachés**

L'exercice de la garantie ne prolonge pas la période de garantie. Cette disposition s'applique également aux pièces remplacées ou réparées. Les dommages et vices éventuellement déjà présents à l'achat doivent être signalés immédiatement après le déballage. Toute réparation survenant après la période sous garantie fera l'objet d'une facturation.

### **Étendue de la garantie**

L'appareil a été fabriqué avec soin conformément à des directives de qualité strictes et consciencieusement contrôlé avant sa livraison.

La prestation de la garantie s'applique aux vices de matériel et de fabrication. Cette garantie ne s'étend pas aux pièces du produit qui sont exposées à une usure normale et peuvent de ce fait être considérées comme pièces d'usure, ni aux détériorations de pièces fragiles, par ex. interrupteurs, batteries ou pièces en verre.

Cette garantie devient caduque si le produit est détérioré, utilisé ou entretenu de manière non conforme. Toutes les instructions listées dans le manuel d'utilisation doivent être exactement respectées pour une utilisation conforme du produit. Des buts d'utilisation et actions qui sont déconseillés dans le manuel d'utilisation, ou dont vous êtes avertis doivent également être évités.

Le produit est uniquement destiné à un usage privé et ne convient pas à un usage professionnel. La garantie est annulée en cas d'entretien incorrect et inapproprié, d'usage de la force et en cas d'intervention non réalisée par notre centre de service après-vente agréé.

## **Article L217-16 du Code de la consommation**

Lorsque l'acheteur demande au vendeur, pendant le cours de la garantie commerciale qui lui a été consentie lors de l'acquisition ou de la réparation d'un bien meuble, une remise en état couverte par la garantie, toute période d'immobilisation d'au moins sept jours vient s'ajouter à la durée de la garantie qui restait à courir. Cette période court à compter de la demande d'intervention de l'acheteur ou de la mise à disposition pour réparation du bien en cause, si cette mise à disposition est postérieure à la demande d'intervention.

Indépendamment de la garantie commerciale souscrite, le vendeur reste tenu des défauts de conformité du bien et des vices rédhibitoires dans les conditions prévues aux articles L217-4 à L217-13 du Code de la consommation et aux articles 1641 à 1648 et 2232 du Code Civil.

## **Article L217-4 du Code de la consommation**

Le vendeur livre un bien conforme au contrat et répond des défauts de conformité existant lors de la délivrance. Il répond également des défauts de conformité résultant de l'emballage, des instructions de montage ou de l'installation lorsque celle-ci a été mise à sa charge par le contrat ou a été réalisée sous sa responsabilité.

## **Article L217-5 du Code de la consommation**

Le bien est conforme au contrat :

1° S'il est propre à l'usage habituellement attendu d'un bien semblable et, le cas échéant :

- s'il correspond à la description donnée par le vendeur et posséder les qualités que celui-ci a présentées à l'acheteur sous forme d'échantillon ou de modèle ;
- s'il présente les qualités qu'un acheteur peut légitimement attendre eu égard aux déclarations publiques faites par le vendeur, par le producteur ou par son représentant, notamment dans la publicité ou l'étiquetage ;

2° Ou s'il présente les caractéristiques définies d'un commun accord par les parties ou être propre à tout usage spécial recherché par l'acheteur, porté à la connaissance du vendeur et que ce dernier a accepté.

### **Article L217-12 du Code de la consommation**

L'action résultant du défaut de conformité se prescrit par deux ans à compter de la délivrance du bien.

### **Article 1641 du Code civil**

Le vendeur est tenu de la garantie à raison des défauts cachés de la chose vendue qui la rendent impropre à l'usage auquel on la destine, ou qui diminuent tellement cet usage que l'acheteur ne l'aurait pas acquise, ou n'en aurait donné qu'un moindre prix, s'il les avait connus.

### **Article 1648 1er alinéa du Code civil**

L'action résultant des vices rédhibitoires doit être intentée par l'acquéreur dans un délai de deux ans à compter de la découverte du vice.

Les pièces détachées indispensables à l'utilisation du produit sont disponibles pendant la durée de la garantie du produit.

### **Procédure en cas de garantie**

Afin de garantir un traitement rapide de votre demande, veuillez suivre les indications suivantes :

- Veuillez avoir à portée de main pour toutes questions le ticket de caisse et la référence article (par ex. IAN 123456\_7890) en tant que justificatif de votre achat.
- Vous trouverez la référence sur la plaque signalétique sur le produit, une gravure sur le produit, sur la page de garde du mode d'emploi (en bas à gauche) ou sur l'autocollant au dos ou sur le dessous du produit.
- Si des erreurs de fonctionnement ou d'autres vices venaient à apparaître, veuillez d'abord contacter le département service clientèle cité ci-dessous par **téléphone** ou par **e-mail**.
- Vous pouvez ensuite retourner un produit enregistré comme étant défectueux en joignant le ticket de caisse et en indiquant en quoi consiste le vice et quand il est survenu, sans devoir l'affranchir à l'adresse de service après-vente communiquée.





Sur [www.lidl-service.com](http://www.lidl-service.com), vous pourrez télécharger ce mode d'emploi et de nombreux autres manuels, vidéos produit et logiciels d'installation.

Grâce à ce code QR, vous arriverez directement sur le site Lidl service après-vente ([www.lidl-service.com](http://www.lidl-service.com)) et vous pourrez ouvrir votre mode d'emploi en saisissant votre référence (IAN) 353197\_2007.

## Service après-vente

### FR Service France

Tel.: 0800 919270

E-Mail: [kompennass@lidl.fr](mailto:kompennass@lidl.fr)

### BE Service Belgique

Tel.: 070 270 171 (0,15 EUR/Min.)

E-Mail: [kompennass@lidl.be](mailto:kompennass@lidl.be)

IAN 353197\_2007

## Importateur

Veuillez tenir compte du fait que l'adresse suivante n'est pas une adresse de service après-vente. Veuillez d'abord contacter le service mentionné.

KOMPERNASS HANDELS GMBH

BURGSTRASSE 21

44867 BOCHUM

ALLEMAGNE

[www.kompennass.com](http://www.kompennass.com)

# Inhoud

<b>Inleiding</b> .....	<b>48</b>
Informatie bij deze gebruiksaanwijzing .....	48
Informatie over handelsmerken .....	48
Gebruik in overeenstemming met de bestemming .....	48
Gebruikte waarschuwingen .....	48
<b>Veiligheid</b> .....	<b>49</b>
<b>Beschrijving van onderdelen</b> .....	<b>52</b>
<b>Vóór de ingebruikname</b> .....	<b>53</b>
Inhoud van het pakket controleren .....	53
Accu opladen .....	53
<b>Bediening en gebruik</b> .....	<b>54</b>
In-/uitschakelen en snelheid instellen .....	54
Ventilator plaatsen .....	54
<b>Reinigen</b> .....	<b>55</b>
<b>Opbergen</b> .....	<b>55</b>
<b>Afvoeren</b> .....	<b>55</b>
Product afvoeren .....	55
Verpakking afvoeren .....	56
<b>Bijlage</b> .....	<b>56</b>
Informatie over de EU-conformiteitsverklaring .....	56
Technische gegevens .....	57
Garantie van Kompernaß Handels GmbH .....	58
Service .....	60
Importeur .....	60

## Inleiding

### Informatie bij deze gebruiksaanwijzing

Hartelijk gefeliciteerd met de aankoop van uw nieuwe product. U hebt hiermee gekozen voor een hoogwaardig product.



De gebruiksaanwijzing maakt deel uit van dit product. Deze bevat belangrijke aanwijzingen voor veiligheid, gebruik en afvoer. Lees alle bedienings- en veiligheidsvoorschriften voordat u het product in gebruik neemt. Gebruik het product uitsluitend op de voorgeschreven wijze en voor de aangegeven doeleinden. Bewaar deze gebruiksaanwijzing zorgvuldig. Geef alle documenten mee als u het product overdraagt aan een derde.

### Informatie over handelsmerken

USB® is een wettig gedeponeed handelsmerk van USB Implementers Forum, Inc. Het handelsmerk en de handelsnaam SilverCrest zijn eigendom van de betreffende eigenaar.

Alle overige namen en producten kunnen handelsmerken of gedeponeerde handelsmerken van hun respectieve eigenaren zijn.

### Gebruik in overeenstemming met de bestemming

Dit product dient ter bevordering van luchtcirculatie. Het product is niet bedoeld voor gebruik in commerciële of industriële omgevingen. Een ander of verdergaand gebruik geldt als niet in overeenstemming met de bestemming.

### Gebruikte waarschuwingen

In deze gebruiksaanwijzing worden de volgende waarschuwingen gebruikt:

#### **GEVAAR**

#### **Een waarschuwing van dit gevaarniveau duidt op een mogelijk gevaarlijke situatie.**

Als de gevaarlijke situatie niet wordt vermeden, kan dit ernstig letsel of de dood tot gevolg hebben.

- ▶ Neem de aanwijzingen in deze waarschuwing in acht om gevaar voor ernstig of dodelijk letsel te voorkomen.

**OPGELET****Een waarschuwing op dit niveau van gevaar duidt op mogelijke materiële schade.**

Als de situatie niet wordt vermeden, kan dit materiële schade tot gevolg hebben.

- ▶ Neem de aanwijzingen in deze waarschuwing in acht om materiële schade te voorkomen.

**OPMERKING**

- ▶ Een opmerking bevat extra informatie die de omgang met het product eenvoudiger maakt.

## Veiligheid

In dit hoofdstuk krijgt u belangrijke veiligheidsvoorschriften voor de omgang met het product. Een verkeerd gebruik kan leiden tot fysiek letsel en materiële schade.

- Controleer het product vóór gebruik op zichtbare schade aan de buitenzijde. Gebruik geen product dat beschadigd of gevallen is.
- Dit product mag worden gebruikt door kinderen vanaf 8 jaar en door personen met beperkte fysieke, zintuiglijke of geestelijke vermogens of gebrek aan ervaring of kennis, mits ze onder toezicht staan of over het veilige gebruik van het product zijn geïnformeerd en de daaruit resulterende gevaren hebben begrepen. Kinderen mogen niet met het product spelen. Kinderen mogen zonder toezicht geen reiniging en gebruikersonderhoud uitvoeren.

- **⚠ GEVAAR!** Verpakkingsmateriaal is geen speelgoed! Houd alle verpakkingsmaterialen uit de buurt van kinderen. Er bestaat verstikkingsgevaar!
- Probeer niet zelf het product om te bouwen of te modificeren.
- Open nooit de behuizing van het product. In het product bevinden zich geen onderdelen die de gebruiker zelf kan onderhouden of vervangen.
- Steek als het product in werking is geen vingers of voorwerpen door het beschermrooster, om letsel en beschadiging van de rotorbladen te voorkomen.
- Houd lang haar uit de buurt van het product. Dit kan worden gegrepen en in het product worden getrokken.
- Gebruik het product niet in de buurt van warmtebronnen zoals radiatoren of andere apparaten die warmte opwekken.
- Stel het product niet bloot aan rechtstreeks zonlicht of hoge temperaturen. Het kan namelijk oververhit en onherstelbaar beschadigd raken.
- Houd het product altijd uit de buurt van open vuur (bijv. kaarsen).
- Stel het product niet bloot aan spattend of druppelend water en zet geen voorwerpen gevuld met vloeistof, zoals vazen of open drankjes op of naast het product.

- Dompel het product niet onder in water of andere vloeistoffen!
- Plaats het product altijd op een stabiele en vlakke ondergrond. Als het product valt, kan het beschadigd raken.
- Schakel het apparaat onmiddellijk uit en trek de eventueel aangesloten netvoedingsadapter los van het apparaat als u een brandlucht of rookontwikkeling constateert. Laat het apparaat door een gekwalificeerd vakman nakijken voordat u het opnieuw gebruikt.
-  Gebruik de netvoedingsadapter alleen in droge ruimtes binnenshuis.
- Gebruik het apparaat alleen met de meegeleverde netvoedingsadapter en gebruik de meegeleverde netvoedingsadapter alleen met het apparaat.
- Gebruik de netvoedingsadapter niet als de stekker of het snoer beschadigd is.
- De netvoedingsadapter en het vast aangesloten aansluitsnoer mogen niet worden gerepareerd. In geval van een defect moet de volledige netvoedingsadapter worden vervangen door eenzelfde type.
- Om het product tussen 50 en 60 Hz te schakelen, is geen tussenkomst van de gebruiker vereist. Het product past zich zowel voor 50 als voor 60 Hz aan.

- Het gebruikte stopcontact moet altijd goed toegankelijk zijn om in noodgevallen de netvoedingsadapter snel uit het stopcontact te kunnen trekken.
- Dit apparaat bevat een accu, die niet kan worden vervangen.
-  Het product heeft een geïntegreerde lithium-ionaccu. Een verkeerde omgang met lithium-ionaccu's kan resulteren in brand, explosies, weglekken van gevaarlijke stoffen en andere gevaarlijke situaties! Het product mag niet in open vuur worden gegooid.

## Beschrijving van onderdelen

(afbeeldingen: zie uitvouwpagina)

- 1 Beschermrooster
- 2 Rotorbladen
- 3 Bedrijfs-LED (oranje/blauw)
- 4 Oplaadaansluiting (USB-C)
- 5 Handgreep
- 6 ⚡-toets
- 7 ⏻-toets
- 8 Voet
- 9 Netvoedingsadapter met USB-C-stekker

## Vóór de ingebruikname

### Inhoud van het pakket controleren

Het pakket bevat de volgende onderdelen:

- Ventilator SVT 3.7 B2
- Voet
- Netvoedingsadapter
- Deze gebruiksaanwijzing
- ♦ Haal alle onderdelen van het product uit de verpakking en verwijder alle verpakkingsmateriaal.

### Accu opladen

Voorafgaand aan gebruik van de ventilator moet de geïntegreerde accu worden opgeladen. Bij gebruik van de netvoedingsadapter kan de ventilator ook tijdens het opladen worden gebruikt.

#### LET OP

- ▶ Laad de accu alleen op in droge ruimtes binnenshuis.
- ▶ Vanwege de hoge stroomopname moet de meegeleverde netvoedingsadapter ❹ worden gebruikt voor het opladen van de accu. Laad de ventilator niet op via de USB-aansluiting van een PC of een notebook.
- ▶ Verwijder de netvoedingsadapter ❹ na het opladen, wanneer u het apparaat niet wilt gebruiken!
- ♦ Steek de netvoedingsadapter ❹ in een goed toegankelijk stopcontact.
- ♦ Verbind de USB-C-stekker van de netvoedingsadapter ❹ met de oplaadaansluiting ❷ van de ventilator. De bedrijfs-LED ❸ brandt tijdens het opladen oranje. Zodra de bedrijfs-LED ❸ dooft, is de geïntegreerde accu volledig opgeladen.



#### OPMERKING

- ▶ Wanneer de bedrijfs-LED ❸ tijdens het gebruik van de ventilator oranje knippert, is de geïntegreerde accu leeg en moet deze worden opgeladen.



## Bediening en gebruik

### In-/uitschakelen en snelheid instellen

- ◆ Druk op de toets **7** om de ventilator in te schakelen op de laagste snelheidsstand. De bedrijfs-LED **3** brandt blauw.
- ◆ Druk herhaald op de toets **6** om te schakelen tussen de drie snelheidsstanden (laag, middel, hoog).
- ◆ Druk nogmaals op de toets **7** om de ventilator uit te schakelen. De bedrijfs-LED **3** dooft.

### Ventilator plaatsen

U kunt de ventilator plaatsen met de meegeleverde voet **8** of door de handgreep **5** omhoog te klappen (zie afbeelding 1 en 2).

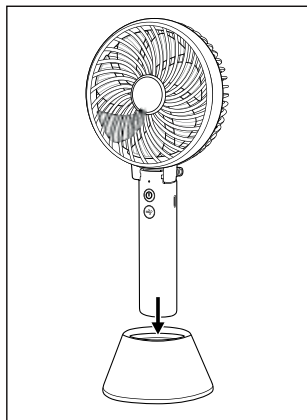

Afb. 1

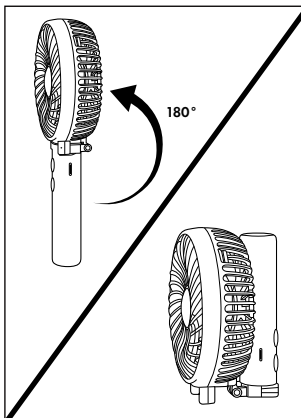

Afb. 2

## Reinigen

### OPGELET

- ▶ Zorg ervoor dat er geen vocht in het product binnendringt tijdens het reinigen, om onherstelbare schade aan het product te voorkomen.
  - ▶ Gebruik geen bijtende, schurende of oplosmiddelhoudende schoonmaakmiddelen. Deze kunnen het oppervlak van het product aantasten.
  - ▶ Open nooit de behuizing van het product. In het product bevinden zich geen onderdelen die de gebruiker zelf kan onderhouden of vervangen.
- ◆ Reinig de ventilator van buiten met een zachte, droge of licht bevochtigde doek.
  - ◆ U kunt de rotorbladen ❷ zo nodig met een kwastje afstoffen. Houd er rekening mee dat het beschermrooster ❶ hiertoe niet kan worden verwijderd.

## Opbergen

- ◆ Berg het product op een droge en stofvrije plek zonder rechtstreeks zonlicht op.
- ◆ Bij langere opslag moet de geïntegreerde accu volledig worden opgeladen om de levensduur te verlengen. Laad de geïntegreerde accu regelmatig bij als u deze langere tijd niet gebruikt. Dit is noodzakelijk om de accu te sparen.

## Afvoeren

### Product afvoeren



Het symbool hiernaast met een doorgekruiste vuilnisbak geeft aan dat dit product is onderworpen aan de Richtlijn 2012/19/EU. Deze richtlijn stelt dat u dit product aan het einde van zijn levensduur niet met het normale huisvuil mag afvoeren, maar moet inleveren bij speciaal hiervoor bestemde inzamelpunten, milieuparken of afvalverwerkingsbedrijven.



**Dit afvoeren is voor u kosteloos. Bescherm het milieu en voer producten op een milieuvriendelijke manier af.**



Informatie over mogelijkheden voor het afvoeren van het afgedankte product krijgt u bij uw gemeentereiniging.



Het product is recycleerbaar; er is een uitgebreide producentenverantwoordelijkheid op van toepassing en het afval wordt gescheiden ingezameld.

## OPMERKING

- De ingebouwde accu van dit product kan niet worden verwijderd voor afzonderlijke afvalverwerking. Het verwijderen of vervangen van de accu mag alleen worden uitgevoerd door de fabrikant of de klantenservice van de fabrikant of een persoon met vergelijkbare kwalificaties, om risico's te vermijden. Bij het afvoeren moet erop worden gewezen dat dit product een accu bevat.

## Verpakking afvoeren



De verpakkingsmaterialen zijn niet schadelijk voor het milieu. Ze zijn gekozen op grond van milieuvriendelijkheid en daarom recyclebaar. Voer niet meer benodigde verpakkingsmaterialen af conform de plaatselijk geldende voorschriften.



Voer de verpakking af conform de milieuvoorschriften.

Let op de aanduiding op de verschillende verpakkingsmaterialen en voer ze zo nodig gescheiden af. De verpakkingsmaterialen zijn voorzien van afkortingen (a) en cijfers (b) met de volgende betekenis:

1-7: kunststoffen,

20-22: papier en karton,

80-98: composietmaterialen.

## Bijlage

### Informatie over de EU-conformiteitsverklaring



Dit apparaat voldoet, wat betreft overeenstemming met de fundamentele eisen en de andere relevante voorschriften, aan de Europese richtlijn voor elektromagnetische compatibiliteit 2014/30/EU, de laagspanningsrichtlijn 2014/35/EU, de ERP-richtlijn 2009/125/EC en de RoHS-richtlijn 2011/65/EU.

De volledige EU-conformiteitsverklaring is te verkrijgen bij de importeur.



## Technische gegevens

<b>Ventilator</b>	
Geïntegreerde accu (lithium-ion)	3,7 V / 2000 mAh / 7,4 Wh
Ingangsspanning/-stroom	5,0 V $\equiv$ (gelijkstroom) / max. 2,0 A
Maximale volumestroom (F)	4,2 m <sup>3</sup> /min
Opgenomen vermogen ventilator (P)	3,9 W
Service ratio (SV)	1,1 (m <sup>3</sup> /min)/W
Opgenomen vermogen in stand-by (P <sub>SB</sub> )	0,1 W
Geluidsvermogensniveau ventilator (L <sub>WA</sub> )	56 dB(A)
Maximale luchtsnelheid (c)	3,4 m/s
Meetnorm voor het bepalen van de service ratio	IEC 60879:2019
Contactadres voor verdere informatie	KOMPERNASS HANDELS GmbH, BURGSTRASSE 21, 44867 BOCHUM, DUITSLAND

## Netvoedingsadapter

Fabrikant	Putian Yijia Electronic Co., Ltd. The West of Lihan Avenue Hanjiang District, Putian, Fujian, China Handelsregisternummer: 91350303579298423W  Importeur: KOMPERNASS HANDELS GMBH, BURGSTRASSE 21, 44867 BOCHUM, DUITSLAND, Kantongerecht: AG Bochum Registernummer: HRB 4598
Model	YJTH07
Ingangsspanning	100 - 240 V ~ (wisselstroom)
Frequentie ingangswisselstroom	50/60 Hz
Uitgangsspanning	5,0 V $\equiv$ (gelijkstroom)
Uitgangsstroom	2,0 A

## Netvoedingsadapter

Uitgangsvermogen	10,0 W
Gemiddelde efficiëntie tijdens gebruik	79,0 %
Opgenomen vermogen onbelast	0,09 W
Ingangsstroom	Max. 0,3 A
Beschermingsklasse	II /  (dubbel geïsoleerd)
Beschermingsgraad	IP 20
Nominale omgevingstemperatuur (ta)	40 °C
Efficiëntieklasse	

## Garantie van Kompernaß Handels GmbH

Geachte klant,

U hebt op dit apparaat 3 jaar garantie vanaf de aankoopdatum. In geval van gebreken in dit product hebt u wettelijke rechten tegenover de verkoper van het product. Deze wettelijke rechten worden door onze hierna beschreven garantie niet beperkt.

### Garantievoorwaarden

De garantieperiode geldt vanaf de datum van aankoop. Bewaar de kassabon zorgvuldig. U hebt hem nodig als bewijs van aankoop.

Als er binnen drie jaar vanaf de aankoopdatum van dit product een materiaal- of fabricagefout optreedt, wordt - naar onze keuze - het product door ons kosteloos gerepareerd of vervangen of wordt de koopprijs terugbetaald. Voorwaarde voor deze garantie is dat het defecte apparaat en het aankoopbewijs (kassabon) binnen de termijn van drie jaar worden overlegd en dat kort wordt omschreven waaruit het gebrek bestaat en wanneer het is opgetreden.

Wanneer het defect door onze garantie wordt gedekt, krijgt u het gerepareerde product of een nieuw product retour. Met de reparatie of vervanging van het product begint er geen nieuwe garantieperiode.

### Garantieperiode en wettelijke aanspraken bij gebreken

De garantieperiode wordt door deze waarborg niet verlengd. Dat geldt ook voor vervangen en gerepareerde onderdelen. Eventueel al bij aankoop aanwezige schade en gebreken moeten meteen na het uitpakken worden gemeld. Voor reparaties na afloop van de garantieperiode worden kosten in rekening gebracht.

## Garantieomvang

Het apparaat is op basis van strenge kwaliteitsnormen met de grootst mogelijke zorg vervaardigd en voorafgaand aan de levering nauwkeurig gecontroleerd.

De garantie geldt voor materiaal- of fabricagefouten. Deze garantie geldt niet voor productonderdelen die onderhevig zijn aan normale slijtage en die daarom als slijtonderdelen worden beschouwd, of voor schade aan breekbare onderdelen zoals schakelaars, accu's of onderdelen die van glas zijn gemaakt.

Deze garantie vervalt wanneer het product is beschadigd, ondeskundig is gebruikt of is gerepareerd. Voor deskundig gebruik van het product moeten alle in de gebruiksaanwijzing beschreven aanwijzingen precies worden opgevolgd. Gebruiksdoeleinden en handelingen die in de gebruiksaanwijzing worden afgeraden of waarvoor wordt gewaarschuwd, moeten beslist worden vermeden.

Het product is uitsluitend bestemd voor privégebruik en niet voor bedrijfsmatige doeleinden. Bij verkeerd gebruik en ondeskundige behandeling, bij gebruik van geweld en bij reparaties die niet door ons erkend servicefiliaal zijn uitgevoerd, vervalt de garantie.

## Afhandeling bij een garantiekwestie

Voor een snelle afhandeling van uw aanvraag neemt u de volgende aanwijzingen in acht:

- Houd voor alle aanvragen de kassabon en het artikelnummer (bijv. IAN 123456\_7890) als aankoopbewijs bij de hand.
- Het artikelnummer vindt u op het typeplaatje van het product, op het product gegraveerd, op de titelpagina van de gebruiksaanwijzing (linksonder) of op de sticker op de achter- of onderkant van het product.
- Als er fouten in de werking of andere gebreken optreden, neemt u eerst contact op met de hierna genoemde serviceafdeling, **telefonisch** of **via e-mail**.
- Een als defect geregistreerd product kunt u dan zonder portokosten naar het aan u doorgegeven serviceadres sturen. Voeg het aankoopbewijs (kassabon) bij en vermeld waaruit het gebrek bestaat en wanneer het is opgetreden.



Op [www.lidl-service.com](http://www.lidl-service.com) kunt u deze en vele andere handleidingen, productvideo's en installatiesoftware downloaden.

Met deze QR-code gaat u direct naar de website van Lidl Service ([www.lidl-service.com](http://www.lidl-service.com)) en kunt u met het invoeren van het artikelnummer (IAN) 353197\_2007 de gebruiksaanwijzing openen.

## Service

### **NL** Service Nederland

Tel.: 0900 0400223 (0,10 EUR/Min.)

E-Mail: [kompernass@lidl.nl](mailto:kompernass@lidl.nl)

### **BE** Service België

Tel.: 070 270 171 (0,15 EUR/Min.)

E-Mail: [kompernass@lidl.be](mailto:kompernass@lidl.be)

IAN 353197\_2007

## Importeur

Let op: het volgende adres is geen serviceadres. Neem eerst contact op met het opgegeven serviceadres.

KOMPERNASS HANDELS GMBH

BURGSTRASSE 21

44867 BOCHUM

DUITSLAND

[www.kompernass.com](http://www.kompernass.com)

## Obsah

<b>Úvod</b> .....	<b>62</b>
Informace k tomuto návodu k obsluze .....	62
Upozornění k ochranným známkám. ....	62
Použití v souladu s určením. ....	62
Použitá výstražná upozornění .....	62
<b>Bezpečnost</b> .....	<b>63</b>
<b>Popis dílů</b> .....	<b>66</b>
<b>Před uvedením do provozu</b> .....	<b>67</b>
Kontrola rozsahu dodávky .....	67
Nabíjení akumulátoru. ....	67
<b>Obsluha a provoz</b> .....	<b>68</b>
Zapnutí/vypnutí a nastavení otáček. ....	68
Postavení ventilátoru .....	68
<b>Čištění</b> .....	<b>69</b>
<b>Skladování</b> .....	<b>69</b>
<b>Likvidace</b> .....	<b>69</b>
Likvidace přístroje. ....	69
Likvidace obalu .....	70
<b>Příloha</b> .....	<b>70</b>
Upozornění k prohlášení o shodě EU. ....	70
Technické údaje .....	71
Záruka společnosti Kompennass Handels GmbH. ....	72
Servis .....	74
Dovozce .....	74



## Úvod

### Informace k tomuto návodu k obsluze

Blahopřejeme Vám k zakoupení Vašeho nového výrobku. Rozhodli jste se tím pro vysoce kvalitní výrobek.



Návod k obsluze je součástí tohoto výrobku. Obsahuje důležité informace o bezpečnosti, použití a likvidaci. Před použitím výrobku se seznámte se všemi provozními a bezpečnostními pokyny. Výrobek používejte pouze předepsaným způsobem a pro uvedené oblasti použití. Tento návod k obsluze dobře uschovejte. Při předávání výrobku třetím osobám předejte spolu s ním i tyto podklady.

### Upozornění k ochranným známkám

USB® je registrovaná ochranná známka společnosti USB Implementers Forum, Inc. Ochranná známka SilverCrest a obchodní název jsou majetkem příslušného vlastníka. Veškeré ostatní názvy a produkty mohou být ochrannými známkami nebo registrovanými ochrannými známkami jejich příslušných vlastníků.

### Použití v souladu s určením

Tento výrobek slouží k cirkulaci vzduchu. Výrobek není vhodný k použití v živnostenských ani v průmyslových oblastech. Jiné použití než k určenému účelu nebo nad jeho rámec je považováno za použití v rozporu s určením.

### Použitá výstražná upozornění

V tomto návodu k obsluze jsou použita následující výstražná upozornění:

#### NEBEZPEČÍ

#### **Výstražné upozornění tohoto stupně nebezpečí označuje možnou nebezpečnou situaci.**

Pokud se takové nebezpečné situaci nezabrání, může to vést k těžkým zraněním nebo usmrcení.

- ▶ Pro zabránění nebezpečí vážných zranění nebo usmrcení se musí dodržovat pokyny uvedené v tomto výstražném upozornění.

**POZOR****Výstražné upozornění tohoto stupně nebezpečí označuje možný vznik hmotné škody.**

Pokud se této nebezpečné situaci nezabrání, může dojít k hmotným škodám.

- ▶ Pro zabránění hmotným škodám je proto zapotřebí dodržovat pokyny uvedené v tomto výstražném upozornění.

**UPOZORNĚNÍ**

- ▶ Upozornění označuje doplňující informace usnadňující manipulaci s přístrojem.

**Bezpečnost**

V této kapitole jsou uvedeny důležité bezpečnostní pokyny týkající se manipulace s výrobkem. Neodborné použití může vést ke zranění osob a hmotným škodám.

- Před použitím výrobku zkontrolujte, zda na něm nejsou vnější viditelná poškození. Poškozený nebo na zem spadlý výrobek neuvádějte do provozu.
- Děti ve věku od 8 let a osoby s omezenými fyzickými, smyslovými nebo mentálními schopnostmi či nedostatkem zkušeností a znalostí mohou tento výrobek používat pouze tehdy, pokud jsou pod dohledem nebo pokud byly poučeny o bezpečném používání přístroje a pokud porozuměly z toho vyplývajícímu nebezpečí. Děti si nesmí s výrobkem hrát. Čištění a užitelskou údržbu nesmí provádět děti bez dozoru.

- **⚠ NEBEZPEČÍ!** Obalový materiál není hračka pro děti! Uchovávejte veškerý obalový materiál mimo dosah dětí. Hrozí nebezpečí udušení!
- Na výrobku neprovádějte žádné vlastní změny nebo úpravy.
- Nikdy neotvírejte kryt výrobku. Ve výrobku se nenachází žádné konstrukční díly, které by uživatel mohl opravovat nebo vyměňovat.
- Během provozu nestrkejte prsty ani předměty do ochranné mřížky, aby nedošlo ke zraněním a poškození rotorových listů.
- Dlouhé vlasy udržujte z dosahu přístroje. Mohou se zachytit a být vtaženy do přístroje.
- Výrobek neprovozujte v blízkosti zdrojů tepla, jako jsou radiátory nebo jiná zařízení generující teplo.
- Výrobek nevystavujte přímému slunečnímu záření nebo vysokým teplotám. V opačném případě může dojít k jeho přehřátí a nevratnému poškození.
- Výrobek ochraňte vždy před otevřeným plamenem (např. svíčky).
- Přístroj nevystavujte stříkající a/nebo kapající vodě ani na něj či vedle něj nestavte předměty naplněné kapalinou, jako jsou vázy nebo otevřené nápoje.

- Výrobek nikdy neponořujte do vody či jiných tekutin!
- Přístroj vždy postavte na stabilní a rovnou plochu. Při pádu se může poškodit.
- Pokud ucítíte zápach požáru nebo kouř, přístroj okamžitě vypněte a odpojte z něj případně zapojený síťový adaptér. Než začnete přístroj opět používat, nechte jej překontrolovat kvalifikovaným odborníkem.
-  Používejte síťový adaptér pouze v suchých vnitřních prostorech.
- Přístroj používejte pouze spolu s dodaným síťovým adaptérem a dodaný síťový adaptér používejte pouze s přístrojem.
- Nepoužívejte síťový adaptér s poškozenou zástrčkou nebo připojovacím kabelem.
- Síťový adaptér a napevno zapojený připojovací kabel nesmí být opravován. V případě závady je nutné vyměnit kompletní síťový adaptér za identický adaptér stejné konstrukce.
- K přepnutí výrobku mezi frekvencí 50 a 60 Hz není nutný žádný zásah uživatele. Výrobek se upraví pro 50 i 60 Hz.
- Použitá zásuvka musí být vždy snadno přístupná, aby bylo možné síťový adaptér v nouzové situaci rychle ze zásuvky vytáhnout.



- Tento přístroj obsahuje jeden akumulátor, který nelze vyměnit.



Přístroj má integrovaný lithium-iontový akumulátor. Nesprávná manipulace s lithium-iontovými akumulátory může vést k požáru, výbuchům, úniku nebezpečných látek nebo jiným nebezpečným situacím! Přístroj se nesmí házet do otevřeného ohně.

## Popis dílů

(Zobrazení viz výklopná strana)

- 1 ochranná mřížka
- 2 rotorové listy
- 3 provozní kontrolka LED (oranžová/modrá)
- 4 nabíjecí zdířka (USB-C)
- 5 rukojeť
- 6 tlačítko 
- 7 tlačítko 
- 8 stojan
- 9 síťový adaptér s konektorem USB-C

## Před uvedením do provozu

### Kontrola rozsahu dodávky

Rozsah dodávky se skládá z následujících součástí:

- ventilátor SVT 3.7 B2
  - stojan
  - síťový adaptér
  - tento návod k obsluze
- ♦ Vyjměte všechny části přístroje z obalu a odstraňte veškerý obalový materiál.

### Nabíjení akumulátoru

Před použitím ventilátoru musí být integrovaný akumulátor úplně nabitý. Při použití síťového adaptéru lze ventilátor používat i během nabíjení.

#### POZOR

- ▶ Akumulátor nabíjejte pouze v suchých vnitřních prostorách.
- ▶ Z důvodu vysoké spotřeby proudu se k nabíjení akumulátoru musí použít dodaný síťový adaptér ❶. Ventilátor nenabíjejte pomocí USB portu počítače nebo notebooku.
- ▶ Nechcete-li přístroj používat, po ukončení nabíjení bezpodmínečně síťový adaptér ❶ odpojte!





- ♦ Zastrčte síťový adaptér ❶ do snadno přístupné zásuvky.
- ♦ Zastrčte konektor USB C síťového adaptéru ❶ do nabíjecí zdičky ❷ ventilátoru. Během nabíjení svítí provozní kontrolka LED ❸ oranžově. Jakmile provozní kontrolka LED ❸ zhasne, je integrovaný akumulátor kompletně nabitý.

#### UPOZORNĚNÍ

- ▶ Pokud provozní kontrolka LED ❸ během použití ventilátoru bliká oranžově, je integrovaný akumulátor vybitý a je nutné jej nabít.

## Obsluha a provoz

### Zapnutí/vypnutí a nastavení otáček

- ♦ Ventilátor zapněte na nízký stupeň otáček stisknutím tlačítka  **7**. Provozní kontrolka LED  **3** svítí modře.
- ♦ Chcete-li přepínat mezi třemi stupni otáček (nízké, střední, vysoké), stiskněte opakovaně tlačítko  **5**.
- ♦ K vypnutí ventilátoru stiskněte znovu tlačítko  **7**. Provozní kontrolka LED  **3** zhasne.

### Postavení ventilátoru

Ventilátor lze postavit na dodaný stojan  **8** nebo plochu vzniklou sklopením rukojeti  **5** (viz obrázky 1 a 2).

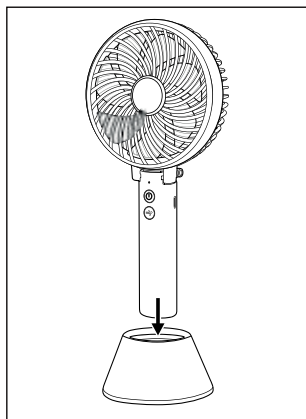

Obr. 1

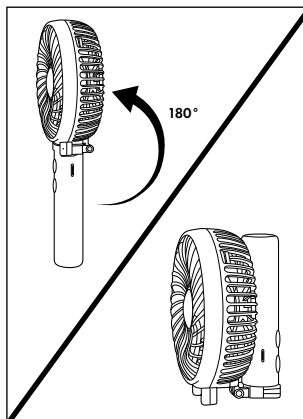

Obr. 2

## Čištění

### POZOR

- ▶ Při čištění zabraňte vniknutí vlhkosti do zařízení, aby nedošlo k jeho neopravitelnému poškození.
  - ▶ Nepoužívejte leptavé, abrazivní ani čisticí prostředky na bázi rozpouštědel. Ty by mohly poškodit povrchy přístroje.
  - ▶ Nikdy neotvírejte kryt výrobku. Ve výrobku se nenachází žádné konstrukční díly, které by uživatel mohl opravovat nebo vyměňovat.
- ◆ Ventilátor zevně vyčistěte měkkým suchým nebo mírně navlhčeným hadříkem.
  - ◆ Z rotorových listů ❷ lze v případě potřeby odstranit prach úzkým štětečkem. Dbejte na to, že ochrannou mřížku ❶ nelze k tomu účelu odstranit.

## Skladování

- ◆ Přístroj skladujte na suchém a bezprašném místě, mimo dosah přímého slunečního záření.
- ◆ Při delším skladování by vnitřní akumulátor měl být úplně nabitý, aby se prodloužila životnost. V případě delšího nepoužívání pravidelně dobijte integrovaný akumulátor. Je to nutné, aby se akumulátor šetřil.

## Likvidace

### Likvidace přístroje



Vedle umístěný symbol přeškrtnuté pojízdné popelnice označuje, že tento přístroj podléhá směrnici č. 2012/19/EU. Tato směrnice uvádí, že tento výrobek se na konci doby svého použití nesmí zlikvidovat s běžným domovním odpadem, ale musí se odevzdat v určených sběrných místech či dvorech nebo podnicích oprávněných k nakládání s odpady.



**Tato likvidace je pro Vás zdarma. Chraňte životní prostředí a zajistěte odbornou likvidaci přístroje.**



Informace o možnostech likvidace vysloužilého výrobku Vám podá správa vašeho obecního nebo městského úřadu.





Výrobek je recyklovatelný, podléhá rozšířené odpovědnosti výrobce a je shromažďován odděleně.

## UPOZORNĚNÍ

- Akumulátor, zabudovaný do tohoto přístroje, nelze k likvidaci vyjmout. Demontáž nebo výměnu akumulátoru smí provádět pouze výrobce nebo jeho zákaznický servis nebo obdobně kvalifikovaná osoba, aby se tak zabránilo nebezpečím. Při likvidaci je třeba upozornit na to, že tento přístroj obsahuje akumulátory.

## Likvidace obalu



Zvolený obalový materiál odpovídá hlediskům ochrany životního prostředí a likvidace, a je tudíž recyklovatelný. Již nepotřebný obalový materiál zlikvidujte podle místních platných předpisů.

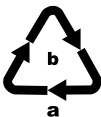

Balení zlikvidujte ekologicky.

Dbejte na označení na různých obalových materiálech a v případě potřeby tyto obaly rozřídíte. Obalové materiály jsou označeny zkratkami (a) a číslicemi (b) s následujícím významem:

1-7: plasty,

20-22: papír a lepenka,

80-98: kompozitní materiály.

## Příloha

### Upozornění k prohlášení o shodě EU



Tento přístroj splňuje s ohledem na shodu základní požadavky a ostatní relevantní předpisy evropské směrnice o elektromagnetické kompatibilitě č. 2014/30/EU, směrnice o nízkém napětí č. 2014/35/EU, směrnice ERP č. 2009/125/EC a směrnice RoHS č. 2011/65/EU.

Kompletní prohlášení o shodě EU obdržíte u dovozce.

## Technické údaje

<b>Ventilátor</b>	
Integrovaný akumulátor (lithium-iontový)	3,7 V / 2000 mAh / 7,4 Wh
Vstupní napětí / vstupní proud	5,0 V $\equiv$ (stejnoseměrný proud) / max. 2,0 A
Maximální objemový průtok (F)	4,2 m <sup>3</sup> /min
Příkon ventilátoru (P)	3,9 W
Servisní poměr (SV)	1,1 (m <sup>3</sup> /min)/W
Příkon v pohotovostním režimu (P <sub>SB</sub> )	0,1 W
Hladina akustického tlaku ventilátoru (L <sub>WA</sub> )	56 dB(A)
Maximální rychlost vzduchu (c)	3,4 m/s
Norma měření pro stanovení servisního poměru	IEC 60879:2019
Kontaktní adresa pro další informace	KOMPERNASS HANDELS GmbH, BURGSTRASSE 21, 44867 BOCHUM, NĚMECKO

<b>Síťový adaptér</b>	
Výrobce	Putian Yijia Electronic Co., Ltd. The West of Lihan Avenue Hanjiang District, Putian, Fujian, Čína Číslo obchodního rejstříku: 91350303579298423W  Dovozce: KOMPERNASS HANDELS GMBH, BURGSTRASSE 21, 44867 BOCHUM, NĚMECKO, Registrační soud AG Bochum Registrační číslo: HRB 4598
Model	YJTH07
Vstupní napětí	100–240 V ~ (střídavý proud)
Vstupní frekvence střídavého proudu	50/60 Hz
Výstupní napětí	5,0 V $\equiv$ (stejnoseměrný proud)

**Síťový adaptér**

Výstupní proud	2,0 A
Výstupní výkon	10,0 W
Průměrná účinnost v provozu	79,0 %
Příkon při nulovém zatížení	0,09 W
Vstupní proud	max. 0,3 A
Třída ochrany	II/□ (dvojitá izolace)
Třída krytí	IP 20
Jmenovitá teplota okolí (ta)	40 °C
Třída účinnosti 6	ⓋI

**Záruka společnosti Kompnass Handels GmbH**

Vážená zákaznice, vážený zákazníku,

na tento přístroj získáváte záruku v trvání 3 let od data zakoupení. V případě závad tohoto výrobku máte zákonná práva vůči prodejci výrobku. Tato zákonná práva nejsou omezena naší níže uvedenou zárukou.

**Záruční podmínky**

Záruční doba začíná plynout dnem nákupu. Dobře uschovejte pokladní doklad. Tento doklad je potřebný jako důkaz o koupi.

Pokud se do tří let od data zakoupení tohoto výrobku vyskytne vada materiálu nebo výrobní závada, pak Vám podle našeho uvážení výrobek zdarma opravíme, vyměníme nebo uhradíme kupní cenu. Předpokladem této záruky je, že bude během tříleté lhůty předložen vadný přístroj a doklad o koupi (pokladní doklad) a stručně se popíše, v čem závada spočívá a kdy se vyskytla.

Vztahují-li se na závadu naše záruka, obdržíte zpět buď opravený nebo nový produkt. Opravou nebo výměnou výrobku nezačne plynout nová záruční doba.

**Záruční doba a zákonné nároky vyplývající ze závad**

Záručním plněním se záruční doba neprodlužuje. To platí i pro vyměněné a opravené součásti. Poškození nebo vady vyskytující se případně již při nákupu se musí oznámit ihned po vybalení. Po uplynutí záruční doby podléhají veškeré opravy zpoplatnění.

## Rozsah záruky

Přístroj byl vyroben pečlivě podle přísných směrnic kvality a před expedicí byl svědomitě vyzkoušen.

Záruka se vztahuje na materiálové nebo výrobní vady. Tato záruka se nevztahuje na součásti výrobku, které jsou vystaveny běžnému opotřebení, a proto je lze považovat za spotřební díly, nebo na poškození křehkých součástí, jako jsou např. spínače, akumulátory nebo díly, které jsou vyrobeny ze skla.

Tato záruka zaniká, pokud je výrobek poškozen, nebyl řádně používán nebo udržován. Pro zajištění správného používání výrobku se musí přesně dodržovat všechny pokyny uvedené v návodu k obsluze. Účelům použití a úkonům, které se v návodu k obsluze nedoporučují nebo se před nimi varuje, je třeba se bezpodmínečně vyhnout.

Výrobek je určen pouze pro soukromé účely a ne pro komerční použití. Při nesprávném a neodborném používání, při použití násilí a při zásazích, které nebyly provedeny našimi autorizovanými servisními provozovny, záruční nároky zanikají.

## Vyřízení v případě záruky

Pro zajištění rychlého Vaší žádosti postupujte podle následujících pokynů:

- Pro všechny dotazy mějte připraven pokladní lístek a číslo výrobku (např. IAN 123456\_7890) jako doklad o koupi.
- Číslo výrobku naleznete na typovém štítku na výrobku, rytině na výrobku, na tituluční straně návodu k obsluze (vlevo dole) nebo na nálepce na zadní nebo spodní straně výrobku.
- Pokud by se měly vyskytovat funkční vady nebo jiné závady, kontaktujte nejprve níže uvedené servisní oddělení **telefonicky** nebo **e-mailem**.
- Výrobek, zaevidovaný jako vadný výrobek pak můžete při přiložení dokladu o nákupu (pokladní lístek) a při uvedení, v čem spočívá vada a kdy k ní došlo, poslat výrobek pro Vás bez poštovního na adresu, kterou Vám oznámí servis.



Na webových stránkách [www.lidl-service.com](http://www.lidl-service.com) si můžete stáhnout tyto a mnoho dalších příruček, videí o výrobku a instalační software.

Pomocí kódu QR se dostanete přímo na stránku servisu Lidl ([www.lidl-service.com](http://www.lidl-service.com)) a můžete pomocí zadání čísla výrobku (IAN) 353197\_2007 otevřít svůj návod k obsluze.

## Servis

**CZ** Servis Česko

Tel.: 800143873

E-Mail: [kompernass@lidl.cz](mailto:kompernass@lidl.cz)

IAN 353197\_2007

## Dovozce

Dbejte prosím na to, že následující adresa není adresou servisu. Kontaktujte nejprve uvedený servis.

KOMPERNASS HANDELS GMBH

BURGSTRASSE 21

44867 BOCHUM

NĚMECKO

[www.kompernass.com](http://www.kompernass.com)

## Spis treści

<b>Wstęp</b> .....	<b>76</b>
Informacje o instrukcji obsługi .....	76
Uwagi dotyczące znaków towarowych .....	76
Zastosowanie zgodne z przeznaczeniem .....	76
Zastosowane ostrzeżenia .....	76
<b>Bezpieczeństwo</b> .....	<b>77</b>
<b>Opis części</b> .....	<b>80</b>
<b>Przed uruchomieniem</b> .....	<b>81</b>
Sprawdzenie kompletności dostawy .....	81
Ładowanie akumulatora .....	81
<b>Obsługa i eksploatacja</b> .....	<b>82</b>
Włączanie/wyłączanie i ustawianie prędkości .....	82
Ustawienie wentylatora .....	82
<b>Czyszczenie</b> .....	<b>83</b>
<b>Przechowywanie</b> .....	<b>83</b>
<b>Utylizacja</b> .....	<b>83</b>
Utylizacja urządzenia .....	83
Utylizacja opakowania .....	84
<b>Załącznik</b> .....	<b>84</b>
Informacje dotyczące deklaracji zgodności UE .....	84
Dane techniczne .....	85
Gwarancja Kompernaß Handels GmbH .....	86
Serwis .....	88
Importer .....	88

## Wstęp

### Informacje o instrukcji obsługi

Gratulujemy zakupu nowego produktu. Wybrany produkt charakteryzuje się wysoką jakością.



Instrukcja obsługi jest częścią składową produktu. Zawiera ona ważne informacje na temat bezpieczeństwa, użytkowania i utylizacji. Przed rozpoczęciem użytkowania produktu zapoznaj się ze wszystkimi wskazówkami dotyczącymi obsługi i bezpieczeństwa. Produkt należy użytkować wyłącznie zgodnie z zamieszczonym tu opisem oraz w podanym zakresie zastosowań. Instrukcję obsługi należy przechowywać w bezpiecznym miejscu. W przypadku przekazania urządzenia osobie trzeciej należy dołączyć do niego również całą dokumentację.

### Uwagi dotyczące znaków towarowych

USB® jest zarejestrowanym znakiem towarowym USB Implementers Forum, Inc.

Znak towarowy i nazwa handlowa SilverCrest są własnością odnośnego właściciela.

Wszystkie pozostałe nazwy i produkty mogą być znakami towarowymi lub zarejestrowanymi znakami towarowymi ich odnośnych właścicieli.

### Zastosowanie zgodne z przeznaczeniem

Produkt ten służy do wymuszania cyrkulacji powietrza. Produkt nie jest przeznaczony do zastosowań komercyjnych ani przemysłowych. Inny sposób użycia lub użycie wykraczające poza powyższy zakres uznaje się za niezgodne z przeznaczeniem.

### Zastosowane ostrzeżenia

W niniejszej instrukcji obsługi użyto następujących ostrzeżeń:

#### NIEBEZPIECZEŃSTWO

##### **Informacja o tym stopniu zagrożenia oznacza możliwą sytuację niebezpieczną.**

Nieuniknięcie niebezpiecznej sytuacji może doprowadzić do powstania ciężkich obrażeń ciała lub śmierci.

- ▶ Przestrzegaj zaleceń zawartych w tym ostrzeżeniu, aby uniknąć niebezpieczeństwa ciężkich obrażeń ciała lub śmierci.

**UWAGA****Ostrzeżenie o tym stopniu zagrożenia oznacza możliwość powstania szkody materialnej**

Nieuniknięcie niebezpiecznej sytuacji może doprowadzić do powstania szkód materialnych.

- ▶ Aby uniknąć szkód materialnych, należy przestrzegać zaleceń zawartych w tym ostrzeżeniu.

**WSKAZÓWKA**

- ▶ Wskazówka oznacza dodatkowe informacje, ułatwiające korzystanie z urządzenia.

## Bezpieczeństwo

W tym rozdziale zawarto ważne wskazówki, dotyczące bezpiecznej obsługi produktu. Mimo to, nieprawidłowe użycie może spowodować obrażenia u ludzi i szkody materialne.

- Przed przystąpieniem do użytkowania sprawdź, czy produkt nie ma widocznych z zewnątrz uszkodzeń. Nie wolno uruchamiać urządzenia, gdy jest uszkodzone lub upadło na ziemię.
- Ten produkt może być używany przez dzieci od 8 roku życia oraz przez osoby o zmniejszonych zdolnościach fizycznych, sensorycznych lub umysłowych lub też osoby nieposiadające odpowiedniego doświadczenia i/lub wiedzy wyłącznie pod nadzorem lub po przeszkoleniu w zakresie bezpiecznego użytkowania urządzenia oraz potencjalnych zagrożeń. Dzieciom nie wolno bawić się produktem. Dzieciom bez opieki osób dorosłych nie wolno czyścić ani konserwować urządzenia.



- **⚠ NIEBEZPIECZEŃSTWO!** Materiały opakowaniowe nie są zabawkami! Materiały opakowaniowe należy przechowywać w miejscu niedostępnym dla dzieci. Niebezpieczeństwo uduszenia się!
- Nie próbuj dokonywać żadnych samowolnych przeróbek ani zmian w produkcji.
- Nigdy nie otwieraj obudowy produktu. Wewnątrz obudowy produktu nie ma części, które wymagałyby konserwacji lub wymiany przez użytkownika.
- Podczas pracy nie wolno wkładać palców ani żadnych przedmiotów przez kratkę ochronną, aby uniknąć obrażeń ciała lub uszkodzenia łopatek wirnika.
- Trzymaj długie włosy z dala od urządzenia. Mogą zostać pochwycone i wciągnięte do urządzenia.
- Nie korzystaj z produktu w pobliżu źródeł ciepła, takich jak grzejniki lub inne urządzenia wytwarzające ciepło.
- Nie narażaj urządzenia na bezpośrednie działanie promieni słonecznych ani wysokich temperatur. W przeciwnym razie może dojść do przegrzania urządzenia i nieodwracalnych uszkodzeń.
- Chronь produkt zawsze przed otwartym ogniem (np. świece).
- Nie wolno dopuścić do kapania ani rozpryskiwania się wody na urządzenie. Ponadto na urządzeniu oraz w jego pobliżu nie wolno ustawiać przedmiotów napełnionych cieczami, takich jak wazony lub otwarte napoje.

- Produktu nie wolno zanurzać w wodzie ani w innej cieczy!
- Urządzenie ustawiaj zawsze na stabilnym i płaskim podłożu. W razie upadku urządzenie może ulec uszkodzeniu.
- W przypadku zauważenia zapachu spalenizny lub dymu niezwłocznie wyłącz urządzenie i odłącz ewentualnie podłączony do urządzenia zasilacz sieciowy. Przed ponownym użyciem oddaj urządzenie do sprawdzenia przez specjalistę.
-  Zasilacz sieciowy można stosować tylko wewnątrz suchych pomieszczeń.
- Używaj urządzenia tylko z dostarczonym zasilaczem sieciowym i używaj dostarczonego zasilacza sieciowego wyłącznie z tym urządzeniem.
- Nie używaj zasilacza sieciowego z uszkodzoną wtyczką lub kablem przyłączeniowym.
- Nie wolno naprawiać zasilacza sieciowego i podłączonego do niego na stałe kabla przyłączeniowego. W razie uszkodzenia należy wymienić kompletny zasilacz sieciowy na nowy o takich samych parametrach.
- Przetężanie produktu pomiędzy 50 a 60 Hz nie wymaga żadnych działań ze strony użytkownika. Produkt przystosowuje się zarówno do częstotliwości 50 Hz, jak i 60 Hz.
- Wykorzystywane gniazdo zasilania musi być zawsze łatwo dostępne, aby w sytuacji awaryjnej zasilacz sieciowy można było szybko wyjąć z gniazda zasilania.



- To urządzenie ma niewymienny akumulator.



- Urządzenie posiada wbudowany akumulator litowo-jonowy. Nieprawidłowe obchodzenie się z akumulatorami litowo-jonowymi może doprowadzić do pożaru, wybuchu, wycieku substancji niebezpiecznych lub powstania innych niebezpiecznych sytuacji! Urządzenia nie wolno wrzucać do otwartego ognia.

## Opis części

(Ilustracje - patrz rozkładana okładka)

- 1 Kratka ochronna
- 2 Łopatkę wirnika
- 3 Dioda LED trybu pracy (pomarańczowy/niebieski)
- 4 Gniazdo ładowania (USB C)
- 5 Uchwyt
- 6 Przycisk 
- 7 Przycisk 
- 8 Podstawa
- 9 Zasilacz sieciowy z wtykiem USB C

## Przed uruchomieniem

### Sprawdzenie kompletności dostawy

Zakres dostawy obejmuje następujące elementy:

- Wentylator SVT 3.7 B2
  - Podstawa
  - Zasilacz sieciowy
  - Niniejsza instrukcja eksploatacji
- ♦ Wyjmij wszystkie części urządzenia z opakowania i usuń wszystkie materiały opakowaniowe.

### Ładowanie akumulatora

Przed rozpoczęciem korzystania z urządzenia należy w pełni naładować wbudowany akumulator. W przypadku korzystania z zasilacza sieciowego wentylator może być również używany podczas ładowania.

#### UWAGA



- ▶ Akumulator należy ładować tylko w suchych pomieszczeniach.
  - ▶ Ze względu na duże zużycie energii do ładowania akumulatora należy używać dostarczonego zasilacza sieciowego ❶. Wentylatora nie należy ładować z gniazda USB komputera PC lub notebooka.
  - ▶ Po zakończeniu ładowania koniecznie odłącz zasilacz sieciowy ❶ od urządzenia, jeśli nie będziesz korzystać z urządzenia!
- ♦ Podłącz zasilacz sieciowy ❶ do łatwo dostępnego gniazda zasilania.
- ♦ Podłącz wtyk USB C zasilacza sieciowego ❶ do gniazda ładowania ❷ wentylatora. Dioda LED trybu pracy ❸ świeci się w czasie ładowania na pomarańczowo. Gdy tylko zgaśnie dioda LED trybu pracy ❸, wbudowany akumulator jest w pełni naładowany.

#### WSKAZÓWKA

- ▶ Jeśli dioda LED trybu pracy ❸ podczas pracy wentylatora miga na pomarańczowo, to zintegrowany akumulator jest wyczerpany i należy go naładować.

## Obsługa i eksploatacja

### Włączanie/wyłączanie i ustawianie prędkości

- ◆ Naciśnij przycisk  **7**, aby ustawić wentylator na niski stopień prędkości. Dioda LED trybu pracy **3** świeci się na niebiesko.
- ◆ Naciśnij ponownie przycisk  **6**, aby przełączać się między trzema stopniami prędkości (niska, średnia, wysoka).
- ◆ Naciśnij przycisk  **7** ponownie, aby wyłączyć wentylator. Dioda LED trybu pracy **3** zgaśnie.

### Ustawienie wentylatora

Wentylator można ustawić na znajdującej się w zestawie podstawie **8** lub przez rozłożenie uchwytu **5** (patrz rysunki 1 i 2).

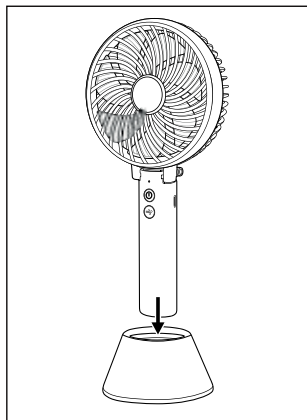

Rys. 1

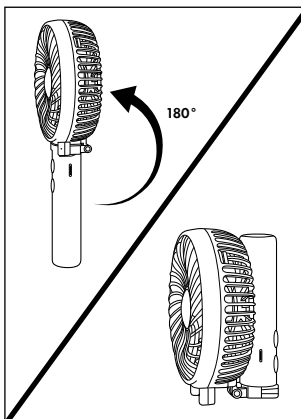

Rys. 2

## Czyszczenie

### UWAGA

- ▶ Podczas czyszczenia uważaj, aby do wnętrza urządzenia nie przedostała się wilgoć. Mogłoby to trwale uszkodzić urządzenie.
  - ▶ Nie wolno używać środków czyszczących o właściwościach żrących lub ściernych ani zawierających rozpuszczalniki. Mogą one uszkodzić powierzchnie urządzenia.
  - ▶ Nigdy nie otwieraj obudowy produktu. Wewnątrz obudowy produktu nie ma części, które wymagałyby konserwacji lub wymiany przez użytkownika.
- ◆ Zewnętrzną stronę wentylatora czyść miękką, suchą lub lekko wilgotną szmatką.
  - ◆ W razie potrzeby można usunąć kurz z łopatek wirnika ❷ za pomocą wąskiego pędzelka. Należy pamiętać, że w tym celu nie można zdejmować kratki ochronnej ❶.

## Przechowywanie

- ◆ Urządzenie należy przechowywać w suchym miejscu, nienarażonym na pył i bezpośrednie działanie promieni słonecznych.
- ◆ W razie dłuższego przechowywania wbudowany akumulator powinien być naładowany, co przedłuża jego żywotność. W przypadku dłuższego niekorzystania z urządzenia należy regularnie ładować wewnętrzny akumulator. Jest to konieczne dla zapewnienia konserwacji akumulatora.

## Utylizacja

### Utylizacja urządzenia



Widoczny obok symbol przekreślonego pojemnika na śmieci na kółkach oznacza, że produkt ten podlega postanowieniom dyrektywy 2012/19/EU. Dyrektywa ta zawiera informacje, że to produkt po zakończeniu korzystania z niego nie może zostać zutylizowany wraz z odpadami komunalnymi, lecz musi zostać oddany do specjalnych punktów zbiórki odpadów lub do wyspecjalizowanych zakładów utylizacyjnych.



**Utylizacja jest dla użytkownika bezpłatna. Chroń środowisko i usuwaj odpady w prawidłowy sposób.**



Informacje na temat możliwości utylizacji wyłożonego urządzenia można uzyskać w urzędzie gminy lub miasta.



Produkt można poddać recyklingowi, podlega rozszerzonej odpowiedzialności producenta i jest zbierany w ramach systemu segregacji odpadów.

## WSKAZÓWKA

- ▶ Wbudowanego akumulatora w tym urządzeniu nie można wyjąć w celu oddania go oddzielnie do utylizacji. W celu uniknięcia zagrożeń, demontaż lub wymiana akumulatora może być przeprowadzana wyłącznie przez producenta, jego serwis lub osobę o podobnych kwalifikacjach. W przypadku oddawania produktu do utylizacji należy zwrócić uwagę, że ten produkt zawiera akumulatory.

## Utylizacja opakowania



Materiały opakowaniowe są przyjazne dla środowiska i można je poddać procesowi recyklingu. Zbędne materiały opakowaniowe należy utylizować zgodnie z lokalnymi przepisami.

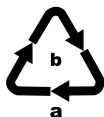

Opakowania należy utylizować w sposób przyjazny dla środowiska. Przestrzegaj oznaczeń umieszczonych na różnych materiałach opakowaniowych i w razie potrzeby zutylizuj je zgodnie z zasadami segregacji odpadów. Materiały opakowaniowe są oznaczone skrótami (a) i liczbami (b) w następujący sposób: 1–7: tworzywa sztuczne, 20–22: papier i tektura, 80–98: kompozyty.

## Załącznik

### Informacje dotyczące deklaracji zgodności UE



Niniejsze urządzenie spełnia podstawowe wymogi i pozostałe istotne przepisy europejskiej dyrektywy dotyczącej kompatybilności elektromagnetycznej 2014/30/EU, dyrektywy niskonapięciowej 2014/35/EU, dyrektywy ErP 2009/125/EC oraz dyrektywy RoHS 2011/65/EU.

Pełny oryginalny tekst deklaracji zgodności dostępny jest u importera.



**Dane techniczne**

<b>Wentylator</b>	
Wbudowany akumulator (litowo-jonowy)	3,7 V / 2000 mAh / 7,4 Wh
Napięcie wejściowe / prąd wejściowy	5,0 V $\equiv$ (prąd stały) / maks. 2,0 A
Maksymalny strumień objętości (F)	4,2 m <sup>3</sup> /min
Pobór mocy przez wentylator (P)	3,9 W
Wartość eksploatacyjna (SV)	1,1 (m <sup>3</sup> /min)/W
Pobór mocy w trybie gotowości (P <sub>SB</sub> )	0,1 W
Poziom mocy akustycznej wentylatora (L <sub>WA</sub> )	56 dB(A)
Maksymalna prędkość powietrza (c)	3,4 m/s
Norma pomiarowa służąca do określania wartości eksploatacyjnej	IEC 60879: 2019
Adres kontaktowy w celu uzyskania dalszych informacji	KOMPERNASS HANDELS GmbH, BURGSTRASSE 21, 44867 BOCHUM, NIEMCY

<b>Zasilacz sieciowy</b>	
Producent	Putian Yijia Electronic Co., Ltd. The West of Lihan Avenue Hanjiang District, Putian, Fujian, Chiny Numer rejestru handlowego: 91350303579298423W  Importer: KOMPERNASS HANDELS GMBH, BURGSTRASSE 21, 44867 BOCHUM, NIEMCY, Sąd Rejestrowy Sąd Rejonowy Bochum Numer rejestrowy: HRB 4598
Model	YJTH07
Napięcie wejściowe	100 - 240 V ~ (prąd przemienny)
Wejściowa częstotliwość prądu przemiennego	50/60 Hz



**Zasilacz sieciowy**

Napięcie wyjściowe	5,0 V  (prąd stały)
Prąd wyjściowy	2,0 A
Moc wyjściowa	10,0 W
Średnia wydajność podczas pracy	79,0 %
Pobór mocy bez obciążenia	0,09 W
Prąd wejściowy	Maks. 0,3 A
Klasa ochronności	II /  (podwójna izolacja)
Stopień ochrony	IP 20
Znamionowa temperatura otoczenia (ta)	40 °C
Klasa efektywności 6	

## Gwarancja Kompernaß Handels GmbH

Szanowny Kliencie,

To urządzenie objęte jest 3-letnią gwarancją, licząc od daty zakupu. W przypadku wad tego produktu, masz gwarantowane ustawowo prawa w stosunku sprzedawcy. Te ustawowe prawa nie są ograniczone przez nasze opisane poniżej warunki gwarancji.

### Warunki gwarancji

Okres gwarancji rozpoczyna się od daty zakupu. Należy zachować paragon. Jest on wymagany jako dowód zakupu.

Jeżeli w ciągu trzech lat od daty zakupu produktu ujawni się w nim wada materiałowa lub produkcyjna, produkt zostanie wedle naszego uznania nieodpłatnie naprawiony, wymieniony na nowy lub zostanie zwrócona jego cena. Warunkiem spełnienia tego świadczenia gwarancyjnego jest dostarczenie w trakcie tego trzyletniego okresu uszkodzonego urządzenia wraz z dowodem zakupu (paragonem) oraz krótkim opisem wady i daty jej wystąpienia. Jeżeli wada jest objęta naszą gwarancją, otrzymasz z powrotem naprawiony lub nowy produkt.

### Okres gwarancji i ustawowe roszczenia gwarancyjne

Wykonanie usługi gwarancyjnej nie przedłuża okresu gwarancji. Dotyczy to również wymienionych i naprawionych części. Wszelkie szkody i wady wykryte w chwili zakupu należy zgłosić bezpośrednio po rozpakowaniu urządzenia. Po upływie okresu gwarancji wszelkie naprawy są wykonywane odpłatnie.

## Zakres gwarancji

Urządzenie zostało starannie wyprodukowane i poddane przed wysyłką skrupulatnej kontroli jakości.

Gwarancja obejmuje wady materiałowe lub produkcyjne. Niniejsza gwarancja nie obejmuje części produktu, podlegających normalnemu zużyciu, ani uszkodzeń części łatwo łamliwych, np. przełączników, akumulatorów, lub części wykonanych ze szkła.

Niniejsza gwarancja traci swoją ważność, jeśli produkt został uszkodzony, nie używano go prawidłowo lub nie serwisowano należycie. W celu zapewnienia prawidłowego stosowania produktu należy ściśle przestrzegać wszystkich instrukcji wymienionych w instrukcjach obsługi. Należy bezwzględnie unikać zastosowania oraz postępowania, których odradza się w instrukcji obsługi lub przed którymi się w niej ostrzega.

Produkt przeznaczony jest wyłącznie do użytku domowego, a nie do zastosowań komercyjnych. Niewłaściwe użytkowanie urządzenia, używanie go w sposób niezgodny z jego przeznaczeniem, użycie siły lub ingerencja w urządzenie, dokonywana poza naszymi autoryzowanymi punktami serwisowymi, powodują utratę gwarancji.

## Realizacja zobowiązań gwarancyjnych

W celu zapewnienia szybkiego załatwienia sprawy, postępuj zgodnie z poniższymi wskazówkami:

- W przypadku wszelkich pytań przygotuj paragon fiskalny oraz numer artykułu (np. IAN 123456\_7890) jako dowód zakupu.
- Numer artykułu można znaleźć na tabliczce znamionowej na produkcie, wygrawerowany na urządzeniu, zapisany na stronie tytułowej instrukcji obsługi (w dolnym lewym rogu) lub na naklejce z tyłu bądź na spodzie urządzenia.
- W przypadku wystąpienia błędów działania lub innych wad, prosimy o kontakt z odpowiednim działem serwisu **telefonicznie** lub **przez e-mail**.
- Zarejestrowany jako wadliwy produkt możesz wtedy wraz z dołączonym dowodem zakupu (paragonem) oraz opisem i datą wystąpienia usterki wystać nieodpłatnie na przekazany wcześniej adres serwisu.



Na stronie [www.lidl-service.com](http://www.lidl-service.com) możesz pobrać te i wiele innych instrukcji, filmów o produktach oraz oprogramowanie instalacyjne. Za pomocą tego kodu QR możesz przejść bezpośrednio na stronę serwisu Lidl ([www.lidl-service.com](http://www.lidl-service.com)), gdzie możesz otworzyć instrukcję obsługi, wpisując numer artykułu (IAN) 353197\_2007.

## Serwis

**PL** Serwis Polska

Tel.: 22 397 4996

E-Mail: [kompernass@lidl.pl](mailto:kompernass@lidl.pl)

IAN 353197\_2007

## Importer

Pamiętaj, że poniższy adres nie jest adresem serwisu.

Skontaktuj się najpierw z odpowiednim punktem serwisowym.

KOMPERNASS HANDELS GMBH

BURGSTRASSE 21

44867 BOCHUM

NIEMCY

[www.kompernass.com](http://www.kompernass.com)

# Obsah

<b>Úvod</b> .....	<b>90</b>
Informácie o tomto návode na obsluhu .....	90
Upozornenia týkajúce sa ochranných známk .....	90
Používanie v súlade s účelom .....	90
Použitie výstražné upozornenia .....	90
<b>Bezpečnosť</b> .....	<b>91</b>
<b>Opis dielov</b> .....	<b>94</b>
<b>Pred uvedením do prevádzky</b> .....	<b>94</b>
Kontrola rozsahu dodávky .....	94
Nabíjanie akumulátora .....	95
<b>Obsluha a prevádzka</b> .....	<b>95</b>
Zapnutie/vypnutie a nastavenie rýchlosti .....	95
Inštalácia ventilátora .....	96
<b>Čistenie</b> .....	<b>96</b>
<b>Skladovanie</b> .....	<b>97</b>
<b>Likvidácia</b> .....	<b>97</b>
Likvidácia zariadenia .....	97
Likvidácia obalu .....	98
<b>Príloha</b> .....	<b>98</b>
Upozornenie k EÚ vyhláseniu o zhode .....	98
Technické údaje .....	99
Záruka spoločnosti Kompernass Handels GmbH .....	100
Servis .....	102
Dovozca .....	102

## Úvod

### Informácie o tomto návode na obsluhu

Srdečne vám gratulujeme ku kúpe vášho nového výrobku. Touto kúpou ste sa rozhodli pre výrobok vysokej kvality.



Návod na obsluhu je súčasťou tohto výrobku. Obsahuje dôležité upozornenia týkajúce sa bezpečnosti, používania a likvidácie. Pred použitím výrobku sa oboznámte so všetkými pokynmi na obsluhu a bezpečnostnými pokynmi. Výrobok používajte iba podľa opisu a v uvedených oblastiach použitia. Tento návod na obsluhu si dobre uschovajte. Pri postúpení výrobku tretej osobe odovzdajte spolu s ním aj všetky dokumenty.

### Upozornenia týkajúce sa ochranných známk

USB® je registrovaná ochranná známka spoločnosti USB Implementers Forum, Inc. Ochranná značka a obchodný názov SilverCrest sú majetkom príslušného vlastníka. Všetky ďalšie názvy a výrobky môžu byť ochrannými známkami alebo registrovanými ochrannými známkami ich príslušných vlastníkov.

### Používanie v súlade s účelom

Tento výrobok slúži na obeh vzduchu. Výrobok nie je určený na používanie v komerčných alebo priemyselných oblastiach. Iné používanie alebo používanie nad tento rámec sa považuje za používanie v rozpore s určeným účelom.

### Použitie výstražné upozornenia

V predložennom návode na obsluhu sú použité nasledovné výstražné upozornenia:

#### NEBEZPEČENSTVO

**Výstražné upozornenie tohto stupňa nebezpečenstva označuje možnú nebezpečnú situáciu.**

Ak sa nezabráni nebezpečnej situácii, môže to mať za následok ťažké zranenia alebo smrť.

- ▶ Aby sa zabránilo nebezpečenstvu ťažkých zranení alebo usmrtienia, musia sa dodržiavať inštrukcie uvedené v tomto výstražnom upozornení.

**POZOR****Výstražné upozornenie tohto stupňa nebezpečenstva označuje možné vecné škody**

Keď sa tejto nebezpečnej situácii nezabráni, môže to mať za následok vecné škody.

- ▶ Aby ste zabránili vecným škodám, riadte sa inštrukciami uvedenými v tomto výstražnom upozornení.

**UPOZORNENIE**

- ▶ Upozornenie označuje dodatočné informácie, ktoré uľahčujú manipuláciu s prístrojom.

## Bezpečnosť

V tejto kapitole sú uvedené dôležité bezpečnostné upozornenia na zaobchádzanie s výrobkom. Jeho neodborné používanie môže viesť k zraneniam osôb a vecným škodám.

- Pred použitím skontrolujte viditeľné poškodenia výrobku. Neuvádzajte do prevádzky poškodený výrobok ani výrobok, ktorý predtým spadol na zem.
- Tento výrobok môžu používať deti staršie ako 8 rokov, ako aj osoby so zníženými fyzickými, zmyslovými alebo mentálnymi schopnosťami alebo s nedostatkom skúseností a vedomostí, ak sú pod dohľadom alebo ak boli o bezpečnom používaní prístroja poučené a pochopili z toho vyplývajúce nebezpečenstvá. Deti sa s výrobkom nesmú hrať. Deti nesmú vykonávať čistenie ani používateľskú údržbu bez dohľadu.

- ⚠ NEBEZPEČENSTVO! Obalové materiály nie sú hračkou pre deti! Uchovávajúte obalové materiály mimo dosahu detí. Hrozí nebezpečenstvo udusenía!
- Na výrobku nevykonávajúte žiadne svojvoľné úpravy ani zmeny.
- Nikdy neotvárajte veko prístroja. Výrobok neobsahuje žiadne konštrukčné diely, ktoré by používateľ mohol opraviť alebo vymeniť.
- Počas prevádzky nestrkajte cez ochrannú mriežku prsty ani predmety, aby sa zabránilo poraneniam a poškodeniu lopatiek rotora.
- Dlhé vlasy držte mimo dosahu prístroja. Môžu byť zachytené a vtiahnuté do prístroja.
- Výrobok neprevádzkujte v blízkosti zdrojov tepla ako sú vykurovacie telesá alebo iné zariadenia generujúce teplo.
- Výrobok nevystavujte priamemu slnečnému žiareniu ani vysokým teplotám. Inak môže dôjsť k jeho prehriatiu a neopraviteľnému poškodeniu.
- Otvorený plameň (napr. sviečky) udržiavajte vždy mimo výrobku.
- Nevystavujte prístroj striekajúcej ani kvapkajúcej vode a na prístroj ani vedľa neho nekladte žiadne predmety naplnené kvapalinou, ako sú vázy alebo otvorené nápoje.

- Nikdy neponárajte výrobok do vody ani do iných kvapalín!
- Prístroj postavte vždy na stabilnú a rovnú plochu. Pri páde sa môže poškodiť.
- Prístroj okamžite vypnite a podľa možností z neho vytiahnite pripojený sieťový adaptér, ak zacítite zápach ohňa alebo zistíte vznik dymu. Pred ďalším použitím nechajte prístroj skontrolovať kvalifikovaným odborníkom.
-  Sieťový adaptér používajte len v suchých vnútorných priestoroch.
- Prístroj používajte len s dodaným sieťovým adaptérom a dodaný sieťový adaptér používajte iba s prístrojom.
- Nepoužívajte sieťový adaptér s poškodenou zástrčkou alebo poškodeným pripojovacím káblom.
- Sieťový adaptér a pevne pripojený pripojovací kábel sa nesmú opravovať. V prípade chyby sa musí vymeniť kompletný sieťový adaptér za konštrukčne rovnaký.
- Používateľ nemusí prepínať výrobok na 50 alebo 60 Hz. Výrobok sa prispôsobí ako na 50, tak aj na 60 Hz.
- Použitá zásuvka musí byť vždy ľahko prístupná, aby sa v prípade nebezpečnej situácie sieťový adaptér mohol rýchlo vytiahnuť zo zásuvky.
- Tento prístroj obsahuje akumulátor, ktorý sa nemôže vymeniť.







Prístroj má integrovaný lítium-iónový akumulátor. Nesprávne zaobchádzanie s lítium-iónovými akumulátormi môže spôsobiť požiar, explózie, vytečenie nebezpečných látok alebo iné nebezpečné situácie! Prístroj sa nesmie hádzať do otvoreného ohňa.

## Opis dielov

(Obrázky si pozrite na roztváracíj strane)

- 1 Ochranná mriežka
- 2 Lopatky rotora
- 3 Prevádzková LED dióda (oranžová/modrá)
- 4 Nabíjacia zdierka (USB-C)
- 5 Rukoväť
- 6 Tlačidlo 
- 7 Tlačidlo 
- 8 Nožička
- 9 Sieťový adaptér so zástrčkou USB-C

## Pred uvedením do prevádzky

### Kontrola rozsahu dodávky

Rozsah dodávky pozostáva z nasledovných komponentov:

- Ventilátor SVT 3.7 B2
- Nožička
- Sieťový adaptér
- Tento návod na obsluhu
- ♦ Vyberte všetky diely prístroja z obalu a odstráňte všetky obalové materiály.

## Nabíjanie akumulátora

Pred použitím ventilátora sa musí integrovaný akumulátor úplne nabíť. Pri používaní sieťového adaptéra sa môže ventilátor používať aj počas nabíjania.

### POZOR



- ▶ Akumulátor nabíjajte iba v suchých vnútorných priestoroch.
- ▶ Z dôvodu vysokého odberu prúdu sa na nabíjanie akumulátora musí použiť dodaný sieťový adaptér ❹. Ventilátor nenabíjajte na USB prípojke počítača alebo notebooku.
- ▶ Po ukončení nabíjania, keď nechcete používať prístroj, odpojte sieťový adaptér ❹!
- ◆ Zasuňte sieťový adaptér ❹ do ľahko prístupnej zásuvky.
- ◆ Spojte USB-C konektor sieťového adaptéra ❹ s nabíjacou zdierkou ❷ ventilátora. Prevádzková LED dióda ❸ svieti počas nabíjania oranžovo. Hneď ako prevádzková LED dióda ❸ zhasne, je integrovaný akumulátor úplne nabitý.

### UPOZORNENIE

- ▶ Ak prevádzková LED dióda ❸ počas používania ventilátora bliká naoranžovo, integrovaný akumulátor je vybitý a musí sa nabíť.

## Obsluha a prevádzka

### Zapnutie/vypnutie a nastavenie rýchlosti

- ◆ Stlačte tlačidlo  ❶ na zapnutie ventilátora na nižší rýchlostný stupeň. Prevádzková LED dióda ❸ svieti modro.
- ◆ Stlačte opakovane tlačidlo  ❷, aby ste striedali medzi tromi rýchlostnými stupňami (nízky, stredný, vysoký).
- ◆ Stlačte tlačidlo  ❶ na vypnutie ventilátora. Prevádzková LED dióda ❸ zhasne.

## Inštalácia ventilátora

Ventilátor môžete inštalovať s dodanou nožičkou **8** alebo sklopením rukoväti **5** (pozri obrázky 1 a 2).

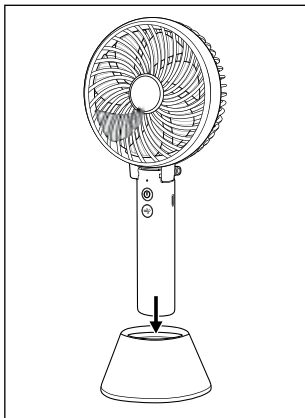

Obr. 1

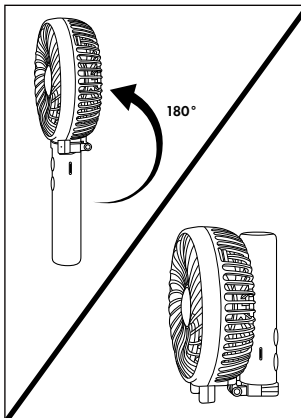

Obr. 2

## Čistenie

### POZOR

- ▶ Zabezpečte, aby sa pri čistení do prístroja neodstala žiadna vlhkosť, aby sa tak zabránilo jeho neopraviteľnému poškodeniu.
- ▶ Nepoužívajte žiadne žieravé, abrazívne čistiace prostriedky ani čistiace prostriedky s obsahom rozpúšťadiel. Tieto môžu porušiť povrch prístroja.
- ▶ Nikdy neotvárajte veko prístroja. Výrobok neobsahuje žiadne konštrukčné diely, ktoré by používateľ mohol opraviť alebo vymeniť.
- ◆ Vyčistite ventilátor zvonku mäkkou suchou alebo mierne navlhčenou handrou.
- ◆ Lopatky rotora **2** môžete v prípade potreby zbaviť prachu úzkym štetcom. Zohľadnite, že na tento účel sa nesmie odstrániť ochranná mriežka **1**.

## Skladovanie

- ◆ Prístroj skladujte na suchom a bezprašnom mieste, mimo dosahu priameho slnečného žiarenia.
- ◆ Pri skladovaní by mal byť integrovaný akumulátor úplne nabitý, aby sa predĺžila jeho životnosť. Ak integrovaný akumulátor dlhší čas nepoužívate, pravidelne ho dobíjajte. Tento krok je nutný, aby sa akumulátor šetril.

## Likvidácia

### Likvidácia zariadenia



Symbol preškrtnutej odpadkovej nádoby na kolieskach upozorňuje, že tento prístroj podlieha smernici 2012/19/EU. Táto smernica stanovuje, že tento výrobok nesmiete po uplynutí doby používania zneškodniť s bežným odpadom z domácnosti, ale musíte ho odovzdať v zberni zabezpečujúcej likvidáciu alebo v prevádzkach na zneškodňovanie odpadov.



**Táto likvidácia je pre vás bezplatná. Chráňte životné prostredie a likvidujte odpad odborne.**



Informácie o možnostiach likvidácie výrobku, ktorý doslúžil, získate od svojej miestnej alebo mestskej samosprávy.



Produkt je recyklovateľný, podlieha rozšírenej zodpovednosti výrobcu a zbiera sa oddelene.

### UPOZORNENIE

- Integrovaný akumulátor tohto prístroja sa za účelom likvidácie nedá vybrať. Demontáž alebo výmenu akumulátora smie vykonať iba výrobca alebo jeho zákaznícky servis alebo podobne kvalifikovaná osoba, aby sa zabránilo nebezpečenstvám. Pri likvidácii sa musí upozorniť na to, že tento prístroj obsahuje akumulátor.

## Likvidácia obalu



Obalové materiály sú zvolené z hľadiska ekologickej a technickej likvidácie a preto ich možno recyklovať. Nepotrebné obalové materiály zlikvidujte podľa miestne platných predpisov.

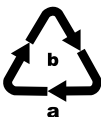

Obal zlikvidujte ekologicky.

Dbajte na označenie na rozličných obalových materiáloch a tieto prípadne zvlášť roztriedte. Obalové materiály sú označené skratkami (a) a číslicami (b) s nasledujúcim významom:

1 - 7: plasty,

20 - 22: papier a lepenka,

80 - 98: kompozitné materiály.

## Príloha

### Upozornenie k EÚ vyhláseniu o zhode



Tento prístroj spĺňa základné požiadavky a ostatné relevantné predpisy európskej smernice o elektromagnetickej kompatibilite 2014/30/EU, smernice o nízkom napätí 2014/35/EU, smernice ERP 2009/125/EC a smernice RoHS 2011/65/EU.

Kompletné EÚ vyhlásenie o zhode je k dispozícii u dovozcu.



## Technické údaje

<b>Ventilátor</b>	
Integrovaný akumulátor (lítiovo-iónový)	3,7 V/2000 mAh/7,4 Wh
Vstupné napätie/vstupný prúd	5,0 V $\equiv$ (jednosmerný prúd)/ max. 2,0 A
Maximálny objemový prietok (F)	4,2 m <sup>3</sup> /min
Prikon ventilátora (P)	3,9 W
Servisný pomer (SV)	1,1 (m <sup>3</sup> /min)/W
Prikon v pohotovostnom režime (P <sub>SB</sub> )	0,1 W
Hladina akustického výkonu ventilátora (L <sub>WA</sub> )	56 dB(A)
Maximálna rýchlosť vzduchu (c)	3,4 m/s
Norma na zistenie servisného pomeru	IEC 60879: 2019
Kontaktná adresa pre ďalšie informácie	KOMPERNASS HANDELS GmbH, BURGSTRASSE 21, 44867 BOCHUM, NEMECKO

## Sieťový adaptér

Výrobca	Putian Yijia Electronic Co., Ltd. The West of Lihan Avenue Hanjiang District, Putian, Fujian, China Obchodné registračné číslo: 91350303579298423W  Dovozca: KOMPERNASS HANDELS GMBH, BURGSTRASSE 21, 44867 BOCHUM, NEMECKO, Registračný súd Okresný súd Bochum Registračné číslo: HRB 4598
Model	YJTH07
Vstupné napätie	100 - 240 V ~ (striedavý prúd)

## Sieťový adaptér

Frekvencia vstupného striedavého prúdu	50/60 Hz
Výstupné napätie	5,0 V  (jednosmerný prúd)
Výstupný prúd	2,0 A
Výstupný výkon	10,0 W
Priemerná účinnosť v prevádzke	79,0 %
Príkion pri nulovom zaťažení	0,09 W
Vstupný prúd	Max. 0,3 A
Trieda ochrany	II/  (dvojitá izolácia)
Krytie	IP 20
Menovitá teplota okolia (t <sub>a</sub> )	40 °C
Trieda účinnosti 6	

## Záruka spoločnosti Kompernass Handels GmbH

Vážená zákazníčka, vážený zákazník,

na tento prístroj máte záruku 3 roky od dátumu zakúpenia. V prípade nedostatkov tohto výrobku máte práva vyplývajúce zo zákona voči predajcovi tohto výrobku. Tieto Vaše práva vyplývajúce zo zákona nie sú obmedzené našou zárukou, uvedenou nižšie.

### Záručné podmienky

Záručná doba začína plynúť dátumom zakúpenia. Prosím, uschovajte si pokladničný blok. Tento bude potrebný ako dôkaz o zakúpení.

Ak v priebehu troch rokov od dátumu zakúpenia tohto výrobku dôjde k chybe materiálu alebo výrobnej chybe, výrobok vám – podľa nášho uváženia – bezplatne opravíme, vymeníme alebo uhradíme kúpnu cenu. Podmienkou tohto záručného plnenia je, že počas trojročnej lehoty sa poškodený prístroj a doklad o zakúpení (pokladničný blok) predloží so stručným opisom, v čom spočíva nedostatok prístroja a kedy sa vyskytol.

Ak je chyba pokrytá našou zárukou, zašleme Vám späť opravený alebo nový výrobok. Opravou alebo výmenou výrobku nezačína plynúť žiadna nová záručná doba.

### Záručná doba a zákonné nároky na odstránenie chýb

Záručná doba sa záručným plnením nepredlži. To platí aj pre vymenené a opravené diely. Poškodenia a chyby zistené prípadne už pri kúpe, sa musia hlásiť okamžite po vybalení. Po uplynutí záručnej doby podliehajú prípadné opravy poplatku.

## Rozsah záruky

Prístroj bol starostlivo vyrobený v súlade s prísnyimi smernicami kvality a pred dodaním bol svedomito preskúšaný.

Záručné plnenie sa vzťahuje na chyby materiálu alebo výrobné chyby. Táto záruka sa nevzťahuje na časti výrobku, ktoré sú vystavené bežnému opotrebovaniu a preto ich možno pokladať za rýchlo opotrebiteľné diely, ani na poškodenia krehkých dielov, ako sú napríklad spínače, akumulátory alebo diely vyrobené zo skla.

Táto záruka zaniká v prípade poškodenia výrobku neodborným používaním alebo neodbornou údržbou. Na správne používanie výrobku sa musia presne dodržiavať všetky pokyny, uvedené v návode na obsluhu. Bezpodmienečne sa musí zabrániť použitiu alebo úkonom, ktoré sa v návode na obsluhu neodporúčajú alebo pred ktorými sa varuje.

Výrobok je určený len na súkromné použitie a nie na priemyselné použitie.

Záruka zaniká pri nesprávnom a neodbornom zaobchádzaní, pri použití násilia a pri zásahoch, ktoré neboli vykonané našim autorizovaným servisom.

## Vybavenie v prípade záruky

Na zaručenie rýchleho vybavenia Vašej žiadosti postupujte podľa nasledujúcich pokynov:

- Na všetky otázky majte pripravený pokladničný doklad a číslo výrobku (napr. IAN 123456\_7890) ako doklad o nákupe.
- Číslo výrobku nájdete na typovom štítku na výrobku, na gravúre na výrobku, na titulnej stránke návodu na obsluhu (dole vľavo) alebo ako nálepku na zadnej alebo spodnej strane výrobku.
- Ak dôjde k funkčným poruchám alebo iným nedostatkom, kontaktujte najprv nižšie uvedené servisné oddelenie **telefonicky** alebo **e-mailom**.
- Výrobok, zaevidovaný ako poruchový, môžete potom spolu s dokladom o nákupe (pokladničný blok) a uvedením popisu chyby a dátumu, kedy k nej došlo, bezplatne odoslať na adresu servisného strediska, ktorá Vám bude oznámená.



Na webovej stránke [www.lidl-service.com](http://www.lidl-service.com) si môžete stiahnuť tieto a mnoho ďalších príručiek, videá o výrobkoch a inštalačný softvér.

Pomocou tohto QR-kódu sa dostanete priamo na stránku servisu Lidl ([www.lidl-service.com](http://www.lidl-service.com)) a pomocou zadania čísla výrobku (IAN) 353197\_2007 otvoríte váš návod na obsluhu.



## Servis

**SK** Servis Slovensko

Tel. 0850 232001

E-Mail: [kompennass@lidl.sk](mailto:kompennass@lidl.sk)

IAN 353197\_2007

## Dovozca

Majte na pamäti, že nižšie uvedená adresa nie je adresou servisného strediska.

Najprv kontaktujte uvedené servisné stredisko.

KOMPERNASS HANDELS GMBH

BURGSTRASSE 21

44867 BOCHUM

NEMECKO

[www.kompennass.com](http://www.kompennass.com)

# Índice

<b>Introducción</b> .....	<b>104</b>
Información sobre estas instrucciones de uso .....	104
Indicaciones sobre las marcas comerciales .....	104
Uso previsto .....	104
Indicaciones de advertencia utilizadas .....	104
<b>Seguridad</b> .....	<b>105</b>
<b>Descripción de las piezas</b> .....	<b>108</b>
<b>Antes de la puesta en funcionamiento</b> .....	<b>109</b>
Comprobación del volumen de suministro .....	109
Carga de la batería .....	109
<b>Manejo y funcionamiento</b> .....	<b>110</b>
Encendido/apagado y ajuste de la velocidad .....	110
Instalación del ventilador .....	110
<b>Limpieza</b> .....	<b>111</b>
<b>Almacenamiento</b> .....	<b>111</b>
<b>Desecho</b> .....	<b>111</b>
Desecho del aparato .....	111
Desecho del embalaje .....	112
<b>Anexo</b> .....	<b>112</b>
Indicaciones sobre la Declaración de conformidad CE .....	112
Características técnicas .....	113
Garantía de Kompernass Handels GmbH .....	114
Asistencia técnica .....	116
Importador .....	116

## Introducción

### Información sobre estas instrucciones de uso

Felicidades por la compra de su producto nuevo. Ha adquirido un producto de alta calidad.



Las instrucciones de uso forman parte del producto y contienen indicaciones importantes acerca de la seguridad, del uso y del desecho de este producto. Antes de usar el producto, familiarícese con todas las indicaciones de manejo y de seguridad. Utilice el producto únicamente como se describe y para los ámbitos de aplicación indicados. Guarde estas instrucciones en un lugar seguro. Entregue todos los documentos cuando transfiera el producto a terceros.

### Indicaciones sobre las marcas comerciales

USB® es una marca comercial registrada de USB Implementers Forum, Inc.

La marca SilverCrest y el nombre comercial pertenecen a su respectivo propietario.

El resto de nombres y productos pueden ser marcas comerciales o marcas comerciales registradas de sus respectivos propietarios.

### Uso previsto

Este producto está previsto para la recirculación del aire. Este producto no está previsto para su uso comercial o industrial. Cualquier uso diferente o que supere lo indicado se considerará contrario al uso previsto.

### Indicaciones de advertencia utilizadas

En estas instrucciones de uso se utilizan las siguientes indicaciones de advertencia:

#### PELIGRO

**Una advertencia de este nivel de peligro indica una posible situación de peligro.**

Si no se evita la situación de peligro, pueden producirse lesiones graves o incluso la muerte.

- ▶ Deben cumplirse las instrucciones de esta advertencia para evitar un peligro de lesiones graves o incluso mortales.

**ATENCIÓN****Una advertencia de este nivel de peligro indica posibles daños materiales**

Si no se evita la situación, pueden producirse daños materiales.

- ▶ Deben cumplirse las instrucciones de esta advertencia para evitar daños materiales.

**INDICACIÓN**

- ▶ La indicación proporciona información adicional que facilita el manejo del aparato.

## Seguridad

En este capítulo obtendrá indicaciones de seguridad importantes para el manejo del producto. Un uso inadecuado puede causar lesiones personales y daños materiales.

- Antes de usar el producto, compruebe si hay daños externos visibles. No ponga en funcionamiento un producto dañado o que se haya caído.
- Este producto puede ser utilizado por niños a partir de 8 años y por personas cuyas facultades físicas, sensoriales o mentales sean reducidas o carezcan de los conocimientos y de la experiencia necesarios siempre que sean vigilados o hayan sido instruidos correctamente sobre el uso seguro del aparato y hayan comprendido los peligros que entraña. Los niños no deben jugar con el producto. Los niños no deben realizar las tareas de limpieza y mantenimiento del aparato sin supervisión.

- ⚠ ¡PELIGRO! ¡Los materiales de embalaje no son un juguete! Mantenga los materiales de embalaje fuera del alcance de los niños. ¡Existe peligro de asfixia!
- No realice transformaciones o modificaciones en el producto por cuenta propia.
- No abra nunca la carcasa del producto. Este producto no cuenta con ningún componente susceptible de mantenimiento o que el usuario deba cambiar.
- No introduzca los dedos ni ningún objeto en la rejilla protectora para evitar lesiones y daños en las aspas del rotor.
- Mantenga el cabello largo lejos del aparato, ya que podría quedar atrapado en su interior.
- No utilice el producto cerca de fuentes de calor, como calefactores u otros aparatos generadores de calor.
- No exponga el producto a la luz solar directa ni a temperaturas elevadas. De lo contrario, podría sobrecalentarse y dañarse de forma irreparable.
- Mantenga el producto siempre alejado de las llamas abiertas (p. ej., velas).
- No exponga el aparato a gotas o salpicaduras de agua ni coloque objetos llenos de líquidos, como jarrones o bebidas abiertas, sobre el aparato ni junto a él.
- No sumerja el producto en agua ni en otros líquidos.



- Coloque siempre el aparato sobre una superficie estable y plana. Si el aparato se cae, podría sufrir daños.
- Apague inmediatamente el aparato y desconecte el adaptador de red que pudiera estar conectado si detecta olor a quemado o se forma humo. Encargue la revisión del aparato a un técnico cualificado antes de volver a utilizarlo.
-  Utilice el adaptador de red exclusivamente en estancias interiores secas.
- Utilice el aparato exclusivamente con el adaptador de red suministrado y viceversa.
- No utilice el adaptador de red si el enchufe o el cable de conexión están dañados.
- El adaptador de red y el cable de conexión fijo no pueden repararse. Si se detecta algún defecto, debe sustituirse el adaptador de red por otro idéntico.
- El usuario no tiene que hacer nada para cambiar el ajuste del producto entre 50 y 60 Hz. El producto se adapta tanto a 50 Hz como a 60 Hz.
- La toma eléctrica utilizada debe estar en un lugar de fácil acceso para poder desconectar rápidamente el adaptador de red en caso de peligro.
- Este aparato incluye una batería que no puede cambiarse.



El aparato cuenta con una batería integrada de iones de litio. El manejo incorrecto de las baterías de iones de litio puede provocar incendios, explosiones, fugas de sustancias peligrosas y otras situaciones de peligro. No debe arrojarse el aparato al fuego.

## Descripción de las piezas

(Consulte las ilustraciones de la página desplegable)

- 1 Rejilla protectora
- 2 Aspas del rotor
- 3 Led de funcionamiento (naranja/azul)
- 4 Conexión de carga (USB-C)
- 5 Mango
- 6 Botón 
- 7 Botón 
- 8 Base
- 9 Adaptador de red con conector USB-C

## Antes de la puesta en funcionamiento

### Comprobación del volumen de suministro

El volumen de suministro consta de los siguientes componentes:

- Ventilador SVT 3.7 B2
  - Base
  - Adaptador de red
  - Estas instrucciones de uso
- ◆ Extraiga del embalaje todas las piezas del aparato y deseche todo el material de embalaje.

### Carga de la batería

Antes de utilizar el ventilador, debe cargarse la batería integrada. Si se usa el adaptador de red, el ventilador también puede utilizarse durante el proceso de carga.

#### ATENCIÓN

- ▶ Cargue la batería exclusivamente en estancias interiores secas.
  - ▶ Debido al alto consumo de corriente, debe utilizarse el adaptador de red ❹ suministrado para cargar la batería. No cargue el ventilador en un puerto USB de un ordenador o portátil.
  - ▶ Tras finalizar el proceso de carga, desconecte el adaptador de red ❹ si no pretende utilizar el aparato.
- ◆ Conecte el adaptador de red ❹ en una toma eléctrica de fácil acceso.
- ◆ Conecte el conector USB-C del adaptador de red ❹ en la conexión de carga ❷ del ventilador. El led de funcionamiento ❸ se ilumina en naranja durante el proceso de carga. El led de funcionamiento ❸ se apaga en cuanto la batería integrada está completamente cargada.



#### INDICACIÓN

- ▶ Si el led de funcionamiento ❸ parpadea en naranja durante el uso del ventilador, significa que la batería integrada está agotada y tiene que cargarse.



## Manejo y funcionamiento

### Encendido/apagado y ajuste de la velocidad

- ◆ Pulse el botón  **7** para activar el ventilador en un nivel de velocidad bajo. Tras esto, el led de funcionamiento **3** se ilumina en azul.
- ◆ Pulse repetidamente el botón  **6** para cambiar entre los tres niveles de velocidad (baja, media y alta).
- ◆ Vuelva a pulsar el botón  **7** para apagar el ventilador. Tras esto, el led de funcionamiento **3** se apaga.

### Instalación del ventilador

Puede instalar el ventilador colocado sobre la base **8** suministrada o plegando el mango **5** (consulte las figuras 1 y 2).

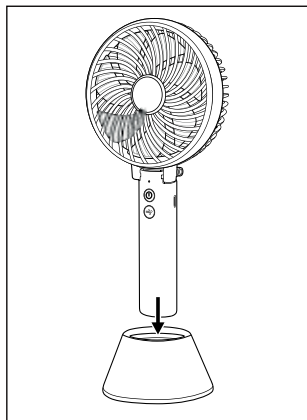

Fig. 1

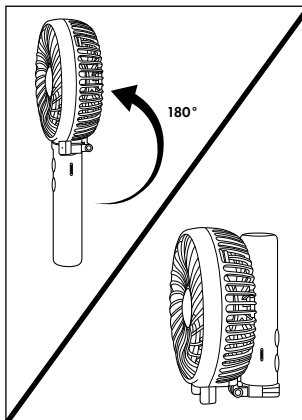

Fig. 2

## Limpieza

### ATENCIÓN

- ▶ Durante la limpieza, asegúrese de que no penetre humedad en el aparato para evitar daños irreparables.
  - ▶ No utilice productos de limpieza corrosivos o abrasivos ni que contengan disolventes, ya que podrían dañar la superficie del aparato.
  - ▶ No abra nunca la carcasa del producto. Este producto no cuenta con ningún componente susceptible de mantenimiento o que el usuario deba cambiar.
- ◆ Limpie la parte exterior del ventilador con un paño suave y seco o ligeramente húmedo.
  - ◆ En caso necesario, puede limpiar el polvo de las aspas del rotor **2** con un pincel pequeño. Para ello, tenga en cuenta que la rejilla protectora **1** no puede desmontarse.

## Almacenamiento

- ◆ Guarde el aparato en un lugar seco y sin polvo que no esté expuesto a la radiación directa del sol.
- ◆ Si pretende almacenar el producto durante un periodo prolongado de tiempo, la batería interna debe estar totalmente cargada para prolongar su vida útil. Cargue la batería interna regularmente si no pretende utilizarla durante un periodo prolongado de tiempo. Este procedimiento es necesario para el mantenimiento de la batería.

## Desecho

### Desecho del aparato



El símbolo adyacente de un contenedor tachado sobre unas ruedas indica que este producto está sujeto a la Directiva 2012/19/EU. Dicha Directiva estipula que el producto no debe desecharse con la basura doméstica normal al finalizar su vida útil, sino en puntos de recogida, puntos limpios o empresas de desechos previstas especialmente para ello.



**Este tipo de desecho es gratuito. Cuide el medio ambiente y deseche el aparato de la manera adecuada.**



Puede informarse acerca de las posibilidades de desecho de los aparatos usados en su administración municipal o ayuntamiento.



Este producto es reciclable, está sujeto a una responsabilidad ampliada del fabricante y se recoge por separado.

## INDICACIÓN

- La batería integrada de este aparato no puede extraerse para su desecho. El desmontaje o cambio de la batería está reservado exclusivamente para el fabricante, su servicio de asistencia técnica o una persona que posea una cualificación similar para evitar peligros. Para el desecho del aparato, debe indicarse que contiene una batería.

## Desecho del embalaje



El material de embalaje se ha seleccionado teniendo en cuenta criterios ecológicos y de desecho, por lo que es reciclable. Deseche el material de embalaje innecesario de la forma dispuesta por las normativas locales aplicables.

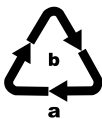

Deseche el embalaje de forma respetuosa con el medio ambiente. Observe las indicaciones de los distintos materiales de embalaje y, si procede, reciclelos de la manera correspondiente. Los materiales de embalaje cuentan con abreviaciones (a) y cifras (b) que significan lo siguiente: 1-7: plásticos; 20-22: papel y cartón; 80-98: materiales compuestos.

## Anexo

### Indicaciones sobre la Declaración de conformidad CE



Este aparato cumple los requisitos básicos y las demás normas relevantes de la Directiva de compatibilidad electromagnética 2014/30/EU, de la Directiva de baja tensión 2014/35/EU, de la Directiva de diseño ecológico para productos relacionados con la energía 2009/125/EC y de la Directiva sobre restricciones a la utilización de determinadas sustancias peligrosas en aparatos eléctricos y electrónicos 2011/65/EU.

Puede solicitarse la Declaración de conformidad CE completa al importador.



## Características técnicas

Ventilador	
Batería integrada (iones de litio)	3,7 V/2000 mAh/7,4 Wh
Tensión/corriente de entrada	5,0 V $\equiv$ (corriente continua)/ máx. 2,0 A
Flujo volumétrico (F) máximo	4,2 m <sup>3</sup> /min
Consumo de potencia del ventilador (P)	3,9 W
Valor de servicio (SV)	1,1 (m <sup>3</sup> /min)/W
Consumo de potencia en el modo de espera (P <sub>SB</sub> )	0,1 W
Nivel de potencia acústica del ventilador (L <sub>WA</sub> )	56 dB(A)
Velocidad máxima del aire (c)	3,4 m/s
Norma para el cálculo del valor de servicio	IEC 60879: 2019
Dirección de contacto para obtener información adicional	KOMPERNASS HANDELS GmbH, BURGSTRASSE 21, 44867 BOCHUM, ALEMANIA

## Adaptador de red

Fabricante	Putian Yijia Electronic Co., Ltd. The West of Lihan Avenue Hanjiang District, Putian, Fujian, China Número de registro mercantil: 91350303579298423W Importador: KOMPERNASS HANDELS GMBH, BURGSTRASSE 21, 44867 BOCHUM, ALEMANIA, tribunal de registro: juzgado de primera instancia de Bochum Número de registro: HRB 4598
Modelo	YJTH07
Tensión de entrada	100-240 V ~ (corriente alterna)

**Adaptador de red**

Frecuencia de la corriente alterna de entrada	50/60 Hz
Tensión de salida	5,0 V  (corriente continua)
Corriente de salida	2,0 A
Potencia de salida	10,0 W
Eficiencia media en activo	79,0 %
Consumo de potencia sin carga	0,09 W
Corriente de entrada	máx. 0,3 A
Clase de aislamiento	II/  (aislamiento doble)
Grado de protección	IP 20
Temperatura ambiente nominal (ta)	40 °C
Clase de eficiencia ó	

**Garantía de Kompnass Handels GmbH**

Estimado cliente:

Este aparato cuenta con una garantía de 3 años a partir de la fecha de compra. Si se detectan defectos en el producto, puede ejercer sus derechos legales frente al vendedor. Estos derechos legales no se ven limitados por la garantía descrita a continuación.

**Condiciones de la garantía**

El plazo de la garantía comienza con la fecha de compra. Guarde bien el comprobante de caja, ya que lo necesitará como justificante de compra.

Si dentro de un periodo de tres años a partir de la fecha de compra de este producto se detecta un defecto en su material o un error de fabricación, asumiremos la reparación o sustitución gratuita del producto o restituiremos el precio de compra a nuestra elección. La prestación de la garantía requiere la presentación del aparato defectuoso y del justificante de compra (comprobante de caja), así como una breve descripción por escrito del defecto detectado y de las circunstancias en las que se haya producido dicho defecto, dentro del plazo de tres años.

Si el defecto está cubierto por nuestra garantía, le devolveremos el producto reparado o le suministraremos uno nuevo. La reparación o sustitución del producto no supone el inicio de un nuevo periodo de garantía.

## **Duración de la garantía y reclamaciones legales por vicios**

La duración de la garantía no se prolonga por hacer uso de ella. Este principio también se aplica a las piezas sustituidas y reparadas. Si después de la compra del aparato, se detecta la existencia de daños o de defectos al desembalarlo, deben notificarse de inmediato. Cualquier reparación que se realice una vez finalizado el plazo de garantía estará sujeta a costes.

## **Alcance de la garantía**

El aparato se ha fabricado cuidadosamente según estándares elevados de calidad y se ha examinado en profundidad antes de su entrega.

La prestación de la garantía se aplica a defectos en los materiales o errores de fabricación. Esta garantía no cubre las piezas del producto normalmente sometidas al desgaste y que, en consecuencia, puedan considerarse piezas de desgaste ni los daños producidos en los componentes frágiles, p. ej., interruptores, baterías o piezas de vidrio.

Se anulará la garantía si el producto se daña o no se utiliza o mantiene correctamente. Para utilizar correctamente el producto, deben observarse todas las indicaciones especificadas en las instrucciones de uso. Debe evitarse cualquier uso y manejo que esté desaconsejado o frente al que se advierta en las instrucciones de uso.

El producto está previsto exclusivamente para su uso privado y no para su uso comercial. En caso de manipulación indebida e incorrecta, uso de la fuerza y apertura del aparato por personas ajenas a nuestros centros de asistencia técnica autorizados, la garantía perderá su validez.

## **Proceso de reclamación conforme a la garantía**

Para garantizar una tramitación rápida de su reclamación, le rogamos que observe las siguientes indicaciones:

- Mantenga siempre a mano el comprobante de caja y el número de artículo (p. ej., IAN 123456\_7890) como justificante de compra.
- Podrá ver el número de artículo en la placa de características del producto, grabado en el producto, en la portada de las instrucciones de uso (parte inferior izquierda) o en el adhesivo de la parte trasera o inferior del producto.
- Si se producen errores de funcionamiento u otros defectos, póngase primero en contacto con el departamento de asistencia técnica especificado a continuación **por teléfono o por correo electrónico.**

- Podrá enviar el producto calificado como defectuoso junto con el justificante de compra (comprobante de caja) y la descripción del defecto y de las circunstancias en las que se haya producido de forma gratuita a la dirección de correo proporcionada.



En [www.lidl-service.com](http://www.lidl-service.com), podrá descargar este manual de usuario y muchos otros más, así como vídeos sobre los productos y software de instalación.

Con este código QR, accederá directamente a la página del Servicio Lidl ([www.lidl-service.com](http://www.lidl-service.com)) y podrá abrir las instrucciones de uso mediante la introducción del número de artículo (IAN) 353197\_2007.

## Asistencia técnica

### ES Servicio España

Tel.: 902 59 99 22

(0,08 EUR/Min. + 0,11 EUR/llamada (tarifa normal))

(0,05 EUR/Min. + 0,11 EUR/llamada (tarifa reducida))

E-Mail: [kompernass@lidl.es](mailto:kompernass@lidl.es)

IAN 353197\_2007

## Importador

Tenga en cuenta que la dirección siguiente no es una dirección de asistencia técnica. Póngase primero en contacto con el centro de asistencia técnica especificado.

KOMPERNASS HANDELS GMBH

BURGSTRASSE 21

44867 BOCHUM

ALEMANIA

[www.kompernass.com](http://www.kompernass.com)

# Indholdsfortegnelse

<b>Introduktion</b> .....	<b>118</b>
Informationer om denne betjeningsvejledning .....	118
Information om varemærker .....	118
Forskriftsmæssig anvendelse .....	118
Anvendte advarsler .....	118
<b>Sikkerhed</b> .....	<b>119</b>
<b>Beskrivelse af delene</b> .....	<b>122</b>
<b>Før ibrugtagning</b> .....	<b>123</b>
Kontrol af de leverede dele .....	123
Opladning af batteriet .....	123
<b>Betjening og funktion</b> .....	<b>124</b>
Tænd/sluk og indstilling af hastighed .....	124
Opstilling af ventilatoren .....	124
<b>Rengøring</b> .....	<b>125</b>
<b>Opbevaring</b> .....	<b>125</b>
<b>Bortskaffelse</b> .....	<b>125</b>
Bortskaffelse af produktet .....	125
Bortskaffelse af emballage .....	126
<b>Tillæg</b> .....	<b>126</b>
Info om EU-overensstemmelseserklæringen .....	126
Tekniske data .....	127
Garanti for Kompernass Handels GmbH .....	128
Importør .....	130



## Introduktion

### Informationer om denne betjeningsvejledning

Til lykke med købet af dit nye produkt. Du har valgt et produkt af høj kvalitet.



Betjeningsvejledningen er en del af dette produkt. Den indeholder vigtige informationer om sikkerhed, anvendelse og bortskaffelse. Du bør sætte dig ind i alle produktets betjenings- og sikkerhedsanvisninger før brug. Brug kun produktet som beskrevet og kun til de angivne anvendelsesområder. Opbevar denne betjeningsvejledning, så du altid kan finde den igen.

Lad vejledningen følge med produktet, hvis du giver det videre til andre.

### Information om varemærker

USB® er et registreret varemærke tilhørende USB Implementers Forum, Inc.

Varemærket og handelsnavnet SilverCrest tilhører de respektive ejere.

Alle andre navne og produkter kan være varemærker eller registrerede varemærker, der tilhører deres respektive ejere.

### Forskriftsmæssig anvendelse

Dette produkt bruges til luftcirkulation. Produktet er ikke beregnet til erhvervmæssige eller industrielle områder. Al anden anvendelse betragtes som værende ikke-forskriftsmæssig.

### Anvendte advarsler

I den foreliggende betjeningsvejledning anvendes følgende advarsler:

#### FARE

#### **En advarsel på dette faretrin angiver en potentielt farlig situation.**

Hvis den farlige situation ikke undgås, kan det føre til alvorlige eller livsfarlige personskader.

- ▶ Følg anvisningerne i denne advarsel, så alvorlige personskader eller dødsulykker undgås.

**OBS****En advarsel på dette faretrin angiver en mulig materiel skade**

Hvis situationen ikke undgås, kan det føre til materielle skader.

- ▶ Følg anvisningerne i denne advarsel for at undgå materielle skader.

**BEMÆRK**

- ▶ "Bemærk" henviser til yderligere oplysninger, som gør det nemmere at bruge produktet.

## Sikkerhed

Dette kapitel indeholder vigtige sikkerhedsanvisninger for brug af produktet. Forkert anvendelse kan føre til personskader og materielle skader.

- Kontrollér produktet for udvendige, synlige skader før brug. Brug ikke produktet, hvis det er beskadiget eller har været tabt på gulvet.
- Dette produkt kan bruges af børn fra 8 år og derover og af personer med nedsatte fysiske, sensoriske eller mentale evner eller manglende erfaring og/eller viden, hvis de er under opsyn eller undervises i sikker brug af produktet og de farer, der kan være forbundet med det. Børn må ikke lege med produktet. Rengøring og bruger-vedligeholdelse må ikke udføres af børn uden opsyn.
- ⚠ FARE! Emballeringsmateriale er ikke legetøj! Hold alle emballeringsmaterialer væk fra børn. Der er fare for kvælning!

- Foretag ikke selv ændringer eller ombygninger af produktet.
- Åbn aldrig produktets kabinet. Der er ikke dele inden i produktet, som kan udskiftes, eller som skal vedligeholdes af brugeren.
- Stik ikke fingrene eller genstande gennem beskyttelsesgitteret, mens produktet er i gang, så personskader og skader på rotorbladene undgås.
- Hold langt hår på afstand af produktet. Det kan gribes af produktet og trækkes ind i det.
- Brug ikke produktet i nærheden af varmekilder som radiatorer eller andre apparater, som producerer varme.
- Udsæt ikke produktet for direkte sollys eller høje temperaturer. Ellers kan det blive overophedet og permanent beskadiget.
- Hold altid levende ild (f.eks. stearinlys) på afstand af produktet.
- Udsæt ikke produktet for vandsprøjt og/eller -dråber, og stil ikke genstande fyldt med vand som f.eks. vaser eller drikkevarer på produktet eller ved siden af det.
- Læg ikke produktet ned i vand eller andre væsker!
- Stil produktet på en plan og ren overflade. Hvis det falder ned, kan det beskadiges.

- Hvis der lugter brændt eller udvikles røg, skal du straks slukke for produktet og tage netadapteren ud, hvis den er sluttet til. Lad en kvalificeret reparatør efterse produktet, før det anvendes igen.
-  Brug kun netadapteren i tørre rum indendørs.
- Brug kun produktet med den medfølgende netadapter, og brug kun den medfølgende netadapter med produktet.
- Brug aldrig netadapteren, hvis netstikket eller tilslutningsledningen er beskadiget.
- Netadapteren og den fast tilsluttede strømledning må ikke repareres. I tilfælde af defekter skal hele netadapteren udskiftes med en tilsvarende model.
- Brugeren behøver ikke at foretage sig noget for at omstille produktet fra 50 til 60 Hz eller omvendt. Produktet tilpasser sig både til 50 og til 60 Hz.
- Der skal altid være nem adgang til den anvendte stikkontakt, så netadapteren hurtigt kan tages ud af stikkontakten i en farlig situation.
- Dette produkt indeholder et genopladeligt batteri, som ikke kan udskiftes.



Produktet har et integreret genopladeligt litium-ion-batteri. Forkert håndtering af litium-ion-batterier kan føre til brand, eksplosioner, udløb af farlige stoffer eller andre farlige situationer! Kast aldrig produktet ind i åben ild.

## Beskrivelse af delene

(Se billederne på klap-ud-siden)

- 1 Beskyttelsesgitter
- 2 Rotorblade
- 3 Drifts-LED (orange/blå)
- 4 Ladeindgang (USB-C)
- 5 Håndtag
- 6 ⚡-knap
- 7 ⏻-knap
- 8 Fod
- 9 Netadapter med USB-C-stik

## Før ibrugtagning

### Kontrol af de leverede dele

Pakkens indhold består af følgende komponenter:

- Ventilator SVT 3.7 B2
  - Fod
  - Netadapter
  - Denne betjeningsvejledning
- ◆ Tag alle produktets dele ud af emballagen, og fjern alt emballeringsmateriale.

### Opladning af batteriet

Før ventilatoren tages i brug, skal det integrerede batteri oplades helt. Ved anvendelse af netadapteren kan ventilatoren også bruges under opladningen.

#### OBS



- ▶ Oplad kun batteriet indendørs under tørre forhold.
  - ▶ På grund af det høje strømforbrug skal den medfølgende netadapter **9** anvendes til opladning af batteriet. Oplad ikke ventilatoren med en USB-tilslutning på en pc eller bærbar computer.
  - ▶ Fjern netadapteren **9**, når opladningen er slut, hvis du ikke skal bruge produktet længere!
- ◆ Sæt netadapteren **9** ind i en stikkontakt, du let kan få adgang til.
- ◆ Forbind USB-C-stikket på netadapteren **9** med ladeindgangen **4** på ventilatoren. Drifts-LED'en **3** lyser orange under opladningen. Når drifts-LED'en **3** slukkes, er det integrerede batteri ladet helt op.

#### BEMÆRK

- ▶ Hvis drifts-LED'en **3** blinker orange under brug af ventilatoren, er det integrerede batteri ved at være fladt og skal genoplades.

## Betjening og funktion

### Tænd/sluk og indstilling af hastighed

- ◆ Tryk på -knappen **7** for at tænde for ventilatoren på det lave hastighedstrin. Drifts-LED'en **3** lyser blåt.
- ◆ Tryk flere gange på -knappen **6** for at skifte mellem de tre hastighedstrin (lavt, mellem, højt).
- ◆ Tryk på -knappen **7** igen for at slukke for ventilatoren. Drifts-LED'en **3** slukkes.

### Opstilling af ventilatoren

Du kan stille ventilatoren op med den medfølgende fod **8** eller ved at klappe håndtaget **5** op (se billede 1 og 2).

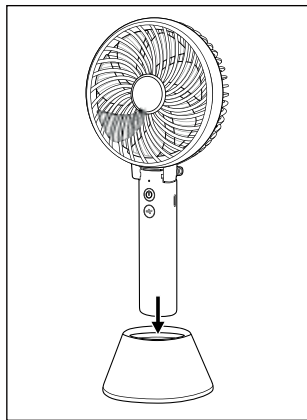

Fig. 1

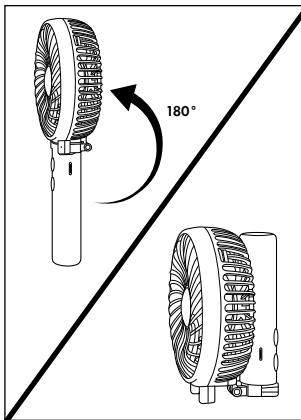

Fig. 2

## Rengøring

### OBS

- ▶ Sørg for, at der ikke trænger fugt ind i produktet ved rengøring, så du undgår skader, der ikke kan repareres igen.
  - ▶ Brug ikke rengøringsmidler, der er ætsende, skurende eller indeholder opløsningsmidler. De kan angribe produktets overflader.
  - ▶ Åbn aldrig produktets kabinet. Der er ikke dele inden i produktet, som kan udskiftes, eller som skal vedligeholdes af brugeren.
- ◆ Rengør ventilatoren udvendigt med en blød, tør eller let fugtet klud.
  - ◆ Du kan rense rotorbladene ② for støv med en lille pensel ved behov. Bemærk, at beskyttelsesgitteret ① ikke kan tages af.

## Opbevaring

- ◆ Opbevar produktet et rent, tørt og støvfrit sted uden direkte sol.
- ◆ Ved længere tids opbevaring bør det integrerede batteri oplades helt, så dets levetid forlænges. Oplad det integrerede genopladelige batteri regelmæssigt, hvis det ikke skal bruges i længere tid. Dette er nødvendigt for at skåne det genopladelige batteri.

## Bortskaffelse

### Bortskaffelse af produktet



Det viste symbol med den overstregede affaldscontainer på hjul viser, at dette produkt er underlagt direktivet 2012/19/EU. Dette direktiv angiver, at produktet ikke må bortskaffes med det normale husholdningsaffald, når dets brugstid er slut, men skal afleveres på specielt indrettede indsamlingssteder, genbrugspladser eller bortskaffelsesvirksomheder.



**Denne bortskaffelse er gratis for dig. Skån miljøet, og bortskaf produktet korrekt.**





Du kan få oplysninger hos kommunen om bortskaffelse af udtjente produkter.



Produktet kan genbruges, er underlagt udvidet producentansvar og indsamles separat.

## BEMÆRK

- Det integrerede genopladelige batteri i dette produkt kan ikke tages ud til bortskaffelse. Det genopladelige batteri må kun afmonteres eller udskiftes af producenten eller dennes kundeservice eller af en person med tilsvarende kvalifikationer, så farlige situationer undgås. Ved bortskaffelse skal der gøres opmærksom på, at produktet indeholder et batteri.

## Bortskaffelse af emballage



Emballagematerialerne er valgt ud fra kriterier som miljøforligelighed og bortskaffelsesteknik og kan derfor genbruges. Bortskaf emballagematerialer, du ikke skal bruge mere, efter de lokalt gældende forskrifter.

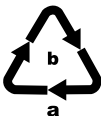

Bortskaf emballagen miljøvenligt.

Vær opmærksom på mærkningen på de forskellige emballagematerialer, og aflever dem sorteret til bortskaffelse. Emballagematerialerne er mærket med forkortelserne (a) og tallene (b) med følgende betydning: 1-7: Plast, 20-22: Papir og pap, 80-98: Kompositmaterialer.

## Tillæg

### Info om EU-overensstemmelseserklæringen



Dette produkt er i overensstemmelse med de grundlæggende krav og øvrige relevante forskrifter i det europæiske direktiv om elektromagnetisk kompatibilitet 2014/30/EU, lavspændingsdirektivet 2014/35/EU, ERP-direktivet 2009/125/EC og RoHS-direktivet 2011/65/EU.



Den komplette EU-overensstemmelseserklæring kan rekvireres hos importøren.

## Tekniske data

<b>Ventilator</b>	
Integreret batteri (litium-ion)	3,7 V / 2000 mAh / 7,4 Wh
Indgangsspænding/-strøm	5,0 V $\equiv$ (jævnstrøm) / maks. 2,0 A
Maksimal volumenstrøm (F)	4,2 m <sup>3</sup> /min
Ventilator, effektforbrug (P)	3,9 W
Serviceforhold (SV)	1,1 (m <sup>3</sup> /min)/W
Effektforbrug på standby-tilstand (P <sub>SB</sub> )	0,1 W
Ventilator, lydeffektniveau (L <sub>WA</sub> )	56 dB(A)
Maksimal lufthastighed (c)	3,4 m/s
Målestandard til beregning af serviceforholdet	IEC 60879: 2019
Kontaktadresse for yderligere informationer	KOMPERNASS HANDELS GmbH, BURGSTRASSE 21, 44867 BOCHUM, TYSKLAND

<b>Netadapter</b>	
Producent	Putian Yijia Electronic Co., Ltd. The West of Lihan Avenue Hanjiang District, Putian, Fujian, China Handelsregistreringsnummer: 91350303579298423W Importør: KOMPERNASS HANDELS GMBH, BURGSTRASSE 21, 44867 BOCHUM, DEUTSCHLAND, Handelsregister AG Bochum Registernummer: HRB 4598
Model	YJTH07
Indgangsspænding	100 - 240 V ~ (vekselstrøm)
Indgangsvekselstrømsfrekvens	50/60 Hz
Udgangsspænding	5,0 V $\equiv$ (jævnstrøm)

## Netadapter

Udgangsstrøm	2,0 A
Udgangseffekt	10,0 W
Gennemsnitlig effektivitet ved drift	79,0 %
Effektforbrug i ubelastet tilstand	0,09 W
Indgangsstrøm	Maks. 0,3 A
Beskyttelsesklasse	II /  (dobbeltisolering)
Kapslingsklasse	IP 20
Nominel omgivende temperatur (ta)	40 °C
Effektivitetsklasse 6	

## Garanti for Kompernass Handels GmbH

Kære kunde

På dette produkt får du 3 års garanti fra købsdatoen. I tilfælde af mangler ved produktet har du en række juridiske rettigheder i forhold til sælgeren af produktet. Dine juridiske rettigheder forringes ikke af den nedenfor anførte garanti.

### Garantibetingelser

Garantiperioden begynder på købsdatoen. Opbevar venligst kvitteringen et sikkert sted. Den er nødvendig for at kunne dokumentere købet.

Hvis der inden for tre år fra dette produkts købsdato opstår en materiale- eller fabrikationsfejl, vil produktet – efter vores valg – blive repareret eller udskiftet, eller købsprisen vil blive refunderet gratis til dig. Denne garantiydelse forudsætter, at det defekte produkt afleveres, og købsbeviset (kvitteringen) forevises i løbet af fristen på tre år, og at der gives en kort skriftlig beskrivelse af, hvori manglen består, og hvornår den er opstået.

Hvis defekten er dækket af vores garanti, får du et repareret eller et nyt produkt retur. Reparation eller ombytning af produktet udløser ikke en ny garantiperiode.

### Garantiperiode og juridiske mangelkrav

Garantiperioden forlænges ikke, hvis der gøres brug af garantien. Det gælder også for udskiftede og reparerede dele. Skader og mangler, som eventuelt allerede fandtes ved køb, samt manglende dele, skal anmeldes straks efter udpakningen. Når garanti-perioden er udløbet, er reparation af skader betalingspligtig.

## Garantiens omfang

Produktet er produceret omhyggeligt efter strenge kvalitetsretningslinjer og testet grundigt inden leveringen.

Garantien dækker materiale- og fabrikationsfejl. Denne garanti omfatter ikke produktdele, der er udsat for normal slitage og derfor kan betragtes som sliddele, eller skader på skrøbelige dele som f.eks. kontakter, genopladelige batterier eller dele af glas. Denne garanti bortfalder, hvis produktet er blevet beskadiget, ikke er forskriftsmæssigt anvendt eller vedligeholdt. For at sikre forskriftsmæssig anvendelse af produktet skal alle anvisninger nævnt i betjeningsvejledningen nøje overholdes. Anvendelsesformål og handlinger, som frarådes eller der advares imod i betjeningsvejledningen, skal ubetinget undgås.

Produktet er kun beregnet til privat og ikke til kommercielt brug. Ved misbrug og uhenigtsmæssig brug, anvendelse af vold og ved indgreb, som ikke er foretaget af vores autoriserede serviceafdeling, bortfalder garantien.

## Afvikling af garantisager

For at sikre en hurtig behandling af din anmeldelse bør du følge nedenstående anvisninger:

- Ved alle forespørgsler bedes du have kvitteringen og artikelnummeret (f.eks. IAN 123456\_7890) klar som dokumentation for købet.
- Artikelnummeret kan du finde på typeskiltet på produktet, som indgraving på produktet, på betjeningsvejledningens forside (nederst til venstre) eller som klæbemærke på bag- eller undersiden af produktet.
- Hvis der opstår funktionsfejl eller øvrige mangler, bedes du først kontakte nedenævnte serviceafdeling **telefonisk** eller **via e-mail**.
- Et produkt, der er registreret som defekt, kan du derefter indsende portofrit til den oplyste serviceadresse med vedlæggelse af købsbevis (kvittering) og en beskrivelse af, hvori manglen består, og hvornår den er opstået.



På [www.lidl-service.com](http://www.lidl-service.com) kan du downloade denne og mange andre manualer, produktvideoer og installationssoftware.

Med denne QR-kode kommer du direkte til Lidl-servicesiden ([www.lidl-service.com](http://www.lidl-service.com)) og kan åbne den ønskede betjeningsvejledning ved indtastning af artikelnummeret (IAN) 353197\_2007.

## Service

**DK** Service Danmark

Tel.: 32 710005

E-Mail: [kompernass@lidl.dk](mailto:kompernass@lidl.dk)

IAN 353197\_2007

## Importør

Bemærk at den efterfølgende adresse ikke er en serviceadresse. Kontakt først det nævnte servicested.

KOMPERNASS HANDELS GMBH

BURGSTRASSE 21

44867 BOCHUM

TYSKLAND

[www.kompernass.com](http://www.kompernass.com)



**KOMPERNASS HANDELS GMBH**

BURGSTRASSE 21

44867 BOCHUM

GERMANY

[www.kompernass.com](http://www.kompernass.com)

Last Information Update · Stand der Informationen · Version des informations · Stand van de informatie  
Stav informací · Stan informacii · Stav informácií · Estado de las informaciones · Tilstand af information:  
12 / 2020 · Ident.-No.: SVT3.7B2-102020-2

---

IAN 353197\_2007