

SILVERCREST®



PROFI-IONEN-HAARTROCKNER SHTB 2400 A1

DE AT CH

PROFI-IONEN-HAARTROCKNER

Bedienungsanleitung

IAN 368336_2101

DE AT



DE AT CH

Klappen Sie vor dem Lesen die Seite mit den Abbildungen aus und machen Sie sich anschließend mit allen Funktionen des Gerätes vertraut.

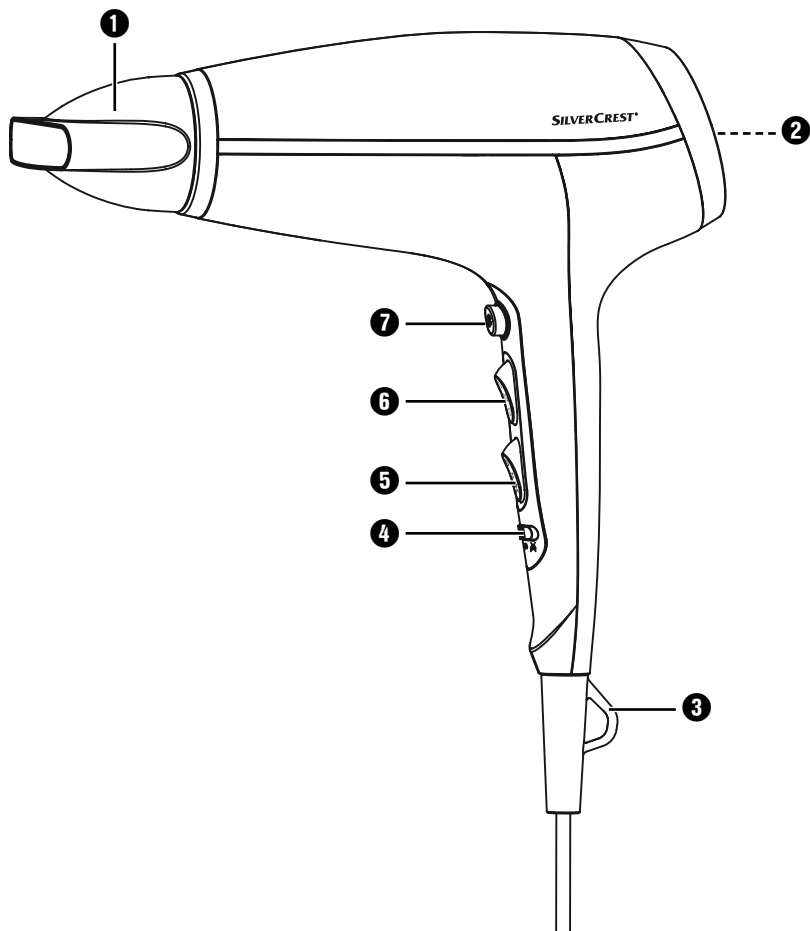
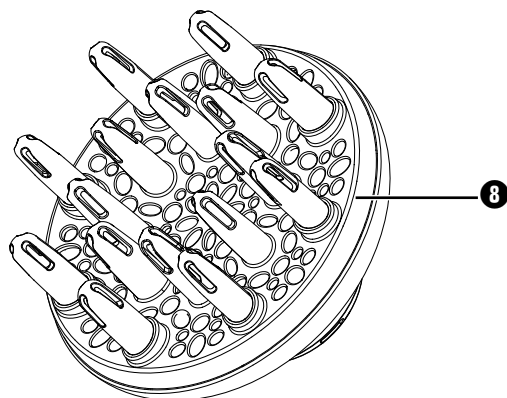
A**B**

Inhaltsverzeichnis

Einleitung	2
Urheberrecht	2
Bestimmungsgemäße Verwendung	2
Lieferumfang	2
Gerätebeschreibung	3
Technische Daten	3
Sicherheitshinweise	4
Bedienen	6
Heiz- und Lüfterstufen	6
Kühlstufe	7
Ionisierungs-Funktion	7
Haare trocknen und stylen	7
Reinigen	8
Gehäuse reinigen	9
Luftansauggitter reinigen	9
Aufbewahren	9
Fehlfunktionen beseitigen	10
Gerät entsorgen	10
Entsorgung der Verpackung	10
Garantie der Kompernaß Handels GmbH	11
Service	12
Importeur	12

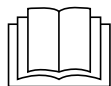

Lesen Sie die Bedienungsanleitung, insbesondere die Sicherheitshinweise, aufmerksam durch.

Einleitung

Herzlichen Glückwunsch zum Kauf Ihres neuen Gerätes.

Sie haben sich damit für ein hochwertiges Produkt entschieden. Die Bedienungsanleitung ist Bestandteil dieses Produkts. Sie enthält wichtige Hinweise für Sicherheit, Gebrauch und Entsorgung. Machen Sie sich vor der Benutzung des Produkts mit allen Bedien- und Sicherheitshinweisen vertraut. Benutzen Sie das Produkt nur wie beschrieben und für die angegebenen Einsatzbereiche. Händigen Sie alle Unterlagen bei Weitergabe des Produkts an Dritte mit aus.

Urheberrecht

Diese Dokumentation ist urheberrechtlich geschützt.

Jede Vervielfältigung, bzw. jeder Nachdruck, auch auszugsweise, sowie die Wiedergabe der Abbildungen, auch im veränderten Zustand ist nur mit schriftlicher Zustimmung des Herstellers gestattet.

Bestimmungsgemäße Verwendung

Der Haartrockner dient zum Trocknen und Frisieren von menschlichen Haaren, keinesfalls für Perücken und Haarteile aus synthetischem Material. Sie dürfen den Haartrockner ausschließlich im privaten Haushalt verwenden. Beachten Sie alle Informationen in dieser Bedienungsanleitung, insbesondere die Sicherheitshinweise. Dieses Gerät ist nicht für gewerbliche oder industrielle Zwecke konzipiert.

Eine andere oder darüber hinausgehende Benutzung gilt als nicht bestimmungsgemäß. Ansprüche jeglicher Art wegen Schäden aus nicht bestimmungsgemäßer Verwendung sind ausgeschlossen. Das Risiko trägt allein der Benutzer.

Lieferumfang

Das Gerät wird standardmäßig mit folgenden Komponenten geliefert:

- Ionen-Haartrockner
- Stylingdüse
- Massage-Diffusor
- Bedienungsanleitung

- 1) Entnehmen Sie alle Teile des Gerätes und die Bedienungsanleitung aus dem Karton.
- 2) Entfernen Sie sämtliches Verpackungsmaterial.
- 3) Reinigen Sie alle Teile des Gerätes wie im Kapitel „Reinigen“ beschrieben.

HINWEIS

- ▶ Prüfen Sie die Lieferung auf Vollständigkeit und auf sichtbare Schäden.
- ▶ Bei einer unvollständigen Lieferung oder Schäden infolge mangelhafter Verpackung oder durch Transport wenden Sie sich an die Service-Hotline (siehe Kapitel „**Service**“).

Gerätebeschreibung

Abbildung A:



- ➊ Stylingdüse
- ➋ Luftansauggitter
- ➌ Aufhängeöse
- ➍ Ionen-Zuschalter
- ➎ Lüfterstufen-Schalter (2 Stufen)
- ➏ Heizstufen-Schalter (3 Stufen)
- ➐ Kaltluft-Taste 

Abbildung B:

- ➑ Massage-Diffusor

Technische Daten

Netzspannung	220 - 240 V ~ (Wechselstrom), 50/60 Hz
Nennleistung	2000 - 2400 W
Schutzklasse	II  (Doppelisolierung)

Sicherheitshinweise

STROMSCHLAGGEFAHR

- ▶ Schließen Sie den Haartrockner nur an eine vorschriftsmäßig installierte Netzsteckdose mit einer der auf dem Typenschild entsprechenden Netzspannung an.
- ▶ Sie dürfen den Haartrockner keinesfalls in eine Flüssigkeit tauchen und keine Flüssigkeiten in das Gerätegehäuse des Haartrockners gelangen lassen. Sie dürfen das Gerät keiner Feuchtigkeit aussetzen und nicht im Freien benutzen. Falls doch einmal Flüssigkeit in das Gerätegehäuse gelangt, ziehen Sie sofort den Netzstecker des Geräts aus der Netzsteckdose und lassen Sie es von qualifiziertem Fachpersonal reparieren.
- ▶ Ziehen Sie bei Betriebsstörungen und bevor Sie den Haartrockner reinigen den Netzstecker aus der Netzsteckdose.
- ▶ Ziehen Sie den Netzstecker aus der Steckdose, ziehen Sie nicht am Kabel selbst.
- ▶ Wickeln Sie die Netzanschlussleitung nicht um den Haartrockner und schützen Sie sie vor Beschädigungen.
- ▶ Wenn die Netzanschlussleitung dieses Gerätes beschädigt wird, muss sie durch den Hersteller oder seinen Kundendienst oder eine ähnlich qualifizierte Person ersetzt werden, um Gefährdungen zu vermeiden.
- ▶ Knicken oder quetschen Sie die Netzanschlussleitung nicht und verlegen Sie sie so, dass niemand darauf treten oder darüber stolpern kann.
- ▶ Sie dürfen keine Verlängerungskabel verwenden.
- ▶ Fassen Sie den Haartrockner, Netzanschlussleitung und -stecker nie mit nassen Händen an.
- ▶ Trennen Sie Ihren Haartrockner sofort nach dem Gebrauch vom Stromnetz. Nur wenn Sie den Netzstecker aus der Netzsteckdose ziehen, ist er vollständig stromfrei.
- ▶ Sie dürfen das Gerätegehäuse des Haartrockners nicht öffnen oder reparieren. In diesem Falle ist die Sicherheit nicht gegeben und die Gewährleistung erlischt. Lassen Sie den defekten Haartrockner nur von qualifiziertem Fachpersonal reparieren.

⚠ STROMSCHLAGGEFAHR

Verwenden Sie das Gerät niemals in der Nähe von Wasser, insbesondere nicht in der Nähe von Waschbecken, Bädewannen oder ähnlichen Gefäßen. Die Nähe von Wasser stellt eine Gefahr dar, auch wenn das Gerät ausgeschaltet ist. Ziehen Sie daher nach jedem Gebrauch den Netzstecker. Als zusätzlicher Schutz wird Ihnen die Installation einer Fehlerstrom-Schutzeinrichtung mit einem Bemessungsauslösestrom von nicht mehr als 30 mA im Badezimmer-Stromkreis empfohlen. Fragen Sie Ihren Elektroinstallateur um Rat.

- ▶ Wenn der Haartrockner in einem Badezimmer verwendet wird, ist nach Gebrauch der Stecker zu ziehen, da die Nähe von Wasser eine Gefahr darstellt, auch wenn der Haartrockner ausgeschaltet ist.

⚠ WARNUNG! VERLETZUNGSGEFAHR!

- ▶ Dieses Gerät kann von Kindern ab 8 Jahren und darüber und von Personen mit reduzierten physischen, sensorischen oder mentalen Fähigkeiten oder Mangel an Erfahrung und/oder Wissen benutzt werden, wenn sie beaufsichtigt oder bezüglich des sicheren Gebrauchs des Gerätes unterwiesen wurden und die daraus resultierenden Gefahren verstanden haben.
- ▶ Kinder dürfen nicht mit dem Gerät spielen.
- ▶ Reinigung und Benutzer-Wartung dürfen nicht durch Kinder durchgeführt werden, es sei denn, sie sind beaufsichtigt.
- ▶ Legen Sie den Haartrockner niemals im eingeschalteten Zustand ab und lassen Sie das eingeschaltete Gerät niemals unbeaufsichtigt.
- ▶ Legen Sie den Haartrockner nie in die Nähe von Wärmequellen und schützen Sie die Netzanschlussleitung vor Beschädigungen.
- ▶ Falls der Haartrockner heruntergefallen oder beschädigt ist, dürfen Sie ihn nicht mehr in Betrieb nehmen. Lassen Sie das Gerät von qualifiziertem Fachpersonal überprüfen und gegebenenfalls reparieren.

⚠️ WARNUNG! VERLETZUNGSGEFAHR!

- ▶ Decken Sie das Luftansauggitter während des Betriebs nicht ab. Reinigen Sie es in regelmäßigen Abständen.
- ▶ Der Haartrockner erhitzt sich im Betrieb. Fassen Sie ihn im heißen Zustand nur am Griff an.

HINWEIS

- ▶ Es ist keine Aktion seitens der Benutzer erforderlich, um das Produkt zwischen 50 und 60 Hz umzustellen. Das Produkt passt sich sowohl für 50 als auch für 60 Hz an.

Bedienen

HINWEIS



- ▶ Lassen Sie vor der ersten Inbetriebnahme das Gerät auf höchster Heizstufe und mit starkem Luftstrom ca. 2 Minuten laufen (siehe Kapitel „Heiz- und Lüfterstufen“). So werden fertigungsbedingte Rückstände auf den Heizelementen im Inneren des Gerätes beseitigt.

Heiz- und Lüfterstufen



- 1) Stecken Sie den Netzstecker in die Netzsteckdose.
- 2) Schalten Sie den Haartrockner mit dem Lüfterstufen-Schalter **5** ein.

Der Haartrockner ist mit zwei Funktionsschaltern ausgestattet. Mit diesen können Sie die Stärke des Luftstroms (Lüfterstufen-Schalter **5**) und die Heizstufe (Heizstufen-Schalter **6**) separat wählen:

Lüfterstufe



- 0 Haartrockner ist aus
-  niedriger Luftstrom
-  starker Luftstrom

Heizstufe

-  niedrige Heizstufe
-  mittlere Heizstufe
-  hohe Heizstufe

- 3) Nach dem Gebrauch schalten Sie das Gerät aus, indem Sie den Lüfterstufen-Schalter **5** auf „0“ stellen. Ziehen Sie danach den Stecker aus der Steckdose.

Kühlstufe

Mit der Kaltluft-Taste **7**  können Sie bei jeder Lüfterstufen- und Heizstufenkombination (ausgenommen Lüfterstufe „0“) einen kalten Luftstrom erzeugen. Drücken und halten Sie die Kaltluft-Taste **7** , solange Sie einen kalten Luftstrom erzeugen wollen. Wenn der kalte Luftstrom nicht mehr benötigt wird, lösen Sie die Kaltluft-Taste **7** .

Ionisierungsfunktion

Mit dem Ionen-Zuschalter **4** können Sie bei jeder Lüfterstufen- und Heizstufenkombination zusätzlich die Ionisierungsfunktion hinzuschalten.

■ Ionen-Zuschalter **4** auf der Position „“: Ionisierungsfunktion ist eingeschaltet.

■ Ionen-Zuschalter **4** auf der Position „“: Ionisierungsfunktion ist ausgeschaltet.

Durch das Trocknen der Haare mittels eines Haartrockners laden sich Haare statisch auf und beginnen zu „fliegen“.

Die Ionisierungsfunktion sorgt dafür, dass die statische Ladung der Haare neutralisiert und aufgehoben wird. Das Haar wird weich, geschmeidig, glänzend und leichter zu frisieren.

Beachten Sie jedoch, dass die Ionisierungsfunktion nur ohne Aufsätze (Massage-Diffusor **8** / Stylingdüse **1**) optimal funktioniert, da das Aufbringen der Ionen auf das Haar durch die Aufsätze gestört wird. Wenn Sie die Ionisierungsfunktion optimal auszunutzen wollen, verwenden Sie den Haartrockner daher ohne Aufsätze.

Haare trocknen und stylen

- Zum schnellen Trocknen der Haare empfehlen wir zunächst für kurze Zeit auf eine hohe Lüfter- und Heizstufe zu schalten. Stellen Sie auch den Ionen-Zuschalter **4** auf „“. Schalten Sie nach dem Antrocknen der Haare auf eine niedrigere Lüfter- sowie Heizstufe herunter, um die Frisur zu formen.
- Mit der beiliegenden Stylingdüse **1** können Sie den Luftstrom gezielt zum Stylen einsetzen. Ziehen Sie zuerst gegebenenfalls den Massage-Diffusor **8** mit einer Knickbewegung nach unten ab. Setzen Sie die Stylingdüse **1** vorne mit leichtem Druck auf den Haartrockner auf, so dass diese einrastet und gleichmäßig auf dem Haartrockner sitzt. Wenn Sie die Stylingdüse **1** nicht mehr benötigen, warten Sie, bis sich das Gerät abgekühlt hat und ziehen Sie sie mit einer Knickbewegung nach unten ab:

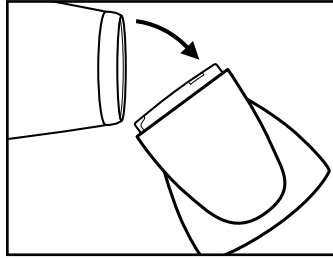

- Wenn Sie Ihre Haare besonders schonend trocknen möchten oder bei so genannten „luftgetrockneten Dauerwellen“, verwenden Sie den Massage-Diffusor **8**. Ziehen Sie hierzu erst gegebenenfalls die Stylingdüse **1** mit einer Knickbewegung nach unten ab. Setzen Sie den Massage-Diffusor **8** vorne mit leichtem Druck auf den Haartrockner auf, so dass er einrastet und gleichmäßig auf dem Haartrockner sitzt. Wenn Sie den Massage-Diffusor **8** nicht mehr benötigen, warten Sie, bis sich das Gerät abgekühlt hat und ziehen Sie ihn mit einer Knickbewegung nach unten ab:

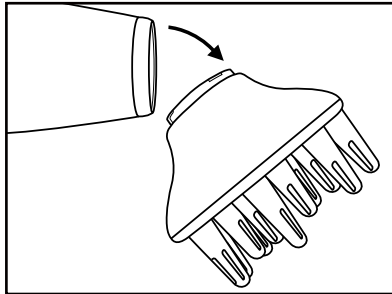

- Bevor Sie die Haare auskämmen, lassen Sie diese kurz abkühlen, damit die Frisur in Form bleibt.
- Zum Auskühlen der Haare können Sie die Kaltluft-Taste **7**  benutzen.

Reinigen

STROMSCHLAGGEFAHR

- ▶ Bevor Sie das Gerät reinigen, ziehen Sie immer den Netzstecker aus der Netzsteckdose.
- ▶ Sie dürfen das Gerät bei der Reinigung keinesfalls in Wasser oder andere Flüssigkeiten tauchen!
- ▶ Bevor Sie den Haartrockner nach der Reinigung wieder benutzen, muss er vollständig trocken sein.

WARNUNG - VERLETZUNGSGEFAHR!

- ▶ Lassen Sie das Gerät vor der Reinigung ausreichend abkühlen.

ACHTUNG - SACHSCHADEN!

- ▶ Benutzen Sie keine aggressiven Reinigungsmittel oder Lösemittel. Diese könnten die Oberfläche beschädigen.

Gehäuse reinigen

- Verwenden Sie ein leicht mit milder Seifenlauge befeuchtetes Tuch, um das Gehäuse und die Aufsätze zu säubern.

Luftansauggitter reinigen

WARNUNG - BRANDGEFAHR!

- ▶ Reinigen Sie in regelmäßigen Abständen das Luftansauggitter **2** mit einer weichen Bürste.
- 1) Drehen Sie das Luftansauggitter **2** ein wenig gegen den Uhrzeigersinn, so dass es sich vom Haartrockner abnehmen lässt.
 - 2) Reinigen Sie die Öffnungen des Luftansauggitters **2** mit einer weichen Bürste.
 - 3) Stecken Sie das Luftansauggitter **2** wieder auf den Haartrockner, so dass die Arretierungen am Luftansauggitter **2** in die Aussparungen am Haartrockner greifen. Drehen Sie das Luftansauggitter **2** ein wenig im Uhrzeigersinn, so dass es einrastet und fest am Gehäuse sitzt.

Aufbewahren

ACHTUNG - SACHSCHADEN!

- ▶ Verpacken und transportieren Sie den Haartrockner erst, wenn er abgekühlt ist. Andernfalls könnten Sie andere Gegenstände beschädigen.
- Reinigen Sie den Haartrockner wie im Kapitel „Reinigen“ beschrieben.
 - Zum Aufbewahren können Sie den Haartrockner an der Aufhängeöse **3** aufhängen.
 - Bewahren Sie den Haartrockner an einem staubfreien und trockenen Ort auf.

Fehlfunktionen beseitigen

Sollte Ihr Haartrockner nicht wie erwartet funktionieren, ziehen Sie den Netzstecker aus der Netzsteckdose und lassen Sie das Gerät einige Minuten abkühlen. Das Gerät ist mit einem Überhitzungsschutz ausgestattet!

Sollte das Gerät weiterhin nicht funktionieren, wenden Sie sich an die unter „Service“ genannte Servicestelle.

Gerät entsorgen



Werfen Sie das Gerät keinesfalls in den normalen Hausmüll. Dieses Produkt unterliegt der europäischen Richtlinie 2012/19/EU.

Entsorgen Sie das Gerät über einen zugelassenen Entsorgungsbetrieb oder über Ihre kommunale Entsorgungseinrichtung. Beachten Sie die aktuell geltenden Vorschriften. Setzen Sie sich im Zweifelsfall mit Ihrer Entsorgungseinrichtung in Verbindung.



Möglichkeiten zur Entsorgung des ausgedienten Produkts erfahren Sie bei Ihrer Gemeinde- oder Stadtverwaltung.

Entsorgung der Verpackung

Die Verpackung schützt das Gerät vor Transportschäden. Die Verpackungsmaterialien sind nach umweltverträglichen und entsorgungstechnischen Gesichtspunkten ausgewählt und deshalb recyclebar.



Die Rückführung der Verpackung in den Materialkreislauf spart Rohstoffe und verringert das Abfallaufkommen. Entsorgen Sie nicht mehr benötigte Verpackungsmaterialien gemäß den örtlich geltenden Vorschriften.

HINWEIS

- Heben Sie, wenn möglich, die Originalverpackung während der Garantiezeit des Gerätes auf, um das Gerät im Garantiefall ordnungsgemäß verpacken zu können.

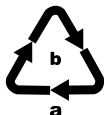

Entsorgen Sie die Verpackung umweltgerecht.

Beachten Sie die Kennzeichnung auf den verschiedenen Verpackungsmaterialien und trennen Sie diese gegebenenfalls gesondert. Die Verpackungsmaterialien sind gekennzeichnet mit Abkürzungen (a) und Ziffern (b) mit folgender Bedeutung:

1-7: Kunststoffe,

20-22: Papier und Pappe,

80-98: Verbundstoffe

Garantie der Kompernaß Handels GmbH

Sehr geehrte Kundin, sehr geehrter Kunde,

Sie erhalten auf dieses Gerät 3 Jahre Garantie ab Kaufdatum. Im Falle von Mängeln dieses Produkts stehen Ihnen gegen den Verkäufer des Produkts gesetzliche Rechte zu. Diese gesetzlichen Rechte werden durch unsere im Folgenden dargestellte Garantie nicht eingeschränkt.

Garantiebedingungen

Die Garantiefrist beginnt mit dem Kaufdatum. Bitte bewahren Sie den Kassensbon gut auf. Dieser wird als Nachweis für den Kauf benötigt.

Tritt innerhalb von drei Jahren ab dem Kaufdatum dieses Produkts ein Material- oder Fabrikationsfehler auf, wird das Produkt von uns – nach unserer Wahl – für Sie kostenlos repariert, ersetzt oder der Kaufpreis erstattet. Diese Garantieleistung setzt voraus, dass innerhalb der Dreijahresfrist das defekte Gerät und der Kaufbeleg (Kassensbon) vorgelegt und schriftlich kurz beschrieben wird, worin der Mangel besteht und wann er aufgetreten ist.

Wenn der Defekt von unserer Garantie gedeckt ist, erhalten Sie das reparierte oder ein neues Produkt zurück. Mit Reparatur oder Austausch des Produkts beginnt kein neuer Garantiezeitraum.

Garantiezeit und gesetzliche Mängelansprüche

Die Garantiezeit wird durch die Gewährleistung nicht verlängert. Dies gilt auch für ersetzte und reparierte Teile. Eventuell schon beim Kauf vorhandene Schäden und Mängel müssen sofort nach dem Auspacken gemeldet werden. Nach Ablauf der Garantiezeit anfallende Reparaturen sind kostenpflichtig.

Garantieumfang

Das Gerät wurde nach strengen Qualitätsrichtlinien sorgfältig produziert und vor Auslieferung gewissenhaft geprüft.

Die Garantieleistung gilt für Material- oder Fabrikationsfehler. Diese Garantie erstreckt sich nicht auf Produktteile, die normaler Abnutzung ausgesetzt sind und daher als Verschleißteile angesehen werden können oder für Beschädigungen an zerbrechlichen Teilen, z. B. Schalter, Akkus oder Teile, die aus Glas gefertigt sind.

Diese Garantie verfällt, wenn das Produkt beschädigt, nicht sachgemäß benutzt oder gewartet wurde. Für eine sachgemäße Benutzung des Produkts sind alle in der Bedienungsanleitung aufgeführten Anweisungen genau einzuhalten. Verwendungszwecke und Handlungen, von denen in der Bedienungsanleitung abgeraten oder vor denen gewarnt wird, sind unbedingt zu vermeiden.

Das Produkt ist nur für den privaten und nicht für den gewerblichen Gebrauch bestimmt. Bei missbräuchlicher und unsachgemäßer Behandlung, Gewaltanwendung und bei Eingriffen, die nicht von unserer autorisierten Serviceniederlassung vorgenommen wurden, erlischt die Garantie.

Abwicklung im Garantiefall

Um eine schnelle Bearbeitung Ihres Anliegens zu gewährleisten, folgen Sie bitte den folgenden Hinweisen:

- Bitte halten Sie für alle Anfragen den Kassenbon und die Artikelnummer (IAN) 368336_2101 als Nachweis für den Kauf bereit.
- Die Artikelnummer entnehmen Sie bitte dem Typenschild am Produkt, einer Gravur am Produkt, dem Titelblatt der Bedienungsanleitung (unten links) oder dem Aufkleber auf der Rück- oder Unterseite des Produktes.
- Sollten Funktionsfehler oder sonstige Mängel auftreten, kontaktieren Sie zunächst die nachfolgend benannte Serviceabteilung **telefonisch** oder per **E-Mail**.
- Ein als defekt erfasstes Produkt können Sie dann unter Beifügung des Kaufbelegs (Kassenbon) und der Angabe, worin der Mangel besteht und wann er aufgetreten ist, für Sie portofrei an die Ihnen mitgeteilte Serviceanschrift übersenden.



Auf www.lidl-service.com können Sie diese und viele weitere Handbücher, Produktvideos und Installationssoftware herunterladen.

Mit diesem QR-Code gelangen Sie direkt auf die Lidl-Service-Seite (www.lidl-service.com) und können mittels der Eingabe der Artikelnummer (IAN) 368336_2101 Ihre Bedienungsanleitung öffnen.

Service

DE Service Deutschland

Tel.: 0800 5435 111 (kostenfrei aus dem dt. Festnetz/Mobilfunknetz)

E-Mail: kompernass@lidl.de

AT Service Österreich

Tel.: 0820 201 222 (0,15 EUR/Min.)

E-Mail: kompernass@lidl.at

CH Service Schweiz

Tel.: 0842 665566 (0,08 CHF/Min., Mobilfunk max. 0,40 CHF/Min.)

E-Mail: kompernass@lidl.ch

IAN 368336_2101

Importeur

Bitte beachten Sie, dass die folgende Anschrift keine Serviceanschrift ist. Kontaktieren Sie zunächst die benannte Servicestelle.

KOMPERNASS HANDELS GMBH

BURGSTRASSE 21

44867 BOCHUM

DEUTSCHLAND

www.kompernass.com

KOMPERNASS HANDELS GMBH

BURGSTRASSE 21

44867 BOCHUM

GERMANY

www.kompernass.com

Stand der Informationen · Version des informations

Versione delle informazioni:

05 / 2021 · Ident.-No.: SHTB2400A1-052021-2

IAN 368336_2101

