



**GARDEN BENCH
GARTENBANK
BANC DE JARDIN**

GB IE NI MT

GARDEN BENCH

Assembly instructions

FR CH BE

BANC DE JARDIN

Notice de montage

IT CH MT

PANCA DA GIARDINO

Istruzioni di montaggio

PT

BANCO DE JARDIM

Manual de montagem

DE AT CH BE

GARTENBANK

Aufbauanleitung

NL BE

TUINBANK

Montagehandleiding

ES

BANCO PARA JARDÍN

Instrucciones de montaje

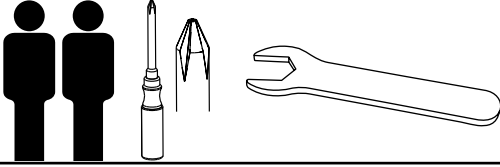

A

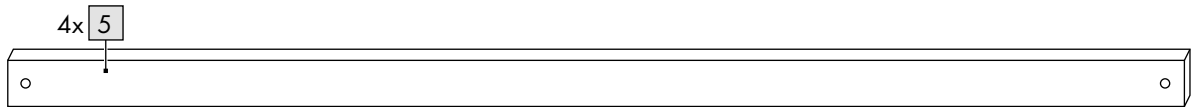
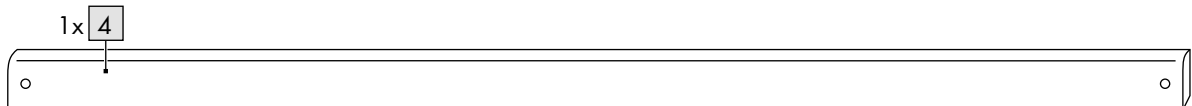
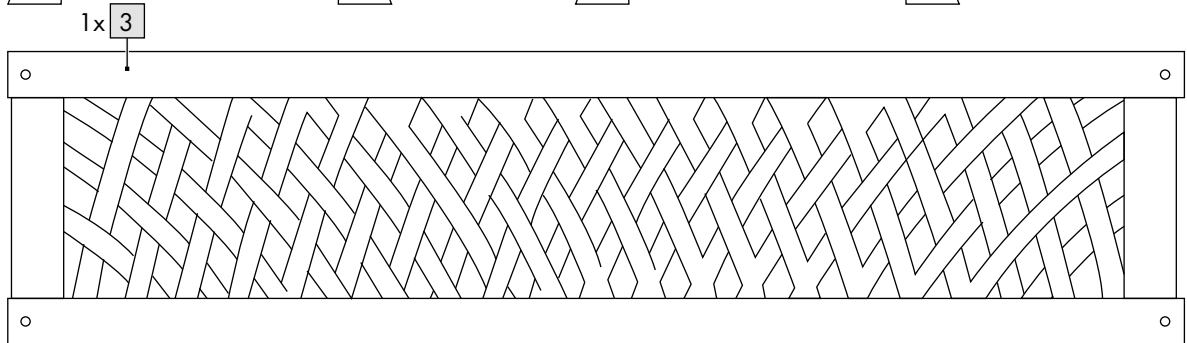
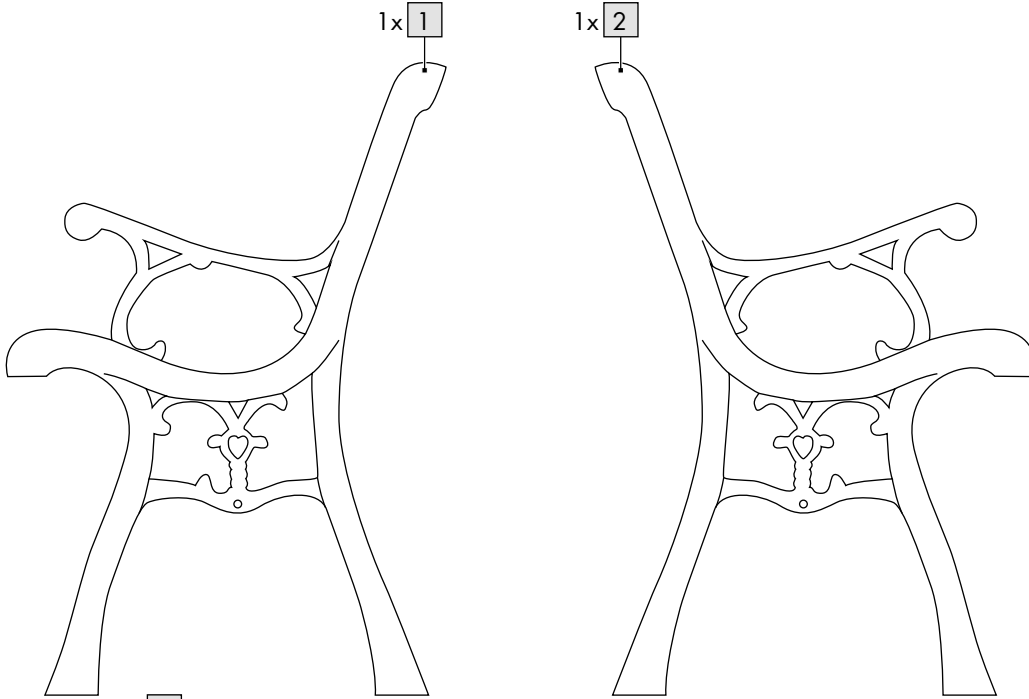

4x 6

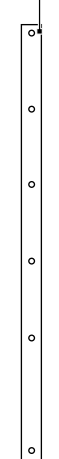

2x 7

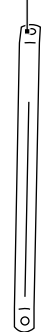

14x 8

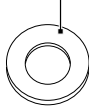

2x 9

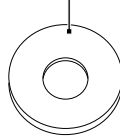

16x 10



4x 11

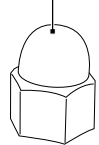

14x 12

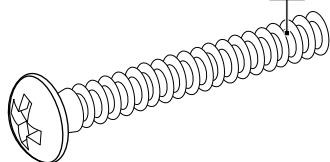

2x 13

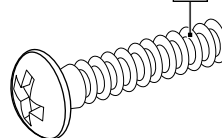

26x 14

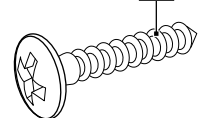

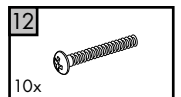
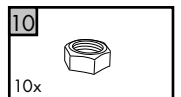
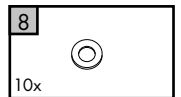
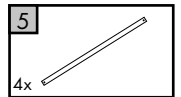
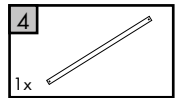
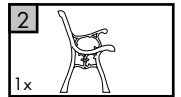
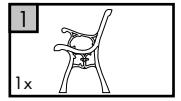
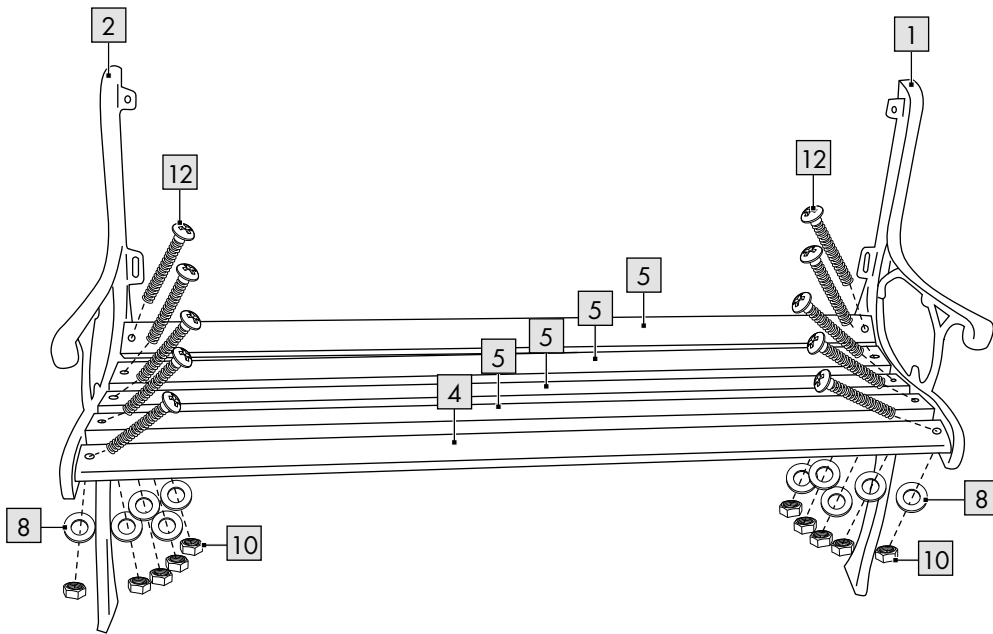
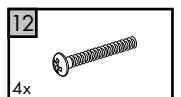
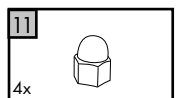
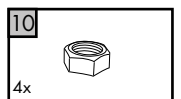
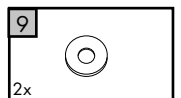
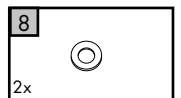
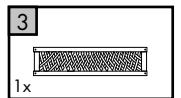
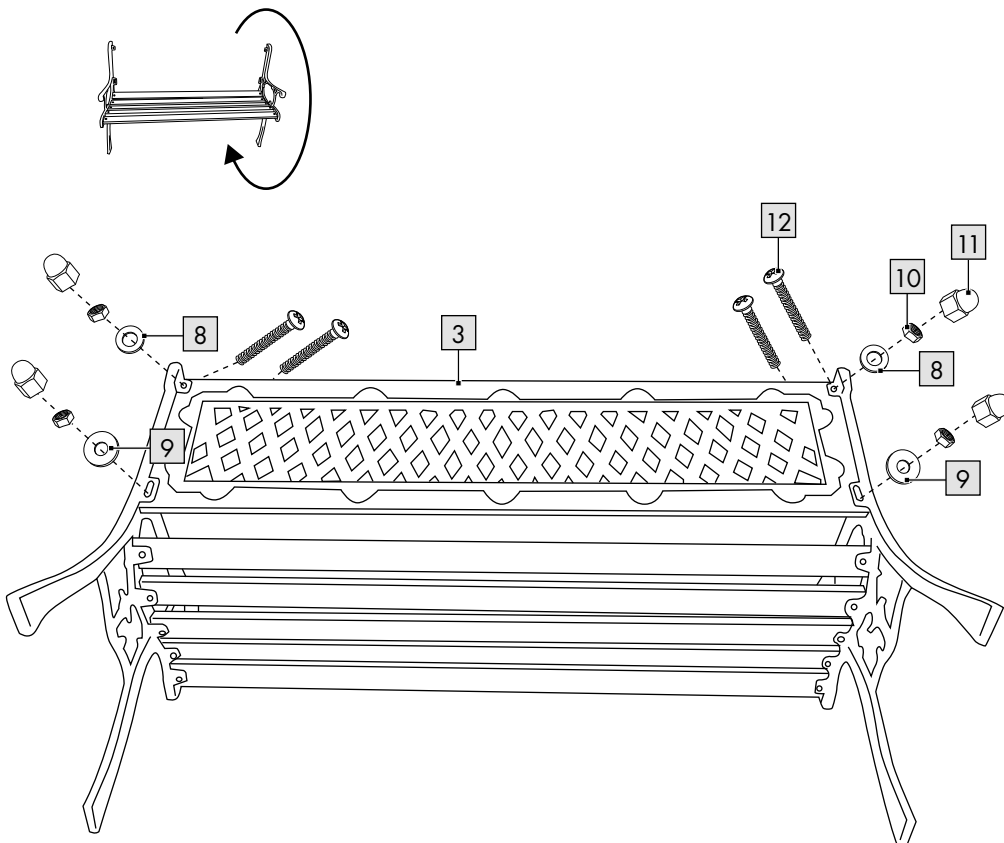
B**C**

D

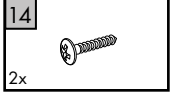
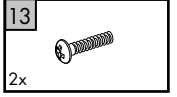
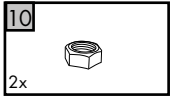
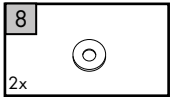
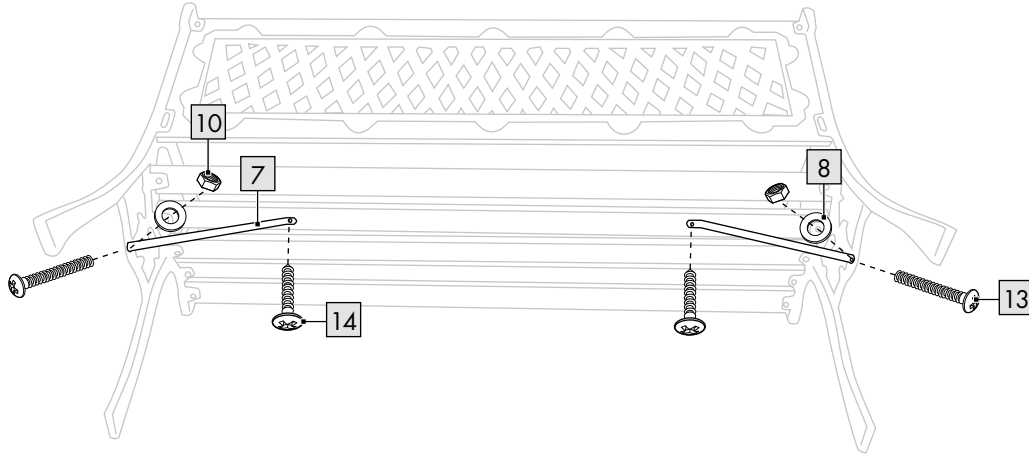

E

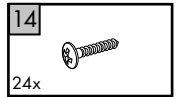
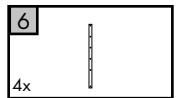
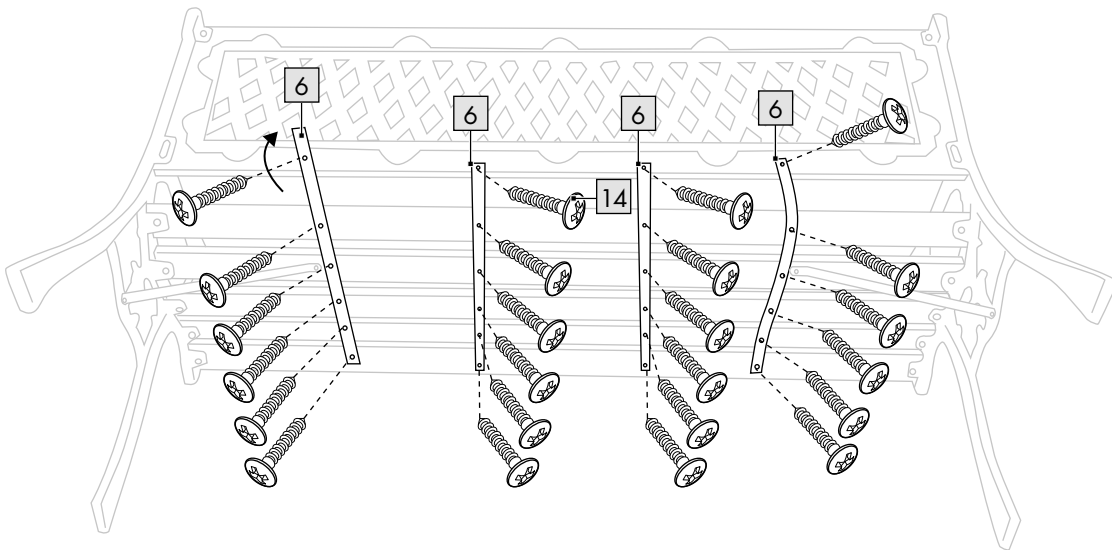

F

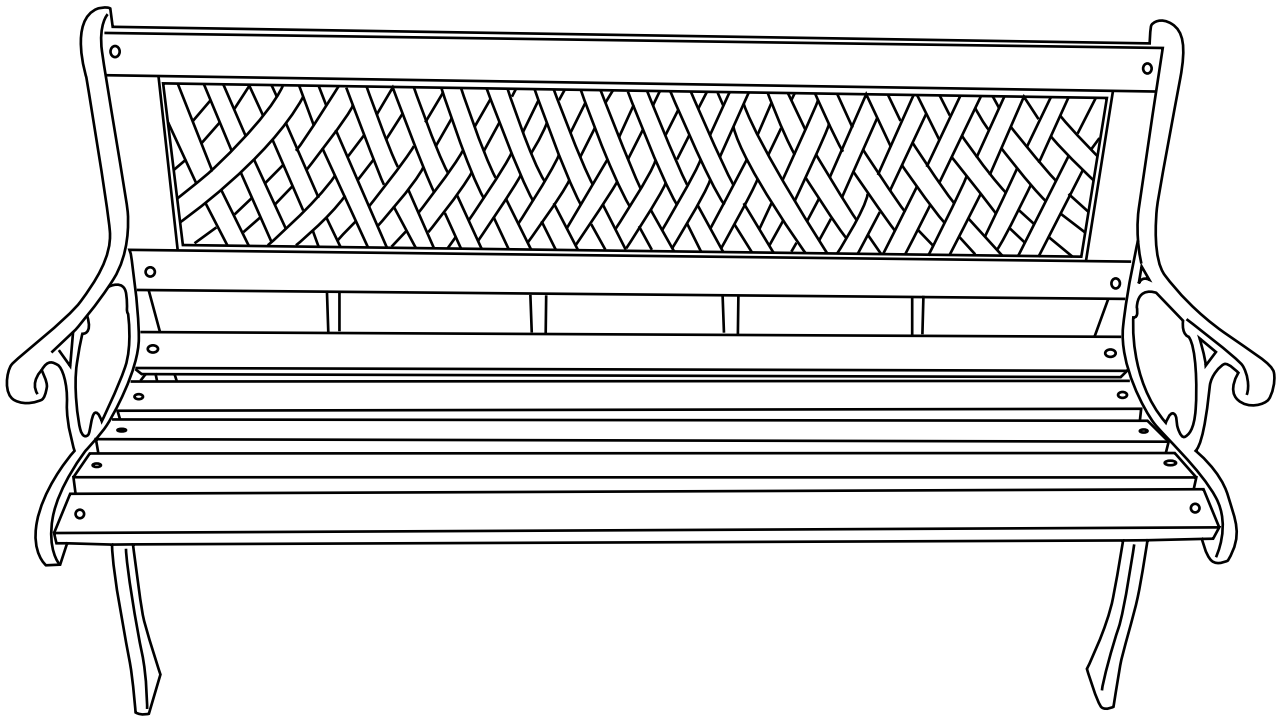

GB IE NI MT

IMPORTANT, RETAIN FOR FUTURE REFERENCE: READ CAREFULLY!

DE AT CH BE

**WICHTIG, FÜR SPÄTERE BEZUGNAHME AUFBEWAHREN: SORGFÄLTIG
LESEN!**

FR CH BE

**IMPORTANT, À CONSERVER POUR CONSULTATION ULTÉRIEURE : À LIRE
ATTENTIVEMENT !**

NL BE

**BELANGRIJK, BEWAREN VOOR LATERE RAADPLEGING: ZORGVULDIG
LEZEN!**

IT CH MT

**IMPORTANTE: CONSERVARE PER EVENTUALI NECESSITÀ FUTURE: LEGGERE
CON ATTENZIONE!**

ES

**IMPORTANTE: CONSERVAR PARA CONSULTAS POSTERIORES: LEER
ATENTAMENTE.**

PT

**IMPORTANTE, GUARDAR PARA POSTERIOR REFERÊNCIA: LER COM
ATENÇÃO!**

Congratulations!

You have chosen to purchase a high-quality product. Familiarise yourself with the product before using it for the first time.

 **Read the following assembly instructions and the safety information carefully.**

Use the product only as described and only for the given areas of application. Store these assembly instructions carefully. When passing the product on to third parties, please also hand over all accompanying documents.

Package contents (Fig. A)

- 1 x garden bench, disassembled (1–7)
- 1 x assembly materials (8–14)
- 1 x assembly instructions

Technical data

Dimensions:

approx. 126 x 74 x 52cm (L x H x D)

 **max. 160 KG** Maximum load: 160kg

 Date of manufacture (month/year): 11/2025

Intended use

The product is designed for residential use, e.g. on a balcony, patio or in the garden. The product is not intended for commercial use.

Safety information

Life-threatening hazard!

- Never leave children unattended with the packaging materials. There is a risk of suffocation.

Risk of injury!

- Ensure the product is properly stabilised before it is used!
- Place the product on a level surface.
- The product may only be used under adult supervision and must not be used as a toy.
- The product is not for climbing on or playing with! Make sure that people, particularly children, do not stand on the product or pull themselves up on it. The product may fall over.
- Check the product for damage or wear before each use. Only use the product if it is in perfect condition!
- Do not use the product near an open flame.
- Check regularly to make sure all screws are tight! The product may only be used in good order and condition!
- Never stand on the product.
- Do not sit on the backrests or armrests.

Preventing damage to the product!

- Secure the product during extreme weather conditions, e.g. strong wind. Store the product in a sheltered area.

Assembly

The product should be assembled by two people.

To assemble the product you will need a suitable screwdriver and a spanner (not included in the package contents).

1. Assemble the product as shown in figures B–E.
2. Place the product on a flat surface (Fig. F).

Cleaning and care

- Please be aware that wood can change due to alterations in temperature, humidity and other influences.
- The wood used in the product is a natural product and may therefore deviate slightly in terms of colour and structure.

IMPORTANT! Never clean the product with harsh cleaning agents.

Care instructions

- Clean the product with a soft brush and mild soapy water.
- Allow the product to dry completely after cleaning.
- Treat the product with protective wood oil from a specialist retailer. You should treat the product several times per season. The wood must be completely dry before carrying out treatment!
- Follow the manufacturer's instructions for the selected oil.

Storage

To enjoy this product for as long as possible, we recommend always storing it clean and dry in a temperature-controlled room when not in use. The product should be covered with a tarpaulin if it is stored outdoors. Keep the tarpaulin dry and make sure there is sufficient air circulation.

Disposal

 Dispose of the product and packaging materials in accordance with current local regulations. Store the packaging materials (foil bags, for example) out of the reach of children. For further information about disposal of the product no longer needed, contact your local council. Dispose of the product and the packaging in an environmentally friendly manner.

 The Recycling Code distinguishes different materials to be returned for recycling. The Code consists of the recycling symbol for the recycling process and a number that identifies the material.

Notes on the guarantee and service handling

The product was produced with great care and under continuous quality control. DELTA-SPORT HANDELSKONTOR GmbH gives private end customers a three-year guarantee on this product from the date of purchase (guarantee period) in accordance with the following provisions. The guarantee is only valid for material and manufacturing defects. The guarantee does not cover parts that are subject to normal wear and tear and that are thus considered wear parts (e.g. batteries) and it does not cover fragile parts such as switches or parts that are made of glass. Claims under this guarantee are excluded if the product has been used incorrectly, improperly, or contrary to the intended purpose, or if the provisions in the instructions for use were not observed, unless the end customer proves that a material or manufacturing defect exists that was not caused by one of the aforementioned circumstances.

Claims under the guarantee can only be made within the guarantee period by presenting the original sales receipt. Please therefore keep the original sales receipt. The guarantee period is not extended by any repairs carried out under the guarantee, under statutory guarantees, or as a gesture of goodwill. This also applies to replaced and repaired parts.

If you wish to make a claim please first contact the service hotline mentioned below or contact us by e-mail. If there is a guarantee case, then the product will be repaired or replaced free of charge to you or the purchase price will be refunded, depending on our choice. There are no further rights from the guarantee.

Your legal rights, in particular guarantee claims against the respective seller, are not limited by this guarantee.

IAN: 500412_2504

 **Service Great Britain**
Tel.: 0800 404 7657
E-Mail: deltasport@lidl.co.uk

 **Service Malta**
Tel.: 80062230
E-Mail: deltasport@lidl.com.mt

 **Service Ireland**
 **Tel.:** 1800 101010
E-Mail: deltasport@lidl.ie

Herzlichen Glückwunsch!

Mit Ihrem Kauf haben Sie sich für einen hochwertigen Artikel entschieden. Machen Sie sich vor der ersten Verwendung mit dem Artikel vertraut.

 **Lesen Sie hierzu aufmerksam die nachfolgende Aufbauanleitung und die Sicherheitshinweise.**

Benutzen Sie den Artikel nur wie beschrieben und für die angegebenen Einsatzbereiche. Bewahren Sie diese Aufbauanleitung gut auf. Händigen Sie alle Unterlagen bei Weitergabe des Artikels an Dritte ebenfalls mit aus.

Lieferumfang (Abb. A)

1 x Gartenbank, zerlegt (1 - 7)

1 x Montagematerial (8 - 14)

1 x Aufbauanleitung

Technische Daten

Maße: ca. 126 x 74 x 52 cm (L x H x T)

 Maximale Belastung: 160 kg

 Herstellungsdatum (Monat/Jahr): 11/2025

Bestimmungsgemäße Verwendung

Der Artikel ist für den Gebrauch im Wohnbereich, z. B. Balkon, Terrasse oder Garten, konzipiert. Der Artikel ist nicht für den gewerblichen Gebrauch bestimmt.

Sicherheitshinweise

Lebensgefahr!

- Lassen Sie Kinder niemals unbeaufsichtigt mit dem Verpackungsmaterial. Es besteht Erstickungsgefahr.

Verletzungsgefahr!

- Achten Sie vor der Benutzung des Artikels auf die richtige Stabilität!
- Stellen Sie den Artikel auf einen ebenen Untergrund.
- Der Artikel darf nur unter Aufsicht von Erwachsenen und nicht als Spielzeug verwendet werden.
- Der Artikel ist kein Kletter- oder Spielgerät! Stellen Sie sicher, dass sich Personen, insbesondere Kinder, nicht auf den Artikel stellen oder daran hochziehen. Der Artikel kann umfallen.
- Prüfen Sie den Artikel vor jedem Gebrauch auf Beschädigungen oder Abnutzungen. Der Artikel darf nur in einwandfreiem Zustand verwendet werden!
- Den Artikel nicht in der Nähe von offenem Feuer verwenden.
- Kontrollieren Sie regelmäßig den festen Sitz aller Schraubverbindungen! Der Artikel darf nur in einwandfreiem Zustand verwendet werden.
- Stellen Sie sich niemals auf den Artikel.
- Rücken- oder Armlehnen dürfen nicht als Sitzflächen benutzt werden.

Vermeidung von Sachschäden!

- Sichern Sie den Artikel bei extremen Wetterbedingungen, wie z. B. bei starkem Wind. Lagern Sie den Artikel in geschützten Räumen.

Montage

Der Artikel sollte von zwei Personen aufgebaut werden.

Für die Montage des Artikels benötigen Sie einen geeigneten Schraubendreher und einen Schraubenschlüssel (nicht im Lieferumfang enthalten).

1. Montieren Sie den Artikel, wie in den Abbildungen B - E gezeigt.
2. Stellen Sie den Artikel ebenerdig hin (Abb. F).

Reinigung und Pflege

- Beachten Sie, dass sich Holz durch wechselnde Temperaturen, Luftfeuchtigkeit und andere Einflüsse verändern kann.
- Das Holz des Artikels ist ein Naturprodukt und daher kann es in Farbe und Struktur zu kleinen Abweichungen kommen.

WICHTIG! Nie mit scharfen Reinigungsmitteln reinigen.

Pflegehinweis

- Reinigen Sie den Artikel mit einer weichen Bürste und milder Seifenlauge.
- Lassen Sie den Artikel nach der Reinigung vollständig trocknen.
- Behandeln Sie den Artikel mit Holzpflegeöl aus dem Fachhandel. Die Pflege sollten Sie gegebenenfalls mehrmals pro Saison durchführen. Das Holz muss für den Pflegevorgang vollständig trocken sein!
- Befolgen Sie die Herstellerhinweise des ausgewählten Pflegeöls.

Lagerung

Um möglichst lange Freude an dem Artikel zu haben, empfehlen wir Ihnen, ihn bei Nichtgebrauch immer trocken und sauber in einem temperierten Raum zu lagern. Bei Lagerung im Außenbereich sollte der trockene Artikel mit einer Plane abgedeckt werden. Achten Sie auf ausreichend Luftzirkulation und halten Sie die Plane trocken.

Hinweise zur Entsorgung

 Entsorgen Sie den Artikel und die Verpackungsmaterialien entsprechend den aktuellen örtlichen Vorschriften. Bewahren Sie Verpackungsmaterialien (wie z. B. Folienbeutel) für Kinder unerschwinglich auf. Weitere Informationen zur Entsorgung des ausgedienten Artikels erhalten Sie bei Ihrer Gemeinde- oder Stadtverwaltung. Entsorgen Sie den Artikel und die Verpackung umweltschonend.

 Der Recycling-Code dient der Kennzeichnung verschiedener Materialien zur Rückführung in den Wiederverwertungskreislauf (Recycling). Der Code besteht aus einem Recyclingsymbol für den Verwertungskreislauf und einer Nummer, die das Material kennzeichnet.

Hinweise zur Garantie und Serviceabwicklung

Der Artikel wurde mit großer Sorgfalt und unter ständiger Kontrolle produziert. DELTA-SPORT HANDELSKONTOR GmbH räumt privaten Endkunden auf diesen Artikel drei Jahre Garantie ab Kaufdatum (Garantiefrist) nach Maßgabe der folgenden Bestimmungen ein. Die Garantie gilt nur für Material- und Verarbeitungsfehler. Die Garantie erstreckt sich nicht auf Teile, die der normalen Abnutzung unterliegen und deshalb als Verschleißteile anzusehen sind (z. B. Batterien) sowie nicht auf zerbrechliche Teile wie Schalter oder Teile, die aus Glas gefertigt sind. Ansprüche aus dieser Garantie sind ausgeschlossen, wenn der Artikel unsachgemäß oder missbräuchlich oder nicht im Rahmen der vorgesehenen Bestimmung oder des vorgesehenen Nutzungsumfanges verwendet wurde oder Vorgaben in der Anleitung/Anweisung nicht beachtet wurden, es sei denn, der Endkunde weist nach, dass ein Material- oder Verarbeitungsfehler vorliegt, der nicht auf einem der vorgenannten Umstände beruht.

Ansprüche aus der Garantie können nur innerhalb der Garantiefrist unter Vorlage des Originalkassenbelegs geltend gemacht werden. Bitte bewahren Sie deshalb den Originalkassenbeleg auf. Die Garantiefrist wird durch etwaige Reparaturen aufgrund der Garantie, gesetzlicher Gewährleistung oder Kulanz nicht verlängert. Dies gilt auch für ersetzte und reparierte Teile. Bitte wenden Sie sich bei Beanstandungen zunächst an die untenstehende Service-Hotline oder setzen Sie sich per E-Mail mit uns in Verbindung. Liegt ein Garantiefall vor, wird der Artikel von uns – nach unserer Wahl – für Sie kostenlos repariert, ersetzt oder der Kaufpreis erstattet. Weitere Rechte aus der Garantie bestehen nicht. Ihre gesetzlichen Rechte, insbesondere Gewährleistungsansprüche gegenüber dem jeweiligen Verkäufer, werden durch diese Garantie nicht eingeschränkt.

IAN: 500412_2504

 Kundenservice Deutschland
Tel.: 0800 5435 111
E-Mail: deltasport@lidl.de

 Service Österreich
Tel.: 0800 447744
E-Mail: deltasport@lidl.at

 Service Schweiz
Tel.: 0800 56 44 33
E-Mail: deltasport@lidl.ch

 Service Belgien
Tel.: 0800 12089
E-Mail: deltasport@lidl.be

Félicitations !

Vous venez d'acquérir un article de grande qualité. Avant la première utilisation, familiarisez-vous avec l'article.



Pour cela, veuillez lire attentivement la notice de montage suivante et les consignes de sécurité.

Utilisez l'article uniquement comme indiqué et pour les domaines d'utilisation mentionnés. Conservez cette notice de montage. Si vous cédez l'article à un tiers, veillez à lui remettre l'ensemble de la documentation.

Étendue de la livraison (fig. A)

1 banc de jardin démonté (1 - 7)

1 matériel de montage (8 - 14)

1 notice de montage

Caractéristiques techniques

Dimensions : env. 126 x 74 x 52 cm (L x h x p)



Charge maximale : 160 kg



Date de fabrication (mois/année) : 11/2025

Utilisation conforme à sa destination

L'article est conçu pour une utilisation dans un espace de vie comme un balcon, une terrasse ou un jardin. L'article n'est pas prévu pour une utilisation commerciale.

Consignes de sécurité



Danger de mort !

- Ne laissez jamais les enfants sans surveillance avec le matériel d'emballage. Il existe des dangers de suffocation.



Risque de blessure !

- Avant d'utiliser l'article, veillez à une bonne stabilité !
- Posez l'article sur un sol plan.
- L'article ne doit être utilisé que sous la surveillance d'adultes et n'est pas un jouet.
- L'article n'est pas un appareil d'escalade ni de jeu ! Assurez-vous que des personnes, en particulier des enfants, ne se mettent pas debout sur le produit ni ne s'y hissent. L'article peut basculer.
- Avant chaque utilisation, vérifiez que l'article n'est pas endommagé et ne présente pas de signes d'usure. L'article ne doit être utilisé qu'en parfait état !
- N'utilisez pas l'article à proximité d'une flamme nue.
- Contrôlez régulièrement la bonne fixation de tous les raccords vissés ! L'article ne doit être utilisé que dans un parfait état !
- Ne montez jamais sur l'article.
- Le dossier et les accoudoirs ne doivent pas être utilisés pour s'y asseoir.



Éviter les dommages matériels !

- Mettez l'article à l'abri en cas de conditions météorologiques extrêmes, en cas de vent fort par exemple. Stockez l'article dans des endroits protégés.

Montage

L'article doit être monté par deux personnes.

Pour le montage de l'article, vous avez besoin d'un tournevis et d'une clé à molette appropriés (non compris dans l'étendue de la livraison).

1. Assemblez l'article comme indiqué dans les figures B à E.
2. Placez l'article au niveau du sol (fig. F).

Nettoyage et entretien

- Veuillez noter que la qualité du bois peut changer en raison des variations de température, d'humidité et d'autres influences.
- Le bois de l'article est un produit naturel et peut donc présenter de petites variations de couleur et de structure.

IMPORTANT ! Ne jamais laver avec des produits de nettoyage agressifs.

Conseils d'entretien

- Nettoyez l'article avec une brosse douce et de l'eau savonneuse.
- Laissez l'article sécher complètement après le nettoyage.
- Entretenez l'article avec de l'huile d'entretien pour bois disponible dans les magasins spécialisés. L'entretien doit être effectué plusieurs fois par saison, si nécessaire. Le bois doit être complètement sec pour l'entretien !
- Respectez les indications données par le fabricant de l'huile d'entretien choisie.

Stockage

Afin que l'article vous donne longtemps satisfaction, nous vous recommandons de toujours le ranger dans une pièce tempérée, sèche et propre lorsque vous ne l'utilisez pas. En cas de stockage à l'extérieur, l'article doit être recouvert d'une bâche. Important : veillez à une ventilation suffisante et gardez bâche sèche.

Mise au rebut



Ce produit est recyclable. Il est soumis à la responsabilité élargie du fabricant et est collecté séparément.



Éliminez le produit et les matériaux d'emballage conformément aux réglementations locales actuelles en vigueur. Conservez les matériaux d'emballage (comme les sachets en plastique) hors de portée des enfants. Vous obtiendrez plus d'informations relatives à l'élimination du produit usagé auprès de votre commune ou de votre municipalité. Éliminez le produit et l'emballage dans le respect de l'environnement.



Le code de recyclage est utilisé pour identifier les différents matériaux à retourner dans le cycle de recyclage. Ce code se compose du symbole de recyclage, représentant le cycle de recyclage ainsi que d'un numéro identifiant le matériau.

Indications concernant la garantie et le service après-vente

L'article a été produit avec grand soin et sous un contrôle constant. DELTA-SPORT HANDELS-KONTOR GmbH accorde au client final privé une garantie de trois ans sur cet article à compter de la date d'achat (période de garantie) conformément aux dispositions suivantes. La garantie ne vaut que pour les défauts de matériaux et de fabrication. La garantie ne couvre pas les pièces soumises à une usure normale, lesquelles doivent donc être considérées comme des pièces d'usure (comme p. ex., les piles), de même qu'elle ne couvre pas les pièces fragiles, telles que les interrupteurs ou les pièces fabriquées en verre.

Les réclamations au titre de cette garantie sont exclues si l'article a été utilisé de manière abusive ou inappropriée, hors du cadre de son usage ou du champ d'application prévu ou si les instructions de la notice d'utilisation n'ont pas été respectées, à moins que le client final ne prouve que l'article présentait un défaut de matériau ou de fabrication n'étant pas dû à l'une des conditions mentionnées ci-dessus. Les réclamations au titre de la garantie ne peuvent être adressées pendant la période de garantie qu'en présentant le ticket de caisse original. Veuillez pour cela conserver le ticket de caisse original. Ceci s'applique également aux pièces remplacées et réparées. Si vous avez des plaintes à formuler, veuillez d'abord contacter le service d'assistance téléphonique ci-dessous ou nous contacter par courrier électronique.

Si le cas est couvert par la garantie, nous nous engageons - à notre appréciation - à réparer ou à remplacer l'article gratuitement pour vous ou à vous rembourser le prix d'achat. Aucun autre droit ne découle de la garantie.

Vos droits légaux, en particulier les droits de garantie contre le vendeur concerné, ne sont pas limités par cette garantie.

* Article L217-16 du Code de la consommation

Lorsque l'acheteur demande au vendeur, pendant le cours de la garantie commerciale qui lui a été consentie lors de l'acquisition ou de la réparation d'un bien meuble, une remise en état couverte par la garantie, toute période d'immobilisation d'au moins sept jours vient s'ajouter à la durée de la garantie qui restait à courir. Cette période court à compter de la demande d'intervention de l'acheteur ou de la mise à disposition pour réparation du bien en cause, si cette mise à disposition est postérieure à la demande d'intervention. Indépendamment de la garantie commerciale souscrite, le vendeur reste tenu des défauts de conformité du bien et des vices rédhibitoires dans les conditions prévues aux articles L217-4 à L217-13 du Code de la consommation et aux articles 1641 à 1648 et 2232 du Code Civil.

Article L217-4 du Code de la consommation

Le vendeur livre un bien conforme au contrat et répond des défauts de conformité existant lors de la délivrance.

Il répond également des défauts de conformité résultant de l'emballage, des instructions de montage ou de l'installation lorsque celle-ci a été mise à sa charge par le contrat ou a été réalisée sous sa responsabilité.

Article L217-5 du Code de la consommation

Le bien est conforme au contrat :

1° S'il est propre à l'usage habituellement attendu d'un bien semblable et, le cas échéant :

- s'il correspond à la description donnée par le vendeur et posséder les qualités que celui-ci a présentées à l'acheteur sous forme d'échantillon ou de modèle ;
- s'il présente les qualités qu'un acheteur peut légitimement attendre eu égard aux déclarations publiques faites par le vendeur, par le producteur ou par son représentant, notamment dans la publicité ou l'étiquetage ;

2° Ou s'il présente les caractéristiques définies d'un commun accord par les parties ou être propre à tout usage spécial recherché par l'acheteur, porté à la connaissance du vendeur et que ce dernier a accepté.

Article L217-12 du Code de la consommation

L'action résultant du défaut de conformité se prescrit par deux ans à compter de la délivrance du bien.

Article 1641 du Code civil

Le vendeur est tenu de la garantie à raison des défauts cachés de la chose vendue qui la rendent impropre à l'usage auquel on la destine, ou qui diminuent tellement cet usage que l'acheteur ne l'aurait pas acquise, ou n'en aurait donné qu'un moindre prix, s'il les avait connus.

Article 1648 1er alinéa du Code civil

L'action résultant des vices rédhibitoires doit être intentée par l'acquéreur dans un délai de deux ans à compter de la découverte du vice.

Les pièces détachées indispensables à l'utilisation du produit sont disponibles pendant la durée de la garantie du produit.

IAN : 500412_2504

FR Service France
Tel. : 0800 919 270
E-Mail : deltasport@lidl.fr

CH Service Suisse
Tel. : 0800 56 44 33
E-Mail : deltasport@lidl.ch

BE Service Belgique
Tel. : 0800 12089
E-Mail : deltasport@lidl.be

* n'est valable que pour la France

Gefeliciteerd!

Met uw aankoop hebt u voor een hoogwaardig artikel gekozen. Zorg ervoor dat u voor het eerste gebruik met het artikel vertrouwd raakt.

Lees hiervoor de volgende montagehandleiding en de veiligheidstips zorgvuldig door.

Gebruik het artikel alleen zoals omschreven en voor het aangegeven doel. Bewaar deze montagehandleiding goed. Geef alle documenten mee als u het artikel aan iemand anders geeft.

Leveringsomvang (afb. A)

- 1 x tuinbank, gedomonteerd (1 - 7)
- 1 x montage materiaal (8 - 14)
- 1 x montagehandleiding

Technische gegevens

Afmetingen: ca. 126 x 74 x 52 cm (l x h x d)



Maximale belasting: 160 kg



Productiedatum (maand/jaar):
11/2025

Beoogd gebruik

Dit artikel is ontworpen voor gebruik in de huiselijke sfeer, bijv. op het balkon, op het terras of in de tuin. Het artikel is niet bestemd voor zakelijk gebruik.

Veiligheidstips

Levensgevaar!

- Laat kinderen niet zonder toezicht alleen met het verpakkingsmateriaal. Er bestaat verstikkingsgevaar.

Kans op lichamelijk letsel!

- Let er voordat u het artikel gebruikt op of dit voldoende stabiliteit biedt!
- Plaats het artikel op een vlakke ondergrond.
- Het artikel mag alleen worden gebruikt onder toezicht van volwassenen en mag niet worden gebruikt als speelobject.
- Het artikel is geen klim- of speeltoestel! Vergewis u ervan dat personen, in het bijzonder kinderen, niet op het artikel gaan staan of erop klimmen. Het artikel kan omvallen.
- Controleer het artikel voor elk gebruik op beschadigingen of slijtage. Het artikel mag alleen in goede staat worden gebruikt!
- Gebruik het artikel niet in de buurt van open vuur.
- Controleer regelmatig of alle schroeven goed zijn aangedraaid! Het artikel mag alleen in een perfecte staat gebruikt worden!
- Ga nooit op het artikel staan.
- Rug- of armleuningen mogen niet als zittingen gebruikt worden.

Voorkomen van materiële schade!

- Zet het artikel vast bij extreme weersomstandigheden, zoals harde wind. Berg het artikel op in een beschutte ruimte.

Montage

Het artikel moet door twee personen worden opgebouwd.

Voor de montage van het artikel hebt u een geschikte schroevendraaier en een moersleutel (niet meegeleverd) nodig.

1. Monteer het artikel zoals getoond in de afbeeldingen B - E.
2. Plaats het artikel op een vlakke ondergrond (afb. F).

Reiniging en onderhoud

- Houd er rekening mee dat hout door wisselende temperaturen, luchtvochtigheid en andere invloeden veranderingen kan ondergaan.
- Het hout van het artikel is een natuurproduct en daarom kunnen kleine kleur- en structuurafwijkingen voorkomen.

BELANGRIJK! Reinig nooit met agressieve reinigingsmiddelen.

Onderhoudstip

- Reinig het artikel met een zachte borstel en een milde zeepoplossing.
- Laat het artikel na het reinigen volledig drogen.
- Behandel het artikel met houtbehandelingsolie uit de vakhandel. U dient het onderhoud zo nodig meerdere keren per seizoen uit te voeren.
Vóór de onderhoudsbeurt moet het hout volledig droog zijn!
- Volg de instructie van de fabrikant van de gekozen behandelingsolie.

Opslag

Het wordt aanbevolen om het artikel, wanneer u dit niet gebruikt, altijd droog en schoon op te slaan in een verwarmde ruimte, zodat u er zo lang mogelijk plezier van hebt. Als het artikel buiten wordt opgeslagen, moet het met een dekzeil worden afgedekt. Zorg voor voldoende luchtcirculatie en houd het dekzeil droog.

Afvalverwerking



Voer het artikel en de verpakkingsmaterialen af in overeenstemming met de actuele lokale voorschriften. Berg verpakkingsmaterialen (zoals bv. foliezakjes) op buiten het bereik van kinderen. Bijkomende informatie over de afvoer van het onbruikbaar geworden artikel krijgt u bij uw gemeente- of stadsbestuur. Voer het artikel en de verpakking milieuvriendelijk af.



De recyclingcode dient om verschillende materialen voor recyclingdoeleinden te kenmerken. De code bestaat uit een recyclingsymbool voor de recyclingcyclus en een nummer dat het materiaal kenmerkt.

Opmerkingen over garantie en serviceafhandeling

Het artikel werd met de grootste zorgvuldigheid en onder permanent toezicht geproduceerd. De firma DELTA-SPORT HANDELSKONTOR GmbH verleent particuliere eindklanten op dit artikel drie jaar garantie, te rekenen vanaf de datum van aankoop (garantietermijn) en dit op grond van de volgende bepalingen. De garantie geldt alleen voor materiaal- en verwerkingsfouten.

De garantie is niet van toepassing op onderdelen die aan een normale slijtage onderhevig zijn en daarom als niet-slijtvaste onderdelen te beschouwen zijn (bv. batterijen) en evenmin op breekbare onderdelen, bv. schakelaars, accu's of onderdelen die van glas gemaakt zijn.

Uit de garantie voortvloeiende claims zijn uitgesloten als het artikel onvakkundig, verkeerd of niet in het kader van de voorziene bepaling of in het kader van het voorziene gebruiksdoeleinde gebruikt werd of indien richtlijnen in de gebruiksaanwijzing niet in acht genomen werden, tenzij de eindklant aantoont dat er sprake is van een materiaal- of verwerkingsfout die niet op één van de hoger vermelde omstandigheden gebaseerd is.

Uit de garantie voortvloeiende claims kunnen alleen tijdens de garantieperiode op vertoon van de originele kassabon ingediend worden. Gelieve daarom de originele kassabon te bewaren. De garantieperiode wordt door eventuele reparaties op grond van de garantie, wettelijke waarborg of coulance niet verlengd. Dit geldt ook voor vervangen en gerepareerde onderdelen.

Gelieve u bij klachten in eerste instantie tot de hieronder vermelde servicehotline te richten of met ons per e-mail contact op te nemen. Is er sprake van een garantiegeval, dan wordt het artikel door ons – naar onze keuze – voor u gratis gerepareerd, wordt het vervangen of wordt de aankoopssom terugbetaald. Verdere rechten op grond van de garantie bestaan niet.

Uw wettelijke rechten, in het bijzonder rechten op garantie tegenover de betreffende verkoper, worden door deze garantie niet beperkt.

IAN: 500412_2504

 Service België
Tel.: 0800 12089
E-Mail: deltasport@lidl.be

 Service Nederland
Tel.: 0800 0249630
E-Mail: deltasport@lidl.nl

Congratulazioni!

Avete acquistato un articolo di alta qualità. Consigliamo di familiarizzare con l'articolo prima di cominciare ad utilizzarlo.



Leggere attentamente le seguenti istruzioni di montaggio e le indicazioni di sicurezza.

Utilizzare l'articolo solo nel modo descritto e per gli ambiti di applicazione indicati. Conservare accuratamente queste istruzioni di montaggio. In caso di trasferimento dell'articolo a terzi, consegnare tutti i documenti insieme all'articolo.

Contenuto della fornitura (fig. A)

- 1 x panca da giardino, smontata (1-7)
- 1 x materiale di montaggio (8-14)
- 1 x istruzioni di montaggio

Dati tecnici

Misure: ca. 126 x 74 x 52 cm (L x A x P)



Carico massimo: 160 kg



Data di produzione (mese/anno):
11/2025

Uso conforme alla destinazione

L'articolo è concepito per l'uso in ambito domestico, ad esempio su balconi, terrazze e in giardino. L'articolo non è destinato all'uso commerciale.

Indicazioni di sicurezza



Pericolo di morte!

- Tenere sempre il materiale di imballaggio fuori dalla portata dei bambini. Sussiste il rischio di soffocamento.



Pericolo di lesioni!

- Prima di usare l'articolo, assicurarsi che sia stabile.
- Collocare l'articolo su una base piana.
- Questo articolo non è un giocattolo e deve essere utilizzato esclusivamente sotto la supervisione di un adulto.
- L'articolo non è un'attrezzatura per arrampicarsi o per giocare! Assicurarsi che nessuno, in particolare i bambini, salga sull'articolo o lo utilizzi per sollevarsi. L'articolo può ribaltarsi.
- Prima di ogni uso, controllare se l'articolo presenta danni o segni d'usura. Utilizzare l'articolo solo se in perfette condizioni.
- Non utilizzare l'articolo in prossimità di fiamme libere.
- Controllare regolarmente che tutte le avvitature siano salde! L'articolo può essere utilizzato solo se in perfetto stato!
- Non mettersi mai in piedi sull'articolo.
- Gli schienali e i braccioli non devono essere utilizzati come superfici per sedersi.



Evitare danni agli oggetti!

- Assicurare con cura l'articolo in condizioni meteo estreme, ad esempio in caso di vento forte. Conservare l'articolo in uno spazio ben riparato.

Montaggio

L'articolo deve essere montato da due persone.

Per il montaggio dell'articolo sono necessari un cacciavite adatto e una chiave inglese (non inclusi nel contenuto della fornitura).

1. Montare l'articolo come illustrato nelle figure B-E.
2. Mettere l'articolo in posizione piana (fig. F).

Pulizia e manutenzione

- Si noti che il legno può modificarsi a causa della variazione di temperatura, umidità e altri fattori.
- Il legno presente nell'articolo è un prodotto naturale e, per questo, può presentare lievi variazioni di colore e struttura.

IMPORTANTE! Non utilizzare mai detergenti aggressivi.

Nota sulla manutenzione

- Pulire l'articolo con una spazzola morbida, acqua e sapone delicato.
- Dopo averlo pulito, lasciare asciugare completamente l'articolo.
- Trattare l'articolo con olio per legno di tipo professionale. L'applicazione deve essere ripetuta più volte per stagione. Procedere all'applicazione solo se il legno è completamente asciutto.
- Seguire le indicazioni del produttore dell'olio per legno scelto.

Conservazione

Per poter fruire dell'articolo il più a lungo possibile, quando non lo si utilizza si raccomanda di conservarlo sempre asciutto e pulito in un ambiente temperato. In caso di conservazione in ambienti esterni, coprire l'articolo con un telone. Assicurarsi che ci sia sufficiente circolazione d'aria e che il telone rimanga asciutto.

Smaltimento



Smaltire l'articolo e i materiali della confezione nel rispetto delle attuali normative locali. Conservare i materiali della confezione (come ad es. i sacchetti) in modo che non siano raggiungibili per i bambini. Presso la propria amministrazione comunale o cittadina è possibile ottenere ulteriori informazioni sullo smaltimento dell'articolo alla fine del suo periodo di impiego. Smaltire l'articolo e la confezione nel rispetto dell'ambiente.



Il codice di riciclaggio serve per indicare i diversi materiali per il loro ritorno al ciclo di riutilizzo (recycling). Il codice è composto da un simbolo di riciclaggio per il ciclo di riutilizzo e da un numero che contraddistingue il materiale.

Avvertenze sulla garanzia e sulla gestione dei servizi di assistenza

L'articolo è stato prodotto con la massima cura e sotto un continuo controllo. DELTA-SPORT HANDELSKONTOR GmbH concede ai clienti finali privati, su questo articolo, tre anni di garanzia dalla data di acquisto (termine di garanzia) sulla base delle seguenti disposizioni.

* La garanzia vale solo per i vizi di materiale e di lavorazione. La garanzia non si estende alle parti soggette ad un normale degradamento e che siano quindi da considerarsi come pezzi soggetti a usura (p. es. le batterie) né ai pezzi fragili come ad es. interruttori oppure pezzi in vetro.

** La garanzia vale per difetti del materiale o di fabbricazione. Questa garanzia non si estende a componenti del prodotto esposti a normale logorio, che possono pertanto essere considerati come componenti soggetti a usura (esempio capacità della batteria, calcificazione, lampade, pneumatici, filtri, spazzole...). La garanzia non si estende altresì a danni che si verificano su componenti delicati (esempio interruttori, batterie, parti realizzate in vetro, schermi, accessori vari) nonché a danni derivanti dal trasporto o altri incidenti.

Dalla presente garanzia sono escluse le richieste legate a casi di utilizzo non conforme oppure di abuso dell'articolo, oppure di utilizzo avvenuto non nell'ambito delle condizioni previste oppure del campo di impiego previsto, oppure in caso di non osservanza delle direttive riportate nelle istruzioni d'uso, a meno che il cliente non dimostri che sussista un vizio di materiale o di lavorazione che non sia riconducibile ad una delle circostanze riportate sopra.

Le richieste di garanzia possono essere avanzate solo entro il relativo termine, su presentazione dello scontrino originale di acquisto. Si prega quindi di conservare lo scontrino originale. Il termine di garanzia non sarà prolungato a seguito di eventuali riparazioni effettuate sulla base della garanzia, della garanzia obbligatoria prevista per legge oppure di accondiscendenza. Ciò vale anche per le parti sostituite oppure riparate.

In caso di contestazione rivolgersi dapprima alla hotline di assistenza sotto indicata oppure mettersi in contatto con noi via e-mail. Laddove sussista un caso coperto dalla garanzia, l'articolo sarà - a nostra discrezione - da noi riparato gratuitamente, sostituito oppure sarà rimborsato il prezzo di acquisto. Non sussistono ulteriori diritti derivanti dalla garanzia. I vostri diritti giuridici, in particolare i diritti di garanzia obbligatoria prevista dalla legge nei confronti del relativo venditore, non sono limitati dalla presente garanzia.

IAN: 500412_2504

IT Assistenza Italia
Tel.: 800781188
E-Mail: deltasport@lidl.it

CH Assistenza Svizzera
Tel.: 0800 56 44 33
E-Mail: deltasport@lidl.ch

MT Assistenza Malta
Tel.: 80062230
E-Mail: deltasport@lidl.com.mt

* si applica solo alla Svizzera/Malta

** si applica solo all'Italia

¡Enhorabuena!

Con su compra se ha decidido por un artículo de gran calidad. Familiarícese con el artículo antes de usarlo por primera vez.



Para ello, lea detenidamente las siguientes instrucciones de montaje y las indicaciones de seguridad.

Use el artículo solo de la forma descrita y para los campos de aplicación indicados. Conserve estas instrucciones de montaje a buen recaudo. Entregue todos los documentos en caso de traspasar el artículo a terceros.

Alcance de suministro (Fig. A)

- 1 banco para jardín, desmontado (1-7)
- 1 set de material de montaje (8-14)
- 1 instrucciones de montaje

Datos técnicos

Dimensiones: aprox. 126 x 74 x 52 cm
(L x A x F)



Carga máxima: 160 kg



Fecha de fabricación (mes/año):
11/2025

Uso previsto

El artículo está diseñado para su uso en la vivienda, por ejemplo en el balcón, en la terraza o en el jardín. El artículo no está destinado al uso comercial.

Indicaciones de seguridad



¡Peligro de muerte!

- Nunca deje a niños sin supervisión con el material de embalaje. Existe peligro de asfixia.



¡Peligro de lesiones!

- Antes de usar el artículo, verifique que la estabilidad sea correcta.
- Coloque el artículo sobre una superficie plana.
- El artículo se debe usar solo bajo la supervisión de adultos y no como juguete.
- ¡El artículo no es un juguete ni un trepador! Asegúrese de que ninguna persona, especialmente niños, se suba al artículo o tire de él. El artículo podría caerse.
- Compruebe antes de cada uso que el artículo no presenta daños ni desgaste. Solo se permite usar el artículo si se encuentra en un estado óptimo.
- No use el artículo cerca de llamas abiertas.
- Compruebe con regularidad que todas las conexiones atornilladas estén firmemente apretadas. ¡El artículo debe emplearse únicamente si se encuentra en perfecto estado!
- No se ponga nunca de pie sobre el artículo.
- El respaldo y los reposabrazos no deben usarse para sentarse.



¡Evite daños materiales!

- Asegure el artículo en caso de condiciones meteorológicas extremas, como por ejemplo viento fuerte. Almacene el artículo en estancias resguardadas.

Montaje

El artículo se debería montar entre dos personas.

Para el montaje del artículo se necesitan un destornillador adecuado y una llave inglesa (no incluidos en el alcance de suministro).

1. Monte el artículo como se indica en las figuras B hasta E.
2. Coloque el artículo a ras del suelo (Fig. F).

Limpieza y cuidado

- Tenga en cuenta que la madera puede verse afectada por los cambios de temperatura, la humedad ambiental y otro tipo de efectos.
- La madera del artículo es un producto natural y, por ello, puede sufrir ligeras variaciones de color y estructura.

¡IMPORTANTE! No lo limpie con productos de limpieza agresivos.

Indicación de cuidado

- Limpie el artículo con un cepillo blando y agua jabonosa suave.
- Deje que el artículo se seque por completo después de limpiarlo.
- Trate el artículo con un aceite de mantenimiento para madera, disponible en comercios especializados. En caso necesario, el cuidado se debe llevar a cabo varias veces a lo largo de la temporada.
Para ello, la madera debe estar totalmente seca.
- Siga las instrucciones del fabricante del aceite de mantenimiento elegido.

Almacenamiento

Para disfrutar del artículo por mucho tiempo, le recomendamos almacenarlo siempre en un lugar seco y limpio a temperatura ambiente cuando no lo utilice. En caso de almacenamiento en el exterior, se debería cubrir el artículo con una lona. Asegure una circulación de aire suficiente y mantenga seco el toldo.

Indicaciones para la eliminación



Elimine el artículo y los materiales de embalaje conforme a la correspondiente normativa local vigente. Guarde el material de embalaje (como, p. ej., las bolsas de plástico) fuera del alcance de los niños. En su administración local o municipal podrá obtener más información sobre la eliminación del artículo usado. Elimine el artículo y el embalaje de forma respetuosa con el medio ambiente.



El código de reciclaje se emplea para señalar los diferentes materiales para su retorno al ciclo de reciclaje. El código se compone de un símbolo de reciclaje para el ciclo de aprovechamiento y un número que señala el material.

Indicaciones relativas a la garantía y la gestión de servicios

El artículo ha sido fabricado con gran esmero y sometido a controles constantes. Para el mismo, DELTA-SPORT HANDELSKONTOR GmbH ofrece a los clientes finales particulares una garantía de tres años a contar desde la fecha de compra (periodo de garantía) con arreglo a las condiciones que se exponen a continuación. La garantía tiene validez únicamente para fallos del material y fabricación. La garantía no cubre las piezas sometidas a un desgaste normal, las cuales se consideran piezas de desgaste (p. ej., pilas) así como tampoco piezas frágiles como, p. ej., interruptores, baterías o piezas fabricadas en vidrio o cristal.

Se excluyen derechos derivados de esta garantía, si se ha realizado un uso incorrecto o abusivo del artículo o que no se encuentre dentro del marco del uso o ámbito de uso previstos o si no se ha observado lo recogido en el manual de instrucciones, a no ser que el cliente final demuestre que existen fallos del material o fabricación no derivados de una de las circunstancias expuestas anteriormente.

Las demandas derivadas de la garantía sólo podrán presentarse dentro del periodo de garantía exhibiendo el comprobante de compra original. Le rogamos, por ello, que conserve el comprobante de compra original. El periodo de garantía no se verá prolongado por ningún tipo de reparación realizada con motivo de la garantía, la garantía legal o como gesto de buena voluntad. Esto se aplica también a las piezas sustituidas o reparadas.

Por favor, dirija sus quejas primero a la línea telefónica del servicio de atención al cliente que se indica a continuación o póngase en contacto con nosotros por correo electrónico. Si el caso está cubierto por la garantía, a nuestra elección, repararemos o cambiaremos gratuitamente el artículo o le restituiremos el precio de compra del mismo. De la garantía no se derivan otros derechos.

Esta garantía no limitará sus derechos legales, especialmente los derechos de garantía frente al vendedor correspondiente.

IAN: 500412_2504

 Servicio España
Tel.: 900 984 989
E-Mail: deltasport@lidl.es

Muitos parabéns!

Com esta compra, optou por um artigo de alta qualidade. Antes de o utilizar pela primeira vez, familiarize-se com o artigo.



Leia com atenção o seguinte manual de montagem e as instruções de segurança.

Utilize o artigo apenas conforme descrito e para as aplicações indicadas. Guarde este manual de montagem num local seguro. No caso de transferir o artigo para terceiros, faça-o acompanhar de todos os documentos.

Volume de fornecimento (Fig. A)

- 1 banco de jardim, desmontado (1-7)
- 1 conjunto de material de montagem (8-14)
- 1 manual de montagem

Dados técnicos

Dimensões: aprox. 126 x 74 x 52 cm (C x A x P)



Carga máxima: 160 kg



Data de fabrico (mês/ano):
11/2025

Utilização prevista

O artigo foi concebido para utilização em áreas residenciais, por exemplo, na varanda, no terraço ou no jardim. O artigo não se destina a ser utilizado comercialmente.

Instruções de segurança



Perigo de morte!

- Nunca deixe crianças sem supervisão com o material de embalagem. Existe risco de sufocamento.



Perigo de ferimentos!

- Antes da utilização do artigo, assegure a perfeita estabilidade!
- Coloque o artigo sobre uma base plana.
- O artigo só pode ser utilizado sob a supervisão de adultos e não como um brinquedo.
- O artigo não é nenhum equipamento para escalar ou brincar! Certifique-se de que as pessoas, especialmente as crianças, não se colocam em cima do artigo nem que o trepam. O artigo pode cair.
- Antes de cada utilização, verifique se o artigo apresenta danos ou desgaste. O artigo deve ser utilizado apenas em bom estado!
- Não utilize o artigo perto de chamas.
- Verifique regularmente se todas as uniões rosca-das estão firmemente apertadas! O artigo deve ser utilizado apenas em bom estado.
- Nunca se posicione com os pés sobre o artigo.
- O encosto ou os braços das poltronas ou do banco não devem ser usados como assento.



Prevenção de danos materiais!

- Proteja o artigo de condições atmosféricas extremas, como, por exemplo, ventos fortes. Armazene o artigo em espaços protegidos.

Montagem

O artigo deve ser montado por duas pessoas.

Para a montagem do artigo, precisa de uma chave de fendas adequada e de uma chave de bocas (não incluída no volume de fornecimento).

1. Monte o artigo tal como apresentado nas Figuras B a E.
2. Coloque o artigo ao nível do solo (Fig. F).

Limpeza e manutenção

- Tenha em atenção que a madeira pode sofrer alterações devido à mudança de temperatura, humidade do ar e a outros fatores.
- A madeira do artigo é um produto natural e, como tal, pode sofrer pequenas alterações na sua cor e estrutura.

IMPORTANTE! Nunca efetue a limpeza com produtos de limpeza agressivos.

Instrução de manutenção

- Limpe o artigo com uma escova macia e uma solução de água e sabão suave.
- Depois de limpar o artigo, deixe-o secar totalmente.
- Trate o artigo com óleo de conservação de madeira disponível em lojas especializadas. Se necessário, efetuar a conservação várias vezes por temporada. A madeira deve estar totalmente seca para o processo de conservação!
- Siga as instruções do fabricante para a aplicação do óleo que escolheu.

Armazenamento

Para manter a satisfação com o artigo o máximo de tempo possível, recomendamos que, quando não estiver a ser utilizado, o armazene sempre seco e limpo num local com temperatura controlada. Se guardar o artigo no exterior, este deve ser coberto com uma cobertura de proteção. Assegure uma circulação de ar suficiente e mantenha a cobertura de proteção seca.

Instruções para a eliminação



Elimine o artigo e os materiais da embalagem de acordo com as normas locais vigentes. Mantenha os materiais da embalagem (como, por ex. saco de película) fora do alcance das crianças. Consulte a sua câmara municipal ou a sua junta de freguesia para obter outras informações para a eliminação do artigo fora de uso. Elimine o artigo e a embalagem de forma ambientalmente correta.



O código de reciclagem destina-se a identificar diferentes materiais para a recirculação no circuito de reprocessamento (reciclagem). O código consiste num símbolo de reciclagem para o circuito de revalorização e num número que identifica o material.

Indicações sobre a garantia e o processamento de serviço

O artigo foi produzido com grande cuidado e sob controlo permanente. A DELTA-SPORT HANDELSKONTOR GmbH concede aos consumidores finais deste artigo três anos de garantia a partir da data de compra (prazo de garantia) de acordo com as seguintes disposições. A garantia aplica-se apenas a defeitos de material e de fabrico. A garantia não se aplica a peças que estejam sujeitas a desgaste normal e que, por isso, são consideradas peças de desgaste (por ex. pilhas), nem a peças quebráveis, como interruptores ou peças fabricadas em vidro. São excluídos qualquer direitos a esta garantia, caso o artigo seja usado de forma incorreta ou abusiva ou fora do âmbito da disposição prevista ou do âmbito de utilização previsto ou em caso de desrespeito das especificações do manual de operação, exceto se o consumidor final comprovar a existência de um defeito de material ou fabrico que não esteja relacionado com as circunstâncias acima mencionadas.

Os direitos de garantia apenas podem ser acionados dentro do prazo da garantia com a apresentação do comprovativo de compra original. Por esse motivo, deverá guardar o comprovativo de compra original. O prazo de garantia não é alargado em caso de eventuais reparações ao abrigo da garantia, termos legais de garantia ou carência. O mesmo se aplica a peças substituídas ou reparadas.

No caso de reclamações, contacte primeiro a linha de apoio indicada a seguir ou entre em contacto connosco por e-mail. Se for um caso de pedido de garantia, o artigo será reparado gratuitamente, substituído ou o valor da compra será reembolsado – de acordo com o nosso parecer. Não existem outros direitos decorrentes da garantia.

Os seus direitos legais legítimos, em especial os direitos de garantia perante o fabricante, não são limitados por esta garantia.

Segundo a DL 67/2003, com a troca do aparelho dá-se início a um novo prazo de garantia. Depois de expirada a garantia, eventuais reparações implicam o pagamento de custos.

IAN: 500412_2504

PT Assistência Portugal
Tel.: 800849000
E-Mail: deltasport@lidl.pt

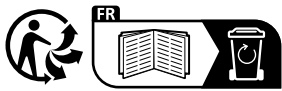

DELTA-SPORT HANDELSKONTOR GMBH

Wragekamp 6 • 22397 Hamburg
GERMANY

 11/2025

Delta-Sport-Nr.: GB-16954