

LIVARNOLUX®

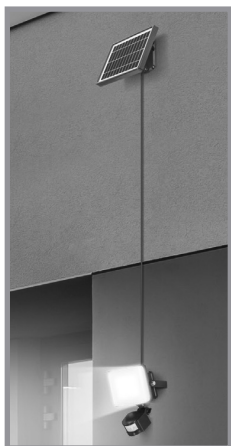

## LED-SOLARSTRAHLER

DE AT CH

### LED-SOLARSTRAHLER

Montage-, Bedienungs- und Sicherheitshinweise

IT CH

### FARO LED AD ENERGIA SOLARE

Istruzioni di montaggio, d'uso e di sicurezza

FR CH

### PROJECTEUR SOLAIRE À LED

Instructions de montage, d'utilisation et consignes de sécurité

IAN 340694\_1910

DE AT CH

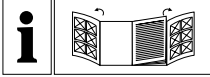

DE/AT/CH	Montage-, Bedienungs- und Sicherheitshinweise	Seite	5
FR/CH	Instructions de montage, d'utilisation et consignes de sécurité	Page	15
IT/CH	Istruzioni di montaggio, d'uso e di sicurezza	Pagina	25

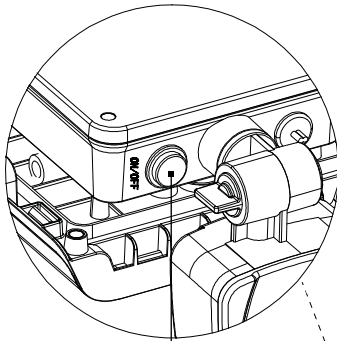
**A**

11

10

9

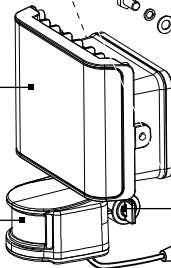

1



2



3

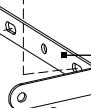

4



5



6

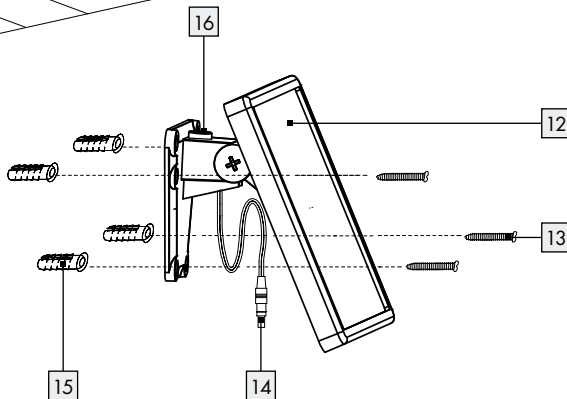

7

**B**

16

12

13

15

14

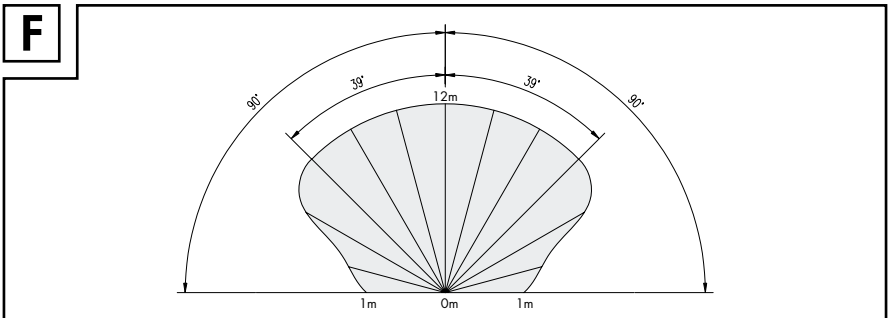
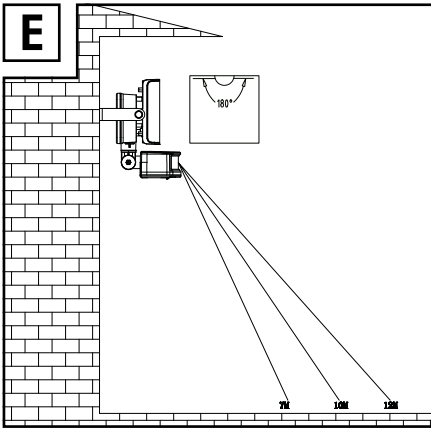
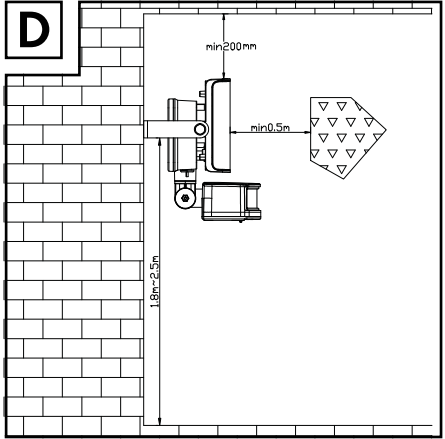
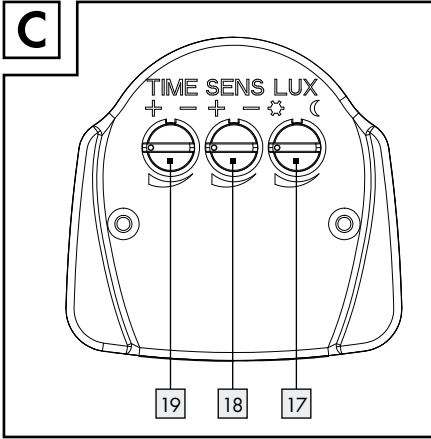

<b>Legende der verwendeten Piktogramme</b> .....	Seite 6
<b>Einleitung</b> .....	Seite 6
Bestimmungsgemäße Verwendung.....	Seite 6
Teilebeschreibung.....	Seite 6
Lieferumfang.....	Seite 7
Technische Daten.....	Seite 7
<b>Sicherheitshinweise</b> .....	Seite 7
Sicherheitshinweise für Batterien/Akkus.....	Seite 8
<b>Funktionsweise</b> .....	Seite 8
<b>Akku aufladen</b> .....	Seite 8
<b>Montage</b> .....	Seite 9
Spot montieren.....	Seite 9
Solarzelle montieren.....	Seite 10
<b>Inbetriebnahme</b> .....	Seite 10
Bewegungsmelder ein-/ ausschalten.....	Seite 10
Leuchtdauer einstellen.....	Seite 10
Empfindlichkeit des Sensors einstellen.....	Seite 11
Lichtempfindlichkeit einstellen.....	Seite 11
Bewegungsmelder ausrichten.....	Seite 11
<b>Reinigung und Lagerung</b> .....	Seite 11
<b>Fehlerbehebung</b> .....	Seite 12
<b>Entsorgung</b> .....	Seite 12
<b>Garantie</b> .....	Seite 13
Abwicklung im Garantiefall.....	Seite 13
Service.....	Seite 14

## Legende der verwendeten Piktogramme

	Gleichstrom		Schutzklasse III
	Erfassungsreichweite des Bewegungsmelders ca. 12 m (witterungsabhängig)		Spritzwassergeschützt (IP44)
	LED-Lebensdauer		Rotierbarer Bewegungsmelder

## LED-Solarstrahler

### ● Einleitung

Wir beglückwünschen Sie zum Kauf Ihres neuen Produkts. Sie haben sich damit für ein hochwertiges Produkt entschieden. Die Bedienungsanleitung ist Teil dieses Produkts. Sie enthält wichtige Hinweise für Sicherheit, Gebrauch und Entsorgung. Machen Sie sich vor der Benutzung des Produkts mit allen Bedien- und Sicherheitshinweisen vertraut. Benutzen Sie das Produkt nur wie beschrieben und für die angegebenen Einsatzbereiche. Händigen Sie alle Unterlagen bei Weitergabe des Produkts an Dritte mit aus.

### ● Bestimmungsgemäße Verwendung

Das Produkt ist zur Anwendung im Außenbereich bestimmt. Das Produkt ist nur für den privaten Gebrauch und nicht für den gewerblichen Einsatz oder für andere Einsatzbereiche bestimmt.

### ● Teilebeschreibung

- 1 Dübel (Montagematerial für Spot, Ø 9 mm)
- 2 Schraube (Montagematerial für Spot, Ø 6 x 40 mm)
- 3 Montagehalterung
- 4 Feststellschraube
- 5 Federscheibe
- 6 Unterlegscheibe
- 7 Befestigungsschraube
- 8 Solarstrombuchse
- 9 Bewegungsmelder
- 10 Spot
- 11 EIN-/ AUS-Schalter
- 12 Solarzelle
- 13 Schraube (Montagematerial für Solarzelle, Ø 4 x 34 mm)
- 14 Solarkabelstecker
- 15 Dübel (Montagematerial für Solarzelle, Ø 6 mm)
- 16 Kompass
- 17 Drehregler LUX
- 18 Drehregler SENS
- 19 Drehregler TIME

## ● Lieferumfang

Kontrollieren Sie unmittelbar nach dem Auspacken immer den Lieferumfang auf Vollständigkeit sowie den einwandfreien Zustand des Produkts.

- 1 Spot
- 1 Solarzelle
- 2 Schrauben (Montagematerial für Spot, Ø 6 x 40 mm)
- 4 Schrauben (Montagematerial für Solarzelle, Ø 4 x 34 mm)
- 2 Dübel (Montagematerial für Spot, Ø 9 mm)
- 4 Dübel (Montagematerial für Solarzelle, Ø 6 mm)
- 1 Bedienungsanleitung

## ● Technische Daten

- Betriebsspannung: 7,4 V  $\text{===}$   
Lithium-Ionen-Akku: 7,4 V  $\text{===}$ , 1800 mAh  
(nicht austauschbar)  
LEDs: 50 x 0,18 W  
Schutzklasse: III /  $\diamond$   
Solarzelle: Monokristallin, 3,5 W / 14,5 V  
Dämmerungsschalter: einstellbar von ca. 5 lx – 20.000 lx  
Leuchtdauer: einstellbar von 5s +/- 2s bis 5 min +/- 1 min
- Spot:**  
Bewegungsmelder: Reichweite: max. 12 m, Erfassungswinkel: ca. 180°  
Schutzgrad: IP44 (spritzwassergeschützt)  
Gewicht: ca. 480 g  
Abmessungen: ca. 15 x 14,8 x 12,4 cm

- Projektionsfläche: max. 15 x 14,8 cm  
Montagehöhe: max. 1,8–2,5 m



## Sicherheitshinweise

-  **⚠️ WARNUNG! LEBENS- UND UNFALLGEFAHR FÜR KLEINKINDER UND KINDER!**  
Lassen Sie Kinder niemals unbeaufsichtigt mit dem Verpackungsmaterial. Es besteht Erstickungsgefahr durch Verpackungsmaterial. Kinder unterschätzen häufig die Gefahren. Halten Sie Kinder stets vom Produkt fern.
- LEBENSGEFAHR!** Halten Sie Kinder während der Montage vom Arbeitsbereich fern. Zum Lieferumfang gehört eine Vielzahl von Schrauben und anderen Kleinteilen. Diese können beim Verschlucken oder Inhalieren lebensgefährlich sein.
- Dieses Produkt kann von Kindern ab 8 Jahren und darüber sowie von Personen mit verringerten physischen, sensorischen oder mentalen Fähigkeiten oder Mangel an Erfahrung und Wissen benutzt werden, wenn sie beaufsichtigt oder bezüglich des sicheren Gebrauchs des Produkts unterwiesen wurden und die daraus resultierenden Gefahren verstehen. Kinder dürfen nicht mit dem Produkt spielen. Reinigung und Benutzerwartung dürfen nicht von Kindern ohne Beaufsichtigung durchgeführt werden.
- Verwenden Sie das Produkt nicht, wenn Sie irgendwelche Beschädigungen feststellen.
- Die Leuchtmittel sind nicht austauschbar.
- Sollten die Leuchtmittel am Ende ihrer Lebensdauer ausfallen, muss das ganze Produkt ersetzt werden.

-  **BRANDGEFAHR!** Montieren Sie das Produkt mit einer Entfernung von mindestens 0,5 m zu angestrahlten Materialien. Eine übermäßige Wärmeentwicklung kann zu Brandentwicklung führen.



## Sicherheitshinweise für Batterien / Akkus

- **LEBENSGEFAHR!** Halten Sie Batterien / Akkus außer Reichweite von Kindern. Suchen Sie im Falle eines Verschluckens sofort einen Arzt auf!
- Verschlucken kann zu Verbrennungen, Perforation von Weichgewebe und Tod führen. Schwere Verbrennungen können innerhalb von 2 Stunden nach dem Verschlucken auftreten.
-  **EXPLOSIONSGEFAHR!** Laden Sie nicht aufladbare Batterien niemals wieder auf. Schließen Sie Batterien / Akkus nicht kurz und / oder öffnen Sie diese nicht. Überhitzung, Brandgefahr oder Platzen können die Folge sein.
- Werfen Sie Batterien / Akkus niemals in Feuer oder Wasser.
- Setzen Sie Batterien / Akkus keiner mechanischen Belastung aus.

### Risiko des Auslaufens von Batterien / Akkus

- Vermeiden Sie extreme Bedingungen und Temperaturen, die auf Batterien / Akkus einwirken können, z. B. auf Heizkörpern / direkte Sonneneinstrahlung.
- Wenn Batterien / Akkus ausgelaufen sind, vermeiden Sie den Kontakt von Haut, Augen und Schleimhäuten mit den Chemikalien!

Spülen Sie die betroffenen Stellen sofort mit klarem Wasser und suchen Sie einen Arzt auf!





### SCHUTZHANDSCHUHE

**TRAGEN!** Ausgelaufene oder beschädigte Batterien / Akkus

- können bei Berührung mit der Haut Verätzungen verursachen. Tragen Sie deshalb in diesem Fall geeignete Schutzhandschuhe.
- Dieses Produkt hat einen eingebauten Akku, welcher nicht durch den Benutzer ersetzt werden kann. Der Ausbau oder Austausch des Akkus darf nur durch den Hersteller oder seinen Kundendienst oder eine ähnlich qualifizierte Person erfolgen, um Gefährdungen zu vermeiden. Bei der Entsorgung ist darauf hinzuweisen, dass dieses Produkt einen Akku enthält.

## ● Funktionsweise

Die Solarzelle  wandelt bei Sonneneinstrahlung das Licht in elektrische Energie um und speichert diese über die angeschlossene Solarstrombuchse  im eingebauten Akku. Bei vollständig geladenem Akku beträgt die Leuchtdauer ca. 100 Minuten. Vor der ersten Inbetriebnahme muss der Akku geladen sein (siehe Kapitel „Akku aufladen“).

## ● Akku aufladen

Bei Auslieferung ist der Akku vollständig geladen. Durch Lagerung kann der Akku bei Inbetriebnahme teilentladen sein. Laden Sie aus diesem Grund den Akku vor der ersten Inbetriebnahme vollständig auf.



## Akku mit Solarzelle aufladen

- Drücken Sie den EIN-/AUS-Schalter **[11]** in die Position OFF, die rote LED-Anzeige des EIN-/AUS-Schalters **[11]** erlischt gleichzeitig, um den Ladevorgang durch das Einschalten des Produkts nicht zu beeinträchtigen.
- Stecken Sie den Solarkabelstecker **[14]** des Kabels der Solarzelle in die Solarstrombuchse **[8]** des Spots **[10]**. Platzieren Sie die Solarzelle **[12]** wie unter „Solarzelle **[12]** montieren“ beschrieben.

**Hinweis:** Nach 4 bis 6 Tagen mit guter Sonneneinstrahlung ist der Akku wieder aufgeladen. Die Dauer des Ladevorganges ist abhängig von dem Ladezustand des Akkus sowie der Qualität der Sonneneinstrahlung.

## ● Montage

**Hinweis:** Entfernen Sie vollständig das Verpackungsmaterial.

Entscheiden Sie vor der Montage, wo Sie die Solarzelle **[12]** und den Spot **[10]** montieren. Die Solarzelle **[12]** und der Spot **[10]** können unabhängig voneinander montiert werden, müssen aber nach der Montage mit der ca. 5 m langen Zuleitung der Solarzelle **[12]** verbunden werden. Verlegen Sie nach der Montage die Netzleitung so, dass sie keinerlei mechanischen Belastungen ausgesetzt ist. Verwenden Sie zur Befestigung der Netzleitung handelsübliche Installationsmaterialien wie z. B. Kabelschellen oder Kabelkanal, um Beschädigungen der Kabelisolation zu vermeiden.

**Hinweis:** Das im Lieferumfang enthaltene Befestigungsmaterial ist für übliches, festes Mauerwerk geeignet. Für andere Untergründe benötigen Sie möglicherweise andere Befestigungsmaterialien. Ziehen Sie ggf. eine Fachkraft zu Rate.

## ● Spot montieren

Vergewissern Sie sich, dass Sie nicht auf Strom-, Gas- oder Wasserleitungen stoßen, wenn Sie in die Wand bohren. Verwenden Sie eine Bohrmaschine, um die Löcher in das Mauerwerk zu bohren. Beachten Sie die Sicherheitshinweise aus den Bedien- und Sicherheitshinweisen der Bohrmaschine. Ansonsten drohen Tod oder Verletzungsgefahr durch Stromschlag.

Achten Sie bei der Auswahl des Montageortes für den Spot **[10]** auf folgende Dinge:

- Stellen Sie sicher, dass der Spot **[10]** den gewünschten Bereich ausleuchtet. Sie können den Spot **[10]** bewegen.
- Stellen Sie sicher, dass der Bewegungsmelder **[9]** den gewünschten Bereich erfasst. Der Bewegungsmelder **[9]** hat einen Erfassungsbereich von max. 12 m, bei einem Erfassungswinkel von ca. 180 ° (abhängig von der Montagehöhe – ideal ist eine Höhe von 1,8–2,5 m) (siehe Abb. D).
- Achten Sie darauf, dass der Bewegungsmelder **[9]** nachts nicht von Straßenbeleuchtung angestrahlt wird. Dies kann die Funktion beeinträchtigen.
- Lösen Sie die Feststellschrauben **[4]**, um die Montagehalterung **[3]** vom Spot **[10]** zu entfernen.
- Verwenden Sie die Montagehalterung **[3]**, um die Position der zwei äußeren Bohrlöcher zu markieren.
- Bohren Sie die Löcher und befestigen Sie die Montagehalterung **[3]** mit den mitgelieferten Dübeln **[1]** und Schrauben **[2]**.
- Befestigen Sie nun den Spot **[10]** an der Montagehalterung **[3]** mit den zuvor gelösten Feststellschrauben **[4]**, Feder- **[5]** und Unterlegscheiben **[6]**. Vergewissern Sie sich, dass

die Feder **5** und Unterlegscheiben **6** so positioniert sind wie in Abbildung A dargestellt.

## ● Solarzelle montieren

Vergewissern Sie sich, dass Sie nicht auf Strom-, Gas- oder Wasserleitungen stoßen, wenn Sie in die Wand bohren. Verwenden Sie eine Bohrmaschine, um die Löcher in das Mauerwerk zu bohren. Beachten Sie die Sicherheitshinweise aus den Bedien- und Sicherheitshinweisen der Bohrmaschine. Ansonsten drohen Tod oder Verletzungsgefahr durch Stromschlag.

Achten Sie bei der Auswahl des Montageortes für die Solarzelle **12** auf folgende Dinge:

- Die Solarzelle **12** benötigt möglichst direkte Sonneneinstrahlung. Auch eine teilweise Beschattung der Solarzelle **12** während des Tages kann die Aufladung erheblich beeinträchtigen.

### **Himmelsrichtung:**

Optimal ist eine Ausrichtung nach Süden. Wählen Sie eher eine Ausrichtung mit leichten Abweichungen nach Westen als mit leichten Abweichungen nach Osten.

### **Horizontale Ausrichtung:**

Die horizontale Ausrichtung der Solarzelle **12** ist abhängig vom geographischen Breitengrad des Montageortes. Als ideal gilt in Mitteleuropa ein Winkel von 30 ° – 40 °.

Eine Montageplatte mit 6 Bohrungen befindet sich auf der Rückseite der Solarzelle **12**.

- Montieren Sie die Solarzelle **12** an für sie vorgesehenen Ort. Verwenden Sie hierzu

die 4 kleinen Schrauben **13** und Dübel **15**. Je nach Montageort können Sie dafür die vier passendsten Bohrungen in der Montageplatte verwenden; idealerweise benutzen Sie die beiden Bohrungen ganz links und ganz rechts (siehe Abb. B).

- Verlegen Sie dann den Solarkabelstecker **14** und stecken Sie ihn in die Solarstrombuchse **8** des Spots **10**.
- Die Solarzelle **12** und die Montageplatte sind bei Anlieferung mit einem Drehgelenk verbunden. Richten Sie die Solarzelle **12** so aus, dass sie möglichst direkter Sonneneinstrahlung ausgesetzt ist.

## ● Inbetriebnahme

### ● Bewegungsmelder ein-/ ausschalten

- Drücken Sie den EIN-/ AUS-Schalter **11** in die Position ON, um den Bewegungsmelder **9** einzuschalten; die rote LED-Anzeige des EIN-/ AUS-Schalters **11** leuchtet gleichzeitig.
- Drücken Sie den EIN-/ AUS-Schalter **11** in die Position OFF, um den Bewegungsmelder **9** auszuschalten; die rote LED-Anzeige des EIN-/ AUS-Schalters **11** erlischt gleichzeitig.

### ● Leuchtdauer einstellen

- Drehen Sie den Drehregler TIME **19** auf der Unterseite des Bewegungsmelders **9** im Uhrzeigersinn, um die Beleuchtungsdauer zu erhöhen (siehe Abb. C). Die Beleuchtungsdauer können Sie in einem Zeitfenster von ca. 5s +/-2s bis 5 min +/-1 min einstellen.

## ● Empfindlichkeit des Sensors einstellen

- Drehen Sie den Drehregler SENS [18] auf der Unterseite des Bewegungsmelders [9] im Uhrzeigersinn, um die Empfindlichkeit des Sensors zu erhöhen (siehe Abb. C).  
**Hinweis:** Der Bewegungsmelder [9] erfasst Wärmestrahlung. Er reagiert bei niedrigen Außentemperaturen empfindlicher auf Körperwärme als bei warmen Außentemperaturen. Achten Sie darauf, ggf. die Empfindlichkeit des Sensors im Lauf der Jahreszeiten zu regulieren.

## ● Lichtempfindlichkeit einstellen

- Drehen Sie den Drehregler LUX [17] auf der Unterseite des Bewegungsmelders [9] im Uhrzeigersinn, um die Lichtempfindlichkeit zu erhöhen. In der Position ☾ reagiert der Bewegungsmelder [9] nur bei dunkler Nacht (ca. 5 lx). In der Position ☼ reagiert der Bewegungsmelder [9] auch bei Tageslichtniveau, solange ca. 20.000 lx nicht überschritten werden (siehe Abb. C).

## ● Bewegungsmelder ausrichten

- Lösen Sie die Befestigungsschraube [7] des Bewegungsmelders [9].
- Drehen Sie den Drehregler LUX [17] auf die Position ☼. Richten Sie den Bewegungsmelder [9] in die zentrale Richtung des gewünschten Erfassungsbereichs.

- Bewegen Sie sich im Erfassungsbereich, bis Sie mit dem Ansprechverhalten des Bewegungsmelders [9] zufrieden sind. Verändern Sie dazu die Position des Drehreglers SENS [18] oder die Ausrichtung des Bewegungsmelders [9].
- Ziehen Sie die Befestigungsschraube [7] wieder fest, um die Einstellungen zu fixieren.
- Drehen Sie den Drehregler LUX [17] in die gewünschte Position. Ermitteln Sie diese während der Dämmerungszeit, in der der Spot [10] reagieren soll. Drehen Sie den Drehregler LUX [17] langsam im Uhrzeigersinn, bis er auf Bewegung im Erfassungsbereich reagiert.

## ● Reinigung und Lagerung

- Drücken Sie den EIN-/ AUS-Schalter [11] in die Position OFF, wenn Sie das Produkt nicht benutzen und lagern wollen.
- Untersuchen Sie den Bewegungsmelder [9] und die Solarzelle [12] regelmäßig auf Verschmutzungen. Beseitigen Sie diese, um eine einwandfreie Funktion des Produkts zu gewährleisten.
- Halten Sie das Produkt, insbesondere die Solarzelle [12], im Winter schnee- und eisfrei.
- Reinigen Sie das Produkt mit einem fusselfreien, leicht angefeuchteten Tuch und mildem Reinigungsmittel.

## ● Fehlerbehebung

### ● = Fehler

● = Ursache

○ = Lösung

### ● = Das Produkt schaltet nicht ein.

● = Der EIN-/AUS-Schalter [11] steht in der Position OFF.

○ = Drücken Sie den EIN-/AUS-Schalter [11] in die Position ON und die rote LED-Anzeige des EIN-/AUS-Schalters [11] leuchtet gleichzeitig.

● = Der Drehregler LUX [17] ist zu dunkel eingestellt.

○ = Stellen Sie den Drehregler LUX [17] heller ein.

● = Der Bewegungsmelder [9] ist verschmutzt oder falsch ausgerichtet.

○ = Reinigen Sie den Bewegungsmelder [9] oder richten Sie ihn neu aus.

● = Die Empfindlichkeit des Bewegungsmelders [9] ist zu niedrig.

○ = Stellen Sie die Empfindlichkeit des Bewegungsmelders [9] neu ein (siehe Kapitel „Empfindlichkeit des Sensors einstellen“)

● = Der Akku ist entladen.

○ = Laden Sie den Akku auf (siehe Kapitel „Akku aufladen“).

### ● = Das Produkt schaltet sich auch bei Helligkeit ein.

● = Der Drehregler LUX [17] ist zu hell eingestellt.

○ = Drehen Sie den Drehregler LUX [17] gegen den Uhrzeigersinn.

### ● = Das Licht flackert.

● = Der Akku ist fast entladen.

○ = Laden Sie den Akku auf (siehe Kapitel „Akku aufladen“).

### ● = Der Akku entlädt sich innerhalb von kurzer Zeit.

● = Der Steckverbinder zwischen Solarzelle [12] und Spot [10] hat sich gelöst.

○ = Befestigen Sie den Steckverbinder neu am Produkt.

● = Die Solarzelle [12] ist verschmutzt.

○ = Reinigen Sie die Solarzelle [12].

● = Die Solarzelle [12] ist ungünstig ausgerichtet.

○ = Richten Sie die Solarzelle [12] neu aus (siehe Kapitel „Solarzelle montieren“).

## ● Entsorgung

Die Verpackung besteht aus umweltfreundlichen Materialien, die Sie über die örtlichen Recyclingstellen entsorgen können.



Beachten Sie die Kennzeichnung der Verpackungsmaterialien bei der Abfalltrennung, diese sind gekennzeichnet mit Abkürzungen (a) und Nummern (b) mit folgender Bedeutung: 1-7: Kunststoffe / 20-22: Papier und Pappe / 80-98: Verbundstoffe.



Das Produkt und die Verpackungsmaterialien sind recycelbar, entsorgen Sie diese getrennt für eine bessere Abfallbehandlung. Das Triman-Logo gilt nur für Frankreich.



Möglichkeiten zur Entsorgung des ausgedienten Produkts erfahren Sie bei Ihrer Gemeinde- oder Stadtwartung.



Werfen Sie Ihr Produkt, wenn es ausgedient hat, im Interesse des Umweltschutzes nicht in den Hausmüll, sondern führen Sie es einer fachgerechten Entsorgung zu. Über Sammelstellen und deren Öffnungszeiten können Sie sich bei Ihrer zuständigen Verwaltung informieren.

Defekte oder verbrauchte Batterien/Akkus müssen gemäß Richtlinie 2006/66/EG und deren Änderungen recycelt werden. Geben Sie Batterien/Akkus und/oder das Produkt über die angebotenen Sammeleinrichtungen zurück.



### **Umweltschäden durch falsche Entsorgung der Batterien/Akkus!**

Batterien/Akkus dürfen nicht über den Hausmüll entsorgt werden. Sie können giftige Schwermetalle enthalten und unterliegen der Sondermüllbehandlung. Die chemischen Symbole der Schwermetalle sind wie folgt: Cd = Cadmium, Hg = Quecksilber, Pb = Blei. Geben Sie deshalb verbrauchte Batterien/Akkus bei einer kommunalen Sammelstelle ab.

## **● Garantie**

Das Produkt wurde nach strengen Qualitätsrichtlinien sorgfältig produziert und vor Anlieferung gewissenhaft geprüft. Im Falle von Mängeln dieses Produkts stehen Ihnen gegen den Verkäufer des Produkts gesetzliche Rechte zu. Diese gesetzlichen Rechte werden durch unsere im Folgenden dargestellte Garantie nicht eingeschränkt.

Sie erhalten auf dieses Produkt 3 Jahre Garantie ab Kaufdatum. Die Garantiefrist beginnt mit dem Kaufdatum. Bitte bewahren Sie den Original-Kassenbon gut auf. Diese Unterlage wird als Nachweis für den Kauf benötigt.

Tritt innerhalb von 3 Jahren ab dem Kaufdatum dieses Produkts ein Material- oder Fabrikationsfehler auf, wird das Produkt von uns – nach unserer Wahl – für Sie kostenlos repariert oder ersetzt. Diese Garantie verfällt, wenn das Produkt beschädigt, nicht sachgemäß benutzt oder gewartet wurde.

Die Garantieleistung gilt für Material- oder Fabrikationsfehler. Diese Garantie erstreckt sich nicht auf Produktteile, die normaler Abnutzung ausgesetzt sind (z. B. Batterien) und daher als Verschleißteile angesehen werden können oder Beschädigungen an zerbrechlichen Teilen, z. B. Schalter, Akkus oder die aus Glas gefertigt sind.

## **● Abwicklung im Garantiefall**

Um eine schnelle Bearbeitung Ihres Anliegens zu gewährleisten, folgen Sie bitte den folgenden Hinweisen:

Bitte halten Sie für alle Anfragen den Kassenbon und die Artikelnummer (z. B. IAN 123456\_7890) als Nachweis für den Kauf bereit.

Die Artikelnummer entnehmen Sie bitte dem Typenschild, einer Gravur, auf dem Titelblatt Ihrer Anleitung (unten links) oder als Aufkleber auf der Rück- oder Unterseite.

Sollten Funktionsfehler oder sonstige Mängel auftreten, kontaktieren Sie zunächst die nachfolgend benannte Serviceabteilung telefonisch oder per E-Mail.

Ein als defekt erfasstes Produkt können Sie dann unter Beifügung des Kaufbelegs (Kassenbon) und der Angabe, worin der Mangel besteht und wann er aufgetreten ist, für Sie portofrei an die Ihnen mitgeteilte Service-Anschrift übersenden.

## ● Service

### DE Service Deutschland

Tel.: 0800 5435 111  
(kostenfrei aus dem dt.  
Festnetz / Mobilfunknetz)  
E-Mail: [owim@lidl.de](mailto:owim@lidl.de)

### AT Service Österreich

Tel.: 0820 201 222  
(0,15 EUR / Min.)  
E-Mail: [owim@lidl.at](mailto:owim@lidl.at)







### CH Service Schweiz

Tel.: 0842 665566  
(0,08 CHF / Min., Mobilfunk  
max. 0,40 CHF / Min.)  
E-Mail: [owim@lidl.ch](mailto:owim@lidl.ch)

# CE IP44

<b>Légende des pictogrammes utilisés</b> .....	Page 16
<b>Introduction</b> .....	Page 16
Utilisation conforme .....	Page 16
Descriptif des pièces .....	Page 16
Contenu de la livraison .....	Page 17
Caractéristiques techniques.....	Page 17
<b>Consignes de sécurité</b> .....	Page 17
Consignes de sécurité relatives aux piles / aux piles rechargeables.....	Page 18
<b>Fonctionnement</b> .....	Page 18
<b>Chargement de la pile</b> .....	Page 19
<b>Montage</b> .....	Page 19
Montage du spot .....	Page 19
Montage de la cellule solaire .....	Page 20
<b>Mise en service</b> .....	Page 21
Activer / désactiver le détecteur de mouvement .....	Page 21
Réglage de la durée d'éclairage.....	Page 21
Réglage de la sensibilité du capteur .....	Page 21
Réglage de la sensibilité lumineuse .....	Page 21
Orienter le détecteur de mouvement .....	Page 21
<b>Nettoyage et entretien</b> .....	Page 22
<b>Dépannage</b> .....	Page 22
<b>Mise au rebut</b> .....	Page 23
<b>Garantie</b> .....	Page 23
Faire valoir sa garantie.....	Page 24
Service après-vente .....	Page 24

## Légende des pictogrammes utilisés

	Courant continu		Classe de protection III
	Portée de détection du détecteur de mouvement env : 12 m (en fonction des conditions climatiques)		Protection contre les projections d'eau (IP44)
	Durée de vie des LED		Détecteur de mouvement rotatif

## Projecteur solaire à LED

### ● Introduction

Nous vous félicitons pour l'achat de votre nouveau produit. Vous avez opté pour un produit de grande qualité. Le mode d'emploi fait partie intégrante de ce produit. Il contient des indications importantes pour la sécurité, l'utilisation et la mise au rebut. Veuillez lire consciencieusement toutes les indications d'utilisation et de sécurité du produit. Ce produit doit uniquement être utilisé conformément aux instructions et dans les domaines d'application spécifiés. Lors d'une cession à tiers, veuillez également remettre tous les documents.

### ● Utilisation conforme

Ce produit est conçu pour être utilisé en plein air. Ce produit est uniquement destiné à une utilisation privée, et non à une utilisation commerciale ou à d'autres domaines d'utilisation.

### ● Descriptif des pièces

- 1 Chevilles (matériel de montage pour spot, Ø 9 mm)
- 2 Vis (matériel de montage pour spot, Ø 6 x 40 mm)
- 3 Support de montage
- 4 Vis de blocage
- 5 Rondelle élastique
- 6 Rondelle
- 7 Vis de fixation
- 8 Connecteur de courant solaire
- 9 Détecteur de mouvement
- 10 Spot
- 11 Interrupteur MARCHÉ / ARRÊT
- 12 Cellule solaire
- 13 Vis (matériel de montage pour spot, Ø 4 x 34 mm)
- 14 Connecteur du câble solaire
- 15 Chevilles (matériel de montage de la cellule solaire, Ø 6 mm)
- 16 Boussole
- 17 Molette de réglage LUX
- 18 Molette de réglage SENS
- 19 Molette de réglage TIME



## ● Contenu de la livraison

Immédiatement après le déballage du produit, veuillez toujours contrôler que le contenu de la livraison est complet et que le produit se trouve en parfait état.

- 1 Spot
- 1 Cellule solaire
- 2 Vis (matériel de montage pour spot, Ø 6 x 40 mm)
- 4 Vis (matériel de montage de la cellule solaire, Ø 4 x 34 mm)
- 2 Chevilles (matériel de montage pour spot, Ø 9 mm)
- 4 Chevilles (matériel de montage de la cellule solaire, Ø 6 mm)
- 1 Instruction d'utilisation

## ● Caractéristiques techniques

- Tension de service : 7,4 V $\equiv$
- Accumulateur  
lithium-ion : 7,4V $\equiv$ , 1800 mAh  
(non remplaçable)
- LED : 50 x 0,18 W
- Classe de protection : III / 
- Cellule solaire : monocristalline,  
3,5 W / 14,5 V
- Interrupteur  
crépusculaire : réglable d'environ 5 lx à  
20.000 lx
- Durée d'éclairage : réglable de 5s +/-2s à  
5 min +/-1 min

## Spot :

- Détecteur de mouvement : Portée : max. 12 m,  
angle de détection : env. 180°
- Indice de protection : IP44 (protection contre les projections d'eau)
- Poids : env. 480 g
- Dimensions : env. 15 x 14,8 x 12,4 cm
- Surface de projection : max. 15 x 14,8 cm
- Hauteur de montage : max. 1,8-2,5 m



## Consignes de sécurité

-  **AVERTISSEMENT !**  
**DANGER DE MORT ET RISQUE DE BLESSURE POUR LES ENFANTS ET LES ENFANTS EN BAS ÂGE !** Ne jamais laisser les enfants sans surveillance avec le matériel d'emballage. L'emballage présente un risque d'étouffement. Les enfants sous-estiment souvent le danger. Toujours tenir le produit à l'écart des enfants.
- **DANGER DE MORT !** Toujours tenir les enfants à l'écart de la zone de travail lors du montage. Un grand nombre de vis et de pièces de petite taille font partie du volume de livraison. Ces composants peuvent présenter un risque mortel en cas d'ingestion ou d'inhalation.
- Le produit peut être utilisé par des enfants âgés de 8 ans et plus ainsi que par des personnes ayant des capacités physiques, sensorielles ou mentales réduites ou manquant d'expérience ou de connaissances, s'ils sont surveillés ou s'ils ont été informés

de l'utilisation sûre du produit et comprennent les risques liés à son utilisation. Les enfants ne doivent pas jouer avec le produit. Le nettoyage et l'entretien du produit ne doivent pas être effectués par des enfants laissés sans surveillance.

- Ne pas utiliser ce produit si vous constatez le moindre dommage.
- Les ampoules ne sont pas remplaçables.
- Si les ampoules arrivent en fin de vie, l'ensemble du produit doit alors être remplacé.



#### **RISQUE D'INCENDIE !**

Le produit doit être monté à une distance d'au moins 0,5 m des objets éclairés. Un dégagement de chaleur excessif peut provoquer un incendie.



### **Consignes de sécurité relatives aux piles / aux piles rechargeables**

- **DANGER DE MORT !** Rangez les piles / piles rechargeables hors de la portée des enfants. En cas d'ingestion, consultez immédiatement un médecin !

- Une ingestion peut entraîner des brûlures, une perforation des tissus mous et la mort. Des brûlures graves peuvent apparaître dans les 2 heures suivant l'ingestion.



#### **RISQUE D'EXPLOSION !**

Ne rechargez jamais des piles non rechargeables. Ne court-circuitiez pas les piles / piles rechargeables et / ou ne les ouvrez pas ! Autrement, vous risquez de provoquer une surchauffe, un incendie ou une explosion.

- Ne jetez jamais des piles / piles rechargeables au feu ou dans l'eau.

- Ne pas soumettre les piles / piles rechargeables à une charge mécanique.

### **Risque de fuite des piles / piles rechargeables**

- Évitez d'exposer les piles / piles rechargeables à des conditions et températures extrêmes susceptibles de les endommager, par ex. sur des radiateurs/exposition directe aux rayons du soleil.

- Lorsque les piles / piles rechargeables fuient, évitez tout contact du produit chimique avec la peau, les yeux ou les muqueuses ! Rincez les zones touchées à l'eau claire et consultez immédiatement un médecin !



#### **PORTER DES GANTS DE PROTECTION !**

- Les piles / piles rechargeables endommagées ou sujettes à des fuites peuvent provoquer des brûlures au contact de la peau. Vous devez donc porter des gants adéquats pour les manipuler !

- Ce produit contient une pile rechargeable ne pouvant pas être démontée. Le démontage ou le remplacement de la pile rechargeable doit uniquement être remplacé par le fabricant, son service après-vente ou une personne possédant une qualification similaire, afin de prévenir toute mise en danger. Lors de la mise au rebut, il y a lieu de rappeler que ce produit contient une pile rechargeable.

### **● Fonctionnement**

La cellule solaire <sup>[12]</sup> raccordée au connecteur de courant solaire <sup>[8]</sup> transforme la lumière du rayonnement solaire en énergie électrique et l'accumule dans la batterie intégrée. La durée

d'éclairage est d'environ 100 minutes lorsque la batterie est entièrement chargée. La batterie doit être chargée avant la première mise en service (voir chapitre « Chargement de la pile »).

## ● Chargement de la pile

À la livraison, la batterie est entièrement chargée. À la première mise en service, la batterie peut être partiellement déchargée à la suite de son stockage. Charger entièrement la batterie avant la première mise en service.

### Chargement de la batterie par la cellule solaire

- Appuyez sur l'interrupteur MARCHE/ARRÊT [11] pour le basculer en position OFF, le voyant LED rouge de l'interrupteur MARCHE/ARRÊT [11] s'éteint simultanément, afin de ne pas entraver le processus de recharge lorsque le produit est allumé.
- Brancher le connecteur du câble solaire [14] au connecteur de courant solaire [8] du spot [10]. Placer la cellule solaire [12] conformément à la description du chapitre « Montage de la cellule solaire [12] ».

**Remarque :** Après 4 à 6 jours de bon ensoleillement, la batterie est rechargée. La durée de chargement dépend de l'état de charge de la batterie et de la qualité de l'ensoleillement.

## ● Montage

**Remarque :** Veuillez retirer entièrement les matériaux composant l'emballage. Choisissez l'emplacement de la cellule solaire [12] et du

spot [10] avant de commencer le montage. La cellule solaire [12] et le spot [10] peuvent être installés séparément. Après le montage, ils doivent toutefois pouvoir être reliés par le câble d'alimentation de la cellule solaire [12], dont la longueur est d'environ 5 m. Après le montage, poser le câble d'alimentation de sorte qu'il ne subisse aucune contrainte mécanique. Pour fixer le câble d'alimentation, utiliser du matériel d'installation disponible dans le commerce, de type attache-câbles ou goulotte de câblage, afin d'éviter d'endommager la gaine du câble d'alimentation.

**Remarque :** Le matériel de fixation fourni est adapté pour les ouvrages de maçonnerie usuels et solides. Pour d'autres supports, un autre matériel de montage peut être nécessaire. Demandez conseil auprès d'un spécialiste le cas échéant.

## ● Montage du spot

Lorsque vous percez des trous dans le mur, assurez-vous de ne toucher ni lignes électriques ni conduites de gaz et d'eau. N'utilisez pas de perceuse pour percer les trous dans le mur. Respecter les instructions de service et de sécurité présentes dans le manuel d'utilisation de la perceuse. Il existe sinon un risque mortel ou de blessures par électrocution.

Choisir l'emplacement de montage du spot [10] en fonction des critères suivants :

- Assurez-vous que le spot [10] éclaire la zone prévue. La mobilité du spot [10] n'est pas entravée.
- Le détecteur de mouvement [9] surveille bien la zone prévue. Le détecteur de mouvement [9] a une portée maximale de 12 m pour un angle de détection d'environ 180° (selon la hauteur à laquelle il est installé

– une hauteur de 1,8–2,5 m est idéale (voir Fig. D).

- La nuit, le détecteur de mouvement [9] ne doit pas être éclairé par l'éclairage de la voie publique. Ceci risquerait d'affecter le fonctionnement du produit.
- Dévissez les vis de réglage [4] afin de pouvoir le support de montage [3] du spot [10].
- Utiliser le support de montage [3] pour pouvoir marquer la position des deux trous extérieurs à percer.
- Percer les trous et fixer le support de montage [3] avec les chevilles [1] et vis [2] incluses dans la livraison.
- Fixez à présent le spot [10] sur le support de montage [3] au moyen des vis de réglage desserrées précédemment [4], des rondelles élastiques [5] et des rondelles [6]. Assurez-vous que les rondelles élastiques [5] et les rondelles [6] sont positionnées comme indiqué sur la Figure A.

## ● Montage de la cellule solaire

Lorsque vous percez des trous dans le mur, assurez-vous de ne toucher ni lignes électriques ni conduites de gaz et d'eau. N'utilisez pas de perceuse pour percer les trous dans le mur. Respecter les instructions de service et de sécurité présentes dans le manuel d'utilisation de la perceuse. Il existe sinon un risque mortel ou de blessures par électrocution.

Choisir l'emplacement de la cellule solaire [12] en fonction des critères suivants :

- La cellule solaire [12] doit, autant que possible, être exposée au rayonnement solaire direct. Une mise à l'ombre partielle de la

cellule [12] au cours de la journée peut perturber sensiblement le chargement.

### Direction cardinale :

Une orientation plein sud est optimale. À défaut, favoriser de légers écarts à l'ouest plutôt qu'à l'est.

### Orientation horizontale :

L'orientation horizontale de la cellule solaire [12] dépend du degré de latitude de l'emplacement de montage géographique. En Europe centrale, l'angle idéal se situe entre 30° et 40°.

Une plaque de montage avec 6 perçages se trouve sur le côté arrière de la cellule solaire [12].

- Monter la cellule solaire [12] à l'endroit choisi. Utiliser pour ceci les 4 petites vis [13] et les chevilles [15]. Selon l'emplacement de montage, vous pouvez utiliser les quatre perçages les plus adaptés de la plaque de montage. Servez-vous de manière idéale des deux perçages complètement à gauche et à droite (voir Fig. B).
- Poser le connecteur du câble solaire [14] et le brancher dans le connecteur de courant solaire [8] du spot [10].
- À la livraison, la cellule solaire [12] et la plaque de montage sont reliées par une articulation rotative. Diriger la cellule solaire [12] de manière à ce qu'elle soit autant que possible exposée au rayonnement solaire direct.

## ● **Mise en service**

### ● **Activer / désactiver le détecteur de mouvement**

- Appuyez sur l'interrupteur MARCHÉ / ARRÊT [11] pour le basculer en position ON afin d'allumer le détecteur de mouvement [9] ; le voyant LED rouge de l'interrupteur MARCHÉ / ARRÊT [11] s'allume simultanément.
- Appuyez sur l'interrupteur MARCHÉ / ARRÊT [11] pour le basculer en position OFF afin d'éteindre le détecteur de mouvement [9] ; le voyant LED rouge de l'interrupteur MARCHÉ / ARRÊT [11] s'éteint simultanément.

### ● **Réglage de la durée d'éclairage**

- Faites tourner dans le sens horaire la molette de réglage TIME [19] située au-dessous du détecteur de mouvement [9], afin d'augmenter la durée d'éclairage (voir Fig. C). La durée d'éclairage est réglable dans un intervalle de temps d'env. 5s +/-2s à 5min +/-1 min.

### ● **Régler la sensibilité du capteur**

- Tournez le bouton de réglage SENS [18] situé au-dessous du détecteur de mouvement [9] dans le sens horaire pour augmenter la sensibilité du capteur (voir Fig. C).

**Remarque :** Le détecteur de mouvement [9] détecte le rayonnement thermique. Il

réagit de manière plus sensible à la chaleur du corps lorsqu'il fait froid que lorsqu'il fait chaud. Modifier le cas échéant le réglage de la sensibilité du capteur au cours des saisons.

### ● **Réglage de la sensibilité lumineuse**

- Tournez le bouton de réglage LUX [17] situé sur au-dessous du détecteur de mouvement [9] dans le sens horaire pour augmenter la sensibilité lumineuse. Lorsque le bouton est réglé sur ☾, le détecteur de mouvement [9] réagit uniquement par nuit obscure (environ 5 lx). Lorsque le bouton est réglé sur ☀, le détecteur de mouvement [9] réagit également à la lumière du jour, tant que celle-ci ne dépasse pas près de 20.000 lx (voir Fig. C).

### ● **Orienter le détecteur de mouvement**

- Desserrez la vis de fixation [7] du détecteur de mouvement [9].
- Tourner la molette de réglage LUX [17] pour le mettre en position ☀. Orienter le détecteur de mouvement [9] dans l'axe de la zone de détection prévue.
- Parcourir la zone de détection jusqu'à ce que la réaction du détecteur de mouvement [9] soit satisfaisante. en modifiant la position du bouton de réglage SENS [18] ou l'orientation du détecteur de mouvement [9].
- Resserrez la vis de fixation [7] pour fixer les réglages.

- Tournez le bouton de réglage LUX [17] jusqu'à la position souhaitée. Déterminez celle-ci à une heure précise pendant le crépuscule à laquelle le spot [10] doit réagir. Tournez lentement le bouton de réglage LUX [17] dans le sens horaire jusqu'à ce qu'il réagisse aux mouvements dans la zone de détection.

## ● Nettoyage et entretien

- Placez l'interrupteur MARCHE/ARRÊT [11] en position OFF si vous n'utilisez pas le produit ou souhaitez le ranger.
- Contrôler régulièrement la propreté du détecteur de mouvement [9] et de la cellule solaire [12]. Éliminer les salissures le cas échéant afin d'assurer le bon fonctionnement du produit.
- Enlever la neige et la glace du produit et, en particulier, de la cellule solaire [12] en hiver.
- Nettoyer le produit, à l'aide d'un chiffon non pelucheux légèrement humide et d'un produit de nettoyage doux.

## ● Dépannage

### ● = Défaut

- = Cause
- = Solution

### ● = Le produit ne s'allume pas.

- = L'interrupteur MARCHE/ARRÊT [11] est en position OFF.
- = Appuyez sur l'interrupteur MARCHE/ARRÊT [11] pour le basculer en position ON, et le voyant LED rouge de l'interrupteur

MARCHE/ARRÊT [11] s'allume simultanément.

- = Le réglage de la molette LUX [17] est trop sombre.
- = Régler la molette LUX [17] à un niveau plus clair.
- = Le détecteur de mouvement [9] est encrassé ou mal orienté.
- = Nettoyer le détecteur de mouvement [9] ou corriger son orientation.
- = La sensibilité du détecteur de mouvement [9] est trop faible.
- = Modifier le réglage de la sensibilité du détecteur de mouvement [9] (voir chapitre « Régler la sensibilité du capteur »)
- = La batterie est déchargée.
- = Charger la batterie (voir chapitre « Chargement de la pile »).

### ● = Le produit s'allume même lorsqu'il fait jour.

- = Le niveau de luminosité de la molette de réglage LUX [17] est trop clair.
- = Tournez le bouton de réglage LUX [17] dans le sens anti-horaire.

### ● = La lumière vacille.

- = La batterie est presque déchargée.
- = Charger la batterie (voir chapitre « Chargement de la pile »).

### ● = La batterie se décharge en l'espace de peu de temps.

- = Le connecteur entre la cellule solaire [12] et le spot [10] s'est détaché.
- = Fixer de nouveau le connecteur à l'appareil.
- = La cellule solaire [12] est encrassée.
- = Nettoyer la cellule solaire [12].
- = L'orientation de la cellule solaire [12] est défavorable.

○ = Corriger l'orientation de la cellule solaire  
12 (voir chapitre « Montage de la cellule solaire »).

## ● Mise au rebut

L'emballage se compose de matières recyclables pouvant être mises au rebut dans les déchetteries locales.



Veillez respecter l'identification des matériaux d'emballage pour le tri sélectif, ils sont identifiés avec des abréviations (a) et des chiffres (b) ayant la signification suivante : 1-7 : plastiques / 20-22 : papiers et cartons / 80-98 : matériaux composite.



Le produit et les matériaux d'emballage sont recyclables, mettez-les au rebut séparément pour un meilleur traitement des déchets. Le logo Tri-man n'est valable qu'en France.



Votre mairie ou votre municipalité vous renseigneront sur les possibilités de mise au rebut des produits usagés.



Afin de contribuer à la protection de l'environnement, veuillez ne pas jeter votre produit usagé dans les ordures ménagères, mais éliminez-le de manière appropriée. Pour obtenir des renseignements concernant les points de collecte et leurs horaires d'ouverture, vous pouvez contacter votre municipalité.

Les piles / piles rechargeables défectueuses ou usagées doivent être recyclées conformément à la directive 2006/66/CE et ses modifications. Les piles et / ou piles rechargeables et / ou le produit doivent être retournés dans les centres de collecte proposés.



## **Pollution de l'environnement par la mise au rebut incorrecte des piles / piles rechargeables !**

Les piles / piles rechargeables ne doivent pas être mises au rebut avec les ordures ménagères. Elles peuvent contenir des métaux lourds toxiques et doivent être considérées comme des déchets spéciaux. Les symboles chimiques des métaux lourds sont les suivants : Cd = cadmium, Hg = mercure, Pb = plomb. Pour cette raison, veuillez toujours déposer les piles / piles rechargeables usagées dans les conteneurs de recyclage communaux.

## ● **Garantie**

Le produit a été fabriqué selon des critères de qualité stricts et contrôlé consciencieusement avant sa livraison. En cas de défaillance, vous êtes en droit de retourner ce produit au vendeur. La présente garantie ne constitue pas une restriction de vos droits légaux.

Ce produit bénéficie d'une garantie de 3 ans à compter de sa date d'achat. La durée de garantie débute à la date d'achat. Veuillez conserver le ticket de caisse original. Il fera office de preuve d'achat.

Si un problème matériel ou de fabrication devait survenir dans 3 ans suivant la date d'achat de ce produit, nous assurons à notre discrétion la réparation ou le remplacement du produit sans frais supplémentaires. La garantie prend fin si le produit est endommagé suite à une utilisation inappropriée ou à un entretien défaillant.

La garantie couvre les vices matériels et de fabrication. Cette garantie ne s'étend ni aux pièces du produit soumises à une usure normale (p. ex. des piles) et qui, par conséquent, peuvent être considérées comme des pièces d'usure, ni aux dommages sur des composants fragiles, comme des interrupteurs, des batteries ou des éléments fabriqués en verre.

## ● Faire valoir sa garantie

Pour garantir la rapidité d'exécution de la procédure de garantie, veuillez respecter les indications suivantes :

Veuillez conserver le ticket de caisse et la référence du produit (par ex. IAN 123456\_7890) à titre de preuve d'achat pour toute demande. Le numéro de référence de l'article est indiqué sur la plaque d'identification, gravé sur la page de titre de votre manuel (en bas à gauche) ou sur un autocollant apposé sur la face arrière ou inférieure du produit.

En cas de dysfonctionnement du produit, ou de tout autre défaut, contactez en premier lieu le service après-vente par téléphone ou par e-mail aux coordonnées indiquées ci-dessous.

Vous pouvez alors envoyer franco de port tout produit considéré comme défectueux au service clientèle indiqué, accompagné de la preuve d'achat (ticket de caisse) et d'une description

écrite du défaut avec mention de sa date d'apparition.

## ● Service après-vente

### FR Service après-vente France

Tél. : 0800 919270

E-Mail : owim@lidl.fr

### CH Service après-vente Suisse

Tél. : 0842 665566

(0,08 CHF / Min., mobile max.  
0,40 CHF / Min.)







E-Mail : owim@lidl.ch

# CE IP44



<b>Legenda dei pittogrammi utilizzati</b> .....	Pagina 26
<b>Introduzione</b> .....	Pagina 26
Utilizzo secondo la destinazione d'uso .....	Pagina 26
Descrizione dei componenti .....	Pagina 26
Contenuto della confezione .....	Pagina 27
Dati tecnici .....	Pagina 27
<b>Avvertenze per la sicurezza</b> .....	Pagina 27
Avvertenze di sicurezza per batterie / accumulatori .....	Pagina 28
<b>Funzionamento</b> .....	Pagina 28
<b>Caricare l'accumulatore</b> .....	Pagina 28
<b>Montaggio</b> .....	Pagina 29
Montare il faretto .....	Pagina 29
Montare la cella fotovoltaica .....	Pagina 30
<b>Messa in funzione</b> .....	Pagina 30
Accendere / spegnere il rilevatore di movimento .....	Pagina 30
Impostazione della durata dell'illuminazione .....	Pagina 31
Impostare la sensibilità del sensore .....	Pagina 31
Impostare la fotosensibilità .....	Pagina 31
Orientare il rilevatore di movimento .....	Pagina 31
<b>Pulizia e manutenzione</b> .....	Pagina 31
<b>Risoluzione dei problemi</b> .....	Pagina 32
<b>Smaltimento</b> .....	Pagina 32
<b>Garanzia</b> .....	Pagina 33
Gestione dei casi in garanzia .....	Pagina 33
Assistenza .....	Pagina 34

## Legenda dei pittogrammi utilizzati

	Corrente continua		Classe di isolamento III
	Raggio di rilevamento del rilevatore di movimento: ca. 12 m (a seconda delle condizioni atmosferiche)		Resistente agli spruzzi d'acqua (IP44)
	Vita di servizio del LED		Rilevatore di movimento rotabile

## Faro LED ad energia solare

### ● Introduzione

Congratulazioni per l'acquisto del vostro nuovo prodotto. Avete optato per un prodotto di alta qualità. Le istruzioni d'uso sono parte integrante di questo prodotto. Esse contengono importanti avvertenze sulla sicurezza, l'impiego e lo smaltimento. Prima dell'utilizzo del prodotto, prendere conoscenza di tutte le istruzioni d'uso e delle avvertenze di sicurezza. Utilizzare il prodotto solo come descritto e per i campi di applicazione indicati. Consegnare tutte le documentazioni su questo prodotto quando viene ceduto a terzi.

### ● **Utilizzo secondo la destinazione d'uso**

Il prodotto è concepito per un utilizzo in spazi esterni. Il prodotto è destinato esclusivamente all'uso privato e non all'uso commerciale o ad altri campi di applicazione.

### ● **Descrizione dei componenti**

- 1 Tassello (materiale di montaggio per il faretto, Ø 9 mm)
- 2 Vite (materiale di montaggio per il faretto, Ø 6 x 40 mm)
- 3 Supporto di montaggio
- 4 Vite di serraggio
- 5 Rosetta elastica
- 6 Rondella
- 7 Vite di fissaggio
- 8 Boccola per corrente fotovoltaica
- 9 Rilevatore di movimento
- 10 Faretto
- 11 Interruttore ON / OFF
- 12 Cella fotovoltaica
- 13 Vite (materiale di montaggio per la cella fotovoltaica, Ø 4 x 34 mm)
- 14 Spina del cavo fotovoltaico
- 15 Tassello (materiale di montaggio per la cella fotovoltaica, Ø 6 mm)
- 16 Bussola
- 17 Manopola di regolazione LUX
- 18 Manopola di regolazione SENS
- 19 Manopola di regolazione TIME

## ● Contenuto della confezione

All'apertura dell'imballaggio, controllare immediatamente che il prodotto sia completo dei suoi componenti e in perfette condizioni.

- 1 Faretto
- 1 Cella fotovoltaica
- 2 Viti (materiale di montaggio per il faretto, Ø 6 x 40 mm)
- 4 Viti (materiale di montaggio per la cella fotovoltaica, Ø 4 x 34 mm)
- 2 Tasselli (materiale di montaggio per il faretto, Ø 9 mm)
- 4 Tasselli (materiale di montaggio per la cella fotovoltaica, Ø 6 mm)
- 1 Manuale di istruzioni per l'uso

## ● Dati tecnici

- Tensione di esercizio: 7,4V===  
Batteria agli ioni di litio: 7,4V===, 1800 mAh (non sostituibile)  
LED: 50 x 0,18 W  
Classe di isolamento: III /   
Cella fotovoltaica: monocristallina, 3,5W / 14,5V  
Interruttore crepuscolare: regolabile tra ca. 5 lx - 20.000 lx  
Durata d'illuminazione: regolabile da 5s +/- 2s a 5 min +/- 1 min

### Faretto:

- Rilevatore di movimento: Raggio d'azione: max. 12 m, angolo di rilevamento: ca. 180°  
Grado di protezione: IP44 (protetto da spruzzi d'acqua)

- Peso: ca. 480 g  
Dimensioni: ca. 15 x 14,8 x 12,4 cm  
Superficie di proiezione: max. 15 x 14,8 cm  
Altezza di montaggio: max. 1,8-2,5 m



## Avvertenze per la sicurezza

-  **ATTENZIONE! PERICOLO MORTALE O DI INCIDENTE PER BAMBINI O INFANTI!** Non lasciate mai i bambini non sorvegliati in presenza del materiale d'imballaggio. Sussiste un pericolo di soffocamento mediante il materiale di imballaggio. Spesso i bambini sottovalutano i pericoli. Tenere sempre il prodotto fuori dalla portata dei bambini.
- PERICOLO LETALE!** Tenere i bambini lontano dal luogo di lavoro durante il montaggio. Nella fornitura è inclusa una notevole quantità di viti e di altre minuterie. Queste possono rappresentare un pericolo letale se ingoiate o inalate.
- Questo prodotto può essere usato da bambini a partire dagli 8 anni di età e da persone con capacità fisiche, sensoriali o mentali limitate, oppure senza esperienza e conoscenza in merito, qualora sorvegliati o istruiti circa un uso sicuro del prodotto, comprendendo i pericoli ad esso connessi. I bambini non possono giocare con questo prodotto. La pulizia e la manutenzione a cura dell'utente non devono essere eseguite da bambini senza la supervisione di un adulto.
- Non utilizzare il prodotto qualora si rilevasse danneggiamenti.
- Le lampadine non sono sostituibili.

- Sostituire l'intero prodotto quando le lampadine giungono al termine della propria vita media.



### **PERICOLO DI INCENDIO!**

Montare il prodotto ad una distanza di almeno 0,5 m da materiali esposti all'irraggiamento. Un eccessivo surriscaldamento può provocare un incendio.



## **Avvertenze di sicurezza per batterie / accumulatori**

- **PERICOLO DI MORTE!** Tenere le batterie / gli accumulatori fuori dalla portata dei bambini. In caso di ingerimento consultare subito un medico!
- L'ingerimento può provocare ustioni, perforazione di tessuti molli e la morte. Eventuali ustioni gravi possono comparire anche nel corso delle 2 ore successive all'ingerimento.



### **PERICOLO DI ESPLOSIONE!**

Non ricaricare mai batterie non ricaricabili. Non cortocircuitare e / o aprire le batterie o gli accumulatori. Ne conseguirebbe un rischio di incendio, surriscaldamento o scoppio.

- Non gettare mai le batterie / gli accumulatori nel fuoco o in acqua.
- Non esercitare alcuna pressione meccanica sulle batterie / sugli accumulatori.

## **Rischio di perdita di liquido dalle batterie / dagli accumulatori**

- Evitare condizioni e temperature estreme che possano ripercuotersi sulle batterie / sugli accumulatori, quali ad esempio la vicinanza a termosifoni o l'irraggiamento solare diretto.

- Evitare il contatto delle sostanze chimiche con la pelle, gli occhi e le mucose in caso di fuoriuscita del liquido dalle batterie / dagli accumulatori! Sciacquare subito le aree colpite con acqua pulita e consultare immediatamente un medico!



### **INDOSSARE GUANTI PROTETTIVI!**

- Batterie e accumulatori danneggiati o che presentano perdite possono corrodere la pelle in caso di contatto. Pertanto, in questo caso indossare sempre guanti di protezione adatti.
- Questo prodotto contiene un accumulatore che non può essere smontato. L'accumulatore può essere smontato o sostituito dal produttore, dal suo servizio clienti o da una persona analogamente qualificata per evitare pericoli. Al momento dello smaltimento è necessario avvertire che questo prodotto contiene un accumulatore.

## **● Funzionamento**

In presenza di irradiazione solare, la cella fotovoltaica [12] trasforma la luce in energia elettrica e la immagazzina tramite la boccola per corrente fotovoltaica [8] collegata situata nell'accumulatore integrato. Con la batteria completamente carica l'illuminazione dura ca. 100 minuti. In vista della prima messa in funzione, la batteria dovrà essere completamente carica (vedi il capitolo „Caricare l'accumulatore“).

## **● Caricare l'accumulatore**

All'acquisto, l'accumulatore è completamente carico. A seguito di un immagazzinaggio prolungato, l'accumulatore potrebbe essere

parzialmente scarico al momento della messa in funzione. Per tale motivo, ricaricare l'accumulatore in vista della prima messa in funzione.

## Caricamento della batteria con la cella fotovoltaica

- Premere l'interruttore ON/OFF [11] in posizione OFF, la spia LED rossa dell'interruttore ON/OFF [11] si spegne contemporaneamente per non compromettere il processo di caricamento all'accensione del prodotto.
- Inserire la spina del cavo fotovoltaico [14] del cavo della cella fotovoltaica nella boccia per la corrente fotovoltaica [8] del faretto [10]. Posizionare la cella fotovoltaica [12] come descritto alla voce „Montare la cella fotovoltaica [12]”.

**Nota:** l'accumulatore si sarà ricaricato dopo 4-6 giorni con una buona irradiazione solare. La durata del processo di caricamento dipende dallo stato di caricamento dell'accumulatore e dalla qualità dell'irradiazione solare.

## ● Montaggio

**Nota:** rimuovere completamente il materiale di imballaggio. Prima del montaggio, decidere dove collocare la cella fotovoltaica [12] e il faretto [10]. La cella fotovoltaica [12] e il faretto [10] possono essere montati indipendentemente l'una dall'altro, ma devono essere collegati dopo il montaggio per mezzo del cavo della cella fotovoltaica [12] lungo ca. 5 m. Dopo il montaggio, posare il cavo di rete in modo tale che non sia esposto a sollecitazioni meccaniche. Per il fissaggio del cavo di rete, utilizzare del comune materiale di installazione come ad es. fascette fissacavo o

canalette per cavi, al fine di evitare il danneggiamento dell'isolamento del cavo stesso.

**Nota:** il materiale di fissaggio in dotazione è adatto a comuni pareti solide. Per altre superfici, possono essere necessari altri materiali di montaggio. Eventualmente rivolgersi ad uno specialista.

## ● Montare il faretto

Quando si eseguono fori nella parete, assicurarsi di non entrare in contatto con cablaggi, condutture idriche o gasdotti. Per eseguire i fori nella parete servirsi di un trapano. Osservare le indicazioni di sicurezza del manuale d'uso e di sicurezza del trapano. Altrimenti sussisterebbe un pericolo letale o di lesioni tramite folgorazione.

Nella scelta del luogo di montaggio del faretto [10], tenere in considerazione i seguenti punti:

- Assicurarsi che il faretto [10] illumini la zona desiderata. Il faretto [10] può essere mosso.
- Assicurarsi che il rilevatore di movimento [9] copra la zona desiderata. Il rilevatore di movimento [9] ha un campo di rilevamento di max. 12 m e un angolo di rilevamento di ca. 180° (a seconda dell'altezza di montaggio - l'altezza ideale sarebbe di 1,8-2,5 m) (vedi fig. D).
- Assicurarsi che durante la notte il sensore di movimento [9] non venga illuminato dai lampioni stradali. Questo può compromettere il funzionamento.
- Svitare le viti di fissaggio [4], per rimuovere il supporto di montaggio [3] dal faretto [10].
- Utilizzare il supporto di montaggio [3], per segnare la posizione dei due fori esterni.
- Eseguire i fori e fissare il supporto di montaggio [3] con i tasselli [1] e le viti [2] in dotazione.

- Fissare ora il faretto [10] al supporto di montaggio [3] con le viti di fissaggio [4] precedentemente rimosse, con le rosette elastiche [5] e le rondelle [6]. Assicurarsi che le rosette elastiche [5] e le rondelle [6] siano posizionate come mostrato nella figura A.

## ● Montare la cella fotovoltaica

Quando si eseguono fori nella parete, assicurarsi di non entrare in contatto con cablaggi, condutture idriche o gasdotti. Per eseguire i fori nella parete servirsi di un trapano. Osservare le indicazioni di sicurezza del manuale d'uso e di sicurezza del trapano. Altrimenti sussisterebbe un pericolo letale o di lesioni tramite folgorazione.

Nella scelta del luogo di montaggio della cella fotovoltaica [12], tenere in considerazione i seguenti punti:

- La cella fotovoltaica [12] necessita di un'esposizione ai raggi del sole il più diretta possibile. Un ombreggiamento anche solo parziale della cella fotovoltaica [12] durante la giornata può compromettere notevolmente il processo di caricamento.

### **Punto cardinale:**

L'orientamento cardinale ottimale è quello verso sud. Eventuali scostamenti verso ovest sono preferibili a scostamenti verso est.

### **Orientamento orizzontale:**

L'orientamento orizzontale della cella fotovoltaica [12] dipende dalla latitudine geografica del punto di montaggio. In Europa centrale, l'inclinazione ideale è di 30° - 40°.

Sulla parte posteriore della cella fotovoltaica [12] è situata una piastra di montaggio con 6 fori.

- Montare la cella fotovoltaica [12] nel luogo previsto per la sua collocazione. A questo proposito utilizzare le 4 viti [13] piccole e i tasselli [15]. A seconda del luogo di montaggio è possibile utilizzare i quattro fori più adatti situati sulla piastra di montaggio; idealmente utilizzare i due fori completamente a sinistra e a destra (vedi fig. B).
- Posare poi la spina del cavo fotovoltaico [14] e infilarla nella boccola per corrente fotovoltaica [8] del faretto [10].
- Al momento della consegna la cella fotovoltaica [12] e la piastra di montaggio sono collegate con un giunto. Orientare la cella fotovoltaica [12] in modo tale che sia esposta il più possibile all'irradiazione solare.

## ● Messa in funzione

### ● Accendere / spegnere il rilevatore di movimento

- Premere l'interruttore ON / OFF [11] in posizione ON per accendere il rilevatore di movimento [9]; la spia LED rossa dell'interruttore ON / OFF [11] si illumina contemporaneamente.
- Premere l'interruttore ON / OFF [11] in posizione OFF per spegnere il rilevatore di movimento [9]; la spia LED rossa dell'interruttore ON / OFF [11] si spegne contemporaneamente.

## ● Impostazione della durata dell'illuminazione

- Per aumentare la durata dell'illuminazione, ruotare la manopola di regolazione TIME **19** sul lato inferiore del rilevatore di movimento **9** in senso orario (vedi fig. C). La durata dell'illuminazione può essere impostata in un intervallo da ca. 5s +/-2s a 5 min. +/-1 min.

## ● Impostare la sensibilità del sensore

- Per aumentare la sensibilità del sensore, ruotare la manopola di regolazione SENS **18** situata sul lato inferiore del rilevatore di movimento **9** in senso orario (vedi fig. C).  
**Nota:** il rilevatore di movimento **9** rileva la radiazione termica. In presenza di una bassa temperatura esterna, esso reagisce in maniera più sensibile al calore emanato dai corpi rispetto ai casi in cui la temperatura esterna è più elevata. Eventualmente, assicurarsi di regolare la sensibilità del sensore in base alle stagioni.

## ● Impostare la fotosensibilità

- Per aumentare la fotosensibilità, ruotare la manopola di regolazione LUX **17** situata sul lato inferiore del rilevatore di movimento **9** in senso orario. Nella posizione **C**, il rilevatore di movimento **9** reagisce solo in notti molto buie (ca. 5 lx). Nella posizione **☀**, il rilevatore di movimento **9** reagisce anche in caso di luminosità diurna, sempre che non vengano superati ca. 20.000 lx (vedi fig. C).

## ● Orientare il rilevatore di movimento

- Svitare la vite di fissaggio **7** del rilevatore di movimento **9**.
- Ruotare la manopola di regolazione LUX **17** in posizione **☀**. Orientare il rilevatore di movimento **9** in direzione centrale del campo di rilevamento desiderato.
- Muoversi nel campo di rilevamento finché si raggiunge la reazione del rilevatore di movimento **9** desiderata. A tale scopo, modificare la posizione della manopola di regolazione SENS **18** o l'orientamento del rilevatore di movimento **9**.
- Riavvitare saldamente la vite di fissaggio **7**, per fissare le impostazioni.
- Ruotare la manopola di regolazione LUX **17** nella posizione desiderata. Determinare tale posizione durante il crepuscolo, in cui si desidera che il faretto **10** si attivi. Ruotare lentamente in senso orario la manopola di regolazione LUX **17** finché questa non reagisce ai movimenti nel campo di rilevamento.

## ● Pulizia e manutenzione

- Premere l'interruttore ON/OFF **11** in posizione OFF, quando non si utilizza il prodotto e si desidera riporlo.
- Controllare regolarmente che il rilevatore di movimento **9** e la cella fotovoltaica **12** non siano sporchi. Eliminare lo sporco per garantire il regolare funzionamento del prodotto.
- Durante l'inverno, mantenere il prodotto, e specialmente la cella fotovoltaica **12**, liberi da neve e ghiaccio.

- Pulire il prodotto con un panno leggermente inumidito e privo di peli, insieme a un detergente delicato.

## ● Risoluzione dei problemi

### ● = Problema

● = Causa

○ = Soluzione

### ● = Il prodotto non si accende.

- = L'interruttore ON/OFF [11] si trova in posizione OFF.
- = Premere l'interruttore ON/OFF [11] in posizione ON e la spia LED rossa dell'interruttore ON/OFF [11] si illuminerà contemporaneamente.
- = La manopola di regolazione LUX [17] è impostata su di un valore troppo scuro.
- = Impostare la manopola di regolazione LUX [17] su di un valore più chiaro.
- = Il rilevatore di movimento [9] è sporco o orientato in modo errato.
- = Pulire il rilevatore di movimento [9] o orientarlo in maniera corretta.
- = La sensibilità del sensore di movimento [9] è troppo bassa.
- = Impostare nuovamente la sensibilità del rilevatore di movimento [9] (vedi il capitolo „Impostare la sensibilità del sensore“)
- = L'accumulatore è scarico.
- = Caricare l'accumulatore (vedi il capitolo „Caricare l'accumulatore“).

### ● = Il prodotto si accende anche con la luce.

- = La manopola di regolazione LUX [17] è impostata su un valore troppo chiaro.
- = Ruotare la manopola di regolazione LUX [17] in senso antiorario.

### ● = La luce trema.

- = L'accumulatore è quasi scarico.
- = Caricare l'accumulatore (vedi il capitolo „Caricare l'accumulatore“).

### ● = L'accumulatore si scarica in breve tempo.

- = Il connettore tra la cella fotovoltaica [12] e il faretto [10] si è staccato.
- = Fissare nuovamente il connettore sul prodotto.
- = La cella fotovoltaica [12] è sporca.
- = Pulire la cella fotovoltaica [12].
- = La cella fotovoltaica [12] è orientata in maniera svantaggiosa.
- = Orientare nuovamente la cella fotovoltaica [12] (vedi il capitolo „Montare la cella fotovoltaica“).

## ● Smaltimento

L'imballaggio è composto da materiali ecologici che possono essere smaltiti presso i siti di raccolta locali per il riciclo.



Osservare l'identificazione dei materiali di imballaggio per lo smaltimento differenziato, i quali sono contrassegnati da abbreviazioni (a) e da numeri (b) con il seguente significato: 1-7: plastiche / 20-22: carta e cartone / 80-98: materiali compositi.





Il prodotto e il materiale da imballaggio sono riciclabili. Smaltire separatamente per un ottimale trattamento dei rifiuti. Il logo Triman è valido solamente per la Francia.



E' possibile informarsi circa le possibilità di smaltimento del prodotto usato presso l'amministrazione comunale o cittadina.



Per questioni di tutela ambientale non gettare il prodotto usato tra i rifiuti domestici, ma provvedere invece al suo corretto smaltimento. Presso l'amministrazione competente è possibile ricevere informazioni circa i siti di raccolta e i relativi orari di apertura.

Le batterie / gli accumulatori difettosi o usati devono essere riciclati secondo la direttiva 2006/66/CE e relative modifiche. Smaltire le batterie / gli accumulatori e / o il prodotto presso i punti di raccolta indicati.



### **Uno smaltimento scorretto delle batterie / gli accumulatori procura danni all'ambiente!**

È vietato smaltire le batterie / gli accumulatori con i rifiuti domestici. Possono contenere metalli pesanti nocivi e sono soggetti a smaltimento come rifiuti speciali. I simboli chimici dei metalli pesanti sono i seguenti: Cd = cadmio, Hg = mercurio, Pb = piombo. Consegnare, pertanto, le batterie / gli accumulatori esausti presso un punto di raccolta comunale.

## ● **Garanzia**

Il prodotto è stato prodotto secondo severe direttive di qualità e controllato con premura prima della consegna. In caso di difetti del prodotto, l'acquirente può far valere i propri diritti legali nei confronti del venditore. Questi diritti legali non vengono limitati in alcun modo dalla garanzia di seguito riportata.

Questo prodotto è garantito per 3 anni a partire dalla data di acquisto. Il termine di garanzia ha inizio a partire dalla data di acquisto. Conservare lo scontrino di acquisto originale in buone condizioni. Questo documento servirà a documentare l'avvenuto acquisto.

Il prodotto da Lei acquistato dà diritto ad una garanzia di 3 anni a partire dalla data di acquisto. La presente garanzia decade nel caso di danneggiamento del prodotto, di utilizzo o di manutenzione inadeguati.

La prestazione di garanzia vale sia per difetti di materiale che per difetti di fabbricazione. La presente garanzia non si estende a parti del prodotto soggette a normale usura e che possono essere identificate, pertanto, come parti soggette a usura (p. es., le batterie), né a danni su parti staccabili, come interruttore, batterie o simili, realizzate in vetro.

## ● **Gestione dei casi in garanzia**

Per garantire un rapido disbrigo delle proprie pratiche, seguire le istruzioni seguenti:

Per ogni richiesta si prega di conservare lo scontrino e il codice dell'articolo (ad es. IAN 123456\_7890) come prova d'acquisto. Il numero d'articolo può essere dedotto dalla targhetta, da un'incisione, dal frontespizio delle istruzioni (in basso a sinistra) oppure dall'adesivo applicato sul retro o sul lato inferiore. In caso di disfunzioni o avarie, contattare innanzitutto i partner di assistenza elencati di seguito telefonicamente oppure via e-mail. Si può inviare il prodotto ritenuto difettoso all'indirizzo del centro di assistenza indicato con spedizione esente da affrancatura, completo del documento di acquisto (scontrino) e della descrizione del difetto, specificando anche quando tale difetto si è verificato.

## ● Assistenza

### IT Assistenza Italia

Tel.: 02 36003201

E-Mail: [owim@lidl.it](mailto:owim@lidl.it)

### CH Assistenza Svizzera

Tel.: 0842 665566

(0,08 CHF / Min., telefonia  
mobile max. 0,40 CHF / Min.)

E-Mail: [owim@lidl.ch](mailto:owim@lidl.ch)

# CE IP44

**OWIM GmbH & Co. KG**

Stiftsbergstraße 1  
74167 Neckarsulm  
GERMANY

Model-No.: HG04857A/HG04857B  
Version: 04 / 2020

Stand der Informationen · Version des  
informations · Versione delle informazioni:  
02/2020 - Ident.-No.: HG04857A/B022020-1



IAN 340694\_1910