



www.lidl-service.com



WET & DRY VACUUM CLEANER PNTS 1500 D5

FR BE

ASPIRATEUR EAU ET POUSSIÈRE

Traduction des instructions d'origine

DE AT CH

NASS- UND TROCKENSAUGER

Originalbetriebsanleitung

NL BE

NAT- EN DROOGZUIGER

Vertaling van de originele gebruiksaanwijzing

IAN 304887

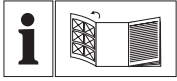

FR BE

Avant de lire le mode d'emploi, ouvrez la page contenant les illustrations et familiarisez-vous ensuite avec toutes les fonctions de l'appareil.

NL BE

Vouw vóór het lezen de pagina met de afbeeldingen open en maak u vertrouwd met alle functies van het apparaat.

DE AT CH

Klappen Sie vor dem Lesen die Seite mit den Abbildungen aus und machen Sie sich anschließend mit allen Funktionen des Gerätes vertraut.

FR / BE	Traduction des instructions d'origine	Page	5
NL / BE	Vertaling van de originele gebruiksaanwijzing	Pagina	19
DE / AT / CH	Originalbetriebsanleitung	Seite	32

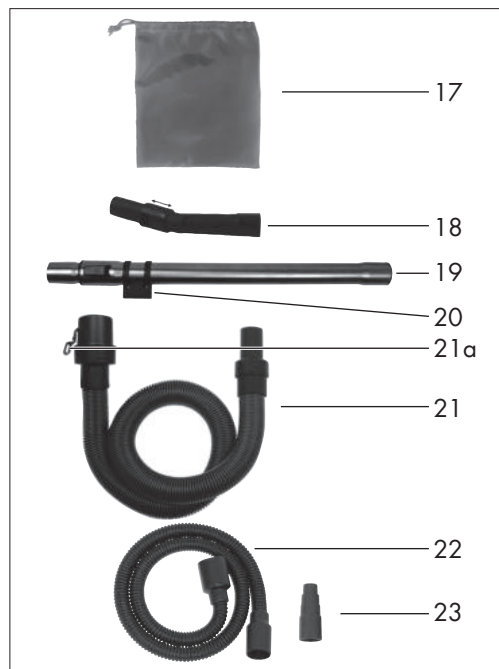
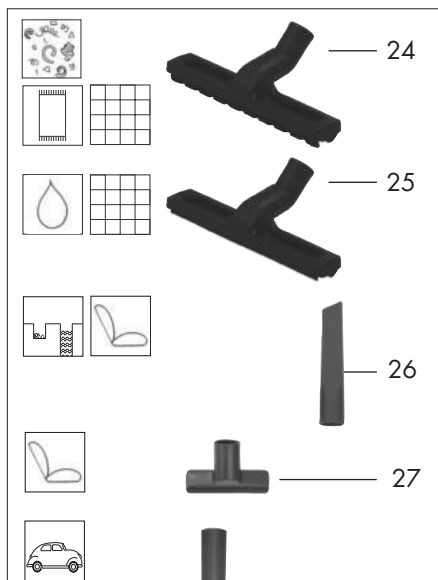
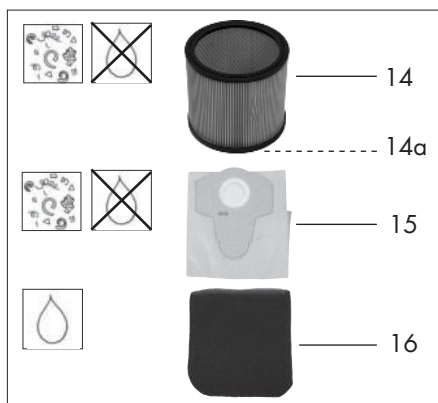
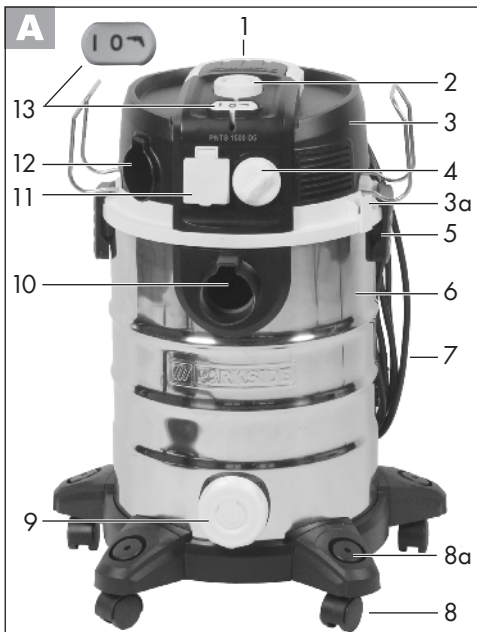

B**C****D**

Table des matières

Introduction	5
Fins d'utilisation.....	5
Description générale	6
Volume de la livraison	6
Aperçu	6
Description du fonctionnement.....	7
Données techniques	7
Symboles et pictogrammes	7
Symboles utilisés dans le	
mode d'emploi	7
Symboles sur l'appareil	8
Symboles d'emploi des suceurs	
et filtres.....	8
Règles de sécurité	8
Instructions de montage.....	10
Opération	10
Mise en marche / Arrêt	10
Régulation du débit d'air.....	11
Pauses durant le travail	11
Aspiration de poussières	11
Aspiration d'eau	12
Soufflerie	13
Aspiration Powertool	13
Nettoyage/Entretien.....	13
Travaux de nettoyage généraux	13
Système de nettoyage du filtre	13
Entretien	14
Rangement	14
Récupération/Environnement	14
Garantie	15
Service Réparations	16
Service-Center.....	16
Importateur	16
Pièces de rechange/Accessoires..	17
Dépistage des	
dysfonctionnement.....	18
Traduction de la déclaration	
de conformité CE originale	45
Vue éclatée	49

Introduction

Toutes nos félicitations pour l'achat de votre nouvel appareil. Vous avez ainsi choisi un produit de qualité supérieure. La qualité de l'appareil a été vérifiée pendant la production et il a été soumis à un contrôle final. Le fonctionnement de votre appareil est donc ainsi garanti. Il n'est pas à exclure que dans certains cas isolés, il demeure dans l'appareil, ou dans les tuyauteries flexibles, des quantités résiduelles d'eau ou de lubrifiants industriels. Ceci n'est pas un défaut ou un vice et on ne doit pas s'inquiéter à ce sujet.

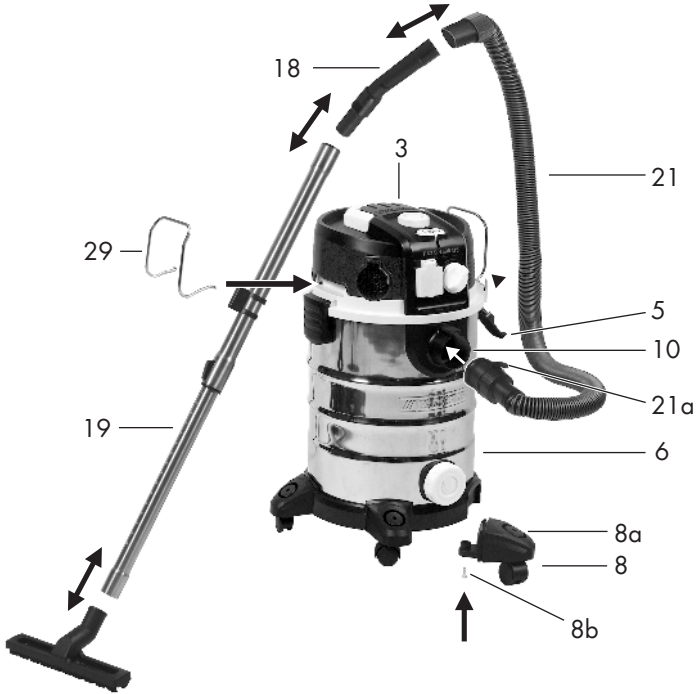
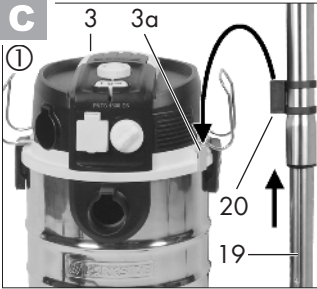

La notice d'utilisation fait partie de ce produit. Elle contient des instructions importantes pour la sécurité, l'utilisation et l'élimination des déchets. Avant d'utiliser ce produit, lisez attentivement les consignes d'emploi et de sécurité. N'utilisez le produit que tel que décrit et uniquement pour les domaines d'emploi indiqués. Conservez cette notice et remettez-la avec tous les documents si vous cédez le produit à un tiers.

Fins d'utilisation

L'appareil est destiné à l'aspiration de poussière et de liquides à des fins ménagères, p. ex. pour la maison, l'atelier de bricolage, dans la voiture ou le garage. L'appareil peut également être utilisé en guise de soufflerie ou pour aspirer de l'eau.

Cet appareil n'est pas adapté à une utilisation industrielle. Toute utilisation industrielle met fin à la garantie.

Il est interdit d'aspirer des substances combustibles, explosives ou dangereuses pour la santé. Le fabricant décline toute responsabilité en cas de dommages dus à un usage non conforme aux dispositions suivantes ou à une mauvaise utilisation.

Description générale



Vous trouverez le dessin détaillé des organes de service les plus importants sur les pages dépliantes avant et arrière.

Volume de la livraison

Déballer l'appareil et vérifiez que la livraison est complète :

L'appareil est livré avec la tête de moteur montée (A 3). Pour retirer la tête de moteur, ouvrez les clips de fermeture (A 5). Evacuez le matériel d'emballage comme il se doit.

- A** 3 Tête du moteur
- 6 Collecteur
- 8 5 roulettes directionnelles
- 14 Filtre plissé pour
- 15 Sac à poussière en papier
- 16 Filtre en mousse
- 17 Sac pour ranger les accessoires
- 18 Poignée avec réglage d'air
- 19 Tube d'aspiration télescopique
- 21 Tuyau flexible d'aspiration
- 22 Tuyau flexible Powertool
- 23 Pièce de réduction Powertool
- 24 Suceur sol pour l'aspiration poussières
- 25 Suceur sol pour l'aspiration eau
- 26 Suceur plat
- 27 Suceur à coussins
- 28 Suceur pour la voiture
- 29 Étrier de maintien

- B** 8b 5 vis à tête cruciforme
- Mode d'emploi

Aperçu



Corps de l'appareil

- 1 Poignée de transport
- 2 Touche de nettoyage du filtre
- 3 Tête du moteur avec support pour accessoires (3a)
- 4 Régulateur du débit d'air
- 5 Clip de verrouillage
- 6 Collecteur
- 7 Câble réseau
- 8 5 roulettes directionnelles avec logements pour accessoires (8a)
- 9 Bouchon de vidange
- 10 Raccord d'aspiration
- 11 Prise de courant de l'appareil
- 12 Raccord soufflage
- 13 Interrupteur de marche/ arrêt

Filtres

- 14 Filtre plissé pour l'aspiration à sec (déjà monté)
- 14a Plaque de fermeture (non visible)
- 15 Sac à poussière en papier pour aspirer les souillures grossières
- 16 Filtre en mousse pour l'aspiration d'eau

Accessoires

- 17 Sac pour ranger les accessoires
- 18 Poignée avec réglage d'air
- 19 Tube d'aspiration télescopique
- 20 Support du tuyau d'aspiration
- 21 Tuyau flexible d'aspiration avec encoche (21a)
- 22 Tuyau flexible Powertool
- 23 Pièce de réduction Powertool permettant de brancher des outils électriques aspirant la poussière.

Suceurs

- 24 Suceur sol pour l'aspiration poussières
- 25 Suceur sol pour l'aspiration eau
- 26 Suceur plat
- 27 Suceur à coussins
- 28 Suceur pour la voiture
- 29 2 étriers de maintien

B 8b 5 vis à tête cruciforme

D 3b Panier filtre
14a Plaque de fermeture

I 30a Attache supérieure de câble
30b Attache inférieure de câble

Description du fonctionnement

L'aspirateur eau et poussières est équipé d'une cuve robuste en acier inox pour la poussière. Les roulettes directionnelles confèrent une grande maniabilité à l'appareil. L'arrêt du courant d'air aspirant se fait grâce à un flotteur lorsque la cuve est remplie. De plus, l'appareil possède une fonction de soufflerie et une fiche de secteur permettant le branchement supplémentaire d'un appareil électrique. Les descriptions suivantes vous donneront plus de détails sur la fonction des accessoires.

Données techniques

AppareilPNTS 1500 D5

Tension (U) 220-240 V~, 50 Hz
 Puissance du moteur (P) 1500 W
 Charge max. de la prise de courant (Pmax.) 2200 W
 Puissance du moteur + charge max. de la prise de courant de l'appareil (Psum.) 3700 W
 Classe de protection I
 Type de protection IPX4
 Longueur du câble d'alimentation 6 m
 Capacité de la cuve (brutto) 30 l
 Poids (accessoires inclus) env. 8,8 kg
 Niveau de pression acoustique (L_{pA}) 77 dB(A); K_{pA}=3 dB

Symboles et pictogrammes

Symboles utilisés dans le mode d'emploi



Lisez attentivement les instructions d'emploi.



Signes de danger avec conseils de prévention des accidents sur les personnes ou des dégâts matériels.



Signes indicatifs avec conseils de prévention des dégâts.



Débrancher la fiche secteur.



Branchez la machine au secteur.



Signes de conseils avec des informations pour une meilleure manipulation de l'appareil.

Symboles sur l'appareil



Les appareils ne peuvent pas être jetés dans la poubelle à déchets ménagers.



Commutation appareil accessoire + aspirateur



Charge max. de la prise de courant de l'appareil



Prise de courant d'appareil pour outils électriques



Information sur le système de nettoyage du filtre

Symboles d'emploi des suceurs et filtres



Suceur pour aspirer les tapis et moquettes



Suceur pour aspirer les surfaces lisses et sols durs.



Suceur pour aspirer la poussière et les souillures dans les joints et rainures.



Suceur spécial pour aspirer les capitonnages et matelas.



Suceur spécial pour nettoyer la voiture.



Pour aspirer les liquides.



Ne convient pas pour aspirer des liquides.



Pour aspirer les souillures sèches au foyer, au garage et à l'atelier.



Pour aspirer les poussières fines, par exemple la poussière de pierre et celle de bois.

Règles de sécurité



Attention ! En cas d'utilisation d'outils électriques, afin de se protéger contre les chocs électriques, les risques de blessure et d'incendie, les mesures de sécurité fondamentales suivantes doivent être observées :

Vous évitez ainsi accidents et blessures :

- Cet appareil peut être utilisé par des enfants à partir de 8 ans et plus et par des personnes ayant des capacités physiques, sensorielles ou mentales réduites ou un manque d'expérience et de connaissances à condition qu'elles aient reçu une supervision ou des instructions concernant l'utilisation de l'appareil en toute sécurité et qu'elles comprennent les dangers encourus. Les enfants ne doivent pas jouer avec l'appareil. Le nettoyage et l'entretien par l'utilisateur ne doivent pas être effectués par des enfants sans surveillance.
- Ne laissez jamais sans surveillance un appareil prêt à fonctionner.
- N'aspirez pas d'individus et d'animaux avec l'appareil.
- N'aspirez pas de substances bouillantes, incandescentes,

combustibles, explosives ou dangereuses pour la santé comme par exemple de la cendre chaude, de l'essence, des solvants, des acides ou de la lessive. Vous risquez de vous blesser.

- Veillez à ce que les suceurs et le tuyau d'aspiration ne se trouvent pas à proximité de la tête lors de l'utilisation. Vous risquez de vous blesser.

Vous éviterez ainsi les blessures et les accidents dus au choc électrique :

- Veillez à ne pas endommager le câble d'alimentation en le tirant sur des bords tranchants, en le coinçant ou en l'utilisant pour transporter l'appareil.
 - Avant chaque utilisation, contrôlez la conduite d'alimentation et le câble de prolongation pour détecter dommages et vieillissement. N'utilisez pas l'appareil, si le câble est endommagé ou est usé.
- Danger par choc électrique.
- Si le câble d'alimentation est endommagé, il doit être remplacé par le fabricant, son service après vente ou des personnes de qualification similaire afin d'éviter un danger.
 - Eteignez l'appareil et débranchez-le :
 - lorsque vous n'utilisez pas l'appareil,
 - avant d'ouvrir l'appareil,
 - lors de travaux d'entretien et de nettoyage,

- lorsque le câble d'alimentation est endommagé ou emberlificoté.

- N'utilisez pas le câble d'alimentation pour retirer la fiche de la prise ou pour tirer l'appareil. Protégez le câble d'alimentation de la chaleur, d'huile et de bords tranchants lorsque vous l'enlevez de la prise secteur.
- Veillez à ce que la tension du secteur soit compatible avec les données se trouvant sur la plaquette signalétique.
- Ne branchez l'appareil qu'à une prise de courant protégée au moins par un fusible 16 A.
- Raccordez l'appareil à une prise protégée par un disjoncteur différentiel (Residual Current Device) réagissant dès que l'intensité dépasse 30 mA.
- Ne pas exposer l'appareil à la pluie.



Précaution ! Voici comment éviter d'endommager l'appareil et des dommages pour les personnes en résultant :

- Veillez à ce que l'appareil soit correctement assemblé et que les filtres soient bien mis en place.
- N'utilisez pas l'appareil sans filtre, cela pourrait l'endommager.
- N'utilisez que des pièces de rechange et des accessoires livrés et conseillés par notre centre de services. L'utilisation de pièces qui ne sont pas d'origine entraîne une perte immédiate des droits de garantie.

- Confiez vos réparations uniquement à des services clientèle disposant de notre autorisation.
- Respectez les indications relatives au nettoyage et à l'entretien de l'appareil.
- Conservez l'appareil à un endroit sec et hors de portée des enfants.

Instructions de montage



Tirez le câble réseau.
Danger de choc électrique.

- B**
1. Insérez les roulettes directionnelles (8) avec logements pour accessoires (8a) sur la partie inférieure du réservoir (6). Fixez-les avec les vis cruciformes (8b) jointes.
 2. Posez le compartiment (3) à moteur sur le collecteur (6) et verrouillez-le à l'aide des clips (5).
 3. Comprimer légèrement les extrémités de l'étrier de maintien (29) et les introduire en faisant cliquer dans le tête du moteur (3).
 4. Montez les accessoires :
 - Poussez le tuyau d'aspiration (21) dans le raccord d'aspiration (10), il s'enclenche. Pour le retirer, appuyez sur l'encoche (21a) et tirez sur le tuyau d'aspiration (21).
 - Montez la poignée avec réglage d'air (18).
 - Montez le tube d'aspiration télescopique (19). (enfoncez le bouton du tube d'aspiration télescopique dans la direction  et régler à la longueur souhaitée).

- Montez la buse souhaitée (A 24-28).
N'aspirez jamais sans filtre !



Les accessoires tels que suceur à fentes (A 26), suceur pour meubles (A 27) ou suceur auto (A 28) peuvent être insérés directement dans la poignée avec la régulation d'air (18).

Opération



Déroulez complètement le tuyau flexible d'aspiration (21) pour travailler.

Mise en marche / Arrêt



Branchez la fiche d'alimentation. Pour aspirer la poussière, branchez la fiche électrique de l'outil électrique dans la prise placée sur l'appareil (A 11).

Ne branchez que des appareils électriques ayant une capacité maximale de 2200 W.

Mise en marche de l'aspirateur (exploitation continue):

Basculez l'interrupteur Marche/Arrêt (A 13) sur la position «I».

Mise en marche de l'appareil électrique + aspirateur :

1. Basculez l'interrupteur Marche/Arrêt (A 13) sur la position 
2. Mettez l'appareil électrique en marche.

i Avec la mise en marche de l'appareil électrique, l'aspirateur se met automatiquement en marche. Avec l'arrêt de l'appareil électrique, l'aspirateur s'arrête peu après.

Arrêt de l'aspirateur :

Basculez l'interrupteur Marche/Arrêt (A 13) sur la position «0».

Régulation du débit d'air

Réglez en continu le débit d'air en tournant le régulateur du débit d'air (A 4).

MIN : débit d'air minimal

MAX : débit d'air maximal

i Pour l'aspiration avec des outils électriques disposant d'une faible alimentation en air (par ex. ponçuses ou scies sauteuses), la régulation de l'air sur la poignée (18) doit être ouverte. Cela augmente la puissance d'aspiration. Pour ce faire, poussez vers le haut la bague de régulation de l'air sur trois niveaux possibles.

C Pauses durant le travail

Pour ranger pendant une pause l'ensemble d'aspiration configuré, vous pouvez

- ① replier le tuyau d'aspiration télescopique (19) et insérer le support du tuyau d'aspiration (20) dans le logement pour accessoires (3a) sur la tête du moteur (3) ;
- ② insérer le tube d'aspiration télescopique (19) dans l'étrier de maintien (29).

D Aspiration de poussières

i Le filtre pliable (14) est livré monté.

Aspirer avec le filtre à plis :

1. Pour l'aspiration à sec, placer le filtre pliable (14) sur le panier filtre (3b) de la tête du moteur (3). La lèvres d'étanchéité convexe doit alors se diriger dans l'autre direction que la tête du moteur.

i Si la lèvres d'étanchéité du filtre plissé (14) ne devait pas reposer spontanément sur la tête du moteur (3), tournez un peu et doucement la plaque de fermeture (14a) jusqu'à ce que le loquet interne de la plaque de fermeture (14a) libère le filtre plissé (14). Vous pouvez maintenant pousser avec une légère pression le filtre plissé (14) sur la tête du moteur (3).

2. Verrouillez le filtre plissé (14) en tournant légèrement la plaque de fermeture (14a) dans le sens horaire :



Verrouiller la plaque de fermeture



Déverrouiller la plaque de fermeture

Aspirer avec le sac de filtre en papier :

i Afin que le filtre pliable ne se colmate pas trop rapidement, nous recommandons d'utiliser en plus le sac filtre en papier (brun).

1. Montez le filtre pliable (14).
2. Enclenchez les languettes latérales du sac à poussière en papier (15) dans la perforation en bas.
3. Dépliez entièrement le sac à poussière en papier (15) et placez-le sur les embouts d'aspiration du raccord d'aspiration qui se trouvent à l'intérieur (10). La bague d'étanchéité de l'ouverture de sac de filtre doit entourer complètement le méplat de la tubulure d'aspiration.

i Un sac filtre à poussière fine (non-tissé microfiltrant) est disponible en option ; il est possible de l'utiliser à la place du sac filtre en papier livré d'origine (voir « Pièces de rechange/Accessoires »).

Aspirer avec le filtre à sec (sac filtre indéchirable, disponible en option) :

Le sac filtre indéchirable disponible en option (voir « Pièces de rechange/Accessoires ») sert à aspirer les souillures grossières.

1. Mettez le filtre en matériau mousse (E 16) sur le panier filtre (E 3b) (voir « Aspiration d'eau »).
2. Enfillez le sac textile sur le panier filtre.

Aspiration de poussières fines :

Lors de certaines opérations d'aspiration (par ex. le ponçage de peintures et laques, le perçage de maçonneries, le ponçage ou le perçage de bois dur), des poussières dangereuses pour la santé peuvent se dégager.

Pour aspirer ces poussières fines, nous recommandons d'utiliser la combinaison de

filtres suivante disponible en option (voir « Pièces de rechange/Accessoires ») :

1. Filtre pliable (14) ;
2. Sac filtre à poussière fine en non-tissé disponible en option (voir « Pièces de rechange/Accessoires »), à utiliser à la place du sac à poussière en papier (15) livré d'origine.

E Aspiration d'eau

Pour aspirer des liquides ou de l'eau, placez le filtre en mousse (16) sur le panier de filtre (3b) sur la tête de moteur (3).

1. Pour éviter de déchirer le filtre en mousse (16),
 - utilisez seulement un filtre en mousse sec;
 - pour la mise en place, rabattez un peu le bord du filtre et déroulez-le ensuite.
2. Aspirer (pomper) : Plongez le tuyau d'aspiration (A 21) à la poignée (A 18) dans le réservoir d'eau et aspirez l'eau.
3. Videz le conteneur immédiatement après l'aspiration car il n'est pas conçu pour stocker les liquides (voir « Nettoyage/Entretien »).



Ne vous tenez pas dans l'eau à aspirer. Risque d'électrocution.



Si le conteneur (A 6) est plein, un flotteur ferme l'ouverture d'aspiration, le processus d'aspiration est interrompu.

Mettez l'appareil hors tension, retirez la fiche de la prise de courant et videz le conteneur (cf. « Nettoyage/Entretien »).



Si vous constatez que de la mousse ou du liquide s'échappent de l'appareil, éteignez-le immédiatement.

F**Soufflerie**

1. Pour souffler, insérez le tuyau flexible d'aspiration (21) dans le raccord soufflage (12), il s'enclenche (fonctionnement sans utilisation d'un filtre).
2. Pour le retirer, appuyez sur l'encoche (21a) et tirez sur le tuyau flexible d'aspiration (21).

G**Aspiration Powertool****Le tuyau flexible Powertool sert à**

- nettoyer les zones difficilement accessibles.
 - raccorder des outils électriques aspirant la poussière.
1. Enfichez l'extrémité plus épaisse du tuyau Powertool (22) directement sur le tuyau d'aspiration (21). Enfichez l'autre extrémité sur le réducteur fourni (23).
 2. Vous pouvez maintenant ajouter des suceurs ou brancher un outil électrique.



Vous pouvez également emboîter directement la pièce de réduction (23) sur le tuyau flexible d'aspiration (21) (aspiration de poussière sans le tuyau flexible Powertool).

Nettoyage/Entretien

Débranchez la prise.
Danger de choc électrique.



N'aspergez pas l'appareil avec de l'eau et n'utilisez aucun nettoyeur ou solvant fort. Ceci pourrait endommager l'appareil.

Travaux de nettoyage généraux

- Après utilisation, videz le collecteur (A 6). Vous pouvez vider le liquide aspiré en ouvrant le bouchon de vidange (A 9).
- Nettoyez le collecteur (A 6) avec un chiffon humide.
- Lavez le filtre en mousse (A 16) à l'eau tiède et au savon et laissez le sécher.
- Secouez le filtre pliable (A 14) et nettoyez-le avec un pinceau ou une balayette.
- Remplacez le sac à poussière en papier (A 15) lorsqu'il est plein (Pour effectuer une nouvelle commande, voir chapitre « Pièces de rechange/Accessoires »).
- Avant chaque utilisation, contrôlez les défauts apparents de l'appareil comme par exemple un câble d'alimentation défectueux et faites-le réparer ou remplacer.

H**Système de nettoyage du filtre**

En cas de performances d'aspirations plus faibles, vous pouvez obtenir une meilleure performance d'aspiration à l'aide du système de nettoyage du filtre.



Actionnez la touche de nettoyage du filtre uniquement lorsque le filtre plissé (A 14) est en place.



Branchez le câble d'alimentation de l'appareil.

1. Placez l'interrupteur Marche/Arrêt (13) en position « I ».
2. Mettez le régulateur du débit d'air (4) en position **MAX**.
3. Abaissez la touche de nettoyage du filtre (2) à l'aide de la poignée (18) et maintenez-la enfoncée pendant 3-4 secondes.
4. Répétez la procédure deux fois.

Entretien

L'appareil ne nécessite aucune maintenance.



Rangement

1. Enroulez le câble d'alimentation secteur (7) autour des attaches de câble (30a+b) au dos de l'appareil.
2. Enroulez le tuyau flexible d'aspiration (21) autour de la tête du moteur (3). Les deux étriers de maintien (29) fixent le tuyau d'aspiration.
3. Repliez le tube d'aspiration télescopique (19) et insérez le support du tuyau d'aspiration (20) dans le logement pour accessoires (3a) sur la tête du moteur (3).
4. Les logements pour accessoires (8a) sur les roulettes directionnelles (8) et le sac pour ranger les accessoires (17) servent à ranger les accessoires plus petits.
5. Conservez l'appareil à un endroit sec (température ambiante recommandée 15 - 30 °C) et hors de portée des enfants.

Récupération/Environnement

Respectez la réglementation relative à la protection de l'environnement (recyclage) pour l'élimination de l'appareil, des accessoires et de l'emballage.



Les appareils ne peuvent pas être jetés dans la poubelle à déchets ménagers.

Déposez l'appareil à un centre de recyclage. Les pièces de plastique et de métal utilisées peuvent faire l'objet d'une collecte sélective et être ainsi recyclées. Vous pouvez demander conseil sur ce point à notre centre de services. Nous récupérons gratuitement vos appareils.

Garantie

Chère cliente, cher client,
Ce produit bénéficie d'une garantie de 3 ans, valable à compter de la date d'achat. En cas de manques constatés sur ce produit, vous disposez des droits légaux contre le vendeur du produit. Ces droits légaux ne sont pas limités par notre garantie présentée par la suite.

Conditions de garantie

Le délai de garantie débute avec la date d'achat. Veuillez conserver soigneusement le ticket de caisse original. En effet, ce document vous sera réclamé comme preuve d'achat.

Si un défaut de matériel ou un défaut de fabrication se présente au cours des trois ans suivant la date d'achat de ce produit, nous réparerons gratuitement ou remplaçons ce produit - selon notre choix. Cette garantie suppose que l'appareil défectueux et le justificatif d'achat (ticket de caisse) nous soient présentés durant cette période de trois ans et que la nature du manque et la manière dont celui-ci est apparu soient explicités par écrit dans un bref courrier. Si le défaut est couvert par notre garantie, le produit vous sera retourné, réparé ou remplacé par un neuf. Aucune nouvelle période de garantie ne débute à la date de la réparation ou de l'échange du produit.

Durée de garantie et demande légale en dommages-intérêts

La durée de garantie n'est pas prolongée par la garantie. Ce point s'applique aussi aux pièces remplacées et réparées. Les dommages et les manques éventuellement constatés dès l'achat doivent immédiatement être signalés après le déballage. A l'expiration du délai de garantie les réparations occasionnelles sont à la charge de l'acheteur.

Volume de la garantie

L'appareil a été fabriqué avec soin, selon de sévères directives de qualité et il a été entièrement contrôlé avant la livraison.

La garantie s'applique aux défauts de matériel ou aux défauts de fabrication. Cette garantie ne s'étend pas aux parties du produit qui sont exposées à une usure normale et peuvent être donc considérées comme des pièces d'usure (par exemple le filtre ou des inserts) ou pour des dommages affectant les parties fragiles (par exemple les commutateurs).

Cette garantie prend fin si le produit endommagé n'a pas été utilisé ou entretenu d'une façon conforme. Pour une utilisation appropriée du produit, il faut impérativement respecter toutes les instructions citées dans le manuel de l'opérateur. Les actions et les domaines d'utilisation déconseillés dans la notice d'utilisation ou vis-à-vis desquels une mise en garde est émise, doivent absolument être évités.

Marche à suivre dans le cas de garantie

Pour garantir un traitement rapide de votre demande, veuillez suivre les instructions suivantes :

- Tenez vous prêt à présenter, sur demande, le ticket de caisse et le numéro d'identification (IAN 304887) comme preuve d'achat.
- Vous trouverez le numéro d'article sur la plaque signalétique.
- Si des pannes de fonctionnement ou d'autres manques apparaissent, prenez d'abord contact, par **téléphone** ou par **e-Mail**, avec le service après-vente dont les coordonnées sont indiquées ci-dessous. Vous recevrez alors des renseignements supplémentaires sur le



- déroulement de votre réclamation.
- En cas de produit défectueux vous pouvez, après contact avec notre service clients, envoyer le produit, franco de port à l'adresse de service après-vente indiquée, accompagné du justificatif d'achat (ticket de caisse) et en indiquant quelle est la nature du défaut et quand celui-ci s'est produit. Pour éviter des problèmes d'acceptation et des frais supplémentaires, utilisez absolument seulement l'adresse qui vous est donnée. Assurez-vous que l'expédition ne se fait pas en port dû, comme marchandises encombrantes, envoi express ou autre taxe spéciale. Veuillez renvoyer l'appareil, y compris tous les accessoires livrés lors de l'achat et prenez toute mesure pour avoir un emballage de transport suffisamment sûr.

Service Réparations

Vous pouvez, contre paiement, faire exécuter par notre service, des réparations **qui ne font pas partie de la garantie**. Nous vous enverrons volontiers un devis estimatif.

Nous ne pouvons traiter que des appareils qui ont été correctement emballés et qui ont envoyés suffisamment affranchis.

Attention: veuillez renvoyer à notre agence de service votre appareil nettoyé et avec une note indiquant le défaut constaté.

Les appareils envoyés en port dû - comme marchandises encombrantes, en envoi express ou avec toute autre taxe spéciale ne seront pas acceptés. Nous exécutons gratuitement la mise aux déchets de vos appareils défectueux renvoyés.

Service-Center

FR Service France
Tel.: 0800 919270
E-Mail: grizzly@lidl.fr
IAN 304887

BE Service Belgique
Tel.: 070 270 171
(0,15 EUR/Min.)
E-Mail: grizzly@lidl.be
IAN 304887

Importateur

Veuillez noter que l'adresse suivante n'est pas une adresse de service après-vente. Contactez d'abord le service après-vente cité plus haut.







Grizzly Tools GmbH & Co. KG

Stockstädter Straße 20
63762 Großostheim
Allemagne
www.grizzly-service.eu

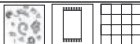

Pièces de rechange/Accessoires

Vous obtiendrez des pièces de rechange et des accessoires à l'adresse www.grizzly-service.eu

Si vous ne disposez d'aucun accès Internet, veuillez téléphoner au centre de SAV (voir «Service-Center» page 16). Veuillez tenir prêts les numéros de commande indiqués ci-dessous.

Pos. Notice d'utilisation	Pos. Vue éclatée	Désignation	Affectation	N° de commande
A 5	5	Clip de verrouillage, 2 pièces		91104545
A 8	11	Roulette directionnelle avec logement pour accessoires		91104547
A 9	9	Bouchon de vidange		91104546
A 14	27	Filter plissé avec plaque de fermeture		91104553
A 15	25	Sac à poussière en papier, brun, paquet de 5		30250133
A 16	23	Filter en mousse, paquet de 3		30250100
A 18	13	Poignée avec réglage d'air		72800038
A 19	21	Tube d'aspiration télescopique		91098090
A 21	19	Tuyau flexible d'aspiration		91104550
A 22	20	Tuyau flexible Powertool, 1m		72800211
A 23	12	Pièce de réduction Powertool		72800212
A 24	14	Suceur sol pour l'aspiration poussières		91104548
A 25	15	Suceur sol pour l'aspiration eau		91104549
A 26	17	Suceur plat		91099005
A 27	16	Suceur à coussins		72800040
A 28	18	Suceur pour la voiture		91096445
		Balais de charbon + fixation, 2 pièces		91104554

Disponible en plus :

Désignation	Version	Affectation	Article n°
Sac filtre à poussière fine, 30 l, paquet de 5	Non-tissé microfiltrant blanc 2 épaisseurs		30250110
Filter pliable	avec treillis acier intérieur		91104553
Filter à sec	Filter en tissu, bleu, lavable		30250135

Dépistage des dysfonctionnement

Problème	Cause possible	Solution
L'appareil ne démarre pas	Il n'est pas branché sur le réseau	Contrôle de la prise, du câble, de la conduite, de la fiche et du fusible, réparation éventuelle par un électricien.
	L'interrupteur (A 13) est défectueux	Réparation par service après-vente
	Le balai de charbon est usé	
	Le moteur est défectueux	
Aspiration trop faible ou pas d'aspiration	Circuit des tuyaux flexibles (A 21/22) ou tuyères (A 21-28) bouchées	Eliminer les bouchages et les blocages
	Réglage de l'air à la poignée (A 18) ouvert	Fermer le réglage de l'air
	Collecteur (A 6) ouvert	Fermer le collecteur
	Collecteur (A 6) plein	Vider le collecteur
	Filtre (A 14/15/16) plein ou saturé	Actionner la touche de nettoyage du filtre (2) ; Vider le filtre, le nettoyer ou le remplacer
	Le flotteur dans le panier du filtre (D 3b) ne bouge pas	Libérer le flotteur
	Flotteur dans le panier du filtre (D 3b) est défectueux	Réparation par le service après-vente
Le flotteur n'éteint pas l'appareil	Le flotteur dans le panier du filtre (D 3b) ne bouge pas	Libérer le flotteur
	Flotteur dans le panier du filtre (D 3b) est défectueux	Réparation par le service après-vente
La poussière ou les souillures sont chassées hors de l'appareil	Filtre (A 14/15/16) pas monté, ou pas correctement	Mettez le filtre manquant en place ou vérifiez si le filtre est correctement en assise

Inhoud

Inleiding	19
Gebruik	19
Algemene beschrijving	20
Omvang van de levering	20
Overzicht	20
Functiebeschrijving	21
Technische gegevens	21
Symbolen en pictogrammen	21
Symbolen in de handleiding	21
Symbolen op het apparaat	21
Pictogrammen voor gebruik van zuigmonden en filters	22
Veiligheidsaanwijzingen	22
Montage	23
Ingebruikname	24
In-/uitschakelen	24
Luchtstroomregeling	24
Werkpauzes	25
Droog zuigen	25
Nat zuigen	26
Blazen	26
Powertool-zuigen	26
Reiniging/onderhoud	26
Algemene reinigingswerkzaamheden ..	27
Filterreinigingssysteem	27
Onderhoud	27
Opslag	27
Afvalverwerking/ Milieubescherming	27
Garantie	28
Reparatieservice	29
Service-Center	29
Importeur	29
Reserveonderdelen/Accessoires ..	30
Opsporing van fouten	31
Vertaling van de originele CE- conformiteitsverklaring	46
Explosietekening	49

Inleiding

Hartelijk gefeliciteerd met de aankoop van uw nieuw apparaat. Daarmee hebt u voor een hoogwaardig product gekozen. Dit apparaat werd tijdens de productie op kwaliteit gecontroleerd en aan een eindcontrole onderworpen. De functionaliteit van uw apparaat is bijgevolg verzekerd. Er kan niet uitgesloten worden dat er zich in specifieke gevallen aan of in het apparaat resp. in slangleidingen resthoeveelheden water of smeerstoffen bevinden. Dit duidt niet op een gebrek of defect en is geen reden tot bezorgdheid.



De gebruiksaanwijzing vormt een bestanddeel van dit product. Ze omvat belangrijke aanwijzingen voor veiligheid, gebruik en afvalverwijdering. Maak u vóór het gebruik van het product met alle bedienings- en veiligheidsinstructies vertrouwd. Gebruik het product uitsluitend zoals beschreven en voor de aangegeven toepassingsgebieden. Bewaar de handleiding goed en overhandig alle documenten bij het doorgeven van het product mee aan derden.

Gebruik

Het apparaat is voor het natte en droge zuigen in huishoudelijke kring, zoals bijvoorbeeld in het huishouden, in de hobbykamer, in de auto of in de garage, bestemd. Het apparaat is ook bruikbaar als ventilator of voor het afzuigen van water. Dit apparaat is niet geschikt voor commercieel gebruik. Bij commercieel gebruik vervalt de garantie. Het opzuigen van brandbare, explosieve stoffen of stoffen, die gevaarlijk voor de gezondheid zijn, is verboden. De producent is niet verantwoordelijk voor schade als het apparaat niet volgens de voorschriften wordt gebruikt of als het verkeerd wordt bediend.

Algemene beschrijving



De afbeeldingen vindt u op de voorste en achterste uitklapbare bladzijde.

Omvang van de levering

Pak het apparaat uit en controleer, of de inhoud volledig is:

Het apparaat wordt met aangebrachte motorkop (**A** 3) geleverd. Om de motorkop af te nemen, opent u de afsluitclips (**A** 5). Zorg voor een reglementair voorgeschreven afvalverwijdering van het verpakkingsmateriaal.

- A** 3 Motorbehuizing
- 6 Reservoir
- 8 5 zwenkwielen
- 14 Plooiënfilter
- 15 Papieren stofzak
- 16 Schuimplastic filter
- 17 Etui met accessoires
- 18 Handgreep met luchtregulering
- 19 Telescopische zuigbuis
- 21 Zuigslang
- 22 Powertool-slang
- 23 Powertool-verloopstuk
- 24 Vloermondstuk voor droog stofzuigen
- 25 Vloermondstuk voor nat stofzuigen
- 26 Zuigmondstuk
- 27 Meubelmondstuk
- 28 Automondstuk
- 29 2 klembeugel voor zuigslang

- B** 8b 5 kruiskopschroeven
- Gebruiksaanwijzing

Overzicht



Behuizing

- 1 Draaggreep
- 2 Filterreinigingsknop
- 3 Motorbehuizing met houder voor toebehoren (3a)
- 4 Luchtstroomregelaar
- 5 Sluitclips
- 6 Reservoir
- 7 Voedingskabel
- 8 5 zwenkwielen met houder voor toebehoren (8a)
- 9 Aftapbout
- 10 Zuigaansluiting
- 11 Apparaatcontactdoos
- 12 Aansluiting "Blazen"
- 13 Aan-/uitschakelaar

Filter

- 14 Plooiënfilter voor droogzuigen (reeds gemonteerd)
- 14a Sluitplaat (niet zichtbaar)
- 15 Papieren filterzak om grof vuil op te zuigen
- 16 Schuimplastic filter voor nat zuigen

Accessoires

- 17 Etui met accessoires
- 18 Handgreep met luchtregulering
- 19 Telescopische zuigbuis
- 20 Houder zuigbuis
- 21 Zuigslang met vergrendeling (21a)
- 22 Powertool-slang
- 23 Powertool-verloopstuk voor het aansluiten van elektrisch gereedschap voor de stofafzuiging.

Zuigmondstukken

- 24 Vloermondstuk voor droog stofzuigen
- 25 Vloermondstuk voor nat stofzuigen
- 26 Zuigmondstuk voor kieren
- 27 Meubelmondstuk
- 28 Automondstuk
- 29 2 klembeugel voor zuigslang

B 8b 5 kruiskopschroeven

D 3b Filterkorf
14a Sluitplaat

I 30a Bovenste kabelhouder
30b Onderste kabelhouder

Functiebeschrijving

De nat- en droogzuiger is met een stabiele, roestvrij stalen laadbak voor de opname van vuil uitgerust. Dankzij de zwenkwielen heeft het apparaat een grote wendbaarheid. Bij het nat zuigen schakelt een vlotter de zuigluchtstroom uit als de reservoir vol is. Bovendien beschikt het apparaat over een blaasfunctie en een stopcontact voor een extra aansluiting van een elektrisch apparaat.

De bediening van de onderdelen staat hieronder beschreven.

Technische gegevens

Apparaat..... PNTS 1500 D5
 Netspanning (U)220-240 V~, 50 Hz
 Motorvermogen (P) 1500 W
 Max. belasting van de
 apparaatcontactdoos (Pmax.)..... 2200 W
 Motorvermogen + max. belasting
 van de apparaatcontactdoos
 (Psum.)..... 3700 W

Beschermingsniveau I
 Beschermingsklasse IPX4
 Kabellengte 6 m
 Inhoud van de reservoir (bruto) 30 l
 Gewicht (incl. alle accessoires) ..ca. 8,8 kg
 Geluidsdrukniveau
 (L_{pA}) 77 dB(A); K_{pA}=3 dB

Symbolen en pictogrammen

Symbolen in de handleiding



Lees alvorens het apparaat te gebruiken aandachtig de gebruiksaanwijzing door.



Gevaaarsymbolen met gegevens ter preventie van lichamelijke letsels en materiële schade.



Gebodsteken met gegevens ter preventie van beschadigingen.



Stekker uit het stopcontact trekken.



Sluit het apparaat aan op het elektriciteitsnet.



Aanwijzingsteken met informatie voor een betere omgang met het apparaat.

Symbolen op het apparaat



Apparaten horen niet in het huisvuil.



Omschakelen extra apparaat + zuiger



Max. belasting van de apparaatcontactdoos



Apparaatstopcontact voor elektrisch gereedschap



Opmerking over het filterreinigingssysteem

Pictogrammen voor gebruik van zuigmonden en filters



Zuigmond voor het zuigen van tapijten.



Zuigmond voor het zuigen van gladde oppervlakken en harde vloeren.



Zuigmond voor het zuigen van stof en vuil uit voegen en scheuren.



Speciale zuigmond voor het zuigen van kussens, voeringen en matrassen.



Speciale zuigmond voor de autoreiniging.



Voor het opzuigen van vloeistoffen.



Niet geschikt voor het opzuigen van vloeistoffen.



Voor het opzuigen van droog vuil uit huishouden, garage en werkplaats.



Voor het opzuigen van fijnstof, zoals bijv. steenstof en houtstof.

Veiligheidsaanwijzingen



Opgelet! Bij het gebruik van elektrisch gereedschap dienen ter bescherming tegen

een elektrische schok en tegen gevaar voor verwondingen en brand volgende essentiële veiligheidsmaatregelen getroffen te worden:

Zo vermijdt u ongevallen en verwondingen:

- Dit apparaat kan door kinderen vanaf 8 jaar en ouder en tevens door personen met verminderde fysieke, zintuiglijke of mentale capaciteiten of met een gebrek aan ervaring en kennis gebruikt worden wanneer ze onder toezicht staan of met het oog op het gebruik van het apparaat geïnstrueerd werden en zich van de daaruit resulterende gevaren bewust zijn. Kinderen mogen niet met het apparaat spelen. Reiniging en gebruikersonderhoud mogen niet door kinderen zonder toezicht doorgevoerd worden.
- Laat een bedrijfsklaar apparaat nooit zonder toezicht op uw werkplaats achter.
- Het apparaat is niet bestemd voor gebruik op mensen en dieren.
- Zuig geen hete, gloeiende, brandbare, explosieve stoffen op of stoffen, die gevaarlijk voor de gezondheid zijn. Daartoe behoren onder andere hete as, benzine, oplosmiddelen, zuren of logen. Er bestaat verwondingsgevaar.
- Mondstukken en zuigbuis mogen tijdens gebruik wegens blessurerisico niet op ooghoogte komen.

Zo vermijdt u ongevallen en verwondingen door een elektrische schok:

- Let erop dat de netkabel niet door trekken over scherpe randen, inklemmen of trekken aan de kabel wordt beschadigd.
- Controleer telkens vóór gebruik de netaansluitleiding en de verlengkabel op schade en veroudering. Gebruik het apparaat niet als de kabel beschadigd of versleten is.
- Als het netsnoer van dit apparaat beschadigd wordt, moet het door de fabrikant of door zijn klantenserviceafdeling of door een gelijkwaardig gekwalificeerde persoon vervangen worden om gevaren te vermijden.
- Altijd het apparaat uitschakelen en de netstekker eruit trekken:
 - als het apparaat niet wordt gebruikt,
 - voordat u het apparaat opent,
 - bij alle onderhouds- en reinigingswerkzaamheden,
 - wanneer de aansluitingsleiding beschadigd of verward geraakt is.
- Gebruik het netaansluitingssnoer niet om de stekker uit het stopcontact te trekken of om aan het apparaat te trekken. Bescherm de kabel tegen hitte, olie en scherpe kanten.
- Let erop dat de netspanning met de gegevens op het typeplaatje overeenstemt.
- Sluit het apparaat uitsluitend op een stopcontact aan, dat tenminste met 16 A beveiligd is.
- Sluit het apparaat aan op een stopcontact met een aardlekscha-

kelaar (Residual Current Device) met een gemeten lekstroom van niet meer dan 30 mA.

- Apparaat niet blootstellen aan regen.



Opgepast! Zo vermijdt u schade aan het apparaat en eventueel daaruit voortvloeiende lichamelijke letsels:

- Let erop dat het apparaat correct in elkaar is gezet en de filters in de juiste positie zijn.
- Werk niet zonder filter. Het apparaat kan daardoor worden beschadigd.
- Gebruik uitsluitend onderdelen die worden aanbevolen en geleverd door ons servicecenter. Het gebruik van externe onderdelen leidt tot onmiddellijk verlies van de garantie.
- Laat reparaties uitsluitend door servicestations uitvoeren die door ons geautoriseerd zijn.
- Volg de aanwijzingen voor reiniging en onderhoud van het apparaat op.
- Bewaar het apparaat op een droge plaats en buiten het bereik van kinderen.

Montage



Netstekker eruit trekken.
Gevaar door elektrische schok.



1. Steek de zwenkwielen (8) met toebehorenhouder (8a) op de onderkant van het reservoir (6). Zet deze vast met de meegeleverde kruiskopschroeven (8b).

2. Plaats de motorbehuizing (3) op het reservoir (6) en sluit het af met de clips (5).
3. Druk de uiteinden van de klembeugels (29) lichtjes in elkaar en klik deze in het motorbehuizing (3) vast.
4. Monteer de toebehoren:
 - Schuif de zuigslang (21) in de zuigslangingang (10) tot hij vastklikt.
Om de zuigslang te verwijderen, drukt u op de vergrendeling (21a) en trek u de zuigslang (21) eruit.
 - Monteer de handgreep met luchtregeling (18).
 - Monteer de telescopische zuigbuis (19). (Knop aan de telescopische zuigbuis in de richting van  drukken en op de gewenste lengte uit elkaar trekken).
 - Monteer het gewenste mondstuk (A 24-28).

Zuig nooit zonder filter!

 Toebehoren zoals een voeg- (A 26), textiel- (A 27) of automondstuk (A 28) kunt u direct op de handgreep met luchtregeling (A 18) steken.

Ingebruikname

 Wikkel de zuigslang (A 21) volledig af om te werken.

In-/uitschakelen

 Steek de netstekker erin. Voor het opzuigen van fijn stof steekt u de stekker van het elektronische apparaat

in het stopcontact op het apparaat (A 11).

Uitsluitend elektrische apparaten met een max. vermogen van 2200 W aansluiten.

Inschakelen zuiger (Continue werking):

Kantel de aan-/uitschakelaar (A 13) in de stand „I“.

Inschakelen elektrisch apparaat + zuiger.

1. Kantel de aan-/uitschakelaar (A 13) in de stand 
2. Schakelt u het elektrische apparaat in.

 Met het inschakelen van het elektrische apparaat schakelt de zuiger automatisch in. Na het uitschakelen van het elektrische apparaat schakelt de zuiger met tijdsvertraging af.

Uitschakelen zuiger:

Kantel de aan-/uitschakelaar (A 13) in de stand „0“.

Luchtstroomregeling

Stel de luchtstroom traploos in door aan de luchtstroomregelaar (A 4) te draaien.

MIN: minimale luchtstroom
MAX: maximale luchtstroom

 Bij het afzuigen met elektrisch gereedschap met weinig luchttoevoer (zoals slijpmachines of decoupeerzagen) moet de luchtregeling op de handgreep (18) worden geopend. Dit verhoogt het zuigvermogen. Schuif daartoe de ring voor lucht-

regeling in drie mogelijke standen naar boven.

C Werkpauzes

Op alle mondstukken tijdens de werkpauze op te bergen, kunt u

- ① de telescopische zuigbuis (19) ineen schuiven en de zuigleidinghouder (20) in de toebehorenhouder (3a) van de motorkop (3) steken;
- ② de telescopische zuigbuis (19) in de klembeugel (29) leggen.

D Droog zuigen

i Bij levering van het apparaat is de vouwfilter (14) reeds gemonteerd.

Zuigen met de vouwfilter:

1. Voor het droog zuigen zet u de vouwfilter (14) op de filterkorf (3b) aan het motorbehuizing (3). Daarbij moet de naar boven gewelfde afdichtlip weg van het motorbehuizing wijzen.

i Als de dichtingslippen van het plooiënfilter (14) niet spontaan tegen de motorkop (3) liggen, draai dan voorzichtig een beetje aan de sluitplaat (14a) totdat de binnenste grendel van de sluitplaat (14a) het plooiënfilter (14) vrijgeeft. U kunt het plooiënfilter (14) nu met lichte druk tegen de motorkop (3) schuiven.

2. Vergrendel het plooiënfilter (14) door de sluitplaat (14a) enigszins rechtsom te draaien:

 Sluitplaat vergrendelen

 Sluitplaat ontgrendelen

Zuigen met de papieren stofzak:

i We raden u aan eveneens de papierfilterzak te gebruiken zodat de vouwfilter niet te snel geblokkeerd raakt.

1. Monteer de vouwfilter (14).
2. Knik de lipjes aan de zijkant van de papieren stofzak (15) bij de perforatie naar beneden.
3. Vouw de papieren filterzak (15) volledig op en steek hem op de interne zuigmond van de zuigaansluiting (10). De afdichting aan de opening van filterzak moet het verbindingsstuk aan de zuigmof volledig omsluiten.

i Facultatief kan een filterzak voor fijn stof van microfiltervlies worden verkregen die kan worden gebruikt in de plaats van de papieren filterzak die in de levering is inbegrepen, (zie "Vervangstukken/ Accessoires").

Zuigen met de droogfilter (filterzak, facultatief verkrijgbaar):

De facultatief verkrijgbare scheurbestendige filterzak (zie "Vervangstukken/Accessoires") is geschikt voor het opzuigen van grof vuil.

1. Plaats de schuimstoffilter (**E** 16) op de filterkorf (**E** 3b) (zie "Nat zuigen").
2. Leg de stoffen zak over de filterkorf.

Opzuigen van fijnstof:

Bij bepaalde werkzaamheden (bijv. bij het schuren van verven en lakken, boren in

wanden, schuren of boren van hardhout) kan stof vrijkomen dat schadelijk is voor de gezondheid.

Voor dergelijk fijnstof adviseren wij het gebruik van de volgende als optie verkrijgbare filtercombinatie (zie "Onderdelen/Toebehoren"):

1. Een vouwfilter (14).
2. Een fijnstof-filterzak van vliesmateriaal die in plaats van de meegeleverde papieren filterzak (15) wordt gebruikt..

E Nat zuigen

Voor het nat zuigen of voor het afzuigen van water brengt u de schuimstoffilter (16) op de filterkorf (3b) aan de motorkop (3) aan.

1. Om het inscheuren van de schuimstoffilter (16) te vermijden,
 - brengt u slechts één droge filter aan;
 - de rand van de filter omslaan om deze aan te brengen en daarna weer terug rollen.
2. Afzuigen (wegpompen): dompel de zuigslang (A 21) aan de handgreep (A 18) in het waterreservoir en zuig het water af.
3. Maak het vuilreservoir meteen na het zuigen leeg, omdat dit niet geconstrueerd is om vloeistoffen in te bewaren (zie "Reiniging/onderhoud").



Ga niet in het af te zuigen water staan. Gevaar door elektrische schok.



Als het reservoir (A 6) vol is, sluit een drijver de zuigopening, het zuigprocédé wordt onderbroken. Schakel het apparaat uit, trek de

stekker uit het stopcontact en maak het reservoir leeg (zie reiniging/onderhoud).



Het apparaat onmiddellijk uitschakelen als er schuim of vloeistof naar buiten komt.

F Blazen

1. Om te blazen, schuift u de zuigslang (21) in de blaasaansluiting (12) tot hij vastklikt (werking zonder filter).
2. Om de zuigslang te verwijderen, drukt u op vergrendeling (21a) en trek u de zuigslang (21) eruit.

G Powertool-zuigen

De powertool-slang is geschikt voor

- het reinigen van moeilijk toegankelijke plaatsen.
- het aansluiten van elektronische apparatuur voor stofafzuiging.

1. Steek het dikkere uiteinde van de powertool-slang (22) direct op de zuigslang (21). Steek het andere uiteinde op het meegeleverde verloopstuk (23).
2. Nu kunt u zuigmondstukken plaatsen of elektronische apparatuur aansluiten.



Het verloopstuk (23) past ook direct op de zuigslang (21) (stofafzuiging zonder powertool-slang).

Reiniging/onderhoud



De netstekker eruit trekken. Gevaar door elektrische schok.

Algemene reinigingswerkzaamheden



Spuut het apparaat niet met water af en maak geen gebruik van bijtende reinigings- c.q. oplosmiddelen. Het apparaat zou beschadigd kunnen worden.

- Na het gebruik de reservoir (A 6) leeg maken. Opgezogen vloeistof kunt u na het openen van de aflaatplug laten wegstromen (A 9).
- De reservoir (A 6) met een vochtige doek reinigen.
- De schuimplasticfilter (A 16) met lauwwarm water en zeep afwassen en dan laten drogen.
- De vouwfilter (A 14) uitkloppen en met een kwast of handveger reinigen.
- Vervang volle stofzakken (A 15) (zie "Reserveonderdelen/Accessoires" bestelling).
- Het apparaat voor ieder gebruik controleren op zichtbare mankementen, bijvoorbeeld aan de netkabel, en beschadigde onderdelen laten repareren of vervangen.

H Filterreinigingssysteem

Bij afnemende zuigprestaties kunt u met behulp van het filterreinigingssysteem het zuigresultaat verbeteren.



Zorg ervoor dat u alleen op de filterreinigingsknop drukt wanneer een vouwfilter (A 14) aanwezig is.



Steek de stekker van het apparaat in het wandstopcontact.

1. Zet de aan-/uitschakelaar (13) in positie de stand "I".
2. Draai de luchtstroomregelaar (4) in de stand **MAX**.
3. Druk met behulp van de handgreep (18) de filterreinigingsknop (2) naar onderen en houd de knop 3-4 minuten ingedrukt.
4. Herhaal het proces nog tweemaal.

Onderhoud

Het apparaat is vrij van onderhoud.



Opslag

1. Wikkel het netsnoer (7) rond de kabelhouders (30a+b) aan de achterzijde van het apparaat.
2. Wikkel de zuigslang (21) rond de motorkop (3). De beide beugels (29) houden de zuigslang vast.
3. Schuif de telescopische zuigleiding (19) ineen en steek de zuigleidinghouder (20) in de toebehorenhouder (3a) van de motorkop (3).
4. Om kleinere toebehoren op te bergen, kunt u gebruik maken van de toebehorenhouders (8a) op de zwenkwielen (8) en de meegeleverde toebehorenzak (17).
5. Bewaar het apparaat op een droge plaats (aanbevolen omgevingstemperatuur 15 - 30 °C) en buiten het bereik van kinderen.

Afvalverwerking/ Milieubescherming

Breng het apparaat, de toebehoren en de verpakking naar een geschikt recyclagepunt.



Apparaten horen niet in het huisvuil.

Geeft u het apparaat bij een recycling-plaats af. De gebruikte kunststof- en metalen onderdelen worden op materiaal gesorteerd en kunnen worden hergebruikt. Voor vragen hieromtrent kunt u terecht bij ons servicecenter.

De afvalverwijdering van uw defecte ingezonden apparaten voeren wij gratis door.

Garantie

Geachte cliënte, geachte klant, U krijgt op dit apparaat 3 jaar garantie, te rekenen vanaf de datum van aankoop. Ingeval van gebreken aan dit product heeft u tegenover de verkoper van het product wettelijke rechten. Deze wettelijke rechten worden door onze hierna beschreven garantie niet beperkt.

Garantievoorwaarden

De garantietermijn begint met de datum van aankoop. Gelieve de originele kassabon goed te bewaren. Dit document wordt als bewijs van de aankoop benodigd. Indien er zich binnen drie jaar, te rekenen vanaf de datum van aankoop van dit product, een materiaal- of fabricagefout voordoet, wordt het product door ons – naar onze keuze – voor u gratis gerepareerd of vervangen. Deze garantievergoeding stelt voorop dat binnen de termijn van drie jaar het defecte apparaat en het bewijs van aankoop (kassabon) voorgelegd en dat schriftelijk kort beschreven wordt, waarin het gebrek bestaat en wanneer het zich voorgedaan heeft.

Als het defect door onze garantie gedekt is, krijgt u het gerepareerde of een nieuw product terug. Met herstelling of uitwisseling van het product begint er geen nieuwe garantieperiode.

Garantieperiode en wettelijke kwaliteitsgarantie

De garantieperiode wordt door de garantievergoeding niet verlengd. Dit geldt ook voor vervangen en gerepareerde onderdelen. Eventueel al bij de aankoop bestaande beschadigingen en gebreken moeten onmiddellijk na het uitpakken gemeld worden. Na het verstrijken van de garantieperiode tot stand komende reparaties worden tegen verplichte betaling van de kosten uitgevoerd.

Omvang van de garantie

Het apparaat werd volgens strikte kwaliteitsrichtlijnen zorgvuldig geproduceerd en vóór aflevering nauwgezet getest.

De garantievergoeding geldt voor materiaal- of fabricagefouten. Deze garantie is niet van toepassing op productonderdelen, die aan een normale slijtage blootgesteld zijn en daarom als aan slijtage onderhevige onderdelen beschouwd kunnen worden (b.v. filters of deksels) of op beschadigingen aan breekbare onderdelen (b.v. schakelaars).

Deze garantie valt weg wanneer het product beschadigd, niet oordeelkundig gebruikt of niet onderhouden werd. Voor een vakkundig gebruik van het product dienen alle in de gebruiksaanwijzing vermelde aanwijzingen nauwgezet in acht genomen te worden. Gebruiksdoeleinden en handelingen, die in de gebruiksaanwijzing afgeraden worden of waarvoor gewaarschuwd wordt, dienen onvoorwaardelijk vermeden te worden.

Het product is uitsluitend voor het privé- en niet voor het commerciële gebruik bestemd. Bij een verkeerde of onoordeelkundige behandeling, toepassing van geweld en bij ingrepen, die niet door het door ons geautoriseerde servicefiliaal doorgevoerd werden, valt de garantie weg.

Afhandeling ingeval van garantie

Gelieve aan de volgende aanwijzingen gevolg te geven om een snelle behandeling van uw verzoek te garanderen:

- Gelieve voor alle aanvragen de kassabon en het identificatienummer (IAN 304887) als bewijs van de aankoop klaar te houden.
- Gelieve het artikelnummer uit het typeplaatje.
- Indien er zich functiefouten of andere gebreken voordien, contacteert u in eerste instantie de hierna vernoemde serviceafdeling **telefonisch** of per **e-mail**. U krijgt dan bijkomende informatie over de afhandeling van uw klacht.
- Een als defect geregistreerd product kunt u, na overleg met onze klantenservice, mits toevoeging van het bewijs van aankoop (kassabon) en de vermelding, waarin het gebrek bestaat en wanneer het zich voorgedaan heeft, voor u franco naar het u medegedeelde serviceadres zenden. Om problemen bij de acceptatie en extra kosten te vermijden, maakt u onvoorwaardelijk uitsluitend gebruik van het adres, dat u medegedeeld wordt. Zorg ervoor dat de verzending niet ongefrankeerd, als volumegoed, per expresse of via een andere speciale verzendingswijze plaatsvindt. Gelieve het apparaat met inbegrip van alle bij de aankoop bijgeleverde accessoires in te zenden en voor een voldoende veilige transportverpakking te zorgen.

Reparatieservice

U kunt reparaties, **die niet onder de garantie vallen**, tegen berekening door ons servicefiliaal laten doorvoeren. Zij maakt graag voor u een kostenraming op.

Wij kunnen uitsluitend apparaten behandelen, die voldoende verpakt en gefrankeerd ingezonden werden.

Opgelet: Gelieve uw apparaat gereinigd en met een aanwijzing op het defect naar ons servicefiliaal te zenden.

Ongefrankeerd – als volumegoed, per expresse of via een andere speciale verzendingswijze – ingezonden apparaten worden niet geaccepteerd.

De afvalverwerking van uw defecte ingezonden apparaten voeren wij gratis door.

Service-Center

NL **Service Nederland**
Tel.: 0900 0400223
(0,10 EUR/Min.)
E-Mail: grizzly@lidl.nl
IAN 304887

BE **Service België**
Tel.: 070 270 171
(0,15 EUR/Min.)
E-Mail: grizzly@lidl.be
IAN 304887

Importeur

Gelieve in acht te nemen dat het volgende adres geen serviceadres is. Contacteer in eerste instantie het hoger vermelde servicecenter.







Grizzly Tools GmbH & Co. KG

Stockstädter Straße 20
DE-63762 Großostheim
DUITSLAND
www.grizzly-service.eu

Reserveonderdelen/Accessoires

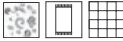
Reserveonderdelen en accessoires verkrijgt u op www.grizzly-service.eu

Indien u geen Internet hebt, neem dan telefonisch contact op met het Service-Center (zie pagina 29). Hou de onderstaande bestelnummers klaar.

Pos. Gebruiks-aanwijzing	Pos. Explosie-tekening	Benaming	Inzetstuk	Bestelnummer
A 5	5	Sluitclips, 2 stuks		91104545
A 8	11	Zwenkwiel met houder voor toebehoren, 1 stuk		91104547
A 9	9	Aftapbout		91104546
A 14	27	Plooiënfilter met sluitplaat		91104553
A 15	25	Papieren stofzak, 30 l, 5 stuks		30250133
A 16	23	Schuimplastic filter voor nat zuigen, 3 stuks		30250100
A 18	13	Handgreep met luchtregulering		72800038
A 19	21	Telescopische zuigbuis		91098090
A 21	19	Zuigslang		91104550
A 22	20	Powertool-slang, 1m		72800211
A 23	12	Powertool-verloopstuk		72800212
A 24	14	Vloermondstuk voor droog stofzuigen		91104548
A 25	15	Vloermondstuk voor nat stofzuigen		91104549
A 26	17	Zuigmondstuk voor kieren		91099005
A 27	16	Meubelmondstuk		72800040
A 28	18	Automondstuk		91096445
		Koolborstels met houder, 2 stuks		91104554

Ook verkrijgbaar:

Benaming	Uitvoering	Inzetstuk	Bestelnummer
Filterzak voor fijn stof 30 l, 5 stuks	Tweelagig microfiltervlies, wit		30250110
Plooiënfilter	met stalen draadvechtwerk vanbinnen		91104553
Droogfilter	Stoffen zak blauw, uitwasbaar		30250135

Opsporing van fouten

Probleem	Mogelijke oorzaak	Oplossing van de fout
Apparaat start niet	Netspanning ontbreekt	Stopcontact, kabel, leiding, stekker en zekering nakijken, eventueel herstelling door vakkundig elektro-technicus
	Schakelaar "Aan/uit" (A 13) defect	Herstelling door klantenserviceafdeling
	Koolborstels versleten	
	Motor defect	
Gering of ontbrekend aanzuigvermogen	Slangstelsysteem (A 21/22) of straalbuizen (A 21-28) verstopt	Verstoppingen en blokkeringen verhelpen
	Luchtregeling aan de handgreep (A 18) geopend	Luchtregeling sluiten
	Reservoir (A 6) open	Reservoir sluiten
	Reservoir (A 6) vol	Reservoir ledigen
	Filter (A 14/15/16) vol of dichtgesmeerd	Op filterreinigingsknop (A 2) drukken; Filter ledigen, reinigen of vervangen
	Vlotter in de filterkorf (D 3b) is niet in beweging	Vlotter vrijmaken
	Vlotter in de filterkorf (D 3b) defect	Reparatie door klantenservice
Vlotter schakelt het apparaat niet uit	Vlotter in de filterkorf (D 3b) is niet in beweging	Vlotter vrijmaken
	Vlotter in de filterkorf (D 3b) defect	Reparatie door klantenservice
Stof of vuil wordt uit het apparaat geblazen	Filter (A 14/15/16) niet of niet correct gemonteerd	Ontbrekend filter plaatsen of correcte plaatsing van het filter controleren

Inhalt

Einleitung	32
Bestimmungsgemäße Verwendung	32
Allgemeine Beschreibung	33
Lieferumfang/Zubehör	33
Übersicht	33
Funktionsbeschreibung	34
Technische Daten	34
Symbole und Bildzeichen	34
Bildzeichen in der Betriebsanleitung ..	34
Symbole auf dem Gerät	34
Bildzeichen zum Einsatz von Düsen und Filtern	35
Sicherheitshinweise	35
Montage	36
Bedienung	37
Ein-/Ausschalten	37
Luftstromregelung	37
Arbeitspausen.....	37
Trockensaugen.....	38
Nass-Saugen	39
Blasen	39
Powertool-Saugen	39
Reinigung/Wartung	39
Allgemeine Reinigungsarbeiten	39
Filterreinigungssystem	40
Wartung	40
Aufbewahrung	40
Entsorgung/Umweltschutz	40
Garantie	41
Reparatur-Service	42
Service-Center	42
Importeur	42
Ersatzteile/Zubehör	43
Fehlersuche	44
Original EG-Konformitäts- erklärung	47
Explosionszeichnung	49

Einleitung

Herzlichen Glückwunsch zum Kauf Ihres neuen Gerätes. Sie haben sich damit für ein hochwertiges Gerät entschieden. Dieses Gerät wurde während der Produktion auf Qualität geprüft und einer Endkontrolle unterzogen. Die Funktionsfähigkeit Ihres Gerätes ist somit sichergestellt. Es ist nicht auszuschließen, dass sich in Einzelfällen am oder im Gerät, bzw. in Schlauchleitungen Restmengen von Wasser oder Schmierstoffen befinden. Dies ist kein Mangel oder Defekt und kein Grund zur Besorgnis.



Die Betriebsanleitung ist Bestandteil dieses Gerätes. Sie enthält wichtige Hinweise für Sicherheit, Gebrauch und Entsorgung. Machen Sie sich vor der Benutzung des Gerätes mit allen Bedien- und Sicherheitshinweisen vertraut. Benutzen Sie das Gerät nur wie beschrieben und für die angegebenen Einsatzbereiche. Bewahren Sie die Anleitung gut auf und händigen Sie alle Unterlagen bei Weitergabe des Gerätes an Dritte mit aus.

Bestimmungsgemäße Verwendung

Das Gerät ist zum Nass- und Trockensaugen im häuslichen Bereich wie z. B. im Haushalt, im Hobbyraum, im Auto oder in der Garage bestimmt. Das Gerät ist auch als Gebläse oder zum Absaugen von Wasser einsetzbar. Dieses Gerät ist nicht zur gewerblichen Nutzung geeignet. Bei gewerblichem Einsatz erlischt die Garantie. Das Aufsaugen von brennbaren, explosiven oder gesundheitsgefährdenden Stoffen ist verboten. Der Hersteller haftet nicht für Schäden, die durch bestimmungswidrigen Gebrauch oder falsche Bedienung verursacht wurden.

Allgemeine Beschreibung



Die Abbildungen finden Sie auf der vorderen und hinteren Ausklappseite.

Lieferumfang/Zubehör

Packen Sie das Gerät aus und kontrollieren Sie, ob es vollständig ist:

Das Gerät wird mit aufgesetztem Motorkopf (A 3) geliefert. Zum Abnehmen des Motorkopfes öffnen Sie die Verschlussclips (A 5).

Entsorgen Sie das Verpackungsmaterial ordnungsgemäß.



- 3 Motorkopf
- 6 Behälter
- 8 5 Lenkrollen
- 14 Faltenfilter
- 15 Papierfilterbeutel
- 16 Schaumstoff-Filter
- 17 Zubehörbeutel
- 18 Handgriff mit Luftregulierung
- 19 Teleskopsaugrohr
- 21 Saugschlauch
- 22 Powertool-Schlauch
- 23 Powertool-Reduzierstück
- 24 Bodendüse zum Trockensaugen
- 25 Bodendüse zum Nass-Saugen
- 26 Fugendüse
- 27 Polsterdüse
- 28 Autodüse
- 29 2 Haltebügel



- 8b 5 Kreuzschlitzschrauben
- Betriebsanleitung

Übersicht



Gehäuse

- 1 Tragegriff
- 2 Filterreinigungstaste
- 3 Motorkopf mit Zubehöraufnahme (3a)
- 4 Luftstromregler
- 5 Verschlussclip
- 6 Behälter
- 7 Netzanschlussleitung
- 8 5 Lenkrollen mit Zubehöraufnahmen (8a)
- 9 Schraubdeckel zum Ablassen von Flüssigkeit
- 10 Sauganschluss
- 11 Gerätesteckdose
- 12 Anschluss Blasen
- 13 Ein-/Ausschalter

Filter

- 14 Faltenfilter zum Trockensaugen (bereits montiert)
- 14a Verschlusssteller (nicht sichtbar)
- 15 Papierfilterbeutel zum Saugen von Grobschmutz
- 16 Schaumstoff-Filter (Nassfilter) zum Nass-Saugen

Zubehör

- 17 Zubehörbeutel
- 18 Handgriff mit Luftregulierung
- 19 Teleskopsaugrohr
- 20 Saugrohr-Halter
- 21 Saugschlauch mit Raste (21a)
- 22 Powertool-Schlauch
- 23 Powertool-Reduzierstück zum Anschluss von Elektrowerkzeugen für die Staubabsaugung

Düsen

- 24 Bodendüse zum Trockensaugen
- 25 Bodendüse zum Nass-Saugen

- 26 Fugendüse
- 27 Polsterdüse
- 28 Autodüse
- 29 2 Haltebügel

B 8b 5 Kreuzschlitzschrauben

D 3b Filterkorb
14a Verschlusssteller

I 30a Obere Halterung
für Netzanschlussleitung
30b Untere Halterung
für Netzanschlussleitung

Funktionsbeschreibung

Der Nass- und Trockensauger ist mit einem stabilen Edelstahlbehälter zur Schmutzaufnahme ausgestattet. Die Lenkrollen erlauben eine große Wendigkeit des Gerätes. Beim Nass-Saugen erfolgt die Abschaltung des Saug-Luftstroms durch einen Schwimmer, wenn der Behälter voll ist. Zusätzlich besitzt das Gerät eine Blasfunktion und eine Gerätesteckdose zum Anschluss für Elektro-Werkzeuge bis ca. 2200 Watt. Die Funktion der Bedienteile entnehmen Sie bitte den nachfolgenden Beschreibungen.

Technische Daten

Gerät PNTS 1500 D5
 Netzspannung (U)..... 220-240 V~, 50 Hz
 Bemessungs-Aufnahme
 des Saugers (P) 1500 W
 Max. zulässige Belastung der
 Gerätesteckdose (Pmax.) 2200 W
 Summe aus Bemessungs-Aufnahme
 Sauger und max. Belastung
 Gerätesteckdose (Psum.) 3700 W
 Schutzklasse I
 Schutzart..... IPX4

Länge Netzanschlussleitung 6 m
 Inhalt des Behälters (brutto)..... 30 l
 Gewicht
 (inkl. aller Zubehörteile) ca. 8,8 kg
 Schalldruckpegel (L_{pA}) . 77 dB(A); $K_{pA}=3$ dB

Symbole und Bildzeichen

Bildzeichen in der Betriebsanleitung



Lesen Sie die Betriebsanleitung aufmerksam durch.



Gefahrenzeichen mit Angaben zur Verhütung von Personen- oder Sachschäden.



Gebotszeichen mit Angaben zur Verhütung von Schäden.



Netzstecker ziehen.



Netzstecker einstecken.



Hinweiszeichen mit Informationen zum besseren Umgang mit dem Gerät.

Symbole auf dem Gerät



Elektrogeräte gehören nicht in den Hausmüll.



Umschalten Zusatzgerät + Sauger



Max. Belastung der Gerätesteckdose



Gerätesteckdose für Elektrowerkzeuge



Hinweis auf Filterreinigungssystem

Bildzeichen zum Einsatz von Düsen und Filtern



Düse zum Saugen von Teppichen.



Düse zum Saugen von glatten Flächen und Hartböden.



Düse zum Saugen von Staub und Schmutz aus Fugen und Ritzen.



Düse speziell zum Saugen von Polstern und Matratzen.



Düse speziell für die Autoreinigung.



Zum Aufsaugen von Flüssigkeiten geeignet.



Nicht zum Aufsaugen von Flüssigkeiten geeignet.



Zum Aufsaugen von trockenem Schmutz aus Haushalt, Garage und Werkstatt.



Zum Aufsaugen von Feinstaub wie z. B. Stein- und Holzstaub.

Sicherheitshinweise



Achtung! Beim Gebrauch von Elektrowerkzeugen sind zum Schutz gegen elektrischen Schlag, Verletzungs- und Brandgefahr folgende grundsätzliche Sicherheitsmaßnahmen zu beachten:

So vermeiden Sie Unfälle und Verletzungen:

- Dieses Gerät kann von Kindern ab 8 Jahren und darüber sowie

von Personen mit verringerten physischen, sensorischen oder mentalen Fähigkeiten oder Mangel an Erfahrung und Wissen benutzt werden, wenn sie beaufsichtigt oder bezüglich des sicheren Gebrauchs des Gerätes unterwiesen wurden und die daraus resultierenden Gefahren verstehen. Kinder dürfen nicht mit dem Gerät spielen. Reinigung und Benutzer-Wartung dürfen nicht von Kindern ohne Beaufsichtigung durchgeführt werden.

- Hinterlassen Sie ein betriebsbereites Gerät nie unbeaufsichtigt am Arbeitsplatz.
- Menschen und Tiere dürfen mit dem Gerät nicht abgesaugt werden.
- Saugen Sie keine heißen, glühenden, brennbaren, explosiven oder gesundheitsgefährdenden Stoffe auf. Dazu zählen unter anderem heiße Asche, Benzin, Lösungsmittel, Säuren oder Laugen. Es besteht Brand- und Verletzungsgefahr.
- Düsen und Saugrohr dürfen beim Arbeiten nicht in Kopfhöhe kommen. Es besteht Verletzungsgefahr.

So vermeiden Sie Unfälle und Verletzungen durch elektrischen Schlag:

- Achten Sie darauf, dass die Netzanschlussleitung nicht durch ziehen über scharfe Kanten, einklemmen oder ziehen beschädigt wird.

- Überprüfen Sie vor jeder Benutzung die Netzanschlussleitung und das Verlängerungskabel auf Schäden und Alterung. Benutzen Sie das Gerät nicht, wenn das Kabel beschädigt oder abgenutzt ist.
- Wenn die Anschlussleitung dieses Gerätes beschädigt wird, muss sie durch den Hersteller oder seinen Kundendienst oder eine ähnlich qualifizierte Person ersetzt werden, um Gefährdungen zu vermeiden.
- Schalten Sie das Gerät aus und ziehen Sie den Netzstecker:
 - wenn das Gerät nicht verwendet wird,
 - bevor das Gerät geöffnet wird,
 - bei allen Wartungs- und Reinigungsarbeiten,
 - wenn die Anschlussleitung beschädigt oder verheddert ist.
- Benutzen Sie die Netzanschlussleitung nicht, um den Stecker aus der Steckdose zu ziehen oder um das Gerät zu ziehen. Schützen Sie die Netzanschlussleitung vor Hitze, Öl und scharfen Kanten.
- Achten Sie darauf, dass die Netzspannung mit den Angaben des Typenschildes übereinstimmt.
- Schließen Sie das Gerät nur an eine Steckdose an, die mit mindestens 16 A abgesichert ist.
- Schließen Sie das Gerät an eine Steckdose mit RCD (Residual Current Device) mit einem Bemessungsfehlerstrom von nicht mehr als 30 mA an.
- Setzen Sie das Gerät nicht dem Regen aus.



Achtung! So vermeiden Sie Geräteschäden und eventuell daraus resultierende Personenschäden:

- Achten Sie darauf, dass das Gerät korrekt zusammengebaut ist und die Filter in der richtigen Position sind.
- Arbeiten Sie nicht ohne Filter. Das Gerät könnte beschädigt werden.
- Benutzen Sie nur Ersatz- und Zubehörteile, die von unserem Service-Center geliefert und empfohlen werden. Der Einsatz von Fremdteilen führt zum sofortigen Verlust des Garantieanspruches.
- Lassen Sie Reparaturen nur durch von uns ermächtigte Kundendienststellen ausführen.
- Beachten Sie die Hinweise zur Reinigung und Wartung des Gerätes.
- Bewahren Sie das Gerät an einem trockenen Ort und außerhalb der Reichweite von Kindern auf.

Montage



Ziehen Sie den Netzstecker. Gefahr durch elektrischen Schlag.



1. Stecken Sie die Lenkrollen (8) mit Zubehöraufnahmen (8a) auf die Unterseite des Behälters (6) auf. Fixieren Sie diese mit den beiliegenden Kreuzschlitzschrauben (8b).
2. Setzen Sie den Motorkopf (3) auf den Behälter (6) auf und verschließen Sie ihn mit den Verschlussclips (5).

3. Drücken Sie die Enden der Haltebügel (29) leicht zusammen und klicken Sie diese in den Motorkopf (3) ein.
4. Montieren Sie das Zubehör:
 - Schieben Sie den Saugschlauch (21) in den Sauganschluss (10), er rastet ein.
Zum Entnehmen drücken Sie die Raste (21a) und ziehen Sie den Saugschlauch (21) heraus.
 - Montieren Sie den Handgriff mit Luftregulierung (18).
 - Montieren Sie das Teleskopsaugrohr (19) (Knopf am Teleskopsaugrohr in Richtung ≡ drücken und auf die gewünschte Länge auseinanderziehen).
 - Montieren Sie die gewünschte Düse (A 24-28).
Saugen Sie nie ohne Filter!

i Zubehör wie Fugendüse (A 26), Polsterdüse (A 27) oder Autodüse (A 28) können direkt auf den Handgriff mit Luftregulierung (18) aufgesteckt werden.

Bedienung

i Wickeln Sie den Saugschlauch (A 21) zum Arbeiten ganz ab.

Ein-/Ausschalten

 Stecken Sie den Netzstecker des Gerätes ein.
Für die Staubabsaugung stecken Sie den Netzstecker des Elektro-Werkzeuges in die Gerätesteckdose (A 11).

Schließen Sie nur Elektro-Werkzeuge bis zu einer Leistung von ca. 2200 Watt an.

Einschalten Sauger (Dauerbetrieb):
Kippen Sie den Ein-/Ausschalter (A 13) in Position „I“.

Einschalten Elektro-Werkzeug + Sauger:

1. Kippen Sie den Ein-/Ausschalter (A 13) in Position .
2. Schalten Sie das Elektro-Werkzeug ein.

i Beim Einschalten des Elektro-Werkzeuges schaltet sich automatisch der Sauger zu. Nach dem Ausschalten des Elektro-Werkzeuges schaltet der Sauger zeitverzögert ab.

Ausschalten Sauger:

Kippen Sie den Ein-/Ausschalter (A 13) in Position „0“.

Luftstromregelung

Stellen Sie durch Drehen am Luftstromregler (A 4) den Luftstrom stufenlos ein.

MIN: minimaler Luftstrom

MAX: maximaler Luftstrom

i Beim Saugen mit Elektrowerkzeugen mit geringer Luftzufuhr (wie Schleifgeräte oder Stichsäge) muss die Luftregulierung am Handgriff (18) geöffnet werden. Somit steigert sich die Saugleistung. Schieben Sie hierzu den Ring zur Luftregulierung in drei möglichen Stufen nach oben.

C Arbeitspausen

Zur Aufbewahrung der zusammengesetzten Sauggarnitur während einer Arbeitspause können Sie

- ① das Teleskopsaugrohr (19) zusammenschieben und den Saugrohr-Halter (20)

- in die Zubehöraufnahme (3a) am Motorkopf (3) stecken;
 ② das Teleskopsaugrohr (19) in den Haltebügel (29) einlegen.

D Trockensaugen

i Bei Lieferung des Gerätes ist der Faltenfilter (14) bereits montiert.

Saugen mit dem Faltenfilter:

1. Zum Trockensaugen setzen Sie den Faltenfilter (14) auf den Filterkorb (3b) am Motorkopf (3) auf.

i Sollte die Dichtlippe des Faltenfilters (14) nicht spontan am Motorkopf (3) anliegen, drehen Sie den Verschlusssteller (14a) ein wenig ohne Gewalt, bis der innenliegende Riegel des Verschlussstellers (14a) den Faltenfilter (14) freigibt. Sie können den Faltenfilter (14) jetzt mit leichtem Druck an den Motorkopf (3) schieben.

2. Verriegeln Sie den Faltenfilter (14) durch eine leichte Drehung des Verschlussstellers (14a) im Uhrzeigersinn:

 Verschlusssteller verriegeln

 Verschlusssteller entriegeln

Saugen mit dem Papierfilterbeutel:

i Damit sich der Faltenfilter nicht zu schnell zusetzt, empfehlen wir die zusätzliche Verwendung des Papierfilterbeutels (braun).

1. Montieren Sie den Faltenfilter (14).
2. Knicken Sie die seitlichen Laschen am Papierfilterbeutel (15) an der Perforation nach unten.
3. Falten Sie den Papierfilterbeutel (15) komplett auf und stülpen Sie diesen über den innen liegenden Einsaugstutzen des Sauganschlusses (10). Der Dichtungsring an der Filterbeutelöffnung muss den Steg am Einsaugstutzen vollständig umschließen.

i Optional ist ein Feinstaubfilterbeutel aus Vlies erhältlich, der anstelle des im Lieferumfang enthaltenen Papierfilterbeutels verwendet werden kann (siehe „Ersatzteile/Zubehör“).

Saugen mit dem Trockenfilter (Textilfilterbeutel, optional erhältlich):

Der optional erhältliche reißfeste Textilfilterbeutel (siehe „Ersatzteile/Zubehör“) ist zum Saugen von grobem Schmutz geeignet.

1. Setzen Sie den Schaumstoff-Filter (E 16) auf den Filterkorb (E 3b) am Motorkopf (E 3) auf (siehe „Nass-Saugen“).
2. Stülpen Sie den blauen Textilfilterbeutel über den Filterkorb.

Saugen von Feinstäuben:

Bei bestimmten Absaugvorgängen (z. B. Schleifen von Farben und Lacken, Bohren von Mauerwerk, Schleifen oder Bohren von Hartholz) können gesundheitsschädliche Stäube entstehen. Für diese Feinstäube empfehlen wir den Einsatz folgender Filterkombinationen:

1. Faltenfilter (14).
2. Feinstaubfilterbeutel aus Vlies (weiß, optional erhältlich siehe „Ersatzteile/ Zubehör“), der anstelle des im Lieferumfang enthaltenen Papierfilterbeutels (15) verwendet wird.

E Nass-Saugen

Zum Nass-Saugen oder Wasser absaugen setzen Sie den Schaumstoff-Filter (16) auf den Filterkorb (3b) am Motorkopf (3) auf.

1. Um das Einreißen des Schaumstoff-Filters (16) zu vermeiden:
 - Setzen Sie nur einen trockenen Filter ein.
 - Schlagen Sie den Rand des Filters zum Einsetzen etwas um und rollen Sie ihn danach wieder zurück.
2. Absaugen (Abpumpen): Tauchen Sie den Saugschlauch (A 21) am Handgriff (A 18) in das Wasserbehältnis ein und saugen Sie das Wasser ab.
3. Entleeren Sie den Behälter sofort nach dem Absaugen, da er nicht zum Aufbewahren von Flüssigkeiten konstruiert ist (siehe „Reinigung/Wartung“).



Stellen Sie sich nicht in das abzusaugende Wasser. Gefahr durch elektrischen Schlag.



Ist der Behälter (A 6) voll, schließt ein Schwimmer die Säugöffnung, der Saugvorgang wird unterbrochen. Schalten Sie das Gerät ab, ziehen Sie den Stecker aus der Steckdose und leeren Sie den Behälter (siehe „Reinigung/Wartung“).



Schalten Sie das Gerät bei Schaum- oder Flüssigkeitsaustritt sofort aus.

F

Blasen

1. Zum Blasen schieben Sie den Saugschlauch (21) in den Anschluss Blasen (12), er rastet ein (Betrieb ohne Verwendung eines Filters).
2. Zum Entnehmen drücken Sie die Raste (21a) und ziehen Sie den Saugschlauch (21) heraus.

G

Powertool-Saugen

Der Powertool-Schlauch eignet sich

- zum Reinigen schwer zugänglicher Stellen;
 - zum Anschluss von Elektrowerkzeugen für die Staubabsaugung.
1. Stecken Sie das dickere Ende des Powertool-Schlauches (22) direkt auf den Saugschlauch (21). Stecken Sie das andere Ende auf das beiliegende Reduzierstück (23).
 2. Sie können nun Saugdüsen aufstecken oder ein Elektrowerkzeug anschließen.



Das Reduzierstück (23) passt auch direkt auf den Saugschlauch (21) (Staubabsaugung ohne Powertool-Schlauch).

Reinigung/Wartung



Ziehen Sie den Netzstecker. Gefahr durch elektrischen Schlag.

Allgemeine Reinigungsarbeiten





Spritzen Sie das Gerät nicht mit Wasser ab und verwenden Sie keine scharfen Reinigungs- bzw. Lösungsmittel. Das Gerät könnte beschädigt werden.

- Leeren Sie nach dem Betrieb den Behälter (A 6) aus: Die aufgesaugte Flüssigkeit können Sie nach Öffnen des Schraubdeckels (A 9) abfließen lassen.
- Reinigen Sie den Behälter (A 6) mit einem feuchten Lappen oder Schwamm.
- Waschen Sie den Schaumstoff-Filter (A 16) mit lauwarmem Wasser und Seife aus und lassen Sie ihn trocknen.
- Klopfen Sie den Faltenfilter (A 14) aus und reinigen Sie ihn mit einem Pinsel oder Handfeger.
- Tauschen Sie einen vollen Papierfilterbeutel (A 15) aus (Nachbestellung siehe „Ersatzteile/Zubehör“).
- Kontrollieren Sie das Gerät vor jedem Gebrauch auf offensichtliche Mängel wie z. B. eine defekte Netzanschlussleitung und lassen Sie diese reparieren oder ersetzen.

H Filterreinigungssystem

Bei nachlassender Saugleistung können Sie mit Hilfe des Filterreinigungssystems eine Verbesserung der Saugleistung erzielen.

 Betätigen Sie die Filterreinigungstaste nur, wenn der Faltenfilter (A 14) eingesetzt ist.

 Stecken Sie den Netzstecker des Gerätes ein.

1. Kippen Sie den Ein-/Ausschalter (13) in Position „I“.
2. Drehen Sie den Luftstromregler (4) in die Position **MAX**.
3. Drücken Sie mit Hilfe des Handgriffes (18) die Filterreinigungstaste (2) nach unten und halten diese 3-4 Sekunden gedrückt.
4. Wiederholen Sie den Vorgang noch zwei Mal.

Wartung

Das Gerät ist wartungsfrei.

I Aufbewahrung

1. Wickeln Sie die Netzanschlussleitung (7) um die Halterungen (30a+b) auf der Rückseite des Gerätes.
2. Wickeln Sie den Saugschlauch (21) um den Motorkopf (3). Die beiden Haltebügel (29) fixieren den Saugschlauch.
3. Schieben Sie das Teleskopsaugrohr (19) zusammen und stecken Sie den Saugrohr-Halter (20) in die Zubehöraufnahme (3a) am Motorkopf (3).
4. Zur Aufbewahrung der kleineren Zubehörteile dienen die Zubehöraufnahmen (8a) an den Lenkrollen (8) und der beiliegende Zubehörbeutel (17).
5. Bewahren Sie das Gerät an einem trockenen Ort (empfohlene Umgebungstemperatur 15 - 30 °C) und außerhalb der Reichweite von Kindern auf.

Entsorgung/ Umweltschutz

Führen Sie Gerät, Zubehör und Verpackung einer umweltgerechten Wiederverwertung zu.



Elektrogeräte gehören nicht in den Hausmüll.

Geben Sie das Gerät an einer Verwertungsstelle ab.

Die verwendeten Kunststoff- und Metallteile können sortenrein getrennt werden und so einer Wiederverwertung zugeführt werden. Fragen Sie hierzu unser Service-Center. Die Entsorgung Ihrer defekten eingesendeten Geräte führen wir kostenlos durch.

Garantie

Sehr geehrte Kundin, sehr geehrter Kunde, Sie erhalten auf dieses Gerät 3 Jahre Garantie ab Kaufdatum.

Im Falle von Mängeln dieses Gerätes stehen Ihnen gegen den Verkäufer des Gerätes gesetzliche Rechte zu. Diese gesetzlichen Rechte werden durch unsere im Folgenden dargestellte Garantie nicht eingeschränkt.

Garantiebedingungen

Die Garantiefrist beginnt mit dem Kaufdatum. Bitte bewahren Sie den Original-Kassenbon gut auf. Diese Unterlage wird als Nachweis für den Kauf benötigt. Tritt innerhalb von drei Jahren ab dem Kaufdatum dieses Gerätes ein Material- oder Fabrikationsfehler auf, wird das Gerät von uns – nach unserer Wahl – für Sie kostenlos repariert oder ersetzt. Diese Garantieleistung setzt voraus, dass innerhalb der Drei-Jahres-Frist das defekte Gerät und der Kaufbeleg (Kassenbon) vorgelegt und schriftlich kurz beschrieben wird, worin der Mangel besteht und wann er aufgetreten ist.

Wenn der Defekt von unserer Garantie gedeckt ist, erhalten Sie das reparierte oder ein neues Gerät zurück. Mit Reparatur oder Austausch des Gerätes beginnt kein neuer Garantiezeitraum.

Garantiezeit und gesetzliche Mängelansprüche

Die Garantiezeit wird durch die Gewährleistung nicht verlängert. Dies gilt auch für ersetzte und reparierte Teile. Eventuell schon beim Kauf vorhandene Schäden und Mängel müssen sofort nach dem Auspacken gemeldet werden. Nach Ablauf der Garantiezeit anfallende Reparaturen sind kostenpflichtig.

Garantieumfang

Das Gerät wurde nach strengen Qualitätsrichtlinien sorgfältig produziert und vor Anlieferung gewissenhaft geprüft.

Die Garantieleistung gilt für Material- oder Fabrikationsfehler. Diese Garantie erstreckt sich nicht auf Geräteteile, die normaler Abnutzung ausgesetzt sind und daher als Verschleißteile angesehen werden können (z. B. Filter oder Aufsätze) oder für Beschädigungen an zerbrechlichen Teilen (z. B. Schalter).

Diese Garantie verfällt, wenn das Gerät beschädigt, nicht sachgemäß benutzt oder nicht gewartet wurde. Für eine sachgemäße Benutzung des Gerätes sind alle in der Betriebsanleitung aufgeführten Anweisungen genau einzuhalten. Verwendungszwecke und Handlungen, von denen in der Betriebsanleitung abgeraten oder vor denen gewarnt wird, sind unbedingt zu vermeiden.

Das Gerät ist lediglich für den privaten und nicht für den gewerblichen Gebrauch bestimmt. Bei missbräuchlicher und unsachgemäßer Behandlung, Gewaltanwendung und bei Eingriffen, die nicht von unserer autorisierten Service-Niederlassung vorgenommen wurden, erlischt die Garantie.

Abwicklung im Garantiefall

Um eine schnelle Bearbeitung Ihres Anliegens zu gewährleisten, folgen Sie bitte den folgenden Hinweisen:

- Bitte halten Sie für alle Anfragen den Kassenbon und die Identifikationsnummer (IAN 304887) als Nachweis für den Kauf bereit.
- Die Artikelnummer entnehmen Sie bitte dem Typenschild.
- Sollten Funktionsfehler oder sonstige Mängel auftreten, kontaktieren Sie



zunächst die nachfolgend benannte Serviceabteilung telefonisch oder per E-Mail. Sie erhalten dann weitere Informationen über die Abwicklung Ihrer Reklamation.

- Ein als defekt erfasstes Gerät können Sie, nach Rücksprache mit unserem Kundenservice, unter Beifügung des Kaufbelegs (Kassenbons) und der Angabe, worin der Mangel besteht und wann er aufgetreten ist, für Sie portofrei an die Ihnen mitgeteilte Service-Anschrift übersenden. Um Annahmeprobleme und Zusatzkosten zu vermeiden, benutzen Sie unbedingt nur die Adresse, die Ihnen mitgeteilt wird. Stellen Sie sicher, dass der Versand nicht unfrei, per Sperrgut, Express oder sonstiger Sonderfracht erfolgt. Senden Sie das Gerät bitte inkl. aller beim Kauf mitgelieferten Zubehörteile ein und sorgen Sie für eine ausreichend sichere Transportverpackung.

Reparatur-Service

Sie können Reparaturen, **die nicht der Garantie unterliegen**, gegen Berechnung von unserer Service-Niederlassung durchführen lassen. Sie erstellt Ihnen gerne einen Kostenvoranschlag.

Wir können nur Geräte bearbeiten, die ausreichend verpackt und frankiert eingeschickt wurden.

Achtung: Bitte senden Sie Ihr Gerät gereinigt und mit Hinweis auf den Defekt an unsere Service-Niederlassung.

Nicht angenommen werden unfrei - per Sperrgut, Express oder mit sonstiger Sonderfracht - eingeschickte Geräte.

Die Entsorgung Ihrer defekten eingeschickten Geräte führen wir kostenlos durch.

Service-Center

DE Service Deutschland
Tel.: 0800 54 35 111
E-Mail: grizzly@lidl.de
IAN 304887

AT Service Österreich
Tel.: 0820 201 222
(0,15 EUR/Min.)
E-Mail: grizzly@lidl.at
IAN 304887

CH Service Schweiz
Tel.: 0842 665566
(0,08 CHF/Min.,
Mobilfunk max. 0,40 CHF/Min.)
E-Mail: grizzly@lidl.ch
IAN 304887

Importeur

Bitte beachten Sie, dass die folgende Anschrift keine Serviceanschrift ist. Kontaktieren Sie zunächst das oben genannte Service-Center.







Grizzly Tools GmbH & Co. KG

Stockstädter Straße 20
DE-63762 Großostheim
DEUTSCHLAND
www.grizzly-service.eu

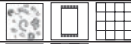

Ersatzteile/Zubehör

Ersatzteile und Zubehör erhalten Sie unter www.grizzly-service.eu

Sollten Sie kein Internet haben, so wenden Sie sich bitte telefonisch an das Service-Center (siehe „Service-Center“ Seite 42). Halten Sie die unten genannten Bestellnummern bereit.

Position Betriebsanleitung	Position Explosionszeichnung	Bezeichnung	Einsatz	Bestell-Nr.
A 5	5	2 Verschlussclips		91104545
A 8	11	Lenkrolle mit Zubehöraufnahme, 1 Stück		91104547
A 9	9	Schraubdeckel		91104546
A 14	27	Faltenfilter mit Verschlusssteller		91104553
A 15	25	Papierfilterbeutel, braun, 5er Pack		30250133
A 16	23	Schaumstoff-Filter, 3er Pack		30250100
A 18	13	Handgriff mit Luftregulierung		72800038
A 19	21	Teleskopsaugrohr		91098090
A 21	19	Saugschlauch		91104550
A 22	20	Powertool-Schlauch, 1 m		72800211
A 23	12	Powertool-Reduzierstück		72800212
A 24	14	Bodendüse zum Trockensaugen		91104548
A 25	15	Bodendüse zum Nass-Saugen		91104549
A 26	17	Fugendüse		91099005
A 27	16	Polsterdüse		72800040
A 28	18	Autodüse		91096445
		Kohlebürsten + Halter, 2 Stück		91104554

Zusätzlich erhältlich:

Bezeichnung	Ausführung	Einsatz	Bestell-Nr.
Feinstaubfilterbeutel 30 l, 5er-Pack	2-lagiger Microfilter-Vlies, weiß		30250110
Faltenfilter	mit Stahlinnengeflecht		91104553
Trockenfilter	Stoffbeutel blau, auswaschbar		30250135

Fehlersuche

Problem	Mögliche Ursache	Fehlerbehebung
Gerät startet nicht	Netzspannung fehlt	Steckdose, Netzanschlussleitung, Leitung, Stecker und Sicherung prüfen, ggf. Reparatur durch Elektrofachmann
	Ein-/Ausschalter (A 13) defekt	Reparatur durch Kundendienst
	Kohlebürsten abgenutzt	
	Motor defekt	
Geringe oder fehlende Saugleistung	Schlauchsystem (A 21/22) oder Düsen (A 24-28) verstopft	Verstopfungen und Blockierungen beseitigen
	Luftregulierung am Handgriff (A 18) geöffnet	Luftregulierung schließen
	Behälter (A 6) offen	Behälter schließen
	Behälter (A 6) voll	Behälter entleeren
	Filter (A 14/15/16) voll oder zugesetzt	Filterreinigungstaste (A 2) betätigen; Filter entleeren, reinigen oder ersetzen
	Schwimmer im Filterkorb (D 3b) bewegt sich nicht	Schwimmer freimachen
	Schwimmer im Filterkorb (D 3b) defekt	Reparatur durch Kundendienst
Schwimmer schaltet das Gerät nicht ab	Schwimmer im Filterkorb (D 3b) bewegt sich nicht	Schwimmer freimachen
	Schwimmer im Filterkorb (D 3b) defekt	Reparatur durch Kundendienst
Staub oder Schmutz wird aus dem Gerät geblasen	Filter (A 14/15/16) nicht oder nicht korrekt montiert	Fehlenden Filter einsetzen oder korrekten Sitz des Filters prüfen



Traduction de la déclaration de conformité CE originale

Nous certifions par la présente que

**l'aspirateur eau et poussières
série PNTS 1500 D5**

Numéro de série

201811000001 - 201906186474

est conforme aux directives UE actuellement en vigueur :

2014/35/EU • 2014/30/EU • 2011/65/EU*

En vue de garantir la conformité les normes harmonisées ainsi que les normes et décisions nationales suivantes ont été appliquées :

**EN 60335-1:2012/A11:2014 • EN 60335-2-2:2010/A1:2013
EN 55014-1:2006/A1:2009/A2:2011 • EN 55014-2:2015
EN 61000-3-2:2014 • EN 61000-3-3:2013 • EN 62233:2008**

Le fabricant assume seul la responsabilité d'établir la présente déclaration de conformité (19)** :



Grizzly Tools GmbH & Co. KG
Stockstädter Straße 20
63762 Großostheim
Germany
03.06.2019

Christian Frank
(Chargé de documentation)

* L'objet de la déclaration décrit ci-dessus est conforme aux dispositions de la directive 2011/65/UE du Parlement Européen et du Conseil du 8 juin 2011 sur la limitation de l'utilisation de certaines substances dangereuses dans les équipements électriques et électroniques.

** Les deux derniers chiffres de l'année dans laquelle le marquage CE a été fixé.



Vertaling van de originele CE-conformiteitsverklaring

Hiermede bevestigen wij dat de
nat- en droogzuiger
bouwserie PNTS 1500 D5
Serienummer
201811000001 - 201906186474

is overeenkomstig met de hierna volgende, van toepassing zijnde EU-richtlijnen:

2014/35/EU • 2014/30/EU • 2011/65/EU*

Om de overeenstemming te waarborgen, werden de hierna volgende, in overeenstemming gebrachte normen en nationale normen en bepalingen toegepast:

EN 60335-1:2012/A11:2014 • EN 60335-2-2:2010/A1:2013
EN 55014-1:2006/A1:2009/A2:2011 • EN 55014-2:2015
EN 61000-3-2:2014 • EN 61000-3-3:2013 • EN 62233:2008

De exclusieve verantwoordelijkheid voor de uitgifte van deze conformiteitsverklaring (19)** wordt gedragen door de fabrikant:



Grizzly Tools GmbH & Co. KG
Stockstädter Straße 20
63762 Großostheim
Germany
03.06.2019

Christian Frank
(Documentatiegelastigde)

* Het hierboven beschreven voorwerp van de verklaring voldoet aan de voorschriften van de richtlijn 2011/65/EU van het Europese Parlement en van de Raad van 8 juni 2011 inzake beperking van het gebruik van bepaalde gevaarlijke stoffen in elektrische en elektronische apparaten.

** De beide laatste cijfers van het jaar waarin de CE-markering werd aangebracht.

DE

AT

CH

Original EG-Konformitätserklärung

Hiermit bestätigen wir, dass der

Nass- und Trockensauger

Baureihe PNTS 1500 D5

Seriennummer

201811000001 - 201906186474

folgenden einschlägigen EU-Richtlinien in ihrer jeweils gültigen Fassung entspricht:

2014/35/EU • 2014/30/EU • 2011/65/EU*

Um die Übereinstimmung zu gewährleisten, wurden folgende harmonisierte Normen sowie nationale Normen und Bestimmungen angewendet:

EN 60335-1:2012/A11:2014 • EN 60335-2-2:2010/A1:2013

EN 55014-1:2006/A1:2009/A2:2011 • EN 55014-2:2015

EN 61000-3-2:2014 • EN 61000-3-3:2013 • EN 62233:2008

Die alleinige Verantwortung für die Ausstellung dieser Konformitätserklärung (19)** trägt der Hersteller:



Grizzly Tools GmbH & Co. KG
Stockstädter Straße 20
63762 Großostheim
Germany
03.06.2019

Christian Frank
(Dokumentationsbevollmächtigter)

* Der oben beschriebene Gegenstand der Erklärung erfüllt die Vorschriften der Richtlinie 2011/65/EU des Europäischen Parlaments und des Rates vom 8. Juni 2011 zur Beschränkung der Verwendung bestimmter gefährlicher Stoffe in Elektro- und Elektronikgeräten.

** Die beiden letzten Ziffern des Jahres, in dem die CE-Kennzeichnung angebracht wurde.

20190115_rev02_mt

Vue éclatée • Explosietekening Explosionszeichnung

PNTS 1500 D5

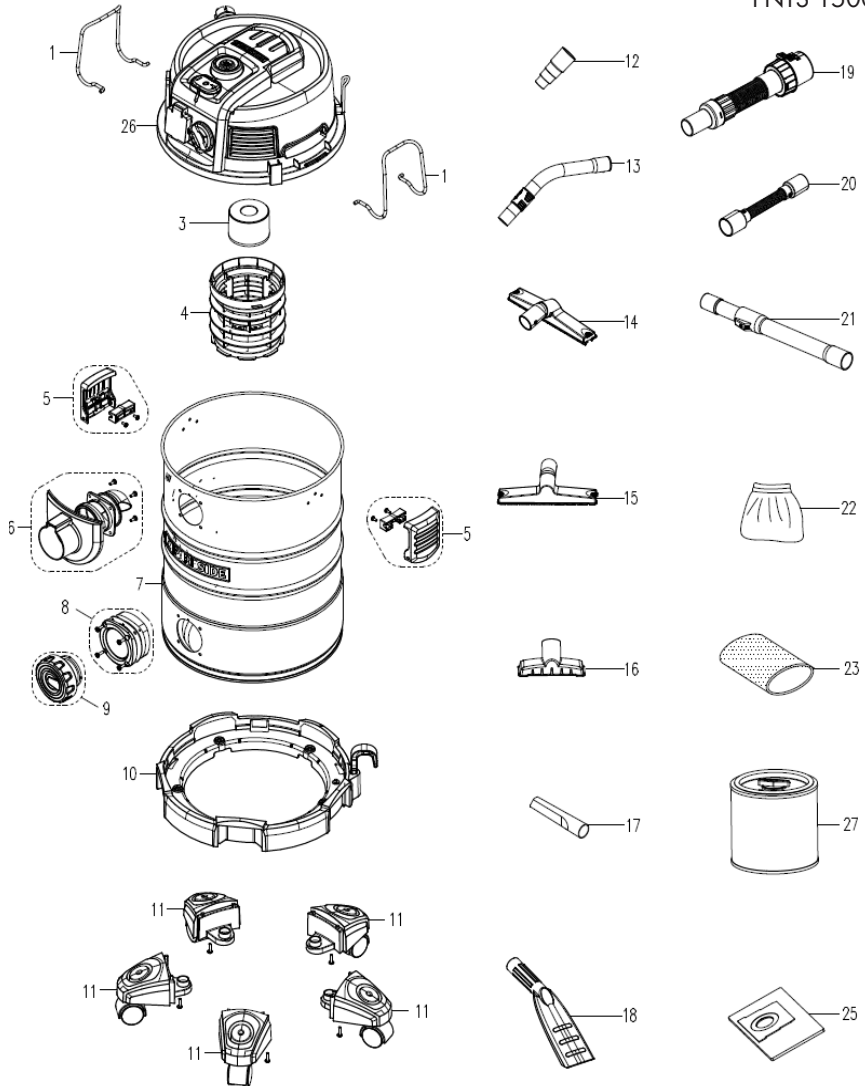

informatif, informatief, informativ

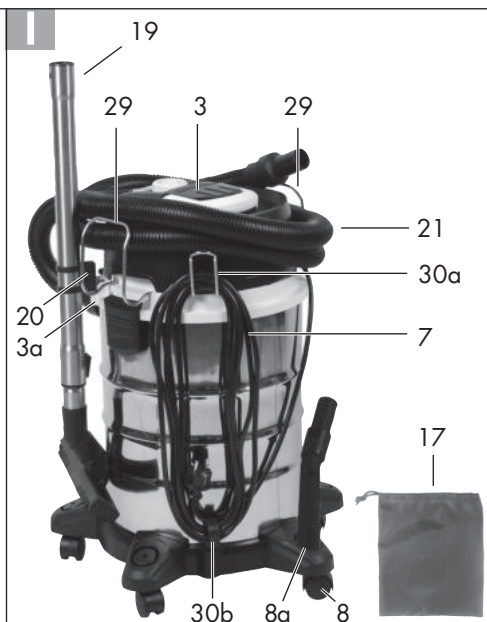
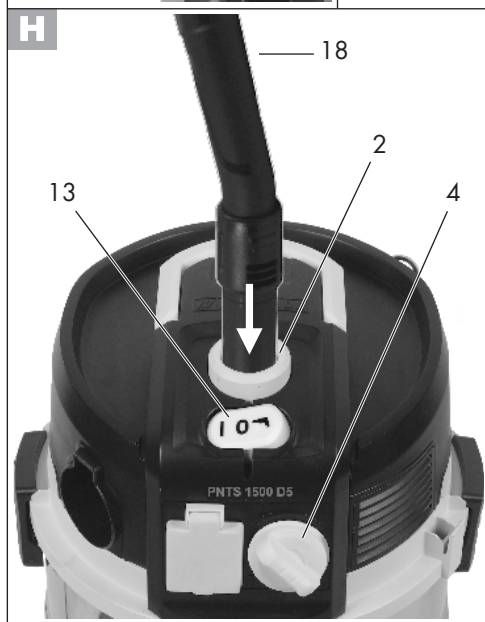
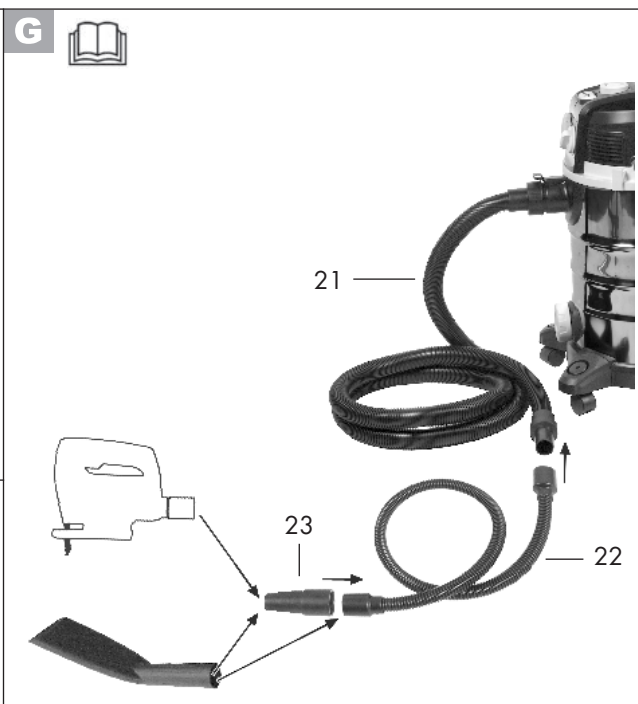
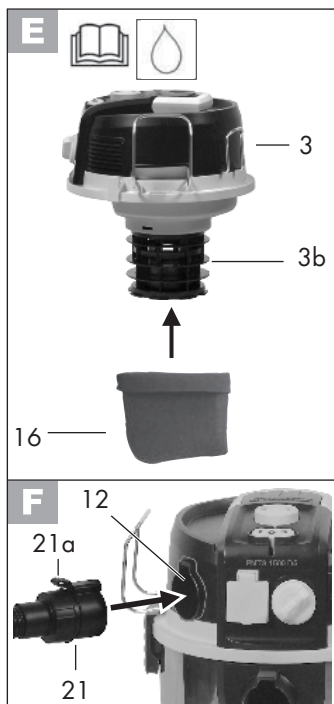

GRIZZLY TOOLS GMBH & CO. KG

Stockstädter Straße 20
DE-63762 Großostheim
GERMANY

Tilstand af information · Version des informations
Stand der Informationen: 01/2019
Ident.-No.: 72079537012019-BE

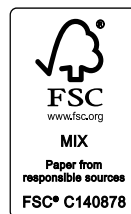

IAN 304887

BE