

# AKKU-LEUCHTE/RECHARGEABLE LIGHT/LAMPE SANS FIL

DE AT CH

## AKKU-LEUCHTE

Kurzanleitung

NL BE

## ACCU-LAMP

Korte handleiding

SK

## AKUMULÁTOROVÉ SVIETIDLO

Krátky návod

IT

## LAMPADA RICARICABILE

Guida rapida

GB IE

## RECHARGEABLE LIGHT

Short manual

PL

## LAMPA AKUMULATOROWA

Krótką instrukcją

ES

## LÁMPARA RECARGABLE

Guía rápida

HU

## AKKUS LÁMPA

Rövid útmutató

FR BE

## LAMPE SANS FIL

Guide de démarrage rapide

CZ

## AKU SVÍTIDLO

Stručný návod

DK

## BATTERIDREVEN LAMPE

Kort vejledning





IAN 458111\_2307

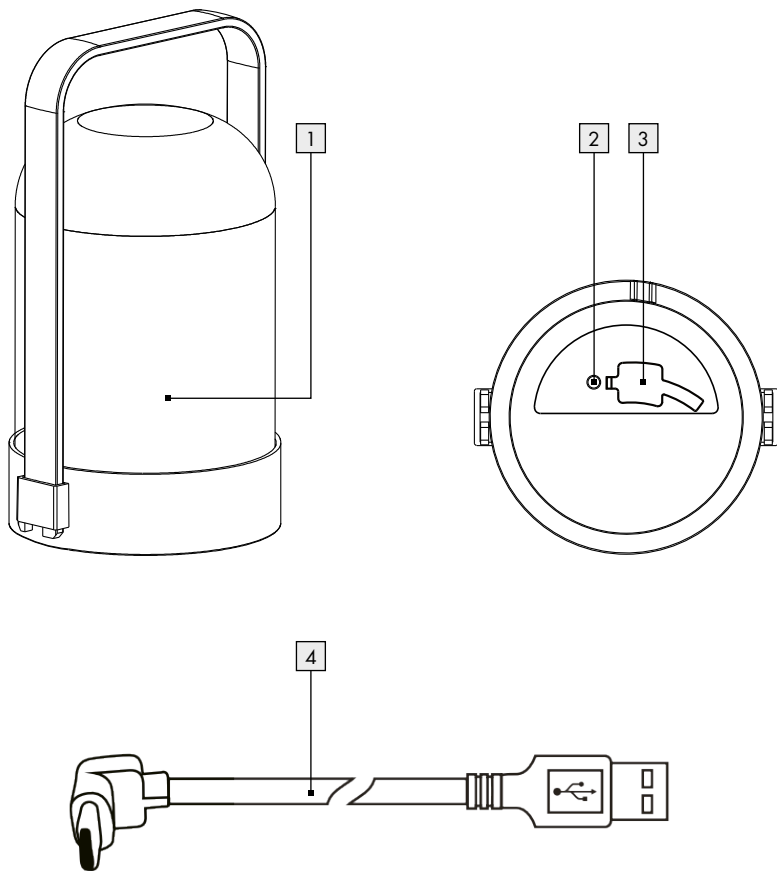

DE/AT/CH	Kurzanleitung	Seite	5
GB/IE	Short manual	Page	11
FR/BE	Guide de démarrage rapide	Page	16
NL/BE	Korte handleiding	Pagina	23
PL	Krótką instrukcja	Strona	29
CZ	Stručný návod	Strana	35
SK	Krátky návod	Strana	40
ES	Guía rápida	Página	46
DK	Kort vejledning	Side	52
IT	Guida rapida	Pagina	57
HU	Rövid útmutató	Oldal	63



<b>Legende der verwendeten Piktogramme</b> .....	Seite	6
<b>Einleitung</b> .....	Seite	6
Bestimmungsgemäße Verwendung.....	Seite	6
Teilebeschreibung.....	Seite	6
Lieferumfang.....	Seite	6
Technische Daten.....	Seite	6
<b>Sicherheitshinweise</b> .....	Seite	7
Sicherheitshinweise für Batterien / Akkus.....	Seite	7
<b>Inbetriebnahme</b> .....	Seite	7
<b>Produkt aufladen</b> .....	Seite	8
<b>Wartung und Reinigung</b> .....	Seite	8
<b>Fehler beheben</b> .....	Seite	8
<b>Entsorgung</b> .....	Seite	8
<b>Garantie</b> .....	Seite	10
Abwicklung im Garantiefall.....	Seite	10
Service.....	Seite	10

Legende der verwendeten Piktogramme	
	Gleichstrom/-spannung
	Das CE-Zeichen bestätigt die Konformität mit den für das Produkt zutreffenden EU-Richtlinien.
	Spritzwassergeschützt
	Sicherheitshinweise Handlungsanweisungen

## Akku-Leuchte

### ● Einleitung

Bei diesem Dokument handelt es sich um eine verkürzte Druckausgabe der vollständigen Bedienungsanleitung. Durch das Scannen des QR-Codes gelangen Sie direkt auf die Lidl-Service-Seite ([www.lidl-service.com](http://www.lidl-service.com)) und können durch die Eingabe der Artikelnummer (IAN) 458111\_2307 die vollständige Bedienungsanleitung einsehen und herunterladen.

Die Kurzanleitung ist Bestandteil dieses Produkts. Machen Sie sich vor der Benutzung des Produkts mit allen Bedien- und Sicherheitshinweisen vertraut. Bewahren Sie die Kurzanleitung gut auf und händigen Sie alle Unterlagen bei Weitergabe des Produkts an Dritte mit aus.



### ● Bestimmungsgemäße Verwendung

Das Produkt dient zur Beleuchtung im Außenbereich. Das Produkt ist nur für den privaten Einsatzbereich, nicht für den gewerblichen Einsatz und nur für die angegebenen Einsatzbereiche bestimmt.

### ● Teilebeschreibung

- |   |                |   |  |
|---|----------------|---|--|
|  | Leuchtenkörper |  | USB-Typ-C-Anschluss<br>(mit Schutzkappe) |
|  | EIN-/AUS-Taste |  | USB-Kabel                                |

### ● Lieferumfang

- 1 Akku-Leuchte
- 1 USB-Kabel
- 1 Bedienungsanleitung

### ● Technische Daten

- |            |  |
|------------|--|
| Akku:      | Lithium-Ionen-Akku (INR18650), 3,7V $\equiv$ ,<br>2600 mAh (nicht austauschbar)                                  |
| Ladedauer: | 3 bis 5 Stunden  |
| Leistung:  | 2 W  |
| Schutzart: |  IP44 (spritzwassergeschützt) |





- |  |   |
|--|---|
| Leuchtdauer (bei voll geladenem Akku): | ca. 14 - 16 Stunden (bei schwachem Licht) |
| Schutzklasse:                          | III/ $\text{III}$                         |
| Eingangsspannung/-strom:               | 5 V $\equiv$ , 1 A                        |

**Hinweis:** Verwenden Sie ausschließlich ein SELV-Netzteil mit einer maximalen Betriebsausgangsspannung von 5 V  $\equiv$  (Uout), 1 A



## Sicherheitshinweise

### BEWAHREN SIE ALLE SICHERHEITSHINWEISE UND ANWEISUNGEN FÜR DIE ZUKUNFT AUF!

- Dieses Produkt kann von Kindern ab 8 Jahren und darüber sowie von Personen mit verringerten physischen, sensorischen oder mentalen Fähigkeiten oder Mangel an Erfahrung und Wissen benutzt werden, wenn sie beaufsichtigt oder bezüglich des sicheren Gebrauchs des Produkts unterwiesen wurden und die daraus resultierenden Gefahren verstehen. Kinder dürfen nicht mit dem Produkt spielen. Reinigung und Benutzerwartung dürfen nicht von Kindern ohne Beaufsichtigung durchgeführt werden.
- Verwenden Sie das Produkt nicht, wenn Sie irgendwelche Beschädigungen feststellen.
- Das Leuchtmittel ist nicht austauschbar.
- Sollte das Leuchtmittel am Ende seiner Lebensdauer ausfallen, muss das ganze Produkt ersetzt werden.
- Entsorgen Sie das Produkt, wenn es oder das USB-Kabel  beschädigt ist.
- Achten Sie darauf, dass das USB-Kabel  nicht durch scharfe Kanten oder heiße Gegenstände beschädigt wird.
- Wickeln Sie das USB-Kabel  vor Gebrauch vollständig ab.
- Das mitgelieferte USB-Kabel  ist nur für die Verwendung mit diesem Produkt geeignet.



## Sicherheitshinweise für Batterien/Akkus

- **LEBENSGEFAHR!** Halten Sie Batterien/Akkus außer Reichweite von Kindern. Suchen Sie im Falle eines Verschluckens sofort einen Arzt auf!

- Verschlucken kann zu Verbrennungen, Perforation von Weichgewebe und Tod führen. Schwere Verbrennungen können innerhalb von 2 Stunden nach dem Verschlucken auftreten.
-  **EXPLOSIONSGEFAHR!** Laden Sie nicht aufladbare Batterien niemals wieder auf. Schließen Sie Batterien/Akkus nicht kurz und/oder öffnen Sie diese nicht. Überhitzung, Brandgefahr oder Platzen können die Folge sein.
- Werfen Sie Batterien/Akkus niemals in Feuer oder Wasser.
- Setzen Sie Batterien/Akkus keiner mechanischen Belastung aus.

### **Risiko des Auslaufens von Batterien/Akkus**

- Vermeiden Sie extreme Bedingungen und Temperaturen, die auf Batterien/Akkus einwirken können, z. B. auf Heizkörpern/direkte Sonneneinstrahlung.
- Wenn Batterien/Akkus ausgelaufen sind, vermeiden Sie den Kontakt von Haut, Augen und Schleimhäuten mit den Chemikalien! Spülen Sie die betroffenen Stellen sofort mit klarem Wasser und suchen Sie einen Arzt auf!
-  **SCHUTZHANDSCHUHE TRAGEN!** Ausgelaufene oder beschädigte Batterien/Akkus können bei Berührung mit der Haut Verätzungen verursachen. Tragen Sie deshalb in diesem Fall geeignete Schutzhandschuhe.
- Dieses Produkt hat einen eingebauten Akku, welcher nicht durch den Benutzer ersetzt werden kann. Der Ausbau oder Austausch des Akkus darf nur durch den Hersteller oder seinen Kundendienst oder eine ähnlich qualifizierte Person erfolgen, um Gefährdungen zu vermeiden. Bei der Entsorgung ist darauf hinzuweisen, dass dieses Produkt einen Akku enthält.

### **● Inbetriebnahme**

**Hinweis:** Entfernen Sie vollständig das Verpackungsmaterial.

- Drücken und halten Sie die EIN-/AUS-Taste **[2]** für ca. 2 Sekunden gedrückt, um das Licht einzuschalten.
- Drücken Sie nochmals auf die EIN-/AUS-Taste **[2]**, um die Helligkeitsstufe zu erhöhen. Es gibt 3 Helligkeitsstufen.
- Drücken Sie bei höchster Helligkeitsstufe ein weiteres Mal auf die EIN-/AUS-Taste **[2]**, um das Licht in die niedrigste Helligkeitsstufe zu schalten.
- Drücken und halten Sie die EIN-/AUS-Taste **[2]** für ca. 2 Sekunden gedrückt, um das Licht auszuschalten.

## ● Produkt aufladen

**Hinweis:** Das Produkt muss an einen Netzadapter oder an einen Computer angeschlossen werden. Die technischen Daten dieser Geräte (nicht im Lieferumfang enthalten) müssen dabei beachtet werden.

**Hinweis:** Um das Produkt ohne USB-Kabel **[4]** verwenden zu können, müssen Sie vor dem Gebrauch den integrierten Akku aufladen. Ein Ladevorgang dauert ca. 3 bis 5 Stunden. Der Akku ist fest im Produkt eingebaut.

**Hinweis:** Laden Sie das Produkt vor der ersten Verwendung ca. 12 Stunden lang auf.

- Öffnen Sie die Schutzkappe und verbinden Sie das USB-Kabel **[4]** mit einem Computer oder mit dem USB-Anschluss eines Netzadapters.
- Verbinden Sie den Typ-C-USB-Stecker des USB-Kabels **[4]** mit der Typ-C-USB-Anschluss **[3]** des Produkts.
- Stecken Sie den Netzadapter in eine Steckdose.

**Hinweis:** Die Ladezeit beträgt bei leerem Akku ca. 3 bis 5 Stunden.

- Trennen Sie das USB-Kabel **[4]** vom Produkt, um eine Entladung des Akkus zu verhindern.
- Schließen Sie die Schutzkappe, bevor Sie das Produkt wieder benutzen.
- **Hinweis:** Laden Sie das Produkt nur in Innenräumen auf. Dieses Produkt ist nur mit der zugehörigen Schutzkappe spritzwassergeschützt (IP44).

- Das Produkt funktioniert aufgrund seines Batterieschutzes nicht bei Temperaturen unter 0 °C und über +45 °C.

## ● Wartung und Reinigung

Die LED ist nicht austauschbar. Das Produkt ist bis auf einen erforderlichen Akkuwechsel wartungsfrei.

- Reinigen Sie das Produkt regelmäßig mit einem trockenen, fusselfreien Tuch. Verwenden Sie bei stärkeren Verschmutzungen ein leicht angefeuchtetes Tuch.

## ● Fehler beheben

**Hinweis:** Das Produkt enthält empfindliche elektronische Bauteile. Daher ist es möglich, dass es durch Funkübertragungsgeräte in unmittelbarer Nähe gestört wird. Falls Sie Störungen in der Funktion feststellen, entfernen Sie solche Störquellen aus der Umgebung des Produkts.

## ● Entsorgung

Die Verpackung besteht aus umweltfreundlichen Materialien, die Sie über die örtlichen Recyclingstellen entsorgen können.



Beachten Sie die Kennzeichnung der Verpackungsmaterialien bei der Abfalltrennung, diese sind gekennzeichnet mit Abkürzungen (a) und Nummern (b) mit folgender Bedeutung: 1–7: Kunststoffe/20–22: Papier und Pappe/80–98: Verbundstoffe.



Möglichkeiten zur Entsorgung des ausgedienten Produkts erfahren Sie bei Ihrer Gemeinde- oder Stadtverwaltung.





Das Symbol der durchgestrichenen Mülltonne bedeutet, dass dieses Gerät am Ende der Nutzungszeit nicht über den Hausmüll entsorgt werden darf. Das Gerät ist bei eingerichteten Sammelstellen,

Wertstoffhöfen oder Entsorgungsbetrieben abzugeben. Zudem sind Vertreter von Elektro- und Elektronikgeräten sowie Vertreter von Lebensmitteln zur Rücknahme verpflichtet. LIDL bietet Ihnen Rückgabemöglichkeiten direkt in den Filialen und Märkten an. Rückgabe und Entsorgung sind für Sie kostenfrei. Beim Kauf eines Neugerätes haben Sie das Recht, ein entsprechendes Altgerät unentgeltlich zurückzugeben. Zusätzlich haben Sie die Möglichkeit, unabhängig vom Kauf eines Neugerätes, unentgeltlich (bis zu drei) Altgeräte abzugeben, die in keiner Abmessung größer als 25 cm sind. Bitte löschen Sie vor der Rückgabe alle personenbezogenen Daten. Bitte entnehmen Sie vor der Rückgabe Batterien oder Akkumulatoren, die nicht vom Altgerät umschlossen sind, sowie Lampen, die zerstörungsfrei entnommen werden können und führen diese einer separaten Sammlung zu.



Das Produkt inkl. Zubehör und die Verpackungsmaterialien sind recyclebar und unterliegen einer erweiterten Herstellerverantwortung. Entsorgen Sie diese getrennt, den abgebildeten Info-tri (Sortierinformation) folgend, für eine bessere Abfallbehandlung. Das Triman-Logo gilt nur für Frankreich.

Defekte oder verbrauchte Batterien/Akkus müssen gemäß Richtlinie 2006/66/EG und deren Änderungen recycelt werden. Geben Sie Batterien/Akkus und/oder das Produkt über die angebotenen Sammeleinrichtungen zurück.



### **Umweltschäden durch falsche Entsorgung der Batterien/Akkus!**

Das Symbol der durchgestrichenen Mülltonne auf Batterien oder Akkus bedeutet, dass Sie Batterien und Akkus nicht im Hausmüll entsorgen dürfen.

Entnehmen Sie die Batterien/den Akku-Pack aus dem Produkt vor der Entsorgung. Diese können giftige Schwermetalle enthalten und unterliegen der Sondermüllbehandlung.

Die chemischen Symbole der Schwermetalle sind wie folgt: Cd = Cadmium, Hg = Quecksilber, Pb = Blei.

Sie sind gesetzlich verpflichtet, alte Batterien und Akkus nach Gebrauch zurückzugeben. Geben Sie deshalb verbrauchte Batterien und Akkus kostenfrei im Handelsgeschäft z. B. in Ihrer LIDL Filiale oder bei einer kommunalen Sammelstelle ab.

Batterien und Akkus können Stoffe enthalten, die schädlich für die menschliche Gesundheit und Umwelt sind. Nur bei einer getrennten Sammlung und Verwertung von alten Batterien und Akkus können die negativen Auswirkungen vermieden werden.

Seien Sie besonders vorsichtig beim Umgang mit lithiumhaltigen Batterien und Akkus, da bei unsachgemäßer Verwendung eine erhöhte Brandgefahr besteht. Kleben Sie dazu die Pole ab, um einen äußeren Kurzschluss zu vermeiden.

Nutzen Sie Batterien mit langer Lebensdauer oder Akkus, um die Entstehung von Abfällen aus Alt-Batterien zu verringern. Beachten Sie die Anweisungen zum Lagern, und vermeiden Sie das vollständige Ent- und Aufladen des Akkus, um die Lebensdauer zu verlängern.

Darüber hinaus sollten Sie Batterien oder Elektro- und Elektronikgeräte mit Batterien oder Akkus nicht im öffentlichen Raum zurücklassen, um eine

Vermüllung zu vermeiden. Prüfen Sie Möglichkeiten, Batterien einer Wiederverwendung zuzuführen, anstatt diese zu entsorgen, beispielsweise durch Instandsetzung der Batterie.

## ● **Garantie**

Das Produkt wurde nach strengen Qualitätsrichtlinien hergestellt und vor der Auslieferung sorgfältig geprüft. Im Falle von Material- oder Herstellungsfehlern haben Sie gegenüber dem Verkäufer des Produkts gesetzliche Rechte. Ihre gesetzlichen Rechte werden in keiner Weise durch unsere unten aufgeführte Garantie eingeschränkt.

Die Garantie für dieses Produkt beträgt 3 Jahre ab Kaufdatum. Die Garantiezeit beginnt mit dem Kaufdatum. Bewahren Sie den Originalkaufbeleg an einem sicheren Ort auf, da dieses Dokument als Nachweis des Kaufs erforderlich ist.

Alle Schäden oder Mängel, die bereits zum Zeitpunkt des Kaufs vorhanden sind, müssen unverzüglich nach dem Auspacken des Produkts gemeldet werden.

Sollte das Produkt innerhalb von 3 Jahren ab Kaufdatum einen Material- oder Herstellungsfehler aufweisen, werden wir es – nach unserer Wahl – kostenlos für Sie reparieren oder ersetzen. Die Garantiezeit verlängert sich durch einen stattgegebenen Gewährleistungsanspruch nicht. Dies gilt auch für ersetzte und reparierte Teile.

Diese Garantie erlischt, wenn das Produkt beschädigt oder unsachgemäß verwendet oder gewartet wurde.

Die Garantie deckt Material- und Herstellungsfehler ab. Diese Garantie erstreckt sich weder auf Produktteile, die normalem Verschleiß unterliegen, und

somit als Verschleißteile gelten (z. B. Schläuche, Farbpatronen), noch auf Schäden an zerbrechlichen Teilen, z. B. Schalter oder Teile aus Glas.

Bei diesem Produkt gilt die Garantiezeit auch für den Akku.

## ● **Abwicklung im Garantiefall**

Um eine schnelle Bearbeitung Ihres Anliegens zu gewährleisten, folgen Sie bitte den folgenden Hinweisen:

Bitte halten Sie für alle Anfragen den Kassenschein und die Artikelnummer (IAN 458111\_2307) als Nachweis für den Kauf bereit.

Die Artikelnummer entnehmen Sie bitte dem Typenschild, einer Gravur, auf dem Titelblatt Ihrer Bedienungsanleitung (unten links) oder als Aufkleber auf der Rück- oder Unterseite des Produkts.

Sollten Funktionsfehler oder sonstige Mängel auftreten, kontaktieren Sie zunächst die nachfolgend benannte Serviceabteilung telefonisch oder per E-Mail.

Ein als defekt erfasstes Produkt können Sie dann unter Beifügung des Kaufbelegs (Kassenschein) und der Angabe, worin der Mangel besteht und wann er aufgetreten ist, für Sie portofrei an die Ihnen mitgeteilte Service-Anschrift übersenden.

### ● **Service**





**DE** **Service Deutschland**  
Tel.: 0800 5435 111  
E-Mail: owim@lidl.de

**AT** **Service Österreich**  
Tel.: 0800 292726  
E-Mail: owim@lidl.at

**CH** **Service Schweiz**  
Tel.: 0800562153  
E-Mail: owim@lidl.ch

# CE IP44

<b>List of pictograms used</b> .....	Page 12
<b>Introduction</b> .....	Page 12
Proper use.....	Page 12
Description of parts and features.....	Page 12
Scope of delivery.....	Page 12
Technical data.....	Page 12
<b>Safety instructions</b> .....	Page 12
Safety instructions for batteries / rechargeable batteries.....	Page 13
<b>Preparing for use</b> .....	Page 13
<b>Charging the product</b> .....	Page 13
<b>Maintenance and care</b> .....	Page 14
<b>Troubleshooting</b> .....	Page 14
<b>Disposal</b> .....	Page 14
<b>Warranty</b> .....	Page 15
Warranty claim procedure.....	Page 15
Service.....	Page 15

List of pictograms used	
	Direct current/voltage
	CE mark indicates conformity with relevant EU directives applicable for this product.
	Splash proof
	Safety information Instructions for use

## Rechargeable Light

### ● Introduction

This document is a shorter printed version of the complete instruction manual. Scanning the QR code takes you straight to the Lidl service website ([www.lidl-service.com](http://www.lidl-service.com)) where you can view and download the complete instruction manual by entering the article number (IAN) 458111\_2307.

The short guide forms an integral part of this product. Prior to using the product, familiarize yourself with all operation and safety notes. Store the short guide in a safe place, and if you give the product to third parties, all documentation should be passed on to them as well.

### ● Proper use

The product is intended for outdoor use. The product is intended for private use only and not intended for commercial or for use in other applications.



### ● Description of parts and features

- |                        |  |
|------------------------|--|
| <b>1</b> Light body    | <b>3</b> USB type C input socket (with protective cap) |
| <b>2</b> ON/OFF button | <b>4</b> USB cable                                     |

### ● Scope of delivery

- 1 Rechargeable Light
- 1 USB cable
- 1 Instructions for use

### ● Technical data

Rechargeable battery: lithium ion rechargeable battery (INR18650), 3.7V , 2600 mAh (not interchangeable)

Charging time: 3 to 5 hours

Power: 2 W

Degree of protection:  IP44 (splash proof)

Lighting duration (with full charge): approx. 14 - 16 hours (low light level)

Protection class: III/





Type-C-USB input voltage/current: 5 V , 1 A

**Note:** Use only SELV power supply of maximum working output voltage 5V , 1 A



### Safety instructions





**YOU SHOULD STORE ALL SAFETY INFORMATION AND INSTRUCTIONS IN A SAFE PLACE IN CASE YOU NEED TO REFER TO THEM AGAIN IN THE FUTURE!**

- This product can be used by children aged from 8 years and above and persons with reduced physical, sensory or mental capabilities or lack of experience and knowledge if they have been given supervision or instruction concerning use of the product in a safe way and understand the hazards involved. Children shall not play with the product. Cleaning and user maintenance shall not be made by children without supervision.
- Do not use the product if you detect any kind of damage.
- The illuminant is not replaceable.
- If the illuminant fails at the end of its life, the entire product must be replaced.
- Dispose of the product when it or the USB cable  are damaged.
- Ensure that the USB cable  cannot become damaged by sharp edges or hot objects.
- Unwind the USB cable  completely before use.
- The USB cable  provided is only suitable for use with the product.

- If batteries/rechargeable batteries have leaked, avoid contact with skin, eyes and mucous membranes with the chemicals! Flush immediately the affected areas with fresh water and seek medical attention!
-  **WEAR PROTECTIVE GLOVES!** Leaked or damaged batteries/rechargeable batteries can cause burns on contact with the skin. Wear suitable protective gloves at all times if such an event occurs.
- This product has a built-in rechargeable battery which cannot be replaced by the user. The removal or replacement of the rechargeable battery may only be carried out by the manufacturer or his customer service or by a similarly qualified person in order to avoid hazards. When disposing of the product, it should be noted that this product contains a rechargeable battery.

## ● Preparing for use

**Note:** Remove all packaging materials from the product.

- Press and hold the ON/OFF button  for approx. 2 seconds to put on the light.
- Press the ON/OFF button  again to increase the brightness level. There are 3 brightness levels.
- At the highest brightness level, press the ON/OFF button  once more to switch back to the first brightness level.
- Press and hold the ON/OFF button  for approx. 2 seconds to turn off the light.

## ● Charging the product

**Note:** The product must be connected to an AC adapter or to a computer. The technical data of these devices (not included in the scope of delivery) must be observed.



### Safety instructions for batteries/ rechargeable batteries



- **DANGER TO LIFE!** Keep batteries/rechargeable batteries out of reach of children. If accidentally swallowed seek immediate medical attention.
- Swallowing may lead to burns, perforation of soft tissue, and death. Severe burns can occur within 2 hours of ingestion.
-  **DANGER OF EXPLOSION!** Never recharge non-rechargeable batteries. Do not short-circuit batteries/ rechargeable batteries and/or open them. Overheating, fire or bursting can be the result.
- Never throw batteries/rechargeable batteries into fire or water.
- Do not exert mechanical loads to batteries/rechargeable batteries.

### Risk of leakage of batteries/rechargeable batteries

- Avoid extreme environmental conditions and temperatures, which could affect batteries/rechargeable batteries, e.g. radiators/direct sunlight.

**Note:** In order to use the product without a USB cable , you need to recharge the rechargeable battery before use. The charging process takes about 3 to 5 hours. The rechargeable battery is firmly integrated into the product.

**Note:** Charge the product for approx. 12 hours prior to first use.

- Open the protective cap and connect the USB cable  with a computer or with the USB connector of a power adapter.
- Connect the USB type C connector on the USB cable  to the USB type C input socket  on the product.
- Plug the power adapter into a socket.

**Note:** The charging time is approximately 3 to 5 hours when the battery is depleted.

- Disconnect the USB cable  from the product to prevent the batteries from discharging themselves.
- Close the protective cap before you start to use the product again.
- **Note:** Only charge the product indoors. This product is splash-proof (IP44) only with the accompanying protective cap.
- The product is not working at temperatures below 0 °C and above +45 °C due to its battery protection.

## ● Maintenance and care

The LED cannot be replaced. The product is maintenance-free, except for any necessary change of rechargeable battery.

- Clean the product regularly with a dry, lint-free cloth. Use a slightly dampened cloth to remove more stubborn dirt.

## ● Troubleshooting

**Note:** This product has delicate electronic components. This means that if it is placed near an object that transmits radio signals, it could cause interference. If you notice that the product is malfunctioning, remove any sources of interference from the area of the product.

## ● Disposal

The packaging is made entirely of recyclable materials, which you may dispose of at local recycling facilities.



Observe the marking of the packaging materials for waste separation, which are marked with abbreviations (a) and numbers (b) with following meaning: 1-7: plastics/20-22: paper and fibre-board/80-98: composite materials.



Contact your local refuse disposal authority for more details of how to dispose of your worn-out product.



To help protect the environment, please dispose of the product properly when it has reached the end of its useful life and not in the household waste. Information on collection points and their opening hours can be obtained from your local authority.



The product incl. accessories and packaging materials are recyclable and are subject to extended producer responsibility. Dispose them separately, following the illustrated Info-tri (sorting information), for better waste treatment. The Triman logo is valid in France only.

Faulty or used batteries/rechargeable batteries must be recycled in accordance with Directive 2006/66/EC and its amendments. Please return the batteries/rechargeable batteries and/or the product to the available collection points.



### **Environmental damage through incorrect disposal of the batteries/ rechargeable batteries!**

Batteries/rechargeable batteries may not be disposed of with the usual domestic waste. They may contain toxic heavy metals and are subject to hazardous waste treatment rules and regulations. The chemical symbols for heavy metals are as follows: Cd = cadmium, Hg = mercury, Pb = lead. That is why you should dispose of used batteries/rechargeable batteries at a local collection point.

## ● **Warranty**

The product has been manufactured to strict quality guidelines and meticulously examined before delivery. In the event of material or manufacturing defects you have legal rights against the retailer of this product. Your legal rights are not limited in any way by our warranty detailed below.

The warranty for this product is 3 years from the date of purchase. The warranty period begins on the date of purchase. Keep the original sales receipt in a safe location as this document is required as proof of purchase.

Any damage or defects already present at the time of purchase must be reported without delay after unpacking the product.

Should the product show any fault in materials or manufacture within 3 years from the date of purchase, we will repair or replace it – at our choice – free of charge to you. The warranty period is not extended as a result of a claim being granted. This also applies to replaced and repaired parts.

This warranty becomes void if the product has been damaged, or used or maintained improperly.

The warranty covers material or manufacturing defects. This warranty does not cover product parts subject to normal wear and tear, thus considered consumables (e.g. tubes, cartridges), nor damage to fragile parts, e.g. switches or glass parts.

For this product, the rechargeable battery is also covered by its warranty period.

## ● **Warranty claim procedure**

To ensure quick processing of your case, please observe the following instructions:

Please have the till receipt and the item number (IAN 458111\_2307) available as proof of purchase.

You will find the item number on the rating plate, an engraving on the front page of the instructions for use (bottom left), or as a sticker on the rear or bottom of the product.

If functional or other defects occur, please contact the service department listed either by telephone or by e-mail.

You can return a defective product to us free of charge to the service address that will be provided to you. Ensure that you enclose the proof of purchase (till receipt) and information about what the defect is and when it occurred.

## ● **Service**

**GB Service Great Britain**

Tel.: 08000569216

E-Mail: owim@lidl.co.uk

**IE Service Ireland**





Tel.: 1800 200736

E-Mail: owim@lidl.ie

# CE IP44

<b>Légende des pictogrammes utilisés</b> .....	Page 17
<b>Introduction</b> .....	Page 17
Utilisation conforme .....	Page 17
Descriptif des pièces.....	Page 17
Contenu de la livraison.....	Page 17
Caractéristiques techniques.....	Page 17
<b>Consignes de sécurité</b> .....	Page 18
Consignes de sécurité relatives aux piles/aux piles rechargeables.....	Page 18
<b>Mise en service</b> .....	Page 18
<b>Charger le produit</b> .....	Page 19
<b>Entretien et nettoyage</b> .....	Page 19
<b>Dépannage</b> .....	Page 19
<b>Mise au rebut</b> .....	Page 19
<b>Garantie</b> .....	Page 20
Faire valoir sa garantie.....	Page 21
Service après-vente.....	Page 22



Légende des pictogrammes utilisés	
	Courant continu/Tension continue
	Le sigle CE confirme la conformité avec les directives UE applicables au produit.
	Protégé contre les projections d'eau
	Consignes de sécurité Instructions de manipulation

## Lampe sans fil

### ● Introduction

Ce document est une version imprimée abrégée du mode d'emploi complet. En scannant le code QR, vous accédez directement à la page de service de Lidl ([www.lidl-service.com](http://www.lidl-service.com)), et en saisissant le numéro d'article (IAN) 458111\_2307, vous pouvez consulter et télécharger le mode d'emploi complet.





Ce mode d'emploi résumé fait partie de ce produit. Avant d'utiliser le produit pour la première fois, veuillez lire soigneusement toutes les instructions d'utilisation et consignes de sécurité. Veuillez conserver le mode d'emploi résumé et fournir tous les documents aux autres utilisateurs lorsque vous leur transmettez le produit.



### ● Utilisation conforme

Le produit sert à l'éclairage des espaces extérieurs. Le produit est uniquement destiné à une utilisation privée et non à une utilisation commerciale, et uniquement aux champs d'application indiqués.





### ● Descriptif des pièces

- |   |  |
|---|--|
|  Corps de luminaire  |  Branchement USB Type C (avec capuchon de protection) |
|  Touche MARCHÉ/ARRÊT |  Câble USB  |

### ● Contenu de la livraison

- 1 luminaire à batterie
- 1 câble USB
- 1 mode d'emploi

### ● Caractéristiques techniques

- |   |   |
|---|---|
| Batterie :  | batterie lithium-ion (INR18650), 3,7V        |
| Durée de charge :   | 2600 mAh (non remplaçable)  |
| Puissance :   | de 3 à 5 heures   |
| Indice de protection :  | 2 W   |
|   |  IP44 (protégé contre les projections d'eau) |
| Durée d'éclairage (lorsque la batterie est entièrement chargée) : | env. 14 à 16 heures (en cas de faible luminosité)   |
| Classe de protection :  | III/   |
| Tension / courant d'entrée :                                      | 5V  1 A                                      |

**Remarque :** Utilisez exclusivement une alimentation électrique SELV d'une tension maximale de sortie de 5 V  (Uout), 1 A



## Consignes de sécurité

CONSERVEZ TOUTES LES CONSIGNES ET INSTRUCTIONS DE SÉCURITÉ POUR POUVOIR LES CONSULTER ULTÉRIEUREMENT !

- Ce produit peut être utilisé par des enfants âgés de 8 ans et plus ainsi que par des personnes ayant des capacités physiques, sensorielles ou mentales réduites ou manquant d'expérience ou de connaissances, à la condition qu'ils soient surveillés ou qu'ils aient été informés de l'utilisation sûre du produit et qu'ils comprennent les risques qui en résultent. Les enfants ne doivent pas jouer avec le produit. Le nettoyage et l'entretien ne doivent pas être effectués par des enfants laissés sans surveillance.
- N'utilisez pas le produit si vous constatez le moindre dommage.
- L'ampoule ne peut pas être remplacée.
- Si l'ampoule arrive en fin de vie, l'ensemble du produit doit être remplacé.
- Mettez le produit au rebut si le produit ou le câble USB [4] est endommagé.
- Veillez à ce que le câble USB [4] ne soit pas endommagé par des arêtes coupantes ou des objets chauds.
- Avant l'utilisation, déroulez complètement le câble USB [4].
- Le câble USB [4] fourni est conçu pour être uniquement utilisé avec ce produit.



## Consignes de sécurité relatives aux piles/ aux piles rechargeables

- **DANGER DE MORT !** Rangez les piles/piles rechargeables hors de la portée des enfants. En cas d'ingestion, consultez immédiatement un médecin !
- Une ingestion peut entraîner des brûlures, une perforation des tissus mous et la mort. Des brûlures graves peuvent apparaître dans les 2 heures suivant l'ingestion.

■



- **RISQUE D'EXPLOSION !** Ne rechargez jamais des piles non rechargeables. Ne court-circuitiez pas les piles/piles rechargeables et/ou ne les ouvrez pas ! Autrement, vous risquez de provoquer une surchauffe, un incendie ou une explosion.
- Ne jetez jamais des piles/piles rechargeables au feu ou dans l'eau.
- Ne pas soumettre les piles/piles rechargeables à une charge mécanique.

### **Risque de fuite des piles/piles rechargeables**

- Évitez d'exposer les piles/piles rechargeables à des conditions et températures extrêmes susceptibles de les endommager, par ex. sur des radiateurs/exposition directe aux rayons du soleil.
- Lorsque les piles/piles rechargeables fuient, évitez tout contact du produit chimique avec la peau, les yeux ou les muqueuses ! Rincez les zones touchées à l'eau claire et consultez immédiatement un médecin !

■



- **PORTER DES GANTS DE PROTECTION !** Les piles/piles rechargeables endommagées ou sujettes à des fuites peuvent provoquer des brûlures au contact de la peau. Vous devez donc porter des gants adéquats pour les manipuler.
- Ce produit contient une pile rechargeable ne pouvant pas être remplacée par l'utilisateur. Le démontage ou le remplacement de la pile rechargeable doit uniquement être effectué par le fabricant, son service après-vente ou une personne possédant une qualification similaire, afin de prévenir toute mise en danger. Lors de la mise au rebut, il y a lieu de rappeler que ce produit contient une pile rechargeable.

### **● Mise en service**

**Remarque :** Veuillez retirer entièrement les matériaux composant l'emballage.

- Pressez et maintenez la touche MARCHE/ARRÊT [2] pendant env. 2 secondes afin d'allumer la lumière.

- Pressez de nouveau la touche MARCHE/ARRÊT [2] pour augmenter le niveau de luminosité. 3 niveaux de luminosité sont disponibles.
- Activez le niveau de luminosité maximal et pressez une nouvelle fois la touche MARCHE/ ARRÊT [2] pour activer le niveau de luminosité minimal.
- Pressez et maintenez la touche MARCHE/ARRÊT [2] pendant env. 2 secondes afin d'éteindre la lumière.

## ● Charger le produit

**Remarque :** Le produit doit être raccordé à un adaptateur secteur ou un ordinateur. Les données techniques de ces appareils (non fournis) doivent être respectées.

**Remarque :** Pour utiliser le produit sans câble USB [4], vous devez charger la batterie intégrée avant d'utiliser le produit. Le processus de charge dure env. 3 à 5 heures. La batterie est montée de manière fixe dans le produit.

**Remarque :** Avant la première utilisation, rechargez le produit pendant env. 12 heures.

- Ouvrez le capuchon de protection et reliez le câble USB [4] à un ordinateur ou au branchement USB d'un adaptateur secteur.
- Reliez le connecteur USB Type C du câble USB [4] au branchement USB Type C [3] du produit.
- Branchez l'adaptateur secteur dans une prise électrique.

**Remarque :** La durée de charge en cas de batterie vide est d'env. 3 à 5 heures.

- Débranchez le câble USB [4] du produit afin d'éviter que la batterie ne se décharge.
- Fermez le capuchon de protection avant d'utiliser à nouveau le produit.
- **Remarque :** Ne chargez le produit qu'à l'intérieur. Ce produit n'est protégé contre les projections d'eau (IP44) qu'en présence du cache de protection correspondant.

- En raison de sa protection de batterie, le produit ne fonctionne pas à des températures inférieures à 0 °C et supérieures à +45 °C.

## ● Entretien et nettoyage

La LED n'est pas remplaçable. Hormis le remplacement de la pile en cas de besoin, le produit ne nécessite pas d'entretien.

- Nettoyez le produit régulièrement avec un chiffon sec et non pelucheux. En cas de salissures plus importantes, utilisez un chiffon légèrement humide.

## ● Dépannage

**Remarque :** Le produit contient des composants électroniques fragiles. Il peut donc être perturbé par la proximité d'appareils émettant des ondes radios. Si vous remarquez des défaillances lors du fonctionnement du produit, éloignez les sources d'interférences se trouvant à proximité du produit.

## ● Mise au rebut

L'emballage se compose de matières recyclables pouvant être mises au rebut dans les déchetteries locales.



Veillez respecter l'identification des matériaux d'emballage pour le tri sélectif, ils sont identifiés avec des abbréviations (a) et des chiffres (b) ayant la signification suivante : 1-7 : plastiques / 20-22 : papiers et cartons / 80-98 : matériaux composite.



Votre mairie ou votre municipalité vous renseigneront sur les possibilités de mise au rebut des produits usagés.



Afin de contribuer à la protection de l'environnement, veuillez ne pas jeter votre produit usagé dans les ordures ménagères, mais éliminez-le de manière appropriée. Pour obtenir des renseignements concernant les points de collecte et leurs horaires d'ouverture, vous pouvez contacter votre municipalité.



Le produit ainsi que les accessoires et les matériaux d'emballage sont recyclables et relèvent de la responsabilité élargie du producteur. Éliminez-les séparément, en suivant l'Info-tri illustrée, dans l'intérêt d'un meilleur traitement des déchets. Le logo Triman n'est valable qu'en France.

Les piles/piles rechargeables défectueuses ou usagées doivent être recyclées conformément à la directive 2006/66/CE et ses modifications. Les piles et/ou piles rechargeables et/ou le produit doivent être retournés dans les centres de collecte proposés.



### **Pollution de l'environnement par la mise au rebut incorrecte des piles/piles rechargeables !**

Les piles/piles rechargeables ne doivent pas être mises au rebut avec les ordures ménagères. Elles peuvent contenir des métaux lourds toxiques et doivent être considérées comme des déchets spéciaux. Les symboles chimiques des métaux lourds sont les suivants : Cd = cadmium, Hg = mercure, Pb = plomb. Pour cette raison, veuillez toujours déposer les piles/piles rechargeables usagées dans les conteneurs de recyclage communaux.

## ● **Garantie**

### **Article L217-16 du Code de la consommation**

Lorsque l'acheteur demande au vendeur, pendant le cours de la garantie commerciale qui lui a été consentie lors de l'acquisition ou de la réparation d'un bien meuble, une remise en état couverte par la garantie, toute période d'immobilisation d'au moins sept jours vient s'ajouter à la durée de la garantie qui restait à courir. Cette période court à compter de la demande d'intervention de l'acheteur ou de la mise à disposition pour réparation du bien en cause, si cette mise à disposition est postérieure à la demande d'intervention.

Indépendamment de la garantie commerciale souscrite, le vendeur reste tenu des défauts de conformité du bien et des vices rédhibitoires dans les conditions prévues aux articles L217-4 à L217-13 du Code de la consommation et aux articles 1641 à 1648 et 2232 du Code Civil.

### **Article L217-4 du Code de la consommation**

Le vendeur livre un bien conforme au contrat et répond des défauts de conformité existant lors de la délivrance.

Il répond également des défauts de conformité résultant de l'emballage, des instructions de montage ou de l'installation lorsque celle-ci a été mise à sa charge par le contrat ou a été réalisée sous sa responsabilité.

### **Article L217-5 du Code de la consommation**

Le bien est conforme au contrat :

- 1° S'il est propre à l'usage habituellement attendu d'un bien semblable et, le cas échéant :
  - s'il correspond à la description donnée par le vendeur et possède les qualités que celui-ci a présentées à l'acheteur sous forme d'échantillon ou de modèle ;

- s'il présente les qualités qu'un acheteur peut légitimement attendre eu égard aux déclarations publiques faites par le vendeur, par le producteur ou par son représentant, notamment dans la publicité ou l'étiquetage ;
- 2° Ou s'il présente les caractéristiques définies d'un commun accord par les parties ou être propre à tout usage spécial recherché par l'acheteur, porté à la connaissance du vendeur et que ce dernier a accepté.

### **Article L217-12 du Code de la consommation**

L'action résultant du défaut de conformité se prescrit par deux ans à compter de la délivrance du bien.

### **Article 1641 du Code civil**

Le vendeur est tenu de la garantie à raison des défauts cachés de la chose vendue qui la rendent impropre à l'usage auquel on la destine, ou qui diminuent tellement cet usage que l'acheteur ne l'aurait pas acquise, ou n'en aurait donné qu'un moindre prix, s'il les avait connus.

### **Article 1648 1er alinéa du Code civil**

L'action résultant des vices rédhibitoires doit être intentée par l'acquéreur dans un délai de deux ans à compter de la découverte du vice.

Les pièces détachées indispensables à l'utilisation du produit sont disponibles pendant la durée de la garantie du produit.

Le produit a été fabriqué selon des critères de qualité stricts, et contrôlé consciencieusement avant sa livraison. En cas de défaut de matériau ou de fabrication, vous avez des droits légaux vis-à-vis du vendeur du produit. Vos droits légaux ne sont en aucun cas limités par notre garantie mentionnée ci-dessous.

La garantie de ce produit est de 3 ans à partir de la date d'achat. La période de garantie commence à la date d'achat. Conservez l'original de la preuve d'achat dans un endroit sûr car ce document est nécessaire pour prouver l'achat.

Tout dommage ou défaut déjà présent au moment de l'achat doit être signalé immédiatement après le déballage du produit.

Si le produit présente un défaut de matériau ou de fabrication dans les 3 ans qui suivent la date d'achat, nous le réparerons ou le remplacerons - à notre choix - gratuitement pour vous. La période de garantie n'est pas prolongée par une demande de garantie acceptée. Cette mesure s'applique également pour les pièces remplacées et réparées.

Cette garantie est annulée si le produit a été endommagé ou utilisé ou entretenu de manière incorrecte.

La garantie couvre les défauts de matériels et de fabrication. Cette garantie ne couvre pas les pièces du produit soumises à une usure normale, et qui sont donc considérées comme des pièces d'usure (par exemple tuyaux, les cartouches d'encre), ni les dommages aux pièces fragiles, par exemple les interrupteurs ou les pièces en verre.

La période de garantie s'applique également à la batterie sur ce produit.

### **● Faire valoir sa garantie**

Pour garantir la rapidité d'exécution de la procédure de garantie, veuillez respecter les indications suivantes :

Veuillez conserver le ticket de caisse et la référence du produit (IAN 458111\_2307) à titre de preuve d'achat pour toute demande.

Le numéro de référence de l'article est indiqué sur la plaque d'identification, gravé sur la page de titre de votre manuel (en bas à gauche) ou sur un autocollant apposé sur la face arrière ou inférieure du produit.

En cas de dysfonctionnement du produit, ou de tout autre défaut, contactez en premier lieu le service après-vente par téléphone ou par e-mail aux coordonnées indiquées ci-dessous.

Vous pouvez alors envoyer franco de port tout produit considéré comme défectueux au service clientèle indiqué, accompagné de la preuve d'achat (ticket de caisse) et d'une description écrite du défaut avec mention de sa date d'apparition.

## ● Service après-vente

### **FR** Service après-vente France

Tél. : 0800904879

E-Mail : [owim@lidl.fr](mailto:owim@lidl.fr)

### **BE** Service après-vente Belgique





Tél. : 080071011

Tél. : 80023970 (Luxembourg)

E-Mail : [owim@lidl.be](mailto:owim@lidl.be)

# CE IP44

<b>Legenda van de gebruikte pictogrammen</b> .....	Pagina 24
<b>Inleiding</b> .....	Pagina 24
Correct en doelmatig gebruik .....	Pagina 24
Beschrijving van de onderdelen.....	Pagina 24
Omvang van de levering.....	Pagina 24
Technische gegevens.....	Pagina 24
<b>Veiligheidsinstructies</b> .....	Pagina 25
Veiligheidsinstructies voor batterijen / accu's.....	Pagina 25
<b>Ingebruikname</b> .....	Pagina 25
<b>Product opladen</b> .....	Pagina 26
<b>Onderhoud en reiniging</b> .....	Pagina 26
<b>Storingen verhelpen</b> .....	Pagina 26
<b>Afvoer</b> .....	Pagina 26
<b>Garantie</b> .....	Pagina 27
Afwikkeling in geval van garantie .....	Pagina 27
Service .....	Pagina 28

Legenda van de gebruikte pictogrammen	
	Gelijkstroom/-spanning
	Het CE-teken bevestigt de conformiteit met de voor het product van toepassing zijnde EU-richtlijnen.
	Spatwaterdicht
	Veiligheidsinstructies Instructies

## Accu-lamp

### ● Inleiding

Bij dit document gaat het om een verkorte versie van de volledige gebruiksaanwijzing. Door het scannen van de QR-code komt u direct op de Lidl-Service-pagina ([www.lidl-service.com](http://www.lidl-service.com)) en kunt u door het invoeren van het artikelnummer (IAN) 458111\_2307 de volledige gebruiksaanwijzing bekijken en downloaden.

De beknopte handleiding maakt deel uit van het product. Maak u voor het gebruik van het product vertrouwd met alle bedienings- en veiligheidsinstructies. Bewaar de beknopte handleiding zorgvuldig en overhandig alle documenten bij de doorgifte van het product aan derden.



### ● Correct en doelmatig gebruik

Het product is bedoeld voor verlichting buitenshuis. Het product is alleen bestemd voor particulier gebruik, niet voor het commercieel gebruik en alleen voor de vermelde gebruiksdoeleinden.



### ● Beschrijving van de onderdelen



- |   |  |
|---|--|
|  Lampbehuizing |  USB-type C-aansluiting (met beschermkapje) |
|  AAN-/UIT-knop |  USB-kabel                                  |

### ● Omvang van de levering

- 1 acculamp
- 1 USB-kabel
- 1 gebruiksaanwijzing

### ● Technische gegevens

- |              |  |
|--------------|--|
| Accu:        | litium-ion-accu (INR18650), 3,7V  |
|              | 2600 mAh (niet vervangbaar)  |
| Laadduur:    | 3 tot 5 uur  |
| Vermogen:    | 2 W  |
| Bescherming: |  IP44 (spatwaterdicht)            |

- |   |  |
|---|--|
| Verlichtingsduur (bij volledig opgeladen accu): | ca. 14 - 16 uur (bij zwak licht)   |
| Beschermingsklasse:                             | III/    |
| Ingangsspanning/-stroom:                        | 5V  1 A |





**Opmerking:** gebruik uitsluitend een Verwenden SELV-netadapter met een maximale bedrijfsuitgangsspanning van 5 V  (Uout), 1 A





## Veiligheidsinstructies

### BEWAAR ALLE VEILIGHEIDSINSTRUCTIES EN AANWIJZINGEN VOOR LATER!

- Dit product kan door kinderen vanaf 8 jaar en ouder alsmede door personen met verminderde fysieke, sensorische of mentale vaardigheden of een gebrek aan ervaring en kennis worden gebruikt als zij in de gaten worden gehouden of instructies hebben gekregen over het veilige gebruik van het product en de eruit voortvloeiende gevaren begrijpen. Kinderen mogen niet met het product spelen. Reiniging en onderhoud mogen niet door kinderen zonder toezicht worden uitgevoerd.
- Gebruik het product niet als u beschadigingen heeft geconstateerd.
- Het verlichtingsmiddel kan niet worden vervangen.
- Mocht het verlichtingsmiddel aan het einde van zijn levensduur uitvallen, dient het gehele product te worden vervangen.
- Gooi het product weg als het of de USB-kabel  is beschadigd.
- Let erop dat de USB-kabel  niet door scherpe randen of hete voorwerpen kan worden beschadigd.
- Wikkel de USB-kabel  voor gebruik volledig af.
- De meegeleverde USB-kabel  is alleen bestemd voor gebruik met dit product.



## Veiligheidsinstructies voor batterijen/accu's

- **LEVENSGEVAAR!** Houd batterijen/accu's buiten het bereik van kinderen. Raadpleeg bij inslikken onmiddellijk een arts!
- Inslikken kan leiden tot inwendige verbrandingen, perforatie van zacht weefsel en tot de dood. Ernstige inwendige verbrandingen kunnen binnen 2 uur na het inslikken optreden.

■



**EXPLOESIEGEVAAR!** Laad niet oplaadbare batterijen nooit op. Sluit de batterijen/accu's niet kort en/of open deze niet. Daardoor kan de batterij oververhit raken, in brand vliegen of exploderen.



- Gooi batterijen/accu's nooit in het vuur of water.
- Stel batterijen/accu's nooit bloot aan mechanische belastingen.

### **Risico dat de batterijen/accu's lekken**

- Vermijd extreme omstandigheden en temperaturen die invloed op de batterijen/accu's zouden kunnen hebben bijv. radiatoren/direct zonlicht.
- Bij lekkende batterijen/accu's het contact van de chemicaliën met de huid, ogen en slijmvliezen vermijden! Spoel de desbetreffende plekken direct af met schoon water en raadpleeg onmiddellijk een arts!
-  **DRAAG VEILIGHEIDSHANDSCHOENEN!** Lekkende of beschadigde batterijen/accu's kunnen in geval van huidcontact chemische brandwonden veroorzaken. Draag daarom in dit geval geschikte veiligheidshandschoenen.
- Dit product heeft een geïntegreerde accu die niet door de gebruiker kan worden vervangen. Demontage of vervangen van de accu mag alleen door de fabrikant of diens klantenservice of een vergelijkbaar gekwalificeerde persoon worden uitgevoerd, om gevaren te vermijden. Let er bij de afvoer op dat dit product een accu bevat.

### **Ingebruikname**

**Opmerking:** verwijder al het verpakkingsmateriaal.

- Druk op de AAN-/UIT-knop  gedurende 2 seconden om het licht in te schakelen.
- Druk opnieuw op de AAN-/UIT-knop , om de lichtsterkte te verhogen. Er zijn 3 lichtsterktes.

- Druk bij de hoogste lichtsterkte opnieuw op de AAN-/UIT-knop **[2]** om het licht naar de laagste lichtsterkte te schakelen.
- Druk opnieuw gedurende 2 seconden op de AAN-/UIT-knop **[2]** om het licht uit te schakelen.

## ● Product opladen

**Opmerking:** het product moet op een netadapter of een computer worden aangesloten. Daarbij moet rekening worden gehouden met de technische gegevens van deze apparaten (niet meegeleverd).

**Opmerking:** om het product zonder USB-kabel **[4]** te kunnen gebruiken, moet u de geïntegreerde accu voor gebruik opladen. Het opladen duurt ca. 3 tot 5 uur. De accu is vast in het product ingebouwd.

**Opmerking:** laad het product voor het eerste gebruik ca. 12 uur lang op.

- Open de beschermkap en sluit de USB-kabel **[4]** op een computer of met een USB-aansluiting op een netadapter.
- Sluit de type C-USB-stekker van de USB-kabel **[4]** met de type C-USB-aansluiting **[3]** aan op het product.
- Steek de netadapter in een stopcontact.
- **Opmerking:** de laadtijd bedraagt bij een lege accu ca. 3 tot 5 uur.
- Haal de USB-kabel **[4]** uit het product om ontlading van de accu te voorkomen.
- Sluit de beschermkap voorodt u het product opnieuw gebruikt.
- **Opmerking:** laad het product alleen binnen op. Dit product is alleen spatwaterdicht (IP44) met de bijhorende beschermkap.
- Het product werkt vanwege de accubescherming niet bij temperaturen lager dan 0 ° C en hoger dan +45 ° C.

## ● Onderhoud en reiniging

De led is niet vervangbaar. Het product is, afgezien van het vervangen van de batterij, onderhoudsvrij.

- Reinig het product regelmatig met een droge, pluisvrije doek. Gebruik bij sterke verontreinigingen een iets vochtig gemaakte doek.

## ● Storingen verhelpen

**Opmerking:** het product bevat gevoelige elektronische componenten. Daardoor is het mogelijk dat het door draadloze apparatuur in de directe omgeving wordt verstoord. Als u dergelijke storingen vaststelt, verwijder dan deze storingsbronnen uit de omgeving van het product.

## ● Afvoer

De verpakking bestaat uit milieuvriendelijke grondstoffen die u via de plaatselijke recyclingcontainers kunt afvoeren.



Neem de aanduiding van de verpakkingsmaterialen voor de afvalscheiding in acht. Deze zijn gemarkeerd met de afkortingen (a) en een cijfers (b) met de volgende betekenis: 1-7: kunststoffen / 20-22: papier en vezelplaten / 80-98: composietmaterialen.



Informatie over de mogelijkheden om het uitgediende product na gebruik te verwijderen, verstrekt uw gemeentelijke overheid.



Gooi het afgedankte product omwille van het milieu niet weg via het huisvuil, maar geef het af bij het daarvoor bestemde depot of het gemeentelijke milieupark. Over afgifteplaatsen en hun openingstijden kunt u zich bij uw aangewezen instantie informeren.



Het product, waaronder het toebehoren, en de verpakkingsmaterialen kunnen worden gerecycled en zijn onderhevig aan een uitgebreide verantwoordelijkheid van de fabrikant. Gooi ze apart weg, overeenkomstig de aangegeven Info-tri (informatie over afvalscheiding), voor een beter afvalbeheer. Het Triman-logo geldt alleen voor Frankrijk.

Defecte of verbruikte batterijen/accu's moeten volgens de richtlijn 2006/66/EG en veranderingen daarop worden gerecycled. Geef batterijen/accu's en/of het product af bij de daarvoor bestemde verzamelstations.



### **Milieuschade door foutieve verwijdering van de batterijen/accu's!**

Batterijen/accu's mogen niet via het huisvuil worden weggegooid. Ze kunnen giftige zware metalen bevatten en vallen onder het chemisch afval. De chemische symbolen van de zware metalen zijn: Cd = cadmium, Hg = kwik, Pb = lood. Geef verbruikte batterijen/accu's daarom af bij een gemeentelijk inzamelpunt.

## **● Garantie**

Het product werd volgens strenge kwaliteitsrichtlijnen gemaakt en voor de uitlevering zorgvuldig gecontroleerd. In geval van materiaal- of fabricagefouten hebt u tegenover de verkoper van het product wettelijke rechten. Uw wettelijke rechten worden op geen enkele manier door onze hieronder vermelde garantie beperkt.

De garantie voor dit product bedraagt 3 jaar vanaf aankoopdatum. De garantieperiode gaat in op de datum van aankoop. Bewaar het originele bewijs van aankoop op een veilige plek aangezien dit document nodig is als bewijs.

Alle beschadigingen of gebreken die reeds op het moment van aankoop aanwezig zijn, moeten meteen na het uitpakken van het product worden gemeld.

Mocht het product binnen 3 jaar na aankoopdatum een materiaal- of fabricagefout vertonen, zullen wij het – naar onze keuze – gratis voor u repareren of vervangen. De garantieperiode wordt door een plaatsgevonden garantiEVERLENING niet verlengd. Dit geldt ook voor vervangen en gerepareerde onderdelen.

Deze garantie vervalt als het product werd beschadigd of onjuist is gebruikt of onderhouden.

De garantie dekt materiaal- en fabricagefouten af. Deze garantie dekt geen productonderdelen die aan normale slijtage onderhevig zijn en daarom als verbruiksartikelen worden beschouwd (bv. slangen, inktpatronen), noch dekt zij schade aan breekbare onderdelen, bv. schakelaars of onderdelen die van glas zijn gemaakt.

Bij dit product geldt de garantieperiode ook voor de oplaadbare batterij.

## **● Afwikkeling in geval van garantie**

Om een snelle afhandeling van uw reclamatie te waarborgen dient u de volgende instructies in acht te nemen:

Houd bij alle vragen alstublieft de kassabon en het artikelnummer (IAN 458111\_2307) als bewijs van aankoop bij de hand.

Het artikelnummer vindt u op de typeplaat, ingegraveerd, op het titelblad van uw handleiding (linksonder) of als sticker op de achter- of onderzijde. Wanneer er storingen in de werking of andere gebreken optreden, dient u eerst telefonisch of per e-mail contact met de onderstaande service-afdeling op te nemen.

Een als defect geregistreerd product kunt u dan samen met uw aankoopbewijs (kassabon) en vermelding van de concrete schade alsmede het tijdstip van optreden voor u franco aan het u meegedeelde servicepunt verzenden.

## ● Service

### **(NL) Service Nederland**

Tel.: 08000225537

E-Mail: [owim@lidl.nl](mailto:owim@lidl.nl)

### **(BE) Service België**

Tel.: 080071011

Tel.: 80023970





(Luxemburg)

E-Mail: [owim@lidl.be](mailto:owim@lidl.be)

# CE IP44

<b>Legenda zastosowanych piktogramów</b> .....	Strona 30
<b>Wstęp</b> .....	Strona 30
Zastosowanie zgodne z przeznaczeniem .....	Strona 30
Opis części .....	Strona 30
Zawartość .....	Strona 30
Dane techniczne .....	Strona 30
<b>Wskazówki bezpieczeństwa</b> .....	Strona 31
Wskazówki bezpieczeństwa dla baterii / akumulatorów .....	Strona 31
<b>Uruchomienie</b> .....	Strona 31
<b>Ładowanie produktu</b> .....	Strona 32
<b>Konserwacja i czyszczenie</b> .....	Strona 32
<b>Usuwanie usterek</b> .....	Strona 32
<b>Utylizacja</b> .....	Strona 32
<b>Gwarancja</b> .....	Strona 33
Sposób postępowania w przypadku naprawy gwarancyjnej .....	Strona 34
Serwis .....	Strona 34

## Legenda zastosowanych piktogramów

	Prąd stały / napięcie stałe
	Znak CE potwierdza zgodność z dyrektywami UE mającymi zastosowanie do tego produktu.
	Ochrona przed przyskającą wodą
	Wskazówki bezpieczeństwa Instrukcja postępowania

## Lampa akumulatorowa

### ● Wstęp

Niniejszy dokument jest skróconą, wydrukowaną wersją kompletnej instrukcji obsługi. Zeskanowanie kodu QR przeniesie Cię bezpośrednio na stronę serwisu Lidl ([www.lidl-service.com](http://www.lidl-service.com)) i po wpisaniu numeru artykułu (IAN) 458111\_2307 będziesz mógł/a obejrzeć i pobrać pełną instrukcję obsługi.





Krótką instrukcją stanowi część składową tego produktu. Przed użyciem produktu należy zapoznać się ze wszystkimi wskazówkami dotyczącymi obsługi i bezpieczeństwa. Krótką instrukcję należy zachować i w przypadku przekazania produktu innej osobie przekazać również całą dokumentację.



### ● Zastosowanie zgodne z przeznaczeniem

Produkt służy jako oświetlenie na zewnątrz. Produkt ten przeznaczony jest tylko do prywatnego obszaru zastosowania, a nie do użytku komercyjnego i nadaje się tylko do podanych zakresów.

### ● Opis części

- |   |   |
|---|---|
|  Korpus lampy          |  Port USB typ C (z osłoną) |
|  Przycisk WŁĄCZ/WYŁĄCZ |  Kabel USB                 |

### ● Zawartość

- 1 lampa akumulatorowa
- 1 kabel USB
- 1 instrukcja obsługi

### ● Dane techniczne

- |                  |   |
|------------------|---|
| Akumulator:      | akumulator litowo-jonowy (INR18650), 3,7V ===, 2600 mAh (niewymienny)   |
| Czas ładowania:  | 3 do 5 godzin   |
| Moc:             | 2 W   |
| Stopień ochrony: |  IP44 (ochrona przed przyskającą wodą) |





- |  |  |
|--|--|
| Czas świecenia (przy całkowicie naładowanym akumulatorze): | ok. 14 - 16 godzin (przy słabym oświetleniu) |
| Klasa ochrony:   | III/III                                      |
| Napięcie/prąd wejścia:                                     | 5V===, 1 A                                   |

**Wskazówka:** należy używać wyłącznie zasilacza SELV o maksymalnym roboczym napięciu wyjściowym 5 V === (Uout), 1 A



## Wskazówki bezpieczeństwa

WSZYSTKIE WSKAZÓWKI DOTYCZĄCE BEZPIECZEŃSTWA I INSTRUKCJE NALEŻY ZACHOWAĆ NA PRZYSZŁOŚĆ!

- Niniejszy produkt może być używany przez dzieci od lat 8 oraz przez osoby z obniżonymi zdolnościami fizycznymi, sensorycznymi lub mentalnymi lub brakiem doświadczenia i wiedzy, jeśli pozostają pod nadzorem lub zostały pouczone w kwestii bezpiecznego użycia produktu i rozumieją wynikające z niego zagrożenia. Dzieci nie mogą bawić się produktem. Czyszczenie i konserwacja nie mogą być wykonywane przez dzieci bez nadzoru.
- Nie używać produktu w razie wykrycia jakiegokolwiek uszkodzenia.
- Element świetlny jest niewymienny.
- Jeśli źródło światła przestanie działać z powodu zużycia, należy wymienić cały produkt.
- Produkt należy zutylizować, jeśli on lub kabel USB  jest uszkodzony.
- Należy uważać na to, aby nie uszkodzić kabla USB  ostrymi krawędziami lub gorącymi przedmiotami.
- Przed użyciem należy całkowicie rozwinąć kabel USB .
- Dotknięty kabel USB  nadaje się tylko do zastosowania z tym produktem.



## Wskazówki bezpieczeństwa dla baterii/akumulatorów

- **ZAGROŻENIE ŻYCIA!** Baterie/akumulatory należy trzymać poza zasięgiem dzieci. W przypadku połknięcia należy natychmiast udać się do lekarza!
- Połknięcie może prowadzić do oparzeń, perforacji tkanki miękkiej i śmierci. Ciężkie poparzenia mogą wystąpić w ciągu 2 godzin po połknięciu.



- **NIEBEZPIECZEŃSTWO WYBUCHU!** Baterii jednorazowego użytku nie wolno ładować ponownie. Baterii/akumulatorów nie należy zwierać i/lub otwierać. Może to doprowadzić do przegrzania, pożaru lub wybuchu.
- Nigdy nie należy wrzucać baterii/akumulatorów do ognia lub wody.
- Nigdy nie należy narażać baterii/akumulatorów na obciążenia mechaniczne.

### **Ryzyko wycieku kwasu z baterii/akumulatorów**

- Należy unikać ekstremalnych warunków i temperatur, które mogą oddziaływać na baterie/akumulatory, np. kaloryferów/bezpośredniego działania promieniowania słonecznego.
- Jeśli wyciekną baterie/akumulatory, należy unikać kontaktu skóry, oczu i błon śluzowych z chemikaliami! Dotknięte miejsca natychmiast przepłukać czystą wodą i udać się do lekarza!
-  **ZAKŁADAĆ RĘKAWICE OCHRONNE!** Wylane lub uszkodzone baterie/akumulatory po dotknięciu skóry mogą spowodować poparzenia chemiczne. Dlatego należy w takim przypadku nakładać odpowiednie rękawice ochronne.
- Produkt posiada wbudowany akumulator, który nie może być wymieniony przez użytkownika. Rozmontowanie lub wymiana akumulatora mogą być dokonane wyłącznie przez producenta lub w jego punkcie obsługi klienta lub przez osobę o podobnych kwalifikacjach, aby zapobiec zagrożeniom. Przy utylizacji należy zwrócić uwagę na to, że produkt zawiera akumulator.

### **● Uruchomienie**

**Wskazówka:** należy całkowicie usunąć materiał opakowania.

- Nacisnąć i przytrzymać przycisk WŁĄCZ/WYŁĄCZ [2] przez ok. 2 sekundy, aby włączyć światło.
- Ponownie nacisnąć przycisk WŁĄCZ/WYŁĄCZ [2], aby zwiększyć poziom jasności. Dostępne są 3 poziomy jasności.
- Przy najwyższym poziomie jasności proszę ponownie nacisnąć przycisk WŁĄCZ/WYŁĄCZ [2], aby przełączyć światło na najniższy poziom jasności.
- Nacisnąć i przytrzymać przycisk WŁĄCZ/WYŁĄCZ [2] przez ok. 2 sekundy, aby wyłączyć światło.

## ● Ładowanie produktu

**Wskazówka:** produkt musi być podłączony do zasilacza lub komputera. Dane techniczne tych urządzeń (niezawartych w dostawie) muszą być przestrzegane.

**Wskazówka:** aby używać produktu bez kabla USB [4], przed użyciem należy naładować zintegrowany akumulator. Proces ładowania trwa ok. 3 do 5 godzin. Akumulator jest na stałe wbudowany w produkcie.

**Wskazówka:** przed pierwszym użyciem należy ładować produkt przez ok. 12 godzin.

- Otworzyć osłonę i połączyć kabel USB [4] z komputerem lub portem USB zasilacza.
- Połączyć wtyczkę USB typ C kabla USB [4] z portem USB typ C [3] produktu.
- Zasilacz włożyć do gniazdka.  
**Wskazówka:** czas ładowania wynosi około 3 do 5 godzin, gdy bateria jest rozładowana.
- Odłączyć kabel USB [4] od produktu, aby uniknąć rozładowania akumulatora.
- Przed ponownym zastosowaniem produktu zamknąć osłonę.

- **Wskazówka:** produkt ładować jedynie w pomieszczeniach. Ten produkt jest chroniony przed pryskającą wodą (IP44) tylko z dołączoną nasadką ochronną.
- Produkt ze względu na ochronę baterii nie działa w temperaturach poniżej 0 °C i powyżej +45 °C.

## ● Konserwacja i czyszczenie

Dioda LED nie jest wymienna. Produkt nie wymaga konserwacji, aż do wymaganej wymiany akumulatora.

- Produkt należy regularnie czyścić suchą, niestrzępiącą się szmatką. W przypadku silniejszego zabrudzenia należy użyć lekko zwilżonej szmatki.

## ● Usuwanie usterek

**Wskazówka:** produkt zawiera wrażliwe części elektroniczne. Z tego względu na znajdujące się w pobliżu urządzenia emitujące fale radiowe mogą powodować zakłócenie jego działania. W przypadku stwierdzenia zakłóceń w działaniu produktu należy usunąć tego rodzaju źródła zakłóceń z jego otoczenia.

## ● Utylizacja

Opakowanie wykonane jest z materiałów przyjaznych dla środowiska, które można przekazać do utylizacji w lokalnym punkcie przetwarzania surowców wtórnych.





Przy segregowaniu odpadów prosimy zwrócić uwagę na oznakowanie materiałów opakowaniowych, oznaczone są one skrótami (a) i numerami (b) o następującym znaczeniu: 1-7: Tworzywa sztuczne/20-22: Papier i tektura/80-98: Materiały kompozytowe.



Informacji na temat możliwości utylizacji wyeksploatowanego produktu udziela urząd gminy lub miasta.



Z uwagi na ochronę środowiska nie wyrzucać urządzenia po zakończeniu eksploatacji do odpadów domowych, lecz prawidłowo utylizować. Informacji o punktach zbiorczych i ich godzinach otwarcia udziela odpowiedni urząd.

Elektroodpady nie mogą być wyrzucane do pojemników do selektywnej zbiórki odpadów komunalnych. Można je oddać w specjalnie wyznaczonych miejscach np. Punkt Selektywnej Zbiórki Odpadów Komunalnych lub/bądź w punktach handlowych oferujących w sprzedaży sprzęt elektroniczny.

Należy postępować zgodnie z obowiązującymi w Polsce przepisami dotyczącymi selektywnej zbiórki urządzeń elektrycznych i elektronicznych. Zużyty sprzęt może mieć szkodliwy wpływ na środowisko i zdrowie ludzi z uwagi na potencjalną zawartość niebezpiecznych substancji, mieszanin oraz części składowych. Gospodarstwo domowe spełnia ważną rolę w przyczynianiu się do ponownego użycia i odzysku surowców wtórnych, w tym recyklingu zużytego sprzętu. Na tym etapie kształtuje się postawy, które wpływają na zachowanie wspólnego dobra jakim jest czyste środowisko naturalne.



Produkt, w tym akcesoria i materiały opakowaniowe, nadają się do recyklingu i podlegają rozszerzonej odpowiedzialności producenta. Wyrzucić je osobno, zgodnie z ilustracją przedstawiającą informacje o sortowaniu, aby zapewnić lepszą utylizację odpadów. Logo Triman jest ważne tylko dla Francji.

Uszkodzone lub zużyte baterie/akumulatory muszą być poddane recyklingowi zgodnie z dyrektywą 2006/66/WE i jej zmianami. Oddać baterie/akumulatory i/lub produkt w dostępnych punktach zbiórki.



### **Niewłaściwa utylizacja baterii/akumulatorów stwarza zagrożenie dla środowiska naturalnego!**

Baterii/akumulatorów nie należy wyrzucać razem z odpadami domowymi. Mogą one zawierać szkodliwe metale ciężkie i należy je traktować jak odpady specjalne. Symbole chemiczne metali ciężkich są następujące: Cd = kadm, Hg = rtęć, Pb = ołów. Dlatego też zużyte baterie/akumulatory należy przekazywać do komunalnych punktów gromadzenia odpadów niebezpiecznych.

### **● Gwarancja**

Produkt został wyprodukowany zgodnie z surowymi wytycznymi dotyczącymi jakości i dokładnie przetestowane przed dostawą. W przypadku wad materiałowych lub produkcyjnych przysługują Państwu prawa ustawowe wobec sprzedawcy produktu. Państwa prawa ustawowe nie są w żaden sposób ograniczone przez naszą gwarancję przedstawioną poniżej.

Gwarancja na ten produkt wynosi 3 lata od daty zakupu. Okres gwarancji rozpoczyna się od daty zakupu. Proszę przechowywać oryginalny rachunek w bezpiecznym miejscu, ponieważ ten dokument jest wymagany jako dowód zakupu.

Wszelkie uszkodzenia lub wady obecne już w momencie zakupu należy zgłosić niezwłocznie po rozpakowaniu produktu.

Jeżeli w ciągu 3 lat od daty zakupu produkt wykáže wady materiałowe lub produkcyjne, to – według naszego uznania – bezpłatnie go naprawimy lub wymienimy. Okres gwarancji nie ulega przedłużeniu o przyznane roszczenie gwarancyjne. Dotyczy to również wymienionych i naprawionych części.

Niniejsza gwarancja traci ważność, jeśli produkt został uszkodzony, był niewłaściwie użytkowany lub konserwowany.

Gwarancja obejmuje wady materiałowe i produkcyjne. Niniejsza gwarancja nie obejmuje części produktu, które podlegają normalnemu zużyciu i dlatego są uważane za części zużywalne (np. węże, wkłady atramentowe), ani nie obejmuje uszkodzeń części delikatnych, np. przełączników lub części wykonanych ze szkła.

W przypadku tego produktu czas gwarancji obowiązuje również dla akumulatora.

Zgodnie z Kodeksem Cywilnym art. 581 §1 wraz z wymianą urządzenia lub ważnej części czas gwarancji rozpoczyna się na nowo.

### ● Sposób postępowania w przypadku naprawy gwarancyjnej

Aby zapewnić szybkie rozpatrzenie Państwa wniosku, prosimy stosować się do następujących wskazówek:

Przed skontaktowaniem się z działem serwisowym należy przygotować paragon i numer artykułu (IAN 458111\_2307) jako dowód zakupu.

Numery artykułów można znaleźć na tabliczce znamionowej, na grawerunku, na stronie tytułowej jego instrukcji (na dole po lewej stronie) lub jako naklejkę na stronie odwrotnej lub spodniej.

W razie wystąpienia błędów w działaniu lub innych wad, należy skontaktować się najpierw z wymienionym poniżej działem serwisowym telefonicznie lub pocztą elektroniczną.

Produkt uznany za uszkodzony można następnie z dołączeniem dowodu zakupu (paragonu) i podaniem, na czym polega wada i kiedy wystąpiła, przesłać bezpłatnie na podany Państwu adres serwisu.

### ● Serwis

 **Serwis Polska**





Tel.: 008004911946

E-Mail: [owim@lidl.pl](mailto:owim@lidl.pl)

**CE IP44**

<b>Legenda použitých piktogramů</b> .....	Strana 36
<b>Úvod</b> .....	Strana 36
Použití ke stanovenému účelu .....	Strana 36
Popis dílů .....	Strana 36
Obsah dodávky .....	Strana 36
Technická data .....	Strana 36
<b>Bezpečnostní pokyny</b> .....	Strana 37
Bezpečnostní pokyny pro baterie a akumulátory .....	Strana 37
<b>Uvedení do provozu</b> .....	Strana 37
<b>Nabíjení výrobku</b> .....	Strana 38
<b>Údržba a čištění</b> .....	Strana 38
<b>Odstranění poruch</b> .....	Strana 38
<b>Zlikvidování</b> .....	Strana 38
<b>Záruka</b> .....	Strana 39
Postup v případě uplatňování záruky .....	Strana 39
Servis .....	Strana 39

## Legenda použitých piktogramů

	Stejnoseměrný proud / stejnosměrné napětí
	Symbol CE potvrzuje shodu se směrnicemi ES, příslušnými pro daný výrobek.
	Ochrana před stříkající vodou
	Bezpečnostní pokyny Instrukce

## Aku svítidlo

### ● Úvod

Tento dokument je zkrácenou tištěnou verzí kompletního návodu k obsluze. Naskenováním QR kódu se dostanete přímo na servisní stránku firmy Lidl ([www.lidl-service.com](http://www.lidl-service.com)) a můžete zadáním čísla artiklu (IAN) 458111\_2307 zobrazit a stáhnout kompletní návod k obsluze.

Stručný návod k použití je součástí tohoto výrobku. Před použitím výrobku se seznamte se všemi provozními a bezpečnostními pokyny. Stručný návod k obsluze si dobře uschovejte a při předávání výrobku třetím osobám předejte všechny podklady.



### ● Použití ke stanovenému účelu

Výrobek slouží k osvětlení venkovních prostorů. Výrobek je určen pouze k soukromému použití v uvedeném rozsahu použití, není určen k výdělečné činnosti.

### ● Popis dílů

- |   |   |
|---|---|
|  Těleso svítidla |  Přípojka USB typ C (s víčkem) |
|  Vypínač         |  Kabel pro USB                 |

### ● Obsah dodávky

- 1 akumulátorová svítilna
- 1 kabel pro USB
- 1 návod k obsluze

### ● Technická data

Akumulátor:

lithium iontový akumulátor (INR18650),  
3,7V ===, 2600 mAh (nelze vyměnit)

Doba nabíjení:

3 až 5 hodin

Příkon:

2 W

Krytí:



IP44 (chráněno proti stříkající vodě)

Doba svícení (po úplném nabití akumulátoru):

cca 14 - 16 hodin (při nastavené slabého světla)

Třída ochrany:

III/◊

Vstupní napětí/vstupní proud: 5 V ===, 1 A

**Upozornění:** Používejte výhradně síťový adaptér SELV s maximálním provozním výstupním napětím 5 V === (Uout), 1 A



## Bezpečnostní pokyny

USCHOVEJTE SI VŠECHNY BEZPEČNOSTNÍ POKYNY A INSTRUKCE K BUDOUCÍMU POUŽITÍ!

- Tento výrobek mohou používat děti od 8 let, osoby se sníženými fyzickými, smyslovými nebo duševními schopnostmi nebo s nedostatečnými zkušenostmi a znalostmi, jestliže budou pod dohledem nebo byly poučeny o bezpečném používání výrobku a chápou nebezpečí, která z jeho používání vyplývají. Děti si nesmí s výrobkem hrát. Děti nesmí bez dohledu provádět čištění ani uživatelskou údržbu výrobku.
- Výrobek nepoužívejte, jestliže jste zjistili nějaká poškození.
- Osvětlovací prostředek nelze vyměnit.
- Po výpadku nebo poškození osvětlovacího prostředku se musí celý výrobek vyměnit.
- Po poškození kabelu USB [4] výrobek zlikvidujte.
- Dávejte pozor, aby nebyl kabel USB [4] poškozen ostrými hranami nebo horkými předměty.
- Před použitím kabel USB [4] zcela rozviňte.
- Dodaný kabel USB [4] je vhodný pouze k použití s tímto výrobkem.



## Bezpečnostní pokyny pro baterie a akumulátory

- **NEBEZPEČÍ OHROŽENÍ ŽIVOTA!** Uchovávejte baterie a akumulátory mimo dosah dětí. V případě spolknutí okamžitě vyhledejte lékařskou pomoc!
- Při požití může dojít k popáleninám, perforaci měkkých tkání a úmrtí. K závažným popáleninám může dojít do 2 hodin po požití.



- **NEBEZPEČÍ VÝBUCHU!** Nenabíjecí baterie nikdy znovu nenabíjejte. Baterie nebo akumulátory nezkratujte ani je neotevírejte. Hrozí přehřátí, nebezpečí požáru nebo jejich prasknutí.
- Nikdy neházejte baterie nebo akumulátory do ohně ani do vody.
- Nevystavujte baterie nebo akumulátory mechanickému zatížení.

### **Nebezpečí vytečení baterii/akumulátorů**

- Zabraňte extrémním podmínkám a teplotám, např. na topení anebo na slunci, které mohou negativně ovlivnit funkci baterií nebo akumulátorů.
- V případě vytečení baterií/akumulátorů zabraňte kontaktu chemikálií s pokožkou, očima a sliznicemi! Omyjte ihned postižená místa dostatečným množstvím čisté vody a vyhledejte lékařskou pomoc!
- **NOSTE OCHRANNÉ RUKAVICE!** Vyteklé i poškozené baterie nebo akumulátory mohou při kontaktu s pokožkou způsobit její poleptání. Noste proto vhodné rukavice.
- Tento výrobek má vestavěný akumulátor, který nemůže uživatel vyměnit. Demontáž nebo výměnu akumulátorů smí provádět jen výrobce, servis nebo podobně kvalifikovaná osoba, aby se předešlo možným ohrožením. Při likvidaci je třeba poukázat na to, že výrobek obsahuje akumulátory.



### **Uvedení do provozu**

**Upozornění:** Odstraňte zcela obalový materiál.

- Stiskněte a podržte vypínač [2] na cca 2 sekundy stisknutý, tím rozsvítíte světlo.
- Dalším stisknutím vypínače [2] zvýšíte jas. Výrobek nabízí 3 stupně jasu.
- Pokud na nejvyšším stupni jasu opět stisknete vypínač [2], přepnete světlo na nejnižší jas.
- Pro vypnutí světla stiskněte znovu na 2 sekundy vypínač [2].

## ● Nabíjení výrobku

**Upozornění:** Výrobek musíte připojit k síťovému adaptéru nebo k počítači. Orientujte se podle technických dat těchto zařízení (nejsou součástí dodaného výrobku).

**Upozornění:** Před použitím výrobku bez kabelu USB [4] musíte nejdříve nabít integrovaný akumulátor. Nabíjení trvá cca 3 až 5 hodin. Akumulátor je ve výrobku pevně vestavěný.

**Upozornění:** Před prvním použitím nabíjejte výrobek cca 12 hodin.

- Otevřete víčko a zapojte kabel USB [4] do zdířky počítače nebo do zdířky USB síťového adaptéru.
- Zapojte zástrčku USB typ C kabelu USB [4] do připojovací zdířky USB typu C [3] výrobku.
- Zapojte síťový adaptér do zásuvky.

**Upozornění:** Doba nabíjení vybitého akumulátoru je cca 3 až 5 hodin.

- Odpojte kabel USB [4] od výrobku, abyste zabránili vybití akumulátoru.
- Před dalším použitím výrobku zavřete víčko.
- **Upozornění:** Výrobek nabíjejte pouze ve vnitřních prostorách. Tento výrobek je chráněn proti střikající vodě pouze po nasazení příslušného ochranného víčka (IP44).
- Z důvodu ochrany baterie výrobek nefunguje při teplotách pod 0 °C a nad +45 °C.

## ● Údržba a čištění

LED nelze vyměnit. Výrobek nevyžaduje až na případnou výměnu akumulátoru žádnou údržbu.

- Výrobek čistěte pravidelně suchou utěrkou, která nepouští vlákna. Při silnějším znečištění použijte mírně navlhčenou utěrku.

## ● Odstranění poruch

**Upozornění:** Výrobek obsahuje choulostivé elektronické součástky. Proto je možné, že je rušen výrobky v bezprostřední blízkosti, které pracují s rádiovými signály. Pokud dojde k poruchám, odstraňte zdroje rušení z blízkosti výrobku.

## ● Zlikvidování

Obal se skládá z ekologických materiálů, které můžete zlikvidovat prostřednictvím místních sběrů recyklovatelných materiálů.



Při třídění odpadu se řiďte podle označení obalových materiálů zkratkami (a) a čísly (b), s následujícím významem: 1–7: umělé hmoty / 20–22: papír a lepenka / 80–98: složené látky.



O možnostech likvidace vysloužilých zařízení se informujte u správy vaší obce nebo města.



V zájmu ochrany životního prostředí vysloužilý výrobek nevyhazujte do domovního odpadu, ale předejte k odborné likvidaci. O sběrnách a jejich otevíracích hodinách se můžete informovat u příslušné správy města nebo obce.

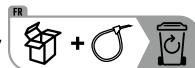

Points de collecte sur [www.quefaireindesdechets.fr](http://www.quefaireindesdechets.fr)  
Privilégiez la réparation ou le don de votre appareil!

Výrobek vč. příslušenství a obalové materiály jsou recyklovatelné a podléhají rozšířené odpovědnosti výrobce. Likvidujte je odděleně podle ilustrovaných Info-tri (informace o třídění), abyste mohli lépe nakládat s odpady. Logo Tri-man platí jen pro Francii.

Vadné nebo vybité baterie resp. akumulátory se musí, podle směrnice 2006/66/ES a jejich příslušných změn, recyklovat. Baterie, akumulátory i výrobek odevzdejte zpět do nabízených sběrů.



### **Ekologické škody v důsledku chybné likvidace baterií/akumulátorů!**

Baterie/akumulátory se nesmí zlikvidovat v domácím odpadu.

Mohou obsahovat jedovaté těžké kovy a musí se zpracovávat jako zvláštní odpad. Chemické symboly těžkých kovů: Cd = kadmium, Hg = rtuť, Pb = olovo. Proto odevzdejte opotřebované baterie/akumulátory u komunální sběrně.

## **● Záruka**

Výrobek byl vyroben podle přísných směrnic kvality a před dodáním pečlivě otestován. V případě materiálních nebo výrobních vad máte zákonná práva vůči prodejci výrobku. Vaše zákonná práva nejsou níže uvedenou zárukou nijak omezená.

Záruka na tento výrobek je 3 roky od data zakoupení. Záruční doba začíná dnem zakoupení. Originál dokladu o zakoupení si uschovejte na bezpečném místě, protože tento doklad je vyžadován jako doklad o koupi.

Jakékoli poškození nebo závady, které se vyskytly již v okamžiku nákupu, musí být nahlášeny ihned po vybalení výrobku.

Pokud se u výrobku během 3 let od data zakoupení projeví vada materiálu nebo výrobní vada, pak vám ho podle naší volby bezplatně opravíme nebo vyměníme. Záruční doba se po uznané reklamaci neprodlužuje. To platí také pro vyměněné a opravené díly.

Tato záruka je neplatná, pokud byl výrobek poškozený nebo nesprávně použitý anebo udržovaný.

Záruka se kryje na materiálové a výrobní vady. Tato záruka se nevztahuje na díly výrobku, které jsou vystaveny běžnému opotřebení, a proto je lze považovat za spotřební díly (např. hadice, inkoustové patrony) nebo na poškození křehkých součástí, jako jsou např. spínače nebo díly, které jsou vyrobeny ze skla.

U tohoto výrobku se záruční doba vztahuje také na akumulátor.

## **● Postup v případě uplatňování záruky**

Pro zajištění rychlého zpracování Vašeho případu se řiďte následujícími pokyny:

Pro všechny požadavky si připravte pokladní stvrzenku a číslo artiklu (IAN 458111\_2307) jako doklad o zakoupení.

Číslo artiklu najdete na typovém štítku, gravuře, titulní stránce návodu (vlevo dole) nebo na nálepce na zadní nebo spodní straně.

V případě poruch funkce nebo jiných závad nejdříve kontaktujte, telefonicky nebo e-mailem, v následujícím textu uvedené servisní oddělení.

Výrobek registrovaný jako vadný potom můžete s příloženým dokladem o zakoupení (pokladní stvrzenkou) a údaji k závadě a kdy k ní došlo, bezplatně zaslat na adresu servisu, která Vám byla sdělena.

## **● Servis**

**CZ Servis Česká republika**

Tel.: 800600632

E-Mail: owim@lidl.cz

# CE IP44

<b>Legenda použitých piktogramov</b> .....	Strana 41
<b>Úvod</b> .....	Strana 41
Používanie v súlade s určeným účelom .....	Strana 41
Popis častí .....	Strana 41
Obsah dodávky .....	Strana 41
Technické údaje .....	Strana 41
<b>Bezpečnostné upozornenia</b> .....	Strana 42
Bezpečnostné upozornenia týkajúce sa batérií / akumulátorových batérií .....	Strana 42
<b>Uvedenie do prevádzky</b> .....	Strana 42
<b>Nabíjanie výrobku</b> .....	Strana 43
<b>Údržba a čistenie</b> .....	Strana 43
<b>Odstraňovanie porúch</b> .....	Strana 43
<b>Likvidácia</b> .....	Strana 43
<b>Záruka</b> .....	Strana 44
Postup v prípade poškodenia v záruke .....	Strana 44
Servis .....	Strana 45



<b>Legenda použitých piktogramov</b>	
	Jednosmerný prúd/napätie
	Značka CE potvrdzuje zhodu so smernicami EÚ vzťahujúcimi sa na tento výrobok.
	S ochranou proti striekajúcej vode
	Bezpečnostné upozornenia Manipulačné pokyny

## **Akumulátorové svietidlo**

### **● Úvod**

Tento dokument je skrátenou tlačenu verziou celého návodu na ovládanie. Naskenovaním QR kódu sa dostanete priamo na stránku servisu Lidl ([www.lidl-service.com](http://www.lidl-service.com)) a zadáním čísla výrobku (IAN) 458111\_2307 si môžete prezrieť a stiahnuť kompletný návod na ovládanie.

Tento krátky návod je súčasťou tohto výrobku. Pred použitím výrobku sa oboznámte so všetkými obslužnými a bezpečnostnými upozorneniami. Krátky návod si dobre uschovajte a v prípade postúpenia výrobku ďalším osobám im odovzdajte aj všetky dokumenty patriace k výrobku.



### **● Používanie v súlade s určeným účelom**

Výrobok slúži na osvetlenie vo vonkajších priestoroch. Výrobok je určený iba pre súkromnú oblasť nasadenia, nie na priemyselné použitie, a je určený výhradne pre uvedené oblasti nasadenia.

### **● Popis častí**

- |          |                  |          |  |
|----------|------------------|----------|--|
| <b>1</b> | Telo lampy       | <b>3</b> | USB prípojka typu C (s ochranným krytom) |
| <b>2</b> | Tlačidlo ZAP/VYP | <b>4</b> | USB kábel                                |

### **● Obsah dodávky**

- 1 svietidlo s akumulátorovou batériou
- 1 USB kábel
- 1 návod na obsluhu

### **● Technické údaje**

- |  |  |
|--|--|
| Akumulátorová batéria:                                     | litium-iónová akumulátorová batéria (INR18650), 3,7V $\equiv$ , 2600 mAh (bez možnosti výmeny) |
| Doba nabíjania:  | 3 až 5 hodín   |
| Výkon:   | 2 W  |
| Stupeň ochrany:  | IP44 (s ochranou proti striekajúcej vode)  |
| Doba svietenia (pri úplne nabitej akumulátorovej batérii): | cca. 14 - 16 hodín (pri slabom osvetlení)  |
| Trieda ochrany:  | III/ $\diamond$  |
| Vstupné napätie/prúd:                                      | 5 V $\equiv$ , 1 A   |
- Poznámka:** Používajte iba napájací zdroj SELV s maximálnym prevádzkovým výstupným napätím 5 V  $\equiv$  (Uout), 1 A



## Bezpečnostné upozornenia

### VŠETKY BEZPEČNOSTNÉ UPOZORNENIA A POKYNY USCHOVAJTE PRE NESKORŠIE POUŽITIE!

- Tento výrobok môžu používať deti od 8 rokov, ako aj osoby so zníženými psychickými, senzorickými alebo duševnými schopnosťami, alebo s nedostatkom skúseností a vedomostí, ak sú pod dozorom, alebo ak boli poučené v súvislosti s bezpečným používaním výrobku a ak porozumeli nebezpečenstvám spojeným s jeho používaním. Deti sa s výrobkom nesmú hrať. Čistenie a údržbu nesmú vykonávať deti bez dozoru.
- Výrobok nepoužívajte, ak zistíte akékoľvek poškodenia.
- Osvetľovací prostriedok nie je možné vymeniť.
- Ak osvetľovací prostriedok na konci svojej životnosti vypadne, je potrebné vymeniť celý výrobok.
- Keď je výrobok alebo USB kábel [4] poškodený, zlikvidujte výrobok.
- Dávajte pozor na to, aby sa USB kábel [4] nepoškodil na ostrých hranách alebo horúcich predmetoch.
- USB kábel [4] pred použitím úplne odmotajte.
- Priložený USB kábel [4] slúži len na používanie s týmto výrobkom.



## Bezpečnostné upozornenia týkajúce sa batérii/akumulátorových batérii

- **NEBEZPEČENSTVO OHROZENIA ŽIVOTA!** Batérie/akumulátorové batérie držte mimo dosahu detí. V prípade prehltnutia okamžite vyhľadajte lekára!
- Prehltnutie môže mať za následok popálenie, perforáciu mäkkých tkanív a smrť. Ťažké popálenie môžu nastať do 2 hodín po prehltnutí.



**NEBEZPEČENSTVO EXPLOZIE!** Nenabíjateľné batérie nikdy znova nenabíjajte. Batérie/akumulátorové batérie neskratujte a/alebo neotvárajte. Následkom môže byť prehriatie, požiar alebo explózia.

- Batérie/akumulátorové batérie nikdy nehádzte do ohňa alebo vody.
- Nevystavujte batérie/akumulátorové batérie mechanickej záťaži.

### Riziko vytečenia batérii/akumulátorových batérii

- Batérie/akumulátorové batérie nikdy nevystavujte extrémnym podmienkam a teplotám, ktoré by na ne mohli pôsobiť, napr. na vykurovacích telesách/priamom slnečnom žiarení.
- Ak batérie/akumulátorové batérie vytekli, zabráňte kontaktu pokožky, očí a slizníc s chemikáliami! Ihneď vypláchnite postihnuté miesta väčším množstvom čistej vody a okamžite vyhľadajte lekára!
- **NOSTE OCHRANNÉ RUKAVICE!** Vytečené alebo poškodené batérie/akumulátorové batérie môžu pri kontakte s pokožkou spôsobiť poleptanie. V takom prípade preto noste vhodné ochranné rukavice.
- Tento produkt obsahuje zabudovanú akumulátorovú batériu, ktorú nemôže vymeniť používateľ. Vybratie alebo výmenu akumulátorovej batérie smie vykonať iba výrobca alebo jeho zákaznícka služba alebo osoba s podobnou kvalifikáciou, aby nedošlo k ohrozeniu. Pri likvidácii je potrebné poukázať na to, že tento produkt obsahuje akumulátorovú batériu.

### ● Uvedenie do prevádzky

**Poznámka:** Úplne odstráňte obalový materiál.

- Pre zapnutie svetla stlačte a na cca. 2 sekundy podržte tlačidlo ZAP/VYP [2].
- Opätovným stlačením tlačidla ZAP/VYP [2] zvýšite úroveň jasu. K dispozícii sú 3 úrovne jasu.

- Pri najvyššom stupni jasů opätovným stlačením tlačidla ZAP/VYP [2] prepnete svetlo na najnižšiu úroveň jasů.
- Pre vypnutie svetla stlačte a podržte tlačidlo ZAP/VYP [2] na cca. 2 sekundy.

## ● Nabíjanie výrobku

**Poznámka:** Výrobok musí byť pripojený k sieťovému adaptéru alebo k počítaču. Je potrebné dodržiavať technické údaje týchto zariadení (nie sú súčasťou dodávky).

**Poznámka:** Aby bolo možné výrobok používať bez USB kábla [4], musíte integrovanú akumulátorovú batériu pred použitím nabíť. Proces nabíjania trvá cca. 3 až 5 hodín. Akumulátorová batéria je pevne zabudovaná vo výrobku.

**Poznámka:** Pred prvým používaním nabíjajte výrobok cca. 12 hodín.

- Otvorte ochranný kryt a pripojte USB kábel [4] k počítaču alebo k USB prípojke sieťového adaptéra.
- Spojte USB zástrčku typ C USB kábla [4] s USB prípojkou typu C [3] výrobku.
- Zapojte sieťový adaptér do sieťovej zásuvky.
- **Poznámka:** Doba nabíjania pri vybití akumulátorovej batérie je cca. 3 až 5 hodín.
- Odpojte USB kábel [4] z výrobku, aby ste zabránili vybitiu akumulátorovej batérie.
- Pred opätovným použitím výrobku zatvorte ochranný kryt.
- **Poznámka:** Nabíjajte výrobok iba v interiéroch. Tento výrobok je odolný voči striekajúcej vode len s priloženým ochranným krytom (IP44).
- Vďaka ochrane batérií výrobok nefunguje pri teplotách pod 0° C a nad +45° C.

## ● Údržba a čistenie

LED nie je možné vymeniť. Výrobok si okrem potrebnej výmeny akumulátorovej batérie nevyžaduje žiadnu údržbu.

- Výrobok pravidelne čistite suchou handričkou, ktorá nepúšťa vlákna. Pri silnejšom znečistení použite jemne navlhčenú handričku.

## ● Odstraňovanie porúch

**Upozornenie:** Výrobok obsahuje citlivé elektronické súčiastky. Preto je možné, že bude rušený rádiovými prenosovými zariadeniami v bezprostrednej blízkosti. Ak zistíte funkčné poruchy, odstráňte takéto rušivé zdroje z okolia výrobku.

## ● Likvidácia

Obal pozostáva z ekologických materiálov, ktoré môžete odovzdať na miestnych recyklačných zberných miestach.



Všimajte si prosím označenie obalových materiálov pre triedenie odpadu, sú označené skratkami (a) a číslami (b) s nasledujúcim významom: 1–7: Plasty / 20–22: Papier a kartón / 80–98: Spojené látky.



O možnostiach likvidácie opotrebovaného výrobku sa môžete informovať na Vašej obecnej alebo mestskej správe.



Ak výrobok doslúžil, v záujme ochrany životného prostredia ho neodhoďte do domového odpadu, ale odovzdajte na odbornú likvidáciu. Informácie o zberných miestach a ich otváracích hodinách získate na Vašej príslušnej správe.



Výrobok vr. príslušenstva a obalové materiály sú recyklovateľné a podliehajú rozšírenej zodpovednosti výrobcu. Pre lepšie spracovanie odpadu ich zlikvidujte oddelene podľa obrázkov Info-tri (informácie o triedení). Triman-Logo platí iba pre Francúzsko.

Defektné alebo použité batérie/akumulátorové batérie musia byť odovzdané na recykláciu podľa smernice 2006/66/ES a jej zmien. Batérie/akumulátorové batérie a/alebo výrobok odovzdajte prostredníctvom dostupných zberných stredísk.



### **Nesprávna likvidácia batérii/akumulátorových batérii ničí životné prostredie!**

Batérie/akumulátorové batérie sa nesmú likvidovať spolu s domovým odpadom. Môžu obsahovať jedovaté ťažké kovy a je potrebné zaobchádzať s nimi ako s nebezpečným odpadom. Chemické značky ťažkých kovov sú nasledovné: Cd = kadmium, Hg = ortuť, Pb = olovo. Opatrované batérie/akumulátorové batérie preto odovzdajte v komunálnej zberni.

## **Záruka**

Výrobok bol starostlivo vyrobený v súlade s prísnyimi smernicami kvality a pred dodaním dôkladne otestovaný. V prípade materiálových alebo výrobných chýb máte zákonné práva voči predajcovi výrobku. Vaše zákonné práva nie sú žiadnym spôsobom obmedzené našou zárukou uvedenou nižšie.

Záruka na tento výrobok je 3 roky od dátumu nákupu. Záručná doba začína plynúť dátumom kúpy. Originál dokladu o kúpe si uschovajte na bezpečnom mieste, pretože tento doklad je potrebný ako dôkaz o kúpe.

Akékoľvek poškodenie alebo nedostatky prítomné už v čase nákupu je potrebné nahlásiť ihneď po vybalení výrobku.

Ak sa v priebehu 3 rokov od dátumu zakúpenia preukáže, že výrobok vykazuje chyby materiálu alebo spracovania, podľa vlastného uváženia Vám ho bezplatne opravíme alebo vymeníme. Záručná doba sa na základe poskytnutej záručnej reklamácie nepredlžuje. To platí aj pre vymenené alebo opravené diely.

Táto záruka je neplatná, ak bol výrobok poškodený alebo nesprávne používaný alebo udržiavaný.

Záruka sa vzťahuje na chyby materiálu a výrobné chyby. Táto záruka sa nevzťahuje na časti výrobku, ktoré podliehajú bežnému opotrebovaniu, a preto sa považujú za opotrebovateľné diely (napr. hadice, atramentové kazety), ani na poškodenie krehkých častí, napr. spínačov alebo častí zo skla.

Pri tomto výrobku sa záručná doba vzťahuje aj na akumulátorovú batériu.

## **● Postup v prípade poškodenia v záruke**

Pre zaručenie rýchleho spracovania Vašej požiadavky dodržte prosím nasledujúce pokyny:

Pre všetky otázky majte pripravený pokladničný doklad a číslo výrobku (IAN 458111\_2307) ako dôkaz o kúpe.

Číslo výrobku nájdete na typovom štítku, gravúre, na prednej strane Vášho návodu (dole vľavo) alebo ako nálepku na zadnej alebo spodnej strane.

Ak sa vyskytnú funkčné poruchy alebo iné nedostatky, najskôr telefonicky alebo e-mailom kontaktujte následne uvedené servisné oddelenie.

Produkt označený ako defektný potom môžete s priloženým dokladom o kúpe (pokladničný lístok) a uvedením, v čom spočíva nedostatok a kedy sa vyskytol, bezplatne odoslať na Vám oznámenú adresu servisného pracoviska.

## ● Servis





 **Servis Slovensko**

Tel.: 0800 008158

E-pošta: [owim@lidl.sk](mailto:owim@lidl.sk)

**CE IP44**

<b>Leyenda de pictogramas utilizados</b> .....	Página 47
<b>Introducción</b> .....	Página 47
Especificaciones de uso.....	Página 47
Descripción de los componentes .....	Página 47
Volumen de suministro .....	Página 47
Características técnicas .....	Página 47
<b>Advertencias de seguridad</b> .....	Página 48
Indicaciones de seguridad sobre las pilas / baterías .....	Página 48
<b>Puesta en funcionamiento</b> .....	Página 49
<b>Cargar el producto</b> .....	Página 49
<b>Mantenimiento y limpieza</b> .....	Página 49
<b>Solucionar problemas</b> .....	Página 49
<b>Eliminación</b> .....	Página 49
<b>Garantía</b> .....	Página 50
Tramitación de la garantía .....	Página 51
Asistencia.....	Página 51

<b>Legenda de pictogramas utilizados</b>	
	Corriente / tensión continua
	El marcado CE atestigua la conformidad con las normativas de la UE aplicables al producto.
	Protección contra salpicaduras de agua
	Advertencias de seguridad Instrucciones de uso

## Lámpara recargable

### ● Introducción

Este documento se trata de una copia impresa acortada del manual de instrucciones completo. Escaneando el código QR accede directamente a la página del Servicio Lidl ([www.lidl-service.com](http://www.lidl-service.com)) donde, introduciendo el número de artículo (IAN) 458111\_2307, puede consultar y descargar el manual de instrucciones completo.

La guía de inicio rápido es parte integrante de este producto. Antes de usar el producto, familiarícese con todas las indicaciones de manejo y seguridad. Conserve bien la guía de inicio rápido y entregue todos los documentos en caso de transferir el producto a terceros.



### ● Especificaciones de uso

El producto sirve para la iluminación de áreas exteriores. Este producto es solo para el uso privado, no ha sido concebido para un uso comercial ni para otros usos diferentes al previsto.





### ● Descripción de los componentes

- 1 Cuerpo de la lámpara
- 2 Botón de ENCENDIDO/APAGADO
- 3 Conexión USB tipo C (con tapa protectora)
- 4 Cable USB

### ● Volumen de suministro

- 1 luz de batería
- 1 cable USB
- 1 manual de instrucciones

### ● Características técnicas





- |   |   |
|---|---|
| Batería:  | batería de iones de litio (INR18650),<br>3,7 V  , 2600 mAh (no reemplazable) |
| Tiempo de carga:                                | 3 a 5 horas   |
| Potencia:                                       | 2 W   |
| Grado de protección:                            |  IP44 (protegido contra salpicaduras de agua)                                |
| Duración de iluminación (con batería completa): | aprox. 14 - 16 horas (con poca luz)   |
| Clase de protección:                            | III/   |
| Tensión/corriente de entrada:                   | 5 V  , 1 A   |

**Nota:** Utilice únicamente una fuente de alimentación SELV con una tensión de salida de funcionamiento máxima de 5 V  (Uout), 1 A



## **Advertencias de seguridad**

**¡GUARDE TODAS LAS ADVERTENCIAS E INDICACIONES DE SEGURIDAD PARA FUTURAS CONSULTAS!**

- Este producto puede ser utilizado por niños mayores de 8 años, así como por personas con capacidades físicas, sensoriales o mentales reducidas a que cuenten con poca experiencia y falta de conocimientos, siempre y cuando se les haya enseñado cómo utilizar el producto de forma segura y hayan comprendido los peligros que pueden resultar de un mal uso del mismo. No deje que los niños jueguen con el producto. Las tareas de limpieza y mantenimiento no pueden ser efectuadas por niños sin la supervisión de un adulto.
- Nunca utilice el producto si detecta algún tipo de daño.
- La bombilla no es reemplazable.
- Si la bombilla falla al final de su vida útil, deberá reemplazar todo el producto.
- Deseche el producto si éste o el cable USB  están dañados.
- Procure que el cable USB  no pueda sufrir daños mediante objetos afilados o calientes.
- Desenrolle completamente el cable USB  antes de utilizarlo.
- El cable USB suministrado  únicamente es apto para su uso con este producto.



## **Indicaciones de seguridad sobre las pilas/baterías**

- **¡PELIGRO DE MUERTE!** Mantenga las pilas/ baterías fuera del alcance de los niños. ¡En caso de ingestión, acuda inmediatamente a un médico!

- La ingestión puede provocar quemaduras, perforaciones de tejidos blandos y la muerte. Las quemaduras graves pueden aparecer pasadas 2 horas tras la ingestión.



- **¡PELIGRO DE EXPLOSIÓN!** No recargue nunca pilas no recargables. No ponga las pilas/baterías en cortocircuito ni tampoco las abra. Estas podrían recalentarse, explotar o provocar un incendio.
- Nunca arroje pilas/baterías al fuego o al agua.
- No aplique cargas mecánicas sobre las pilas/ baterías.

## **Riesgo de sulfatación de las pilas/baterías**

- Evite condiciones y temperaturas extremas que puedan influir en el funcionamiento de las pilas/ baterías, por ejemplo, acercarlas a un radiador o exponerlas directamente a la luz solar.
- ¡Si las pilas/baterías se sulfatan, evite el contacto de la piel, los ojos y las mucosas con los productos químicos! ¡En caso de entrar en contacto con el ácido, lave inmediatamente la zona afectada con abundante agua y busque atención médica!
- **¡UTILICE GANTES DE SEGURIDAD!** Las pilas/baterías sulfatadas o dañadas pueden provocar abrasiones al entrar en contacto con la piel. Por tanto, es imprescindible el uso de guantes de protección en estos casos.
- Este producto dispone de una batería incorporada que no puede ser reemplazada por el usuario. El desmontaje o sustitución de la batería deberá ser realizado por el fabricante, el servicio técnico u otra persona cualificada, evitando así cualquier peligro. A la hora de desechar el producto hay que tener en cuenta que este contiene una batería.





## ● Puesta en funcionamiento

**Nota:** Retire completamente el material de embalaje.

- Mantenga pulsado el botón ENCENDIDO/APAGADO [2] durante unos 2 segundos para encender la luz.
- Pulse de nuevo el botón ENCENDIDO/APAGADO [2] para aumentar el nivel de brillo. Hay 3 niveles de brillo.
- En el nivel de brillo más alto, pulse el botón ENCENDIDO/APAGADO [2] una vez más para cambiar la luz al nivel de brillo más bajo.
- Mantenga pulsado el botón ENCENDIDO/APAGADO [2] durante unos 2 segundos para apagar la luz.

## ● Cargar el producto

**Nota:** El producto debe conectarse a un adaptador de red o a un ordenador. Para ello, deben considerarse las características técnicas de estos dispositivos (no incluidos en el volumen de suministro).

**Nota:** Para poder usar el producto sin cable USB [4] debe cargar la batería integrada antes de usarlo. El proceso de carga dura aprox. de 3 a 5 horas. La batería se encuentra fija en el producto.

**Nota:** Cargue el producto durante unas 12 horas antes de utilizarlo por primera vez.

- Abra la tapa protectora y conecte el cable USB [4] a un ordenador o al puerto USB de un adaptador de red.
- Conecte el enchufe micro USB tipo C del cable USB [4] al conexión USB tipo C [3] del producto.
- Enchufe el adaptador de red a una toma de corriente.  
**Nota:** El tiempo de carga es de aproximadamente 3 a 5 horas cuando la batería está vacía.

- Desconecte el cable USB [4] del producto para evitar que la batería se descargue.
- Cierre la tapa protectora antes de volver a utilizar el producto.
- **Nota:** Cargue el producto únicamente en espacios exteriores. Este producto es resistente a salpicaduras (IP44) solo con la tapa protectora que lo acompaña.
- El producto no funciona a temperaturas inferiores a 0 °C ni superiores a +45 °C debido a la protección de la batería.

## ● Mantenimiento y limpieza

La bombilla LED no es reemplazable. El producto no requiere mantenimiento alguno, con excepción del cambio de batería.

- Limpie el producto periódicamente con un paño seco sin pelusas. Para la suciedad más persistente, utilice un paño ligeramente humedecido.

## ● Solucionar problemas

**Nota:** El producto contiene componentes electrónicos sensibles. Por ello, la proximidad de aparatos de radiotransmisión puede afectar al producto. En caso de detectar daños en el funcionamiento, retire las fuentes de interferencias del entorno del producto.

## ● Eliminación

El embalaje está compuesto por materiales no contaminantes que pueden ser desechados en el centro de reciclaje local.



Tenga en cuenta el distintivo del embalaje para la separación de residuos. Está compuesto por abreviaturas (a) y números (b) que significan lo siguiente: 1-7: plásticos / 20-22: papel y cartón / 80-98: materiales compuestos.



Para obtener información sobre las posibilidades de desecho del producto al final de su vida útil, acuda a la administración de su comunidad o ciudad.



Para proteger el medio ambiente no tire el producto junto con la basura doméstica cuando ya no le sea útil. Deséchelo en un contenedor de reciclaje. Diríjase a la administración competente para obtener información sobre los puntos de recogida de residuos y sus horarios.



El producto, incluidos los accesorios, y el material de embalaje son reciclables y están sujetos a la responsabilidad extendida del fabricante. Deséchelos por separado siguiendo la información ilustrada de recogida selectiva para un mejor tratamiento de los residuos. El logotipo Triman se aplica solo para Francia.

Las pilas/baterías defectuosas o usadas deben ser recicladas según lo indicado en la directiva 2006/66/CE y en sus modificaciones. Recicle las pilas/baterías y/o el producto en los puntos de recogida adecuados.



**¡Daños en el medio ambiente por un reciclaje indebido de las pilas/baterías!**

Las pilas/baterías no deben eliminarse junto con los residuos domésticos. Estas pueden contener metales pesados tóxicos que deben tratarse conforme a la normativa aplicable a los residuos especiales. Los símbolos químicos de los metales pesados son: Cd = cadmio, Hg = mercurio, Pb = plomo. Las pilas/baterías deben reciclarse en un punto de recolección específico para ello.

## ● Garantía

El producto ha sido fabricado según normas de calidad exigentes y ha sido probado minuciosamente antes de la entrega. En caso de fallos de material o de fabricación, dispone de derechos legales frente al vendedor del producto. Nuestra garantía mencionada a continuación no restringe sus derechos legales de ningún modo.

La garantía para este producto es de 3 años a partir de la fecha de compra. La garantía empieza el día de la fecha de compra. Conserve el justificante de compra original en un lugar seguro, ya que este documento es necesario para demostrar la compra.

Todos los daños o defectos ya presente en el momento de la compra deben informarse inmediatamente tras desembalar el producto.

Si el producto presenta defectos de material o fabricación en los 3 años a partir de la fecha de compra, lo repararemos o sustituiremos, según nuestra elección, gratuitamente para usted. El período de garantía no se extiende por una reclamación de garantía aprobada. Esto también es aplicable a las piezas sustituidas y reparadas.

La garantía pierde su validez si el producto se daña o se utiliza o mantiene de forma inadecuada.

La garantía cubre defectos de material y fabricación. Esta garantía no cubre las piezas del producto sujetas a un uso y desgaste normal y, por lo tanto, consideradas piezas de desgaste (por ej. mangueras, cartuchos de tinta) ni los daños a las piezas frágiles, por ej. interruptores o piezas de cristal.

En este producto, el periodo de garantía también se aplica a la batería.

### ● **Tramitación de la garantía**

Para garantizar una rápida tramitación de su consulta, tenga en cuenta las siguientes indicaciones:

Para realizar cualquier consulta, tenga a mano el recibo y el número de artículo (IAN 458111\_2307) como justificante de compra.

Encontrará el número de artículo en una inscripción de la placa indentificativa, en la portada de las instrucciones (abajo a la izquierda) o en una pegatina en la parte posterior o inferior.

Si el producto fallase o presentase algún defecto, póngase primero en contacto con el departamento de asistencia indicado, ya sea por teléfono o correo electrónico.

Puede enviarnos el producto defectuoso libre de franqueo adjuntando el recibo de compra (ticket de compra) e indicando dónde está y cuándo ha ocurrido el fallo a la dirección de asistencia que le indicamos.

### ● **Asistencia**

**ES Asistencia en España**

Tel.: 900984948

E-Mail: [owim@lidl.es](mailto:owim@lidl.es)

**CE IP44**

<b>Forklaring på de anvendte piktogrammer</b> .....	Side 53
<b>Indledning</b> .....	Side 53
Formålsbestemt anvendelse .....	Side 53
Beskrivelse af de enkelte dele .....	Side 53
Leverede dele .....	Side 53
Tekniske data .....	Side 53
<b>Sikkerhedsanvisninger</b> .....	Side 54
Sikkerhedshenvisninger for batterier / akkuer .....	Side 54
<b>Ibrugtagning</b> .....	Side 54
<b>Opladning af produktet</b> .....	Side 55
<b>Vedligeholdelse og rengøring</b> .....	Side 55
<b>Afhjælpning af fejl</b> .....	Side 55
<b>Bortskaffelse</b> .....	Side 55
<b>Garanti</b> .....	Side 56
Afvikling af garantisager .....	Side 56
Service .....	Side 56

## Forklaring på de anvendte piktogrammer

	Jævnstrøm/-spænding
	CE-mærket bekræfter overensstemmelsen med de for produktet relevante EU-direktiver.
	Stønkvandsbeskyttet
	Sikkerhedsanvisninger Handlingsanvisninger

## Batteridreven lampe

### ● Indledning

Dette dokument er en forkortet, trykt udgave af den komplette betjeningsvejledning. Ved at scanne QR-koden har du direkte adgang til Lidl-service-siden ([www.lidl-service.com](http://www.lidl-service.com)) og kan åbne den komplette betjeningsvejledning ved at indtaste varenummeret (IAN) 458111\_2307 og downloade den.

Den korte vejledning er del af dette produkt. Gør dig fortroligt med alle betjenings- og sikkerhedsanvisninger før produktet anvendes. Opbevar den korte vejledning godt og udlever alle bilag ved videregivelse til tredjemand.



### ● Formålsbestemt anvendelse

Produktet er beregnet til udendørs belysning. Produktet er kun bestemt til privat brug og ikke til erhvervmæssig brug og kun til de angivne indsatsområder.

### ● Beskrivelse af de enkelte dele

- |   |                 |   |   |
|---|-----------------|---|---|
| 1 | Lampelegeme     | 3 | USB-type-C-tilslutning<br>(med beskyttelseskappe) |
| 2 | TÆND-/SLUK-knap | 4 | USB-ledning                                       |

### ● Leverede dele

- 1 lampe med genopladeligt batteri
- 1 USB-ledning
- 1 betjeningsvejledning

### ● Tekniske data

- Genopladeligt batteri: Litium-ion-batteri (INR18650), 3,7V ===, 2600 mAh (kan ikke udskiftes)
- Ladetid: 3-5 timer
- Effekt: 2W
- Beskyttelsesgrad:  IP44 (stønkvandsbeskyttet)

- Brændetid (ved fuld opladet batteri): ca. 14 - 16 timer (ved svagt lys)
- Beskyttelsesklasse: III/⚡
- Indgangsspænding/-strøm: 5V ===, 1 A

**Bemærk:** Anvend udelukkende en SELV-strømforsyning med en maksimal driftsudgangsspænding på 5 V === (Uout), 1 A



## Sikkerhedsanvisninger

### OPBEVAR ALLE SIKKERHEDSANVISNINGER OG VEJLEDNINGER TIL FREMTIDIG BRUG!

- Dette produkt kan benyttes af børn fra 8-årsalderen samt af personer med nedsatte fysiske, sensoriske eller mentale evner eller mangel på erfaring og viden, såfremt de er under opsyn eller er blevet instrueret i sikker anvendelse af produktet og forstår de farer, der er forbundet hermed. Børn må ikke lege med produktet. Rengøring og brugervedligeholdelse må ikke foretages af børn uden opsyn.
- Anvend ikke produktet, hvis du konstaterer en eller anden beskadigelse.
- Lyskilden kan ikke skiftes.
- Skulle lyskilden i slutningen af dets levetid svigte, skal hele produktet udskiftes.
- Bortskaf produktet, hvis det eller USB-ledningen **4** er beskadiget.
- Sørg for, at USB-ledningen **4** ikke beskadiges af skarpe kanter eller varme genstande.
- Rul USB-ledningen **4** helt ud inden brug.
- Den medfølgende USB-ledning **4** er udelukkende egnet til anvendelse sammen med dette produkt.



## Sikkerhedshenvisninger for batterier/akkuer

- **LIVSFARE!** Hold batterier/akkuer udenfor børns rækkevidde. Opsøg i tilfælde af slugning straks lægehjælp!
- Indtagelse kan forårsage forbrændinger, perforering af blødt væv og døden. Alvorlige forbrændinger kan forekomme inden for 2 timer efter indtagelse.



- **EKSPLOSIONSFARE!** Genoplad aldrig ikkeopladelige batterier igen. Kortslut ikke batterier/akkuer og/eller åben disse ikke. Der kan opstå overophedning, brandfare eller eksplosion.
- Smid batterier/akkuer aldrig i ild eller vand.
- Udsæt batterier/akkuer ikke for mekanisk belastning.

### Risiko for udsivning fra batteriene/akkuerne

- Undgå ekstreme betingelser og temperaturer, som kan påvirke batterier/akkuer, f.eks. varmelegemer/direkte sollys.
- Hvis batterier/akkuer er lækket, skal du undgå at få kemikalierne på huden, i øjnene og i slimhinderne! Skyl de berørte steder med det samme med klart vand og opsøg en læge!
- **BÆR BESKYTTELSESHANDSKER!** Udløbne eller beskadigede batterier/akkuer kan forårsage ætsninger ved berøring med huden. Bær i dette tilfælde derfor egnede beskyttelseshandsker.
- Dette produkt har et indbygget genopladeligt batteri, som ikke kan udskiftes af brugeren. Udbygningen eller udskiftningen af det genopladelige batteri, må kun foretages af producenten eller dennes kundeservice eller en lignende kvalificeret person, for at undgå farer. Ved bortskaffelse skal der gøres opmærksom på, at dette produkt indeholder et genopladeligt batteri.



### ● Ibrugtagning

**Bemærk:** Fjern emballagematerialet helt.

- Tryk på TÆND-/SLUK-knappen **2**, og hold den inde i ca. 2 sekunder for at tænde lyset.
- Tryk på TÆND-/SLUK-knappen **2** igen for at øge lysstyrken. Der er 3 lysstyrker.
- Med højeste lysstyrke indstillet trykker du endnu en gang på TÆND-/SLUK-knappen **2** for at indstille lyset til laveste lysstyrke.
- Tryk på TÆND-/SLUK-knappen **2**, og hold den inde i ca. 2 sekunder for at slukke lyset.

## ● Opladning af produktet

**Bemærk:** Produktet skal sluttes til en strømadapter eller en computer. De tekniske data for disse enheder (medfølger ikke) skal her overholdes.

**Bemærk:** For at kunne anvende produktet uden USB-ledning [4] skal du først oplade det integrerede batteri. En opladning varer ca. 3 til 5 timer. Det genopladelige batteri er indbygget i produktet.

**Bemærk:** Oplad produktet i ca. 12 timer inden brug første gang.

- Åbn beskyttelseshætten, og forbind USB-ledningen [4] med en computer eller med en strømadders USB-tilslutning.
- Forbind USB-ledningens [4] type-C-USB-stik med produktets type-C-USB-tilslutning [3].
- Sæt strømadapteren i en stikkontakt.

**Bemærk:** Opladningstiden er ca. 3-5 timer, hvis batteriet er tomt.

- Tag USB-ledningen [4] ud af produktet for at undgå, at det genopladelige batteri aflades.
- Luk beskyttelseshætten, inden du igen bruger produktet.
- **Bemærk:** Oplad kun produktet indendørs. Dette produkt er kun stænkvandsbeskyttet (IP44) med den tilhørende beskyttelseskappe.
- Produktet fungerer pga. batteribeskyttelsen ikke ved temperaturer på under 0 °C og over +45 °C.

## ● Vedligeholdelse og rengøring

LED'en kan ikke udskiftes. Produktet er, udover et påkrævet batteriskift, vedligeholdelsesfrit.

- Rengør produktet regelmæssigt med en tør og fnugfri klud. Ved kraftigere snavs anvendes en let fugtet klud.

## ● Afhjælpning af fejl

**Bemærk:** Produktet indeholder følsomme elektroniske komponenter. Derfor er det muligt, at det forstyrres af radiosendere i umiddelbar nærhed. Hvis du konstaterer forstyrrelser i funktionen, skal disse forstyrrende kilder fjernes fra produktets omgivelser.

## ● Bortskaffelse

Indpakningen består af miljøvenlige materialer, som De kan bortskaffe over de lokale genbrugssteder.



Bemærk forpakkingsmaterialernes mærkning til affaldssorteringen, disse er mærket med forkortelser (a) og numre (b) med følgende betydning: 1-7: kunststoffer / 20-22: papir og pap / 80-98:

kompositmaterialer.



De får oplyst muligheder til bortskaffelse af det udtjente produkt hos deres lokale myndigheder eller bystyre.



For miljøets skyld, så må produktet aldrig smides ud sammen med husholdningsaffaldet, når det er udtjent, men skal afleveres til en fagmæssig korrekt bortskaffelse. De kan informere Dem vedrørende opsamlingssteder og deres åbningstider hos deres ansvarlige forvaltning.

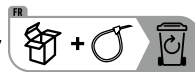

Points de collecte sur [www.qufairrelemedeschets.fr](http://www.qufairrelemedeschets.fr)  
Privilégiez la réparation ou le don de votre appareil !

Produktet og tilbehøret og emballagematerialer kan genbruges og er underlagt udvidet producentansvar. De skal bortskaffes separat. Følg de viste mærkater med sorteringsoplysninger, så de bortskaffes på en bedre måde. Triman-logoet gælder kun for Frankrig.

Defekte eller brugte batterier/akkuer skal genbruges iht. retningslinje 2006/66/EF og dennes ændringer. Aflever batterier/akkuer og/eller produktet via et af de tilbudte indsamlingssteder.



### Miljøskader gennem forkert bortskaffelse af batterierne/akkuerne!

Batterier/akkuer må ikke bortskaffes via husholdningsaffaldet. De kan indeholde giftige tungmetaller og er underlagt behandlingen for særaffald. De kemiske symboler for tungmetaller er følgende: Cd = kadmium, Hg = kviksølv, Pb = bly. Aflever derfor brugte batterier/akkuer hos en kommunal genbrugsstation.

## ● Garanti

Produktet er blevet fremstillet efter strenge kvalitetsstandarder og kontrolleret nøje før udlevering. I tilfælde af materiale- eller produktionsfejl kan du i medfør af loven gøre krav gældende over for sælgeren af produktet. Dine lovmæssige rettigheder begrænses på ingen måde af den af os nedennævnte garanti.

Garantien på dette produkt gælder i 3 år regnet fra købsdatoen. Garantien gælder fra købsdatoen. Opbevar den originale kvittering et sikkert sted, da dette dokument forlanges forlagt som dokumentation for købet.

Alle skader eller mangler, der allerede forefindes på tidspunktet for købet, skal straks meddeles efter udpakningen af produktet.

Hvis der inden for 3 år regnet fra købsdatoen viser sig en materiale- eller produktionsfejl på produktet, reparerer eller udskifter vi det – efter vores valg – gratis for dig. Garantiperioden forlænges ikke som følge af et imødekommet krav om garanti. Dette gælder også for udskiftede og reparerede dele.

Denne garanti bortfalder, hvis produktet er blevet beskadiget eller anvendt og vedligeholdt forkert.

Garantien dækker materiale- og produktionsfejl. Denne garanti dækker hverken produktdele, der er udsat for normal slitage og derfor er at betragte som sliddele (f.eks. slanger, farvepatroner), eller skader på skrøbelige dele, f.eks. kontakter eller dele af glas.

Ved dette produkt gælder garantiperioden også for batteriet.

## ● Afvikling af garantisager

For at kunne garantere en hurtig sagsbehandling af deres forespørgsel, bedes De følge følgende anvisninger:

Opbevar kassebon og artikelnummer (IAN 458111\_2307) som købsdokumentation, så disse kan fremlægges på forespørgsel. Artikelnumrene er angivet på typeskiltet, ved en indgravering, på forsiden af vejledningen (nederst til venstre) eller på et mærkat på bag- eller undersiden. Hvis der forekommer funktionsfejl eller andre mangler, skal De først kontakte nedenstående serviceafdeling telefonisk eller via e-mail.

Et produkt, der er registreret som defekt, kan De derefter sende portofrit til den meddelte serviceadresse ved vedlæggelse af købsbeviset (kassebon) og angivelsen af, hvori manglen består, og hvornår den er opstået.

## ● Service

 **Service Danmark**

Tel.: 80253972

E-Mail: owim@lidl.dk

# CE IP44



<b>Legenda dei pittogrammi utilizzati</b> .....	Pagina 58
<b>Introduzione</b> .....	Pagina 58
Usò conforme alla destinazione d'uso.....	Pagina 58
Descrizione dei componenti.....	Pagina 58
Contenuto della confezione.....	Pagina 58
Specifiche tecniche.....	Pagina 58
<b>Avvertenze per la sicurezza</b> .....	Pagina 59
Avvertenze di sicurezza per batterie/accumulatori.....	Pagina 59
<b>Messa in funzione</b> .....	Pagina 60
<b>Ricarica del prodotto</b> .....	Pagina 60
<b>Manutenzione e pulizia</b> .....	Pagina 60
<b>Risoluzione degli errori</b> .....	Pagina 60
<b>Smaltimento</b> .....	Pagina 60
<b>Garanzia</b> .....	Pagina 61
Gestione dei casi in garanzia.....	Pagina 62
Assistenza.....	Pagina 62

Legenda dei pittogrammi utilizzati	
	Tensione / corrente continua
	Il marchio CE garantisce la conformità alle Direttive UE specifiche per il prodotto.
	Protezione contro gli spruzzi d'acqua
	Avvertenze per la sicurezza Istruzioni per l'uso

## Lampada ricaricabile

### ● Introduzione

Questo documento è un'edizione abbreviata delle istruzioni per l'uso complete. Facendo la scansione del codice QR puoi accedere direttamente alla pagina del servizio di assistenza Lidl ([www.lidl-service.com](http://www.lidl-service.com)) e inserendo il codice articolo (IAN) 458111\_2307 puoi scaricare e visionare le istruzioni per l'uso complete.

Le istruzioni brevi sono parte integrante di questo prodotto. Prima dell'uso del prodotto leggere attentamente tutte le indicazioni per l'uso e le avvertenze di sicurezza. Conservare bene le istruzioni brevi e consegnare tutta la documentazione in caso di cessione del prodotto a terzi.



### ● Uso conforme alla destinazione d'uso

Il prodotto serve per l'illuminazione in ambienti esterni. Il prodotto è destinato esclusivamente all'uso privato e non all'uso commerciale e può essere impiegato soltanto per gli ambiti d'uso descritti.

### ● Descrizione dei componenti

- |                     |                                  |
|---------------------|----------------------------------|
| Corpo della lampada | Porta USB tipo C (con coperchio) |
| Tasto ON/OFF        | Cavo USB                         |

### ● Contenuto della confezione

- 1 lampada a batteria
- 1 cavo USB
- 1 manuale di istruzioni per l'uso





### ● Specifiche tecniche

- |   |   |
|---|---|
| Batteria:   | batteria agli ioni di litio (INR18650),<br>3,7 V $\equiv$ , 2600 mAh (non sostituibile) |
| Durata della ricarica:  | da 3 fino a 5 ore   |
| Potenza:  | 2 W   |
| Grado di protezione:  | IP44 (protetto contro gli spruzzi d'acqua)  |
| Durata di illuminazione<br>(a batteria completamente carica): | ca. 14 - 16 ore (in presenza di luce debole)  |
| Classe di isolamento:   | III/ $\diamond$   |
| Tensione/Corrente in entrata:                                 | 5 V $\equiv$ , 1 A  |
- Nota:** utilizzare esclusivamente un alimentatore SELV con una tensione di alimentazione di uscita massima di 5 V  $\equiv$  (Uout) 1 A.



## **Avvertenze per la sicurezza**

**CONSERVARE TUTTE LE INDICAZIONI E LE AVVERTENZE DI SICUREZZA PER EVENTUALI CONSULTAZIONI FUTURE!**

- Questo prodotto può essere usato da bambini dagli 8 anni in su e da persone con capacità fisiche, sensoriali o mentali limitate, oppure senza esperienza e conoscenza in merito, soltanto se sorvegliate oppure istruite circa un uso sicuro del prodotto e se dimostrano di comprendere i pericoli a esso connessi.  
I bambini non possono giocare con il prodotto. La pulizia e la manutenzione eseguibili dall'utente non possono essere effettuate da bambini senza la supervisione di un adulto.
- Non utilizzare il prodotto se si rilevano danneggiamenti.
- La lampadina non è sostituibile.
- Se la lampadina giunge al termine del proprio ciclo di servizio, l'intero prodotto deve essere sostituito.
- Smaltire il prodotto se il prodotto o il cavo USB  sono danneggiati.
- Assicurarsi che il cavo USB  non venga danneggiato da spigoli vivi o da oggetti caldi.
- Prima dell'uso, srotolare completamente il cavo USB .
- Il cavo USB  in dotazione deve essere utilizzato esclusivamente con il prodotto.



## **Avvertenze di sicurezza per batterie/accumulatori**

- **PERICOLO DI MORTE!** Tenere le batterie/gli accumulatori fuori dalla portata dei bambini. In caso di ingerimento consultare subito un medico!

- L'ingerimento può provocare ustioni, perforazione di tessuti molli e la morte. Eventuali ustioni gravi possono comparire anche nel corso delle 2 ore successive all'ingerimento.
-  **PERICOLO DI ESPLOSIONE!** Non ricaricare mai batterie non ricaricabili. Non cortocircuitare e/o aprire le batterie o gli accumulatori. Ne conseguirebbe un rischio di incendio, surriscaldamento o scoppio.
- Non gettare mai le batterie/gli accumulatori nel fuoco o in acqua.
- Non esercitare alcuna pressione meccanica sulle batterie/sugli accumulatori.

## **Rischio di perdita di liquido dalle batterie/dagli accumulatori**

- Evitare condizioni e temperature estreme che possano ripercuotersi sulle batterie/sugli accumulatori, quali ad esempio la vicinanza a termosifoni o l'irraggiamento solare diretto.
- Evitare il contatto delle sostanze chimiche con la pelle, gli occhi e le mucose in caso di fuoriuscita del liquido dalle batterie/dagli accumulatori! Sciacquare subito le aree colpite con acqua pulita e consultare immediatamente un medico!
-  **INDOSSARE GUANTI PROTETTIVI!** Batterie e accumulatori danneggiati o che presentano perdite possono corrodere la pelle in caso di contatto. Pertanto, in questo caso indossare sempre guanti di protezione adatti.
- Questo prodotto possiede un accumulatore integrato, il quale non può essere sostituito dall'utente. L'accumulatore può essere smontato o sostituito dal produttore, dal suo servizio clienti o da una persona analogamente qualificata per evitare pericoli. Al momento dello smaltimento è necessario avvertire che questo prodotto contiene un accumulatore.

## ● Messa in funzione

**Nota:** rimuovere completamente il materiale di imballaggio.

- Premere e tenere premuto il tasto ON/OFF **[2]** per ca. 2 secondi per accendere la lampada.
- Premere nuovamente il tasto ON/OFF **[2]** per aumentare gradualmente l'intensità della luce. Sono disponibili 3 livelli di intensità luminosa.
- Con la lampada impostata sul livello di luminosità più alto, premere di nuovo il tasto ON/OFF **[2]** per impostare il livello di luminosità più basso.
- Premere e tenere premuto il tasto ON/OFF **[2]** per ca. 2 secondi, per spegnere la luce.

## ● Ricarica del prodotto

**Nota:** il prodotto può essere collegato a un adattatore di rete o a un computer. Osservare le specifiche tecniche di questi dispositivi (non inclusi nella fornitura).

**Nota:** per poter utilizzare il prodotto senza cavo USB **[4]**, è necessario ricaricare la batteria integrata prima dell'uso. Un processo di ricarica dura ca. 3-5 ore. La batteria è integrata saldamente nel prodotto.

**Nota:** caricare il prodotto per ca. 12 ore prima del primo utilizzo.

- Aprire la copertura di protezione e collegare il cavo USB **[4]** a un computer o alla presa USB di un adattatore di rete.
- Collegare la spina USB tipo C del cavo USB **[4]** con la porta USB tipo C **[3]** del prodotto.
- Inserire l'adattatore di rete in una presa.  
**Nota:** se la batteria è scarica, il tempo di carica varia da circa 3 a 5 ore.
- Staccare il cavo USB **[4]** dal prodotto per evitare che la batteria si scarichi.
- Riapplicare la copertura di protezione prima di riutilizzare il prodotto.

■ **Nota:** ricaricare il prodotto solo in ambienti interni. Questo prodotto è protetto contro gli spruzzi d'acqua solo se munito della calotta protettiva (IP44).

- Il prodotto non funziona a temperature inferiori a 0 °C e superiori a +45 °C a causa della protezione della batteria.

## ● Manutenzione e pulizia

Il LED non è sostituibile. Il prodotto non necessita manutenzione, a parte la necessaria sostituzione della batteria ricaricabile.

- Pulire regolarmente il prodotto con un panno asciutto e privo di pelucchi. In caso di sporco ostinato, utilizzare un panno leggermente inumidito.

## ● Risoluzione degli errori

**Nota:** il prodotto contiene componenti elettronici sensibili. Quindi è possibile che venga disturbato dalla presenza di apparecchi a trasmissione radio nelle immediate vicinanze. Se si rilevano interferenze, rimuovere tali fonti di interferenza dalle vicinanze del prodotto.

## ● Smaltimento

L'imballaggio è composto da materiali ecologici che possono essere smaltiti presso i siti di raccolta locali per il riciclo.



Osservare l'identificazione dei materiali di imballaggio per lo smaltimento differenziato, i quali sono contrassegnati da abbreviazioni (a) e da numeri (b) con il seguente significato: 1-7: plastiche/20-22: carta e cartone/80-98: materiali compositi.



È possibile informarsi circa le possibilità di smaltimento del prodotto usato presso l'amministrazione comunale o cittadina.



Per questioni di tutela ambientale non gettare il prodotto usato tra i rifiuti domestici, ma provvedere invece al suo corretto smaltimento.

Presso l'amministrazione competente è possibile ricevere informazioni circa i siti di raccolta e i relativi orari di apertura.



Il prodotto, i suoi accessori e i materiali di imballaggio sono riciclabili e soggetti alla responsabilità estesa del produttore. Per un migliore trattamento dei rifiuti, smaltirli separatamente seguendo i diversi simboli della raccolta differenziata. Il logo Triman è valido solamente per la Francia.

Le batterie/gli accumulatori difettosi o usati devono essere riciclati secondo la direttiva 2006/66/CE e relative modifiche. Smaltire le batterie/gli accumulatori e/o il prodotto presso i punti di raccolta indicati.



### Uno smaltimento scorretto delle batterie/gli accumulatori procura danni all'ambiente!

È vietato smaltire le batterie/gli accumulatori con i rifiuti domestici. Possono contenere metalli pesanti nocivi e sono soggetti a smaltimento come rifiuti speciali. I simboli chimici dei metalli pesanti sono i seguenti: Cd = cadmio, Hg = mercurio, Pb = piombo. Consegnare, pertanto, le batterie/gli accumulatori esausti presso un punto di raccolta comunale.

## ● Garanzia

Il prodotto è stato fabbricato accuratamente secondo severe direttive di qualità ed è stato controllato meticolosamente prima della consegna. In caso di difetti di materiale o fabbricazione l'acquirente può far valere diritti legali nei confronti del venditore. La nostra garanzia sotto riportata non costituisce alcun limite ai diritti legali dell'acquirente.

Questo prodotto è garantito per 3 anni con decorrenza dalla data di acquisto. La garanzia decorre dalla data d'acquisto. Conservare lo scontrino originale in un posto sicuro perché questo documento viene richiesto come prova dell'avvenuto acquisto.

Tutti i danni o difetti presenti già al momento dell'acquisto devono essere comunicati subito dopo l'apertura della confezione.

Se entro 3 anni dalla data di acquisto di questo prodotto si rileva un difetto di materiale o di fabbricazione, noi procederemo, a nostra discrezione, alla riparazione o sostituzione gratuita del prodotto o al rimborso del prezzo di acquisto. Un eventuale intervento in garanzia non prolunga né rinnova il periodo di garanzia stesso. Ciò vale anche per le parti sostituite e riparate.

Questa garanzia decade in caso di danneggiamento oppure uso o manutenzione impropri del prodotto.

La prestazione in garanzia vale per difetti del materiale o di fabbricazione. Questa garanzia non si estende a componenti del prodotto esposti a normale logorio, che possono pertanto essere considerati come componenti soggetti a usura (esempio capacità della batteria, calcificazione, lampade, pneumatici, filtri, spazzole...). La garanzia non si estende altresì a danni che si verificano

su componenti delicati (esempio interruttori, batterie, parti realizzate in vetro, schermi, accessori vari) nonché danni derivanti dal trasporto o altri incidenti.

Il periodo di garanzia di questo prodotto vale anche per la batteria.

## ● **Gestione dei casi in garanzia**

Per garantire un rapido disbrigo delle proprie pratiche, seguire le istruzioni seguenti:

Per ogni richiesta si prega di conservare lo scontrino e il codice dell'articolo (IAN 458111\_2307) come prova d'acquisto.

Il numero d'articolo può essere dedotto dalla targhetta, da un'incisione, dal frontespizio delle istruzioni (in basso a sinistra) oppure dall'adesivo applicato sul retro o sul lato inferiore.

In caso di disfunzioni o avarie, contattare innanzitutto i partner di assistenza elencati di seguito telefonicamente oppure via e-mail.

Si può inviare il prodotto ritenuto difettoso all'indirizzo del centro di assistenza indicato con spedizione esente da affrancatura, completo del documento di acquisto (scontrino) e della descrizione del difetto, specificando anche quando tale difetto si è verificato.

## ● **Assistenza**

IT **Assistenza Italia**

Tel.: 800790789

E-Mail: [owim@lidl.it](mailto:owim@lidl.it)

**CE IP44**

<b>A felhasznált piktogramok jelmagyarázata</b> .....	Oldal 64
<b>Bevezető</b> .....	Oldal 64
Rendeltetésszerű használat .....	Oldal 64
Alkatrészleírás .....	Oldal 64
A csomag tartalma .....	Oldal 64
Műszaki adatok .....	Oldal 64
<b>Biztonsági tudnivalók</b> .....	Oldal 65
Az elemekre / akkukra vonatkozó biztonsági tudnivalók.....	Oldal 65
<b>Üzembe helyezés</b> .....	Oldal 65
<b>A termék töltése</b> .....	Oldal 66
<b>Karbantartás és tisztítás</b> .....	Oldal 66
<b>Hibaelhárítás</b> .....	Oldal 66
<b>Mentesítés</b> .....	Oldal 66
<b>Garancia</b> .....	Oldal 67
Garanciális ügyek lebonyolítása .....	Oldal 67
Szerviz .....	Oldal 68

## A felhasznált piktogramok jelmagyarázata

	Egyenáram/-feszültség
	A CE-jelölés a termékre vonatkozó EU-irányelveknek való megfelelést tanúsítja.
	Fröccsenő víz ellen védett
	Biztonsági tudnivalók Kezelési utasítások

## Akkus lámpa

### ● Bevezető

Ez a dokumentum a teljes használati útmutató rövidített nyomtatott változata. A QR-kód beolvasásával Ön egyenesen a Lidl-Service oldalára látogathat ([www.lidl-service.com](http://www.lidl-service.com)) és a (IAN) 458111\_2307 cikkszám megadásával megtekintheti és letöltheti a teljes használati útmutatót.

A gyors üzembe helyezési útmutató a termék része. A termék használata előtt ismerje meg valamennyi használati és biztonsági tudnivalót. Őrizze meg jól a gyors üzembe helyezési útmutatót és amennyiben harmadik félnek továbbadja a terméket, adja át a hozzá tartozó dokumentációt is.



### ● Rendeltetészerű használat

A termék kültérek megvilágítására szolgál. A terméket magáncélú és nem közületi felhasználásra, és csak a megadottak szerinti alkalmazásra szánták.

### ● Alkatrészleírás

- 1 lámpatest
- 2 BE / KI gomb
- 3 USB-C típusú csatlakozó (védősapkával)
- 4 USB kábel

### ● A csomag tartalma

- 1 akkumulátor lámpa
- 1 USB kábel
- 1 használati útmutató

### ● Műszaki adatok

- Akkumulátor: lítium-ion akkumulátor, (INR18650), 3,7V ===, 2600 mAh (nem cserélhető)
- Töltési időtartam: 3 - 5 óra
- Teljesítmény: 2 W
- Védettségi fokozat:  IP44 (fröccsenő víz ellen védett)

Világítási időtartam (teljesen feltöltött akkunál): kb. 14 - 16 óra (rossz megvilágítás mellett)

Érintésvédelmi osztály: III/⚡

Bemenő feszültség/áram: 5 V, ===, 1 A

**Tudnivaló:** Csak olyan SELV tápegységet használjon, amelynek maximális üzemi kimeneti feszültsége 5 V === (Uout), 1 A





## Biztonsági tudnivalók

### GONDOSAN ŐRIZZEN MEG MINDEN BIZTONSÁGI TUDNIVALÓT ÉS ÚTMUTATÁST A JÖVŐBENI FELHASZNÁLÁS CÉLJÁBÓL!

- A terméket 8 éves kor feletti gyerekek, valamint korlátozott fizikai, érzékszervi vagy szellemi képességgel élő vagy nem megfelelő tapasztalattal és tudással rendelkező személyek csak felügyelet mellett, illetve a termék biztonságos használatára vonatkozó felvilágosítás és a lehetséges veszélyek megértése után használhatják. Gyermekeknek tilos a termékkel játszani. A tisztítást és a karbantartást felügyelet nélkül tilos gyermekeknek végezni.
- Ne használja a terméket, ha bármiféle károsodást fedez fel rajta.
- Az izzó nem cserélhető.
- Az izzó élettartama végén az egész terméket cserélni kell.
- Semmisítse meg a terméket, ha a termék vagy az USB kábel [4] megsérült.
- Ügyeljen arra, hogy az USB kábelt [4] éles szélek vagy forró felületek ne rongálják meg.
- Használat előtt teljesen tekerje le az USB kábelt [4].
- A mellékelt USB kábel [4] kizárólag ezzel a termékkel használható.



## Az elemekre/akkukra vonatkozó biztonsági tudnivalók

- **ÉLETVESZÉLY!** Tartsa távol az elemeket/akkumulátorokat a gyermekektől. Lenyelés esetén azonnal forduljon orvoshoz!
- A lenyelés égési sérülésekhez, puha szövetek perforációjához és halálhoz vezethet. 2 órán belül a lenyelés után súlyos égési sérülések léphetnek fel.



**ROBBANÁSVESZÉLY!** Soha ne töltsen a nem feltölthető elemeket. Az elemeket/akkukat tilos rövidre zární és/vagy felnyitni. Annak következménye túlhevülés, tűzveszély vagy a kihaladásuk lehet.

- Soha ne dobja az elemeket/akkukat tűzbe vagy vízbe.
- Ne tegye ki az elemeket/akkukat mechanikai terhelésnek!

### **Az elemek/akkuk kifolyásának kockázata**

- Kerülje a szélsőséges körülményeket és hőmérsékleteket, mint pl. fűtőtestek/közvetlen napsugárzás, amelyek hatással lehetnek az elemekre/akkukra.
- Ha az elemek/akkumulátorok kifolytak, kerülje el bőr, a szemek és a nyálkahártyák vegyszerekkel való érintkezését! Azonnal mossa le az érintett helyet tiszta vízzel és forduljon orvoshoz!



**VISELJEN VÉDŐKESZTYŰT!** A kifutott, vagy sérült elemek/akkuk a bőrrel érintkezve felmarhatják azt. Ezért ilyen esetben mindenképpen húzzon megfelelő védőkesztyűt.

- Ez a termék beépített akkumulátorral rendelkezik, melyet a felhasználo nem cserélhet ki. A veszélyek elkerülése érdekében az akkumulátort csak a gyártó vagy a vevőszolgálat, ill. egy hasonlóan szakképzett személy szerelheti vagy cserélheti ki. Az ártalmatlanítás során ügyeljen rá, hogy a termék egy akkumulátort tartalmaz.

### **● Üzembe helyezés**

**Tudnivaló:** Távolítsa el teljesen a csomagolóanyagot.

- Nyomja meg és tartsa lenyomva az BE/KI gombot [2] körülbelül 2 másodpercig a világítás bekapcsolásához.
- Nyomja meg ismét a BE/KI gombot [2] a fényerő növeléséhez. 3 fényerőszint létezik.

- A legmagasabb fényerőnél nyomja meg ismét az BE/KI gombot **[2]**, hogy a világítást a legalacsonyabb fényerőre kapcsolja.
- Nyomja meg és tartsa lenyomva az BE/KI gombot **[2]** körülbelül 2 másodpercig a világítás kikapcsolásához.

## ● A termék töltése

**Tudnivaló:** A terméket hálózati adapterhez vagy számítógéphez kell csatlakoztatni. Ezen eszközök műszaki adatait (amelyek nem tartozékok) szem előtt kell tartani.

**Tudnivaló:** Ahhoz, hogy a terméket USB kábel **[4]** nélkül használni tudja, használat előtt a beépített akkut fel kell tölteni. Egy töltési folyamat kb. 3 – 5 órát vesz igénybe. Az akkumulátor fixen be van építve a termékbe.

**Tudnivaló:** Kérjük, töltsse a terméket körülbelül 12 órán keresztül az első használat előtt.

- Nyissa ki a védőkupakot, és csatlakoztassa az USB kábelt **[4]** egy számítógéphez vagy a hálózati adapter USB-csatlakozójához.
- Csatlakoztassa az USB kábel C-típusú USB-dugóját **[4]** a termék USB-C típusú csatlakozójához **[3]**.
- Dugja be a hálózati adaptert egy konnektorba.

**Tudnivaló:** A töltési idő körülbelül 3-5 óra, ha az akkumulátor lemerült.

- Az akkumulátor lemerülésének elkerülése érdekében húzza ki az USB kábelt **[4]** a termékből.
- Zárja le a védősapkát mielőtt újra használná a terméket.
- **Tudnivaló:** Csak beltérben töltsse a terméket. Ez a termék csak a hozzá tartozó védőkupakkal együtt védett fröccsenő víz ellen (IP44).
- Az akkumulátor védelme miatt a termék nem működik 0 °C alatti és +45 °C feletti hőmérsékleten.

## ● Karbantartás és tisztítás

A LED nem cserélhető. A termék a szükség szerinti akkumulátorcserétől eltekintve nem igényel karbantartást.

- Rendszeresen tisztítsa meg a terméket egy száraz és szőszmentes kendővel. Makacsabb szennyeződés esetén használjon egy enyhén benedvesített kendőt.

## ● Hibaelhárítás

**Figyelem:** A termék érzékeny elektronikus alkatrészeket tartalmaz. Ezért lehetséges, hogy azt a közvetlen közelben lévő, rádióhullámokat sugárzó készülékek zavarják. Ha működési zavart állapít meg, távolítsa el a zavarforrásokat a termék környezetéből.

## ● Mentesítés

A csomagolás környezetbarát anyagokból készült, amelyeket a helyi újrahasznosító helyeken adhat le ártalmatlanítás céljából.



A hulladék elkülönítéséhez vegye figyelembe a csomagolóanyagokon található jelzéseket. Ezek rövidítéseket (a) és számokat (b) tartalmaznak a következő jelentéssel: 1–7: műanyagok / 20–22: papír és karton / 80–98: kötőanyagok.



A kiszolgált termék megsemmisítési lehetőségeiről lakóhelye illetékes önkormányzatánál tájékozódhat.



A környezete érdekében, ne dobja a kiszolgált terméket a háztartási szemétkébe, hanem adja le szakszerű ártalmatlanításra. A gyűjtőhelyekről és azok nyitvatartási idejéről az illetékes önkormányzatnál tájékozódhat.



A termék, beleértve a tartozékokat és a csomagolóanyagokat is, újrahasznosítható, és a gyártó kiterjesztett felelőssége alá tartozik. A jobb hulladékkezelés érdekében az ábrán látható információk (szortírozási információk) alapján külön ártalmatlanítsa őket. A Triman-logó csak Franciaországra vonatkozik.

A hibás vagy elhasznált elemeket/akkukat a 2006/66/EK irányelv és módosításai értelmében újra kell hasznosítani. Szolgáltassa vissza az elemeket/akkukat és/vagy a terméket az ajánlott gyűjtőállomásokon keresztül.



### **Környezeti károk az elemek/akkuk hibás megsemmisítésében!**

Az elemeket/akkukat nem szabad a házi szemétkébe dobni. Mérgező hatású nehézfémeket tartalmazhatnak és ezért különleges kezelést igénylő hulladéknak számítanak. A nehézfémek vegyjelei a következők: Cd = kadmium, Hg = higany, Pb = ólom. Ezért az elhasznált elemeket/akkukat egy közösségi gyűjtőhelyen adja le.

## **● Garancia**

A terméket gondosan, szigorú minőségi előírások betartásával gyártottuk, és a szállítás előtt gondosan ellenőriztük. Anyag- vagy gyártási hibák esetén a

termék eladójával szemben törvényes jogok illetik meg. Az Ön törvényes jogait az általunk alább meghatározott garancia semmilyen módon nem korlátozza.

Erre a termékre 3 év garanciát adunk a vásárlás dátumától számítva. A garancia idő a vásárlás dátumával kezdődik. Biztonságos helyen őrizze meg az eredeti vásárlói bizonylatot, mert ez a dokumentum szükséges a vásárlás bizonyításához.

A vásárláskor fennálló károkat és hiányosságokat a termék kicsomagolása után haladéktalanul jelezze.

Ha ezen a terméken a vásárlástól számított 3 éven belül anyag- vagy gyártási hibát észlel, választásunk szerint ingyenesen megjavítjuk vagy kicseréljük a terméket. A garancia idő nem hosszabbodik meg a helyette nyújtott szavatossági igény által. Ez a kicserélt vagy javított alkatrészekre is érvényes.

A garancia megszűnik, ha a terméket megrongálták, ill. nem szakszerűen kezeltek vagy végezték a karbantartást.

A garancia az anyag- és gyártási hibákra vonatkozik. Ez a garancia nem terjed ki azokra a termékalkatrészekre, amelyek normál kopásnak vannak kitéve, és ezért gyorsan kopó alkatrésznek minősülnek (pl. tömlőkre, tintapatronokra), illetve a törékeny alkatrészek sérülésére, pl. kapcsolókra vagy üvegalkatrészekre.

Ennél a terméknél a garanciális időszak az akkumulátorra is vonatkozik.

## **● Garanciális ügyek lebonyolítása**

Ügyének gyors elintézéséért céljából, kérjük kövesse az alábbi útmutatást:

Kérjük, kérdések esetére készítse elő a pénztárblokkot és a cikkszámot (IAN 458111\_2307) a vásárlás tényének az igazolására.

Kérjük, hogy a cikkszámot olvassa le a típustábláról, a gravírozásból, az Útmutató címdaláról (balra lent), illetve a hátoldalon, vagy a termék alján található matricáról.

Amennyiben működési hibák, vagy egyéb hiányosság lépne fel, előszöris vegye fel a kapcsolatot a következőkben megnevezett szervizek egyikével telefonon, vagy e-mailen.

A hibásnak ítélt terméket ezután a vásárlást igazoló blokk, valamint a hiba leírásának és keletkezési idejének mellékelésével díjmentesen postázhatja az Önnel közölt szervicímre.

## ● Szerviz

 **Szerviz Magyarország**

Tel.: 0680021536

E-mail: [owim@lidl.hu](mailto:owim@lidl.hu)

**CE IP44**

**OWIM GmbH & Co. KG**

Stiftsbergstraße 1  
74167 Neckarsulm  
GERMANY

Model no.: HG11037A/HG11037B/  
HG11037C/HG11037D  
Version: 12/2023

Stand der Informationen · Last Information Update  
Version des informations · Stand van de informatie  
Stan informacj · Stav informací · Stav informácií  
Estado de las informaciones · Tilstand af information  
Versione delle informazioni · Információk állása: 11/2023  
Ident.No.: HG11037A/B/C/D112023-8

---



IAN 458111\_2307