



## TURM-HEIZLÜFTER STHL 1500 A1 TOWER FAN HEATER STHL 1500 A1 RADIATEUR SOUFFLANT TOUR STHL 1500 A1

**DE AT** Bedienungsanleitung

### TURM-HEIZLÜFTER

Dieses Produkt ist nur für gut isolierte Räume oder für den gelegentlichen Gebrauch geeignet.

**FR BE** Mode d'emploi

### RADIATEUR SOUFFLANT TOUR

Ce produit ne doit être utilisé que dans des pièces bien isolées ou de manière occasionnelle.

**PL** Instrukcja obsługi

### TERMOWENTYLATOR WIEŻA

Produkt ten nadaje się do stosowania tylko w dobrze izolowanych pomieszczeniach lub do użytku okazjonalnego.

**SK** Návod na obsluhu

### VEŽOVÝ TEPLOVZDUŠNÝ VENTILÁTOR

Tento produkt je vhodný len pre dobre izolované priestory alebo na príležitostné použitie.

**DK** Betjeningsvejledning

### VARME VENTILATORTÅRN

Denne produkt er kun egnet til velisolerede rum eller til lejlighedsvis brug.

**HU** Kezelési útmutató

### VENTILÁTOROS HŐSUGÁRZÓ TORONY

Ez a termék csak jól szigetelt helyiségekben vagy alkalmi használatra alkalmas.

**GB** Operating instructions

### TOWER FAN HEATER

This product is suitable only for well-insulated rooms or for occasional use.

**NL BE** Gebruiksaanwijzing

### TOREN-VENTILATORKACHEL

Dit product is alleen geschikt voor goed geïsoleerde ruimten of voor incidenteel gebruik.

**CZ** Návod k obsluze

### VEŽOVÝ OHŘÍVAČ S VENTILÁTOREM

Tento produkt je určen pouze pro dobře izolované místnosti nebo pro občasné používání.

**ES** Instrucciones de servicio

### CALEFACTOR DE TORRE

Este producto solo es adecuado para su uso en estancias bien aisladas u ocasional.

**IT** Manuale di istruzioni per l'uso

### TERMOVENTILATORE A TORRE

Questo prodotto è adatto solo ad ambienti ben isolati o all'impiego occasionale.

For EU market:

**HOYER Handel GmbH**

Kühnehöfe 12

22761 Hamburg

GERMANY

Imported for GB market by:

**Lidl Great Britain Ltd**

Lidl House · 14 Kingston Road

Surbiton · KT5 9NU

Stand der Informationen · Status of information · Version des information

Stand van de informatie · Stan informacii · Stav informací

Stav informácií · Estado de las informaciones · Informationernes stand

Versione delle informazioni · Az információjelölés

08/2023 ID: STHL 1500 A1\_23\_V1.5

IAN 441441\_2301



IAN 441441\_2301





<b>Deutsch</b> .....	<b>2</b>
<b>English</b> .....	<b>16</b>
<b>Français</b> .....	<b>30</b>
<b>Nederlands</b> .....	<b>48</b>
<b>Polski</b> .....	<b>64</b>
<b>Česky</b> .....	<b>80</b>
<b>Slovenčina</b> .....	<b>94</b>
<b>Español</b> .....	<b>108</b>
<b>Dansk</b> .....	<b>124</b>
<b>Italiano</b> .....	<b>138</b>
<b>Magyar</b> .....	<b>156</b>



**Übersicht / Overview / Aperçu de l'appareil / Overzicht / Przegląd / Přehled / Prehľad / Vista general / Oversigt / Panoràmica / Àttekintés**

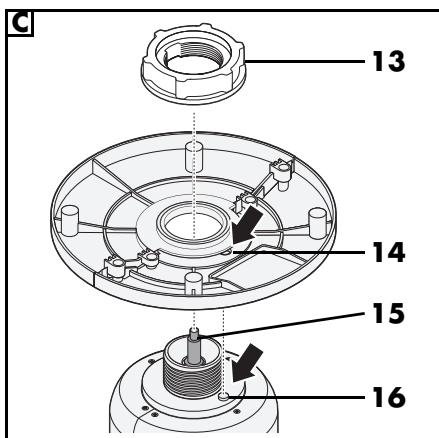
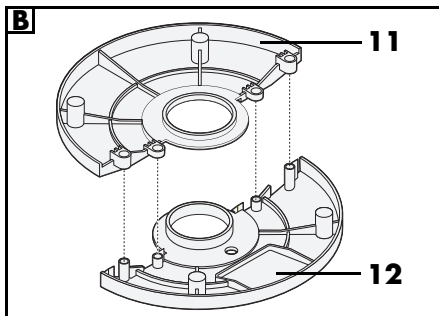
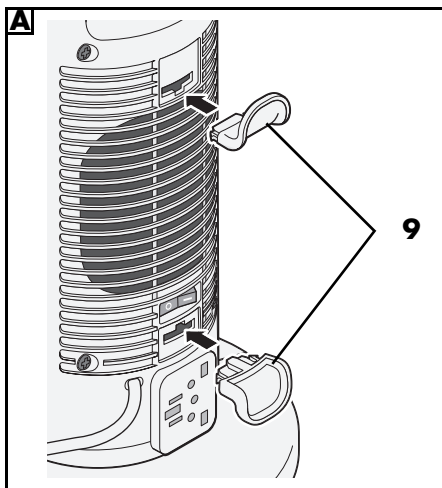
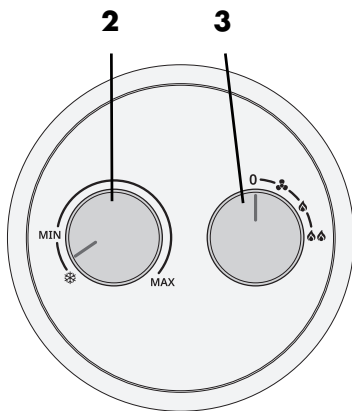
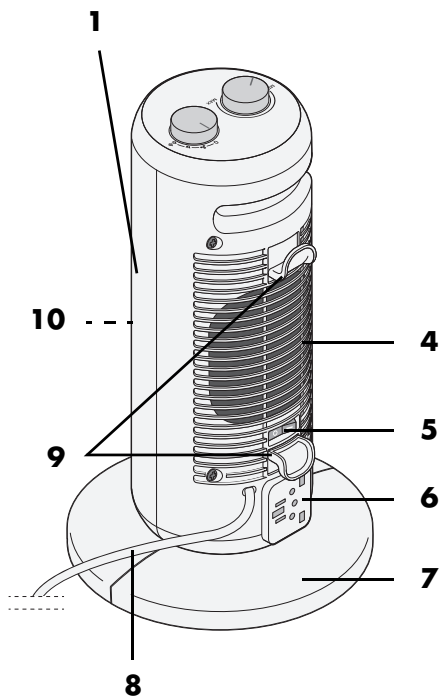

# Inhalt

<b>1. Übersicht</b>	<b>3</b>
<b>2. Bestimmungsgemäßer Gebrauch</b>	<b>4</b>
<b>3. Sicherheitshinweise</b>	<b>4</b>
<b>4. Lieferumfang</b>	<b>8</b>
<b>5. Inbetriebnahme</b>	<b>8</b>
5.1 Gerät montieren	8
5.2 Gerät aufstellen	8
<b>6. Bedienen</b>	<b>9</b>
6.1 Gerät in Betrieb nehmen und ausschalten	9
6.2 Betrieb als Lüfter	9
6.3 Heizleistung wählen	9
6.4 Thermostat einstellen	9
6.5 Frostwächter	10
6.6 Sicherheitsschalter	10
6.7 Überhitzungsschutz	10
<b>7. Reinigen</b>	<b>10</b>
<b>8. Entsorgen</b>	<b>11</b>
<b>9. Problemlösung</b>	<b>11</b>
<b>10. Technische Daten</b>	<b>12</b>
<b>11. Garantie der HOYER Handel GmbH</b>	<b>14</b>

# 1. Übersicht

- 1 Turmheizlüfter
- 2 Thermostatregler
  - ✱: Frostwächter-Funktion aktivieren
  - MIN – MAX**: stufenlose Regelung von ca. 15 – 40 °C
- 3 Heizregler
  - 0: Gebläse und Heizung aus
  - ♣: nur Gebläse ohne Heizung
  - ♠: Gebläse mit Heizleistungsstufe 1 (750 W)
  - ♠♠: Gebläse mit Heizleistungsstufe 2 (1.500 W)
- 4 Lufteintritt
- 5 I/O: Ein-/Aus-Schalter
- 6 Netzstecker-Aufnahme
- 7 Standfuß
- 8 Netzanschlussleitung mit Netzstecker
- 9 Kabelaufwicklung bestehend aus 2 Halterungen
- 10 Luftaustritt
- 11 Hintere Hälfte Standfuß
- 12 Vordere Hälfte Standfuß
- 13 Überwurfmutter
- 14 Vertiefung
- 15 Sicherheitsschalter
- 16 Führungstift

## Herzlichen Dank für Ihr Vertrauen!

Wir gratulieren Ihnen zu Ihrem neuen Turmheizlüfter.

Für einen sicheren Umgang mit dem Gerät und um den ganzen Leistungsumfang kennenzulernen:

- **Lesen Sie vor der ersten Inbetriebnahme diese Bedienungsanleitung gründlich durch.**
- **Befolgen Sie vor allen Dingen die Sicherheitshinweise!**
- **Das Gerät darf nur so bedient werden, wie in dieser Bedienungsanleitung beschrieben.**
- **Bewahren Sie diese Bedienungsanleitung auf.**
- **Falls Sie das Gerät einmal weitergeben, legen Sie bitte diese Bedienungsanleitung dazu. Die Bedienungsanleitung ist Bestandteil des Produktes.**

Wir wünschen Ihnen viel Freude mit Ihrem neuen Turmheizlüfter!

### Symbole am Gerät



#### **Nicht abdecken**

Nebenstehendes Symbol warnt davor, das Gerät abzudecken, da der dabei entstehende Hitzestau zu Schäden und Brandgefahr führen könnte.



Dieses Symbol warnt Sie vor dem Berühren der heißen Oberfläche.

## 2. Bestimmungsgemäßer Gebrauch

Das Gerät ist geeignet als Zusatzheizung für trockene Innenräume bis ca. 10 m<sup>2</sup>.

**Dieses Produkt ist nur für gut isolierte Räume oder für den gelegentlichen Gebrauch geeignet.**

Das Gerät ist für den privaten Haushalt konzipiert und darf nicht für gewerbliche Zwecke eingesetzt werden. Das Gerät darf nur in Innenräumen benutzt werden.

Das Gerät darf ausschließlich auf dem Boden aufgestellt werden.

### Vorhersehbarer Missbrauch



#### **BRANDGEFAHR!**

- ⊙ Benutzen Sie das Gerät niemals dazu, Textilien oder andere Dinge auf, über oder vor dem Gerät zu trocknen.
- ⊙ Das Gerät darf nicht in Fahrzeugen jeglicher Art verwendet werden.

## 3. Sicherheitshinweise

### Warnhinweise

Falls erforderlich, werden folgende Warnhinweise in dieser Bedienungsanleitung verwendet:



**GEFAHR!** Hohes Risiko: Missachtung der Warnung kann Schaden für Leib und Leben verursachen.

**WARNUNG!** Mittleres Risiko: Missachtung der Warnung kann Verletzungen oder schwere Sachschäden verursachen.

**VORSICHT!** Geringes Risiko: Missachtung der Warnung kann leichte Verletzungen oder Sachschäden verursachen.

**HINWEIS:** Sachverhalte und Besonderheiten, die im Umgang mit dem Gerät beachtet werden sollten.

## **Anweisungen für den sicheren Betrieb**

- ⊙ Kinder jünger als 3 Jahre sind fernzuhalten, es sei denn, sie werden ständig überwacht.
- ⊙ Kinder ab 3 Jahren und jünger als 8 Jahre dürfen das Gerät nur ein- und ausschalten, wenn sie beaufsichtigt werden oder bezüglich des sicheren Gebrauchs des Gerätes unterwiesen wurden und die daraus resultierenden Gefahren verstanden haben, vorausgesetzt, dass das Gerät in seiner normalen Gebrauchslage platziert oder installiert ist. Kinder ab 3 Jahren und jünger als 8 Jahre dürfen nicht den Stecker in die Steckdose stecken, das Gerät nicht regulieren, das Gerät nicht reinigen und/oder nicht die Wartung durch den Benutzer durchführen.
- ⊙ Dieses Gerät kann von Kindern ab 8 Jahren und von Personen mit reduzierten physischen, sensorischen oder mentalen Fähigkeiten oder Mangel an Erfahrung und/oder Wissen benutzt werden, wenn sie beaufsichtigt oder bezüglich des sicheren Gebrauches des Gerätes unterwiesen wurden und die daraus resultierenden Gefahren verstanden haben. Kinder dürfen nicht mit dem Gerät spielen. Reinigung und Benutzerwartung dürfen nicht durch Kinder ohne Beaufsichtigung durchgeführt werden.
- ⊙ **Einige Teile des Gerätes können sehr heiß werden und Verbrennungen verursachen. Besondere Vorsicht ist geboten, wenn Kinder und schutzbedürftige Personen anwesend sind.**
-  ⊙ **Nicht abdecken!** Um eine Überhitzung des Heizgerätes zu vermeiden, darf das Heizgerät nicht abgedeckt werden.
- ⊙ Das Gerät darf niemals direkt unter einer Wandsteckdose aufgestellt werden, da die entstehende Hitze zu Schäden an der elektrischen Installation führen könnte.
- ⊙ Benutzen Sie das Gerät nicht:
  - in unmittelbarer Nähe eines Spülbeckens, einer Badewanne, einer Dusche oder eines Schwimmbeckens
  - wenn es zuvor fallen gelassen wurde
  - wenn es sichtbare Anzeichen von Beschädigungen aufweist
- ⊙ Benutzen Sie das Gerät auf einer waagerechten und stabilen Fläche.

- ⊙ Das Heizgerät darf nicht in kleinen Räumen benutzt werden, die von Personen bewohnt werden, die nicht selbstständig den Raum verlassen können, es sei denn, sie stehen unter ständiger Beaufsichtigung.
- ⊙ Um die Gefahr eines Brands möglichst gering zu halten, sollten Sie darauf achten, dass Textilien, Vorhänge oder andere brennbare Stoffe zu keinem Zeitpunkt näher als 1 m an den Luftauslass heranreichen.
- ⊙ Wenn die Netzanschlussleitung dieses Gerätes beschädigt wird, muss sie durch den Hersteller oder seinen Kundendienst oder eine ähnlich qualifizierte Person ersetzt werden, um Gefährdungen zu vermeiden.
- ⊙ Dieses Gerät ist nicht dafür bestimmt, mit einer externen Zeitschaltuhr oder einem separaten Fernwirkssystem betrieben zu werden.



### **GEFAHR für Kinder!**

- ⊙ Verpackungsmaterial ist kein Kinderspielzeug. Kinder dürfen nicht mit den Kunststoffbeuteln spielen. Es besteht Erstickungsgefahr.
- ⊙ Bewahren Sie das Gerät außerhalb der Reichweite von Kindern auf.



### **GEFAHR für und durch Haus- und Nutztiere!**

- ⊙ Von Elektrogeräten können Gefahren für Haus- und Nutztiere ausgehen. Des Weiteren können Tiere auch einen Schaden am Gerät verursachen. Halten Sie deshalb Tiere grundsätzlich von Elektrogeräten fern.



### **GEFAHR von Stromschlag durch Feuchtigkeit!**

- ⊙ Das Gerät, die Netzanschlussleitung und der Netzstecker dürfen nicht in Wasser oder andere Flüssigkeiten getaucht werden.
- ⊙ Schützen Sie das Gerät vor Feuchtigkeit, Tropf- oder Spritzwasser: Es besteht die Gefahr eines elektrischen Schlages.

- ⊙ Sollte Flüssigkeit in das Gerät gelangen, sofort den Netzstecker ziehen. Vor einer erneuten Inbetriebnahme das Gerät prüfen lassen.
- ⊙ Bedienen Sie das Gerät nicht mit feuchten Händen.
- ⊙ Sollte das Gerät doch einmal ins Wasser gefallen sein, ziehen Sie sofort den Netzstecker und nehmen Sie erst danach das Gerät heraus. Benutzen Sie das Gerät in diesem Fall nicht mehr, sondern lassen Sie es von einer Fachwerkstatt überprüfen.



### **GEFAHR durch Stromschlag!**

- ⊙ Nehmen Sie das Gerät nicht in Betrieb, wenn das Gerät oder die Netzanschlussleitung sichtbare Schäden aufweist oder wenn das Gerät zuvor fallen gelassen wurde.
- ⊙ Schließen Sie den Netzstecker nur an eine ordnungsgemäß installierte, leicht zugängliche Steckdose an, deren Spannung der Angabe auf dem Typenschild entspricht. Die Steckdose muss auch nach dem Anschließen weiterhin leicht zugänglich sein.



- ⊙ Achten Sie darauf, dass die Netzanschlussleitung nicht durch scharfe Kanten oder heiße Stellen beschädigt werden kann.
- ⊙ Achten Sie beim Gebrauch des Gerätes darauf, dass die Netzanschlussleitung nicht eingeklemmt oder gequetscht wird.
- ⊙ Das Gerät ist auch nach dem Ausschalten nicht vollständig vom Netz getrennt. Um dies zu tun, ziehen Sie den Netzstecker.
- ⊙ Um den Netzstecker aus der Steckdose zu ziehen, immer am Stecker, nie am Kabel ziehen.
- ⊙ Ziehen Sie den Netzstecker aus der Steckdose:
  - wenn eine Störung auftritt
  - wenn Sie das Gerät nicht benutzen
  - bevor Sie das Gerät reinigen
  - bei Gewitter
- ⊙ Versuchen Sie niemals, Finger oder Gegenstände durch die Lüftungsgitter in das Innere des Gerätes einzuführen.
- ⊙ Um Gefährdungen zu vermeiden, nehmen Sie keine Veränderungen am Artikel vor.
- ⊙ Wickeln Sie die Netzanschlussleitung im Betrieb vollständig ab, um eine Überhitzung und Durchschmoren zu verhindern.
- ⊙ Bei Verwendung eines Verlängerungskabels muss dieses den gültigen Sicherheitsbestimmungen entsprechen.



### **BRANDGEFAHR!**

- ⊙ Während des Betriebes dürfen sich keine brennbaren Gegenstände (z. B. Vorhänge, Papier usw.) in unmittelbarer Umgebung des Gerätes befinden.
- ⊙ Benutzen Sie das Gerät niemals dazu, Textilien oder andere Dinge auf, über oder vor dem Gerät zu trocknen.
- ⊙ Das Gerät darf ausschließlich auf einem festen, ebenen, trockenen und nicht

brennbaren Untergrund aufgestellt werden. Das Gerät darf z. B. nicht auf einem hochflorigen Teppich aufgestellt werden.

- ⊙ Halten Sie beim Aufstellen des Gerätes ringsherum einen Mindestabstand von 50 cm zu anderen Gegenständen oder der Wand ein. Der Abstand nach oben muss mindestens 100 cm betragen.
- ⊙ Betreiben Sie das Gerät nie in explosionsgefährdeten Räumen oder in der Nähe von brennbaren Gasen oder Flüssigkeiten.
- ⊙ Achten Sie immer darauf, dass die Luft frei ein- und austreten kann. Ansonsten kann es zu einem Hitzestau in dem Gerät kommen.



### **GEFAHR von Verletzung durch Verbrennen!**

- ⊙ Das Gerät ist auch nach dem Ausschalten noch sehr heiß und darf nicht berührt werden.
- ⊙ Lassen Sie das Gerät vor dem Reinigen soweit abkühlen, dass keine Verbrennungsgefahr mehr besteht.
- ⊙ Transportieren Sie das Gerät nur im abgekühlten Zustand und verwenden Sie hierzu nur den vorgesehenen Griff.

### **WARNUNG vor Sachschäden!**

- ⊙ Stellen Sie das Gerät niemals auf heiße Oberflächen (z. B. Herdplatten) oder in die Nähe von Wärmequellen oder offenem Feuer.
- ⊙ Verwenden Sie nur das Originalzubehör.
- ⊙ Verwenden Sie keine scharfen oder kratzenden Reinigungsmittel.

## 4. Lieferumfang

- 1 Turmheizlüfter **1**
- 1 Standfuß (bestehend aus 2 Teilen) **7**
- 1 Überwurfmutter **13**
- 2 Halterungen Kabelaufwicklung **9**
- 1 Kurzanleitung (beiliegend)
- 1 Bedienungsanleitung (online)

### Auspacken

1. Entnehmen Sie alle Teile aus der Verpackung.
2. Prüfen Sie die Teile auf Vollständigkeit und darauf, ob alle Teile unversehrt sind.

## 5. Inbetriebnahme

### 5.1 Gerät montieren

Bevor das Gerät in Betrieb genommen werden kann, muss der Standfuß **7** angeschraubt und die Halterungen der Kabelaufwicklung **9** angebracht werden.

1. **Bild B:** Setzen Sie die hintere Hälfte des Standfußes **11** und die vordere Hälfte des Standfußes **12** zusammen. Achten Sie darauf, dass die Verbindung hörbar einrastet.
2. **Bild C:** Setzen Sie den Standfuß **7** auf den Turmheizlüfter **1**. Richten Sie dabei den Standfuß so aus, dass der Führungsstift **16** an der Unterseite des Turmheizlüfters **1** in der Vertiefung **14** am Standfuß steckt.
3. Schrauben Sie den Turmheizlüfter **1** auf dem Standfuß **7** fest. Verwenden Sie dafür die mitgelieferte Überwurfmutter **13**.
4. **Bild A:** Stecken Sie die Halterungen der Kabelaufwicklung **9** in die dafür vorgesehenen Aussparungen an der Rückseite des Turmheizlüfters **1**.

### 5.2 Gerät aufstellen



#### **BRANDGEFAHR!**

- ⊙ Das Gerät darf ausschließlich auf einem festen, ebenen, trockenen und nicht brennbaren Untergrund aufgestellt werden. Das Gerät darf z. B. nicht auf einem hochflorigen Teppich aufgestellt werden.
- ⊙ Halten Sie beim Aufstellen des Gerätes ringsherum einen Mindestabstand von 50 cm zu anderen Gegenständen oder der Wand ein. Der Abstand nach oben muss mindestens 100 cm betragen.
- ⊙ Während des Betriebes dürfen sich keine brennbaren Gegenstände (z. B. Vor-

hänge, Papier usw.) in unmittelbarer Umgebung des Gerätes befinden.

- Wählen Sie einen Standort, der den Sicherheitshinweisen entspricht.
- Wählen Sie den Standort so, dass sich keine Personen, Tiere oder Pflanzen in unmittelbarer Nähe befinden.
- Achten Sie auf einen sicheren Stand des Gerätes.

## 6. Bedienen

### 6.1 Gerät in Betrieb nehmen und ausschalten

1. Stecken Sie den Netzstecker **8** in eine Netzsteckdose, die den technischen Daten entspricht.
2. Schalten Sie die Stromversorgung ein, indem Sie den Ein-/Aus-Schalter **5** auf der Rückseite des Turmheizlüfters **1** auf **I** stellen.  
Das Gerät ist nun betriebsbereit.
3. Schalten Sie die Stromversorgung aus, indem Sie den Ein-/Aus-Schalter **5** auf **O** stellen.



### 6.2 Betrieb als Lüfter

Sie können das Gerät als Lüfter ohne die Heizfunktion verwenden.

1. Schalten sie das Gerät mit dem Ein-/Aus-Schalter **5** ein.
2. Drehen Sie den Heizregler **3** auf das Symbol .
3. Drehen Sie nun ggf. den Thermostatregler **2** langsam in Richtung **MAX**, bis ein Klicken zu hören ist. Das Gerät ist nun im Lüfterbetrieb.
4. Beenden Sie den Lüfterbetrieb, indem Sie das Gerät mit dem Ein-/Aus-Schalter **5** ausschalten.



### 6.3 Heizleistung wählen

Mit dem Heizregler **3** können Sie zwischen zwei Heizleistungsstufen wählen:

	Heizleistungsstufe 1: Gerät arbeitet mit 750 Watt
	Heizleistungsstufe 2: Gerät arbeitet mit 1.500 Watt

- Drehen Sie den Heizregler **3** auf die gewünschte Heizleistungsstufe.

### 6.4 Thermostat einstellen

1. Schalten sie das Gerät mit dem Ein-/Aus-Schalter **5** ein.
2. Drehen Sie ggf. den Thermostatregler **2** bis zum Anschlag auf das Symbol .
3. Drehen Sie den Heizregler **3** auf die gewünschte Heizleistungsstufe ( oder ).
4. Drehen Sie nun den Thermostatregler **2** auf **MAX**. Das Gerät heizt.
5. Warten Sie, bis eine angenehme Raumtemperatur erreicht ist.
6. Drehen Sie nun den Thermostatregler **2** langsam zurück in Richtung **MIN**, bis ein Klicken zu hören ist.
7. In dieser Stellung lassen Sie den Thermostatregler **2** stehen. Das Gerät schaltet sich nun automatisch ein und aus, um die eingestellte Raumtemperatur zu halten.

**HINWEIS:** Wenn sich die Umgebungstemperatur deutlich ändert, zum Beispiel, weil eine Tür längere Zeit offen war, dann muss die Einstellung des Thermostats erneut angepasst werden.

8. Um das Gerät auszuschalten, stellen Sie den Heizregler **3** auf **0**. Schalten sie das Gerät mit dem Ein-/Aus-Schalter **5** aus.
9. Bei längerem Nichtgebrauch ziehen Sie den Netzstecker **8** aus der Steckdose.

## 6.5 Frostwächter

Das Gerät hat eine Frostwächter-Funktion. Wenn diese Funktion aktiviert ist, schaltet sich das Gerät automatisch ein, sobald die Umgebungstemperatur auf 7 °C sinkt. Das Gerät bleibt eingeschaltet, bis eine Umgebungstemperatur von 15 °C erreicht ist.

1. Schalten sie das Gerät mit dem Ein-/Aus-Schalter **5** ein.
  2. Stellen Sie den Thermostatregler **2** auf das Symbol ❄.
  3. Drehen Sie den Heizregler **3** auf die Heizleistungsstufe ♠. Die Funktion Frostwächter ist nun eingeschaltet.
- Drehen Sie den Heizregler **3** auf die Position **0**, um die Funktion auszuschalten.

---

### HINWEIS: Hohe Stromkosten bei Dauerbetrieb!

**Bitte beachten Sie unbedingt, dass im Dauerbetrieb (24-Stunden) wegen der hohen Leistung von 1.500 Watt viel Strom verbraucht wird. Bei einem Preis von 35 Cent pro Kilowattstunde würde das Kosten in Höhe von ca. 12,60 Euro am Tag oder ca. 378 Euro im Monat bedeuten.**

---

## 6.6 Sicherheitsschalter

**Bild C:** Das Gerät wird mit einem Sicherheitsschalter **15** gegen Schäden durch Umfallen geschützt. Der Sicherheitsschalter **15** sitzt an der Unterseite des Gerätes und schaltet dieses sofort ab, falls das Gerät umfallen sollte.

- Stellen Sie das Gerät wieder aufrecht hin.

## 6.7 Überhitzungsschutz

Zu Ihrer Sicherheit besitzt dieses Gerät einen Überhitzungsschutz. Falls die Temperatur im Inneren des Gerätes zu hoch wird, schaltet es sich automatisch aus.

1. Drehen Sie den Heizregler **3** auf **0**. Schalten sie das Gerät mit dem Ein-/Aus-Schalter **5** aus.
2. Lassen Sie das Gerät vollständig abkühlen.
3. Überprüfen Sie, ob der Lufteintritt **4** oder Luftaustritt **10** behindert ist und beseitigen Sie die Ursache.
4. Danach können Sie das Gerät wieder einschalten.

---

**HINWEIS:** Sollte keine Ursache feststellbar sein und der Fehler wiederholt auftreten, wenden Sie sich an das Service-Center.

---

## 7. Reinigen

Damit Sie lange Freude an Ihrem Gerät haben, sollten Sie es regelmäßig reinigen.

---



### GEFAHR durch Stromschlag!

- ⊙ Ziehen Sie vor jeder Reinigung den Netzstecker **8**.
- ⊙ Tauchen Sie das Gerät nie in Wasser.
- ⊙ Lassen Sie kein Wasser oder Reinigungsmittel in das Gerät laufen.

### WARNUNG vor Sachschäden!

- ⊙ Verwenden Sie keine scharfen oder kratzenden Reinigungsmittel.
- 
1. Entfernen Sie grobe Staubablagerungen vorsichtig mit einem Staubsauger.
  2. Reinigen Sie das Gerät außen mit einem feuchten Lappen. Sie können auch etwas Spülmittel nehmen.
  3. Wischen Sie mit einem Lappen, der mit klarem Wasser angefeuchtet ist, nach.
  4. Benutzen Sie das Gerät erst wieder, wenn es vollständig getrocknet ist.

## 8. Entsorgen

Dieses Produkt unterliegt der europäischen Richtlinie 2012/19/EU. Das Symbol der durchgestrichenen Abfalltonne auf Rädern bedeutet, dass das Produkt in der Europäischen Union einer getrennten Müllsammlung zugeführt werden muss. Dies gilt für das Produkt und alle mit diesem Symbol gekennzeichneten Zubehörteile. Gekennzeichnete Produkte dürfen nicht über den normalen Hausmüll entsorgt werden, sondern müssen an einer Annahmestelle für das Recycling von elektrischen und elektronischen Geräten abgegeben werden. Dieses Recycling-Symbol markiert z. B. einen Gegenstand oder Materialteile als für die Rückgewinnung wertvoll. Recycling hilft, den Verbrauch von Rohstoffen zu reduzieren und die Umwelt zu entlasten. Informationen zur Entsorgung und der Lage des nächsten Recyclinghofes erhalten Sie z. B. bei Ihrer Stadtreinigung oder in den Gelben Seiten.



### Verpackung

Wenn Sie die Verpackung entsorgen möchten, achten Sie auf die entsprechenden Umweltvorschriften in Ihrem Land.

### Gerät entsorgen in Deutschland

In Deutschland sind Vertrieber von Elektro- und Elektronikgeräten sowie Vertrieber von Lebensmitteln zur Rücknahme verpflichtet. LIDL bietet Ihnen Rückgabemöglichkeiten direkt in den Filialen und Märkten an. Rückgabe und Entsorgung sind für Sie kostenfrei.

Beim Kauf eines Neugerätes haben Sie das Recht, ein entsprechendes Altgerät unentgeltlich zurückzugeben.

Zusätzlich haben Sie die Möglichkeit, unabhängig vom Kauf eines Neugerätes, unentgeltlich (bis zu drei) Altgeräte abzugeben,

die in keiner Abmessung größer als 25 cm sind.

Bitte löschen Sie vor der Rückgabe alle personenbezogenen Daten.

Bitte entnehmen Sie vor der Rückgabe Batterien oder Akkumulatoren, die nicht vom Altgerät umschlossen sind, sowie Lampen, die zerstörungsfrei entnommen werden können und führen diese einer separaten Sammlung zu.

## 9. Problemlösung

Sollte Ihr Gerät einmal nicht wie gewünscht funktionieren, gehen Sie bitte erst diese Checkliste durch. Vielleicht ist es nur ein kleines Problem, das Sie selbst beheben können.



### GEFAHR durch Stromschlag!

- ⊙ Versuchen Sie auf keinen Fall, das Gerät selbstständig zu reparieren.

Fehler	Mögliche Ursachen / Maßnahmen
Keine Funktion	<ul style="list-style-type: none"><li>• Ist die Stromversorgung sichergestellt?</li><li>• Überprüfen Sie den Anschluss.</li><li>• Überhitzungsschutz hat ausgelöst: Gerät abkühlen lassen und reinigen (siehe "Überhitzungsschutz" auf Seite 10).</li></ul>
Das Gerät hat das Heizen automatisch abgeschaltet.	<ul style="list-style-type: none"><li>• Die am Thermostatregler <b>2</b> eingestellte Temperatur ist erreicht. Das Gerät schaltet sich automatisch wieder ein, wenn die Temperatur sinkt.</li></ul>

## 10. Technische Daten





Modell:	STHL 1500 A1
Netzspannung:	220 - 240 V ~ 50 Hz
Schutzklasse:	II <input type="checkbox"/>
Leistung:	1.500 W

Angabe	Sym- bol	Wert	Einheit
<b>Wärmeleistung</b>			
Nennwärmeleistung	$P_{nom}$	1,5	kW
Mindestwärmeleistung (Richtwert)	$P_{min}$	0,75	kW
Maximale kontinuierliche Wärmeleistung	$P_{max,c}$	1,5	kW
<b>Hilfsstromverbrauch</b>			
bei Nennwärmeleistung	$e_{l,max}$	0	kW
bei Mindestwärmeleistung	$e_{l,min}$	0	kW
im Bereitschaftszustand	$e_{l,SB}$	N/A	kW

Angabe	Einheit
<b>Nur bei elektrischen Speicher-Einzelraumheizgeräten: Art der Regelung der Wärmezufuhr (bitte eine Möglichkeit auswählen)</b>	
manuelle Regelung der Wärmezufuhr mit integriertem Thermostat	Nein
manuelle Regelung der Wärmezufuhr mit Rückmeldung der Raum- und/oder Außentemperatur	Nein
elektronische Regelung der Wärmezufuhr mit Rückmeldung der Raum- und/oder Außentemperatur	Nein
Wärmeabgabe mit Gebläseunterstützung	Nein
<b>Art der Wärmeleistung/Raumtemperaturkontrolle (bitte eine Möglichkeit auswählen)</b>	
einstufige Wärmeleistung, keine Raumtemperaturkontrolle	Nein
zwei oder mehr manuell einstellbare Stufen, keine Raumtemperaturkontrolle	Nein
Raumtemperaturkontrolle mit mechanischem Thermostat	Ja
mit elektronischer Raumtemperaturkontrolle	Nein
elektronische Raumtemperaturkontrolle und Tageszeitregelung	Nein
elektronische Raumtemperaturkontrolle und Wochentagsregelung	Nein
<b>Sonstige Regelungsoptionen (Mehrfachnennungen möglich)</b>	
Raumtemperaturkontrolle mit Präsenzerkennung	Nein
Raumtemperaturkontrolle mit Erkennung offener Fenster	Nein
mit Fernbedienungsoption	Nein

Angabe	Einheit
mit adaptiver Regelung des Heizbeginns	Nein
mit Betriebszeitbegrenzung	Nein
mit Schwarzkugelsensor	Nein
<b>Kontaktangaben</b>	
HOYER Handel GmbH Kühnehöfe 12 DE-22761 Hamburg GERMANY	

## Verwendete Symbole

	Schutzisolierung
	<b>Geprüfte Sicherheit:</b> Geräte müssen den allgemein anerkannten Regeln der Technik genügen und gehen mit dem Produktsicherheitsgesetz (ProdSG) konform.
	Mit der CE-Kennzeichnung erklärt die HOYER Handel GmbH die EU-Konformität.
	Dieses Symbol erinnert daran, die Verpackung umweltfreundlich zu entsorgen.
	Mit dem Recyclingsymbol (3 Pfeile) sind wiederverwertbare Materialien gekennzeichnet. Das Material kann durch die Recycling-Nummer in der Mitte (hier: 21) und/oder ein Kürzel (hier: PAP) spezifiziert werden.
~	Wechselspannung
	Es handelt sich um ein wiederverwertbares Produkt, das der erweiterten Herstellerverantwortung sowie der Abfalltrennung unterliegt.
	Mit der UKCA-Kennzeichnung erklärt die HOYER Handel GmbH die Konformität für UK.
	Das Symbol kennzeichnet den Produkthersteller.

Technische Änderungen vorbehalten.

## **11. Garantie der HOYER Handel GmbH**

Sehr geehrte Kundin, sehr geehrter Kunde,  
Sie erhalten auf dieses Gerät 3 Jahre Garantie ab Kaufdatum. Im Falle von Mängeln dieses Produkts stehen Ihnen gegen den Verkäufer des Produkts gesetzliche Rechte zu. Diese gesetzlichen Rechte werden durch unsere im Folgenden dargestellte Garantie nicht eingeschränkt.

### **Garantiebedingungen**

Die Garantiefrist beginnt mit dem Kaufdatum. Bitte bewahren Sie den Original-Kassenbon gut auf. Diese Unterlage wird als Nachweis für den Kauf benötigt. Tritt innerhalb von drei Jahren ab dem Kaufdatum dieses Produkts ein Material- oder Fabrikationsfehler auf, wird das Produkt von uns – nach unserer Wahl – für Sie kostenlos repariert oder ersetzt. Diese Garantieleistung setzt voraus, dass innerhalb der Dreijahresfrist das defekte Gerät und der Kaufbeleg (Kassenbon) vorgelegt und schriftlich kurz beschrieben wird, worin der Mangel besteht und wann er aufgetreten ist. Wenn der Defekt von unserer Garantie gedeckt ist, erhalten Sie das reparierte oder ein neues Produkt zurück. Mit Reparatur oder Austausch des Produkts beginnt kein neuer Garantiezeitraum.

### **Garantiezeit und gesetzliche Mängelansprüche**

Die Garantiezeit wird durch die Gewährleistung nicht verlängert. Dies gilt auch für ersetzte und reparierte Teile. Eventuell schon beim Kauf vorhandene Schäden und Mängel müssen sofort nach dem Auspacken gemeldet werden. Nach Ablauf der Garantiezeit anfallende Reparaturen sind kostenpflichtig.

### **Garantieumfang**

Das Gerät wurde nach strengen Qualitätsrichtlinien sorgfältig produziert und vor Auslieferung gewissenhaft geprüft. Die Garantieleistung gilt für Material- oder Fabrikationsfehler.

### **Von der Garantie ausgeschlossen sind Verschleißteile, die normaler Abnutzung ausgesetzt sind und Beschädigungen an zerbrechlichen Teilen, z. B. Schalter, Leuchtmittel oder andere Teile, die aus Glas gefertigt sind.**

Diese Garantie verfällt, wenn das Produkt beschädigt, nicht sachgemäß benutzt oder gewartet wurde. Für eine sachgemäße Benutzung des Produkts sind alle in der Bedienungsanleitung aufgeführten Anweisungen genau einzuhalten. Verwendungszwecke und Handlungen, von denen in der Bedienungsanleitung abgeraten oder vor denen gewarnt wird, sind unbedingt zu vermeiden. Das Produkt ist lediglich für den privaten und nicht für den gewerblichen Gebrauch bestimmt. Bei missbräuchlicher und unsachgemäßer Behandlung, Gewaltanwendung und bei Eingriffen, die nicht von unserem autorisierten Service-Center vorgenommen wurden, erlischt die Garantie.

### **Abwicklung im Garantiefall**

Um eine schnelle Bearbeitung Ihres Anliegens zu gewährleisten, folgen Sie bitte den folgenden Hinweisen:

- Bitte halten Sie für alle Anfragen die Artikelnummer **IAN: 441441\_2301** und den Kassenbon als Nachweis für den Kauf bereit.
- Die Artikelnummer finden Sie auf dem Typenschild, einer Gravur, auf dem Titelblatt Ihrer Anleitung (unten links) oder als Aufkleber auf der Rück- oder Unterseite des Gerätes.



- Sollten Funktionsfehler oder sonstige Mängel auftreten, kontaktieren Sie zunächst das nachfolgend benannte Service-Center **telefonisch** oder per **E-Mail**.
- Ein als defekt erfasstes Produkt können Sie dann unter Beifügung des Kaufbelegs (Kassenbon) und der Angabe, worin der Mangel besteht und wann er aufgetreten ist, für Sie portofrei an die Ihnen mitgeteilte Service-Anschrift übersenden.

Auf [www.lidl-service.com](http://www.lidl-service.com) können Sie diese und viele weitere Handbücher, Produktvideos und Installationssoftware herunterladen.



Mit diesem QR-Code gelangen Sie direkt auf die Lidl-Service-Seite ([www.lidl-service.com](http://www.lidl-service.com)) und können mittels der Eingabe der Artikelnummer (IAN) **441441\_2301** Ihre Bedienungsanleitung öffnen.



## Service-Center

**DE** Service Deutschland  
Tel.: 0800 5435 111  
E-Mail: [hoyer@lidl.de](mailto:hoyer@lidl.de)

**AT** Service Österreich  
Tel.: 0800 447 744  
E-Mail: [hoyer@lidl.at](mailto:hoyer@lidl.at)

**CH** Service Schweiz  
Tel.: 0800 56 44 33  
E-Mail: [hoyer@lidl.ch](mailto:hoyer@lidl.ch)

**IAN: 441441\_2301**



## Lieferant

Bitte beachten Sie, dass die folgende Anschrift **keine Serviceanschrift** ist. Kontaktieren Sie zunächst das genannte Service-Center.

HOYER Handel GmbH  
Kühnhöfe 12  
22761 Hamburg  
DEUTSCHLAND

# Contents

<b>1. Overview</b>	<b>17</b>
<b>2. Intended purpose</b>	<b>18</b>
<b>3. Safety information</b>	<b>18</b>
<b>4. Items supplied</b>	<b>21</b>
<b>5. How to use</b>	<b>22</b>
5.1 Assembling the device	22
5.2 Setting up the device	22
<b>6. Operation</b>	<b>22</b>
6.1 Putting the device into operation and switching it off	22
6.2 Fan operation	22
6.3 Selecting the heat output	22
6.4 Setting the thermostat	23
6.5 Frost monitor	23
6.6 Safety switch	23
6.7 Overheating protection	23
<b>7. Cleaning</b>	<b>24</b>
<b>8. Disposal</b>	<b>24</b>
<b>9. Trouble-shooting</b>	<b>25</b>
<b>10. Technical specifications</b>	<b>25</b>
<b>11. Warranty of the HOYER Handel GmbH</b>	<b>27</b>

# 1. Overview

- 1 Tower heater
- 2 Thermostat control
  - ✱: activate frost monitor function
  - MIN – MAX**: infinitely variable control from approx. 15 – 40 °C
- 3 Heat selector
  - 0: fan and heater off
  - ♣: only fan without heater
  - ♠: fan with heat output level 1 (750 W)
  - ♠♠: fan with heat output level 2 (1,500 W)
- 4 Air inlet
- 5 I/O: on/off switch
- 6 Mains plug socket
- 7 Base
- 8 Mains power cable with mains plug
- 9 Cable spool consisting of 2 holders
- 10 Air outlet
- 11 Back half of base
- 12 Front half of base
- 13 Nut
- 14 Recess
- 15 Safety switch
- 16 Guide pin

# Thank you for placing your trust in our products!

Congratulations on your new tower heater.

For safe handling of the device and in order to get to know the entire range of features:

- **Read these user instructions thoroughly prior to initial use.**
- **Above all, observe the safety information!**
- **The device should only be used as described in this copy of the user instructions.**
- **Keep this copy of the user instructions for reference.**
- **If you pass the device on to someone else, please include this copy of the user instructions. The user instructions are a part of the product.**

We hope you enjoy your new tower heater!

## Symbols on your device



### Do not cover

The adjacent symbol warns against covering the device, as the resulting heat accumulation could lead to damage and a fire hazard.



This symbol warns you against touching the hot surface.

## 2. Intended purpose

The device can be used as an additional heater for dry indoor spaces up to approx. 10 m<sup>2</sup>.

**This product is suitable only for well-insulated rooms or for occasional use.**

The device is designed for private home use and must not be used for commercial purposes. The device must only be used indoors.

The device must only be set up on the floor.

### Foreseeable misuse

---



### FIRE HAZARD!

- ⊙ Never use the device to dry textile materials or other objects on, above or in front of the device.
  - ⊙ The device must not be used in vehicles of any kind.
- 

## 3. Safety information

### Warnings

If necessary, the following warnings are used in these user instructions:



**DANGER!** High risk: failure to observe this warning may result in injury to life and limb.

**WARNING!** Moderate risk: failure to observe this warning may result in injury or serious material damage.

**CAUTION:** low risk: ignoring this warning may result in minor injuries or damage to property.

**NOTE:** circumstances and specifics that must be observed when handling the device.

## **Instructions for safe operation**

- ⊙ Children under the age of 3 must be kept away, unless they are constantly being supervised.
- ⊙ Children aged 3 and over, who are younger than 8 years old, may only switch the device on and off if they are supervised or they have been instructed in the device's safe use and they have understood the resulting dangers, provided that the device is placed or installed in its normal operating position. Children aged 3 and over, who are younger than 8 years old, may not insert the plug into the wall socket, adjust the device, clean the device and/or carry out any maintenance work, which the user is required to carry out.
- ⊙ This device can be used by children from the age of 8 and people with restricted physical, sensory or intellectual abilities or a lack of experience or knowledge if they are supervised or have been instructed in how to use this device safely and if they have understood the resulting dangers. Children must not play with the device. Cleaning and maintenance by the user must not be performed by children without supervision.
- ⊙ **Some parts of the device may become very hot and may cause burns. Particular care is necessary when children or vulnerable persons are present.**



- ⊙ **Do not cover!** In order to prevent overheating of the heating device, the heating device must not be covered.
- ⊙ The device must never be set up directly under a wall socket, as the forming heat may lead to damage to the electric system.
- ⊙ Do not use the device:
  - in the immediate vicinity of a sink, bathtub, shower or swimming pool
  - if it has been previously dropped
  - if it shows visible signs of damage
- ⊙ Use the device on a horizontal and stable surface.
- ⊙ The heater must not be used in small rooms occupied by persons who cannot leave the room by themselves unless they are under constant supervision.

- ⊙ Please make sure to always keep a minimum distance of 1 m between any textiles, curtains or other flammable materials and the air outlet in order to minimise the risk of fire.
- ⊙ If the mains power cable of this device should become damaged, it must be replaced by the manufacturer, the manufacturer's customer service department or a similarly qualified specialist, in order to avoid any hazards.
- ⊙ This device is not intended to be operated using an external timer or a separate remote control system.



### ***DANGER for children!***

- ⊙ Packing materials are not children's toys. Children should not be allowed to play with the plastic bags. There is a risk of suffocation.
- ⊙ Keep the device out of the reach of children.



### ***DANGER to and from pets and livestock!***

- ⊙ Electrical devices can represent a danger to pets and livestock. In addition, animals can also cause damage to the device. For this reason you should keep animals away from electrical devices at all times.



### ***DANGER! Risk of electric shock due to moisture!***

- ⊙ The device, the mains power cable and the mains plug must not be immersed in water or any other liquids.
- ⊙ Protect the device from moisture, water drops and water splashes: failure to observe this instruction may result in an electric shock hazard.
- ⊙ If liquid gets into the device, disconnect the mains plug immediately. Have the device checked before reusing.
- ⊙ Never touch the device with wet hands.
- ⊙ If the device has fallen into water, pull out the mains plug immediately, and only then remove the device from the water.

Do not use the device again, and have it checked by a specialist workshop.



### ***DANGER! Risk of electric shock!***

- ⊙ Do not use the device if the device or the mains power cable has any visible damage, or if the device has previously been dropped.
- ⊙ Only connect the mains plug to a properly installed and easily accessible wall socket whose voltage corresponds to the specifications on the rating plate. The wall socket must still be easily accessible after the device is plugged in.
- ⊙ Ensure that the mains power cable cannot be damaged by sharp edges or hot points.
- ⊙ When using the device, ensure that the mains power cable cannot be trapped or crushed.
- ⊙ Even after it has been switched off, the device is not completely disconnected from the mains power supply. In order to fully disconnect it, pull out the mains plug.
- ⊙ When removing the mains plug from the wall socket, always pull on the plug and never the cable.
- ⊙ Pull the mains plug out of the wall socket:
  - when a malfunction occurs
  - when you are not using the device
  - before you clean the device
  - during thunderstorms

- ⊙ Never attempt to reach into the device interior by sticking your fingers or objects through the ventilation gratings.
- ⊙ To avoid any risk, do not make modifications to the product.
- ⊙ During operation, completely unwind the mains power cable, to prevent overheating and the cable from melting.
- ⊙ When using an extension cable, this must correspond to the applicable safety regulations.



### **FIRE HAZARD!**

- ⊙ There must be no flammable objects (e.g. curtains, paper, etc.) in close proximity to the device during operation.
- ⊙ Never use the device to dry textile materials or other objects on, above or in front of the device.
- ⊙ The device must only be set up on a solid, level, dry and non-flammable surface. For example, the device must not be placed on a deep-pile carpet.
- ⊙ When setting up the device, keep a minimum distance of 50 cm all around from other devices and walls. The distance upwards must be at least 100 cm.
- ⊙ Never operate the device in a potentially explosive environment or close to flammable gases or liquids.
- ⊙ Ensure at all times that the air can enter and exit freely. Heat can otherwise accumulate in the device.



### **DANGER! Risk of injury through burning!**

- ⊙ The device remains very hot after it is switched off, and must not be touched.
- ⊙ Prior to cleaning, let the device cool down until there is no longer a risk of burning.
- ⊙ Only transport the device when it has cooled down, and when doing so only use the handle provided.

### **WARNING! Risk of material damage!**

- ⊙ Never place the device on hot surfaces (e.g. hot plates) or near to heat sources or open fire.
- ⊙ Only use the original accessories.
- ⊙ Do not clean using sharp objects or abrasive cleaning agents.

## **4. Items supplied**

- 1 tower heater **1**
- 1 base (consisting of 2 parts) **7**
- 1 nut **13**
- 2 cable spool holders **9**
- 1 short manual (included)
- 1 copy of the user instructions (online)

### **Unpacking**

1. Remove all parts from the packaging.
2. Check that all parts are present and intact.

## 5. How to use

### 5.1 Assembling the device

Before the device can be put into operation, the base **7** must be screwed on and the cable spool holders **9** must be attached.

1. **Figure B:** put the back half of the base **11** and the front half of the base **12** together. Ensure that the connection audibly clicks into place.
2. **Figure C:** place the base **7** on the tower heater **1**. Align the base so that the guide pin **16** on the underside of the tower heater **1** is inserted into the recess **14** on the base.
3. Screw the tower heater **1** onto the base **7**. For this purpose, use the nut **13** supplied.
4. **Figure A:** insert the cable spool holders **9** into the recesses provided at the back of the tower heater **1**.

### 5.2 Setting up the device



#### **FIRE HAZARD!**

- ⊙ The device must only be set up on a solid, level, dry and non-flammable surface. For example, the device must not be placed on a deep-pile carpet.
- ⊙ When setting up the device, keep a minimum distance of 50 cm all around from other devices and walls. The distance upwards must be at least 100 cm.
- ⊙ There must be no flammable objects (e.g. curtains, paper, etc.) in close proximity to the device during operation.

- Select a location which complies with the safety instructions.
- Select a location where people, animals or plants are not in the immediate proximity.
- Ensure that the device is standing securely.

## 6. Operation

### 6.1 Putting the device into operation and switching it off

1. Insert the mains plug **8** into a mains socket corresponding to the technical specifications.
2. Switch on the power supply by setting the on/off switch **5** on the back of the tower heater **1** to **I**.  
The device is now ready to use.
3. Turn off the power supply by setting the on/off switch **5** to **O**.



### 6.2 Fan operation

You can use the device as a fan without the heating function.

1. Switch on the device with the on/off switch **5**.
2. Turn the heat selector **3** to the symbol .
3. If necessary, slowly turn the thermostat control **2** towards **MAX** until you hear a click. The device is now in fan mode.
4. Stop the fan mode by switching off the device with the on/off switch **5**.

### 6.3 Selecting the heat output

You can choose between two heat output levels with the heat selector **3**:

	Heat output level 1: Device operates at 750 watt
	Heat output level 2: Device operates at 1,500 watt

- Turn the heat selector **3** to the desired heat output level.



## 6.4 Setting the thermostat

1. Switch on the device with the on/off switch **5**.
2. If necessary, turn the thermostat control **2** as far as it will go towards the symbol ❄️.
3. Turn the heat selector **3** to the desired heat output level (🔥 or 🔥🔥).
4. Now turn the thermostat control **2** to **MAX**. The device starts heating.
5. Wait until a pleasant room temperature has been reached.
6. Now turn the thermostat control **2** slowly towards **MIN** until you hear a click.
7. Leave the thermostat control **2** in this position. The device now switches on and off automatically in order to maintain the set room temperature.

---

**NOTE:** if the ambient temperature changes significantly, e.g. because a door has been left open for an extended period, the setting of the thermostat needs to be reset.

---

8. To switch off the device, set the heat selector **3** to **0**. Switch off the device with the on/off switch **5**.
9. If not in use for an extended period, pull the mains plug **8** out of the wall socket.

## 6.5 Frost monitor

The device has a frost monitor function. If this function is activated, the device switches on automatically, as soon as the ambient temperature falls down to 7 °C. The device remains switched on until an ambient temperature of 15 °C has been reached.

1. Switch on the device with the on/off switch **5**.
2. Turn the thermostat control **2** to the symbol ❄️.
3. Turn the heat selector **3** to the heat output level 🔥. The frost monitor function is now switched on.

- Turn the heat selector **3** to position **0** to switch off the function.

---

**NOTE: high electricity costs when in continuous operation!**  
**Please note that a lot of electricity is consumed during continuous operation (24 hours) due to the high output of 1,500 watt. At a price of 35 cents per kilowatt hour, this would mean costs of about €12.60 a day or about €378 a month.**

---

## 6.6 Safety switch

**Figure C:** a safety switch **15** protects the device against damage caused from falling over. The safety switch **15** is positioned on the underside of the device and switches it off immediately in the event of it falling over.

- Place the device back into upright position.

## 6.7 Overheating protection

This device possesses overheating protection for your safety. If the temperature inside your device gets too high, it automatically switches off.

1. Turn the heat selector **3** to **0**. Switch off the device with the on/off switch **5**.
2. Let the device cool down completely.
3. Check whether the air inlet **4** or air outlet **10** are obstructed and eliminate the cause.
4. You can then switch the device on again.

---

**NOTE:** if the cause cannot be found and the fault occurs repeatedly, contact the service centre.

---

## 7. Cleaning

In order to enjoy your device for a long time, you should regularly clean it.



### **DANGER! Risk of electric shock!**

- ⊙ Disconnect the mains plug **8** before any cleaning.
- ⊙ Never immerse the device in water.
- ⊙ Do not let water or cleaning agent run into the device.

### **WARNING! Risk of material damage!**

- ⊙ Do not clean using sharp objects or abrasive cleaning agents.
- 
1. Carefully remove coarse dust deposits with a vacuum cleaner.
  2. Clean the outside of the device with a damp cloth. You can also use a little detergent.
  3. Use a cloth dampened in clear water for wiping afterwards.
  4. Do not use the device until it is completely dry again.

## 8. Disposal

This product is subject to the provisions of European Directive 2012/19/EC. The symbol showing a wheelie bin



crossed through indicates that the product requires separate refuse collection in the European Union. This applies to the product and all accessories marked with this symbol. Products identified with this symbol may not be discarded with normal household waste, but must be taken to a collection point for recycling electric and electronic appliances.

This recycling symbol marks e.g. an object or parts of the material as valuable for recycling. Recycling helps to reduce the consumption of raw materials and protect the environment.



### **Packaging**

When disposing of the packaging, make sure you comply with the environmental regulations applicable in your country.

## 9. Trouble-shooting

If your device fails to function as required, please try this checklist first. Perhaps there is only a minor problem, and you can solve it yourself.



**DANGER! Risk of electric shock!**

- ⊙ Do not attempt to repair the device yourself under any circumstances.

Fault	Possible causes / Actions
No function	<ul style="list-style-type: none"> <li>• Has the device been connected to the power supply?</li> <li>• Check the connection.</li> <li>• Overheating protection tripped: allow device to cool down and then clean (see "Overheating protection" on page 23).</li> </ul>
The device has automatically switched off the heating.	<ul style="list-style-type: none"> <li>• Temperature set on thermostat control <b>2</b> has been reached. The device switches on automatically when the temperature drops.</li> </ul>

## 10. Technical specifications









Model:	STHL 1500 A1
Mains voltage:	220 - 240 V ~ 50 Hz
Protection class:	II <input type="checkbox"/>
Power rating:	1,500 W

Specification	Symbol	Value	Unit
<b>Heat output</b>			
Nominal heat output	$P_{nom}$	1.5	kW
Minimum heat output (reference value)	$P_{min}$	0.75	kW
Maximum continuous heat output	$P_{max,c}$	1.5	kW
<b>Auxiliary power consumption</b>			
at nominal heat output	$e_{lmax}$	0	kW
at minimum heat output	$e_{lmin}$	0	kW
in standby mode	$e_{lSB}$	N/A	kW

Specification	Unit
<b>Only for electrical single-room storage heaters: type of control for heat supply (please select one option)</b>	
Manual control of heat supply with integrated thermostat	No
Manual control of heat supply with feedback of room and/or exterior temperature	No
Electronic control of heat supply with feedback of room and/or exterior temperature	No
Fan-assisted heat emission	No
<b>Type of heat output/room temperature control (please select one option)</b>	
Single-setting heat output, no room temperature control	No
Two or more manually adjustable settings, no room temperature control	No
Room temperature control with mechanical thermostat	Yes
With electronic room temperature control	No
Electronic room temperature control and daily time control	No
Electronic room temperature control and weekly time control	No
<b>Other control options (multiple selections possible)</b>	
Room temperature control with presence sensor	No
Room temperature control with open window detector	No
With remote control option	No
With adaptive control of heating start	No
With operating time limiter	No
With black bulb sensor	No

Specification	Unit
<b>Contact details</b>	
HOYER Handel GmbH Kühnhöfe 12 DE-22761 Hamburg GERMANY	

## Symbols used

	Double insulation
	<b>Geprüfte Sicherheit</b> (certified safety): devices must comply with the generally acknowledged rules of technology and the German Product Safety Act (Produktsicherheitsgesetz - ProdSG). (Not for UK)
	With the CE marking, HOYER Handel GmbH declares the conformity with EU guidelines.
	This symbol reminds you to dispose of the packaging in an environmentally friendly manner.
	Recyclable materials are marked with the recycling symbol (3 arrows). The material can be specified by the recycling number in the centre (here: 21) and/or an abbreviation (here: PAP).
	AC voltage
	It is a recyclable product which is subject to an extended producer responsibility and for which the rules of waste separation apply.
	With the UKCA marking, HOYER Handel GmbH declares that the product is in conformity with the UKCA requirements.
	The symbol identifies the product manufacturer.

Subject to technical modifications.

## 11. Warranty of the HOYER Handel GmbH

Dear Customer,

your device is provided with a 3 year warranty starting with the purchase date. In the event of product defects, you are entitled to statutory rights against the vendor. These statutory rights are not restricted by our warranty presented in the following.

### Warranty conditions

The warranty period starts with the purchase date. Please keep the original purchase receipt in a safe place. This document is required to verify the purchase.

If within three years from the purchase date of this product a material or factory defect occurs, the product will be repaired or replaced by us – at our discretion – free of charge to you, or the purchase price will be refunded. This warranty implies that within the period of three years the defective device and the purchase receipt are presented, including a brief written description of the defect and the time it occurred.

If the defect is covered by our warranty, the repaired or a new product will be returned to you. No new warranty period starts with a repair or replacement of the product.

### Warranty period and statutory claims for defects

The warranty period is not extended when the warranty has been claimed. This also applies to replaced and repaired parts. Any damages and defects already existing at the time of purchase must be reported immediately upon unpacking. Repairs arising after the expiration of the warranty period are subject to a charge.

### Warranty coverage

The device was produced carefully according to strict quality guidelines and tested diligently prior to delivery.

The warranty applies to material or factory defects.

**Excluded from the warranty are wear parts subject to normal wear and damages to fragile parts, e.g. switches, lamps or other parts manufactured from glass.**

This warranty expires if the product is damaged, not used as intended or not serviced. For the proper operation of the product, all instructions listed in the operating instructions must be observed carefully. Any form of use and handling that is advised against in the operating instructions or warned against must always be avoided.

The product is only intended for private and not for commercial use. In the case of incorrect and improper treatment, use of force and interventions not performed by our authorised Service Centre, the warranty shall cease.

### **Handling in case of a warranty claim**

In order to ensure prompt processing of your matter, please observe the following notes:

- Please keep the article number **IAN: 441441\_2301** and the purchase receipt as a purchase verification for all inquiries.
- The article number can be found on the rating plate, an engraving, the title page of your instructions (in the bottom left), or as a label on the rear or underside of the device.
- If faulty operation or other defects occur, first contact the Service Centre listed in the following by **telephone** or **email**.
- Then, you are able to send a product reported as defective free of charge to the service address specified to you, including the purchase receipt and the information on the defect and when it occurred.

At [www.lidl-service.com](http://www.lidl-service.com) you can download this and many other manuals, product videos and installation software.



This QR code takes you directly to the Lidl Service website ([www.lidl-service.com](http://www.lidl-service.com)), where you can enter the article number (IAN) **441441\_2301** to open your user instructions.



### **Service Centre**

**GB** Service Great Britain  
Tel.: 0800 404 7657  
E-Mail: [hoyer@lidl.co.uk](mailto:hoyer@lidl.co.uk)

**IE** Service Ireland  
Tel.: 1800 101010  
E-Mail: [hoyer@lidl.ie](mailto:hoyer@lidl.ie)

**MT** Service Malta  
Tel.: 80062230  
E-Mail: [hoyer@lidl.com.mt](mailto:hoyer@lidl.com.mt)

**CY** Service Cyprus  
Tel.: 8009 4241  
E-Mail: [hoyer@lidl.com.cy](mailto:hoyer@lidl.com.cy)

**IAN: 441441\_2301**



## **Supplier**

Please note that the following address is **no service address**. First contact the aforementioned Service Centre.

HOYER Handel GmbH  
Kühnhöfe 12  
22761 Hamburg  
GERMANY

# Sommaire

<b>1. Aperçu de l'appareil .....</b>	<b>31</b>
<b>2. Utilisation conforme .....</b>	<b>32</b>
<b>3. Consignes de sécurité .....</b>	<b>32</b>
<b>4. Éléments livrés .....</b>	<b>36</b>
<b>5. Mise en service .....</b>	<b>36</b>
5.1 Monter l'appareil .....	36
5.2 Installation de l'appareil .....	36
<b>6. Utilisation .....</b>	<b>37</b>
6.1 Mettre l'appareil en fonctionnement et l'éteindre .....	37
6.2 Fonction ventilateur .....	37
6.3 Régler la puissance de chauffage .....	37
6.4 Réglage du thermostat .....	37
6.5 Antigéle .....	38
6.6 Interrupteur de sécurité .....	38
6.7 Protection contre la surchauffe .....	38
<b>7. Nettoyage .....</b>	<b>39</b>
<b>8. Mise au rebut .....</b>	<b>39</b>
<b>9. Dépannage .....</b>	<b>40</b>
<b>10. Caractéristiques techniques .....</b>	<b>40</b>
<b>11. Garantie de HOYER Handel GmbH valable pour la France .....</b>	<b>42</b>
<b>12. Garantie de HOYER Handel GmbH valable pour la Belgique .....</b>	<b>45</b>



## **1. Aperçu de l'appareil**

- 1** Radiateur soufflant colonne
- 2** Bouton de réglage du thermostat
  - ☼ : activer la fonction antigel
  - MIN - MAX** : réglage continu d'env. 15 - 40 °C
- 3** Bouton de réglage du chauffage
  - 0** : soufflage et chauffage éteints
  - ♣ : soufflage sans chauffage
  - ♠ : soufflage avec niveau de chauffage 1 (750 W)
  - ♠♠ : soufflage avec niveau de chauffage 2 (1500 W)
- 4** Entrée d'air
- 5** I/O : interrupteur Marche/Arrêt
- 6** Logement fiche secteur
- 7** Socle
- 8** Câble de raccordement au secteur avec fiche secteur
- 9** Enrouleur de câble composé de 2 supports
- 10** Sortie d'air
- 11** Moitié arrière du socle
- 12** Moitié avant du socle
- 13** Écrou-raccord
- 14** Renforcement
- 15** Interrupteur de sécurité
- 16** Tige de guidage

## Merci beaucoup pour votre confiance !

Nous vous félicitons pour l'achat de votre nouveau radiateur soufflant colonne.

Pour manipuler l'appareil en toute sécurité et vous familiariser avec l'ensemble de ses fonctionnalités :

- **Lisez attentivement ce mode d'emploi avant la première utilisation.**
- **Respectez en priorité les consignes de sécurité !**
- **L'appareil ne doit être utilisé qu'aux fins décrites dans ce mode d'emploi.**
- **Conservez ce mode d'emploi.**
- **Si vous transmettez l'appareil à un tiers, n'oubliez pas d'y joindre ce mode d'emploi. Le mode d'emploi fait partie intégrante du produit.**

Nous vous souhaitons beaucoup de plaisir avec votre nouveau radiateur soufflant colonne !

### Symboles sur l'appareil



#### **Ne pas couvrir**

Le symbole ci-contre met en garde contre une couverture de l'appareil car l'accumulation de chaleur en résultant pourrait engendrer des dommages et un incendie.

Ce symbole indique de ne pas toucher la surface brûlante.



## 2. Utilisation conforme

L'appareil convient comme chauffage d'appoint pour des pièces intérieures sèches de max. 10 m<sup>2</sup>.

**Ce produit ne doit être utilisé que dans des pièces bien isolées ou de manière occasionnelle.**

L'appareil est conçu pour un usage domestique privé et ne peut être utilisé à des fins commerciales. L'appareil doit être utilisé uniquement à l'intérieur.

L'appareil doit être exclusivement posé sur le sol.

### Utilisation impropre prévisible



#### **DANGER ! RISQUE D'INCENDIE !**

- ⊙ N'utilisez jamais l'appareil pour sécher des textiles ou d'autres choses sur ou devant l'appareil.
- ⊙ L'appareil ne doit pas être utilisé dans des véhicules quels qu'ils soient.

## 3. Consignes de sécurité

### Avertissements

Les avertissements suivants sont utilisés si nécessaire dans le présent mode d'emploi :



**DANGER !** Risque élevé : le non-respect de l'avertissement peut provoquer des blessures graves, voire la mort.

**AVERTISSEMENT !** Risque moyen : le non-respect de l'avertissement peut provoquer des blessures ou des dommages matériels graves.

**ATTENTION :** risque faible : le non-respect de l'avertissement peut provoquer des blessures légères ou entraîner des dommages matériels.

**REMARQUE :** remarques et particularités dont il faut tenir compte en manipulant l'appareil.

## **Instructions pour une utilisation en toute sécurité**

- ⊙ Les enfants de moins de 3 ans doivent être tenus éloignés de l'appareil, sauf s'ils sont sous surveillance constante.
  - ⊙ Les enfants de plus de 3 ans et moins de 8 ans ne sont autorisés à mettre en marche et arrêter l'appareil que s'ils sont sous surveillance ou s'ils ont été instruits sur l'utilisation sûre de l'appareil et s'ils ont compris les dangers engendrés par celui-ci, sous réserve que l'appareil soit placé ou installé dans sa position d'utilisation normale. Les enfants de plus de 3 ans et moins de 8 ans ne sont pas autorisés à brancher la fiche dans la prise de courant, régler l'appareil, le nettoyer et/ou réaliser l'entretien incombant à l'utilisateur.
  - ⊙ Cet appareil peut être utilisé par des enfants de plus de 8 ans et des personnes ayant des capacités physiques, sensorielles ou mentales réduites ou un manque d'expérience et/ou de connaissance lorsqu'ils sont surveillés ou qu'ils ont été informés de l'utilisation en toute sécurité de l'appareil et ont compris les risques qui en résultent. Les enfants ne doivent pas jouer avec l'appareil. Les enfants ne doivent pas nettoyer ni faire l'entretien de l'appareil sans surveillance.
  - ⊙ **Certaines pièces de l'appareil peuvent devenir très chaudes et causer des brûlures. Il faut faire preuve d'une très grande prudence en présence d'enfants et de personnes vulnérables.**
  - ⊙ **Ne pas couvrir !** Il ne faut pas recouvrir l'appareil de chauffage pour éviter une surchauffe.
- 
- ⊙ L'appareil ne doit jamais être placé directement sous une prise murale car la chaleur dégagée pourrait endommager l'installation électrique.
  - ⊙ N'utilisez pas l'appareil :
    - à proximité immédiate d'un évier, d'une baignoire, d'une douche ou d'une piscine
    - s'il est tombé
    - s'il présente des signes visibles d'endommagement
  - ⊙ Utilisez l'appareil sur une surface stable et horizontale.

- ⊙ L'appareil de chauffage ne doit pas être utilisé dans des petites pièces occupées par des personnes ne pouvant pas quitter la pièce par elles-mêmes, à moins qu'une surveillance permanente ne soit garantie.
- ⊙ Afin de réduire au maximum tout risque d'incendie, veillez à ce que les textiles, rideaux ou autres tissus inflammables se situent toujours à plus d'un mètre de la sortie d'air.
- ⊙ Si le câble de raccordement au secteur de cet appareil est endommagé, il faut le faire remplacer par le fabricant, son service après-vente ou une personne ayant une qualification similaire pour éviter les mises en danger.
- ⊙ Cet appareil n'est pas conçu pour être utilisé avec une minuterie externe ou un système de commande à distance séparé.



### **DANGER pour les enfants !**

- ⊙ Le matériel d'emballage n'est pas un jouet. Les enfants ne doivent pas jouer avec les sachets en plastique. Ceux-ci présentent un risque d'asphyxie.
- ⊙ Conservez l'appareil hors de portée des enfants.



### **DANGER pour et provoqué par les animaux domestiques et d'élevage !**

- ⊙ Les appareils électriques peuvent présenter des dangers pour les animaux domestiques et d'élevage. De plus, ceux-ci peuvent endommager l'appareil. Maintenez par conséquent les animaux éloignés des appareils électriques.



### **DANGER ! Risque d'électrocution en raison de l'humidité !**

- ⊙ L'appareil, le câble de raccordement au secteur et la fiche secteur ne doivent pas être plongés dans l'eau ou dans un autre liquide.
- ⊙ Protégez l'appareil contre l'humidité, les gouttes et les projections d'eau : le non-

respect de cette précaution risque de provoquer une décharge électrique.

- ⊙ Si du liquide pénètre dans l'appareil, débranchez immédiatement la fiche secteur. Faites contrôler l'appareil avant de le remettre en service.
- ⊙ N'utilisez pas l'appareil avec les mains mouillées.
- ⊙ En cas de chute de l'appareil dans l'eau, débranchez immédiatement la fiche secteur avant de retirer l'appareil. Dans ce cas, cessez d'utiliser l'appareil, faites-le vérifier par un atelier spécialisé.



### **DANGER ! Risque d'électrocution !**

- ⊙ Ne mettez pas l'appareil en service si l'appareil ou le câble de raccordement au secteur présente des dommages visibles ou si l'appareil a subi une chute.
- ⊙ Raccordez la fiche secteur uniquement à une prise de courant conforme et facilement accessible, dont la tension correspond aux indications figurant sur la plaque signalétique. Après avoir branché l'appareil, la prise de courant doit rester facilement accessible.

- ⊙ Évitez toute détérioration du câble de raccordement au secteur par des arêtes vives ou des surfaces brûlantes.
- ⊙ Lors de l'utilisation de l'appareil, le câble de raccordement au secteur ne doit pas être coincé ou écrasé.
- ⊙ L'appareil n'est pas complètement isolé du secteur même après l'avoir éteint avec l'interrupteur Marche/Arrêt. Pour ce faire, débranchez la fiche secteur.
- ⊙ Pour débrancher la fiche secteur de la prise de courant, tirez toujours sur la fiche mâle, jamais sur le câble.
- ⊙ Débranchez la fiche secteur de la prise de courant :
  - lorsqu'une panne survient
  - quand vous n'utilisez pas l'appareil
  - avant de nettoyer l'appareil
  - en cas d'orage
- ⊙ N'essayez jamais d'introduire les doigts ou des objets, à travers la grille de ventilation, à l'intérieur de l'appareil.
- ⊙ Afin d'éviter tout risque d'accident, n'effectuez aucune modification au niveau de l'article.
- ⊙ Déroulez totalement le câble de raccordement au secteur lors du fonctionnement afin d'éviter qu'il surchauffe ou qu'il grille.
- ⊙ Si vous utilisez une rallonge, cette dernière doit être conforme aux exigences de sécurité en vigueur.



### **DANGER ! RISQUE D'INCENDIE !**

- ⊙ Il ne doit y avoir aucun objet inflammable (p. ex. rideaux, papier etc.) dans l'environnement immédiat de l'appareil lorsque celui-ci est en marche.
- ⊙ N'utilisez jamais l'appareil pour sécher des textiles ou d'autres choses sur ou devant l'appareil.
- ⊙ L'appareil doit être posé uniquement sur un support solide, plat, sec et incombustible. L'appareil ne doit par exemple pas être placé sur un tapis à poils longs.

- ⊙ Lorsque vous placez l'appareil, veillez à respecter autour de celui-ci une distance minimum de 50 cm d'autres objets ou du mur. Au-dessus, il faut conserver un espace de 100 cm minimum.
- ⊙ Ne faites jamais marcher l'appareil dans des locaux susceptibles de présenter un risque d'explosion ou à proximité de gaz ou liquides inflammables.
- ⊙ Veillez toujours à ce que l'air puisse librement entrer et sortir. Sinon, il peut se produire une surchauffe dans l'appareil.



### **DANGER ! Risque de brûlures !**

- ⊙ Ne touchez pas l'appareil juste après l'avoir éteint car il reste encore très chaud.
- ⊙ Avant de nettoyer l'appareil, laissez-le refroidir jusqu'à ce qu'il n'y ait plus aucun risque de brûlure.
- ⊙ Transportez l'appareil uniquement lorsqu'il a complètement refroidi et utilisez uniquement la poignée prévue à cet effet.

### **AVERTISSEMENT : risque de dommages matériels !**

- ⊙ Ne placez jamais l'appareil sur des surfaces très chaudes (comme p. ex. les plaques de cuisson) ni à proximité de sources de chaleur ou d'un feu ouvert.
- ⊙ Utilisez uniquement les accessoires d'origine.
- ⊙ N'utilisez pas de détergent corrosif ou provoquant des rayures.

## 4. Éléments livrés

- 1 radiateur soufflant colonne **1**
- 1 socle (composé de 2 parties) **7**
- 1 écrou-raccord **13**
- 2 supports enrouleur de câble **9**
- 1 notice succincte (jointe)
- 1 mode d'emploi (online)

### Déballage de l'appareil

1. Sortez toutes les pièces de l'emballage.
2. Vérifiez que toutes les pièces sont présentes et en bon état.

## 5. Mise en service

### 5.1 Monter l'appareil

Vissez le socle **7** et fixez les supports de l'enrouleur de câble **9** avant de mettre en service l'appareil.

1. **Figure B** : assemblez la moitié arrière du socle **11** et la moitié avant du socle **12**. Veillez à ce que la connexion s'encrante de façon audible.
2. **Figure C** : placez le socle **7** sur le radiateur soufflant colonne **1**. Positionnez le socle de sorte que la tige de guidage **16** située sous le radiateur soufflant colonne **1** s'insère dans le renforcement **14** du socle.
3. Vissez solidement le radiateur soufflant colonne **1** sur le socle **7**. Utilisez à cet effet l'écrou-raccord **13** fourni.
4. **Figure A** : insérez les supports de l'enrouleur de câble **9** dans les encoches prévues à cet effet à l'arrière du radiateur soufflant colonne **1**.

### 5.2 Installation de l'appareil



#### **DANGER ! RISQUE D'INCENDIE !**

- ⊙ L'appareil doit être posé uniquement sur un support solide, plat, sec et incombustible. L'appareil ne doit par exemple pas être placé sur un tapis à poils longs.
- ⊙ Lorsque vous placez l'appareil, veillez à respecter autour de celui-ci une distance minimum de 50 cm d'autres objets ou du mur. Au-dessus, il faut conserver un espace de 100 cm minimum.
- ⊙ Il ne doit y avoir aucun objet inflammable (p. ex. rideaux, papier etc.) dans l'environnement immédiat de l'appareil lorsque celui-ci est en marche.

- 
- Choisissez un emplacement qui satisfasse les consignes de sécurité.
  - Choisissez l'emplacement de manière à ce qu'aucune personne, aucun animal ou aucune plante ne se trouve à proximité immédiate de l'appareil.
  - Veillez à la stabilité de l'appareil.

## 6. Utilisation

### 6.1 Mettre l'appareil en fonctionnement et l'éteindre

1. Branchez la fiche secteur **8** sur une prise de courant secteur qui correspond aux caractéristiques techniques.
2. Mettez l'appareil sous tension en positionnant l'interrupteur Marche/Arrêt **5** à l'arrière du radiateur soufflant colonne **1** sur **I**.  
L'appareil est maintenant prêt à l'emploi.
3. Mettez l'appareil hors tension en positionnant l'interrupteur Marche/Arrêt **5** sur **O**.



### 6.2 Fonction ventilateur

Vous pouvez utiliser l'appareil en tant que ventilateur sans fonction chauffage.

1. Allumez l'appareil à l'aide de l'interrupteur Marche/Arrêt **5**.
2. Tournez le bouton de réglage du chauffage **3** sur le symbole .
3. Tournez à présent lentement le bouton de réglage du thermostat **2** en direction de **MAX** jusqu'à entendre un clic. L'appareil fonctionne désormais en mode ventilateur.
4. Arrêtez le mode ventilateur en éteignant l'appareil à l'aide de l'interrupteur Marche/Arrêt **5**.



### 6.3 Régler la puissance de chauffage

Le bouton de réglage du chauffage **3** permet de choisir entre deux niveaux de chauffage :

	Niveau de chauffage 1 : L'appareil fonctionne avec une puissance de 750 watts
	Niveau de chauffage 2 : L'appareil fonctionne avec une puissance de 1 500 watts

- Tournez le bouton de réglage du chauffage **3** sur le niveau de chauffage souhaité.

### 6.4 Réglage du thermostat

1. Allumez l'appareil à l'aide de l'interrupteur Marche/Arrêt **5**.
2. Tournez si nécessaire le bouton de réglage du thermostat **2** jusqu'à atteindre le symbole .
3. Tournez le bouton de réglage du chauffage **3** sur le niveau de chauffage souhaité ( ou ).
4. Tournez le bouton de réglage du thermostat **2** sur **MAX**. L'appareil chauffe.
5. Patientez jusqu'à ce qu'une température ambiante agréable soit atteinte dans la pièce.
6. Tournez à présent lentement le bouton de réglage du thermostat **2** en direction de **MIN** jusqu'à entendre un clic.
7. Laissez le bouton de réglage du thermostat **2** sur cette position. L'appareil s'allume et s'éteint à présent automatiquement afin de conserver la température ambiante réglée.

**REMARQUE :** si la température ambiante change de manière significative, par exemple parce qu'une porte est restée ou-

verte pendant un certain temps, le réglage du thermostat doit être à nouveau ajusté.

---

8. Positionnez le bouton de réglage du chauffage **3** sur **0** pour éteindre l'appareil. Éteignez l'appareil à l'aide de l'interrupteur Marche/Arrêt **5**.
9. En cas de non-utilisation prolongée, débranchez la fiche secteur **8** de la prise de courant.

## 6.5 Antigel

L'appareil dispose d'une fonction antigel. Lorsque cette fonction est activée, l'appareil se met automatiquement en marche dès que la température ambiante descend en dessous de 7 °C. L'appareil fonctionne jusqu'à ce que la température ambiante atteigne 15 °C.

1. Allumez l'appareil à l'aide de l'interrupteur Marche/Arrêt **5**.
  2. Positionnez le bouton de réglage du thermostat **2** sur le symbole ❄.
  3. Tournez le bouton de réglage du chauffage **3** sur le niveau de chauffage ♠. La fonction antigel est maintenant activée.
- Tournez le bouton de réglage du chauffage **3** sur la position **0** pour désactiver la fonction.
- 

**REMARQUE : coûts élevés de l'électricité en cas de fonctionnement continu !**

**Veillez impérativement noter qu'en fonctionnement continu (24 heures), une grande quantité d'électricité est consommée en raison de la puissance élevée de 1 500 watts. Au prix de 35 centimes par kilowatt-heure, cela entraîne un coût d'env. 12,60 euros par jour ou environ 378 euros par mois.**

---

## 6.6 Interrupteur de sécurité

**Figure C** : un interrupteur de sécurité **15** protège l'appareil contre les dommages causés par un renversement. L'interrupteur de sécurité **15** se trouve en dessous de l'appareil et l'arrête immédiatement en cas de renversement.

- Redressez ensuite l'appareil.

## 6.7 Protection contre la surchauffe

Pour votre sécurité cet appareil est doté d'une protection contre la surchauffe. Si la température augmente trop à l'intérieur de l'appareil, celui-ci s'arrête automatiquement.

1. Tournez le bouton de réglage du chauffage **3** sur **0**. Éteignez l'appareil à l'aide de l'interrupteur Marche/Arrêt **5**.
  2. Laissez complètement refroidir l'appareil.
  3. Vérifiez si l'entrée **4** ou la sortie d'air **10** sont entravées et éliminez la cause.
  4. Vous pouvez ensuite remettre l'appareil en marche.
- 

**REMARQUE** : si aucune cause n'est détectable et que le défaut se produit plusieurs fois, adressez-vous au centre de service.

---



## 7. Nettoyage

Pour que vous profitiez longtemps de votre appareil, vous devez le nettoyer régulièrement.



### **DANGER ! Risque d'électrocution !**

- Avant chaque nettoyage, débranchez la fiche secteur **8**.
- Ne plongez jamais l'appareil dans l'eau.
- Ne laissez pénétrer ni eau ni détergent dans l'appareil.

### **AVERTISSEMENT : risque de dommages matériels !**

- N'utilisez pas de détergent corrosif ou provoquant des rayures.

1. Avec un aspirateur, enlevez avec précaution les dépôts de poussière grossiers.
2. Nettoyez l'extérieur de l'appareil avec un chiffon humide. Vous pouvez aussi utiliser un peu de produit vaisselle.
3. Essuyez ensuite avec un chiffon humidifié à l'eau claire.
4. N'utilisez l'appareil que si celui-ci est complètement sec.

## 8. Mise au rebut

Ce produit est soumis aux exigences de la directive 2012/19/UE. Le symbole de la poubelle sur roues barrée signifie que, dans l'Union européenne, le produit doit faire l'objet d'une collecte séparée des déchets. Cela s'applique au produit et à tous les accessoires portant ce symbole. Les produits portant ce symbole ne doivent pas être éliminés avec les déchets ménagers normaux, mais doivent être déposés dans un point de collecte chargé du recyclage des appareils électriques et électroniques.



Ce symbole de recyclage identifie p. ex. un objet ou des parties de matériaux comme étant recyclables. Le recyclage contribue à réduire l'utilisation de matières premières et à protéger l'environnement.



### **Emballage**

Si vous souhaitez mettre l'emballage au rebut, respectez les prescriptions environnementales correspondantes de votre pays.

### **Seulement pour la France**



MANUEL  
À DÉPOSER DANS  
LE BAC DE TRI



Cet appareil  
se recycle

FR  
A DÉPOSER  
EN MAGASIN  
OU  
A DÉPOSER  
EN DÉCHÈTRE

Points de collecte sur [www.quefairede mesdechets.fr](http://www.quefairede mesdechets.fr)  
Privilégiez la réparation ou le don de votre appareil !



LE TRI  
+ FACILE  
ÉLÉMENTS  
D'EMBALLAGE



Séparez les éléments avant de trier

OU



FR  
ÉLÉMENTS  
D'EMBALLAGE



Séparez les éléments avant de trier

Le produit est recyclable, soumis à la responsabilité élargie du producteur et doit faire l'objet d'un tri sélectif.

## 9. Dépannage

Si votre appareil ne fonctionne pas correctement, procédez dans un premier temps aux tests de cette liste de contrôle. Il s'agit peut-être seulement d'un problème mineur que vous pouvez résoudre vous-même.



**DANGER ! Risque d'électrocution !**

⊙ N'essayez en aucun cas de réparer l'appareil vous-même.

Problème	Cause possible / solution
Ne fonctionne pas	<ul style="list-style-type: none"> <li>L'alimentation électrique est-elle établie correctement ?</li> <li>Vérifiez le branchement.</li> <li>La protection contre la surchauffe s'est déclenchée : laissez refroidir l'appareil et nettoyez-le (voir « Protection contre la surchauffe » à la page 38).</li> </ul>
L'appareil a automatiquement éteint le chauffage.	<ul style="list-style-type: none"> <li>La température réglée au niveau du bouton de réglage du thermostat <b>2</b> est atteinte. L'appareil se remet automatiquement en marche lorsque la température descend.</li> </ul>

## 10. Caractéristiques techniques



Modèle :	STHL 1500 A1
Tension secteur :	220 - 240 V ~ 50 Hz
Classe de protection :	II <input type="checkbox"/>
Puissance :	1 500 W

Caractéristique	Symbole	Valeur	Unité
<b>Puissance thermique</b>			
Puissance thermique nominale	$P_{nom}$	1,5	kW
Puissance thermique minimale (indicative)	$P_{min}$	0,75	kW
Puissance thermique maximale continue	$P_{max,c}$	1,5	kW
<b>Consommation d'électricité auxiliaire</b>			
à la puissance thermique nominale	$e_{l_{max}}$	0	kW
à la puissance thermique minimale	$e_{l_{min}}$	0	kW
en mode veille	$e_{l_{SB}}$	N/A	kW

Caractéristique	Unité
<b>Uniquement pour les appareils de chauffage électriques décentralisés à accumulation : type de régulation de l'apport de chaleur (sélectionner une seule option)</b>	
Contrôle thermique manuel de la charge avec thermostat intégré	Non
Contrôle thermique manuel de la charge avec réception d'informations sur la température de la pièce et/ou extérieure	Non
Contrôle thermique électronique de la charge avec réception d'informations sur la température de la pièce et/ou extérieure	Non
Puissance thermique réglable par soufflage	Non
<b>Type de contrôle de la puissance thermique/de la température ambiante (sélectionner un seul type)</b>	
Puissance thermique à un niveau, pas de contrôle de la température ambiante	Non
Deux ou plusieurs niveaux réglables manuellement, pas de contrôle de la température ambiante	Non
Contrôle de la température ambiante avec thermostat mécanique	Oui
Avec contrôle électronique de la température ambiante	Non
Contrôle électronique de la température ambiante et programmateur journalier	Non
Contrôle électronique de la température ambiante et programmateur hebdomadaire	Non

Caractéristique	Unité
<b>Autres options de contrôle (sélectionner une ou plusieurs options)</b>	
Contrôle de la température ambiante avec détecteur de présence	Non
Contrôle de la température ambiante avec détecteur des fenêtres ouvertes	Non
Avec option de contrôle à distance	Non
Avec contrôle adaptatif de l'activation de chauffage	Non
Avec limitation de la durée d'activation	Non
Avec capteur à globe noir	Non
<b>Coordonnées de contact</b>	
HOYER Handel GmbH Kühnehöfe 12 DE-22761 Hamburg GERMANY	

## Symboles utilisés

	Isolation de protection
	<b>G</b> eprüfte <b>S</b> icherheit (sécurité contrôlée): les appareils doivent satisfaire aux Règles techniques reconnues en vigueur et être conformes à la Loi sur la sécurité des produits (Produktsicherheitsgesetz - ProdSG).
	Avec ce marquage CE, la société HOYER Handel GmbH déclare la conformité avec la réglementation de l'Union européenne.
	Ce symbole rappelle qu'il faut éliminer l'emballage en respectant l'environnement.
	Les matériaux recyclables sont marqués par le symbole du recyclage (3 flèches). Le matériau peut être spécifié par le numéro de recyclage au milieu (ici : 21) et/ou un sigle (ici : PAP).
	Tension alternative
	Le produit est recyclable, soumis à la responsabilité élargie du producteur et doit faire l'objet d'un tri sélectif.
	Avec ce marquage UKCA (UK Conformity Assessed) la société HOYER Handel GmbH déclare la conformité pour le Royaume-Uni.
	Ce symbole représente le fabricant du produit.

Sous réserves de modifications techniques.

## 11. Garantie de HOYER Handel GmbH valable pour la France

Chère cliente, cher client,  
 Vous obtenez pour cet appareil une garantie de 3 ans à compter de la date d'achat. En cas de défauts de ce produit, vous disposez de droits légaux contre le vendeur de ce produit. Ces droits ne sont pas limités par notre garantie présentée par la suite. Indépendamment de la garantie commerciale souscrite, le vendeur reste tenu des défauts de conformité du bien et des vices rédhibitoires dans les conditions prévues aux articles L217-4 à L217-13 du Code de la consommation et aux articles 1641 à 1648 et 2232 du Code Civil.

### Article L217-16 du Code de la consommation

Lorsque l'acheteur demande au vendeur, pendant le cours de la garantie commerciale qui lui a été consentie lors de l'acquisition ou de la réparation d'un bien meuble, une remise en état couverte par la garantie, toute période d'immobilisation d'au moins sept jours vient s'ajouter à la durée de la garantie qui restait à courir. Cette période court à compter de la demande d'intervention de l'acheteur ou de la mise à disposition pour réparation du bien en cause, si cette mise à disposition est postérieure à la demande d'intervention.

### Article L217-4 du Code de la consommation

Le vendeur livre un bien conforme au contrat et répond des défauts de conformité existant lors de la délivrance.

Il répond également des défauts de conformité résultant de l'emballage, des instructions de montage ou de l'installation lorsque celle-ci a été mise à sa charge par le contrat ou a été réalisée sous sa responsabilité.

### **Article L217-5 du Code de la consommation**

Le bien est conforme au contrat :

1. S'il est propre à l'usage habituellement attendu d'un bien semblable et, le cas échéant :
  - s'il correspond à la description donnée par le vendeur et posséder les qualités que celui-ci a présentées à l'acheteur sous forme d'échantillon ou de modèle ;
  - s'il présente les qualités qu'un acheteur peut légitimement attendre eu égard aux déclarations publiques faites par le vendeur, par le producteur ou par son représentant, notamment dans la publicité ou l'étiquetage ;
2. Ou s'il présente les caractéristiques définies d'un commun accord par les parties ou être propre à tout usage spécial recherché par l'acheteur, porté à la connaissance du vendeur et que ce dernier a accepté.

### **Article L217-12 du Code de la consommation**

L'action résultant du défaut de conformité se prescrit par deux ans à compter de la délivrance du bien.

### **Article 1641 du Code civil**

Le vendeur est tenu de la garantie à raison des défauts cachés de la chose vendue qui la rendent impropre à l'usage auquel on la destine, ou qui diminuent tellement cet usage que l'acheteur ne l'aurait pas acquise, ou n'en aurait donné qu'un moindre prix, s'il les avait connus.

### **Article 1648 1er alinéa du Code civil**

L'action résultant des vices rédhibitoires doit être intentée par l'acquéreur dans un délai de deux ans à compter de la découverte du vice.

### **Conditions de garantie**

Le délai de garantie commence à la date d'achat. Conservez le ticket de caisse d'origine. Ce document sert de justificatif d'achat. Si au cours des trois années suivant la date d'achat, des défauts de matériel ou de fabrication apparaissent sur ce produit, celui-ci vous est, à notre discrétion, réparé ou remplacé gratuitement, ou le prix d'achat est remboursé. Les conditions pour faire valoir la garantie sont que l'appareil et la preuve d'achat (ticket de caisse) soient présentés dans un délai de trois ans et que le défaut ainsi que le moment où il est survenu soient brièvement décrits par écrit.

Si le défaut est couvert par notre garantie, nous vous renvoyons le produit réparé ou neuf. La réparation ou l'échange du produit ne constitue pas un nouveau commencement de période de la garantie.

Les pièces détachées indispensables à l'utilisation du produit sont disponibles pendant la durée de la garantie du produit.

### **Durée de garantie et requêtes légales pour vices de construction**

La durée de garantie n'est pas prolongée par son application. Ceci est également valable sur les pièces réparées et remplacées. Les dommages et les vices déjà présents au moment de l'achat doivent être signalés immédiatement après le déballage. Après l'expiration de la garantie, les réparations à effectuer sont payantes.

## Etendue de la garantie

L'appareil a été fabriqué selon des prescriptions de qualité rigoureuses et a été vérifié minutieusement avant livraison.

La garantie s'applique aux défauts de matériel ou de fabrication.

## Sont exclus de la garantie les pièces d'usure qui sont soumises à une usure normale et les dommages subis par des pièces fragiles, par ex. les interrupteurs, sources d'éclairage ou d'autres pièces en verre.

Cette garantie est perdue si l'appareil n'a pas été utilisé ou entretenu de manière conforme. Pour une utilisation conforme du produit, respecter précisément toutes les consignes présentées dans le mode d'emploi. Les fins d'utilisation et les actions contre-indiquées ou déconseillées dans le mode d'emploi doivent impérativement être évitées.

Le produit est exclusivement conçu pour un usage privé non commercial. La manipulation non autorisée et non conforme, l'utilisation de force et les interventions non effectuées par notre centre de service autorisé entraînent la perte de garantie.

## Déroulement en cas de garantie

Pour assurer un traitement rapide de votre demande, respectez les éléments suivants :

- Pour toute demande, tenez à disposition le numéro d'article **IAN : 441441\_2301** et le ticket de caisse comme preuve d'achat.
- Vous trouverez les numéros d'article sur la plaque signalétique, une gravure, la page de titre de votre notice (en bas, à gauche) ou sur l'autocollant apposé à l'arrière ou sur le dessous de l'appareil.
- En cas d'erreur de fonctionnement ou autres pannes, contactez d'abord par **téléphone** ou par **e-Mail** le centre de service cité ci-dessous.

- Envoyez ensuite gratuitement à l'adresse de service qu'on vous a donnée le produit considéré comme défectueux en y joignant la preuve d'achat (ticket de caisse) et l'indication du défaut ainsi que du moment où il est survenu.

Sur [www.lidl-service.com](http://www.lidl-service.com), vous pouvez télécharger ce mode d'emploi ainsi que ceux d'autres produits, des vidéos sur les produits et des logiciels d'installation.



Ce code QR vous permet d'accéder directement à la page du service client Lidl ([www.lidl-service.com](http://www.lidl-service.com)) et vous permet d'ouvrir votre mode d'emploi lorsque vous avez saisi le numéro d'article (IAN) **441441\_2301**.



## Centre de service

**FR** Service France  
Tel.: 0800 919270  
E-Mail: [hoyer@lidl.fr](mailto:hoyer@lidl.fr)

**IAN : 441441\_2301**



### **Fournisseur**

Attention ! L'adresse suivante **n'est pas une adresse de service**. Contactez d'abord le centre de service cité plus haut.

HOYER Handel GmbH  
Kühnehöfe 12  
22761 Hamburg  
ALLEMAGNE

## **12. Garantie de HOYER Handel GmbH valable pour la Belgique**

Chère cliente, cher client,  
Vous obtenez pour cet appareil une garantie de 3 ans à compter de la date d'achat. En cas de défauts de ce produit, vous disposez de droits légaux contre le vendeur de ce produit. Ces droits ne sont pas limités par notre garantie présentée par la suite.

### **Conditions de garantie**

Le délai de garantie commence à la date d'achat. Conservez le ticket de caisse d'origine. Ce document sert de justificatif d'achat. Si au cours des trois années suivant la date d'achat, des défauts de matériel ou de fabrication apparaissent sur ce produit, celui-ci vous est, à notre discrétion, réparé ou remplacé gratuitement. Les conditions pour faire valoir la garantie sont que l'appareil et la preuve d'achat (ticket de caisse) soient présentés dans un délai de trois ans et que le défaut ainsi que le moment où il est survenu soient brièvement décrits par écrit.

Si le défaut est couvert par notre garantie, nous vous renvoyons le produit réparé ou neuf. La réparation ou l'échange du produit ne constitue pas un nouveau commencement de période de la garantie.

### **Durée de garantie et requêtes légales pour vices de construction**

La durée de garantie n'est pas prolongée par son application. Ceci est également valable sur les pièces réparées et remplacées. Les dommages et les vices déjà présents au moment de l'achat doivent être signalés immédiatement après le déballage. Après l'expiration de la garantie, les réparations à effectuer sont payantes.

## Etendue de la garantie

L'appareil a été fabriqué selon des prescriptions de qualité rigoureuses et a été vérifié minutieusement avant livraison.

La garantie s'applique aux défauts de matériel ou de fabrication.

## Sont exclus de la garantie les pièces d'usure qui sont soumises à une usure normale et les dommages subis par des pièces fragiles, par ex. les interrupteurs, sources d'éclairage ou d'autres pièces en verre.

Cette garantie est perdue si l'appareil n'a pas été utilisé ou entretenu de manière conforme. Pour une utilisation conforme du produit, respecter précisément toutes les consignes présentées dans le mode d'emploi. Les fins d'utilisation et les actions contre-indiquées ou déconseillées dans le mode d'emploi doivent impérativement être évitées.

Le produit est exclusivement conçu pour un usage privé non commercial. La manipulation non autorisée et non conforme, l'utilisation de force et les interventions non effectuées par notre centre de service autorisé entraînent la perte de garantie.

## Déroulement en cas de garantie

Pour assurer un traitement rapide de votre demande, respectez les éléments suivants :

- Pour toute demande, tenez à disposition le numéro d'article  
**IAN : 441441\_2301** et le ticket de caisse comme preuve d'achat.
- Vous trouverez les numéros d'article sur la plaque signalétique, une gravure, la page de titre de votre notice (en bas, à gauche) ou sur l'autocollant apposé à l'arrière ou sur le dessous de l'appareil.
- En cas d'erreur de fonctionnement ou autres pannes, contactez d'abord par **téléphone** ou par **e-Mail** le centre de service cité ci-dessous.

- Envoyez ensuite gratuitement à l'adresse de service qu'on vous a donnée le produit considéré comme défectueux en y joignant la preuve d'achat (ticket de caisse) et l'indication du défaut ainsi que du moment où il est survenu.

Sur [www.lidl-service.com](http://www.lidl-service.com), vous pouvez télécharger ce mode d'emploi ainsi que ceux d'autres produits, des vidéos sur les produits et des logiciels d'installation.



Ce code QR vous permet d'accéder directement à la page du service client Lidl ([www.lidl-service.com](http://www.lidl-service.com)) et vous permet d'ouvrir votre mode d'emploi lorsque vous avez saisi le numéro d'article (IAN) **441441\_2301**.



## Centre de service

**BE** Service Belgique  
Tel.: 0800 12089  
E-Mail: [hoyer@lidl.be](mailto:hoyer@lidl.be)

**IAN : 441441\_2301**





### **Fournisseur**

Attention ! L'adresse suivante **n'est pas une adresse de service**. Contactez d'abord le centre de service cité plus haut.

HOYER Handel GmbH  
Kühnhöfe 12  
22761 Hamburg  
ALLEMAGNE

# Inhoud

<b>1. Overzicht .....</b>	<b>49</b>
<b>2. Correct gebruik .....</b>	<b>50</b>
<b>3. Veiligheidsinstructies .....</b>	<b>50</b>
<b>4. Levering .....</b>	<b>54</b>
<b>5. Ingebruikname .....</b>	<b>54</b>
5.1 Apparaat monteren .....	54
5.2 Apparaat plaatsen .....	54
<b>6. Bedienen .....</b>	<b>55</b>
6.1 Neem het apparaat in gebruik en schakel het uit .....	55
6.2 Gebruik als ventilator .....	55
6.3 Verwarmingsvermogen kiezen .....	55
6.4 Thermostaat instellen .....	55
6.5 Vorstbewaking.....	56
6.6 Veiligheidsschakelaar.....	56
6.7 Beveiliging tegen oververhitting .....	56
<b>7. Reinigen .....</b>	<b>57</b>
<b>8. Weggooien .....</b>	<b>57</b>
<b>9. Problemen oplossen .....</b>	<b>58</b>
<b>10. Technische gegevens .....</b>	<b>58</b>
<b>11. Garantie van HOYER Handel GmbH .....</b>	<b>60</b>

# 1. Overzicht

- 1 Torenventilatorkachel
- 2 Thermostaatknop
  - ✱: vorstbewakingsfunctie activeren
  - MIN - MAX**: traploze regeling van ca. 15 – 40 °C
- 3 Verwarmingsregelaar
  - 0: ventilator en verwarming uit
  - ♣: alleen ventilator zonder verwarming
  - ♠: ventilator met verwarmingsvermogen stand 1 (750 W)
  - ♠♠: ventilator met verwarmingsvermogen stand 2 (1500 W)
- 4 Luchtinlaat
- 5 I/O: in-/uitschakelknop
- 6 Stekkerhouder
- 7 Standvoet
- 8 Netaansluitsnoer met stekker
- 9 Kabelopwikkeling bestaande uit 2 houders
- 10 Luchtuitlaat
- 11 Achterste helft standvoet
- 12 Voorste helft standvoet
- 13 Wartelmoer
- 14 Uitsparing
- 15 Veiligheidsschakelaar
- 16 Geleidingspen

## Hartelijk dank voor uw vertrouwen!

Gefeliciteerd met uw nieuwe torenventilator-kachel.

Om het apparaat veilig te gebruiken en om alle functies van het apparaat te leren kennen:

- **Lees deze handleiding vóór de eerste ingebruikname zorgvuldig door.**
- **Neem altijd de veiligheidsinstructies in acht!**
- **Het apparaat mag alleen worden bediend zoals in deze handleiding wordt beschreven.**
- **Bewaar deze handleiding goed.**
- **Wanneer u het apparaat ooit aan iemand doorgeeft, dient u deze handleiding bij te voegen. De handleiding maakt deel uit van het product.**

Wij wensen u veel plezier met uw nieuwe torenventilator-kachel!

### Symbolen op het apparaat



#### **Niet afdekken**

Het symbool hiernaast waarschuwt dat u het apparaat niet moet afdekken, omdat de hittestuwing tot schade en brandgevaar kan leiden.



Dit symbool waarschuwt u voor het aanraken van het warme oppervlak.

## 2. Correct gebruik

Het apparaat is geschikt voor bijverwarming van droge binnenruimten tot ca. 10 m<sup>2</sup>.

**Dit product is alleen geschikt voor goed geïsoleerde ruimten of voor incidenteel gebruik.**

Het apparaat is ontworpen voor privégebruik en mag niet voor commerciële doeleinden worden gebruikt. Het apparaat mag uitsluitend binnenshuis worden gebruikt. Het apparaat mag uitsluitend op de grond worden geplaatst.

### Voorzienbaar misbruik



#### **BRANDGEVAAR!**

- ⊙ Gebruik het apparaat nooit om textiel of andere dingen op, boven of vóór het apparaat te drogen.
- ⊙ Het apparaat mag niet in voer- of vaartuigen worden gebruikt.

## 3. Veiligheidsinstructies

### Waarschuwingen

Indien nodig, worden de volgende waarschuwingen in deze handleiding gebruikt:



**GEVAAR!** Hoog risico: het niet in acht nemen van de waarschuwing kan tot letsel leiden.

**WAARSCHUWING!** Matig risico: het niet in acht nemen van de waarschuwing kan verwondingen of ernstige materiële schade veroorzaken.

**LET OP:** gering risico: het niet in acht nemen van de waarschuwing kan lichte verwondingen of materiële schade veroorzaken.

**AANWIJZING:** situaties en bijzonderheden waarop tijdens het gebruik van het apparaat moet worden gelet.

## **Instructies voor een veilig gebruik**

- ⊙ Kinderen jonger dan 3 jaar moeten uit de buurt van het apparaat worden gehouden, tenzij ze onder continu toezicht staan.
- ⊙ Kinderen vanaf 3 jaar en jonger dan 8 jaar mogen het apparaat alleen in- en uitschakelen, wanneer er toezicht op ze wordt gehouden of wanneer ze instructies hebben gekregen over een veilig gebruik van het apparaat en de daaruit voortvloeiende gevaren hebben begrepen, op voorwaarde dat het apparaat op een normale gebruikspositie staat of is geïnstalleerd. Kinderen vanaf 3 jaar en jonger dan 8 jaar mogen de stekker niet in het stopcontact steken, het apparaat niet regelen, het apparaat niet reinigen en/of het onderhoud door de gebruiker niet uitvoeren.
- ⊙ Dit apparaat kan worden gebruikt door kinderen vanaf 8 jaar en door personen met verminderde fysieke, sensorische of mentale capaciteiten of een gebrek aan ervaring en/of kennis, wanneer zij onder toezicht staan of met betrekking tot het veilige gebruik van het apparaat instructies hebben gekregen en de daaruit voortvloeiende risico's hebben begrepen. Kinderen mogen niet met het apparaat spelen. Het apparaat mag niet door kinderen worden gereinigd en onderhouden wanneer zij niet onder toezicht staan.
- ⊙ **Sommige delen van het apparaat kunnen zeer heet worden en brandwonden veroorzaken. Wees met name voorzichtig wanneer er kinderen aanwezig zijn en personen die bescherming behoeven.**
- ⊙ **Niet afdekken!** Om een oververhitting van het verwarmingsapparaat te voorkomen, mag het verwarmingsapparaat niet afgedekt worden.
- ⊙ Het apparaat mag nooit direct onder een wandcontactdoos worden geplaatst, omdat de ontstane warmte schade aan de elektrische installatie zou kunnen veroorzaken.
- ⊙ Gebruik het apparaat niet:
  - in de directe nabijheid van een wasbak, een badkuip, een douche of een zwembad;
  - wanneer het eerder is gevallen;
  - wanneer het zichtbare tekenen van beschadiging vertoont.
- ⊙ Gebruik het apparaat op een horizontaal en stabiel oppervlak.



- ⊙ Het verwarmingsapparaat mag niet in kleine ruimten worden gebruikt die door personen worden bewoond, die de ruimte niet zelfstandig kunnen verlaten, tenzij ze onder voortdurend toezicht staan.
- ⊙ Om brandgevaar zo gering mogelijk te houden, dient u erop te letten dat textiel, gordijnen of andere brandbare stoffen nooit dichterbij de buurt komen van de luchtuitgang dan 1 m.
- ⊙ Wanneer het netaansluitsnoer van dit apparaat beschadigd is, moet dit door de fabrikant of diens klantenservice of een gelijkwaardig gekwalificeerde persoon worden vervangen, om gevaar te voorkomen.
- ⊙ Dit apparaat is niet bedoeld om te gebruiken met een externe tijdschakelklok of een afzonderlijk op afstand bestuurbaar systeem.



### **GEVAAR voor kinderen!**

- ⊙ Verpakkingsmateriaal is geen kinderspeelgoed. Kinderen mogen niet met de plastic zakken spelen. Er bestaat verstikingsgevaar.
- ⊙ Bewaar het apparaat buiten bereik van kinderen.



### **GEVAAR voor en door huisdieren en gebruiksdieren!**

- ⊙ Er kunnen gevaren voor huis- en gebruiksdieren van elektrische apparaten uitgaan. Verder kunnen dieren ook schade aan het apparaat veroorzaken. Houd dieren daarom altijd uit de buurt van elektrische apparaten.



### **GEVAAR voor een elektrische schok door vocht!**

- ⊙ Het apparaat, het netaansluitsnoer en de stekker mogen niet in water of andere vloeistoffen worden gedompeld.
- ⊙ Bescherm het apparaat tegen vocht, druppel- of spatwater: anders bestaat er gevaar voor een elektrische schok.

- ⊙ Wanneer er vloeistof in het apparaat terecht komt, moet de stekker direct uit het stopcontact worden getrokken. Laat het apparaat controleren, voordat u het weer in gebruik neemt.
- ⊙ Bedien het apparaat niet met vochtige handen.
- ⊙ Mocht het apparaat toch ooit in het water vallen, trek dan onmiddellijk de stekker uit het stopcontact en haal het apparaat daarna pas uit het water. Gebruik het apparaat in dat geval niet meer, maar laat het door een gespecialiseerd bedrijf controleren.



### **GEVAAR voor een elektrische schok!**

- ⊙ Neem het apparaat niet in gebruik, wanneer het apparaat of het netaansluitsnoer zichtbaar beschadigd is of wanneer het apparaat voorheen is gevallen.
- ⊙ Sluit de stekker alleen aan op een op de juiste wijze geïnstalleerd, gemakkelijk toegankelijk stopcontact, waarvan de spanning overeenkomt met de gegevens op het typeplaatje. Het stopcontact moet ook na het aansluiten gemakkelijk toegankelijk blijven.

- ⊙ Let erop, dat het netaansluitsnoer niet door scherpe randen of hete plaatsen kan worden beschadigd.
- ⊙ Let er bij gebruik van het apparaat op, dat het netaansluitsnoer niet vastgeklemd wordt of bekneeld raakt.
- ⊙ Het apparaat is na het uitschakelen nog niet geheel zonder stroom. Hiervoor moet u de stekker uit het stopcontact trekken.
- ⊙ Trek de stekker altijd aan de stekker uit het stopcontact en nooit aan de kabel.
- ⊙ Trek de stekker uit het stopcontact:
  - wanneer er zich een storing voordoet;
  - wanneer u het apparaat niet gebruikt;
  - voordat u het apparaat reinigt;
  - bij onweer.
- ⊙ Probeer nooit met vingers of voorwerpen door het ventilatierooster naar binnen in het apparaat te grijpen.
- ⊙ Om gevaar te voorkomen, brengt u geen veranderingen aan het artikel aan.
- ⊙ Wikkel het netaansluitsnoer voor gebruik volledig af om oververhitting en smoren van de kabel te voorkomen.
- ⊙ Wanneer een verlengkabel wordt gebruikt, moet dit voldoen aan de geldige veiligheidsbepalingen.



### **BRANDGEVAAR!**

- ⊙ Tijdens het gebruik mogen zich geen brandbare voorwerpen (bijv. gordijnen, papier, enz.) in de directe nabijheid van het apparaat bevinden.
- ⊙ Gebruik het apparaat nooit om textiel of andere dingen op, boven of vóór het apparaat te drogen.
- ⊙ Het apparaat mag uitsluitend op een stevige, vlakke, droge en niet-brandbare ondergrond worden geplaatst. Het apparaat mag bijv. niet op een hoogpolig tapijt worden geplaatst.

- ⊙ Houd bij het plaatsen van het apparaat aan alle kanten een minimale afstand aan van 50 cm ten opzichte van andere voorwerpen of de wand. De afstand naar boven moet ten minste 100 cm bedragen.
- ⊙ Gebruik het apparaat nooit in explosiegevaarlijke ruimtes of in de buurt van brandbare gassen of vloeistoffen.
- ⊙ Let er altijd op dat de lucht vrij in en uit kan stromen. Anders kan er hittestuwing in het apparaat ontstaan.



### **GEVAAR van verwondingen door verbranden!**

- ⊙ Het apparaat is ook na het uitschakelen nog heel heet en mag niet worden aangeraakt.
- ⊙ Laat het apparaat vóór het reinigen zo ver afkoelen dat er geen risico op verbranden meer bestaat.
- ⊙ Laat het apparaat eerst in zijn geheel afkoelen alvorens het te verplaatsen en gebruik voor het verplaatsen uitsluitend de daarvoor bestemde greep.

### **WAARSCHUWING voor materiële schade!**

- ⊙ Plaats het apparaat nooit op hete oppervlakken (bijv. fornuisplaten) of in de buurt van warmtebronnen of open vuur.
- ⊙ Gebruik uitsluitend de originele accessoires.
- ⊙ Gebruik geen scherpe of schurende reinigingsmiddelen.

## 4. Levering

- 1 torenventilatorkachel **1**
- 1 standvoet (bestaande uit 2 delen) **7**
- 1 wartelmoer **13**
- 2 houders kabelopwikkeling **9**
- 1 beknopte gebruiksaanwijzing (inbegrepen)
- 1 handleiding (online)

### Uitpakken

1. Haal alle delen uit de verpakking.
2. Controleer of alle delen volledig zijn en of ze onbeschadigd zijn.

## 5. Ingebruikname

### 5.1 Apparaat monteren

Voordat het apparaat in gebruik kan worden genomen, moet de standvoet **7** erop worden geschroefd en de houders van de kabelopwikkeling **9** worden geplaatst.

1. **Afbeelding B:** zet de achterste helft van de standvoet **11** en de voorste helft van de standvoet **12** in elkaar. Let erop dat de verbinding hoorbaar vastklikt.
2. **Afbeelding C:** plaats de standvoet **7** op de torenventilatorkachel **1**. Lijn de standvoet daarbij zo uit dat de geleidingspen **16** aan de onderkant van de torenventilatorkachel **1** in de uitsparing **14** van de standvoet steekt.
3. Schroef de torenventilatorkachel **1** vast op de standvoet **7**. Gebruik daarvoor de meegeleverde wartelmoer **13**.
4. **Afbeelding A:** steek de houders van de kabelopwikkeling **9** in de daarvoor voorziene uitsparingen aan de achterzijde van de torenventilatorkachel **1**.

## 5.2 Apparaat plaatsen

---



### BRANDGEVAAR!

- ⊙ Het apparaat mag uitsluitend op een stevige, vlakke, droge en niet-brandbare ondergrond worden geplaatst. Het apparaat mag bijv. niet op een hoogpolig tapijt worden geplaatst.
  - ⊙ Houd bij het plaatsen van het apparaat aan alle kanten een minimale afstand aan van 50 cm ten opzichte van andere voorwerpen of de wand. De afstand naar boven moet ten minste 100 cm bedragen.
  - ⊙ Tijdens het gebruik mogen zich geen brandbare voorwerpen (bijv. gordijnen, papier, enz.) in de directe nabijheid van het apparaat bevinden.
- 

- Kies een standplaats die voldoet aan de veiligheidsinstructies.
- Kies de standplaats zodanig dat personen, dieren of planten zich niet in de onmiddellijke nabijheid bevinden.
- Let erop dat het apparaat stevig staat.



## 6. Bedienen

### 6.1 Neem het apparaat in gebruik en schakel het uit

1. Steek de stekker **8** in een stopcontact dat voldoet aan de technische gegevens.
2. Schakel de stroomvoorziening in door de in-/uitschakelknop **5** aan de achterzijde van de torenventilator­kachel **1** op **I** te zetten.  
Het apparaat is nu gebruiksklaar.
3. Schakel de stroomvoorziening uit door de in-/uitschakelknop **5** op **O** te zetten.



### 6.2 Gebruik als ventilator

U kunt het apparaat als ventilator zonder verwarmingsfunctie gebruiken.

1. Schakel het apparaat in met de in-/uitschakelknop **5**.
2. Draai de verwarmingsregelaar **3** naar het symbool .
3. Draai nu de thermostaatknop **2** langzaam terug in de richting van **MAX** tot dat u een klik hoort. Het apparaat bevindt zich nu in de ventilator­werking.
4. Beëindig de ventilator­werking door het apparaat met de in-/uitschakelknop **5** uit te schakelen.

### 6.3 Verwarmingsvermogen kiezen

Met de verwarmingsregelaar **3** kunt u kiezen tussen twee verwarmings­vermogen­standen:

	Verwarmings <span>­</span> vermogen <span>­</span> stand 1: Apparaat werkt op 750 watt
	Verwarmings <span>­</span> vermogen <span>­</span> stand 2: Apparaat werkt op 1500 watt

- Draai de verwarmingsregelaar **3** naar de gewenste verwarmings­vermogen­stand.

### 6.4 Thermostaat instellen

1. Schakel het apparaat in met de in-/uitschakelknop **5**.
2. Zet evt. de thermostaatknop **2** tot aan de aanslag op het symbool .
3. Draai de verwarmingsregelaar **3** naar de gewenste verwarmings­vermogen­stand ( of .
4. Draai nu de thermostaatknop **2** naar **MAX**. Het apparaat verwarmt.
5. Wacht tot een prettige kamertemperatuur is bereikt.
6. Draai nu de thermostaatknop **2** langzaam terug in de richting van **MIN** tot dat u een klik hoort.
7. Laat de thermostaatknop **2** in deze stand staan. Het apparaat schakelt nu automatisch in en uit om de ingestelde kamertemperatuur te behouden.

---

**AANWIJZING:** wanneer de omgevings­temperatuur duidelijk verandert, bijvoorbeeld omdat een deur gedurende langere tijd openstond, dan moet de instelling van de thermostaat opnieuw worden aangepast.

---

8. Zet de verwarmingsregelaar **3** op **O** om het apparaat uit te schakelen. Schakel het apparaat uit met de in-/uitschakelknop **5**.
9. Trek de stekker **8** uit het stopcontact, wanneer u het apparaat gedurende een langere periode niet gebruikt.

## 6.5 Vorstbewaking

Het apparaat heeft een vorstbewakingsfunctie. Wanneer deze functie geactiveerd is, wordt het apparaat automatisch ingeschakeld zodra de omgevingstemperatuur tot 7 °C daalt. Het apparaat blijft ingeschakeld totdat een omgevingstemperatuur van 15 °C is bereikt.

1. Schakel het apparaat in met de in-/uitschakelknop **5**.
  2. Zet de thermostaatknop **2** op het symbool ❄️.
  3. Draai de verwarmingsregelaar **3** naar de verwarmingsvermogenstand 🔥. Nu is de functie Vorstbewaking ingeschakeld.
- Draai de verwarmingsregelaar **3** naar de stand **0** om de functie uit te schakelen.

---

### **AANWIJZING: hoge stroomkosten bij continuegebruik!**

**Besef goed dat er bij continuegebruik (24 uur) veel stroom wordt verbruikt vanwege het hoge vermogen van 1500 watt. Bij een prijs van 35 cent per kilowattuur zou dat ca. 12,60 euro per dag of ca. 378 euro per maand kosten.**

---

## 6.6 Veiligheidsschakelaar

**Afbeelding C:** het apparaat wordt met een veiligheidsschakelaar **15** beveiligd tegen schade door omvallen. De veiligheidsschakelaar **15** bevindt zich aan de onderkant van het apparaat en schakelt dit direct uit wanneer het mocht omvallen.

- Zet het apparaat weer rechtop neer.

## 6.7 Beveiliging tegen oververhitting

Voor uw veiligheid heeft dit apparaat een beveiliging tegen oververhitting. Wanneer de temperatuur binnenin het apparaat te hoog wordt, wordt het automatisch uitgeschakeld.

1. Draai de verwarmingsregelaar **3** naar **0**. Schakel het apparaat uit met de in-/uitschakelknop **5**.
2. Laat het apparaat volledig afkoelen.
3. Controleer of de luchtinlaat **4** of luchtuitlaat **10** belemmerd wordt en verhelp de oorzaak.
4. Daarna kunt u het apparaat weer inschakelen.

---

**AANWIJZING:** als er geen oorzaak kan worden vastgesteld en de storingen zich herhaaldelijk voordoen, neem dan contact op met het servicecenter.

---

## 7. Reinigen

Om ervoor te zorgen dat u lang plezier van het apparaat heeft, dient u het regelmatig te reinigen.



### **GEVAAR voor een elektrische schok!**

- ⊙ Trek steeds de stekker **8** uit het stopcontact voordat u het apparaat reinigt.
- ⊙ Dompel het apparaat nooit in water.
- ⊙ Laat geen water of reinigingsmiddel in het apparaat lopen.

### **WAARSCHUWING voor materiële schade!**

- ⊙ Gebruik geen scherpe of schurende reinigingsmiddelen.
1. Verwijder grove stofophopingen voorzichtig met een stofzuiger.
  2. Reinig de buitenkant van het apparaat met een vochtige doek. U kunt ook een beetje afwasmiddel gebruiken.
  3. Veeg na met een doek die vochtig is gemaakt met schoon water.
  4. Gebruik het apparaat pas opnieuw, wanneer het volledig droog is.

## 8. Weggooien

Dit product valt onder de Europese richtlijn 2012/19/EU.

Het symbool van de doorgestreepte afvalton op wieltjes betekent dat het product in de Europese Unie gescheiden moet worden weggegooid. Dat geldt voor het product en alle met dit symbool aangeduide accessoires. Aldus aangeduide producten mogen niet met het normale huisvuil worden weggegooid, maar moeten bij een innamepunt voor recycling van elektrische en elektronische apparaten worden afgegeven.



Dit recyclingsymbool markeert bijv. een voorwerp of materiaaldelen als waardevol voor de terugwinning. Recycling help het verbruik van grondstoffen te reduceren en het milieu te ontlasten.



### **Verpakking**

Als u de verpakking wilt weggooien, houdt u dan aan de betreffende milieuvoorschriften in uw land.

## 9. Problemen oplossen

Wanneer uw apparaat een keer niet functioneert zoals gewenst, doorloopt u eerst deze checklist. Misschien is het een klein probleem dat u zelf kunt oplossen.



### GEVAAR voor een elektrische schok!

- ⊙ Probeer in geen geval het apparaat zelf te repareren.

Storing	Mogelijke oorzaken / maatregelen
Geen functie	<ul style="list-style-type: none"> <li>• Is de stroomvoorziening gewaarborgd?</li> <li>• Controleer de aansluiting.</li> <li>• Beveiliging tegen oververhitting is geactiveerd: laat het apparaat afkoelen en reinig het (zie "Beveiliging tegen oververhitting" op pagina 56).</li> </ul>
Het apparaat heeft het verwarmen automatisch uitgeschakeld.	<ul style="list-style-type: none"> <li>• De op de thermostaatknop <b>2</b> ingestelde temperatuur is bereikt. Het apparaat schakelt automatisch weer in, wanneer de temperatuur daalt.</li> </ul>

## 10. Technische gegevens

Model:	STHL 1500 A1
Netspanning:	220 - 240 V ~ 50 Hz
Beschermingsklasse:	II <input type="checkbox"/>
Vermogen:	1500 W

Weergave	Symbool	Waarde	Eenheid
<b>Verwarmingsvermogen</b>			
Nominaal verwarmingsvermogen	$P_{nom}$	1,5	kW
Minimaal verwarmingsvermogen (richtwaarde)	$P_{min}$	0,75	kW
Maximaal continu verwarmingsvermogen	$P_{max,c}$	1,5	kW
<b>Hulpstroomverbruik</b>			
bij nominaal verwarmingsvermogen	$e_{lmax}$	0	kW
bij minimaal verwarmingsvermogen	$e_{lmin}$	0	kW
in stand-by	$e_{lSB}$	N.v.t.	kW

Weergave	Eenheid
<b>Alleen bij elektrische accumulatorverwarmingstoestellen: type regeling van de warmtetoevoer (selecteer een optie)</b>	
Handmatige regeling van de warmtetoevoer met geïntegreerde thermostaat	Nee
Handmatige regeling van de warmtetoevoer met terugmelding van de kamer- en/of buitentemperatuur	Nee
Elektronische regeling van de warmtetoevoer met terugmelding van de kamer- en/of buitentemperatuur	Nee
Warmteafgifte met ventilatorondersteuning	Nee
<b>Type verwarmingsvermogen/kamertemperatuurcontrole (selecteer een optie)</b>	
Eentraps verwarmingsvermogen, geen kamertemperatuurcontrole	Nee
Twee of meerdere handmatig instelbare standen, geen kamertemperatuurcontrole	Nee
Kamertemperatuurcontrole met mechanische thermostaat	Ja
Met elektronische kamertemperatuurcontrole	Nee
Elektronische kamertemperatuurcontrole en dagtimer	Nee
Elektronische kamertemperatuurcontrole en weektimer	Nee
<b>Overige regelingsopties (meerdere benamingen mogelijk)</b>	
Kamertemperatuurcontrole met precisiedetectie	Nee
Kamertemperatuurcontrole met detectie geopend venster	Nee
Met afstandsbedieningsoptie	Nee
Met adaptieve regeling van het verwarmingsbegin	Nee

Weergave	Eenheid
Met begrenzing van de werkingduur	Nee
Met zwarte balsensor	Nee
<b>Contactgegevens</b>	
HOYER Handel GmbH Kühnehöfe 12 DE-22761 Hamburg GERMANY	

## Gebruikte symbolen

	Randaarde
	<b>G</b> eprüfte <b>S</b> icherheit (geteste veiligheid): apparaten moeten aan de algemene erkende regels van de techniek voldoen en zijn conform de Wet betreffende productveiligheid (Produktsicherheitsgesetz - ProdSG).
	Met het CE-keurmerk verklaart HOYER Handel GmbH de EU-conformiteit.
	Dit symbool herinnert u eraan om de verpakking op een milieuvriendelijke manier weg te gooien.
	Herbruikbare materialen zijn gemarkeerd met het recyclingsymbool (3 pijlen). Het materiaal kan aan de hand van het recyclingnummer in het midden (hier: 21) en/of aan een afkorting (hier: PAP) worden gespecificeerd.
	Wisselspanning
	Dit is een recyclebaar product, waarop de uitgebreide verantwoordelijkheid van de fabrikant, alsmede de afvalscheiding van toepassing zijn.
	Met de UKCA-markering verklaart HOYER Handel GmbH de conformiteit voor het Verenigd Koninkrijk.
	Het symbool markeert de productfabrikant.

Technische wijzigingen voorbehouden.

## 11. Garantie van HOYER Handel GmbH

Geachte klant,

U heeft op dit apparaat 3 jaar garantie vanaf de koopdatum. Wanneer dit product onvolkomenheden vertoont, heeft u wettelijke rechten ten opzichte van de verkoper van het product. Deze wettelijke rechten worden niet beperkt door onze hiernavolgend beschreven garantie.

### Garantievoorwaarden

De garantietermijn begint op de koopdatum. Bewaar de originele kassabon goed. Deze bon is nodig als bewijs dat u het apparaat heeft gekocht.

Indien binnen drie jaar na de koopdatum van dit product een materiaal- of fabricagefout optreedt, wordt het product door ons – naar onze keus – gratis voor u gerepareerd of vervangen, of ontvangt u de aankoopprijs retour. Deze garantie stelt als voorwaarde, dat het defecte apparaat en het koopbewijs (kassabon) binnen de termijn van drie jaar wordt overlegd en dat er kort schriftelijk wordt beschreven, waaruit de onvolkomenheid bestaat en wanneer deze zich heeft voorgedaan. Wanneer het defect door onze garantie wordt gedekt, ontvangt u het gerepareerde product terug of u krijgt een nieuw exemplaar. Met reparatie of vervanging van het product begint geen nieuwe garantietermijn.

### Garantieperiode en wettelijke garantietaanspraken wegens gebreken

De garantieperiode wordt door de vrijwaring niet verlengd. Dat geldt ook voor vervangen en gerepareerde onderdelen. Schades en onvolkomenheden die eventueel al bij de koop aanwezig waren, moeten direct na het uitpakken worden gemeld. Aan reparaties die zich voordoen na het verstrijken van de garantieperiode zijn kosten verbonden.

## Omvang van de garantie

Het apparaat werd zorgvuldig geproduceerd volgens strenge kwaliteitsrichtlijnen en nauwgezet gecontroleerd vóór levering. De garantie geldt voor materiaal- of fabricagefouten.

**Van de garantie uitgesloten zijn slijtonderdelen die onderhevig zijn aan normale slijtage en beschadigingen van breekbare onderdelen, bijv. schakelaars, lichtbronnen of andere onderdelen die van glas zijn gemaakt.**

Deze garantie vervalt, wanneer het product werd beschadigd of ondeskundig werd gebruikt of onderhouden. Voor een juist gebruik van het product moeten alle instructies die in de handleiding staan vermeld, nauwkeurig worden nageleefd. Gebruiksdoeleinden en handelingen die in de handleiding worden afgeraden of waarvoor wordt gewaarschuwd, moeten beslist worden vermeden. Het product is uitsluitend bedoeld voor particulier gebruik en niet voor commercieel gebruik. Bij een oneigenlijke of ondeskundige behandeling, bij gebruikmaking van geweld en bij ingrepen die niet werden uitgevoerd door ons erkende servicecenter, vervalt de garantie.

## Afhandeling in geval van garantie

Om een snelle behandeling van uw verzoek te waarborgen, dient u de volgende aanwijzingen te volgen:

- Houd voor alle aanvragen het artikelnummer **IAN: 441441\_2301** en de kassabon als bewijs voor de koop bij de hand.
- Het artikelnummer vindt u op het typeplaatje, ingegraveerd, op de titelpagina van uw handleiding (linksonder) of als sticker op de achter- of onderkant van het apparaat.

- Wanneer zich functiestoringen of andere onvolkomenheden voordoen, neemt u eerst **telefonisch** of per **e-mail** contact op met het hierna genoemde servicecenter.
- Een product dat geregistreerd staat als defect, kunt u dan met bijvoeging van de aankoopnota (kassabon) en de vermelding waaruit de onvolkomenheid bestaat en wanneer deze zich heeft voorgedaan, franco naar het serviceadres sturen dat u is meegedeeld.

Op [www.lidl-service.com](http://www.lidl-service.com) kunt u deze en nog veel meer handleidingen, productvideo's en installatiesoftware downloaden.



Met deze QR-code gaat u direct naar de Lidl-service-pagina ([www.lidl-service.com](http://www.lidl-service.com)) en kunt u door middel van het invoeren van het artikelnummer (IAN) **441441\_2301** uw handleiding openen.



## Servicecenters

**(NL)** Service Nederland  
Tel.: 0800 0249630  
E-Mail: [hoyer@lidl.nl](mailto:hoyer@lidl.nl)

**(BE)** Service België  
Tel.: 0800 12089  
E-Mail: [hoyer@lidl.be](mailto:hoyer@lidl.be)

**IAN: 441441\_2301**



## **Leverancier**

Let erop, dat het onderstaande adres **geen serviceadres** is. Neem eerst contact op met het bovengenoemde servicecenter.

HOYER Handel GmbH  
Kühnhöfe 12  
22761 Hamburg  
DUITSLAND





## **Spis treści**

<b>1. Przegląd</b> .....	<b>65</b>
<b>2. Stosowanie zgodne z przeznaczeniem</b> .....	<b>66</b>
<b>3. Zasady bezpieczeństwa</b> .....	<b>67</b>
<b>4. Zawartość zestawu</b> .....	<b>70</b>
<b>5. Uruchamianie</b> .....	<b>70</b>
5.1 Montaż urządzenia.....	70
5.2 Ustawianie urządzenia.....	71
<b>6. Obsługa</b> .....	<b>71</b>
6.1 Uruchamianie i wyłączenie urządzenia.....	71
6.2 Praca jako wentylator.....	71
6.3 Wybór mocy grzewczej .....	71
6.4 Ustawianie termostatu.....	72
6.5 Czujnik mrozu .....	72
6.6 Wyłącznik bezpieczeństwa.....	72
6.7 Zabezpieczenie przed przegrzaniem .....	72
<b>7. Czyszczenie</b> .....	<b>73</b>
<b>8. Utylizacja</b> .....	<b>73</b>
<b>9. Rozwiązywanie problemów</b> .....	<b>74</b>
<b>10. Dane techniczne</b> .....	<b>74</b>
<b>11. Gwarancja firmy HOYER Handel GmbH</b> .....	<b>76</b>

# 1. Przegląd

- 1 Termowentylator kolumnowy
- 2 Termostat
  - ✱: aktywacja funkcji czujnika mrozu
  - MIN-MAX**: bezstopniowa regulacja w zakresie od ok. 15°C do 40°C
- 3 Regulator ogrzewania
  - 0: dmuchawa i ogrzewanie wyłączone
  - ♣: tylko dmuchawa bez ogrzewania
  - ♠: dmuchawa ze stopniem mocy grzewczej 1 (750 W)
  - ♠♠: dmuchawa ze stopniem mocy grzewczej 2 (1500 W)
- 4 Wlot powietrza
- 5 I/O: włącznik/wyłącznik
- 6 Gniazdo wtyczki sieciowej
- 7 Nóżka
- 8 Przewód zasilający z wtyczką sieciową
- 9 Podstawa do nawijania przewodu, składająca się z 2 uchwytów
- 10 Wylot powietrza
- 11 Tylna połowa nóżki
- 12 Przednia połowa nóżki
- 13 Nakrętka złączkowa
- 14 Wgłębienie
- 15 Wyłącznik bezpieczeństwa
- 16 Kołek prowadzący

## Serdecznie dziękujemy za zaufanie!

Gratulujemy zakupu nowego termowentylatora kolumnowego.

Aby móc bezpiecznie korzystać z urządzenia i poznać cały zakres jego możliwości, należy stosować się do poniższych wskazówek.

- **Przed pierwszym uruchomieniem należy dokładnie przeczytać niniejszą instrukcję obsługi.**
- **Należy bezwzględnie przestrzegać wskazówek bezpieczeństwa!**
- **Urządzenie można obsługiwać wyłącznie w sposób opisany w tej instrukcji obsługi.**
- **Prosimy o zachowanie instrukcji obsługi.**
- **W przypadku przekazania urządzenia innym osobom należy dołączyć do niego instrukcję obsługi. Instrukcja obsługi stanowi integralną część produktu.**

Mamy nadzieję, że spodoba Ci się Twój nowy termowentylator kolumnowy!

### Symbole na urządzeniu



#### **Nie przykrywać**

Symbol obok ostrzega przed przykrywaniem urządzenia, ponieważ powstały zator mocy grzewczej może prowadzić do uszkodzenia lub grozić pożarem.



Ten symbol ostrzega przed dotykaniem gorących powierzchni.

## 2. Stosowanie zgodne z przeznaczeniem

Urządzenie służy do dodatkowego ogrzewania suchych pomieszczeń o powierzchni wynoszącej do 10 m<sup>2</sup>.

**Produkt ten nadaje się do stosowania tylko w dobrze izolowanych pomieszczeniach lub do użytku okazjonalnego.**

Urządzenie jest przeznaczone do użytku prywatnego i nie wolno go używać w celach komercyjnych. Urządzenia można używać wyłącznie w pomieszczeniach. Urządzenie stawiać wyłącznie na podłodze.

### Niewłaściwe użytkowanie



#### **NIEBEZPIECZEŃSTWO POŻARU!**

- ⊙ Nigdy nie używać urządzenia do suszenia odzieży i innych rzeczy. Nie wolno suszyć niczego na urządzeniu, nad nim lub przed nim.
- ⊙ Urządzenia nie wolno stosować w żadnych pojazdach.

### 3. Zasady bezpieczeństwa

#### Ostrzeżenia

W miejscach wymagających zwrócenia szczególnej uwagi użyto w niniejszej instrukcji obsługi następujących wskazówek ostrzegawczych:



**NIEBEZPIECZEŃSTWO!** Wysokie ryzyko: Zlekceważenie ostrzeżenia może stanowić zagrożenie dla zdrowia i życia.

**OSTRZEŻENIE!** Średnie ryzyko: Zlekceważenie ostrzeżenia może być przyczyną obrażeń ciała lub poważnych szkód materialnych.

**OSTROŻNIE:** Niskie ryzyko: Zlekceważenie ostrzeżenia może być przyczyną lekkich obrażeń ciała lub szkód materialnych.

**WSKAZÓWKA:** Sytuacje i szczegóły, które należy brać pod uwagę podczas używania urządzenia.

#### Wskazówki dotyczące bezpiecznego użytkowania

- ⊙ Trzymać z dala od dzieci poniżej 3. roku życia, chyba że znajdują się one pod stałym nadzorem.
- ⊙ Dzieci w wieku od 3 do 8 lat mogą włączać i wyłączać urządzenie tylko pod nadzorem lub jeżeli zostały poinstruowane w zakresie bezpiecznego użycia urządzenia i zrozumiały wynikające z niego zagrożenia, pod warunkiem, że urządzenie zostało umieszczone lub zainstalowane w prawidłowym położeniu użytkowania. Dzieci w wieku od 3 do 8 lat nie mogą wkładać wtyczki do gniazdka, regulować urządzenia, czyścić i/lub przeprowadzać konserwacji dozwolonej dla użytkownika.
- ⊙ Niniejsze urządzenie może być używane przez dzieci w wieku powyżej 8 lat oraz osoby o ograniczonych zdolnościach fizycznych, sensorycznych lub umysłowych oraz osoby wykazujące brak doświadczenia i/lub wiedzy pod warunkiem, że będą nadzorowane lub zostaną pouczone w zakresie bezpiecznego użytkowania urządzenia oraz zrozumieją wynikające z tego zagrożenia. Dzieci nie mogą bawić się urządzeniem. Czynności związane z czyszczeniem i konserwacją nie mogą być wykonywane przez dzieci bez nadzoru.
- ⊙ **Niektóre części urządzenia mogą się bardzo nagrzać i doprowadzić do poparzenia. Szczególną ostrożność należy zachować w obecności dzieci i osób wymagających opieki.**



⊙ **Nie przykrywać!** Aby uniknąć przegrzania urządzenia grzewczego, nie należy go przykrywać.

- ⊙ Nigdy nie ustawiać urządzenia bezpośrednio pod gniazdkiem elektrycznym w ścianie, ponieważ emitowane ciepło może prowadzić do uszkodzenia instalacji elektrycznej.
- ⊙ Nie należy używać urządzenia:
  - w bezpośrednim sąsiedztwie umywalki, wanny, prysznicza lub basenu;
  - jeśli zostało wcześniej upuszczone;
  - jeśli posiada widoczne ślady uszkodzenia.
- ⊙ Urządzenia należy używać na poziomej i stabilnej powierzchni.
- ⊙ Termowentylatora nie wolno używać w małych pomieszczeniach, zajmowanych przez osoby, które nie mogą samodzielnie opuścić pomieszczenia, chyba że znajdują się one pod stałym nadzorem.
- ⊙ Aby zminimalizować ryzyko pożaru, należy upewnić się, że tekstylia, zasłony lub inne łatwopalne materiały nie znajdują się w odległości mniejszej niż 1 m od wylotu powietrza.
- ⊙ W przypadku uszkodzenia przewodu sieciowego urządzenia musi być on wymieniony przez producenta, jego serwis lub osobę o podobnych kwalifikacjach, co zapobiegnie powstaniu ewentualnych zagrożeń.
- ⊙ Urządzenia nie wolno użytkować z zewnętrznym zegarem sterującym lub odrębnym, zdalnym systemem sterującym.



### **NIEBEZPIECZEŃSTWO dla dzieci!**

- ⊙ Opakowanie nie jest zabawką dla dzieci. Dzieci nie mogą bawić się workami z tworzywa sztucznego. Istnieje niebezpieczeństwo uduszenia.
- ⊙ Urządzenie należy przechowywać poza zasięgiem dzieci.



### **NIEBEZPIECZEŃSTWO – zagrożenie dla i ze strony zwierząt domowych oraz hodowlanych!**

- ⊙ Urządzenia elektryczne mogą być źródłem zagrożeń dla zwierząt domowych i hodowlanych. Również same zwierzęta mogą spowodować uszkodzenie urządzenia. Z tego powodu zwierzęta nie powinny mieć dostępu do urządzeń elektrycznych.



### **NIEBEZPIECZEŃSTWO porażenia prądem spowodowane wilgocią!**

- ⊙ Urządzenia, przewodu zasilającego oraz wtyczki sieciowej nie wolno zanurzać w wodzie ani innych cieczach.
- ⊙ Urządzenie należy chronić przed wilgocią oraz kapiącą i rozpryskiwaną wodą. Istnieje ryzyko porażenia prądem.
- ⊙ Jeśli do urządzenia dostanie się jakakolwiek ciecz, natychmiast wyjąć przewód sieciowy. Przed ponownym włączeniem należy sprawdzić urządzenie.
- ⊙ Urządzenia nie wolno obsługiwać mokrymi rękoma.
- ⊙ Jeżeli urządzenie wpadnie do wody, należy natychmiast wyciągnąć wtyczkę sieciową z gniazdka, a dopiero później wyjąć urządzenie. W takim przypadku urządzenia nie wolno używać i należy zlecić jego sprawdzenie przez specjalistyczny serwis.



### **NIEBEZPIECZEŃSTWO porażenia prądem elektrycznym!**

- ⊙ Nie włączać urządzenia po wcześniejszym upadku oraz wtedy, gdy ono samo lub kabel zasilający mają widoczne uszkodzenia.
- ⊙ Wtyczkę sieciową należy podłączyć do prawidłowo zainstalowanego, łatwo dostępnego gniazdka, którego napięcie jest zgodne z parametrami podanymi na tabliczce znamionowej. Gniazdko musi być łatwo dostępne również po podłączeniu urządzenia.
- ⊙ Należy uważać, aby nie uszkodzić przewodu zasilającego o ostre krawędzie lub gorące miejsca.
- ⊙ Podczas eksploatacji uważać, aby przewód zasilający nie został zakleszczony lub zgnieciony.
- ⊙ Nawet po wyłączeniu urządzenie nie jest całkowicie odłączone od prądu. W

tym celu konieczne jest wyjęcie wtyczki sieciowej.

- ⊙ Przy wyciąganiu wtyczki sieciowej z gniazdka zawsze ciągnąć za wtyczkę, w żadnym wypadku nie ciągnąć za kabel.
- ⊙ Wtyczkę sieciową należy wyciągnąć z gniazdka:
  - w przypadku wystąpienia usterki,
  - w przypadku nieużywania urządzenia,
  - przed czyszczeniem urządzenia,
  - podczas burzy.
- ⊙ Nigdy nie wkładać palców lub przedmiotów przez kratkę wentylacyjną do wnętrza urządzenia.
- ⊙ Ze względu na możliwe związane z tym zagrożenia nie wolno wprowadzać żadnych zmian w urządzeniu.
- ⊙ Na czas pracy przewód zasilający musi być całkowicie rozwijany, aby uniknąć przegrzania i przepalenia.
- ⊙ W przypadku użycia przedłużacza musi on spełniać obowiązujące przepisy bezpieczeństwa.



### **NIEBEZPIECZEŃSTWO POŻARU!**

- ⊙ Podczas pracy urządzenia w jego pobliżu nie mogą znajdować się żadne palne przedmioty (np. zasłony, papier itp.).
- ⊙ Nigdy nie używać urządzenia do suszenia odzieży i innych rzeczy. Nie wolno suszyć niczego na urządzeniu, nad nim lub przed nim.
- ⊙ Urządzenie należy ustawić wyłącznie na stabilnym, równym, suchym i niepalnym podłożu. Urządzenie nie może być ustawiane np. na dywanie o wysokim runie.
- ⊙ Podczas ustawiania urządzenia zachować naokoło wynoszący min. 50 cm odstęp od innych przedmiotów i ściany. Odległość do góry musi wynosić co najmniej 100 cm.

- ⊙ Urządzenia nigdy nie należy stawiać w pomieszczeniach zagrożonych wybuchem lub w pobliżu palnych gazów lub cieczy.
- ⊙ Zawsze zwracać uwagę, czy możliwy jest swobodny wlot i wylot powietrza. W przeciwnym razie może dojść do niekontrolowanego wzrostu temperatury urządzenia.



### **NIEBEZPIECZEŃSTWO odniesienia obrażeń na skutek poparzenia!**

- ⊙ Urządzenie jest jeszcze bardzo gorące po wyłączeniu i nie można go dotykać.
- ⊙ Przed czyszczeniem pozostawić urządzenie do ostygnięcia, aby nie wystąpiło niebezpieczeństwo poparzenia.
- ⊙ Urządzenie wolno transportować wyłącznie, gdy jest zimne, trzymając za przeznaczoną do tego rączkę.

### **OSTRZEŻENIE przed szkodami materialnymi!**

- ⊙ W żadnym wypadku nie wolno stawiać urządzenia na gorących powierzchniach (np. płytach kuchennych) ani w pobliżu źródeł ciepła oraz otwartego ognia.
- ⊙ Należy używać wyłącznie oryginalnych części.
- ⊙ Nie wolno używać ostrych lub rysujących środków czyszczących.

## **4. Zawartość zestawu**

- 1 termowentylator kolumnowy **1**
- 1 nóżka (składająca się z 2 części) **7**
- 1 nakrętka złączkowa **13**
- 2 uchwyty podstawy do nawijania przewodu **9**
- 1 uproszczona instrukcja obsługi (załączona)
- 1 instrukcja obsługi (online)

### **Rozpakowanie**

1. Wyjąć z opakowania wszystkie elementy.
2. Sprawdzić, czy wszystkie części są kompletne i nieuszkodzone.

## **5. Uruchamianie**

### **5.1 Montaż urządzenia**

Przed uruchomieniem urządzenia należy przykręcić nóżkę **7** i umieścić uchwyty podstawy do nawijania przewodu **9**.

1. **Rys. B:** połączyć tylną połowę nóżki **11** i przednią połowę nóżki **12** ze sobą. Połączenie musi nastąpić w słyszalny sposób.
2. **Rys. C:** nałożyć nóżkę **7** na termowentylator kolumnowy **1**. Ustawić nóżkę tak, aby kołek prowadzący **16** na spodzie termowentylatora kolumnowego **1** znajdował się we wgłębieniu **14** nóżki.
3. Przykręcić termowentylator kolumnowy **1** do nóżki **7**. W tym celu użyć dostarczonej nakrętki złączkowej **13**.
4. **Rys. A:** włożyć uchwyty podstawy do nawijania przewodu **9** w specjalne otwory na spodzie termowentylatora kolumnowego **1**.



## 5.2 Ustawianie urządzenia



### NIEBEZPIECZEŃSTWO POŻARU!

- ⊙ Urządzenie należy ustawić wyłącznie na stabilnym, równym, suchym i niepalnym podłożu. Urządzenie nie może być ustawiane np. na dywanie o wysokim runie.
- ⊙ Podczas ustawiania urządzenia zachować naokoło wynoszący min. 50 cm odstęp od innych przedmiotów i ściany. Odległość do góry musi wynosić co najmniej 100 cm.
- ⊙ Podczas pracy urządzenia w jego pobliżu nie mogą znajdować się żadne palne przedmioty (np. zasłony, papier itp.).

- Wybrać miejsce, które jest zgodne z zasadami bezpieczeństwa.
- Wybrać takie miejsce, aby w bezpośrednim sąsiedztwie nie było ludzi, zwierząt ani roślin.
- Upewnić się, że urządzenie stoi stabilnie.

## 6. Obsługa

### 6.1 Uruchamianie i wyłączenie urządzenia

1. Włożyć wtyczkę do gniazdka sieciowego **8** odpowiadającego parametrom technicznym urządzenia.
2. Włączyć zasilanie, ustawiając włącznik/wyłącznik **5** z tyłu termowentylatora kolumnowego **1** w pozycji **I**. Urządzenie jest teraz gotowe do działania.
3. Wyłączyć zasilanie, ustawiając włącznik/wyłącznik **5** w pozycji **O**.

### 6.2 Praca jako wentylator

Urządzenia można używać jako wentylatora bez funkcji ogrzewania.

1. Włączyć urządzenie za pomocą włącznika/wyłącznika **5**.
2. Przekręcić regulator ogrzewania **3** na symbol ♣.
3. Teraz można powoli przekręcić termostat **2** w kierunku **MAX** aż do usłyszenia kliknięcia. Urządzenie jest teraz w trybie wentylatora.
4. Zakończyć tryb wentylatora, wyłączając urządzenie za pomocą włącznika/wyłącznika **5**.



### 6.3 Wybór mocy grzewczej

Za pomocą regulatora ogrzewania **3** można wybrać jeden z dwóch stopni mocy grzewczej:

♠	Stopień mocy grzewczej 1: urządzenie pracuje przy mocy 750 W
♠♠	Stopień mocy grzewczej 2: urządzenie pracuje przy mocy 1500 W

- Przekręcić regulator ogrzewania **3** na żądany stopień mocy grzewczej.

## 6.4 Ustawianie termostatu

1. Włączyć urządzenie za pomocą włącznika/wyłącznika **5**.
2. W razie potrzeby przekręcić termostat **2** do oporu na symbol .
3. Przekręcić regulator ogrzewania **3** na żądany stopień mocy grzewczej ( lub .
4. Przekręcić termostat **2** na **MAX**. Urządzenie grzeje.
5. Poczekać, aż zostanie osiągnięta komfortowa temperatura pomieszczenia.
6. Teraz powoli przekręcić termostat **2** z powrotem w kierunku **MIN**, aż do usłyszania kliknięcia.
7. Pozostawić termostat **2** w tej pozycji. Teraz urządzenie włącza się i wyłącza automatycznie, aby utrzymać ustawioną temperaturę pomieszczenia.

**WSKAZÓWKA:** jeśli temperatura otoczenia znacznie się zmienia, na przykład dlatego, że drzwi są otwarte przez dłuższy czas, należy ponownie nastawić termostat.

8. Aby wyłączyć urządzenie, należy przekręcić regulator ogrzewania **3** w pozycję **0**. Wyłączyć urządzenie za pomocą włącznika/wyłącznika **5**.
9. Jeśli urządzenie nie jest używane przez dłuższy czas, należy wyciągnąć wtyczkę sieciową **8** z gniazdka.

## 6.5 Czujnik mrozu

Urządzenie wyposażone jest funkcję czujnika mrozu. Jeżeli funkcja jest aktywna, urządzenie automatycznie się włączy, kiedy temperatura otoczenia spadnie do 7°C. Urządzenie pozostanie włączone aż do wzrostu temperatury otoczenia do 15°C.

1. Włączyć urządzenie za pomocą włącznika/wyłącznika **5**.
2. Ustawić termostat **2** na symbolu .

3. Przekręcić regulator ogrzewania **3** na stopień mocy grzewczej . Funkcja czujnika mrozu jest teraz włączona.
- Przekręcić regulator ogrzewania **3** w pozycję **0**, aby wyłączyć funkcję.

---

**WSKAZÓWKA: wysokie koszty poboru prądu podczas pracy ciągłej! Prosimy pamiętać, że w trybie pracy ciągłej (24 h) następuje duże zużycie prądu ze względu na wysoką moc 1500 W. Przy cenie 35 eurocentów za kilowatogodzinę koszt wynosiłby ok. 12,60 EUR na dzień lub 378 EUR na miesiąc.**

---

## 6.6 Wyłącznik bezpieczeństwa

**Rys. C:** urządzenie jest wyposażone w wyłącznik bezpieczeństwa **15**, chroniący przed uszkodzeniami na skutek przewrócenia. Wyłącznik bezpieczeństwa **15** umieszczony jest na spodzie urządzenia i wyłącza je natychmiast w momencie jego przewrócenia.

- Urządzenie należy ustawić ponownie w pozycji poziomej.

## 6.7 Zabezpieczenie przed przegrzaniem

Dla bezpieczeństwa użytkowników urządzenie posiada zabezpieczenie przed przegrzaniem. Jeżeli temperatura wewnątrz urządzenia nadmiernie wzrośnie, urządzenie automatycznie się wyłączy.

1. Przekręcić regulator ogrzewania **3** w pozycję **0**. Wyłączyć urządzenie za pomocą włącznika/wyłącznika **5**.
2. Zostawić urządzenie, aby ostygło.
3. Sprawdzić, czy utrudniony jest wlot powietrza **4** lub wylot powietrza **10**, i usunąć przyczynę.

4. Wówczas można ponownie włączyć urządzenie.

---

**WSKAZÓWKA:** jeśli nie można znaleźć przyczyny i błąd występuje wielokrotnie, należy skontaktować się z centrum serwisowym.

---

## 7. Czyszczenie

Aby długo korzystać z urządzenia, należy je regularnie czyścić.



### **NIEBEZPIECZEŃSTWO porażenia prądem elektrycznym!**

- ⊙ Przed każdym czyszczeniem urządzenia wyciągnąć wtyczkę sieciową **8**.
- ⊙ Nigdy nie zanurzać urządzenia w wodzie.
- ⊙ Nie dopuszczać do dostania się do urządzenia wody lub środków myjących.

### **OSTRZEŻENIE przed szkodami materialnymi!**

- ⊙ Nie wolno używać ostrych lub rysujących środków czyszczących.
- 
1. Większe osady kurzu usuwać ostrożnie za pomocą odkurzacza.
  2. Urządzenie czyścić na zewnątrz wilgotną szmatką. Można dodać odrobinę środka do mycia naczyń.
  3. Przetrzeć szmatką, zwilżoną czystą wodą.
  4. Z urządzenia można korzystać ponownie dopiero po całkowitym wyschnięciu.

## 8. Utylizacja

To urządzenie jest oznaczone zgodnie z Dyrektywą Europejską 2012/19/UE oraz polską Ustawą o zużytym sprzęcie elektrycznym i elektronicznym z dnia 11 września 2015 r. (Dz. U. z dn. 23.10.2015 poz. 11688) symbolem przekreślonego kontenera na odpady. Takie oznakowanie informuje, że sprzęt ten po okresie jego użytkowania nie może być umieszczany wraz z innymi odpadami pochodzącymi z gospodarstwa domowego. Użytkownik jest zobowiązany do oddania go podmiotom prowadzącym zbiórki zużytego sprzętu elektrycznego i elektronicznego. Podmioty prowadzące zbiórki, w tym lokalne punkty zbiórki, sklepy oraz władze gminy, tworzą odpowiedni system umożliwiający oddanie tego sprzętu. Właściwe postępowanie ze zużyтым sprzętem elektrycznym i elektronicznym pozwala uniknąć szkód dla zdrowia i środowiska naturalnego, wynikających z obecności składników niebezpiecznych oraz niewłaściwego składowania i przetwarzania takiego sprzętu. Symbol recyklingu na produkcie oznacza, że produkt lub jego części mogą być poddane procesowi odzysku odpadów. Recykling pomaga zredukować zużycie surowców oraz odciążać środowisko naturalne.



### **Opakowanie**

W przypadku utylizacji opakowania należy przestrzegać odpowiednich przepisów dotyczących ochrony środowiska w danym kraju.

## 9. Rozwiązywanie problemów

Jeżeli urządzenie nie będzie prawidłowo działać, należy sprawdzić poniższą listę. Może się okazać, że przyczyną jest niewielki problem, który użytkownik może rozwiązać samodzielnie.



### NIEBEZPIECZEŃSTWO porażenia prądem elektrycznym!

- ⊙ W żadnym wypadku nie wolno samodzielnie naprawiać urządzenia.

Błąd	Możliwe przyczyny / działania
Urządzenie nie działa.	<ul style="list-style-type: none"> <li>• Czy jest zapewnione zasilanie elektryczne?</li> <li>• Sprawdzić przewód zasilający.</li> <li>• Zadziałało zabezpieczenie przed przegraniem: Schłodzić urządzenie i wyczyścić (patrz „Zabezpieczenie przed przegraniem” na stronie 72).</li> </ul>
Urządzenie automatycznie wyłączyło ogrzewanie.	<ul style="list-style-type: none"> <li>• Termostat <b>2</b> nie osiąga nastawionej temperatury. Urządzenie włącza się ponownie automatycznie po spadku temperatury.</li> </ul>

## 10. Dane techniczne









Model:	STHL 1500 A1
Napięcie sieciowe:	220–240 V ~ 50 Hz
Klasa ochrony:	II <input type="checkbox"/>
Moc:	1500 W

Dane	Sybol	Wartość	Jednostka
<b>Moc grzewcza</b>			
Nominalna moc grzewcza	$P_{nom}$	1,5	kW
Minimalna moc grzewcza (wartość standardowa)	$P_{min}$	0,75	kW
Maksymalna ciągła moc grzewcza	$P_{max,c}$	1,5	kW
<b>Dodatkowy pobór mocy</b>			
przy nominalnej mocy grzewczej	$e_{l_{max}}$	0	kW
przy minimalnej mocy grzewczej	$e_{l_{min}}$	0	kW
w trybie gotowości	$e_{l_{SB}}$	Nie dotyczy	kW

Dane	Jednostka
<b>Tylko w przypadku elektrycznych akumulacyjnych ogrzewaczy pojedynczych pomieszczeń: Rodzaj sterowania dopływem ciepła (należy wybrać jedną z opcji)</b>	
ręczne sterowanie dopływem ciepła z wbudowanym termostatem	Nie
ręczne sterowanie dopływem ciepła z sygnałem zwrotnym z termostatu pokojowego i/ lub termostatu temperatury zewnętrznej	Nie
elektroniczne sterowanie dopływem ciepła z sygnałem zwrotnym z termostatu pokojowego i/ lub termostatu temperatury zewnętrznej	Nie
Oddawanie ciepła za pomocą wspornika dmuchawy	Nie
<b>Rodzaj mocy grzewczej / regulacji temperatury pomieszczenia (należy wybrać jedną z opcji)</b>	
jednostopniowa moc grzewcza, brak regulacji temperatury w pomieszczeniu	Nie
dwa lub więcej ręcznie regulowanych poziomów, brak regulacji temperatury w pomieszczeniu	Nie
Regulacja temperatury w pomieszczeniu za pomocą termostatu mechanicznego	Tak
z elektroniczną regulacją temperatury w pomieszczeniu	Nie
elektroniczna regulacja temperatury w pomieszczeniu i regulacja na podstawie pory dnia	Nie
elektroniczna regulacja temperatury w pomieszczeniu i regulacja na podstawie dni tygodnia	Nie

Dane	Jednostka
<b>Inne opcje sterowania (możliwe kilka opcji)</b>	
Kontrola temperatury w pomieszczeniu z wykrywaniem obecności	Nie
Regulacja temperatury w pomieszczeniu z wykrywaniem otwartych okien	Nie
z opcją zdalnego sterowania	Nie
z adaptacyjną regulacją rozpoczęcia ogrzewania	Nie
z ogranicznikiem czasu pracy	Nie
z czarnym czujnikiem kulkowym	Nie
<b>Dane kontaktowe</b>	
HOYER Handel GmbH Kühnehöfe 12 DE-22761 Hamburg GERMANY	

## Użyte symbole

	Izolacja ochronna
	<b>Geprüfte Sicherheit</b> (potwierdzone bezpieczeństwo): urządzenia muszą spełniać wymagania ogólnych zasad techniki i ustawy o bezpieczeństwie produktów (Produktsicherheitsgesetz - ProdSG).
	Używając oznaczenia CE, firma HOYER Handel GmbH oświadcza, że produkt jest zgodny z wymogami UE.
	Symbol ten przypomina o utylizacji opakowania zgodnie z zasadami ochrony środowiska.
	Symbolem recyklingu (3 strzałki) oznakowane są materiały nadające się do ponownego przetworzenia. Materiał można zidentyfikować na podstawie numeru recyklingowego w środku (tutaj: 21) i/lub skrótu (tutaj: PAP).
	Prąd przemienny
	Jest to produkt nadający się do recyklingu, który podlega rozszerzonej odpowiedzialności producenta i segregacji odpadów.
	Używając oznaczenia UKCA, firma HOYER Handel GmbH oświadcza, że produkt jest zgodny z brytyjskimi wymogami.
	Symbol identyfikuje producenta produktu.

Zmiany techniczne zastrzeżone.

## 11. Gwarancja firmy HOYER Handel GmbH

Drogi Kliencie,

Na niniejsze urządzenie jest udzielana 3 -letnia gwarancja obowiązująca od dnia jego zakupu. W przypadku usterek niniejszego produktu kupującemu przysługują wobec jego sprzedawcy stosowne ustawowe prawa gwarancyjne. Poniżej opisana gwarancja nie ogranicza tych ustawowych praw przysługujących kupującemu.

### Warunki gwarancyjne

Okres obowiązywania gwarancji rozpoczyna w dniu zakupu produktu. Oryginał dokumentu zakupu należy przechowywać w bezpiecznym miejscu. Ten dokument będzie potrzebny, jako potwierdzenie dokonanego zakupu.

Jeżeli w przeciągu trzech lat od daty zakupu niniejszego produktu pojawi usterka w produkcie lub usterka produkcyjna, to produkt, wg naszego wyboru, zostanie bezpłatnie naprawiony lub wymieniony.

Niniejsze świadczenie gwarancyjne zakłada, że uszkodzone urządzenie oraz dokument potwierdzający zakup (paragon kasowy) zostaną przedłożone w przeciągu trzech lat. Do urządzenia i dowodu zakupu należy dołączyć także krótki opis usterki oraz podać moment jej wystąpienia.

Jeżeli usterka jest objęta naszą gwarancją, to kupujący otrzyma z powrotem naprawiony lub nowy produkt. Zgodnie z art. 581 §1 polskiego kodeksu cywilnego wraz z wymianą produktu lub jego istotnej części rozpoczyna się nowy okres gwarancyjny.

### Okres obowiązywania gwarancji i prawne roszczenia związane z wystąpieniem usterki

Świadczenie gwarancyjne nie przedłuża okresu obowiązywania gwarancji. To dotyczy także wymienionych i naprawionych części. Ewentualne stwierdzone przy zakupie uszkodzenia i usterki należy zgłosić na-

tychmiast po rozpakowaniu produktu. Naprawy dokonywane po upływie okresu obowiązywania gwarancji płatne.

### **Zakres gwarancji**

Urządzenie wyprodukowano zgodnie surowymi przepisami dotyczącymi jakości i dokładnie skontrolowano przed opuszczeniem zakładu produkcyjnego.

Świadczenie gwarancyjne obejmuje zarówno usterki materiałowe, jak i usterki powstałe podczas produkcji.

### **Niniejsza gwarancja nie obejmuje części eksploatacyjnych, które są narażone na normalne zużycie, oraz uszkodzeń części kruchych, np. włącznika, żarówki czy innych części wykonanych ze szkła.**

Niniejsza gwarancja traci swoją ważność w przypadku nieprawidłowego użytkowania lub serwisowania produktu. W celu zagwarantowania prawidłowego użytkowania produktu należy dokładnie stosować się do wszystkich wskazówek zawartych w instrukcji obsługi.

Należy bezwzględnie unikać sposobów użycia oraz działań, które się odradza lub przed którymi ostrzega się w instrukcji obsługi.

Produkt jest przeznaczony wyłącznie do prywatnego użytkowania i nie jest przeznaczony do specjalistycznych zastosowań.

Gwarancja wygasa w przypadku niezgodnego z przeznaczeniem i nieprawidłowego użytkowania, stosowania siły oraz w przypadku ingerencji w produkt, których nie przeprowadziło nasze autoryzowane centrum serwisowe.

### **Postępowanie w przypadku gwarancji**

Aby zapewnić szybkie załatwienie zgłoszonego przypadku, należy stosować się do poniższych wskazówek:

- W przypadku wszystkich zapytań należy mieć przygotowany numer artykułu **IAN: 441441\_2301** oraz paragon kasowy potwierdzający dokonanie zakupu.
- Numery artykułów znajdują się na tabliczce znamionowej, w grawerowanych oznaczeniach, na stronie tytułowej instrukcji (na dole po lewej) lub na naklejce z tyłu lub na spodzie urządzenia.
- W przypadku wystąpienia usterek w działaniu lub pozostałych usterek należy w pierwszej kolejności skontaktować się **telefonicznie** lub za pomocą **poczty elektronicznej** z poniżej podanym centrum serwisowym.
- Następnie zarejestrowany jako uszkodzony produkt można przestać nieodpłatnie wraz z potwierdzeniem zakupu (paragon kasowy) i informacją opisującą usterkę i moment jej wystąpienia na podany kupującemu adres serwisu.

Na stronie [www.lidl-service.com](http://www.lidl-service.com) można pobrać niniejszą instrukcję i wiele innych, filmy na temat produktów oraz odpowiednie oprogramowanie.



Postępując się tym kodem QR można przejść bezpośrednio do strony marki Lidl ([www.lidl-service.com](http://www.lidl-service.com)) i otworzyć instrukcję obsługi, wprowadzając numer artykułu (IAN) **441441\_2301**.



### **Centrum Serwisowe**

**PL** Serwis Polska

Tel.: 22 397 4996 (Opłata za połączenie zgodna z cennikiem operatora)

E-Mail: [hoyer@lidl.pl](mailto:hoyer@lidl.pl)

**IAN: 441441\_2301**



### **Dostawca**

Należy pamiętać, że poniższy adres **nie jest adresem serwisu**. W pierwszej kolejności należy kontaktować się z podanym powyżej centrum serwisowym.

HOYER Handel GmbH  
Kühnehöfe 12  
22761 Hamburg  
NIEMCY





# Obsah

<b>1. Přehled .....</b>	<b>81</b>
<b>2. Použití k určenému účelu .....</b>	<b>82</b>
<b>3. Bezpečnostní pokyny .....</b>	<b>82</b>
<b>4. Rozsah dodávky .....</b>	<b>85</b>
<b>5. Uvedení do provozu .....</b>	<b>85</b>
5.1 Montáž přístroje .....	85
5.2 Umístění přístroje .....	86
<b>6. Obsluha .....</b>	<b>86</b>
6.1 Uvedení přístroje do provozu a vypnutí .....	86
6.2 Provoz jako ventilátor .....	86
6.3 Volba topného výkonu .....	86
6.4 Nastavení termostatu .....	87
6.5 Kontrola mrazu .....	87
6.6 Bezpečnostní spínač .....	87
6.7 Ochrana proti přehřátí .....	87
<b>7. Čištění .....</b>	<b>88</b>
<b>8. Likvidace .....</b>	<b>88</b>
<b>9. Řešení problémů .....</b>	<b>89</b>
<b>10. Technické parametry .....</b>	<b>89</b>
<b>11. Záruka společnosti HOYER Handel GmbH .....</b>	<b>91</b>

# 1. Přehled

- 1 Věžový teplovzdušný ventilátor
- 2 Regulátor teploty
  - ✱: aktivace kontroly mrazu
  - MIN – MAX**: plynulá regulace od cca 15 – 40 °C
- 3 Regulátor topení
  - 0: foukání a topení vypnuté
  - ♣: pouze foukání bez topení
  - ♠: foukání se stupněm topného výkonu 1 (750 W)
  - ♠♠: foukání se stupněm topného výkonu 2 (1 500 W)
- 4 Vstup vzduchu
- 5 I/O: Vypínač
- 6 Zásuvka pro síťovou zástrčku
- 7 Podstavec
- 8 Napájecí vedení se síťovou zástrčkou
- 9 Navíjení kabelu skládající se ze 2 držáků
- 10 Výstup vzduchu
- 11 Zadní polovina podstavce
- 12 Přední polovina podstavce
- 13 Převlečná matice
- 14 Prohlubeň
- 15 Bezpečnostní spínač
- 16 Vodicí kolík

## Děkujeme za vaši důvěru!

Gratulujeme vám k vašemu novému věžovému teplovzdušnému ventilátoru.

Pro bezpečné zacházení s přístrojem a zachování celého rozsahu výkonu musíte vědět:

- **Před prvním použitím si pozorně přečtěte tento návod k použití.**
- **Především se řiďte bezpečnostními pokyny!**
- **Přístroj smíte ovládat pouze tak, jak je popsáno v tomto návodu k použití.**
- **Tento návod k použití uschovejte.**
- **Budete-li přístroj předávat dalšímu uživateli, přiložte prosím tento návod k použití. Návod k použití je součástí výrobku.**

Přejeme vám mnoho spokojenosti s vaším novým věžovým teplovzdušným ventilátorem!

### Symbyly na přístroji



#### **Nepřikrývejte**

Tento symbol varuje před zakrýváním přístroje, jelikož vzniklá akumulace tepla může vést ke škodám a nebezpečí požáru.



Tento symbol vás varuje před dotykem horkých povrchů.

## 2. Použití k určenému účelu

Přístroj je vhodný jako přídavné vytápění pro suché vnitřní prostory až do cca 10 m<sup>2</sup>.

**Tento produkt je určen pouze pro dobře izolované místnosti nebo pro občasná používání.**

Přístroj je určen pro použití v domácnosti a nesmí se používat ke komerčním účelům. Přístroj se smí používat pouze ve vnitřních prostorech.

Přístroj smíte postavit pouze na podlahu.

### **Předvídatelné nesprávné použití**



#### **NEBEZPEČÍ POŽÁRU!**

- ⊙ Přístroj nikdy nepoužívejte k tomu, abyste na něm nebo v jeho blízkosti sušili textil nebo jiné věci.
- ⊙ Přístroj nesmíte používat v žádném vozidle jakéhokoliv typu.

## 3. Bezpečnostní pokyny

### **Výstražná upozornění**

V případě potřeby jsou v tomto návodu k použití uvedena následující výstražná upozornění:



**NEBEZPEČÍ!** Vysoké riziko: Nerespektování výstrahy může mít za následek poranění a ohrožení života.

**VÝSTRAHA!** Středně velké riziko: Nerespektování výstrahy může mít za následek zranění nebo závažné věcné škody.

**POZOR:** Nízké riziko: Nerespektování výstrahy může mít za následek lehká zranění nebo věcné škody.

**UPOZORNĚNÍ:** Skutečnosti a zvláštnosti, které by měly být respektovány - při zacházení s přístrojem.

## **Pokyny pro bezpečný provoz**

- ⊙ K přístroji mohou děti mladší 3 let, jen pokud by byly stále pod dohledem.
- ⊙ Děti od 3 let a mladší 8 let mohou přístroj pouze zapínat a vypínat, a to pod dohledem nebo pokud byly poučeny, jak přístroj bezpečně používat, a pochopily, jaké nebezpečí přitom hrozí, za předpokladu, že je přístroj umístěn nebo nainstalován ve své normální pracovní poloze. Děti od 3 let a mladší 8 let nesmějí zasunovat zástrčku do zásuvky, regulovat přístroj ani přístroj čistit nebo provádět uživatelskou údržbu.
- ⊙ Tento přístroj smí používat děti starší 8 let a osoby s omezenými fyzickými, sensorickými nebo duševními schopnostmi nebo osoby, které nemají dostatek zkušeností anebo znalostí, pouze pod dohledem nebo pokud byly poučeny, jak přístroj bezpečně používat, a pochopily, jaké nebezpečí přitom hrozí. Děti si s přístrojem nesmí hrát. Čištění a údržbu nesmí děti provádět bez dohledu.
- ⊙ **Některé díly přístroje se mohou velmi zahřát a způsobit popáleniny. Mimořádná opatrnost je vyžadována, pokud jsou přítomny děti a zranitelné osoby.**



- ⊙ **Nezakrývejte!** Abyste zabránili přehřátí topného tělesa, nikdy ho nezakrývejte.
- ⊙ Přístroj nikdy nesmíte postavit přímo pod zásuvku na zdi, protože vzniklé teplo může vést ke škodám na elektrické instalaci.
- ⊙ Nepoužívejte přístroj:
  - v bezprostřední blízkosti dřezu, vany, sprchy nebo bazénu
  - pokud vám přístroj spadl
  - pokud vykazuje viditelná poškození
- ⊙ Používejte přístroj na vodorovném a stabilním povrchu.
- ⊙ Přístroj se nesmí používat v malých místnostech obývaných osobami, které nemohou samy opustit místnost, pokud nejsou pod neustálým dohledem.
- ⊙ Aby bylo riziko požáru co nejnižší, měli byste zajistit, aby textilie, závěsy nebo jiné hořlavé materiály nebyly nikdy blíže než 1 m k výfuku vzduchu.

- ⊙ Pokud je síťové napájecí vedení tohoto přístroje poškozeno, musí ho vyměnit výrobce, zákaznický servis nebo jiná kvalifikovaná osoba, aby se předešlo rizikům.
- ⊙ Tento přístroj není určen k použití s externími spínacími hodinami nebo odděleným systémem dálkového ovládnání.



### **NEBEZPEČÍ pro děti!**

- ⊙ Obalový materiál není hračka pro děti. Děti si nesmí hrát s plastovými sáčky. Hrozí nebezpečí udušení.
- ⊙ Přístroj uchovávejte mimo dosah dětí.



### **NEBEZPEČÍ pro domácí a užitková zvířata i kvůli nim!**

- ⊙ Elektrospotřebiče mohou představovat nebezpečí pro domácí a užitková zvířata. Kromě toho mohou zvířata způsobit škodu na přístroji. Držte proto zvířata zásadně dále od elektrospotřebičů.



### **NEBEZPEČÍ úrazu elektrickým proudem v důsledku vlhkosti!**

- ⊙ Přístroj, síťové napájecí vedení a síťová zástrčka nesmějí být ponořeny do vody nebo jiných kapalin.
- ⊙ Přístroj chraňte před vlhkostí, kapající nebo stříkající vodou: hrozí nebezpečí úrazu elektrickým proudem.
- ⊙ V případě, že se do přístroje dostane tekutina, ihned vytáhněte síťovou zástrčku. Před opětovným použitím nechejte přístroj zkontrolovat.
- ⊙ Neobsluhujte přístroj vlhkýma rukama.
- ⊙ V případě, že přístroj přece jenom spadne do vody, vytáhněte ihned síťovou zástrčku, a až poté přístroj vytáhněte z vody. Přístroj v tomto případě již nepoužívejte, nechejte ho přezkontrolovat ve specializované opravně.



### **NEBEZPEČÍ úrazu elektrickým proudem!**

- ⊙ Přístroj nepoužívejte, pokud přístroj nebo síťové napájecí vedení vykazují viditelné škody nebo vám přístroj spadl na zem.
- ⊙ Připojte síťovou zástrčku pouze k řádně nainstalované, snadno přístupné zásuvce, jejíž napětí odpovídá údajům na výrobním štítku. Zásuvka musí být také po zapojení stále snadno přístupná.
- ⊙ Dbejte na to, aby se síťové napájecí vedení nemohlo poškodit na ostrých hranách nebo horkých místech.
- ⊙ Při používání přístroje dbejte na to, aby nedošlo k přiskřípnutí nebo promáčknutí síťového napájecího vedení.
- ⊙ Přístroj není ani po vypnutí zcela odpojen od sítě. Abyste ho odpojili, vytáhněte síťovou zástrčku ze zásuvky.
- ⊙ Při vytahování síťové zástrčky ze zásuvky vždy táhněte za zástrčku, nikdy za kabel.
- ⊙ Vytáhněte síťovou zástrčku ze zásuvky:
  - pokud došlo k poruše
  - pokud přístroj nepoužíváte
  - předtím, než budete přístroj čistit
  - při bouřce
- ⊙ Nikdy se nepokoušejte zasunovat prsty nebo jiné předměty dovnitř přístroje skrz ochrannou mřížku.
- ⊙ K vyloučení ohrožení neprovádějte na výrobku žádné změny.
- ⊙ Napájecí vedení provozu kompletně rozmotejte, abyste zabránili přehřátí a propálení.
- ⊙ Při použití prodlužovacího kabelu musí kabel odpovídat platným bezpečnostním předpisům.



## **NEBEZPEČÍ POŽÁRU!**

- ⊙ Během provozu se nesmějí v bezprostřední blízkosti přístroje nacházet žádné hořlavé předměty (např. závěsy, papír atd.).
- ⊙ Přístroj nikdy nepoužívejte k tomu, abyste na něm nebo v jeho blízkosti sušili textil nebo jiné věci.
- ⊙ Přístroj může stát pouze na pevném, rovném, suchém a nehořlavém podkladu. Přístroj se nesmí instalovat např. na koberec s vysokým vlasem.
- ⊙ Při umísťování přístroje dodržujte minimální odstup 50 cm od jiných předmětů nebo od stěny. Dodržujte odstup směrem nahoru minimálně 100 cm.
- ⊙ Přístroj nepoužívejte v prostorách ohrožených výbuchem nebo v blízkosti hořlavých plynů nebo kapalin.
- ⊙ Vždy dbejte na to, aby vzduch mohl volně vstupovat a vystupovat z přístroje. Jinak může dojít k akumulaci tepla v přístroji.



## **NEBEZPEČÍ poranění popálením!**

- ⊙ Přístroj je i po vypnutí stále ještě horký, proto se ho nedotýkejte.
- ⊙ Nechejte přístroj před čištěním vychladnout, aby nehrozilo žádné nebezpečí popálení.
- ⊙ Přístroj přepravujte pouze ve vychlazeném stavu a používejte k tomu pouze určenou rukojeť.

## **VÝSTRAHA před věcnými škodami!**

- ⊙ Nikdy nepokládejte přístroj na horké povrchy (např. plotnu) nebo do blízkosti tepelných zdrojů nebo otevřeného ohně.
- ⊙ Používejte pouze originální příslušenství.
- ⊙ Nepoužívejte žádné agresivní nebo abrazivní čisticí prostředky.

## **4. Rozsah dodávky**

- 1 věžový teplovzdušný ventilátor **1**
- 1 podstavec (skládající se ze 2 dílů) **7**
- 1 převlečná matice **13**
- 2 držáky navíjení kabelu **9**
- 1 stručný návod (příložen)
- 1 návod k použití (online)

### **Vybalení**

1. Vytáhněte všechny díly z balení.
2. Zkontrolujte, zda jsou všechny díly kompletní a neporušené.

## **5. Uvedení do provozu**

### **5.1 Montáž přístroje**

Předtím než může být přístroj uveden do provozu, musí být našroubovaný podstavec **7** a držáky navíjení kabelu **9** připevněny.

1. **Obrázek B:** Složte zadní polovinu podstavce **11** a přední polovinu podstavce **12** dohromady. Dbejte na to, aby spojení slyšitelně zapadlo.
2. **Obrázek C:** Nasaďte podstavec **7** na věžový teplovzdušný ventilátor **1**. Vyrovnajte přitom podstavec tak, aby vodičí kolík **16** na spodní straně věžového teplovzdušného ventilátoru **1** byl v prohlubni **14** v podstavci.
3. Přišroubujte věžový teplovzdušný ventilátor **1** na podstavci **7**. Používejte k tomu dodanou převlečnou matici **13**.
4. **Obrázek A:** Vložte držáky navíjení kabelu **9** do k tomu určených vybrání na zadní straně věžového teplovzdušného ventilátoru **1**.

## 5.2 Umístění přístroje



### NEBEZPEČÍ POŽÁRU!

- ⊙ Přístroj může stát pouze na pevném, rovném, suchém a nehořlavém podkladu. Přístroj se nesmí instalovat např. na koberec s vysokým vlasem.
- ⊙ Při umísťování přístroje dodržujte minimální odstup 50 cm od jiných předmětů nebo od stěny. Dodržujte odstup směrem nahoru minimálně 100 cm.
- ⊙ Během provozu se nesmějí v bezprostřední blízkosti přístroje nacházet žádné hořlavé předměty (např. závěsy, papír atd.).

- Zvolte takové místo, které odpovídá bezpečnostním pokynům.
- Zvolte takové místo, aby se v bezprostřední blízkosti nemohly pohybovat žádné osoby nebo zvířata ani se zde nenacházely žádné rostliny.
- Ujistěte se, že je přístroj bezpečně umístěn.

## 6. Obsluha

### 6.1 Uvedení přístroje do provozu a vypnutí

1. Zasuňte síťovou zástrčku **8** do zásuvky, která odpovídá technickým parametřům.
2. Zapněte napájení proudem tím, že nastavíte vypínač **5** na zadní straně věžového teplovzdušného ventilátoru **1** do polohy **I**.  
Nyní je přístroj provozuschopný.
3. Vypněte napájení proudem tím, že nastavíte vypínač **5** na **O**.



### 6.2 Provoz jako ventilátor

Přístroj můžete používat jako ventilátor bez funkce vytápění.

1. Zapněte přístroj vypínačem **5**.
2. Nastavte regulátor topení **3** na symbol .
3. Nyní podle potřeby otáčejte regulátorem teploty **2** pomalu ve směru **MAX**, dokud neuslyšíte cvaknutí. Přístroj je nyní v provozu ventilátoru.
4. Ukončete provoz ventilátoru vypnutím přístroje vypínačem **5**.

### 6.3 Volba topného výkonu

Pomocí regulátoru topení **3** můžete volit mezi dvěma stupni topného výkonu:

	Stupeň topného výkonu 1: přístroj pracuje na 750 W
	Stupeň topného výkonu 2: přístroj pracuje na 1 500 W

- Otočte regulátor topení **3** do požadovaného stupně topného výkonu.



## 6.4 Nastavení termostatu

1. Zapněte přístroj vypínačem **5**.
2. Otočte případně regulátor teploty **2** až nadoraz na symbol ☼.
3. Otočte regulátor topení **3** do požadovaného stupně topného výkonu (♠ nebo ♠♠).
4. Otočte nyní regulátor teploty **2** na **MAX**. Přístroj se rozehřívá.
5. Počkejte, dokud nebude v místnosti dosaženo příjemné teploty.
6. Nyní otáčejte regulátorem teploty **2** pomalu zpět ve směru **MIN**, dokud neuslyšíte cvaknutí.
7. V této poloze zastavte regulátor teploty **2**. Přístroj se bude automaticky zapínat a vypínat, aby udržoval nastavenou teplotu v místnosti.

**UPOZORNĚNÍ:** Jestliže se okolní teplota výrazně změní, např. protože byly delší dobu otevřené dveře, musí se nastavení termostatu znovu upravit.

8. Pro vypnutí přístroje nastavte regulátor topení **3** na **0**. Vypněte přístroj vypínačem **5**.
9. Pokud přístroj nebude delší dobu používat, vytáhněte síťovou zástrčku **8** ze zásuvky.

## 6.5 Kontrola mrazu

Přístroj disponuje funkcí kontroly proti mrazu. Pokud je tato funkce aktivovaná, přístroj se automaticky zapne, pokud okolní teplota klesne na 7 °C. Přístroj zůstane zapnutý, dokud nedosáhne okolní teplota 15 °C.

1. Zapněte přístroj vypínačem **5**.
  2. Nastavte regulátor teploty **2** na symbol ☼.
  3. Otočte regulátor topení **3** do stupně topného výkonu ♠. Funkce kontroly mrazu je nyní zapnutá.
- Pro vypnutí funkce otočte regulátor topení **3** do polohy **0**.

---

**UPOZORNĚNÍ: Vysoké náklady na proud při nepřetržitém provozu! Respektujte, že při nepřetržitém provozu (24 hodin) se kvůli vysokému výkonu 1 500 W spotřebuje hodně elektrického proudu. U ceny 35 centů za kilowatthodinu by byly náklady ve výši cca 12,60 EUR za den nebo cca 378 EUR za měsíc.**

---

## 6.6 Bezpečnostní spínač

**Obrázek C:** Přístroj je chráněn bezpečnostním spínačem **15** proti škodám způsobeným nehodami. Bezpečnostní spínač **15** je na spodní straně přístroje a spustí se okamžitě, pokud přístroj spadne.

- Přístroj opět postavte vzpřímeně.

## 6.7 Ochrana proti přehřátí

Pro vaši bezpečnost má tento přístroj ochranu proti přehřátí. V případě, že je teplota uvnitř přístroje příliš vysoká, přístroj se automaticky vypne.

1. Otočte regulátor topení **3** na **0**. Vypněte přístroj vypínačem **5**.
2. Nechejte přístroj úplně vychladnout.
3. Zkontrolujte, zda není zablokovaný vstup vzduchu **4** nebo výstup vzduchu **10**, a odstraňte příčinu.
4. Poté můžete přístroj opět zapnout.

---

**UPOZORNĚNÍ:** Pokud byste nemohli zjistit příčinu poruchy a porucha by se vyskytovala opakovaně, kontaktujte servisní centrum.

---

## 7. Čištění

Abyste mohli mít z vašeho přístroje dlouhodobý užitek, měli byste ho pravidelně čistit.



### **NEBEZPEČÍ úrazu elektrickým proudem!**

- ⊙ Před každým čištěním vytáhněte síťovou zástrčku **8**.
- ⊙ Přístroj nikdy nenamáčejte do vody.
- ⊙ Nenechte do přístroje zatéci vodu nebo čisticí prostředek.

### **VÝSTRAHA před věcnými škodami!**

- ⊙ Nepoužívejte žádné agresivní nebo abrazivní čisticí prostředky.
1. Odstraňte opatrně hrubé usazeniny prachu vysavačem.
  2. Čistěte přístroj zvenku navlhčeným hadříkem. Můžete použít také trochu čisticího prostředku.
  3. Utřete nakonec hadříkem, který byl namočen v čisté vodě.
  4. Přístroj pak používejte, až když je úplně suchý.

## 8. Likvidace

Tento výrobek podléhá evropské směrnici 2012/19/EU.

Symbol přeškrtnuté popelnice na kolečkách znamená, že výrobek musí být v Evropské unii zavezen na místo sběru a třídění odpadu. To platí pro výrobek a všechny části příslušenství označené tímto symbolem. Označené výrobky nesmí být likvidovány společně s normálním domácím odpadem, ale musí být zavezeny na místa zabývající se recyklací elektrických a elektronických zařízení.



Tento symbol recyklace označuje např. předmět nebo kovové díly, které mohou být vráceny jako hodnotný materiál pro recyklaci. Recyklace pomáhá snižovat spotřebu surovin a odlehčuje životnímu prostředí.



### **Obal**

Chcete-li obal zlikvidovat, řiďte se příslušnými předpisy k ochraně životního prostředí ve vaší zemi.

## 9. Řešení problémů

Pokud by váš přístroj nefungoval podle požadavků, projděte si nejdříve tento kontrolní seznam. Možná jde jen o malý problém, který můžete vyřešit sami.



### NEBEZPEČÍ úrazu elektrickým proudem!

- ⊙ V žádném případě se nepokoušejte přístroj sami opravovat.

Chyba	Možné příčiny / opatření
Bez funkce	<ul style="list-style-type: none"><li>• Je zajištěno napájení elektrickým proudem?</li><li>• Zkontrolujte připojení.</li><li>• Spustila se ochrana proti přehřátí: Nechejte přístroj vychladnout a očistěte ho (viz „Ochrana proti přehřátí“ na straně 87)</li></ul>
Přístroj automaticky vypnul funkci topení.	<ul style="list-style-type: none"><li>• Bylo dosaženo nastavené teploty na regulátoru teploty <b>2</b> Přístroj se automaticky zapne, jakmile teplota klesne.</li></ul>

## 10. Technické parametry









Model:	STHL 1500 A1
Síťové napětí:	220–240 V ~ 50 Hz
Třída ochrany:	II <input type="checkbox"/>
Výkon:	1 500 W

Údaj	Sym- bol	Hod- nota	Jednot- ka
<b>Teplný výkon</b>			
Jmenovitý tepelný výkon	$P_{\text{nom}}$	1,5	kW
Minimální tepelný výkon (orientační hodnota)	$P_{\text{min}}$	0,75	kW
Maximální průběžný tepelný výkon	$P_{\text{max,c}}$	1,5	kW
<b>Spotřeba pomocného proudu</b>			
při jmenovitém tepelném výkonu	$e_{\text{max}}$	0	kW
při minimálním tepelném výkonu	$e_{\text{min}}$	0	kW
ve stavu připravenosti k provozu	$e_{\text{SB}}$	N/A	kW

Údaj	Jednotka
<b>Pouze u elektrických akumulčních topných těles pro jednotlivé místnosti: Způsob regulace přívodu tepla (vyberte jednu možnost)</b>	
manuální regulace přívodu tepla s integrovaným termostatem	Ne
manuální regulace přívodu tepla s oznámením vnitřní a/ nebo venkovní teploty	Ne
elektronická regulace přívodu tepla s oznámením vnitřní a/ nebo venkovní teploty	Ne
dodávka tepla s podporou ventilátoru	Ne
<b>Druh tepelného výkonu / kontrola vnitřní teploty (vyberte jednu možnost)</b>	
jednostupňový tepelný výkon, žádná kontrola vnitřní teploty	Ne
dva nebo více manuálně nastavitelných stupňů, žádná kontrola vnitřní teploty	Ne
kontrola vnitřní teploty pomocí mechanického termostatu	Ano
s elektronickou kontrolou vnitřní teploty	Ne
elektronická kontrola vnitřní teploty a regulace denní doby	Ne
elektronická kontrola vnitřní teploty a regulace týdenní doby	Ne
<b>Další možnosti regulace (více možností)</b>	
kontrola vnitřní teploty s rozpoznáním denní doby	Ne
kontrola vnitřní teploty s rozpoznáním otevřených oken	Ne
s možností dálkového ovládní	Ne
s adaptivní regulací zahájení topení	Ne

Údaj	Jednotka
s omezením provozní doby	Ne
se senzorem s černou kuličkou	Ne
<b>Kontaktní údaje</b>	
HOYER Handel GmbH Kühnehöfe 12 DE-22761 Hamburg GERMANY	

## Použité symboly

	Ochranná izolace
	<b>Geprüfte Sicherheit</b> (testovaná bezpečnost): přístroje musí vyhovovat obecně uznávaným normám techniky a souhlasit se Zákonem o bezpečnosti výrobku (Produktsicherheitsgesetz - ProdSG).
	Značka CE je prohlášením společnosti HOYER Handel GmbH o splnění požadavků podle směrnice EU.
	Tento symbol upozorňuje na to, aby byl obal ekologicky zlikvidován.
	Recyklovatelné materiály jsou označeny symbolem recyklace (3 šipky). Materiál lze specifikovat recyklačním číslem uprostřed (zde: 21) anebo zkratkou (zde: PAP).
~	Střídavé napětí
	Jedná se o recyklovatelný produkt, který podléhá rozšířené odpovědnosti výrobce a také třídění odpadu.
	Značka UKCA je prohlášením společnosti HOYER Handel GmbH o splnění požadavků pro UK.
	Symbol označuje výrobce produktu.

Technické změny vyhrazeny.

## 11. Záruka společnosti HOYER Handel GmbH

Vážená zákaznice, vážený zákazník, na tento přístroj jste získali 3 letou záruku od data nákupu. V případě vad tohoto výrobku vám vůči prodávajícímu náleží zákonná práva. Tato zákonná práva nejsou naší níže popsanou zárukou omezena.

### Podmínky záruky

Záruční lhůta začíná datem nákupu. Uchovejte si prosím dobře originál účtenky. Tento podklad bude vyžadován jako důkaz nákupu.

Vyskytne-li se během tří let od data koupě tohoto výrobku chyba materiálu nebo výrobní chyba, výrobek vám podle naší volby zdarma opravíme, vyměníme nebo vám vrátíme částku odpovídající kupní ceně. Předpokladem pro poskytnutí záruky je to, že během tříleté lhůty bude předložen defektní přístroj a doklad o nákupu (účtenka) s krátkým popisem toho, v čem vada spočívá, a kdy k ní došlo.

Pokud naše záruka kryje závadu, obdržíte opravený nebo nový výrobek. Opravou nebo výměnou výrobku nezačíná nová záruční lhůta.

### Záruční lhůta a zákonné nároky na odstranění vady

Záruční lhůta se poskytnutím záruky neprodlužuje. To platí také pro náhradní a opravované díly. Případné škody a vady vyskytující se již při nákupu musíte ihned po rozbalení přístroje nahlásit. Po vypršení záruční lhůty jsou případné opravy zpoplatněné.

### Rozsah záruky

Přístroj byl vyroben pečlivě podle přísných směrnic pro kvalitu výrobku a před dodáním byl svědomitě testován.

Záruka je poskytována pro chybu materiálu a výrobní chybu.

**Ze záruky jsou vyloučeny díly podléhající rychlému opotřebení, které jsou vystaveny běžnému opotřebení, a poškození křehkých dílů, např. vypínačů, osvětlení nebo skleněných dílů.**

Tato záruka propadá, pokud byl výrobek používán poškozený a nevhodně nebo tak byl udržován. Pro vhodné použití výrobku musíte přesně dodržovat všechny pokyny uvedené v návodu k použití. Bezpodmínečně se musíte vyvarovat účelům použití a manipulaci, od kterých jste v návodu k použití zrazováni nebo před kterými jste varováni. Výrobek je určen pouze k soukromému, nikoliv komerčnímu použití. Při neoprávněném a nevhodném použití, použití síly a při zásazích, které nebyly provedeny autorizovaným servisním střediskem, záruka zaniká.

### **Průběh v případě uplatňování záruky**

Pro zajištění rychlého zpracování vašeho požadavku dbejte prosím následujících pokynů:

- Připravte si prosím pro všechny dotazy číslo výrobku **IAN: 441441\_2301** a účtenku jako důkaz nákupu.
- Číslo výrobku naleznete na výrobním štítku, na rytině, na titulní straně vašeho návodu (dole vlevo) nebo na nálepce na zadní nebo spodní straně přístroje.
- Objeví-li se chyby funkčnosti nebo jiné vady, kontaktujte nejdříve níže uvedené servisní středisko **telefonicky** nebo **e-mailem**.
- Výrobek považovaný za defektní můžete s příloženým dokladem o nákupu (účtenky) a uvedením, v čem spočívá závada, a kdy se objevila, zdarma zaslat na vám sdělenou adresu servisu.

Na [www.lidl-service.com](http://www.lidl-service.com) si můžete stáhnout tento a mnoho dalších manuálů, produktová videa a instalační software.



S tímto QR kódem se dostanete přímo na servisní stránku Lidl ([www.lidl-service.com](http://www.lidl-service.com)) a můžete zadáním čísla výrobku (IAN) **441441\_2301** otevřít váš návod k použití.



### **Servisní střediska**



Servis Česko

Tel.: 800143873

E-Mail: [hoyer@lidl.cz](mailto:hoyer@lidl.cz)

**IAN: 441441\_2301**



### **Dodavatel**

Respektujte prosím to, že níže uvedená adresa **není adresou servisu**. Nejdříve kontaktuje výše uvedené servisní středisko.

HOYER Handel GmbH

Kühnehöfe 12

22761 Hamburg

NĚMECKO



# Obsah

<b>1. Prehľad .....</b>	<b>95</b>
<b>2. Účel použitia.....</b>	<b>96</b>
<b>3. Bezpečnostné pokyny .....</b>	<b>96</b>
<b>4. Obsah balenia.....</b>	<b>99</b>
<b>5. Uvedenie do prevádzky.....</b>	<b>100</b>
5.1 Montáž prístroja .....	100
5.2 Umiestnenie prístroja .....	100
<b>6. Obsluha .....</b>	<b>100</b>
6.1 Uvedenie prístroja do prevádzky a vypnutie.....	100
6.2 Prevádzka ventilátora .....	100
6.3 Voľba vykurovacieho výkonu .....	101
6.4 Nastavenie termostatu .....	101
6.5 Ochrana pred mrazom.....	101
6.6 Bezpečnostný spínač .....	101
6.7 Ochrana proti prehriatiu .....	101
<b>7. Čistenie.....</b>	<b>102</b>
<b>8. Likvidácia .....</b>	<b>102</b>
<b>9. Riešenie problémov .....</b>	<b>103</b>
<b>10. Technické údaje .....</b>	<b>103</b>
<b>11. Záruka spoločnosti HOYER Handel GmbH.....</b>	<b>105</b>



# 1. Prehľad

- 1 Vežový teplovzdušný ventilátor
- 2 Regulátor termostatu
  - ✱: aktivácia funkcie ochrany pred mrazom
  - MIN – MAX**: plynulá regulácia v rozsahu cca 15 – 40 °C
- 3 Regulátor ohrevu
  - 0: ventilátor a kúrenie vypnuté
  - ♣: len ventilátor bez kúrenia
  - ♠: ventilátor so stupňom vykurovacieho výkonu 1 (750 W)
  - ♠♠: ventilátor so stupňom vykurovacieho výkonu 2 (1 500 W)
- 4 Vstup vzduchu
- 5 I/O: Zapínač/vypínač
- 6 Upevnenie zástrčky
- 7 Noha
- 8 Sieťový kábel so zástrčkou
- 9 Navinutie kábla pozostáva z 2 držiakov
- 10 Výstup vzduchu
- 11 Zadná polovica nohy
- 12 Predná polovica nohy
- 13 Prevlečná matica
- 14 Prehĺbenie
- 15 Bezpečnostný spínač
- 16 Vodiaci kolík

## Ďakujeme vám za dôveru!

Gratulujeme vám k novému vežovému teplovzdušnému ventilátoru.

Na bezpečné zaobchádzanie s prístrojom a oboznámenie sa s rozsahom výkonov:

- **Pred prvým uvedením do prevádzky si dôkladne prečítajte tento návod na obsluhu.**
- **Bezpodmienečne sa riadte bezpečnostnými pokynmi!**
- **Prístroj sa smie používať len tak, ako je to opísané v tomto návode na obsluhu.**
- **Tento návod na obsluhu si uschovajte.**
- **Ak prístroj v budúcnosti odovzdáte ďalej, priložte k nemu aj tento návod na obsluhu. Návod na obsluhu je súčasťou produktu.**

Prajeme vám veľa radosti s vašim novým vežovým teplovzdušným ventilátorom!

### Symbyly na prístroji



#### **Nezakrývať**

Tento symbol varuje pred zakrývaním prístroja, keďže nahromadené teplo by mohlo spôsobiť škody a požiar.



Tento symbol vás varuje pred dotýkaním sa horúcich povrchov.

## 2. Účel použitia

Prístroj je určený na doplnkové vykurovanie do suchých uzavretých miestností do cca 10 m<sup>2</sup>.

**Tento produkt je vhodný len pre dobre izolované priestory alebo na príležitostné použitie.**

Prístroj je koncipovaný na používanie v domácnosti a nesmie sa používať na komerčné účely. Prístroj sa smie používať len vo vnútorných priestoroch. Prístroj môže byť umiestnený len na podlahe.

### **Predvídateľné nesprávne použitie**



#### **NEBEZPEČENSTVO POŽIARU!**

- ⊙ Prístroj nikdy nepoužívajte na sušenie textílií alebo iných predmetov.
- ⊙ Prístroj sa nesmie používať vo vozidlách žiadneho druhu.

## 3. Bezpečnostné pokyny

### **Výstražné upozornenia**

Pre prípad potreby sú v tomto návode na obsluhu uvedené nasledovné výstražné upozornenia:



**NEBEZPEČENSTVO!** Vysoké riziko: Nerešpektovanie tejto výstrahy môže spôsobiť poranenia a ohrozenie života.

**VÝSTRAHA!** Stredné riziko: Nerešpektovanie tejto výstrahy môže spôsobiť poranenia alebo rozsiahle vecné škody.

**POZOR:** Nízke riziko: Nerešpektovanie tejto výstrahy môže spôsobiť ľahké poranenia alebo vecné škody.

**UPOZORNENIE:** Skutočnosti a špecifiká, ktoré by sa mali rešpektovať pri manipulácii s prístrojom.

## **Pokyny pre bezpečnú prevádzku**

- ⊙ Deti do 3 rokov sa k prístroju nemôžu približovať, resp. musia byť stále pod dohľadom.
- ⊙ Deti vo veku 3 až 8 rokov môžu prístroj zapínať alebo vypínať len pod dozorom a keď sú o používaní prístroja a možných hrozbách dostatočne poučené, s podmienkou, že je prístroj umiestnený a nainštalovaný na svojom bežnom mieste. Deti vo veku 3 až 8 rokov nesmú prístroj zapájať do siete, ani ho z nej odpájať, prístroj nastavovať, čistiť a/alebo vykonávať na ňom používateľskú údržbu.
- ⊙ Tento prístroj môžu používať deti od 8 rokov a osoby s obmedzenými fyzickými, zmyslovými alebo duševnými schopnosťami alebo s nedostatkom skúseností a/alebo vedomostí, ak sú pod dozorom alebo ak boli poučené o bezpečnom používaní prístroja a pochopili riziká, ktoré sú s jeho používaním spojené. Deti sa nesmú hrať s prístrojom. Čistenie a používateľskú údržbu nesmú vykonávať deti bez dozoru.
- ⊙ **Niektoré časti prístroja môžu byť veľmi horúce, a spôsobíť tak popáleniny. Buďte mimoriadne opatrný, keď sa pri prístroji pohybujú deti alebo osoby odkázané na pomoc druhých.**
- ⊙ **Nezakrývať!** Aby ste predchádzali prehriatiu prístroja, nikdy ho nesmiete prikrývať.
- ⊙ Prístroj nikdy neumiestňujte priamo pod zástrčku, keďže teplo, ktoré z neho vychádza by mohlo spôsobiť poškodenia na elektrickej inštalácii.
- ⊙ Prístroj nepoužívajte:
  - v bezprostrednej blízkosti umývadla, vane, sprchy ani bazéna,
  - keď predtým spadol,
  - keď vykazuje viditeľné známky poškodenia.
- ⊙ Prístroj používajte na vodorovnej a stabilnej ploche.
- ⊙ Vykurovacie teleso sa nesmie používať v malých miestnostiach, v ktorých bývajú ľudia, ktorí nedokážu sami opustiť miestnosť, iba ak by boli pod neustálym dohľadom.



- ⊙ Aby bolo nebezpečenstvo požiaru čo najmenšie, mali by ste dbať o to, aby sa textilie, závesy alebo iné horľavé látky nikdy nedostali k výstupu vzduchu bližšie ako 1 m.
- ⊙ Ak dôjde k poškodeniu sieťového kábla tohto prístroja, kábel musí vymeniť výrobca, jeho zákaznícky servis alebo podobne kvalifikovaná osoba, aby sa predišlo ohrozeniam.
- ⊙ Tento prístroj nie je určený na prevádzkovanie s externým časovačom alebo separátnym diaľkovým ovládacím systémom.



### **NEBEZPEČENSTVO pre deti!**

- ⊙ Obalový materiál nie je hračka. Deti sa nesmú hrať s plastovými vreckami. Hrozí nebezpečenstvo udusenía.
- ⊙ Prístroj uchovávajte mimo dosahu detí.



### **NEBEZPEČENSTVO pre domáce a hospodárske zvieratá a nebezpečenstvo nimi spôsobené!**

- ⊙ Elektrické prístroje môžu predstavovať nebezpečenstvo pre domáce a hospodárske zvieratá. Zároveň môžu zvieratá prístroj poškodiť. Preto im zabráňte priblížiť sa k elektrickým prístrojom.



### **NEBEZPEČENSTVO zásahu elektrickým prúdom v dôsledku vlhkosti!**

- ⊙ Prístroj, sieťový kábel a zástrčka sa nesmú ponárať do vody alebo iných kvapalín.
- ⊙ Prístroj chráňte pred vlhkosťou, kvapkajúcou alebo striekajúcou vodou: Hrozí nebezpečenstvo zásahu elektrickým prúdom.
- ⊙ Ak by sa do prístroja dostala kvapalina, okamžite vytiahnite zástrčku. Pred opätovným uvedením do prevádzky dajte prístroj skontrolovať.
- ⊙ Prístroj neprevádzkujte s vlhkými rukami.
- ⊙ Ak by aj napriek tomu prístroj niekedy spadol do vody, potom okamžite vytiah-

nite zástrčku a až následne vyberte prístroj von. V takom prípade prístroj viac nepoužívajte a nechajte ho skontrolovať v odbornom servise.



### **NEBEZPEČENSTVO v dôsledku zásahu elektrickým prúdom!**

- ⊙ Prístroj neuvádzajte do prevádzky, ak prístroj alebo sieťový kábel vykazujú viditeľné poškodenia, alebo keď vám prístroj spadol.
- ⊙ Zástrčku pripájajte len do riadne nainštalovanej, ľahko prístupnej zásuvky, ktorej napätie zodpovedá údajom na typovom štítku. Zásuvka musí byť aj po pripojení ľahko prístupná.
- ⊙ Dávajte pozor na to, aby sa sieťový kábel nemohol poškodiť na ostrých hranách alebo horúcich miestach.
- ⊙ Pri používaní prístroja dbajte na to, aby sa sieťový kábel nepricvikol alebo nestlačil.
- ⊙ Prístroj nie je ani po vypnutí úplne odpojený od siete. Aby ste ho odpojili, vytiahnite zástrčku.
- ⊙ Pri vyťahovaní zástrčky zo zásuvky ťahajte vždy za zástrčku, nikdy nie za kábel.
- ⊙ Zástrčku vytiahnite zo zásuvky:
  - v prípade poruchy,
  - ak prístroj nepoužívate,
  - pred čistením prístroja,
  - počas búrky.

- ⊙ Nikdy sa prstami alebo predmetmi nesnažte cez vetraciu mriežku dostať do vnútra prístroja.
- ⊙ Aby sa predišlo ohrozeniu, nevykonávajújte žiadne zmeny na výrobku.
- ⊙ V prevádzke musí byť sieťový kábel úplne odvinutý, aby ste zabránili prehriatiu a prepáleniu.
- ⊙ V prípade použitia predlžovacieho kábla musí tento kábel zodpovedať platným bezpečnostným predpisom.



### **NEBEZPEČENSTVO POŽIARU!**

- ⊙ Počas prevádzky sa v bezprostrednej blízkosti prístroja nesmú nachádzať horľavé predmety (napr. záclony, papier atď.).
- ⊙ Prístroj nikdy nepoužívajte na sušenie textílií alebo iných predmetov.
- ⊙ Prístroj môže byť umiestnený výhradne na pevnom, rovnom, suchom a nehorľavom podklade. Prístroj sa nesmie postaviť napr. na koberec s vysokým vlasom.
- ⊙ Prístroj umiestnite tak, aby bol vzdialený aspoň 50 cm od steny alebo iných predmetov. Vzdialenosť nahor musí byť aspoň 100 cm.
- ⊙ Prístroj nepoužívajte vo výbušnom prostredí ani v blízkosti horľavých plynov alebo kvapalín.
- ⊙ Vždy dbajte na to, aby prístroj mohol voľne prúdiť dnu aj von. Inak by v prístroji mohlo prísť k nahromadeniu tepla.



### **NEBEZPEČENSTVO poranenia popálením!**

- ⊙ Aj po vypnutí je prístroj veľmi horúci a nesmiete sa ho dotýkať.
- ⊙ Pred čistením nechajte prístroj najprv vychladnúť, aby nemohlo dôjsť k popáleniu.
- ⊙ Prístroj prepravujte len vo vyhladnutom stave a používajte len na to určenú rukoväť.

## **VÝSTRAHA pred vecnými škodami!**

- ⊙ Prístroj nikdy nekladte na horúce povrchy (napr. platničky sporáka), ani do blízkosti zdrojov tepla alebo otvoreného ohňa.
- ⊙ Používajte iba originálne príslušenstvo.
- ⊙ Nepoužívajte agresívne alebo abrazívne čistiace prostriedky.

## **4. Obsah balenia**

- 1 vežový teplovzdušný ventilátor **1**
- 1 noha (pozostávajúca z 2 častí) **7**
- 1 prevlečná matica **13**
- 2 držiaky navinutia kábla **9**
- 1 stručný návod (priložený)
- 1 návod na obsluhu (online)

### **Odstránenie obalu**

1. Vyberte všetky diely z obalu.
2. Skontrolujte, či sú tieto diely kompletné a nepoškodené.

## 5. Uvedenie do prevádzky

### 5.1 Montáž prístroja

Pred tým, ako prístroj uvediete do prevádzky, musí sa naskrutkovať noha **7** a umiestniť držiaky navinutia kábla **9**.

1. **Obrázok B:** Spojte zadnú polovicu nohy **11** a prednú polovicu nohy **12**. Dbajte na to, aby spojenie počutelné zapadlo.
2. **Obrázok C:** Nasadíte nohu **7** na nádržku na vežový teplovzdušný ventilátor **1**. Pritom nohu nastavte tak, aby sa vodiaci kolík **16** na spodnej strane vežového teplovzdušného ventilátora **1** zasunul do prehĺbenia **14** na nohe.
3. Priskrutkujte vežový teplovzdušný ventilátor **1** na nohu **7**. Použite na to dodanú prevlečnú maticu **13**.
4. **Obrázok A:** Zastrčte držiaky navinutia kábla **9** do určených vybraní na zadnej strane vežového teplovzdušného ventilátora **1**.

### 5.2 Umiestnenie prístroja



#### NEBEZPEČENSTVO POŽIARU!

- ⊙ Prístroj môže byť umiestnený výhradne na pevnom, rovnom, suchom a nehorľavom podklade. Prístroj sa nesmie postaviť napr. na koberec s vysokým vlasom.
- ⊙ Prístroj umiestnite tak, aby bol vzdialený aspoň 50 cm od steny alebo iných predmetov. Vzdialenosť nahor musí byť aspoň 100 cm.
- ⊙ Počas prevádzky sa v bezprostrednej blízkosti prístroja nesmú nachádzať horľavé predmety (napr. záclony, papier atď.).

- Vyberte si miesto, ktoré spĺňa všetky bezpečnostné pokyny.
- Miesto zvolte tak, aby sa v bezprostrednej blízkosti nenachádzali osoby, zvieratá alebo rastliny.
- Dbajte na bezpečné postavenie prístroja.

## 6. Obsluha

### 6.1 Uvedenie prístroja do prevádzky a vypnutie

1. Zasuňte zástrčku **8** do zásuvky, ktorá zodpovedá technickým údajom.
2. Zapnite elektrické napájanie nastavným zapínača/vypínača **5** na zadnej strane vežového teplovzdušného ventilátora **1** na **1**. Prístroj je teraz pripravený na prevádzku.
3. Vypnite elektrické napájanie nastavným zapínača/vypínača **5** na **0**.

### 6.2 Prevádzka ventilátora

Prístroj môžete používať ako ventilátor bez funkcie ohrevu.

1. Zapnite prístroj pomocou zapínača/vypínača **5**.
2. Otočte regulátor ohrevu **3** na symbol .
3. Teraz otáčajte regulátor termostatu **2** pomaly v smere **MAX**, kým nebudete počuť kliknutie. Prístroj je teraz v režime ventilátora.
4. Režim ventilátor ukončíte tak, že prístroj vypnete zapínačom/vypínačom **5**.

### 6.3 Voľba vykurovacieho výkonu

Regulátorom ohrevu **3** môžete vybrať medzi dvomi stupňami vykurovacieho výkonu:

♠	Stupeň vykurovacieho výkonu 1: Prístroj pracuje s 750 wattmi
♠♠	Stupeň vykurovacieho výkonu 2: Prístroj pracuje s 1 500 wattmi

- Regulátor ohrevu **3** otočte na požadovaný stupeň vykurovacieho výkonu.

### 6.4 Nastavenie termostatu

1. Zapnite prístroj pomocou zapínača/vypínača **5**.
2. Regulátor termostatu **2** nastavte až na doraz na symbol ❄.
3. Nastavte regulátor ohrevu **3** na požadovaný stupeň vykurovacieho výkonu (♠ alebo ♠♠).
4. Otočte regulátor termostatu **2** na **MAX**. Prístroj kúri.
5. Počakajte, kým sa nedosiahne príjemná izbová teplota.
6. Teraz otáčajte regulátor termostatu **2** pomaly v smere **MIN**, kým nebudete počuť kliknutie.
7. Regulátor termostatu **2** nechajte stáť v tejto polohe. Prístroj sa teraz bude automaticky zapínať a vypínať, aby udržoval nastavenú izbovú teplotu.

**UPOZORNENIE:** Keď sa teplota prostredia výrazne zmení, napríklad, keď bolo dlhší čas otvorené, potom sa musí nastavenie termostatu znovu prispôbiť.

8. Ak chcete prístroj vypnúť, nastavte regulátor ohrevu **3** na **0**. Vypnite prístroj pomocou zapínača/vypínača **5**.
9. Keď prístroj nebudete dlhšie používať, vytiahnite zástrčku **8** zo zásuvky.

### 6.5 Ochrana pred mrazom

Prístroj má funkciu ochrany pred mrazom. Keď je táto funkcia aktivovaná, prístroj sa automaticky zapne, keď teplota okolia klesne na 7 °C. Prístroj zostane zapnutý dovtedy, kým teplota okolia nedosiahne 15 °C.

1. Zapnite prístroj pomocou zapínača/vypínača **5**.
  2. Nastavte regulátor termostatu **2** na symbol ❄.
  3. Regulátor ohrevu **3** otočte na stupeň vykurovacieho výkonu ♠. Funkcia ochrany pred mrazom je teraz zapnutá.
- Otočte regulátor ohrevu **3** do polohy **0**, aby ste funkciu vypli.

---

**UPOZORNENIE: Pri trvalej prevádzke vysoké náklady na elektrinu! Bezpodmienečne berte do úvahy, že pri trvalej prevádzke (24 hodín) z dôvodu vysokého výkonu 1 500 wattov spotrebuje prístroj veľa prúdu. Pri cene 35 centov za kilowatthodinu to predstavuje náklady vo výške cca 12,60 eur za deň alebo cca 378 eur za mesiac.**

---

### 6.6 Bezpečnostný spínač

**Obrázok C:** Prístroj je pred pádom a prípadnými následnými škodami chránený bezpečnostným spínačom **15**. Bezpečnostný spínač **15** sa nachádza na spodnej strane prístroja a aktivuje sa hneď, ako hrozí pád prístroja.

- Prístroj znovu narovnajete,

### 6.7 Ochrana proti prehriatiu

Pre vašu bezpečnosť disponuje prístroj ochranou proti prehriatiu. Ak je teplota vnútri prístroja príliš vysoká, automaticky sa vypne.

1. Otočte regulátor ohrevu **3** na **0**. Vypnite prístroj pomocou zapínača/vypínača **5**.
2. Nechajte prístroj úplne vychladnúť.
3. Skontrolujte, či sa pri vstupe vzduchu **4** alebo výstupe vzduchu **10** nenachádza nejaká prekážka a odstráňte ju.
4. Potom môžete prístroj opäť zapnúť.

**UPOZORNENIE:** Ak ste nezistili žiadnu príčinu a chyba sa vyskytuje opakovane, obráťte sa na servisné stredisko.

## 7. Čistenie

Aby ste sa zo svojho prístroja mohli tešiť čo najdlhšie, mali by ste ho pravidelne čistiť.



### **NEBEZPEČENSTVO v dôsledku zásahu elektrickým prúdom!**

- ⊙ Pre každým čistením vytahnite zástrčku **8**.
- ⊙ Prístroj nikdy neponárajte do vody.
- ⊙ Nenechajte do prístroja vniknúť vodu alebo čistiaci prostriedok.

### **VÝSTRAHA pred vecnými škodami!**

- ⊙ Nepoužívajte agresívne alebo abrazívne čistiace prostriedky.

1. Hrubé usadeniny prachu opatrne odstráňte pomocou vysávača.
2. Prístroj zvonka čistíte mierne navlhčenou handričkou. Môžete použiť aj malé množstvo prostriedku na umývanie riadu.
3. Prístroj následne utrite handričkou, ktorá je mierne navlhčená čistou vodou.
4. Prístroj znovu používajte až vtedy, keď je úplne vysušený.

## 8. Likvidácia

Tento produkt podlieha európskej smernici 2012/19/EÚ.

Symbol prečiarknutého smetného koša na kolesách znamená, že produkt musí byť odovzdaný do osobitného zberu odpadu v Európskej únii. Platí to pre produkt a



všetky diely príslušenstva, ktoré sú označené týmto symbolom. Označené produkty sa nesmú likvidovať s bežným domácim odpadom, ale musia sa odovzdať na zberné miesto na recykláciu elektrických a elektronických prístrojov.

Tento symbol recyklácie označuje, napr. predmet alebo časti materiálu, ako hodiace sa na recykláciu. Recyklácia pomáha znižovať spotrebu surovín a zaťaženie životného prostredia.



### **Obal**

Ak chcete zlikvidovať obal, dbajte na príslušné predpisy vo vašej krajine týkajúce sa životného prostredia.



## 9. Riešenie problémov

Ak by váš prístroj zrazu prestal správne fungovať, skontrolujte ho najprv podľa tohto kontrolného zoznamu. Možno ide len o malý problém, ktorý budete vedieť odstrániť aj vy.



### NEBEZPEČENSTVO v dôsledku zásahu elektrickým prúdom!

- ⊙ V žiadnom prípade sa nepokúšajte opraviť prístroj sami.

Chyba	Možné príčiny / opatrenia
Prístroj nefunguje	<ul style="list-style-type: none"> <li>• Je zabezpečené napájanie prúdom?</li> <li>• Skontrolujte pripojenie.</li> <li>• Aktivovala sa ochrana pred prehriatím: Prístroj nechajte vychladnúť a vyčistite ho (pozri „Ochrana proti prehriatiu“ na strane 101).</li> </ul>
Prístroj automaticky vypol kúrenie.	<ul style="list-style-type: none"> <li>• Teplota nastavená na regulátore termostatu <b>2</b> je dosiahnutá. Prístroj sa automaticky znovu zapne, keď teplota klesne.</li> </ul>

## 10. Technické údaje



Model:	STHL 1500 A1
Sieťové napätie:	220 – 240 V ~ 50 Hz
Trieda ochrany:	II <input type="checkbox"/>
Výkon:	1 500 W

Údaj	Sym-bol	Hod-nota	Jednot-ka
<b>Tepelný výkon</b>			
Menovitý tepelný výkon	$P_{nom}$	1,5	kW
Minimálny tepelný výkon (orientačná hodnota)	$P_{min}$	0,75	kW
Maximálny kontinuálny tepelný výkon	$P_{max,c}$	1,5	kW
<b>Spotreba pomocného prúdu</b>			
pri menovitom tepelnom výkone	$e_{l_{max}}$	0	kW
pri minimálnom tepelnom výkone	$e_{l_{min}}$	0	kW
v pohotovostnom režime	$e_{l_{SB}}$	N/A	kW

Údaj	Jednotka
<b>Len pri elektrických akumuláčnych vykurovacích prístrojoch pre samostatné miestnosti: Druh regulácie prívodu tepla (vyberte jednu možnosť)</b>	
manuálna regulácia prívodu tepla s integrovaným termostatom	Nie
manuálna regulácia prívodu tepla so spätnou väzbou o izbovej a/alebo vonkajšej teplote	Nie
elektronická regulácia prívodu tepla so spätnou väzbou o izbovej a/alebo vonkajšej teplote	Nie
výdaj tepla s podporou ventilátora	Nie
<b>Druh kontroly tepelného výkonu/ izbovej teploty (vyberte jednu možnosť)</b>	
jednostupňový tepelný výkon, bez kontroly izbovej teploty	Nie
dva alebo viaceré manuálne nastaviteľné stupne, bez kontroly izbovej teploty	Nie
kontrola izbovej teploty s mechanickým termostatom	Áno
s elektronickou kontrolou izbovej teploty	Nie
elektronická kontrola izbovej teploty a regulácia podľa denného času	Nie
elektronická kontrola izbovej teploty a regulácia podľa dňa v týždni	Nie
<b>Iné možnosti regulácie (sú možné viaceré údaje)</b>	
kontrola izbovej teploty s rozpoznávaním prítomnosti	Nie
kontrola izbovej teploty s rozpoznávaním otvorených okien	Nie

Údaj	Jednotka
s možnosťou diaľkového ovládania	Nie
s adaptívnou reguláciou začiatku kúrenia	Nie
s obmedzením času prevádzky	Nie
s čiernym guľovým snímačom	Nie
<b>Kontaktné údaje</b>	
HOYER Handel GmbH Kühnehöfe 12 DE-22761 Hamburg GERMANY	

## Použité symboly

	Ochranná izolácia
	<b>Geprüfte Sicherheit</b> (overená bezpečnosť): prístroje musia zodpovedať všeobecne uznávaným pravidlám techniky a sú v súlade s nemeckým zákonom o bezpečnosti výrobkov (Produktsicherheitsgesetz - ProdSG).
	S označením CE spoločnosť HOYER Handel GmbH vyhlasuje zhodu ES.
	Tento symbol pripomína, aby ste obal ekologicky zlikvidovali.
	Symbolom recyklácie (3 šípky) sú označené recyklovateľné materiály. Materiál môže byť špecifikovaný recyklačným číslom v strede (tu: 21) a/alebo skratkou (tu: PAP).
~	Striedavé napätie
	Ide o recyklovateľný produkt, ktorý podlieha rozšírenej zodpovednosti výrobcu, ako aj povinnosti triedenia odpadu.
	Značka UKCA predstavuje vyhlásenie o zhode spoločnosti HOYER Handel GmbH pre UK.
	Symbol označuje výrobcu produktu.

Technické zmeny vyhradené.

## 11. Záruka spoločnosti HOYER Handel GmbH

Vážená zákazníčka, vážený zákazník, na tento prístroj sa vzťahuje záruka 3 roky od dátumu kúpy. V prípade výskytu nedostatkov tohto výrobku máte voči predajcovi výrobku zákonom stanovené práva. Tieto zákonom stanovené práva nie sú obmedzené našimi nižšie uvedenými záručnými podmienkami.

### Záručné podmienky

Záručná doba začína plynúť od dátumu kúpy. Originálny pokladničný blok si, prosím, uschovajte. Tento blok slúži ako doklad o kúpe.

V prípade, že sa v priebehu troch rokov od dátumu kúpy tohto výrobku vyskytne materiálová alebo výrobná chyba, výrobok pre vás bezplatne opravíme, vymeníme alebo vám vrátime kúpnu cenu – podľa nášho výberu. Toto záručné plnenie predpokladá, že v rámci trojročnej lehoty predložíte nefunkčný prístroj a doklad o kúpe (pokladničný blok) a krátko písomne popíšete, v čom spočíva nedostatok a kedy sa vyskytol.

V prípade, že sa záruka vzťahuje na príslušnú poruchu, obdržíte od nás opravený alebo nový výrobok. Pri oprave alebo výmene výrobku nezačína plynúť nová záručná doba.

### Záručná doba a zákonná záruka

Záručná doba sa záručným plnením nepredlžuje. Toto sa vzťahuje aj na vymenené a opravené diely. Prípadné poškodenia a nedostatky existujúce už pri kúpe sa musia nahlásiť ihneď po vybalení. Prípadné opravy po uplynutí záručnej doby budú spolplatené.

### Rozsah záruky

Prístroj bol starostlivo zhotovený podľa prírodných smerníc kvality a pred zaslaním bol dôkladne skontrolovaný.

Záručné plnenie sa vzťahuje na materiál a navýrobné chyby.

**Záruka sa nevzťahuje na namáhané diely, ktoré sú vystavené normálnemu opotrebeniu, na poškodenia krehkých dielov, napr. spínačov, osvetľovacích prostriedkov alebo iných dielov vyrobených zo skla.**

Táto záruka zaniká, ak bol výrobok poškodený alebo nebol používaný alebo udržiavaný odbornou. Pre správne používanie výrobku sa musia presne dodržiavať všetky pokyny uvedené v návode na obsluhu. Účelom použitia a konaniam, ktoré návod na obsluhu neodporúča alebo pred ktorými varuje, je potrebné sa bezpodmienečne vyhýbať.

Výrobok je určený výlučne na súkromné použitie a nie na komerčné účely. V prípade nevhodného a neodborného, príp. násilného zaobchádzania s prístrojom a zásahov, ktoré neboli vykonané našim servisným centrom, záruka zaniká.

### **Postup pri reklamácií**

Pre rýchle spracovanie vašej žiadosti, prosím, postupujte podľa nasledovných pokynov:

- Pri všetkých otázkach majte pripravené číslo výrobku **IAN: 441441\_2301** a pokladničný blok ako doklad o kúpe.
- Číslo artikla nájdete na typovom štítku, ako rytinu, na titulnej stránke návodu (vľavo dole) alebo ako nálepku na zadnej alebo spodnej strane prístroja.
- V prípade, že sa na prístroji vyskytli chyby vo funkcii alebo iné nedostatky, najskôr **telefonicky** alebo **e-mailom** kontaktujte nižšie uvedené servisné centrum.
- Výrobok, ktorý bol označený za nefunkčný, môžete následne spolu s dokladom o kúpe (pokladničný blok) a uvedením, v čom spočíva daný nedostatok a kedy sa objavil, zaslať zdarma na servisnú adresu, ktorá vám bola oznámená.

Na [www.lidl-service.com](http://www.lidl-service.com) si môžete stiahnuť túto a ďalšie príručky, produktové videá a inštalačný softvér.



S týmto QR kódom sa dostanete priamo na stránku Lidl servisu ([www.lidl-service.com](http://www.lidl-service.com)) a po zadaní čísla artikla (IAN)

**441441\_2301** si môžete otvoriť svoj návod na obsluhu.



### **Servisné stredisko**

**SK** Servis Slovensko  
Tel.: 0850 232001  
E-Mail: [hoyer@lidl.sk](mailto:hoyer@lidl.sk)

**IAN: 441441\_2301**



### **Dodávateľ**

Majte, prosím, na pamäti, že nasledujúca adresa **nie je servisná adresa**: Najskôr kontaktujte vyššie uvedené servisné centrum.

HOYER Handel GmbH  
Kühnehöfe 12  
22761 Hamburg  
NEMECKO



# Indice

<b>1. Vista general</b> .....	<b>109</b>
<b>2. Uso adecuado</b> .....	<b>110</b>
<b>3. Indicaciones de seguridad</b> .....	<b>110</b>
<b>4. Volumen de suministro</b> .....	<b>113</b>
<b>5. Puesta en servicio</b> .....	<b>114</b>
5.1 Montaje del aparato .....	114
5.2 Instalación del aparato .....	114
<b>6. Uso</b> .....	<b>115</b>
6.1 Puesta en funcionamiento y apagado del aparato .....	115
6.2 Funcionamiento como ventilador.....	115
6.3 Selección de la potencia de calefacción .....	115
6.4 Ajuste del termostato .....	115
6.5 Control antiheladas .....	116
6.6 Interruptor de seguridad .....	116
6.7 Protección contra el sobrecalentamiento .....	116
<b>7. Limpieza</b> .....	<b>117</b>
<b>8. Eliminación</b> .....	<b>117</b>
<b>9. Solución de problemas</b> .....	<b>118</b>
<b>10. Datos técnicos</b> .....	<b>118</b>
<b>11. Garantía de HOYER Handel GmbH</b> .....	<b>120</b>

## 1. Vista general

- 1 Calefactor de torre con ventilador
- 2 Regulador del termostato
  - ✱: activar la función de control antiheladas
  - MIN - MAX**: regulación en ajuste continuo de aprox. 15 a 40 °C
- 3 Regulador de calefacción
  - 0: soplador y calefacción apagados
  - ♣: solo soplador sin calefacción
  - ♠: soplador con nivel de potencia de calefacción 1 (750 W)
  - ♠♠: soplador con nivel de potencia de calefacción 2 (1500 W)
- 4 Entrada de aire
- 5 I/O: interruptor de encendido/apagado
- 6 Alojamiento de enchufe
- 7 Base de soporte
- 8 Cable de conexión de red con enchufe
- 9 Guardacable compuesto por 2 soportes
- 10 Salida de aire
- 11 Mitad trasera de la base de soporte
- 12 Mitad delantera de la base de soporte
- 13 Tuerca de unión
- 14 Cavidad
- 15 Interruptor de seguridad
- 16 Espiga de guía

## ¡Muchas gracias por su confianza!

Le felicitamos por haber adquirido este calefactor de torre con ventilador.

Para un manejo seguro del aparato y para conocer todas sus prestaciones:

- **Antes de poner en marcha el aparato por primera vez, lea este manual de instrucciones detenidamente.**
- **¡Sobre todo, siga las indicaciones de seguridad!**
- **El aparato solo se debe emplear de la manera descrita en este manual de instrucciones.**
- **Conserve este manual de instrucciones.**
- **En caso de que entregue este aparato a otras personas, adjunte el manual de instrucciones. El manual de instrucciones forma parte del producto.**

¡Esperamos que disfrute de su nuevo calefactor de torre con ventilador!

### **Símbolos en el aparato**



#### **No cubrir**

El símbolo contiguo advierte que no debe cubrirse el aparato, ya que de hacerlo la acumulación de calor generada podría producir daños y peligro de incendio.



Este símbolo le advierte que no debe tocar las superficies calientes.

## 2. Uso adecuado

El aparato es adecuado como calefacción adicional para espacios interiores secos de hasta aprox. 10 m<sup>2</sup>.

**Este producto solo es adecuado para su uso en estancias bien aisladas u ocasional.**

El aparato está concebido para el uso doméstico y no es apto para fines industriales. El aparato solo deberá utilizarse en el interior. El aparato se debe colocar exclusivamente en el suelo.

### **Posible uso indebido**



#### **¡PELIGRO DE INCENDIO!**

- ⊙ Nunca utilice el aparato para secar materiales textiles u otros objetos en, sobre o delante del aparato.
- ⊙ El aparato no se debe utilizar en ningún tipo de vehículo.

## 3. Indicaciones de seguridad

### **Indicaciones de advertencia**

En caso necesario, en este manual de instrucciones se utilizan las siguientes indicaciones de advertencia:



**¡PELIGRO!** Riesgo elevado: la no observación de la advertencia puede causar lesiones mortales.

**¡ADVERTENCIA!** Riesgo medio: la no observación de la advertencia puede causar lesiones o daños materiales graves.

**PRECAUCIÓN:** riesgo reducido: la no observación de la advertencia puede causar lesiones o daños materiales leves.

**NOTA:** circunstancias y particularidades que se deben tener en cuenta al usar el aparato.



## **Instrucciones para un funcionamiento seguro**

- ⊙ Los niños menores de 3 años deben mantenerse alejados, a no ser que estén constantemente vigilados.
- ⊙ Los niños mayores de 3 años y menores de 8 solo pueden encender y apagar el aparato si están bajo supervisión o si se les ha instruido acerca del uso seguro del aparato y han comprendido los peligros que pueden resultar de éste, siempre y cuando el aparato se encuentre colocado o instalado en su ubicación normal de uso. Los niños mayores de 3 años y menores de 8 no deben introducir el enchufe en la toma de corriente, regular el aparato, limpiar el aparato ni realizar el mantenimiento que efectúa el usuario.
- ⊙ Este aparato puede ser utilizado por niños mayores de 8 años y por personas con las capacidades físicas, sensoriales o mentales disminuidas o que carezcan de la experiencia y/o los conocimientos necesarios, bajo supervisión o habiendo recibido las instrucciones oportunas para el uso seguro del aparato y siendo conscientes del peligro de un uso incorrecto. Los niños no deben jugar con el aparato. Los niños no deben encargarse de la limpieza ni del mantenimiento del aparato sin supervisión.
- ⊙ **Algunas piezas del aparato pueden calentarse mucho y provocar quemaduras. Se debe tener especial cuidado si hay presentes niños y personas que requieren protección.**



- ⊙ **¡No cubrir!** Para evitar un sobrecalentamiento del aparato radiador, éste no se debe cubrir.
- ⊙ El aparato nunca debe colocarse directamente debajo de una toma de corriente de pared, ya que el calor que se desprende puede provocar daños en la instalación eléctrica.
- ⊙ No utilice el aparato:
  - en las proximidades de un fregadero, una bañera, una ducha o una piscina
  - si se ha dejado caer con anterioridad
  - si presenta señales visibles de daños
- ⊙ Utilice el aparato sobre una superficie horizontal y estable.

- ⊙ El aparato radiador no debe emplearse en estancias pequeñas habitadas por personas que no puedan abandonar la estancia por sí solas, a menos que estén bajo supervisión permanente.
- ⊙ para reducir al mínimo el peligro de incendio, debe tener cuidado de que los tejidos, las cortinas y otros materiales inflamables no se encuentren en ningún momento a menos de 1 m de la salida de aire.
- ⊙ Si el cable de conexión de red del aparato presenta desperfectos deberá ser sustituido únicamente por el fabricante, el servicio posventa u otras personas igualmente cualificadas para evitar peligros.
- ⊙ Este aparato no está concebido para funcionar con un temporizador externo o con un sistema de control remoto separado.



### **¡PELIGRO para los niños!**

- ⊙ El material de embalaje no es ningún juguete. Los niños no deben jugar con las bolsas de plástico. Existe peligro de asfixia.
- ⊙ Guarde el aparato fuera del alcance de los niños.



### **¡PELIGRO para y debido a los animales de compañía y de granja!**

- ⊙ Los aparatos eléctricos pueden presentar peligros para los animales de compañía y de granja. Además, los animales también pueden ocasionar daños en el aparato. Por ello, como regla general, mantenga a los animales alejados de los aparatos eléctricos.



### **¡PELIGRO de descarga eléctrica debido a la humedad!**

- ⊙ El aparato, el cable de conexión de red y el enchufe no se pueden sumergir en agua ni en ningún otro líquido.
- ⊙ Proteja el aparato de la humedad y de las gotas o las salpicaduras de agua: existe peligro de recibir una descarga eléctrica.

- ⊙ Si penetraran líquidos en el aparato, desenchúfelo inmediatamente. Haga revisar el aparato antes de volver a utilizarlo de nuevo.
- ⊙ No toque el aparato con las manos mojadas.
- ⊙ Si, no obstante, el aparato cayera al agua, desenchúfelo inmediatamente y, solo después, sáquelo del agua. En tal caso, no utilice más el aparato y llévelo a revisión a un taller especializado.



### **¡PELIGRO de descarga eléctrica!**

- ⊙ No ponga en funcionamiento el aparato si éste o el cable de conexión de red presentan daños visibles o si el aparato se ha caído antes al suelo.
- ⊙ Conecte el enchufe solo a una toma de corriente correctamente instalada, fácilmente accesible y cuya tensión corresponda a la especificación indicada en la placa de características. La toma de corriente debe seguir siendo fácilmente accesible tras la conexión.
- ⊙ Asegúrese de que el cable de conexión de red no resulte dañado por cantos vivos o superficies calientes.
- ⊙ Durante el uso del aparato, vigile que no se presione ni se aplaste el cable de conexión de red.

- ⊙ Incluso una vez apagado, el aparato no está completamente desconectado de la red. Para ello, extraiga el enchufe de la toma de corriente.
- ⊙ Para extraer el enchufe de la toma de corriente, tire siempre de la clavija, nunca del cable.
- ⊙ Saque el enchufe de la toma de corriente:
  - si se produce una avería
  - cuando no utilice el aparato
  - antes de limpiar el aparato
  - en caso de tormenta
- ⊙ Nunca intente introducir los dedos u objetos a través de las rejillas de ventilación en el interior del aparato.
- ⊙ Para evitar peligros, no realice ninguna modificación en el artículo.
- ⊙ Desenrolle el cable de conexión de red completamente mientras esté en funcionamiento para evitar el sobrecalentamiento y que se queme.
- ⊙ Si se utiliza un alargador, este deberá cumplir con las normas de seguridad vigentes.



### **¡PELIGRO DE INCENDIO!**

- ⊙ Durante el funcionamiento no debe haber ningún objeto inflamable (p. ej., cortinas, papel, etc.) en las proximidades del aparato.
- ⊙ Nunca utilice el aparato para secar materiales textiles u otros objetos en, sobre o delante del aparato.
- ⊙ El aparato se debe colocar exclusivamente sobre una superficie sólida, lisa, seca y no inflamable. El aparato no debe colocarse, p. ej., sobre una alfombra de pelo largo.
- ⊙ Al colocar el aparato, mantenga alrededor de éste una distancia mínima de 50 cm con respecto a otros objetos o la pared. La distancia hacia arriba debe ser de al menos 100 cm.
- ⊙ Nunca ponga en funcionamiento el aparato en espacios potencialmente ex-

plosivos o en las inmediaciones de gases o líquidos inflamables.

- ⊙ Asegúrese siempre de que exista libre entrada y salida de aire. De lo contrario se puede producir una acumulación de calor en el aparato.



### **¡PELIGRO de lesiones por quemaduras!**

- ⊙ Incluso una vez apagado, el aparato sigue estando muy caliente y no debe tocarse.
- ⊙ Antes de proceder a la limpieza deje enfriar el aparato hasta que ya no exista peligro de quemaduras.
- ⊙ Transporte el aparato solo cuando se haya enfriado y hágalo utilizando los mangos del mismo.

### **¡ADVERTENCIA sobre daños materiales!**

- ⊙ No coloque el aparato sobre superficies calientes (p. ej. placas de cocina) o cerca de fuentes de calor o del fuego.
- ⊙ Utilice solo los accesorios originales.
- ⊙ No utilice detergentes abrasivos o productos de limpieza que produzcan arañazos.

## **4. Volumen de suministro**

- 1 calefactor de torre con ventilador **1**
- 1 base de soporte (compuesta por 2 piezas) **7**
- 1 tuerca de unión **13**
- 2 soportes de guardacable **9**
- 1 guía breve (adjunta)
- 1 manual de instrucciones (en línea)

### **Desembalaje**

1. Saque todas las piezas del embalaje.
2. Compruebe que estén todas las piezas y que no estén dañadas.

## 5. Puesta en servicio

### 5.1 Montaje del aparato

Antes de poder poner en funcionamiento el aparato se debe atornillar la base de soporte **7** y colocar los soportes del guardacable **9**.

1. **Ilustración B:** ensamble la mitad trasera de la base de soporte **11** y la mitad delantera de la base de soporte **12**. Asegúrese de que se oiga cómo encaja la conexión.
2. **Ilustración C:** coloque la base de soporte **7** en el calefactor de torre con ventilador **1**. Ajuste la base de soporte de tal forma que la espiga de guía **16** de la parte inferior del calefactor de torre con ventilador **1** se introduzca en la cavidad **14** de la base de soporte.
3. Atornille con firmeza el calefactor de torre con ventilador **1** a la base de soporte **7**. Para ello, utilice la tuerca de unión **13** incluida en el volumen de suministro.
4. **Ilustración A:** introduzca los soportes del guardacable **9** en las muescas previstas para ello en la parte posterior del calefactor de torre con ventilador **1**.

### 5.2 Instalación del aparato



#### ¡PELIGRO DE INCENDIO!

- ⊙ El aparato se debe colocar exclusivamente sobre una superficie sólida, lisa, seca y no inflamable. El aparato no debe colocarse, p. ej., sobre una alfombra de pelo largo.
  - ⊙ Al colocar el aparato, mantenga alrededor de éste una distancia mínima de 50 cm con respecto a otros objetos o la pared. La distancia hacia arriba debe ser de al menos 100 cm.
  - ⊙ Durante el funcionamiento no debe haber ningún objeto inflamable (p. ej., cortinas, papel, etc.) en las proximidades del aparato.
- 
- Seleccione una ubicación que cumpla las indicaciones de seguridad.
  - Escoja la ubicación de tal forma que en las inmediaciones no haya personas, animales o plantas.
  - Compruebe que la posición del aparato es segura.

## 6. Uso

### 6.1 Puesta en funcionamiento y apagado del aparato

1. Introduzca el enchufe **8** en una toma de corriente de red que corresponda a las especificaciones técnicas.
2. Encienda el suministro de corriente ajustando el interruptor de encendido/apagado **5** en la parte posterior del calefactor de torre con ventilador **1** en la posición **I**.  
El aparato ya está listo para el servicio.
3. Desconecte el suministro de corriente ajustando el interruptor de encendido/apagado **5** en la posición **O**.

### 6.2 Funcionamiento como ventilador

Puede utilizar el aparato como ventilador sin la función calefactora.

1. Conecte el aparato con el interruptor de encendido/apagado **5**.
2. Gire el regulador de calefacción **3** hasta el símbolo ♣.
3. Si es necesario, gire el regulador del termostato **2** lentamente en dirección a **MAX** hasta que se oiga un clic. El aparato está ahora en modo ventilador.
4. Para finalizar el modo ventilador, desconecte el aparato con el interruptor de encendido/apagado **5**.

### 6.3 Selección de la potencia de calefacción

Con el regulador de calefacción **3** puede escoger entre dos niveles de potencia de calefacción:

♠	Nivel de potencia de calefacción 1: El aparato funciona con 750 vatios
♠♠	Nivel de potencia de calefacción 2: El aparato funciona con 1500 vatios

- Gire el regulador de calefacción **3** hasta alcanzar el nivel de potencia de calefacción deseado.

### 6.4 Ajuste del termostato

1. Conecte el aparato con el interruptor de encendido/apagado **5**.
2. Si es necesario, gire el regulador del termostato **2** hasta el tope en el símbolo ❄.
3. Gire el regulador de calefacción **3** hasta alcanzar el nivel de potencia de calefacción deseado (♠ o ♠♠).
4. Gire ahora el regulador del termostato **2** hasta **MAX**. El aparato calentará.
5. Espere hasta que se haya alcanzado una temperatura ambiente agradable.
6. Vuelva a girar el regulador del termostato **2** lentamente en dirección a **MIN** hasta que se oiga un clic.
7. Deje el regulador del termostato **2** en esta posición. Ahora el aparato se apaga y se enciende automáticamente para mantener la temperatura ambiente ajustada.

---

**NOTA:** si la temperatura ambiente cambia considerablemente, por ejemplo, porque una puerta ha estado abierta durante bastante tiempo, se deberá ajustar de nuevo el ajuste del termostato.

---

8. Para desconectar el aparato ponga el regulador de calefacción **3** en la posi-

ción **0**. Desconecte el aparato con el interruptor de encendido/apagado **5**.

9. Saque el enchufe **8** de la toma de corriente si no se va a utilizar durante un período de tiempo prolongado.

## 6.5 Control antiheladas

El aparato dispone de una función de control antiheladas. Cuando esta función está activada, el aparato se enciende automáticamente en cuanto la temperatura ambiente descienda a 7 °C. El aparato permanece encendido hasta que se alcance una temperatura ambiente de 15 °C.

1. Conecte el aparato con el interruptor de encendido/apagado **5**.
  2. Ajuste el regulador del termostato **2** en el símbolo ❄.
  3. Gire el regulador de calefacción **3** hasta el nivel de potencia de calefacción ❄. La función de control antiheladas está ahora activada.
- Gire el regulador de calefacción **3** hasta la posición **0** para desconectar la función.

---

**NOTA: ¡Costes de electricidad elevados en caso de funcionamiento continuo!**

**Es fundamental que tenga en cuenta que en caso de funcionamiento continuo (24 horas) se consume mucha electricidad debido a la elevada potencia de 1500 vatios. A un precio de 35 céntimos por kilovatio-hora, el coste ascendería a unos 12,60 euros al día, o aprox. 378 euros al mes.**

---

## 6.6 Interruptor de seguridad

**Ilustración C:** el aparato está protegido contra los daños producidos por una caída mediante un interruptor de seguridad **15**. El interruptor de seguridad **15** se encuentra en la parte inferior del aparato y lo apaga de inmediato si este se cae.

- Vuelva a colocar el aparato de pie.

## 6.7 Protección contra el sobrecalentamiento

Para su seguridad este aparato cuenta con una protección contra el sobrecalentamiento. En caso de que la temperatura en el interior del aparato se vuelva demasiado elevada, éste se apaga automáticamente.

1. Gire el regulador de calefacción **3** hasta la posición **0**. Desconecte el aparato con el interruptor de encendido/apagado **5**.
2. Deje que el aparato se enfríe completamente.
3. Compruebe si la entrada **4** o salida de aire **10** están obstaculizadas y subsane la causa.
4. Hecho esto, podrá poner el aparato en funcionamiento de nuevo.

---

**NOTA:** si no se constata ninguna causa y el fallo ocurre de nuevo, póngase en contacto con el servicio técnico.

---

## 7. Limpieza

Para poder disfrutar durante más tiempo de su aparato debe limpiarlo con regularidad.



### ¡PELIGRO de descarga eléctrica!

- ⊙ Antes de cada limpieza desconecte el enchufe **8**.
- ⊙ Nunca sumerja el aparato en agua.
- ⊙ No permita que entre agua o detergente en el aparato.

### ¡ADVERTENCIA sobre daños materiales!

- ⊙ No utilice detergentes abrasivos o productos de limpieza que produzcan arañazos.

1. Elimine con cuidado las acumulaciones de polvo más grandes con una aspiradora.
2. Limpie el exterior del aparato con un trapo ligeramente humedecido. Asimismo puede utilizar un poco de detergente.
3. Aclárelo con un trapo humedecido con agua limpia.
4. No vuelva a utilizar el aparato hasta que esté completamente seco.

## 8. Eliminación

Este producto está sujeto a la Directiva Europea

2012/19/UE. El símbolo del

cubo de basura con ruedas

tachado significa que en la

Unión Europea el producto

se debe llevar a un punto de recogida de

residuos separado. Esto es válido para el

producto y para todos los accesorios que estén

marcados con este símbolo. Los productos

marcados no se deben eliminar con la basu-

ra doméstica normal, sino que deben llevar-

se a un punto de recogida para el reciclado

de aparatos eléctricos y electrónicos.

Este símbolo de reciclaje seña-

la que, p. ej., un objeto o las

piezas de un material son ap-

tos para la recuperación. El

reciclado ayuda a reducir el

consumo de materias primas y a proteger el

medio ambiente.



### Embalaje

Cuando quiera eliminar el embalaje, siga las correspondientes normas de protección medioambiental vigentes en su país.

## 9. Solución de problemas

Si en algún momento el aparato no funciona como es debido, consulte en primer lugar la siguiente lista de comprobación. Es posible que se trate de un problema sin importancia que usted mismo puede solucionar.



**¡PELIGRO de descarga eléctrica!**

- ⊙ No intente reparar el aparato usted mismo en ningún caso.

Error	Posibles causas / medidas a adoptar
No funciona	<ul style="list-style-type: none"> <li>• ¿Funciona el suministro de corriente eléctrica?</li> <li>• Compruebe la conexión.</li> <li>• La protección contra el sobrecalentamiento se ha accionado: dejar enfriar el aparato y limpiarlo (véase "Protección contra el sobrecalentamiento" en la página 116).</li> </ul>
El aparato ha desconectado la calefacción automáticamente.	<ul style="list-style-type: none"> <li>• La temperatura ajustada en el regulador del termostato <b>2</b> se ha alcanzado. El aparato se vuelve a encender de forma automática, si baja la temperatura.</li> </ul>

## 10. Datos técnicos

Modelo:	STHL 1500 A1
Tensión de la red:	220 - 240 V ~ 50 Hz
Clase de protección:	II <input type="checkbox"/>
Potencia:	1500 W









Especificación	Símbolo	Valor	Unidad
<b>Temperatura</b>			
Temperatura nominal	$P_{nom}$	1,5	kW
Temperatura mínima (valor orientativo)	$P_{min}$	0,75	kW
Temperatura máxima continua	$P_{max,c}$	1,5	kW
<b>Consumo de corriente auxiliar</b>			
con temperatura nominal	$e_{l,max}$	0	kW
con temperatura mínima	$e_{l,min}$	0	kW
en modo de espera	$e_{l,SB}$	NO APLICABLE	kW



Especificación	Unidad
<b>Solo con radiadores eléctricos para habitaciones individuales con memoria: tipo de regulación del suministro de calor (seleccionar una posibilidad)</b>	
Regulación manual del suministro de calor con termostato integrado	No
Regulación manual del suministro de calor con información de la temperatura ambiente y/o exterior	No
Regulación electrónica del suministro de calor con información de la temperatura ambiente y/o exterior	No
Disipación de calor con ayuda del soplador	No
<b>Tipo de temperatura/control de la temperatura ambiente (seleccionar una posibilidad)</b>	
Temperatura de un nivel, no actúa ningún control de la temperatura ambiente	No
Dos o más niveles ajustables manualmente, no actúa ningún control de la temperatura ambiente	No
Control de la temperatura ambiente con termostato mecánico	Sí
Con control electrónico de la temperatura ambiente	No
Control electrónico de la temperatura ambiente y regulación de la hora del día	No
Control electrónico de la temperatura ambiente y regulación del día de la semana	No

Especificación	Unidad
<b>Otras opciones de regulación (posibilidad de selección múltiple)</b>	
Control de la temperatura ambiente con detector de presencia	No
Control de la temperatura ambiente con detector de ventana abierta	No
Con opción de mando a distancia	No
Con regulación adaptativa del inicio de la calefacción	No
Con limitación del tiempo de servicio	No
Con sensor de bola negra	No
<b>Datos de contacto</b>	
HOYER Handel GmbH Kühnehöfe 12 DE-22761 Hamburg GERMANY	

## Símbolos empleados

	Aislamiento de protección
	<b>Geprüfte Sicherheit</b> (seguridad verificada): los aparatos deben satisfacer las normas técnicas reconocidas con carácter general y ser conformes a la Ley alemana de seguridad de productos (Produktsicherheitsgesetz - ProdSG).
	Mediante el marcado CE, HOYER Handel GmbH declara la conformidad de la UE.
	Este símbolo recuerda que el embalaje debe eliminarse de forma respetuosa con el medio ambiente.
	Los materiales reciclables están marcados con el símbolo de reciclaje (3 flechas). El material puede especificarse mediante el número de reciclaje en el centro (aquí: 21) y/o una abreviatura (aquí: PAP).
	Tensión alterna
	Se trata de un producto reutilizable sujeto a la responsabilidad ampliada del fabricante así como a la separación de residuos.
	Mediante el marcado UKCA, HOYER Handel GmbH declara la conformidad para el Reino Unido.
	Este símbolo identifica al fabricante del producto.

Reserva de modificaciones técnicas.

## 11. Garantía de HOYER Handel GmbH

Estimado cliente,

Este aparato tiene un plazo de garantía de 3 años desde la fecha de compra. Si el producto presenta algún problema, usted tiene unos derechos legales de garantía frente al vendedor. Estos derechos legales de garantía no quedan limitados por nuestra garantía.

### Condiciones de garantía

El periodo de garantía comienza con la fecha de compra. Por favor, conserve su recibo de compra original para futuras referencias. Este documento es necesario como prueba de compra.

Si después de los tres primeros años desde la fecha de compra de este producto aparece un defecto del material o de fabricación, nosotros lo repararemos o reemplazaremos (a nuestro criterio) de forma gratuita o le reembolsaremos el precio de compra. Esta garantía exige que en el plazo de tres años se presenten el producto defectuoso y el comprobante de compra (recibo), junto con una breve descripción por escrito de la deficiencia y de cuándo ha ocurrido.

Si el defecto está cubierto por nuestra garantía, usted recibirá el producto reparado o un nuevo producto. Con la reparación o sustitución del producto no se iniciará un nuevo periodo de garantía.

### Periodo de garantía y reclamaciones legales

La garantía legal no extiende el periodo de garantía comercial. Esto también se aplica a las piezas sustituidas y reparadas. Los posibles daños o defectos que se observen al desempaquetar el producto, deben ser comunicados inmediatamente. Después de la expiración del periodo de garantía, habrán de abonarse las reparaciones que sea necesario realizar.

## Cobertura de la garantía

El aparato ha sido fabricado conforme a unas directivas de calidad estrictas y ha sido comprobado y controlado antes de su entrega. La garantía cubre los defectos del material o de fabricación.

## Quedan excluidas de la garantía las piezas de desgaste que están expuestas al desgaste normal y los daños en piezas frágiles, p. ej., interruptores, lámparas u otras piezas fabricadas en vidrio.

Esta garantía dejará de tener validez si se daña el producto por un uso indebido o inadecuado o si el producto ha sido manipulado. Para garantizar un uso adecuado del producto deben observarse estrictamente todas las indicaciones que figuran en el manual de instrucciones. Deberá evitarse el uso indebido y deberán observarse las indicaciones de seguridad que figuran en el manual de instrucciones.

El producto está concebido exclusivamente para el uso doméstico, no para el uso industrial. Si se realiza un uso indebido o inadecuado, si se aplica violencia o si alguien distinto a nuestro servicio técnico autorizado repara el aparato, la garantía dejará de tener validez.

## Tramitación de la garantía

Para garantizar la rapidez en la tramitación de su reclamación, por favor, siga las siguientes instrucciones:

- Indique en su solicitud el siguiente número de artículo  
**IAN: 441441\_2301** y tenga preparado el recibo como justificante de la compra.
- Encontrará el número de artículo grabado en la placa de características, en la portada de las instrucciones (abajo a la izquierda) o en una etiqueta adhesiva en la parte posterior o inferior del aparato.

- Si aparece algún fallo en el funcionamiento o algún otro defecto, póngase en contacto **por teléfono** o por **correo electrónico** con el servicio técnico que figura más abajo.
- Puede enviar el producto defectuoso de forma gratuita a la dirección del servicio técnico proporcionada, adjuntando el comprobante de compra (recibo) y la descripción de la deficiencia, especificando cuándo se ha producido.

En [www.lidl-service.com](http://www.lidl-service.com) puede usted descargar este manual y muchos otros, junto con vídeos de productos y software de instalación.



Con este código QR accederá directamente a la página de servicio de Lidl ([www.lidl-service.com](http://www.lidl-service.com)) y podrá abrir su manual de instrucciones introduciendo el número de artículo (IAN) **441441\_2301**.



## Servicio técnico

**ES** Servicio España  
Tel.: 900 984 989 (gratuito)  
E-Mail: [hoyer@lidl.es](mailto:hoyer@lidl.es)

**IAN: 441441\_2301**



## **Distribuidor**

Tenga en cuenta que esta dirección **no es la dirección del servicio técnico**. Póngase en contacto primero con la dirección del servicio técnico arriba mencionada.

HOYER Handel GmbH  
Kühnehöfe 12  
22761 Hamburg  
ALEMANIA



# Indhold

<b>1. Oversigt .....</b>	<b>125</b>
<b>2. Tilsigtet anvendelse .....</b>	<b>126</b>
<b>3. Sikkerhedsanvisninger .....</b>	<b>126</b>
<b>4. Leveringsomfang .....</b>	<b>129</b>
<b>5. Ibrugtagning .....</b>	<b>129</b>
5.1 Montering af apparatet.....	129
5.2 Opstilling af apparatet .....	130
<b>6. Betjening .....</b>	<b>130</b>
6.1 Ibrugtagning af apparatet og slukning.....	130
6.2 Drift som ventilator .....	130
6.3 Valg af varmeeffekt .....	130
6.4 Indstilling af termostat.....	131
6.5 Frostdetektor.....	131
6.6 Sikkerhedsafbryder .....	131
6.7 Overophedningsbeskyttelse .....	131
<b>7. Rengøring.....</b>	<b>132</b>
<b>8. Bortskaffelse .....</b>	<b>132</b>
<b>9. Problemløsning.....</b>	<b>132</b>
<b>10. Tekniske data.....</b>	<b>133</b>
<b>11. HOYER Handel GmbHs garanti .....</b>	<b>135</b>

# 1. Oversigt

- 1 Tårnvarmeblæser
- 2 Termostatregulator
  - ☼: aktivér frostdetektorfunktion
  - MIN – MAX:** trinløs regulering fra ca. 15 – 40 °C
- 3 Varmeregulator
  - 0: blæser og varme fra
  - ♣: kun blæser uden varme
  - ♠: blæser med varmetrin 1 (750 W)
  - ♠♠: blæser med varmetrin 2 (1.500 W)
- 4 Luftindtag
- 5 I/O: On-/Off-kontakt
- 6 Netstikholder
- 7 Fod
- 8 Netttilslutningsledning med netstik
- 9 Kabeloprulning bestående af 2 holdere
- 10 Luftudtag
- 11 Bagerste fodhalvdel
- 12 Forreste fodhalvdel
- 13 Omløbermøtrik
- 14 Fordybning
- 15 Sikkerhedsafbryder
- 16 Styrestift

## Mange tak for din tillid!

Vi ønsker dig tillykke med din nye tårnvarmeblæser.

For at kunne håndtere apparatet sikkert og lære alle apparatets funktioner at kende:

- **Læs denne betjeningsvejledning grundigt igennem inden første ibrugtagning.**
- **Følg altid sikkerhedsanvisningerne!**
- **Apparatet må kun betjenes som beskrevet i denne betjeningsvejledning.**
- **Gem denne betjeningsvejledning.**
- **Hvis apparatet gives videre til anden bruger, bedes denne betjeningsvejledning vedlægges. Betjeningsvejledningen er del af produktet.**

Vi ønsker dig god fornøjelse med din nye tårnvarmeblæser!

### Symboler på apparatet



#### **Må ikke tildækkes**

Dette symbol advarer mod at tildække apparatet, da den derved opståede varmeophobning kan føre til skader og brandfare.



Dette symbol advarer dig mod berejning af den varme overflade.

## 2. Tilsigtet anvendelse

Apparatet er egnet som ekstra varmeapparat i tørre indendørs rum på op til ca. 10 m<sup>2</sup>.

**Dette produkt er kun egnet til velisolerede rum eller til lejlighedsvis brug.**

Apparatet er beregnet til privat brug og må ikke bruges til erhvervsmæssige formål. Apparatet må kun benyttes indendørs. Apparatet må kun opstilles på gulvet.

### Forudseeligt misbrug



#### **BRANDFARE!**

- ⊙ Benyt aldrig apparatet til at tørre tekstiler eller andre ting ved at lægge disse oven på, hen over eller foran apparatet.
- ⊙ Apparatet må ikke anvendes i nogen form for køretøjer.

## 3. Sikkerhedsanvisninger

### Advarselshenvisninger

Hvor det er påkrævet, anvendes følgende advarselshenvisninger i denne betjeningsvejledning:



**FARE!** Høj risiko: manglende overholdelse af advarslen kan forårsage skader på liv og lemmer.

**ADVARSEL!** Moderat risiko: manglende overholdelse af advarslen kan forårsage personskade eller alvorlige materielle skader.

**FORSIGTIG!** Lav risiko: manglende overholdelse af advarslen kan medføre mindre kvæstelser eller materielle skader.

**ANVISNING!** forhold og særlige omstændigheder, der bør tages højde for ved brug af apparatet.



## **Anvisninger til en sikker brug**

- ⊙ Børn under 3 år skal holdes på afstand, medmindre de er under permanent opsyn.
- ⊙ Børn over 3 år og under 8 år må kun tænde og slukke apparatet, hvis de er under opsyn eller er blevet undervist i en sikker brug af apparatet og forstår de deraf resulterende farer, forudsat at apparatet er placeret eller installeret i dets normale anvendelsesposition. Børn over 3 år og under 8 år må ikke sætte stikket i stikkontakten, foretage indstillinger af apparatet, rengøre apparatet og/eller udføre brugervedligeholdelse.
- ⊙ Dette apparat kan benyttes af børn fra 8 år og af personer med indskrænkede fysiske, sensoriske eller mentale evner eller manglende erfaring og/eller manglende viden, hvis disse er under opsyn eller er blevet undervist i en sikker brug af apparatet og har forstået de deraf resulterende farer. Børn må ikke lege med apparatet. Rengøring og vedligeholdelse må ikke udføres af børn uden opsyn af en voksen.
- ⊙ **Nogle af apparatets dele kan blive meget varme og forårsage forbrændinger. Ekstra forsigtighed er påkrævet, når der er børn og sårbare personer til stede.**
- ⊙ **Må ikke tildækkes!** For at undgå en overophedning af varmeapparatet, må det ikke tildækkes.
- ⊙ Apparatet må aldrig stilles direkte under en vægstikkontakt, da den opståede varme kan føre til skader på den elektriske installation.
- ⊙ Apparatet må ikke anvendes:
  - i umiddelbar nærhed af en håndvask, et badekar, en brusekabine eller et svømmebassin
  - hvis det har været tabt
  - hvis det har synlige tegn på beskadigelser
- ⊙ Benyt altid apparatet på en vandret og stabil flade.
- ⊙ Varmeapparatet må ikke anvendes i små rum, som beboes af personer, der ikke selv kan forlade rummet, medmindre de er under konstant opsyn.



- ⊙ For at holde brandfaren så lav som muligt skal du sørge for, at der på intet tidspunkt er mindre end 1 m fra apparatets luftudgang til tekstiler, gardiner og andre brandbare stoffer.
- ⊙ Hvis nettilslutningsledningen på dette apparat bliver beskadiget, skal den udskiftes af producenten eller dennes kundeservice eller af en lignende kvalificeret person for at undgå risici.
- ⊙ Dette apparat er ikke beregnet til brug sammen med en ekstern timer eller en separat fjernbetjening.



### **FARE for børn!**

- ⊙ Emballage er ikke et legetøj for børn. Børn må ikke lege med plastposerne. Der er fare for at blive kvalt.
- ⊙ Opbevar apparatet utilgængeligt for børn.



### **FARE for og på grund af kæle- og husdyr!**

- ⊙ Elektriske apparater kan udgøre en fare for kæle- og husdyr. Desuden kan dyr forårsage skader på apparatet. Hold derfor altid dyr på afstand af elektriske apparater.



### **FARE for elektrisk stød grundet fugtighed!**

- ⊙ Apparatet, nettilslutningsledningen og netstikket må ikke nedsænkes i vand eller andre væsker.
- ⊙ Beskyt apparatet mod fugt, vanddråber eller stænkvand: der er fare for elektrisk stød.
- ⊙ Hvis der kommer væske ind i apparatet, skal netstikket omgående trækkes ud. Få apparatet kontrolleret, før det tages i brug igen.
- ⊙ Brug ikke apparatet med fugtige hænder.
- ⊙ Hvis apparatet trods alle forholdsregler ender nede i vand, skal du som det første straks trække netstikket ud og først derefter tage apparatet op. Benyt i dette tilfælde ikke apparatet mere, men få det efterset på et fagværksted.



### **FARE for elektrisk stød!**

- ⊙ Tag ikke apparatet i brug, hvis dette eller nettilslutningsledningen har synlige skader, eller hvis apparatet forinden har været tabt.
- ⊙ Sæt kun netstikket i en forskriftsmæssigt installeret, let tilgængelig stikkontakt, hvis spænding svarer til den på typeskiltet. Stikkontakten skal også fortsat være let tilgængelig efter tilslutningen.
- ⊙ Sørg for, at nettilslutningsledningen ikke kan beskadiges af skarpe kanter eller varme steder.
- ⊙ Sørg under brugen af apparatet for, at nettilslutningsledningen ikke klemmes inde.
- ⊙ Selvom apparatet er blevet slukket, er det ikke helt adskilt fra elnettet. For at adskille det helt skal du trække netstikket ud af stikkontakten.
- ⊙ Træk altid i stikket, og aldrig i kablet, når du trækker netstikket ud af stikkontakten.
- ⊙ Træk netstikket ud af stikkontakten:
  - hvis der opstår en fejl
  - når apparatet ikke er i brug
  - inden apparatet rengøres
  - i tordenvej
- ⊙ Stik aldrig fingre eller genstande ind i apparatet gennem ventilationsgitteret.
- ⊙ For at undgå farer må der ikke foretages ændringer af apparatet.
- ⊙ Sørg for, at nettilslutningsledningen er viklet helt af, når apparatet er i brug,

for at forhindre, at ledningen overophedes og brænder over.

- ⊙ Ved brug af et forlængerkabel skal dette opfylde de gældende sikkerhedsbestemmelser.



### **BRANDFARE!**

- ⊙ Under brugen må der ikke befinde sig brandbare genstande (f.eks. gardiner, papir osv.) i apparatets umiddelbare omgivelser.
- ⊙ Benyt aldrig apparatet til at tørre tekstiler eller andre ting ved at lægge disse oven på, hen over eller foran apparatet.
- ⊙ Apparatet må kun opstilles på et fast, jævnt, tørt og ikke brændbart underlag. Apparatet må f.eks. ikke opstilles på et højluvet tæppe.
- ⊙ Sørg ved opstillingen af apparatet for, at der rundt om apparatet er en minimumsafstand på 50 cm til andre apparater eller væggen. Oven over apparatet skal afstanden være mindst 100 cm.
- ⊙ Anvend ikke apparatet i eksplosionsfarlige rum eller i nærheden af brændbare gasser eller væsker.
- ⊙ Sørg for, at luften hele tiden kan strømme uhindret ind og ud. Ellers kan der opstå en varmeophobning i apparatet.



### **FARE for kvæstelser grundet forbrænding!**

- ⊙ Efter at være blevet slukket er apparatet fortsat meget varmt og må ikke berøres.
- ⊙ Lad apparatet køle så meget af inden rengøring, at der ikke mere er nogen forbrændingsfare.
- ⊙ Transportér kun apparatet i afkølet tilstand, og brug det dertil beregnede håndtag.

### **ADVARSEL mod materielle skader!**

- ⊙ Stil aldrig apparatet på varme overflader (f.eks. kogeplader) eller i nærheden af varmekilder eller åben ild.
- ⊙ Anvend kun originalt tilbehør.
- ⊙ Brug aldrig skrappe eller skurende rengøringsmidler.

## **4. Leveringsomfang**

- 1 tårnvarmeblæser **1**
- 1 fod (bestående af 2 dele) **7**
- 1 omløbermøtrik **13**
- 2 holdere til kabeloprulning **9**
- 1 kort vejledning (vedlagt)
- 1 betjeningsvejledning (online)

### **Udpakning**

1. Tag alle dele ud af emballagen.
2. Kontrollér, om alle delene er der og om delene er ubeskadiget.

## **5. Ibrugtagning**

### **5.1 Montering af apparatet**

Inden apparatet kan tages i brug, skal foden **7** skrues på og holderne til kabeloprulningen **9** monteres.

1. **Fig. B:** saml bagerste fodhalvdel **11** og forreste fodhalvdel **12**. Sørg for, at de går hørbart i indgreb.
2. **Fig. C:** sæt foden **7** på tårnvarmeblæseren **1**. Sørg herunder for, at styrestiften **16** på undersiden af tårnvarmeblæseren **1** føres ind i fordybningen **14** på foden.
3. Skru derefter tårnvarmeblæseren **1** fast på foden **7**. Anvend den medfølgende omløbermøtrik **13**.
4. **Fig. A:** sæt holderne til kabeloprulningen **9** i de dertil beregnede udsparinger på bagsiden af tårnvarmeblæseren **1**.

## 5.2 Opstilling af apparatet



### BRANDFARE!

- ⊙ Apparatet må kun opstilles på et fast, jævnt, tørt og ikke brændbart underlag. Apparatet må f.eks. ikke opstilles på et højluvet tæppe.
- ⊙ Sørg ved opstillingen af apparatet for, at der rundt om apparatet er en minimumsafstand på 50 cm til andre apparater eller væggen. Oven over apparatet skal afstanden være mindst 100 cm.
- ⊙ Under brugen må der ikke befinde sig brandbare genstande (f.eks. gardiner, papir osv.) i apparatets umiddelbare omgivelser.

- Vælg en placering, som er i overensstemmelse med sikkerhedsanvisningerne.
- Vælg en placering, hvor der ikke befinder sig personer, dyr eller planter i umiddelbar nærhed.
- Sørg for, at apparatet står et sikkert sted.

## 6. Betjening

### 6.1 Ibrugtagning af apparatet og slukning

1. Sæt netstikket **8** i en stikkontakt, som er i overensstemmelse med de tekniske data.
2. Du kan tænde for strømforsyningen ved at stille On-/Off-kontakten **5** på bagsiden af tårnvarmeblæseren **1** på **I**. Nu er apparatet driftsklart.
3. Du kan slukke for strømforsyningen ved at stille On-/Off-kontakten **5** på **O**.



### 6.2 Drift som ventilator

Du kan anvende apparatet som ventilator uden varmfunktionen.

1. Tænd for apparatet ved hjælp af On-/Off-kontakten **5**.
2. Drej varmeregulatoren **3** hen på symbolet .
3. Drej nu eventuelt termostatregulatoren **2** langsomt hen mod **MAX**, indtil du hører et klik. Apparatet er nu indstillet til ventilatordrift.
4. Du kan afbryde ventilatordriften ved at slukke for apparatet på On-/Off-kontakten **5**.

### 6.3 Valg af varmeeffekt

På varmeregulatoren **3** kan du vælge mellem to forskellige varmetrin:

	Varmetrin 1: Apparatet arbejder med 750 watt
	Varmetrin 2: Apparatet arbejder med 1.500 watt

- Drej varmeregulatoren **3** hen på det ønskede varmetrin.

## 6.4 Indstilling af termostat

1. Tænd for apparatet ved hjælp af On-/Off-kontakten **5**.
2. Drej eventuelt termostatregulatoren **2** helt om på symbolet ☼.
3. Drej varmeregulatoren **3** hen på det ønskede varmetrin (♠ eller ♠♠).
4. Drej nu termostatregulatoren **2** hen på **MAX**. Apparatet begynder at varme.
5. Vent, indtil der er opnået en behagelig rumtemperatur.
6. Drej nu termostatregulatoren **2** langsomt tilbage mod **MIN**, indtil du hører et klik.
7. Lad termostatregulatoren **2** stå i denne stilling. Herefter tænder og slukker apparatet sig selv for at opretholde den indstillede rumtemperatur.

---

**ANVISNING:** hvis omgivelsestemperaturen ændrer sig væsentligt, f.eks. hvis en dør står åben i længere tid, skal termostatens indstilling tilpasses på ny.

---

8. For at slukke for apparatet skal du stille varmeregulatoren **3** på **0**. Sluk for apparatet ved hjælp af On-/Off-kontakten **5**.
9. Hvis apparatet ikke skal benyttes over en længere periode, skal du tage netstikket **8** ud af stikkontakten.

## 6.5 Frostdetektor

Apparatet er udstyret med en frostdetektorfunktion. Når denne funktion er aktiveret, tænder apparatet automatisk, så snart omgivelsestemperaturen falder til 7 °C. Apparatet forbliver tændt, indtil der er nået en omgivelsestemperatur på 15 °C.

1. Tænd for apparatet ved hjælp af On-/Off-kontakten **5**.
2. Drej termostatregulatoren **2** hen på symbolet ☼.

3. Drej varmeregulatoren **3** hen på varmetrinet ♠. Frostdetektorfunktionen er nu slået til.
  - Drej varmeregulatoren **3** hen på position **0** for at slå funktionen fra.

---

**ANVISNING: høje strømomkostninger ved permanent drift!**

**Vær særligt opmærksom på, at en permanent drift (24 timer i døgnet) som følge af den høje effekt på 1.500 watt medfører et højt strømforbrug. Således ville en pris på EUR 0,35 pr. kilowatttime betyde omkostninger på ca. EUR 12,60 om dagen eller ca. EUR 378 om måneden.**

---

## 6.6 Sikkerhedsafbryder

**Fig. C:** en sikkerhedsafbryder **15** beskytter mod skader, hvis apparatet vælter. Sikkerhedsafbryderen **15** sidder på undersiden af apparatet og slukker øjeblikkeligt for apparatet, hvis det vælter.

- Stil apparatet op igen.

## 6.7 Overophedningsbeskyttelse

Af hensyn til din sikkerhed har dette apparat en overophedningsbeskyttelse. Hvis temperaturen inde i apparatet bliver for høj, slukker apparatet automatisk.

1. Drej varmeregulatoren **3** hen på **0**. Sluk for apparatet ved hjælp af On-/Off-kontakten **5**.
2. Lad apparatet køle helt af.
3. Kontrollér, om luftindtaget **4** eller luftudtaget **10** er blokeret, og afhjælp årsagen.
4. Herefter kan du tænde apparatet igen.

**ANVISNING:** hvis der ikke kan konstateres nogen årsag, og hvis fejlen opstår igen, skal du henvende dig til servicecenteret.

## 7. Rengøring

For at få glæde af dit apparat længe, bør du rengøre det regelmæssigt.



### **FARE for elektrisk stød!**

- ⊙ Træk netstikket **8** ud inden enhver rengøring.
- ⊙ Nedsæk aldrig apparatet i vand.
- ⊙ Sørg for, at der ikke kommer vand eller rengøringsmiddel i apparatet.

### **ADVARSEL mod materielle skader!**

- ⊙ Brug aldrig skrappe eller skurende rengøringsmidler.

1. Fjern forsigtigt grove støvaflejringer med en støvsuger.
2. Rengør apparatet udvendigt med en fugtig klud. Du kan også bruge lidt opvaskemiddel.
3. Tør efter med en klud, der er fugtet med rent vand.
4. Benyt først apparatet igen, når det er helt tørt.

## 8. Bortskaffelse

Dette produkt er underlagt det europæiske direktiv 2012/19/EU. Symbolet med den overstregede skraldespand på hjul betyder, at produktet inden for den Europæiske Union skal tilføres en separat affaldsindsamling. Det gælder produktet og alt tilbehør, som er markeret med symbolet. Mærkede produkter må ikke bortskaffes med



det normale husholdningsaffald, men skal afleveres til et modtagelsessted for genbrug af elektriske og elektroniske apparater. Dette genbrugs-symbol markerer f. eks. en genstand eller materialedele, der er værdifulde til genanvendelse. Genbrug er med til at reducere forbruget af råstoffer og aflaste miljøet.



## Emballage

Når du vil bortskaffe emballagen, skal du være opmærksom på de tilsvarende miljøbestemmelser i landet.

## 9. Problemløsning

Hvis dit apparat ikke fungerer som ønsket, skal du først gå den følgende tjekliste igennem. Måske er der kun tale om et mindre problem, som du selv kan løse.



### **FARE for elektrisk stød!**

- ⊙ Forsøg under ingen omstændigheder selv at reparere apparatet.

Fejl	Mulige årsager / foranstaltninger
Fungerer ikke	<ul style="list-style-type: none"><li>• Er strømforsyningen tilsluttet?</li><li>• Kontrollér tilslutningen.</li><li>• Overophedningsbeskyttelse har udløst: lad apparatet køle ned, og gør det rent (se "Overophedningsbeskyttelse" på side 131).</li></ul>

Fejl	Mulige årsager / foranstaltninger
Apparatet har slukket for varmen af sig selv.	<ul style="list-style-type: none"> <li>Termostatregulatorens <b>2</b> indstillede temperatur er nået. Apparatet tænder igen automatisk, når temperaturen falder.</li> </ul>

## 10. Tekniske data









Model:	STHL 1500 A1
Netspænding:	220-240 V ~ 50 Hz
Beskyttelsesklasse:	II <input type="checkbox"/>
Effekt:	1.500 W

Angivelse	Sym-bol	Værdi	Enhed
<b>Varmeeffekt</b>			
Nominal varmeeffekt	$P_{nom}$	1,5	kW
Mindste varmeeffekt (standardværdi)	$P_{min}$	0,75	kW
Maksimal kontinuerlig varmeeffekt	$P_{max,c}$	1,5	kW
<b>Hjælpestrømsforbrug</b>			
ved nominal varmeeffekt	$e_{max}$	0	kW
ved mindste varmeeffekt	$e_{min}$	0	kW
i standby	$e_{SB}$	ikke relevant	kW

Angivelse	Enhed
<b>Kun for elektriske akkumulerende varmeapparater til ét rum: reguleringstype for varmetilførsel (vælg en af mulighederne)</b>	
Manuel regulering af varmetilførsel med integreret termostat	Nej
Manuel regulering af varmetilførsel ved hjælp af tilbagemelding af rum- og/eller udetemperatur	Nej
Elektronisk regulering af varmetilførsel ved hjælp af tilbagemelding af rum- og/eller udetemperatur	Nej
Varmerafgivelse med blæserunderstøttelse	Nej
<b>Varmeeffekt/rumtemperaturkontrol (vælg en af mulighederne)</b>	
Éttrins varmeeffekt, ingen rumtemperaturkontrol	Nej
To eller flere manuelt indstillelige trin, ingen rumtemperaturkontrol	Nej
Rumtemperaturkontrol med mekanisk termostat	Ja
Med elektronisk rumtemperaturkontrol	Nej
Elektronisk rumtemperaturkontrol og dagtidsregulering	Nej
Elektronisk rumtemperaturkontrol og ugedagsregulering	Nej
<b>Øvrige reguleringsmuligheder (der kan vælges flere muligheder)</b>	
Rumtemperaturkontrol med registrering af tilstedeværelse	Nej
Rumtemperaturkontrol med registrering af åbne vinduer	Nej
Med fjernbetjeningsmulighed	Nej
Med adaptiv regulering af varmebegyndelse	Nej
Med brugstidsbegrænsning	Nej
Med sortkuglesensor	Nej

Angivelse	Enhed
<b>Kontaktoplysninger</b>	
HOYER Handel GmbH Kühnehöfe 12 DE-22761 Hamburg GERMANY	

## Anvendte symboler

	Beskyttelsesisolering
	<b>G</b> eprüfte <b>S</b> icherheit (afprøvet sikkerhed): apparater skal opfylde de almindelige anerkendte tekniske regler og være i overensstemmelse med produktsikkerhedsloven (Produktsicherheitsgesetz - ProdSG) [Tyskland].
	Med CE-mærkning erklærer HOYER Handel GmbH EU-konformiteten.
	Dette symbol minder om, at bortskaffe emballagen miljøvenligt.
	Med genbrugssymbolet (3 pile) markeres, at materialerne kan genbruges. Materialet kan specificeres via genbrugsnummeret i midten (her: 21) og/eller en forkortelse (her: PAP).
	Vekselspænding
	Det drejer sig om et genanvendeligt produkt, der er underlagt det udvidede producentansvar samt affaldssortering.
	Med UKCA-mærkningen erklærer HOYER Handel GmbH UK-konformiteten.
	Symbolet kendetegner produktproducenten.

Ret til tekniske ændringer forbeholdes.



# 11. HOYER Handel GmbHs garanti

Kære kunde.

Du har 3 års garanti fra købsdatoen på dette apparat. I tilfælde af mangler på dette produkt gælder de lovpligtige rettigheder for dig i forhold til sælgeren af produktet. Disse lovpligtige rettigheder bliver ikke begrænset af vores i efterfølgende nævnte stillede garanti.

## Garantibetingelser

Garantifristen starter på købsdatoen. Den originale kvittering bedes opbevaret godt. Dette bilag er nødvendigt for dokumentering af købet.

Hvis der inden for 3 år fra købsdatoen skulle opstå en materiale- eller fabriktionsfejl på dette produkt, vil produktet – efter vores valg – blive repareret eller udskiftet af os uden udgifter for dig eller du får dine penge igen. Denne garantiydelse forudsætter, at det defekte apparat og købsbilaget (kvitteringen) foreligger inden for den 3-årige tidsfrist, og at det skriftligt bliver kortfattet beskrevet, hvori fejlen består, og hvornår denne er opstået.

Hvis defekten er dækket af vores garanti, modtager du det reparerede produkt retur eller et helt nyt produkt. I forbindelse med reparation eller udskiftning af produktet starter der ikke en ny garantiperiode.

## Garantiperiode og lovpligtige krav ved fejl

Garantiperioden bliver ikke forlænget som følge af garantiydelsen. Dette gælder også for udskiftede og reparerede dele. Eventuelle skader og mangler, der allerede forefindes ved købet, skal omgående meddeles efter udpakningen. Reparationer, der indtræffer efter garantiperiodens udløb, er for kundens regning.

## Garantidækning

Apparatet er blevet omhyggeligt fremstillet efter strenge kvalitetsretningslinjer og kontrolleret samvittighedsfuldt inden leveringen. Garantien gælder for materiale- eller fabriktionsfejl.

**Denne garanti omfatter ikke sliddele, der er udsat for normalt slid og for skader på skrøbelige dele, f.eks. kontakter, lyskilder eller dele, der er fremstillet af glas.**

Denne garanti dækker ikke, hvis det beskadigede produkt ikke er blevet anvendt til formålet eller ikke er blevet passeret. For at anvende produktet korrekt, skal alle de anførte anvisninger i betjeningsvejledningen nøje overholdes. Anvendelsesformål og handlinger, der frarådes i betjeningsvejledningen, eller som der advares imod, skal ubetinget undgås. Produktet er udelukkende bestemt til privat brug og ikke til erhvervs-mæssigt brug. Ved misligholdelse og uhensigtsmæssig behandling, brug af vold og ved indgreb, som ikke er blevet udført af vores autoriserede servicecenter, ophører garantien.

## Afvikling af en garantisag

For at sikre en hurtig behandling af dit anliggende, bedes du gå frem efter følgende anvisninger:

- Hav i forbindelse med alle forespørgsler artikelnummeret **IAN: 441441\_2301** og kvitteringen som dokumentering for købet parat.
- Varenummeret finder du på typeskiltet, som en gravering, på forsiden af din vejledning (forneden til venstre) eller som etiket apparatets bag- eller underside.
- Hvis der skulle forekomme funktionsfejl eller specielle mangler, skal du først kontakte efterfølgende nævnte servicecenter **telefonisk** eller pr. **e-mail**.
- Et defekt produkt, der er dækket af garantien, kan du derefter portofrit fremsende til den oplyste service-adresse,

med vedhæftning af købsbilaget (kvitteringen) og angivelse af, hvori fejlen består, samt hvornår denne er opstået.

På [www.lidl-service.com](http://www.lidl-service.com) kan du downloade denne og mange flere håndbøger, produktvideoer og softwaren for installation.



Med denne QR-Code kommer du direkte ind på Lidl-service-siden ([www.lidl-service.com](http://www.lidl-service.com)) og kan ved at indtaste artikelnummeret (IAN) **441441\_2301** åbne din betjeningsvejledning.



### **Service-center**

**DK** Service Danmark

Tel.: 32 710005

E-Mail: [hoyer@lidl.dk](mailto:hoyer@lidl.dk)

**IAN: 441441\_2301**



### **Leverandør**

Bemærk venligst, at den følgende adresse **ikke er en service-adresse**. Kontakt først det ovennævnte service-center.

HOYER Handel GmbH

Kühnehöfe 12

22761 Hamburg

TYSKLAND



# Indice

<b>1. Panoramica .....</b>	<b>139</b>
<b>2. Uso conforme .....</b>	<b>140</b>
<b>3. Istruzioni per la sicurezza .....</b>	<b>140</b>
<b>4. Materiale in dotazione .....</b>	<b>144</b>
<b>5. Messa in funzione .....</b>	<b>144</b>
5.1 Montaggio dell'apparecchio .....	144
5.2 Collocazione dell'apparecchio .....	144
<b>6. Uso .....</b>	<b>145</b>
6.1 Messa in funzione e spegnimento dell'apparecchio .....	145
6.2 Funzionamento come ventilatore .....	145
6.3 Selezione della potenzialità calorifera .....	145
6.4 Impostazione del termostato .....	145
6.5 Dispositivo antigelo .....	146
6.6 Interruttore di sicurezza .....	146
6.7 Dispositivo di protezione contro il surriscaldamento .....	146
<b>7. Pulizia .....</b>	<b>147</b>
<b>8. Smaltimento .....</b>	<b>147</b>
<b>9. Risoluzione dei problemi .....</b>	<b>148</b>
<b>10. Dati tecnici .....</b>	<b>148</b>
<b>11. Garanzia della HOYER Handel GmbH per l'Italia .....</b>	<b>150</b>
<b>12. Garanzia della HOYER Handel GmbH per la Svizzera e Malta ....</b>	<b>152</b>

## **1. Panoramica**

- 1** Termoventilatore a colonna
- 2** Regolatore termostatico
  - ✱: attivazione della funzione antigelo
  - MIN - MAX**: regolazione continua da circa 15 – 40 °C
- 3** Regolatore riscaldamento
  - 0**: ventilatore e riscaldamento spenti
  - ♣: solo ventilatore senza riscaldamento
  - ♠: ventilatore con livello di riscaldamento 1 (750 W)
  - ♠♠: ventilatore con livello di riscaldamento 2 (1.500 W)
- 4** Entrata aria
- 5** **I/O**: interruttore on/off
- 6** Sede della spina
- 7** Base
- 8** Cavo di alimentazione con spina
- 9** Avvolgicavo costituito da 2 supporti
- 10** Uscita aria
- 11** Metà posteriore della base
- 12** Metà anteriore della base
- 13** Dado per raccordo
- 14** Rientranza
- 15** Interruttore di sicurezza
- 16** Perno di guida

## Grazie della fiducia!

Congratulazioni per l'acquisto del vostro nuovo termoventilatore a colonna.

Per un impiego sicuro dell'apparecchio e per conoscerne tutto il ventaglio di prestazioni:

- **Leggere attentamente il presente manuale d'uso prima della prima messa in funzione.**
- **Attenersi soprattutto alle istruzioni per la sicurezza!**
- **È consentito usare l'apparecchio solo come descritto nel manuale d'uso.**
- **Conservare il manuale d'uso.**
- **Se si cede l'apparecchio a terzi, consegnare anche questo manuale d'uso. Il manuale d'uso è parte integrante del prodotto.**

Ci auguriamo che il termoventilatore a colonna possa darvi molte soddisfazioni!

### Simboli presenti sull'apparecchio



#### **Non coprire**

Il simbolo a lato avvisa di non coprire l'apparecchio, poiché l'accumulo di calore che ne deriva potrebbe causare danni e pericolo di incendio.



Questo simbolo mette in guardia dal contatto con la superficie rovente.

## 2. Uso conforme

L'apparecchio è destinato al riscaldamento ausiliario di ambienti chiusi e asciutti di area non superiore a circa 10 m<sup>2</sup>.

**Questo prodotto è adatto solo ad ambienti ben isolati o all'impiego occasionale.**

L'apparecchio è pensato per l'uso domestico e non va utilizzato in ambito commerciale. Usare l'apparecchio solo in ambienti chiusi. L'apparecchio può essere collocato esclusivamente sul pavimento.

### **Uso improprio prevedibile**



#### **PERICOLO DI INCENDIO!**

- ⊙ Non usare mai l'apparecchio per asciugare stoffe o altri oggetti collocati sopra o davanti all'apparecchio.
- ⊙ Non utilizzare l'apparecchio in veicoli di alcun tipo.

## 3. Istruzioni per la sicurezza

### **Avvertenze**

Laddove necessario, nel presente manuale d'uso vengono utilizzate le seguenti avvertenze di sicurezza:



**PERICOLO!** Rischio elevato: la mancata osservanza di questa avvertenza può essere causa di danni a persone.

**AVVERTENZA!** Rischio medio: la mancata osservanza di questa avvertenza può essere causa di lesioni o gravi danni materiali.

**ATTENZIONE:** rischio ridotto: la mancata osservanza di questa avvertenza può essere causa di lesioni lievi o danni materiali.

**NOTA:** comportamenti e circostanze particolari da tenere in considerazione durante l'uso dell'apparecchio.

## ***Istruzioni per un impiego sicuro***

- ⊙ I bambini di meno di 3 anni d'età vanno tenuti lontani, a meno che non vengano sorvegliati costantemente.
- ⊙ I bambini di più di 3 e meno di 8 anni d'età possono accendere e spegnere l'apparecchio solo se vengono sorvegliati o se sono stati istruiti circa l'impiego sicuro dell'apparecchio e hanno compreso i pericoli che ne derivano, a condizione che l'apparecchio sia collocato o installato nella sua posizione d'impiego normale. I bambini di più di 3 e meno di 8 anni d'età non possono inserire la spina nella presa di corrente, non possono regolare l'apparecchio, non possono pulirlo e non possono svolgere la manutenzione spettante all'utilizzatore.
- ⊙ Questo apparecchio può essere utilizzato da bambini di età superiore a 8 anni e da persone con facoltà fisiche, sensoriali o mentali ridotte o prive di esperienza e/o conoscenze, a condizione che vengano sorvegliati o istruiti circa l'utilizzo sicuro dell'apparecchio e che abbiano compreso i rischi derivanti da tale utilizzo. I bambini non devono giocare con l'apparecchio. La pulizia e la manutenzione di competenza dell'utente non devono essere svolte da bambini non sorvegliati.
- ⊙ **Alcune parti dell'apparecchio possono diventare molto calde e causare scottature. È richiesta una particolare cautela se sono presenti bambini e persone bisognose di protezione.**
-  ⊙ **Non coprire!** Non coprire l'apparecchio di riscaldamento per evitarne il surriscaldamento.
- ⊙ Non collocare mai l'apparecchio direttamente sotto una presa a muro, poiché il calore che ne deriva può danneggiare l'impianto elettrico.
- ⊙ Non usare l'apparecchio nei seguenti casi:
  - nelle immediate vicinanze di un lavello, una vasca, una doccia o una piscina
  - se in precedenza è caduto
  - se presenta indizi visibili di danni
- ⊙ Utilizzare l'apparecchio su una superficie orizzontale e stabile.

- ⊙ Non è consentito utilizzare l'apparecchio di riscaldamento in locali piccoli abitati da persone che non sono in grado di lasciare da sole il locale, a meno che non siano sorvegliate costantemente.
- ⊙ Per ridurre al minimo il pericolo d'incendio, assicurarsi che stoffe, tende o altri materiali infiammabili non giungano in nessun momento e meno di 1 m dallo scarico dell'aria.
- ⊙ Se il cavo di collegamento alla rete di questo apparecchio subisce danni, per evitare rischi deve essere sostituito dal produttore, dal suo servizio clienti o da una persona con qualifica simile.
- ⊙ Questo apparecchio non è destinato a funzionare con un timer esterno o con un sistema di telecomando separato.



### **PERICOLO per i bambini!**

- ⊙ Il materiale di imballaggio non è un giocattolo per bambini. I bambini non devono giocare con i sacchetti di plastica, poiché ciò comporta un pericolo di soffocamento.
- ⊙ Conservare l'apparecchio lontano dalla portata dei bambini.



### **PERICOLO per gli animali domestici e d'allevamento e causato dagli animali domestici e d'allevamento!**

- ⊙ Gli apparecchi elettrici possono comportare pericoli per gli animali domestici e d'allevamento. Inoltre possono anche essere gli stessi animali a causare danni all'apparecchio. Come regola generale, mantenere gli animali lontani dagli apparecchi elettrici.



### **PERICOLO di scossa elettrica a causa dell'umidità!**

- ⊙ Non immergere l'apparecchio, il cavo di collegamento alla rete e la spina in acqua o altri liquidi.

- ⊙ Proteggere l'apparecchio dall'umidità, da goccioline o spruzzi d'acqua: pericolo di scossa elettrica.
- ⊙ Se nell'apparecchio penetrano liquidi, staccare immediatamente la spina. Far controllare l'apparecchio prima di rimetterlo in funzione.
- ⊙ Non usare l'apparecchio con le mani bagnate.
- ⊙ Qualora l'apparecchio cadesse in acqua, staccare immediatamente la spina e solo allora togliere l'apparecchio dall'acqua. In questo caso non usare più l'apparecchio e farlo controllare da una ditta specializzata.



### **PERICOLO di scossa elettrica!**

- ⊙ Non mettere in funzione l'apparecchio se esso o il cavo di collegamento alla rete presentano danni visibili o se l'apparecchio è caduto.
- ⊙ Collegare la spina solo ad una presa di corrente correttamente installata e facilmente accessibile la cui tensione coincida con quella indicata sulla targhetta. La presa di corrente deve essere facilmente accessibile anche dopo il collegamento.



- ⊙ Assicurarsi che il cavo di collegamento alla rete non possa essere danneggiato da bordi taglienti o punti molto caldi.
- ⊙ Durante l'uso dell'apparecchio, assicurarsi che il cavo di collegamento alla rete non sia bloccato né schiacciato.
- ⊙ Anche dopo lo spegnimento, l'apparecchio non è completamente staccato dalla rete elettrica. Per scollegarlo estrarre la spina.
- ⊙ Per scollegare la spina dalla presa di corrente, tirare sempre quest'ultima, mai il cavo.
- ⊙ Staccare la spina dalla presa di corrente:
  - se si verifica un guasto
  - quando non si utilizza l'apparecchio
  - prima di pulire l'apparecchio
  - in caso di temporali
- ⊙ Non tentare mai di introdurre le dita o oggetti all'interno dell'apparecchio attraverso la griglia di ventilazione.
- ⊙ Per evitare rischi non apportare alcuna modifica all'articolo.
- ⊙ Per il funzionamento svolgere completamente il cavo di collegamento alla rete per impedire che si surriscaldi e si bruci.
- ⊙ Se si utilizza un cavo di prolunga, esso deve soddisfare i requisiti di sicurezza.



### **PERICOLO DI INCENDIO!**

- ⊙ Durante il funzionamento non devono trovarsi oggetti infiammabili (ad es. tende, carta ecc.) nelle immediate vicinanze dell'apparecchio.
- ⊙ Non usare mai l'apparecchio per asciugare stoffe o altri oggetti collocati sopra o davanti all'apparecchio.
- ⊙ Collocare l'apparecchio esclusivamente su una base solida, piana, asciutta e non infiammabile. Ad esempio, non collocare l'apparecchio su un tappeto a pelo lungo.

- ⊙ Quando si colloca l'apparecchio, mantenere intorno ad esso una distanza minima di 50 cm da altri oggetti o dalla parete. La distanza verso l'alto dev'essere di almeno 100 cm.
- ⊙ Non fare funzionare l'apparecchio in ambienti a rischio di esplosione o nelle vicinanze di gas o liquidi infiammabili.
- ⊙ Assicurarsi sempre che l'aria possa entrare e uscire liberamente. In caso contrario il calore può accumularsi all'interno dell'apparecchio.



### **PERICOLO di lesioni da ustione!**

- ⊙ L'apparecchio è ancora molto caldo anche dopo averlo spento e non deve essere toccato.
- ⊙ Prima di pulire l'apparecchio lasciarlo raffreddare fino a quando non esista più il pericolo di scottarsi.
- ⊙ Trasportare l'apparecchio solo quando si è raffreddato e utilizzare a questo scopo solo l'apposita impugnatura.

### **AVVERTENZA: rischio di danni materiali!**

- ⊙ Non collocare mai l'apparecchio su superfici calde (ad es. fornelli) o vicino a fonti di calore o fiamme libere.
- ⊙ Utilizzare solo gli accessori originali.
- ⊙ Non utilizzare detersivi abrasivi o graffianti.

## 4. Materiale in dotazione

- 1 termoventilatore a colonna **1**
- 1 base (costituita da 2 parti) **7**
- 1 dado per raccordo **13**
- 2 supporti avvolgicavo **9**
- 1 istruzioni brevi (allegate)
- 1 manuale d'uso (online)

### Disimballaggio

1. Togliere tutti i pezzi dalla confezione.
2. Controllare se i pezzi sono completi e intatti.

## 5. Messa in funzione

### 5.1 Montaggio dell'apparecchio

Prima di poter mettere in funzione l'apparecchio, bisogna avvitare la base **7** e applicare i supporti dell'avvolgicavo **9**.

1. **Figura B:** unire la metà posteriore della base **11** e la metà anteriore della base **12**. Assicurarsi che il collegamento s'innesti in modo udibile.
2. **Figura C:** collocare la base **7** sul termoventilatore a colonna **1**. Per farlo allineare la base in modo che il perno di guida **16** sul lato inferiore del termoventilatore a colonna **1** si inserisca nella rientranza **14** della base.
3. Avvitare saldamente il termoventilatore a colonna **1** alla base **7**. Utilizzare a questo scopo il dado per raccordo **13** fornito.
4. **Figura A:** inserire i supporti dell'avvolgicavo **9** negli appositi incavi sul lato posteriore del termoventilatore a colonna **1**.

## 5.2 Collocazione dell'apparecchio



### PERICOLO DI INCENDIO!

- ⊙ Collocare l'apparecchio esclusivamente su una base solida, piana, asciutta e non infiammabile. Ad esempio, non collocare l'apparecchio su un tappeto a pelo lungo.
- ⊙ Quando si colloca l'apparecchio, mantenere intorno ad esso una distanza minima di 50 cm da altri oggetti o dalla parete. La distanza verso l'alto dev'essere di almeno 100 cm.
- ⊙ Durante il funzionamento non devono trovarsi oggetti infiammabili (ad es. tende, carta ecc.) nelle immediate vicinanze dell'apparecchio.

- Scegliere un'ubicazione corrispondente alle avvertenze di sicurezza.
- Scegliere un'ubicazione tale da impedire che persone, animali o piante vengano a trovarsi nelle immediate vicinanze.
- Assicurarsi che l'apparecchio sia stabile.

## 6. Uso

### 6.1 Messa in funzione e spegnimento dell'apparecchio

1. Inserire la spina **8** in una presa di corrente che corrisponda ai dati tecnici.
2. Inserire l'alimentazione di corrente portando l'interruttore on/off **5** situato sul lato posteriore del termoventilatore a colonna **1** su **I**.  
L'apparecchio è ora pronto all'uso.
3. Disinserire l'alimentazione di corrente portando l'interruttore on/off **5** su **O**.



### 6.2 Funzionamento come ventilatore

È possibile utilizzare l'apparecchio come ventilatore, senza la funzione di riscaldamento.

1. Accendere l'apparecchio con l'interruttore on/off **5**.
2. Girare il regolatore riscaldamento **3** sul simbolo .
3. A questo punto, se necessario girare lentamente il regolatore termostatico **2** in direzione **MAX** finché non si sente un clic. L'apparecchio è ora in modalità ventilatore.
4. Terminare la modalità ventilatore spegnendo l'apparecchio con l'interruttore on/off **5**.



### 6.3 Selezione della potenzialità calorifera

Con il regolatore riscaldamento **3** si può scegliere tra due livelli di riscaldamento:

	Livello di riscaldamento 1: L'apparecchio funziona a 750 watt
	Livello di riscaldamento 2: L'apparecchio funziona a 1.500 watt

- Girare il regolatore riscaldamento **3** sul livello di riscaldamento desiderato.

### 6.4 Impostazione del termostato

1. Accendere l'apparecchio con l'interruttore on/off **5**.
2. Se necessario, girare il regolatore termostatico **2** fino alla battuta sul simbolo .
3. Girare il regolatore riscaldamento **3** sul livello di riscaldamento desiderato ( o ).
4. Ora girare il regolatore termostatico **2** su **MAX**. L'apparecchio riscalda.
5. Attendere che venga raggiunta una temperatura ambiente gradevole.
6. A questo punto riportare lentamente il regolatore termostatico **2** verso **MIN** finché non si sente un clic.
7. Rilasciare il regolatore termostatico **2** in questa posizione. Ora l'apparecchio si accende e si spegne automaticamente per mantenere la temperatura ambiente impostata.

---

**NOTA:** se la temperatura ambiente cambia sensibilmente, ad esempio perché una porta è rimasta aperta a lungo, occorre adeguare nuovamente l'impostazione del termostato.

---

8. Per spegnere l'apparecchio, portare il regolatore riscaldamento **3** su **O**. Spegnere l'apparecchio con l'interruttore on/off **5**.
9. Se si prevede di non utilizzare l'apparecchio per un periodo di tempo prolungato, staccare la spina **8** dalla presa di corrente.

## 6.5 Dispositivo antigelo

L'apparecchio dispone di una funzione antigelo. Quando questa funzione è attivata, l'apparecchio si accende automaticamente non appena la temperatura ambiente scende a 7 °C. L'apparecchio resta acceso fino al raggiungimento di una temperatura ambiente di 15 °C.

1. Accendere l'apparecchio con l'interruttore on/off **5**.
  2. Portare il regolatore termostatico **2** sul simbolo ❄.
  3. Girare il regolatore riscaldamento **3** sul livello di riscaldamento ♠. La funzione antigelo è ora attivata.
- Girare il regolatore riscaldamento **3** sulla posizione **0** per disattivare la funzione.

---

**NOTA: elevati costi dell'elettricità in caso di funzionamento continuo! È assolutamente necessario tenere presente che nel funzionamento continuo (24 ore) l'elevata potenza di 1.500 watt comporta un forte consumo di corrente. Con un prezzo di 35 cent al chilowattora, ciò causerebbe una spesa di 12,60 euro al giorno o 378 euro al mese.**

---

## 6.6 Interruttore di sicurezza

**Figura C:** l'apparecchio è protetto dai danni causati da cadute mediante un interruttore di sicurezza **15**. L'interruttore di sicurezza **15** si trova sul lato inferiore dell'apparecchio e lo spegne immediatamente in caso di caduta.

- Ricollocare l'apparecchio dritto.

## 6.7 Dispositivo di protezione contro il surriscaldamento

A scopo di sicurezza l'apparecchio è dotato di un dispositivo di protezione contro il surriscaldamento. Se la temperatura all'interno dell'apparecchio aumenta troppo, l'apparecchio si spegne automaticamente.

1. Girare il regolatore riscaldamento **3** su **0**. Spegnerne l'apparecchio con l'interruttore on/off **5**.
2. Far raffreddare completamente l'apparecchio.
3. Controllare se l'entrata aria **4** o l'uscita aria **10** sono intasate ed eliminarne la causa.
4. Poi è possibile riaccendere l'apparecchio.

---

**NOTA:** qualora non fosse possibile determinare la causa e l'errore dovesse ripetersi, rivolgersi al centro di assistenza.

---

## 7. Pulizia

Per poter sfruttare a lungo l'apparecchio è preferibile pulirlo regolarmente.



### **PERICOLO di scossa elettrica!**

- ⊙ Prima di qualsiasi intervento di pulizia, staccare la spina **8**.
- ⊙ Non immergere mai l'apparecchio nell'acqua.
- ⊙ Non far penetrare dell'acqua o dei detersivi nell'apparecchio.

### **AVVERTENZA: rischio di danni materiali!**

- ⊙ Non utilizzare detersivi abrasivi o graffianti.
- 
1. Rimuovere con cautela le incrostazioni di polvere più grandi con un aspirapolvere.
  2. Pulire l'apparecchio esternamente con uno straccio umido. Si può usare anche un poco di detersivo per piatti.
  3. Passarvi poi uno straccio inumidito con acqua limpida.
  4. Riutilizzare l'apparecchio solo quando è completamente asciutto.

## 8. Smaltimento

Questo prodotto è soggetto alla Direttiva europea 2012/19/UE. Il simbolo del bidone della spazzatura su ruote barrato significa che all'interno dell'Unione Europea il prodotto deve essere smaltito separatamente. Questo vale per il prodotto e tutti i suoi accessori contrassegnati da questo simbolo. I prodotti così contrassegnati non possono essere smaltiti assieme ai normali rifiuti domestici, bensì devono essere consegnati presso un centro di raccolta per il riciclaggio degli apparecchi elettrici ed elettronici.



Questo simbolo di riciclaggio contrassegna per esempio un oggetto o parti di materiali come adatti al riciclaggio. Il riciclaggio contribuisce a ridurre il consumo di materie prime e l'inquinamento ambientale.



### **Confezione**

Smaltire la confezione nel rispetto delle normative ambientali vigenti nel proprio paese.

## 9. Risoluzione dei problemi

Qualora l'apparecchio non funzioni correttamente, scorrere l'elenco di controllo seguente. poiché l'anomalia di funzionamento potrebbe essere dovuta a un piccolo problema che l'utente è in grado di risolvere autonomamente.



### PERICOLO di scossa elettrica!

- ⊙ Non tentare in nessun caso di riparare l'apparecchio da soli.

Errore	Possibili cause / rimedi
L'apparecchio non funziona	<ul style="list-style-type: none"> <li>• L'alimentazione di corrente è collegata?</li> <li>• Verificare il collegamento.</li> <li>• È scattato il dispositivo di protezione contro il surriscaldamento: far raffreddare l'apparecchio e pulirlo (vedere "Dispositivo di protezione contro il surriscaldamento" a pagina 146).</li> </ul>
L'apparecchio ha disattivato automaticamente il riscaldamento.	<ul style="list-style-type: none"> <li>• È stata raggiunta la temperatura impostata con il regolatore termostatico <b>2</b>. L'apparecchio si riaccende automaticamente quando la temperatura scende.</li> </ul>

## 10. Dati tecnici









Modello:	STHL 1500 A1
Tensione di rete:	220 - 240 V ~ 50 Hz
Classe di protezione:	II <input type="checkbox"/>
Potenza:	1.500 W

Indicazione	Simbolo	Valore	Unità
<b>Potenza termica</b>			
Potenza termica nominale	$P_{nom}$	1,5	kW
Potenza termica minima (valore indicativo)	$P_{min}$	0,75	kW
Potenza termica continua massima	$P_{max,c}$	1,5	kW
<b>Consumo di corrente ausiliaria</b>			
con potenza termica nominale	$e_{l_{max}}$	0	kW
con potenza termica minima	$e_{l_{min}}$	0	kW
in standby	$e_{l_{SB}}$	N/A	kW

Indicazione	Unità
<b>Solo per apparecchi di riscaldamento elettrici ad accumulo per ambienti singoli: tipo di regolazione dell'immissione di calore (selezionare una possibilità)</b>	
Regolazione manuale dell'immissione di calore con termostato integrato	No
Regolazione manuale dell'immissione di calore con riscontro della temperatura ambiente e/o esterna	No
Regolazione elettronica dell'immissione di calore con riscontro della temperatura ambiente e/o esterna	No
Emissione di calore con ausilio del ventilatore	No
<b>Tipo di potenza termica/controllo della temperatura ambiente (selezionare una possibilità)</b>	
Potenza termica a singolo livello, nessun controllo della temperatura ambiente	No
Due o più livelli impostabili manualmente, nessun controllo della temperatura ambiente	No
Controllo della temperatura ambiente con termostato meccanico	Si
Con controllo elettronico della temperatura ambiente	No
Controllo elettronico della temperatura ambiente e regolazione oraria	No
Controllo elettronico della temperatura ambiente e regolazione settimanale	No
<b>Altre opzioni di regolazione (sono possibili più risposte)</b>	
Controllo della temperatura ambiente con rilevamento della presenza	No

Indicazione	Unità
Controllo della temperatura ambiente con rilevamento delle finestre aperte	No
Con opzione di telecomando	No
Con regolazione adattiva dell'inizio del riscaldamento	No
Con limitazione del tempo di funzionamento	No
Con termometro a globo nero	No
<b>Dati di contatto</b>	
HOYER Handel GmbH Kühnehöfe 12 DE-22761 Hamburg GERMANY	

## Simboli utilizzati

	Isolamento di protezione
	<b>Geprüfte Sicherheit</b> (sicurezza verificata): gli apparecchi devono soddisfare le regole tecniche riconosciute e sono conformi alla legge in materia di sicurezza dei prodotti (Produktsicherheitsgesetz - ProdSG).
	Con la marcatura CE, la HOYER Handel GmbH dichiara la conformità UE.
	Questo simbolo ricorda di smaltire l'imballaggio nel rispetto dell'ambiente.
	Il simbolo di riciclaggio (3 frecce) contrassegna i materiali riutilizzabili. Il materiale può essere specificato con il numero di riciclaggio al centro (qui 21) e/o una sigla (qui PAP).
	Tensione alternata
	Si tratta di un prodotto riutilizzabile sottoposto alla responsabilità del produttore estesa nonché alla raccolta differenziata dei rifiuti.
	Con la marcatura UKCA, la HOYER Handel GmbH dichiara la conformità UK.
	Il simbolo contrassegna il fabbricante del prodotto.

Con riserva di modifiche tecniche.

## 11. Garanzia della HOYER Handel GmbH per l'Italia

Gentile cliente, questo apparecchio è dotato di una garanzia di 3 anni a decorrere dalla data d'acquisto. In caso di difetti del prodotto dispone di diritti legali contro il venditore. Questi diritti legali non sono limitati dalla garanzia da noi prestata, che viene descritta di seguito.

### Condizioni della garanzia

Il termine della garanzia inizia dalla data d'acquisto. Conservi con cura lo scontrino originale. Questo documento è necessario come prova dell'acquisto.

Se entro tre anni dalla data d'acquisto di questo prodotto si presenta un difetto di materiale o di produzione, ripareremo o sostituiamo gratuitamente il prodotto o ne rimborseremo il prezzo di acquisto, a nostra scelta. Per avvalersi di questa garanzia occorre presentare entro il termine di tre anni l'apparecchio difettoso e la prova d'acquisto (scontrino), descrivendo brevemente per iscritto in cosa consiste il difetto e quando si è presentato.

Se il difetto è coperto dalla nostra garanzia, vi verrà consegnato il prodotto riparato o un prodotto nuovo. La riparazione o sostituzione del prodotto non comporta l'inizio di un nuovo periodo di garanzia.

### Periodo di garanzia e diritti per i difetti

La prestazione della garanzia non prolunga il periodo di garanzia. Ciò si applica anche ai pezzi sostituiti o riparati. Danni e difetti eventualmente presenti già al momento dell'acquisto devono essere comunicati dopo aver aperto la confezione. Le riparazioni effettuate dopo lo scadere del periodo di garanzia sono a pagamento.



## Entità della garanzia

L'apparecchio è stato prodotto con cura basandosi su severe direttive di qualità ed è stato controllato scrupolosamente prima della consegna.

La garanzia si applica agli errori di materiale o produzione.

**La prestazione in garanzia vale per difetti del materiale o di fabbricazione. Questa garanzia non si estende a componenti del prodotto esposti a normale logorio, che possono pertanto essere considerati come componenti soggetti a usura (esempio capacità della batteria, calcificazione, lampade, pneumatici, filtri, spazzole...). La garanzia non si estende altresì a danni che si verificano su componenti delicati (esempio interruttori, batterie, parti realizzate in vetro, schermi, accessori vari) nonché danni derivanti dal trasporto o altri incidenti.**

La garanzia decade se il prodotto è stato danneggiato o non è stato correttamente utilizzato o sottoposto a manutenzione. Per un uso adeguato del prodotto occorre attenersi strettamente a tutte le indicazioni riportate nel manuale di istruzioni per l'uso. Occorre evitare assolutamente usi o azioni sconsigliati o evidenziati negativamente nel manuale di istruzioni per l'uso.

Il prodotto è destinato esclusivamente all'uso privato e non commerciale. La garanzia decade in caso di maneggio scorretto e inadeguato, ricorso alla forza e interventi non autorizzati dal nostro centro assistenza.

## Disbrigo nei casi contemplati dalla garanzia

Per garantire un rapido disbrigo della richiesta, la preghiamo di attenersi alle seguenti indicazioni:

- Per tutte le richieste mantenga a portata di mano il numero di articolo **IAN: 441441\_2301** e lo scontrino come prova.
- Il numero di articolo è riportato sulla targhetta di omologazione, su un'incisione sul frontespizio del manuale (in basso a sinistra) o su un adesivo situato sul lato posteriore o inferiore dell'apparecchio.
- Qualora si presentassero errori di funzionamento o altri difetti, si rivolga innanzitutto ai centri assistenza indicati di seguito, **telefonticamente** o tramite **e-mail**.
- Il prodotto registrato come difettoso potrà poi essere inviato a carico del destinatario all'indirizzo del centro assistenza che Le verrà comunicato, allegando la prova d'acquisto (scontrino) e indicando in che cosa consiste il difetto e quando si è presentato.

All'indirizzo [www.lidl-service.com](http://www.lidl-service.com) è possibile scaricare questo manuale, molti altri manuali, filmati sui prodotti e software di installazione.



Con questo codice QR si passa direttamente alla pagina dell'assistenza Lidl ([www.lidl-service.com](http://www.lidl-service.com)) e digitando il numero di articolo (IAN) **441441\_2301** è possibile aprire il vostro manuale d'uso.



### **Centri assistenza**

**IT** Assistenza Italia  
Tel.: 800781188  
E-Mail: [hoyer@lidl.it](mailto:hoyer@lidl.it)

**IAN: 441441\_2301**



### **Fornitore**

Si tenga presente che il seguente indirizzo **non è un indirizzo di assistenza**. Rivolgersi innanzitutto ai centri assistenza riportati sopra.

HOYER Handel GmbH  
Kühnehöfe 12  
22761 Hamburg  
GERMANIA

## **12. Garanzia della HOYER Handel GmbH per la Svizzera e Malta**

Gentile cliente, questo apparecchio è dotato di una garanzia di 3 anni a decorrere dalla data d'acquisto. In caso di difetti del prodotto dispone di diritti legali contro il venditore. Questi diritti legali non sono limitati dalla garanzia da noi prestata, che viene descritta di seguito.

### **Condizioni della garanzia**

Il termine della garanzia inizia dalla data d'acquisto. Conservi con cura lo scontrino originale. Questo documento è necessario come prova dell'acquisto.

Se entro tre anni dalla data d'acquisto di questo prodotto si presenta un difetto di materiale o di produzione, ripareremo o sostituiremo gratuitamente il prodotto o ne rimborseremo il prezzo di acquisto, a nostra scelta. Per avvalersi di questa garanzia occorre presentare entro il termine di tre anni l'apparecchio difettoso e la prova d'acquisto (scontrino), descrivendo brevemente per iscritto in cosa consiste il difetto e quando si è presentato.

Se il difetto è coperto dalla nostra garanzia, vi verrà consegnato il prodotto riparato o un prodotto nuovo. La riparazione o sostituzione del prodotto non comporta l'inizio di un nuovo periodo di garanzia.

### **Periodo di garanzia e diritti per i difetti**

La prestazione della garanzia non prolunga il periodo di garanzia. Ciò si applica anche ai pezzi sostituiti o riparati. Danni e difetti eventualmente presenti già al momento dell'acquisto devono essere comunicati dopo aver aperto la confezione. Le riparazioni effettuate dopo lo scadere del periodo di garanzia sono a pagamento.

## **Entità della garanzia**

L'apparecchio è stato prodotto con cura basandosi su severe direttive di qualità ed è stato controllato scrupolosamente prima della consegna.

La garanzia si applica agli errori di materiale o produzione.

## **Sono escluse dalla garanzia i pezzi soggetti a normale usura e i danni a parti fragili quali interruttori, lampadine o altri pezzi realizzati in vetro.**

La garanzia decade se il prodotto è stato danneggiato o non è stato correttamente utilizzato o sottoposto a manutenzione. Per un uso adeguato del prodotto occorre attenersi strettamente a tutte le indicazioni riportate nel manuale di istruzioni per l'uso. Occorre evitare assolutamente usi o azioni sconsigliati o evidenziati negativamente nel manuale di istruzioni per l'uso.

Il prodotto è destinato esclusivamente all'uso privato e non commerciale. La garanzia decade in caso di maneggio scorretto e inadeguato, ricorso alla forza e interventi non autorizzati dal nostro centro assistenza.

## **Disbrigo nei casi contemplati dalla garanzia**

Per garantire un rapido disbrigo della richiesta, la preghiamo di attenersi alle seguenti indicazioni:

- Per tutte le richieste mantenga a portata di mano il numero di articolo **IAN: 441441\_2301** e lo scontrino come prova.
- Il numero di articolo è riportato sulla targhetta di omologazione, su un'incisione sul frontespizio del manuale (in basso a sinistra) o su un adesivo situato sul lato posteriore o inferiore dell'apparecchio.

- Qualora si presentassero errori di funzionamento o altri difetti, si rivolga innanzitutto ai centri assistenza indicati di seguito, **telefonticamente** o tramite **e-mail**.
- Il prodotto registrato come difettoso potrà poi essere inviato a carico del destinatario all'indirizzo del centro assistenza che Le verrà comunicato, allegando la prova d'acquisto (scontrino) e indicando in che cosa consiste il difetto e quando si è presentato.

All'indirizzo [www.lidl-service.com](http://www.lidl-service.com) è possibile scaricare questo manuale, molti altri manuali, filmati sui prodotti e software di installazione.



Con questo codice QR si passa direttamente alla pagina dell'assistenza Lidl ([www.lidl-service.com](http://www.lidl-service.com)) e digitando il numero di articolo (IAN) **441441\_2301** è possibile aprire il vostro manuale d'uso.



## **Centri assistenza**



Assistenza Svizzera

Tel.: 0800 56 44 33

E-Mail: [hoyer@lidl.ch](mailto:hoyer@lidl.ch)



Assistenza Malta

Tel.: 80062230

E-Mail: [hoyer@lidl.com.mt](mailto:hoyer@lidl.com.mt)

**IAN: 441441\_2301**



## **Fornitore**

Si tenga presente che il seguente indirizzo

**non è un indirizzo di assistenza.**

Rivolgersi innanzitutto ai centri assistenza riportati sopra.

HOYER Handel GmbH

Kühnhöfe 12

22761 Hamburg

GERMANIA



# Tartalom

<b>1. Áttekintés</b> .....	<b>157</b>
<b>2. Rendeltetésszerű használat</b> .....	<b>158</b>
<b>3. Biztonsági utasítások</b> .....	<b>158</b>
<b>4. A csomag tartalma</b> .....	<b>161</b>
<b>5. Üzembe helyezés</b> .....	<b>162</b>
5.1 Az eszköz összeszerelése .....	162
5.2 A készülék elhelyezése .....	162
<b>6. Használat</b> .....	<b>162</b>
6.1 A készülék üzembe helyezése és kikapcsolása .....	162
6.2 Működés ventilátorként .....	162
6.3 Válassza ki a fűtési teljesítményt .....	163
6.4 Állítsa be a termosztátot .....	163
6.5 Fagymonitor .....	163
6.6 Biztonsági kapcsoló .....	163
6.7 Túlmelegedésvédelem .....	164
<b>7. Tisztítás</b> .....	<b>164</b>
<b>8. Eltávolítás</b> .....	<b>164</b>
<b>9. Problémamegoldás</b> .....	<b>165</b>
<b>10. Műszaki adatok</b> .....	<b>165</b>
<b>11. Garancia</b> .....	<b>167</b>

# 1. Áttekintés

- 1 Toronyfűtés
- 2 Termosztátszabályozó
  - ☼: Aktiválja a fagyfigyelő funkciót
  - MIN – MAX:** fokozatmentes szabályozás kb. 15 - 40 °C között
- 3 Fűtésszabályozó
  - 0: A ventilátor és a fűtés kikapcsolva
  - ♣: csak ventilátor fűtés nélkül
  - ♠: Ventilátor 1-es hőteljesítményszinttel (750 W)
  - ♠♠: Ventilátor 2-es hőteljesítményszinttel (1 500 W)
- 4 Légbeömlő
- 5 I/O: Be-/Kikapcsoló gomb
- 6 Tápcsatlakozó aljzat
- 7 Talapzat
- 8 Csatlakozóvezeték hálózati csatlakozódugóval
- 9 2 konzolból álló kábeltekercs
- 10 Légekimenet
- 11 Talapzat hátsó része
- 12 Talapzat elülső része
- 13 Hollandi anya
- 14 Mélyedés
- 15 Biztonsági kapcsoló
- 16 Vezetőcsap

## Köszönjük bizalmát!

Gratulálunk az új toronyfűtéséhez.

A készülék biztonságos használata, továbbá a szolgáltatások teljes körű megismerése érdekében:

- **Az első használatbavétel előtt figyelmesen olvassa végig a kezelési útmutatót.**
- **Feltétlenül tartsa be az útmutató biztonsági utasításait!**
- **A készülék kizárólag a kezelési útmutatóban ismertetett módon üzemeltethető.**
- **Őrizze meg a kezelési útmutatót!**
- **Amennyiben később továbbadja a készüléket, kérjük, mellékelje a kezelési útmutatót is. A kezelési útmutató a termék részét képezi.**

Sok örömet kívánunk az új toronyfűtés használatához!

### Jelek a készüléken



#### **Ne takarja le**

Ez a jelzés figyelmeztet, hogy ne takarja le a készüléket, mert az így kialakuló túlfűtés kárt és tűzveszélyt okozhat.



Ez a jelzés figyelmezteti, hogy ne érjen hozzá a forró felületekhez.

## 2. Rendeltetészerű használat

A készülék száraz belső helyiségek kiegészítő fűtésére alkalmas kb. 10 m<sup>2</sup>-ig.

**Ez a termék csak jól szigetelt helyiségekben vagy alkalmi használatra alkalmas.**

A készülék kizárólag háztartási használatra készült, nem szabad üzleti célokra használni. A készüléket csak belső terekben szabad használni.

A készüléket kizárólag a padlóra szabad helyezni.

### **Előre látható helytelen használat**



#### **TŰZVESZÉLY!**

- ⊙ Soha ne használja a készüléket textíliák vagy egyéb tárgyak szárítására, úgy, hogy azokat a készülékre, a készülék fölé vagy elé helyezi.
- ⊙ A készüléket semmilyen gépjárműben nem szabad használni.

## 3. Biztonsági utasítások

### **Figyelmeztető jelzések**

A kezelési útmutató szükség esetén a következő figyelmeztető jelzéseket használja:



**VESZÉLY!** Magas kockázat: a figyelmeztetés figyelmen kívül hagyása súlyos, életveszélyes sérülést okozhat.

**FIGYELMEZTETÉS!** Közepes kockázat: a figyelmeztetés figyelmen kívül hagyása sérüléseket vagy súlyos anyagi károkat okozhat.

**VIGYÁZAT:** Alacsony kockázat: A figyelmeztetés figyelmen kívül hagyása könnyű sérüléseket vagy anyagi károkat okozhat.

**MEGJEGYZÉS:** A készülék használatához szükséges tudnivalók, speciális jellemzők.



## **Tudnivalók a biztonságos üzemeltetéshez**

- ⊙ A 3 év alatti gyermekeket tartsa távol a készüléktől, kivéve, ha állandó felügyelet alatt vannak.
- ⊙ 3 és 8 év közötti gyermekek a készüléket csak felügyelet mellett vagy akkor kapcsolhatják be vagy ki, ha a készülék biztonságos használatáról felvilágosították őket, és az abból eredő veszélyeket megértették, valamint a készüléket normál üzemi helyzetben helyezték el vagy szerelték fel. 3 és 8 év közötti gyermekek nem dughatják a csatlakozódugót az aljzatba, nem szabályozhatják, tisztíthatják a készüléket és/vagy nem végezhetik a készülék felhasználói karbantartását.
- ⊙ 8 évesnél idősebb gyermekek és csökkent fizikai, érzékszervi vagy mentális képességekkel rendelkező személyek, illetve akik nem rendelkeznek megfelelő tapasztalattal és/vagy tudással, csak felügyelet mellett használhatják a készüléket, illetve csak a készülék biztonságos használatáról szóló megfelelő tájékoztatás után, és ha a lehetséges veszélyeket megértették. Gyermekek nem játszhatnak a készülékkel. A tisztítást és a felhasználói karbantartást a gyermekek felügyelet nélkül nem végezhetik.
- ⊙ **A készülék egyes alkatrészei felforrósodhatnak, és égési sérüléseket okozhatnak. Különösen elővigyázatosan kell eljárni, ha gyermekek vagy kiszolgáltatott helyzetben lévő személyek vannak jelen.**
-  ⊙ **Ne takarja le!** A fűtőberendezés túlmelegedésének megelőzése érdekében a készüléket tilos letakarni.
- ⊙ A készüléket soha nem szabad közvetlenül fali aljzat alá helyezni, mert a fellépő hő károsíthatja az elektromos rendszert.
- ⊙ Ne használja a készüléket:
  - mosdó, fürdőkád, zuhanyzó vagy úszómedence közvetlen közelében
  - ha korábban leesett
  - ha látható sérülés jeleit mutatja
- ⊙ A készüléket vízszintes és stabil felületen használja.

- ⊙ A fűtőberendezést nem szabad olyan kis helyiségekben használni, ahol olyan személyek tartózkodnak, akik nem hagyhatják el önállóan a helyiséget, kivéve, ha állandó felügyelet alatt állnak.
- ⊙ Annak érdekében, hogy a tűzveszély a lehető legalacsonyabb legyen, ügyeljen arra, hogy textíliák, függönyök vagy más éghető anyagok soha ne legyenek 1 m-nél közelebb a légkimenethez.
- ⊙ Ha a készülék csatlakozóvezetéke megsérül, akkor a veszélyek megelőzése érdekében a gyártóval, a gyártó vevőszolgálatával vagy egy megfelelő szakképzettséggel rendelkező személlyel ki kell cseréltetni.
- ⊙ A készülék nem üzemeltethető külső időkapcsoló órával vagy külön távvezérlő rendszerrel.



### **VESZÉLY a gyermekekre nézve!**

- ⊙ A csomagolóanyag nem gyermekjáték. A gyermekek nem játszhatnak a műanyag zacskókkal. A zacskók fulladást okozhatnak.
- ⊙ A készüléket gyermekektől távol kell tartani!



### **VESZÉLY házi- és haszonállatokra nézve, és az általuk okozott veszély!**

- ⊙ Az elektromos készülékek veszélyt jelenthetnek a házi- és haszonállatokra nézve. Ezenkívül az állatok is károsíthatják a készüléket. Ezért alapvetően tartsa távol az állatokat az elektromos készülékektől.



### **Nedvesség következtében fellépő áramütés VESZÉLYE!**

- ⊙ A készüléket, a csatlakozóvezetéket és a hálózati csatlakozódugót sem szabad vízbe vagy más folyadékokba mártani.
- ⊙ Óvja a készüléket a nedvességtől, fröccsenő vagy csöpögő víztől: ellenkező esetben áramütés veszélye áll fenn.

- ⊙ Amennyiben folyadék jutna a készülékbe, azonnal húzza ki a hálózati csatlakozót. Az újbóli üzembe helyezés előtt ellenőriztesse a készüléket.
- ⊙ Ne használja a készüléket vizes kézzel.
- ⊙ Amennyiben a készülék mégis vízbe esne, úgy azonnal húzza ki a hálózati csatlakozót, és csak utána vegye ki a készüléket a vízből. Ilyen esetben ne használja tovább a készüléket, hanem ellenőriztesse szakszervizzel.



### **Áramütés VESZÉLYE!**

- ⊙ Ne működtesse a készüléket, ha a készüléken vagy a csatlakozóvezetéken látható sérülések találhatók, illetőleg ha a készüléket előzőleg leejtették.
- ⊙ A hálózati csatlakozódugót kizárólag olyan szabályszerűen felszerelt, könnyen hozzáférhető csatlakozóaljzathoz csatlakoztassa, amelynek feszültsége megfelel a készülék adattábláján feltüntetett értéknek. A csatlakozóaljzatnak a csatlakoztatást követően is könnyen hozzáférhetőnek kell lennie.
- ⊙ Ügyeljen arra, hogy a csatlakozóvezeték ne sérüljön meg éles peremek vagy forró felületek miatt.

- ⊙ A készülék használata során ügyeljen arra, hogy a csatlakozóvezeték ne akadjon vagy csípődjön be.
  - ⊙ A készülék a kikapcsolását követően sincs leválasztva a hálózati áramellátásról. Ehhez ki kell húznia a hálózati csatlakozót.
  - ⊙ A hálózati csatlakozódugó kihúzásakor mindig a csatlakozódugót fogja, soha ne a vezetékét.
  - ⊙ Húzza ki a hálózati csatlakozót a hálózati aljzatból:
    - ha üzemzavar lép fel
    - ha nem használja a készüléket
    - mielőtt a készüléket tisztítja
    - vihar idején
  - ⊙ Soha ne próbálja meg ujjait vagy tárgyakat a szellőzőrácsokon keresztül a készülék belsejébe dugni.
  - ⊙ A veszélyek megelőzése érdekében ne végezzen átalakításokat a terméken.
  - ⊙ Használat közben teljesen csavarja le a csatlakozóvezetékét, hogy megelőzze a vezeték túlmelegedését és kiégését.
  - ⊙ Hosszabbító kábel használata esetén a vonatkozó biztonsági előírásoknak megfelelően kell választani.
- ⊙ Soha ne használja a készüléket robbanásveszélyes helyiségekben vagy éghető gázok vagy folyadékok közelében.
  - ⊙ Ügyeljen arra, hogy a levegő szabadon áramolhasson be és ki a készülékből. Különben túlmelegedés alakulhat ki a készülékben.



### **Égési sérülések VESZÉLYE!**

- ⊙ A készülék még kikapcsolás után is forró, úgyhogy ne fogja meg.
- ⊙ A tisztítása előtt hagyja annyira kihűlni a készüléket, hogy már ne okozhasson égési sérüléseket.
- ⊙ A készüléket csak kihűlt állapotban mozgassa/szállítsa, kizárólag az erre a célra tervezett fogantyújával.

### **FIGYELMEZTETÉS anyagi károkra!**

- ⊙ A készüléket soha ne helyezze forró felületre (pl. tűzhelyre), hőforrások vagy nyílt láng közelébe.
- ⊙ Csak eredeti tartozékokat használjon.
- ⊙ A tisztításhoz ne alkalmazzon erős vagy súroló hatású tisztítószeret.



### **TŰZVESZÉLY!**

- ⊙ Működés közben nem lehetnek éghető tárgyak (pl. függöny, papír stb.) a készülék közvetlen közelében.
- ⊙ Soha ne használja a készüléket textíliák vagy egyéb tárgyak szárítására, úgy, hogy azokat a készülékre, a készülék fölé vagy elé helyezi.
- ⊙ A készüléket kizárólag szilárd, egyenes, száraz és nem éghető felületre szabad helyezni. A készülék pl. nem helyezhető bolyhos szálú szőnyegre.
- ⊙ A készülék felállítása során tartson legalább 50 cm távolságot más tárgyaktól vagy a faltól. A felfelé számított távolságnak legalább 100 cm-nek kell lennie.

## **4. A csomag tartalma**

- 1 Toronyfűtés **1**
- 1 Talapzat (2 részből áll) **7**
- 1 Hollandi anya **13**
- 2 Konzolból álló kábeltekercs **9**
- 1 Rövid útmutató (mellékelve)
- 1 Használati útmutató (online)

### **Kicsomagolás**

1. Vegyen ki minden tartozékot a csomagolásból.
2. Ellenőrizze, hogy minden alkatrész megvan-e, illetve hogy azok sértetlenek-e.

## 5. Üzembe helyezés

### 5.1 Az eszköz összeszerelése

A készülék üzembe helyezése előtt fel kell csavarozni a talapzatot **7** és rögzíteni kell a kábeltekerceselő **9** tartóit.

1. **B lép:** Illessze össze a talapzat hátsó **11** és a talapzat elülső **12**. Ügyeljen arra, hogy a csatlakozás hallhatóan a helyére kattanjon.
2. **C lép:** Helyezze a talapzatot **7** a toronyfűtésre **1**. Igazítsa az alapot úgy, hogy a toronyfűtés **1** alsó oldalán lévő vezetősap **16** az alapon lévő mélyedésben **14** legyen.
3. Csavarja fel a toronyfűtést **1** az talapzatra **7**. Ehhez a csomagban található hollandi anyát **13** használja.
4. **A lép:** Illessze a kábeltekerceselés **9** tartóit a toronyfűtés **1** hátulján található mélyedésekbe.

### 5.2 A készülék elhelyezése



#### TÜZVESZÉLY!

- ⊙ A készüléket kizárólag szilárd, egyenes, száraz és nem éghető felületre szabad helyezni. A készülék pl. nem helyezhető bolyhos szálú szőnyegre.
- ⊙ A készülék felállítása során tartson legalább 50 cm távolságot más tárgyaktól vagy a faltól. A felfelé számított távolságnak legalább 100 cm-nek kell lennie.
- ⊙ Működés közben nem lehetnek éghető tárgyak (pl. függöny, papír stb.) a készülék közvetlen közelében.

- Olyan helyet válasszon, amely megfelel a biztonsági követelményeknek.

- A helyszínt úgy válassza meg, hogy a közvetlen közelében ne legyenek emberek, állatok vagy növények.
- Győződjön meg arról, hogy a készülék biztonságosan áll.

## 6. Használat

### 6.1 A készülék üzembe helyezése és kikapcsolása

1. Dugja be a hálózati csatlakozódugót **8** a műszaki adatoknak megfelelő csatlakozóaljzatba.
2. Kapcsolja be a tápellátást úgy, hogy a toronyfűtés **1** hátulján lévő be-/kikapcsolót **5 I** állásba fordítja.  
A készülék ekkor üzemkész.
3. Kapcsolja ki a tápellátást a be-/ki kapcsoló **5 O** állásba állításával.

### 6.2 Működés ventilátorként

A készüléket ventilátorként használhatja fűtési funkció nélkül.

1. Kapcsolja be a készüléket a be-/ki kapcsolóval **5**.
2. Fordítsa a fűtésszabályozót **3 a(z)** ♣ szimbólumra.
3. Ha szükséges, lassan forgassa el a termosztát szabályozóját **2** a **MAX** felé, amíg kattánást nem hall. A készülék most ventilátor üzemmódban van.
4. A ventilátor működésének leállításához kapcsolja ki a készüléket a be-/kikapcsolóval **5**.

### 6.3 Válassza ki a fűtési teljesítményt

A fűtésszabályozóval **3** két hőteljesítményszint közül választhat:

♠	1. hőteljesítményszint: a készülék 750 Watt teljesítménnyel működik
♠♠	2. hőteljesítményszint: a készülék 1500 Watt teljesítménnyel működik

- Forgassa el a fűtésszabályozót **3** a kívánt hőteljesítményszintre.

### 6.4 Állítsa be a termosztátot

1. Kapcsolja be a készüléket a be/ki kapcsolóval **5**.
2. Ha szükséges, forgassa el a termosztát szabályozóját **2** a(z) \* szimbólumhoz ütközésig.
3. Forgassa el a fűtésszabályozót **3** a kívánt hőteljesítményszintre (♠ vagy ♠♠).
4. Most fordítsa el a termosztát szabályozóját **2 MAX** állásba. A készülék fűt.
5. Várja meg, amíg el nem éri a kényelmes szobahőmérsékletet.
6. Most lassan forgassa vissza a termosztát szabályozóját **2** a **MIN** felé, amíg kattantást nem hall.
7. Hagyja ebben a helyzetben a termosztát szabályozóját **2**. A készülék most automatikusan be- és kikapcsol, hogy fenntartsa a beállított szobahőmérsékletet.

**MEGJEGYZÉS:** Ha a környezeti hőmérséklet jelentősen megváltozik, például az érzékelt, mert egy ajtó hosszabb ideig nyitva volt, akkor a termosztát beállítását újra el kell végezni.

8. A készülék kikapcsolásához állítsa a fűtésszabályozót **3** a **0** állásba. Kapcsolja ki a készüléket a be/ki kapcsolóval **5**.
9. Ha hosszabb ideig nem használja, húzza ki a csatlakozóvezetékét hálózati csatlakozódugóval **8** a konnektorból.

### 6.5 Fagymonitor

A készülék rendelkezik fagymonitor funkcióval. Ha ez a funkció aktiválva van, a készülék automatikusan bekapcsol, ahogy a környezeti hőmérséklet 7 °C-ra süllyed. A készülék üzemben marad, amíg a környezeti hőmérséklet el nem éri a 15 °C fokot.

1. Kapcsolja be a készüléket a be/ki kapcsolóval **5**.
  2. Állítsa a termosztát szabályozót **2** a(z) \* szimbólumra.
  3. Forgassa el a fűtés szabályozóját **3** a(z) ♠ hőteljesítményszintre. A fagymonitor funkció most be van kapcsolva.
- A funkció kikapcsolásához fordítsa a fűtésszabályozót **3** a **0** állásba.

---

**MEGJEGYZÉS: Tartós üzemmód mellett magas lesz a villanyszámla! Kérjük, feltétlenül vegye figyelembe, hogy tartós (24 órás) üzemmód mellett az 1500 Wattos magas teljesítmény miatt a készülék sok energiát használ. 35 cent/kWh ár mellett ez naponta 12,60 eurós, illetve havonta 378 eurós költséget jelentene.**

---

### 6.6 Biztonsági kapcsoló

**C kép:** A készüléket biztonsági kapcsoló **15** védi, hogy ne károsodjon, amennyiben a készülék felborul. A biztonsági kapcsoló **15** a készülék alján található, és azonnal kikapcsolja a készüléket, ha az felborul.

- Állítsa ismét függőleges helyzetbe a készüléket.

## 6.7 Túlmelegedésvédelem

Az Ön biztonsága érdekében a készülék rendelkezik túlmelegedés-védelemmel. Ha a készülék belsejében túl magas a hőmérséklet, a készülék automatikusan kikapcsol.

1. Fordítsa a fűtésszabályozót **3** a **0** állásba. Kapcsolja ki a készüléket a be/ki kapcsolóval **5**.
2. Hagyja a készüléket teljesen kihűlni.
3. Vizsgálja meg, hogy akadályozza-e valami a légkimenetet **10** és légbeömlőt **4**, és hárítsa el az akadályt.
4. Ezután ismét bekapcsolhatja a készüléket.

---

**MEGJEGYZÉS:** Ha nem talál okot, és a hiba ismétlődően jelentkezik, lépjen kapcsolatba a szervizközponttal.

---

## 7. Tisztítás

Tisztítsa rendszeresen a terméket, hogy tovább használhassa.



### Áramütés VESZÉLYE!

- ⊙ A készülék tisztítása előtt minden esetben húzza ki a hálózati csatlakozódugót **8**.
- ⊙ Soha ne merítse víz alá a terméket.
- ⊙ Ne jusson víz vagy tisztítószer a termékbe.

### FIGYELMEZTETÉS anyagi károkról!

- ⊙ A tisztításhoz ne alkalmazzon erős vagy súroló hatású tisztítószereket.
- 
1. Porszívóval óvatosan távolítsa el a nagyszemcsés porlerakódást.
  2. A készülék külsejét nedves ronggyal tisztítsa. Használhat egy kevés mosogatószer is.
  3. Tiszta vízzel megnedvesített ronggyal törölje át a készüléket.
  4. Csak akkor használja ismét a készüléket, ha már teljesen megszáradt.

## 8. Eltávolítás

A terméket a 2012/19/EK európai irányelvnek megfelelően kell leselejtezni. Az áthúzott kerekese szemetestároló szimbólum azt jelenti, hogy a termék az Európai Unióban szelektív hulladékgyűjtés keretében távolítható el. Ez a termékre, valamint az ezzel a szimbólummal ellátott minden tartozékra érvényes. A megjelölt termékek nem dobhatók a háztartási szemétkébe; ezeket az elektromos és elektronikus készülékek újrahasznosításával foglalkozó gyűjtőhelyeken kell leadni.



Az újrahasznosítás szimbóluma például egy tárgyat vagy anyagrészeket újrahasznosításra alkalmasként jelöl meg. Az újrahasznosítás segít a nyersanyagok felhasználásának, valamint a környezetterhelés csökkentésében.



### Csomagolás

A csomagolás kidobásakor vegye figyelembe az Ön országában érvényes megfelelő környezetvédelmi előírásokat.

## 9. Problémamegoldás

Ha készüléke nem megfelelően működik, először ellenőrizze az ellenőrzőlistán felsorolt problémákat. Lehetséges, hogy csak kisebb problémáról van szó, amelyet egyedül is képes megoldani.



### Áramütés VESZÉLYE!

- ⊙ Semmiképp ne kísérelje meg a készüléket önállóan megjavítani!

Hiba	Lehetséges okok / elhárítás módja
Nem működik	<ul style="list-style-type: none"> <li>• Van áram?</li> <li>• Ellenőrizze a csatlakozást!</li> <li>• Működésbe lépett a túlmelegedés-védelem: Hagyja kihűlni, majd tisztítsa meg a készüléket (lásd „Túlmelegedésvédelem” a következő oldalon 164).</li> </ul>
A készülék automatikusan kikapcsolta a fűtést.	<ul style="list-style-type: none"> <li>• Elérte a termosztát szabályozón <b>2</b> beállít ott hőmérsékletet.</li> <li>• A készülék automatikusan újra bekapcsol, ha a hőmérséklet csökken.</li> </ul>

## 10. Műszaki adatok

Modell:	STHL 1500 A1
Hálózati feszültség:	220 - 240 V ~ 50 Hz
Védelmi osztály:	II <input type="checkbox"/>
Teljesítmény:	1500 W

Leírás	Szimbólum	Érték	Egység
<b>Hőteljesítmény</b>			
Névleges hőteljesítmény	$P_{nom}$	1,5	kW
Minimális hőteljesítmény (referencia érték)	$P_{min}$	0,75	kW
Maximális folyamatos hőteljesítmény	$P_{max,c}$	1,5	kW
<b>Kiegészítő energiafogyasztás</b>			
névleges hőteljesítmény mellett	$e_{l_{max}}$	0	kW
minimális hőteljesítmény mellett	$e_{l_{min}}$	0	kW
készletléti üzemmódban	$e_{l_{SB}}$	N/A	kW

Leírás	Egység
<b>Csak elektromos tárolós helyi fűtőtestek esetén: A hőellátás szabályozásának típusa (kérjük, válasszon egy lehetőséget)</b>	
a hőellátás kézi vezérlése beépített termosztáttal	Nem
a hőellátás kézi vezérlése a helyiség és/vagy külső hőmérséklet visszajelzésével	Nem
a hőellátás elektronikus vezérlése a helyiség és/vagy külső hőmérséklet visszajelzésével	Nem
Hőkibocsátás ventilátor támogatással	Nem
<b>Hőteljesítmény/szobahőmérséklet-szabályozás típusa (kérjük, válasszon egyet)</b>	
egyszintű hőteljesítmény, nincs szobahőmérséklet-szabályozás	Nem
két vagy több manuálisan állítható fokozat, nincs szobahőmérséklet-szabályozás	Nem
szobahőmérséklet-szabályozás mechanikus termosztáttal	Igen
elektronikus szobahőmérséklet-szabályozással	Nem
elektronikus szobahőmérséklet-szabályozás és napszak-szabályozás	Nem
elektronikus szobahőmérséklet-szabályozás és napi szabályozás	Nem
<b>Egyéb szabályozási lehetőségek (több válasz is lehetséges)</b>	
Szobahőmérséklet-szabályozás jelenlétérzékeléssel	Nem
Szobahőmérséklet-szabályozás nyitott ablak érzékeléssel	Nem
távírányító opcióval	Nem
a fűtés indításának adaptív szabályozásával	Nem
működési időkorláttal	Nem

Leírás	Egység
fekete golyós érzékelővel	Nem
<b>Elérhetőségek</b>	
HOYER Handel GmbH Kühnehöfe 12 DE-22761 Hamburg NÉMETORSZÁG	



## Alkalmazott szimbólumok

	Védőszigetelés
	<b>Geprüfte Sicherheit</b> (tanúsított biztonság): a készülékeknek elegendő kell tenniük az általánosan elfogadott műszaki szabályoknak, és meg kell felelniük a termékek biztonságáról szóló törvény (Produktsicherheitsgesetz - ProdSG) rendelkezéseinek.
	A CE-jelzéssel a HOYER Handel GmbH az uniós rendelkezéseknek való megfelelést jelzi.
	Ez a szimbólum a csomagolás környezetbarát módon történő ártalmatlanítására emlékeztet.
	Az újrahasznosítás szimbólumával (3 nyíl) az újrahasznosítható anyagokat jelölik. Az anyagot a közepén található újrahasznosítási szám (itt: 21) és/vagy a rövidítés (itt: PAP) segítségével lehet meghatározni.
~	Váltakozó áram
	Egy újrahasznosítható termékről van szó, amely a bővített gyártói felelősségnek és a szelektív hulladékgyűjtésnek van alávetve.
	Az UKCA jelzéssel a HOYER Handel GmbH az Egyesült Királyság rendelkezéseinek való megfelelést jelzi.
	A szimbólum a termék gyártóját jelöli.

A műszaki változtatások joga fenntartva.

## 11. Garancia

<b>(HU) JÓTÁLLÁSI TÁJÉKOZTATÓ</b>	
A termék megnevezése:	VENTILÁTOROS HŐSUGÁRZÓ TORONY
Gyártási szám:	<b>441441_2301</b>
A termék típusa:	STHL 1500 A1
A termék azonosításra alkalmas részeinek meghatározása:	Toronyfűtés, talpazat (2 részből áll), 1 hollandi anya, 2 konzolból álló kábeltekercs
A gyártó cégneve, címe és email címe:	Hoyer Handel GmbH Kühnehöfe 12 22761 Hamburg GERMANY
A szerviz neve, címe és telefonszáma:	<b>Szerviz Magyarország</b> Teknihall Elektronik GmbH Breitefeld 15 64839 Münster GERMANY Tel.: 06800 21225 E-Mail: hoyer@lidl.hu
Az importáló és forgalmazó cégneve és címe:	Lidl Magyarország Kereskedelmi Bt. H-1037 Budapest Rádl árok 6

1. A jótállási idő a Magyarország területén, Lidl Magyarország Kereskedelmi Bt. üzletében történt vásárlás napjától számított 1 év, amely jogvesztő. A jótállási idő a fogyasztó részére történő átadással, vagy ha az üzembe helyezést a forgalmazó, vagy annak megbízottja végzi, az üzembe helyezés napjával kezdődik.
2. A jótállási igény a jótállási jeggyel érvényesíthető. A jótállási jegy szabálytalan kiállítás, vagy átadásának elmaradása nem érinti a jótállási kötelezettség-vállalás érvényességét. Kérjük, hogy a vásár-

- lás tényének és időpontjának bizonyítására őrizze meg a pénztári fizetésnél kapott jótállási jegyet a vásárlást igazoló blokkot.
3. A vásárlástól számított három munkanapon belül érvényesített csereigény esetén a forgalmazó köteles a terméket kicserélni, feltéve ha a hiba a rendeltetészerű használatot akadályozza. A jótállási jogokat a termék tulajdonosaként a fogyasztó érvényesítheti az áruházakban, valamint a jótállási tájékoztatóban feltüntetett szervizekben.  
(A magyar Polgári Törvénykönyv alapján fogyasztónak minősül a szakmája, önálló foglalkozása vagy üzleti tevékenysége körén kívül eljáró természetes személy.)  
A jótállás ideje alatt a fogyasztó hibás teljesítés esetén kérheti a termék kijavítását, kicserélését, vagy ha a termék nem javítható vagy cserélhető, vagy az a forgalmazónak aránytalan többletköltséggel járna, illetve a fogyasztó kijavításhoz, kicseréléshez fűződő érdeke alapos ok miatt megszűnt, árleszállítást kérhet, vagy elállhat a szerződéstől és visszakérheti a vételárat. A kijavítás során a termékbe csak új alkatrész kerülhet beépítésre.
  4. A fogyasztó a hiba felfedezése után a lehető legrövidebb időn belül köteles a hibát bejelenteni és a terméket a jótállási jogok érvényesítése céljából átadni. A hiba felfedezésétől számított két hónapon belül bejelentett jótállási igényt időben közöltnek kell tekinteni. A közlés elmaradásából eredő kárért a fogyasztó felelős. A jótállási igény érvényesíthetőségének határideje a termék, vagy fődarabjának kicserélése esetén a csere napján újraindul.
  5. A rögzített bekötésű, illetve a 10 kg-nál súlyosabb, vagy tömegközlekedési eszközön nem szállítható terméket az üzemeltetés helyén kell megjavítani. Abban az esetben, ha a javítás a helyszínen nem végezhető el, a termék ki- és visszaszereléséről, valamint szállításáról a forgalmazónak kell gondoskodnia.
  6. A jótállás nem áll fenn, ha a hiba a nem rendeltetészerű használatból, átalakításból, helytelen tárolásból, vagy a használati utasítástól eltérő kezelésből, vagy bármely a vásárlást követő behatásból fakad, vagy elemi kár okozta, és azt a forgalmazó, vagy a szerviz bizonyítja. A jótállás nem vonatkozik a mozgó kopó alkatrészek (világítótestek, gumiabroncsok stb.) rendeltetészerű elhasználódására. A szerviz és a forgalmazó a kijavítás során nem felel a terméken a fogyasztó vagy harmadik személyek által tárolt adatokért vagy beállításokért.
  7. Fogyasztói jogvita esetén a fogyasztó a megyei (fővárosi) kereskedelmi és iparkamarák mellett működő békéltető testület eljárását is kezdeményezheti.

A jótállás a fogyasztó törvényből eredő szavatossági jogait és azok érvényesíthetőségét nem érinti.

A [www.lidl-service.com](http://www.lidl-service.com) weboldalról letöltheti ezeket a kézikönyveket, számos egyéb kézikönyvet, valamint telepítő szoftvereket.



Ezzel a QR-kóddal közvetlenül a Lidl szervizoldalára juthat ([www.lidl-service.com](http://www.lidl-service.com)) és a **441441\_2301** cikkszám megadását követően megnyithatja a használati utasítást.

## **Garanciakártya 441441\_2301**

A jótállási igény bejelentésének és javításra átvételi időpontja:

A hiba oka:

A fogyasztó részére történő visszaadás időpontja:

A hiba javításának módja:

A szerviz bélyegzője, kelt és aláírása:

A javításra tekintettel a jótállás új határideje: