

# SILVERCREST®



## TISCH-GESCHIRRRSPÜLER / TABLE TOP DISHWASHER / MINI LAVE-VAISSELLE STG 1200 A1

DE AT CH

### TISCH-GESCHIRRRSPÜLER

Bedienungsanleitung

FR BE

### MINI LAVE-VAISSELLE

Mode d'emploi

PL

### ZMYWARKA STOŁOWA

Instrukcja obsługi

SK

### STOLNÝ UMÝVAČKU RIADU

Návod na obsluhu

NL BE

### TAFEL-VAATWASSER

Gebruiksaanwijzing

CZ

### STOLNÍ MYČKA NÁDOBÍ

Návod k obsluze

IAN 330790\_1907/1910/2001

OS



DE AT CH

Klappen Sie vor dem Lesen die Seite mit den Abbildungen aus und machen Sie sich anschließend mit allen Funktionen des Gerätes vertraut.

---

FR BE

Avant de lire le mode d'emploi, ouvrez la page contenant les illustrations et familiarisez-vous ensuite avec toutes les fonctions de l'appareil.

---

NL BE

Vouw vóór het lezen de pagina met de afbeeldingen open en maak u vertrouwd met alle functies van het apparaat.

---

PL

Przed przeczytaniem proszę rozłożyć stronę z ilustracjami, a następnie proszę zapoznać się z wszystkimi funkcjami urządzenia.

---

CZ

Před čtením si otevřete stranu s obrázky a potom se seznámte se všemi funkcemi přístroje.

---

SK

Pred čítaním si odklopte stranu s obrázkami a potom sa oboznámte so všetkými funkciami prístroja.

---

DE/AT/CH	Bedienungsanleitung	Seite	5
FR/BE	Mode d'emploi	Page	47
NL/BE	Gebruiksaanwijzing	Pagina	91
PL	Instrukcja obsługi	Strona	131
CZ	Návod k obsluze	Strana	171
SK	Návod na obsluhu	Strana	209

A

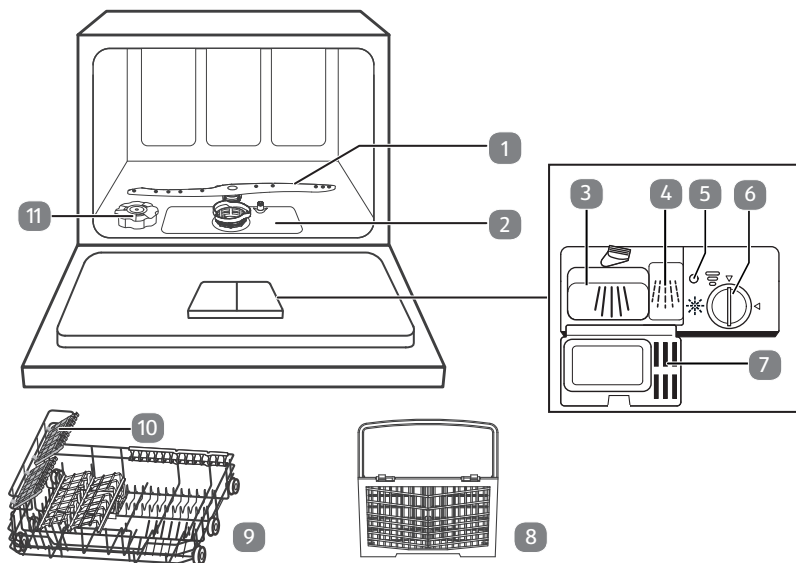

B

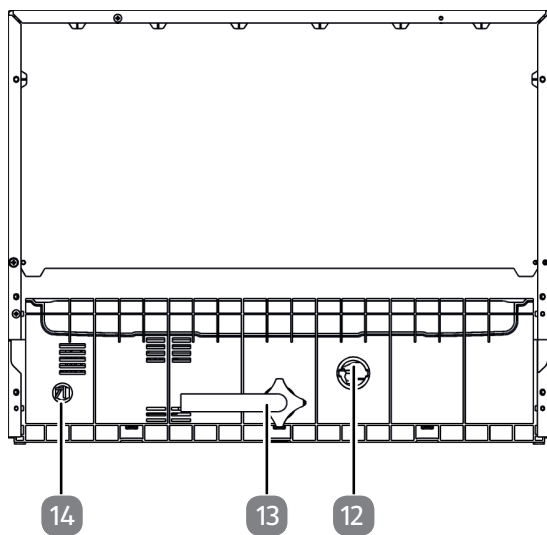

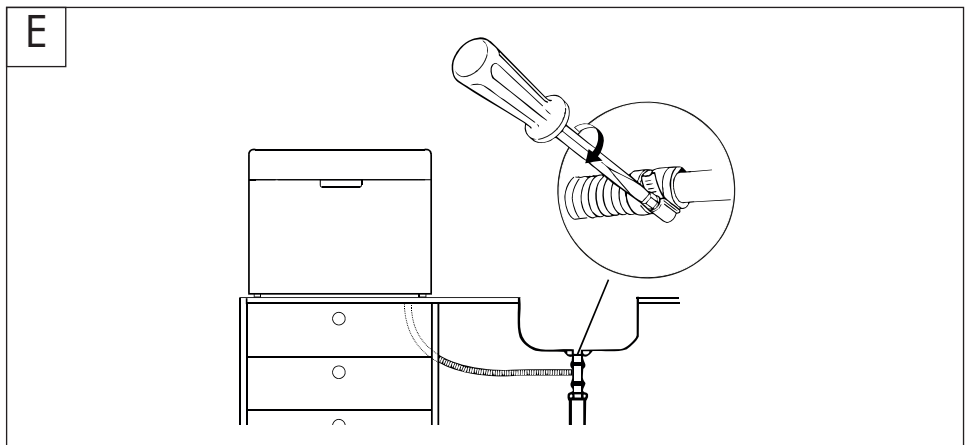
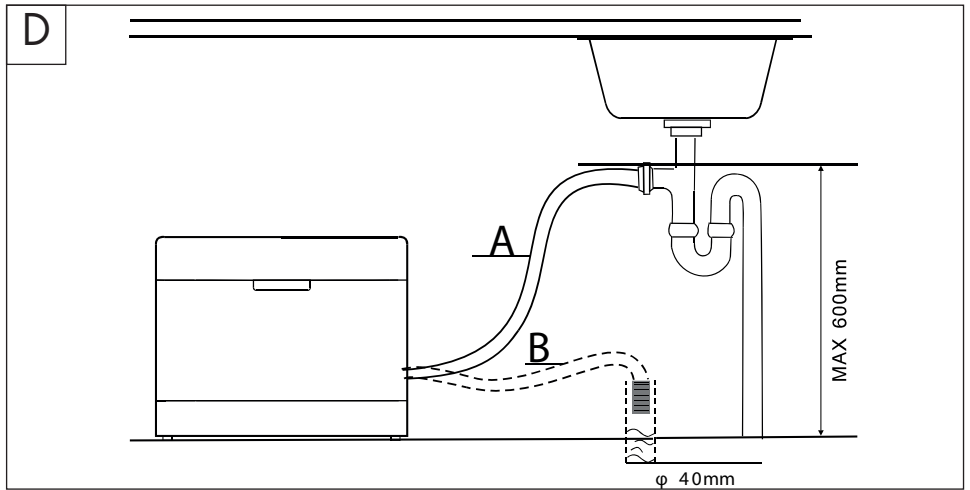
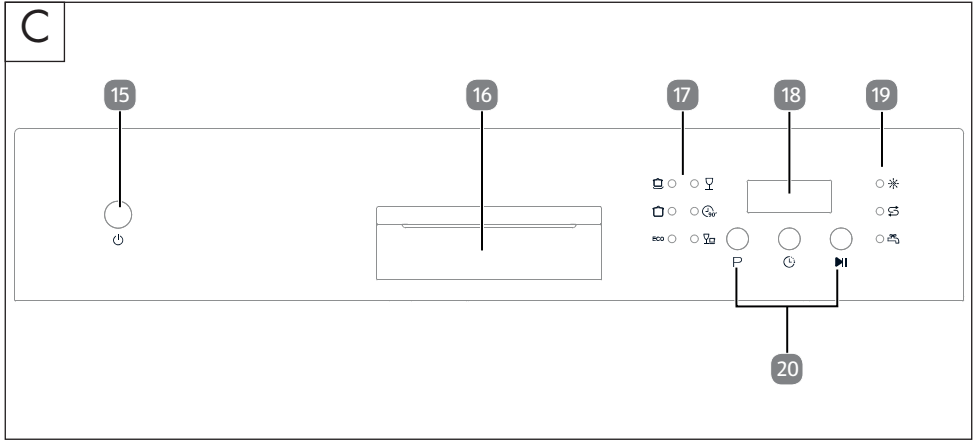

# Inhoudsopgave

<b>1.</b>	<b>Inleiding.....</b>	<b>93</b>
1.1.	Informatie over deze gebruiksaanwijzing.....	93
1.2.	Betekenis van de symbolen.....	93
<b>2.</b>	<b>Gebruiksdoel.....</b>	<b>95</b>
<b>3.</b>	<b>Veiligheidsvoorschriften.....</b>	<b>96</b>
<b>4.</b>	<b>Beschrijving van de onderdelen.....</b>	<b>100</b>
4.1.	Voorkant.....	100
4.2.	Achterkant.....	100
4.3.	Bedieningspaneel.....	100
<b>5.</b>	<b>Inhoud van de levering.....</b>	<b>101</b>
<b>6.</b>	<b>Technische gegevens.....</b>	<b>102</b>
<b>7.</b>	<b>Conformiteitsinformatie.....</b>	<b>102</b>
<b>8.</b>	<b>Installatie.....</b>	<b>103</b>
8.1.	Opstellen en afstellen.....	103
8.2.	WATERAANSLUITING.....	103
8.3.	Waterafvoer aansluiten.....	104
<b>9.</b>	<b>Apparaat voorbereiden.....</b>	<b>104</b>
9.1.	Deur openen.....	104
9.2.	Deur sluiten.....	105
9.3.	Zoutreservoir vullen.....	105
9.4.	Zoutverbruik instellen.....	106
9.5.	Glansspoelmiddel toevoegen.....	106
9.6.	Over vaatwasmiddelen.....	108
9.7.	Vaatwasmiddel in het apparaat doen.....	109
9.8.	Inruimen van serviesgoed en bestek.....	110
<b>10.</b>	<b>Afwasprogramma starten.....</b>	<b>113</b>
10.1.	Programma kiezen.....	113
10.2.	Apparaat inschakelen.....	115
10.3.	Van programma wisselen.....	115
10.4.	Openen tijdens het gebruik.....	116
10.5.	Timer gebruiken.....	116
10.6.	Einde van het afwasprogramma.....	117
<b>11.</b>	<b>Reiniging en onderhoud.....</b>	<b>118</b>
11.1.	Filtersysteem.....	118
11.2.	Apparaat reinigen.....	120
<b>12.</b>	<b>Bescherming tegen bevrozing.....</b>	<b>122</b>
<b>13.</b>	<b>Als het apparaat langere tijd niet wordt gebruikt.....</b>	<b>122</b>
<b>14.</b>	<b>Apparaat vervoeren.....</b>	<b>122</b>
<b>15.</b>	<b>Probleemoplossing.....</b>	<b>123</b>

# SILVERCREST®

<b>16.</b>	<b>Foutmeldingen .....</b>	<b>126</b>
<b>17.</b>	<b>Afvalverwerking .....</b>	<b>127</b>
<b>18.</b>	<b>Colofon .....</b>	<b>128</b>
	18.1. Informatie over handelsmerken .....	128
<b>19.</b>	<b>Garantie van MLAP GmbH .....</b>	<b>128</b>
	19.1. Garantiebepalingen .....	128
	19.2. Garantieperiode en wettelijke klachten over gebreken .....	129
	19.3. Onvang van de garantie .....	129
	19.4. Afhandeling onder garantie .....	129
<b>20.</b>	<b>Service .....</b>	<b>130</b>
	20.1. Leverancier/producent/importeur .....	130

## 1. Inleiding

### 1.1. Informatie over deze gebruiksaanwijzing

Van harte gefeliciteerd met de aankoop van uw nieuwe apparaat. U hebt hiermee gekozen voor een hoogwaardig product. De gebruiksaanwijzing maakt deel uit van het product. Deze bevat belangrijke aanwijzingen met betrekking tot veiligheid, gebruik en afvalverwerking. Maak u vertrouwd met alle bedieningsinstructies en veiligheidsvoorschriften, voordat u het product gaat gebruiken. Gebruik het product alleen zoals beschreven en uitsluitend voor de vermelde toepassingsgebieden. Bewaar deze gebruiksaanwijzing goed. Als u het product doorgeeft aan iemand anders, geef hem of haar dan ook alle bijbehorende documenten.

### 1.2. Betekenis van de symbolen



#### **GEVAAR!**

Waarschuwing voor direct levensgevaar!

- ▶ Volg de instructies op om situaties die de dood of zware verwondingen tot gevolg hebben, te voorkomen.



#### **GEVAAR!**

Waarschuwing voor gevaar door een elektrische schok!

- ▶ Volg de instructies op om situaties die de dood of zware verwondingen tot gevolg hebben, te voorkomen.



#### **WAARSCHUWING!**

Waarschuwing voor mogelijk levensgevaar en/of zware verwondingen met blijvend letsel!

- ▶ Volg de instructies op om situaties die de dood of zware verwondingen tot gevolg kunnen hebben, te voorkomen.



#### **WAARSCHUWING!**

Waarschuwing voor mogelijke matig ernstige en/of lichte verwondingen door hete oppervlakken!

- ▶ Volg de instructies op om situaties die minimale of lichte verwondingen tot gevolg kunnen hebben, te voorkomen.



#### **VOORZICHTIG!**

Waarschuwing voor mogelijke matig ernstige en/of lichte verwondingen!

- ▶ Volg de instructies op om situaties die minimale of lichte verwondingen tot gevolg kunnen hebben, te voorkomen.



## LET OP!

Neem de aanwijzingen in acht om materiële schade te voorkomen!

- ▶ Volg de instructies op om situaties die materiële schade tot gevolg kunnen hebben, te voorkomen.



Aanwijzingen voor de montage of het gebruik



Wisselstroom



## Gebruik binnenshuis

Apparaten met dit symbool zijn uitsluitend geschikt voor gebruik binnenshuis.



Markeringen op het verpakkingsmateriaal bij het scheiden van afval. Markeringen met de afkortingen (a) en nummers (b) betekenen het volgende: 1-7: kunststoffen / 20-22: papier en karton / 80-98: composietmaterialen.



Voer het apparaat af volgens de geldende milieuvorschriften (zie "17. Afvalverwerking" op pagina 127)



Veiligheidsvoorschrift



Handelingsinstructie



Opsomming



Producten die zijn gemarkeerd met dit symbool, voldoen aan de eisen van de EU-richtlijnen (zie het hoofdstuk "Conformiteitsinformatie").



## 2. Gebruiksdoel

Dit apparaat mag uitsluitend worden gebruikt voor het reinigen van serviesgoed en bestek.

- Gebruik uitsluitend serviesgoed dat geschikt is voor de vaatwasser. Let bij de aanschaf van serviesgoed op aanduidingen als “vaatwasmachinebestendig” of “geschikt voor de vaatwasser”.

Dit apparaat is bedoeld voor gebruik in particuliere huishoudens en vergelijkbare huishoudelijke toepassingen, zoals:

- in keukens voor de medewerkers van winkels, kantoren en andere bedrijven;
- op boerderijen;
- door klanten in hotels, motels en andere woonvoorzieningen;
- in bed & breakfasts.

Het apparaat is niet bedoeld voor zakelijk en industrieel gebruik.

Houd er rekening mee dat bij gebruik van het apparaat voor een ander doel dan dat waarvoor het bestemd is, de aansprakelijkheid komt te vervallen:

- Bouw het apparaat zonder onze toestemming niet om en gebruik het niet in combinatie met hulp- of aanbouwapparaten die niet door ons zijn goedgekeurd of geleverd.
- Gebruik uitsluitend door ons geleverde of goedgekeurde reserveonderdelen en accessoires.
- Neem alle informatie in deze gebruiksaanwijzing in acht en houd u in het bijzonder aan de veiligheidsvoorschriften. Iedere andere vorm van gebruik geldt als niet in overeenstemming met de voorschriften en kan persoonlijk letsel of materiële schade tot gevolg hebben.

## 3. Veiligheidsvoorschriften

### BELANGRIJKE VEILIGHEIDSVOORSCHRIFTEN

LEES DEZE ZORGVULDIG EN BEWAAR ZE VOOR LATER GEBRUIK!



#### **WAARSCHUWING!**

##### **Gevaar voor letsel!**

Gevaar voor letsel bij kinderen en bij personen met lichamelijke, zintuiglijke of geestelijke beperkingen (bijv. gedeeltelijk invaliden en ouderen met lichamelijke en geestelijke beperkingen) of gebrek aan kennis en ervaring (bijv. oudere kinderen).

- Bewaar het apparaat en de accessoires buiten het bereik van kinderen.
- Dit apparaat kan worden gebruikt door kinderen vanaf 8 jaar en door personen met lichamelijke, zintuiglijke of geestelijke beperkingen of gebrek aan kennis en/of ervaring, als er iemand toezicht op hen houdt of als hun is geleerd hoe ze het apparaat veilig kunnen gebruiken en ze hebben begrepen welke gevaren het gebruik van het apparaat met zich meebrengt.
- Kinderen mogen niet met het apparaat spelen.
- Reiniging en gebruikersonderhoud mogen niet worden uitgevoerd door kinderen zonder dat er iemand toezicht op hen houdt.
- Kinderen jonger dan 8 jaar moeten uit de buurt van het apparaat en het netsnoer worden gehouden.
- Houd kinderen die zich in de buurt van de vaatwasser bevinden, in het oog. Er bestaat o.a. het risico dat kinderen zichzelf in de vaatwasser opsluiten.



#### **GEVAAR!**

##### **Gevaar voor letsel!**

Er bestaat verstikkingsgevaar door het inslikken of inademen van kleine onderdelen of folie.

- Bewaar al het gebruikte verpakkingsmateriaal (zakken, stukken polystyreen, enz.) buiten het bereik van kinderen.
- Laat kinderen niet met het verpakkingsmateriaal spelen.



## **WAARSCHUWING!**

### **Gevaar voor letsel!**

Er bestaat gevaar voor letsel. Reinigingsmiddelen voor vaatwassers zijn sterk alkalisch. Het inslikken ervan is zeer gevaarlijk en kan brandwonden tot gevolg hebben.

- Vermijd contact met de ogen en de huid.
- Houd vaatwasmiddel en glansspoelmiddel altijd buiten bereik van kinderen.
- Houd kinderen uit de buurt van de geopende deur van het apparaat. Er kan zich vaatwasmiddel in het apparaat bevinden.



## **WAARSCHUWING!**

### **Gevaar voor letsel!**

Er bestaat gevaar voor letsel door scherpe voorwerpen.

- Messen en andere gebruiksvoorwerpen met scherpe punten moeten met de punt omlaag of horizontaal in de korf worden gelegd.



## **WAARSCHUWING!**

### **Gevaar voor elektrische schokken!**

Er bestaat gevaar voor elektrische schokken door stroomvoerende onderdelen.

- Sluit het apparaat alleen aan op een volgens voorschrift geïnstalleerd en vrij toegankelijk stopcontact. De lokale netspanning moet overeenkomen met de technische gegevens van het apparaat. Het stopcontact moet zijn beveiligd met een zekering van ten minste 10 ampère.
- Gebruik geen verlengsnoeren.
- Het apparaat wordt in- en uitgeschakeld met de -schakelaar (15). Het wordt pas spanningsvrij, als u de stekker uit het stopcontact haalt. Het stopcontact moet altijd vrij toegankelijk zijn.
- Controleer of het netsnoer onbeschadigd is en niet onder het apparaat door of langs scherpe randen loopt.

- Als het netsnoer van dit apparaat beschadigd raakt, moet dit ter voorkoming van gevaar door de fabrikant, de servicedienst van de fabrikant of een vakkundige reparateur worden vervangen.
- Installeer het apparaat uitsluitend in een beschutte en droge ruimte.



## **VOORZICHTIG!**

### **Gevaar voor brandwonden!**

Er bestaat gevaar voor brandwonden door het aanraken van hete oppervlakken!

- Het apparaat werkt met hoge watertemperaturen. Vanwege de hoge temperaturen en de waterdamp die ontstaat, mogen kinderen het apparaat alleen gebruiken onder toezicht van volwassenen.
- Laat het apparaat afkoelen, voordat u het uitruimt.



## **VOORZICHTIG!**

### **Gevaar voor letsel!**

Wanneer er verkeerd met het apparaat wordt omgegaan, bestaat er gevaar voor letsel.

- Sluit de deur van het apparaat na het uitruimen altijd weer om te voorkomen dat er iemand over de geopende deur struikelt.
- Zet geen zware voorwerpen op de deur, als deze geopend is. Hierdoor zou het apparaat naar voren kunnen kantelen.



## **LET OP!**

### **Mogelijke materiële schade!**

Als het apparaat verkeerd wordt geïnstalleerd of gebruikt, bestaat er gevaar voor materiële schade en waterschade.

- Stel het apparaat niet op in ruimtes waar er gevaar bestaat voor bevriezing. Als de leidingen springen, kan er aanzienlijke schade ontstaan.
- Het apparaat moet worden opgesteld op een vlakke, stabiele ondergrond die het eigengewicht van het apparaat plus het gewicht van het daarin aanwezige serviesgoed kan dragen.

- Als het apparaat is bedoeld ter vervanging van een oud apparaat, gebruik dan voor het aansluiten in geen geval oude slangensets. Sluit het apparaat aan met de meegeleverde nieuwe slangensets.
- Sluit het apparaat aan op een drinkwaterleiding met een watertemperatuur van maximaal 60 °C.
- Gebruik uitsluitend de meegeleverde of in deze gebruiksaanwijzing als geschikt omschreven accessoires.



## LET OP

### **Mogelijke materiële schade!**



Gevaar voor schade aan het apparaat door een verkeerde opstelling.

- Het apparaat is bedoeld voor gebruik als vrijstaand apparaat. Installeer het niet in een inbouwmeubel.
- Plaats het apparaat op een vlakke, stabiele ondergrond die het eigengewicht van het apparaat plus het maximale gewicht van de inhoud van het apparaat kan dragen.
- Gebruik het apparaat uitsluitend binnenshuis.
- Stel het apparaat niet bloot aan extreme omstandigheden. Vermijd:
  - hoge luchtvochtigheid en vocht,
  - extreem hoge en lage temperaturen,
  - rechtstreeks zonlicht,
  - open vuur.
- Plaats het apparaat niet in de buurt van warmtebronnen. Chemische additieven in meubelcoatings kunnen het materiaal van de pootjes van het apparaat aantasten en daardoor vlekken op het meubeloppervlak veroorzaken.
- Plaats het apparaat eventueel op een hitte- en vochtbestendige ondergrond.

## 4. Beschrijving van de onderdelen

### 4.1. Voorkant

Zie **afb. A**

- 1) Sproeiarm
- 2) Filter
- 3) Vak voor vaatwasmiddel, hoofdprogramma 
- 4) Vak voor vaatwasmiddel, voorspoelen 
- 5) Indicator voor glansspoelmiddel
- 6) Waterhardheid instellen/sluiting van vak voor glansspoelmiddel
- 7) Afdekklepje
- 8) Bestekkorf
- 9) Serviesrek
- 10) Kopjeshouder
- 11) Zoutreservoir











### 4.2. Achterkant



Zie **afb. B**

- 12) Aansluiting voor de waterafvoer
- 13) Aansluiting voor de watertoevoer
- 14) Netsnoer (niet afgebeeld)

### 4.3. Bedieningspaneel

Zie **afb. C**

- 15)  Apparaat in- of uitschakelen
- 16) Greep
- 17) Controlelampjes:
  -  Controlelampje intensief programma
  -  Controlelampje normaal programma
  - **ECO**  Controlelampje ECO-programma
  -  Controlelampje glasprogramma
  -  Controlelampje 90 min.-programma
  -  Controlelampje kort programma
- 18) Display
- 19) Waarschuwinglampjes:
  -  Glansspoelmiddel: gaat branden als glansspoelmiddel moet worden bijgevoerd
  -  Zout: gaat branden als het zoutreservoir moet worden bijgevoerd
  -  Watertoevoer: gaat branden als de watertoevoer niet gewaarborgd is.

- 20) Bedieningstoetsen:
- **P** Programmakeuzetoets
  -  Timertoets: tijd vooraf instellen
  -  Start of onderbreekt het afwasprogramma

## 5. Inhoud van de levering



### **GEVAAR!**

#### **Verstikkingsgevaar!**

Er bestaat verstikkingsgevaar door het inslikken of inademen van kleine onderdelen of folie.

- Houd het verpakkingsfolie buiten het bereik van kinderen.
  - Laat kinderen niet met het verpakkingsmateriaal spelen.
- ▶ Haal het product uit de verpakking en verwijder al het verpakkingsmateriaal.
- ▶ Controleer de levering op volledigheid en informeer ons binnen 14 dagen na aankoop, als de levering niet compleet is.

Het door u gekochte pakket hoort het volgende te bevatten:

- mini-vaatwasser
- servieskorf
- bestekkorf
- watertoevoerslang met slangaansluiting (met waterstop)
- waterafvoerslang
- trechter voor het eenvoudig vullen van het zoutreservoir
- gebruiksaanwijzing met garantiegegevens



Na de productie is het apparaat met water getest. Het is normaal, wanneer er wat water in het apparaat is achtergebleven.

## 6. Technische gegevens

Stroomvoorziening	220-240 V ~ 50 Hz
Opgenomen vermogen	1170-1380 W
Energie-efficiëntieklasse	A+ (bij 0,61 kWh/ECO-programma)
Energieverbruik (jaar)	174 kWh (280 cycli ECO)
Waterverbruik (jaar)	1820 liter (280 cycli ECO)
Waterverbruik	6,5 l (ECO-programma)
Opgenomen vermogen in uitgeschakelde toestand	< 0,5 W
Opgenomen vermogen in ingeschakelde toestand	< 0,5 W
Wasklasse	A
Droogklasse	A
Capaciteit	tot 6 couverts
Inlaatdruk	0,04 - 1,0 MPa (0,4 - 10 bar)
Warmwateraansluiting	max. 60 °C
Veiligheidsklasse	I
Afmetingen (b x h x d)	ca. 55 cm x 44 cm x 50 cm
Gewicht	ca. 20,5 kg
Distributeur:	MLAP GmbH, Meitnerstr. 9, DE-70563 Stuttgart, Germany

## 7. Conformiteitsinformatie



Hierbij verklaart MLAP GmbH dat het product overeenstemt met de volgende Europese eisen:

- EMC-richtlijn 2014/30/EU
- Laagspanningsrichtlijn 2014/35/EU
- Ecodesignrichtlijn 2009/125/EG
- RoHS-richtlijn 2011/65/EU.



## 8. Installatie



### WAARSCHUWING!

#### **Gevaar voor elektrische schokken en materiële schade!**

Als het apparaat verkeerd wordt aangesloten, bestaat er gevaar voor elektrische schokken en materiële schade.

- Stroom en water mogen uitsluitend worden aangesloten door een deskundige.

### 8.1. Opstellen en afstellen

- ▶ Plaats het apparaat op een stabiele, vlakke ondergrond in de buurt van een afvoer en een wateraansluiting:
  - op een tafel of werkblad
  - in een geventileerde kast.
- ▶ Sluit het apparaat pas aan op een volgens voorschrift geïnstalleerd en vrij toegankelijk stopcontact, als de watertoevoer en de waterafvoer in orde zijn (zie het volgende hoofdstuk).

### 8.2. Wateraansluiting



#### LET OP!

#### **Mogelijke schade aan het apparaat!**

Als het apparaat verkeerd wordt aangesloten, bestaat het risico dat het beschadigd raakt.

- De slang moet knikvrij worden gelegd en zorgvuldig worden aangesloten.
- ▶ Sluit de watertoevoerslang aan op de aansluiting voor de watertoevoer (13). Draai de slangaansluiting handvast aan.
- ▶ Sluit het uiteinde van de slang met waterslot aan op een koudwaterkraan met een schroefdraad van 3/4 inch. U kunt de toevoerslang ook aansluiten op een warmwaterkraan, zolang de watertemperatuur niet hoger is dan 60 °C. Dit verkort de duur van het afwasprogramma met ca. 15 minuten.
- ▶ Draai de slangaansluiting handvast aan.

De waterslang is geschikt voor een waterdruk van ca. 10 bar.

Wij adviseren u om de watertoevoer na gebruik dicht te draaien, vooral wanneer uw huisaansluiting niet beschikt over een drukregelaar.

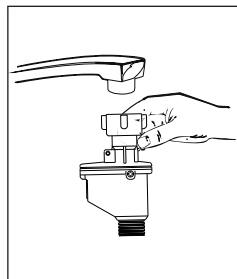

## 8.3. Waterafvoer aansluiten

U kunt de afvoerslang op verschillende manieren aansluiten:

- door de slang met een speciale aansluiting te verbinden met de afvoerpijp of
- door de slang in een afvoerpijp te steken.

### 8.3.1. Slang aansluiten op de sifon van de gootsteen

- ▶ Sluit de afvoerslang aan op de sifon (voor wasmachines) van de afvoerpijp onder de gootsteen (**afb. D**).
- ▶ Zet het uiteinde van de slang vast, zodat de slang niet kan wegglijden (**afb. E**).

### 8.3.2. Slang in een afvoerpijp steken



#### LET OP!

#### Mogelijke materiële schade!

Als er ongewild water uit het apparaat naar buiten komt, kan er materiële schade ontstaan.

Zorg ervoor dat de afvoerslang in ieder geval op een hoogte van 60 cm in de afvoer komt te zitten, omdat anders de pomp minder goed werkt.

- Het uiteinde van de slang mag in het water liggen.
- Let op dat er geen knikken in de toevoer- en afvoerslang komen en dat ze nergens klem zitten.

- ▶ U kunt de afvoerslang ook in een afvoerpijp steken. Hang de slang zo in de afvoerpijp dat hij niet kan losraken en dat het water ongehinderd direct naar beneden loopt.
- ▶ De afvoerslang kan met max. 100 cm worden verlengd. Gebruik een verlengstuk met een binnendiameter die ten minste gelijk is aan de diameter van de oorspronkelijke slang, en een passend koppelstuk.
- ▶ De verlengslang moet evenwijdig lopen aan de vloer – alleen het gedeelte in de buurt van het afvoerpunt moet omhooglopen.

## 9. Apparaat voorbereiden

### 9.1. Deur openen

- ▶ Pak de greep vast en open de deur door hem naar u toe te trekken. Klap de deur helemaal open.

Als de deur wordt geopend terwijl het apparaat aanstaat, wordt het afwasprogramma automatisch onderbroken.

## 9.2. Deur sluiten

- ▶ Schuif de servieskorf helemaal in het apparaat.
- ▶ Druk de deur aan tot hij hoorbaar vastklikt.

## 9.3. Zoutreservoir vullen

Vaatwasserzout (regeneereerzout) wordt gebruikt om water met een hardheid vanaf 1-2 ("gemiddeld") te ontharden.

- ▶ Vul het reservoir altijd met voldoende vaatwasserzout.



### LET OP!

#### Mogelijke materiële schade!

Als er verkeerd zout wordt gebruikt, kan het apparaat beschadigd raken.

- Gebruik altijd vaatwasserzout/regeneereerzout dat geschikt is voor vaatwassers.
- Normaal keukenzout is niet geschikt en kan het apparaat beschadigen.

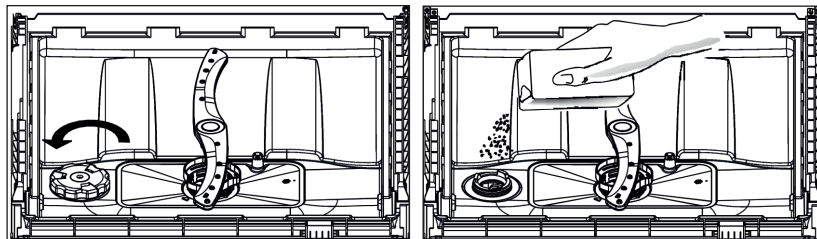

- ▶ Verwijder de servieskorf en draai de dop van het zoutreservoir los.
- ▶ Giet voordat u het apparaat voor het eerst gaat gebruiken, ca. 700 ml water in het zoutreservoir.
- ▶ Zet de trechter in de opening van het zoutreservoir en vul het reservoir met 1 kg vaatwasserzout. Het is normaal, als er water uit het zoutreservoir komt.
- ▶ Nadat het reservoir is gevuld, draait u de dop met de klok mee weer vast.
- ▶ Om beschadiging van het apparaat te voorkomen, moet u nadat u zout hebt toegevoegd, altijd het korte programma starten (zie hoofdstuk "10. Afwasprogramma starten" op pagina 113).



Als het waarschuwingslampje voor zout (19) gaat branden, moet het zoutreservoir worden bijgevuld. Afhankelijk van de hoeveelheid zout die wordt toegevoegd, blijft het waarschuwingslampje branden.

Als er zoutresten in het apparaat achterblijven, start dan het korte programma om deze weg te spoelen.



## 9.4. Zoutverbruik instellen

- ▶ Stel afhankelijk van de plaatselijke waterhardheid het benodigde zoutverbruik in.
- ▶ Welke instelling bij uw lokale waterhardheid nodig is, kunt u vinden in de onderstaande tabel.



Informeer eventueel bij uw waterbedrijf naar de waterhardheid.

Waterhardheid		Zoutverbruik ▶   indrukken	Display- aanduiding
dH (Duitse hardheid)	mmol/l (millimol per liter)		
0-5	0-0,9	Druk 1 x	H1
6-11	1,0-2,0	Druk 2 x	H2
12-17	2,1-3,0	Druk 3 x	H3
18-22	3,1-4,0	Druk 4 x (fabrieksinstelling)	H4
23-34	4,1-6,1	Druk 5 x	H5
35-45	6,2-8,0	Druk 6 x	H6

- ▶ Sluit de deur van het apparaat.
- ▶ Druk de toets  (15) in om het apparaat in te schakelen en de instellingen vast te leggen.
- ▶ Druk de toets  (20) in en houd deze toets ca. 5 seconden ingedrukt.
- ▶ Druk vervolgens meerdere keren op de toets  conform de tabel hierboven, om het zoutverbruik in te stellen.

## 9.5. Glansspoelmiddel toevoegen

Glansspoelmiddel voorkomt dat er tijdens het laatste deel van het afwasprogramma waterdruppels op het serviesgoed komen te zitten en dat het water strepen of vlekken achterlaat. Daarnaast zorgt glansspoelmiddel ervoor dat het serviesgoed beter en sneller droogt.

Het apparaat is geschikt voor vloeibaar glansspoelmiddel. Het reservoir bevindt zich naast het vaatwasmiddelbakje (3/4) aan de binnenkant van de deur. De inhoud van het reservoir voor glansspoelmiddel (6) is ca. 160 ml.



## LET OP!

### Mogelijke beschadiging van het apparaat!

Als er een verkeerd glansspoelmiddel wordt gebruikt, kan het apparaat beschadigd raken.

- Gebruik alleen zuiver glansspoelmiddel voor vaatwassers. Glansspoelmiddelen met wasmiddel of andere toevoegingen zijn niet geschikt.

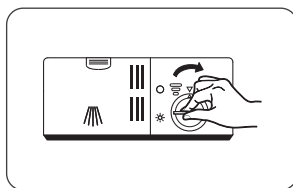
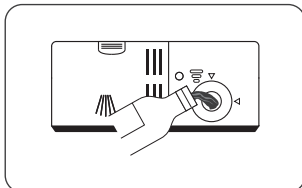
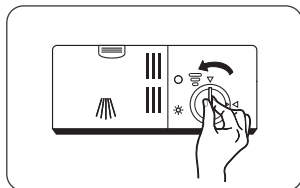

- ▶ Open de deur van het apparaat.
- ▶ Draai de dop van het reservoir voor glansspoelmiddel (6) tegen de klok in naar de linker pijl en verwijder de dop.
- ▶ Vul het reservoir tot aan de "MAX"-markering met glansspoelmiddel. Let op dat het reservoir niet overloopt.
- ▶ Zet de dop er weer op met de punt van de pijl naar de linker pijl gericht en draai de dop met de klok mee naar de rechter pijl.

### 9.5.1. Glansspoelmiddel bijvullen

Als het waarschuwingslampje voor glansspoelmiddel (19) gaat branden, moet er glansspoelmiddel worden bijgevoerd.

- ▶ Vul het reservoir met glansspoelmiddel zoals hierboven beschreven.

Om het mogelijk te maken het niveau van het glansspoelmiddel tussentijds te controleren, bevindt zich links naast de opening van het reservoir voor glansspoelmiddel een indicator (15). Deze verandert afhankelijk van het vulniveau van het reservoir:



Vol



Halfvol



Voor 1/4 vol – het reservoir moet worden bijgevoerd.



Leeg



Verwijder overtollig glansspoelmiddel na het bijvullen met een vochtige doek en sluit de dop.

## 9.5.2. Dosering van het glansspoelmiddel instellen

De doseerregelaar (6) bevindt zich aan de binnenkant van het reservoir voor glansspoelmiddel.

- ▶ Verwijder de dop.

De regelaar heeft zes doseerstanden.

- ▶ Begin met stand 4 en controleer of er na het afwassen watervlekken op het serviesgoed zitten of dat het slecht droogt. Als dit het geval is, verhoogt u de dosering door de regelaar met bijvoorbeeld een munt op een hogere stand te zetten.
- ▶ Als het serviesgoed mat wordt en glazen dof worden, vermindert u de hoeveelheid glansspoelmiddel. Draai de regelaar naar een lagere stand.

## 9.6. Over vaatwasmiddelen

### 9.6.1. Soorten vaatwasmiddelen

Vaatwasmiddel zorgt ervoor dat vuil van serviesgoed en bestek wordt losgemaakt en verwijderd. Gebruik uitsluitend middelen die geschikt zijn voor de vaatwasser. Er zijn drie soorten vaatwasmiddelen:

- vaatwasmiddelen met fosfaat en chloor
- vaatwasmiddelen met fosfaat en zonder chloor
- vaatwasmiddelen zonder fosfaat en zonder chloor.

Normaal gesproken zit er in vaatwasmiddelen in poedervorm geen fosfaat. Fosfaat maakt water zachter, dus poeder dat geen fosfaat bevat, heeft deze functie niet.

- ▶ Vul daarom bij gebruik van een fosfaatvrij vaatwasmiddel het zoutreservoir met vaatwasserzout (zie hoofdstuk "9.3. Zoutreservoir vullen" op pagina 105).
- ▶ Als u een fosfaatvrij vaatwasmiddel gebruikt, verhoog de dosis hiervan dan om watervlekken op het serviesgoed en op glazen te voorkomen.

Vaatwasmiddelen met chloor bleken het serviesgoed enigszins. Kleurvlekken en randen worden zonder chloor minder goed verwijderd.

- ▶ Kies in dit geval een afwasprogramma met een hogere temperatuur.

### 9.6.2. Geconcentreerde vaatwasmiddelen

Afhankelijk van de chemische samenstelling zijn er twee soorten te onderscheiden:

- conventionele, alkalische vaatwasmiddelen met bijtende bestanddelen
- vaatwasmiddelen met een laag alkaligehalte en natuurlijke enzymen.

Een "normaal" afwasprogramma in combinatie met een geconcentreerd vaatwasmiddel vermindert de watervervuiling en is beter voor het serviesgoed. Deze afwasprogramma's zijn erop ingesteld het vuil optimaal te verwijderen en kunnen met een geconcentreerd vaatwasmiddel hetzelfde resultaat bereiken als een "intensief" programma.

### 9.6.3. Vaatwastabletten

De verschillende bestanddelen van vaatwastabletten (bijv. bij 3-in-1-tabletten vaatwasmiddel, glansspoelmiddel en zout) lossen na elkaar op. Door de combinatie van verschillende bestanddelen is een apart glansspoelmiddel en/of zout niet meer nodig. Bij korte programma's is het mogelijk dat grotere vaatwastabletten niet helemaal oplossen. Let erop dat de tabletten geschikt zijn voor het gekozen afwasprogramma en neem de aanwijzingen van de fabrikant in acht.

## 9.7. Vaatwasmiddel in het apparaat doen



### GEVAAR!

### Gevaar voor brandwonden!

Vaatwasmiddelen zijn chemicaliën en bevatten scherpe en bijtende stoffen.

- Houd vaatwasmiddelen buiten bereik van kinderen!

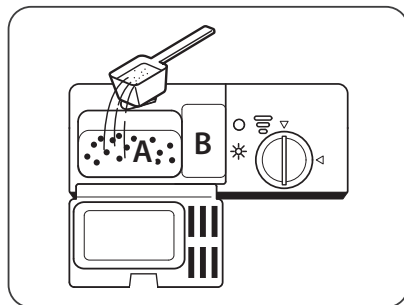
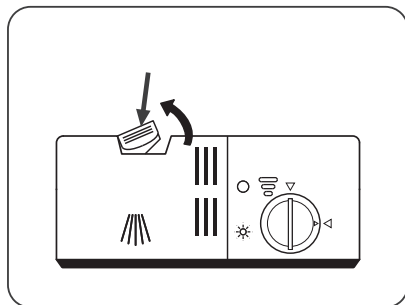

Voor elk afwasprogramma moet er vaatwasmiddel in het apparaat worden gedaan. Gebruik altijd slechts zoveel vaatwasmiddel als wordt aangegeven in de tabel in hoofdstuk "10. Afwasprogramma starten" op pagina 113.

Voor dit apparaat is er gewoonlijk minder vaatwasmiddel nodig dan voor een traditionele vaatwasser. Een eetlepel vaatwasmiddel is meestal voldoende om al het serviesgoed dat in één keer in het apparaat past, schoon te krijgen. Afhankelijk van hoe vuil het serviesgoed is, kan er ook meer vaatwasmiddel nodig zijn.

Doe het vaatwasmiddel altijd pas in het apparaat vlak voordat u het aanzet, zodat het poeder niet vochtig wordt en later goed oplost.

- ▶ Open de deur van het apparaat.
- ▶ Als het deksel van het vaatwasmiddelbakje (3/4) gesloten is, duw de ontgrendelingshendel dan naar achteren. Het deksel (7) gaat open.
- ▶ Doe vaatwaspoeder of een vaatwastablet in het linker doseervak (3).  
Bij een programma waarbij wordt voorgespoeld: als u vaatwaspoeder gebruikt, kunt u ook in het rechter doseervak (4) wat poeder doen.
- ▶ Sluit het deksel van het vaatwasmiddelbakje. Het deksel moet vastklikken en mag niet meer openspringen.

## 9.8. Inruimen van serviesgoed en bestek



### **WAARSCHUWING!**

#### **Gevaar voor letsel!**

Er bestaat gevaar voor letsel door scherpe voorwerpen.

- Messen en andere gebruiksvoorwerpen met scherpe punten moeten met de punt omlaag of horizontaal in de korf worden gelegd.
- Zorg ervoor dat de scherpe kant van het bestek altijd naar beneden wijst en dat er niets door de bestekorf (8) heen uitsteekt naar buiten.

### **9.8.1. Algemeen**

- ▶ Gebruik uitsluitend serviesgoed en bestek dat geschikt is voor de vaatwasser. Let bij de aanschaf van serviesgoed op aanduidingen als "vaatwasmachinebestendig" of "geschikt voor de vaatwasser".
- ▶ Gebruik een mild vaatwasmiddel dat ook geschikt is voor kwetsbaar serviesgoed.
- ▶ Verwijder grotere etensresten van het serviesgoed en laat serviesgoed met ingedroogde etensresten eerst weken. Het is niet nodig om het serviesgoed voor het afwassen onder stromend water af te spoelen.
- ▶ Om beschadigingen van glas of bestek te voorkomen, kunt u dit het beste niet direct na afloop van het afwasprogramma uit de vaatwasser halen. Laat het serviesgoed eerst wat afkoelen.
- ▶ Plaats holle voorwerpen zoals kopjes, glazen, pannen, enz. met de opening naar beneden, zodat er geen water in kan blijven staan.
- ▶ Stukken serviesgoed mogen niet in elkaar of over ander serviesgoed heen worden geplaatst.
- ▶ Doe grote stukken serviesgoed in de servieskorf (9).
- ▶ Om goede reinigingsresultaten te bereiken, mag u de vaatwasser niet overladen.

### **9.8.2. Niet of onder voorwaarden geschikt serviesgoed**

#### **Ongeschikt serviesgoed**

- Serviesgoed met elementen van hout, hoorn of parelmoer
- Niet-hittebestendige kunststof voorwerpen
- Gelijmd serviesgoed
- Tinnen serviesgoed
- Kristallen glas
- Voorwerpen van niet-roestvast staal



## Onder voorwaarden geschikt serviesgoed

- Bepaalde glassoorten kunnen na vaak afwassen in de vaatwasser dof worden
- Zilveren en aluminium delen kunnen kleur verliezen
- Geglazuurde decoraties kunnen na een groot aantal afwasbeurten vervagen

### 9.8.3. Inruimvoorbeeld voor serviesgoed

- Ruim de servieskorf (9) in zoals afgebeeld in het voorbeeld. De pijl geeft de richting aan waarin de korf in het apparaat wordt geschoven. Zet het serviesgoed voor een optimaal reinigingsresultaat op de plaatsen in de vaatwasser die daarvoor bedoeld zijn. Plaats de grote borden naar voren hellend in de servieskorf en zet de borden rechtop, nadat de servieskorf in het apparaat is geschoven.

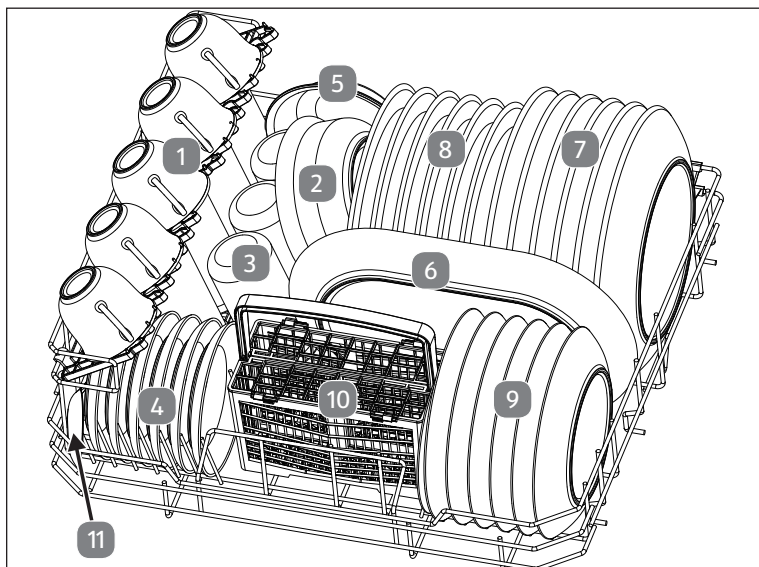

- 1) Koffiekopjes
- 2) Grote schalen
- 3) Glazen
- 4) Schoteltjes
- 5) Schalen
- 6) Platte schaal
- 7) Grote borden
- 8) Soepborden
- 9) Dessertborden
- 10) Bestekkorf
- 11) Opscheplepels

## 9.8.4. Inruimvoorbeeld voor bestek

- ▶ Doe bestek in de bestekkorf (8).
- ▶ Leg lange en scherpe messen horizontaal in de kopjeshouder bovenin (10) om letsel te voorkomen.

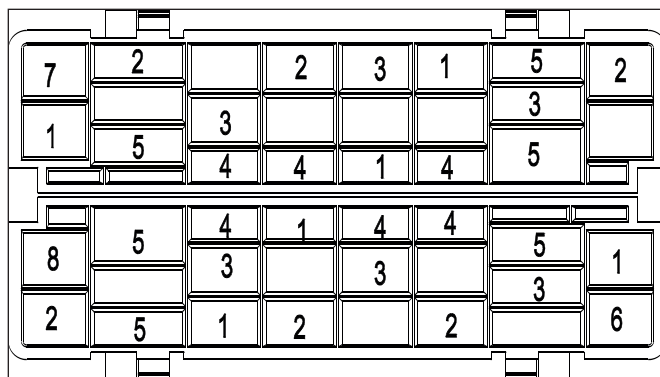



- 1) Vorken
- 2) Soeplepels
- 3) Dessertlepels
- 4) Theelepels
- 5) Messen
- 6) Opscheplepels
- 7) Sauslepels
- 8) Serveervorken



## 10. Afwasprogramma starten

### 10.1. Programma kiezen

De onderstaande tabel geeft een overzicht van de verschillende afwasprogramma's en hun toepassingen.

- ▶ Gebruik zo mogelijk een energiebesparend of kort programma, bijv. het programma "ECO" of "Kort". Deze programma's zijn gemarkeerd met \*.

Programma	Geschikt voor	Verloop	Vaatwasmiddel (linker/rechter doseervak)	Duur	Energie-/waterverbruik [kWh/l]	Glanspoel-middel
Intensief 	Zwaar serviesgoed zoals pannen, koekenpannen, ovenschalen en serviesgoed met ingedroogde etenresten	Voorspoelen (50 °C) Afwassen (70 °C) Spoelen Spoelen (70 °C) Drogen	15/3 g	140	0,94/10,0	Ja
Normaal 	Normaal serviesgoed zoals kleine pannen, borden, glazen en licht vervuilde koekenpannen	Voorspoelen Afwassen (60 °C) Spoelen Spoelen (70 °C) Drogen	15/3 g	120	0,7/8,0	Ja
<b>ECO *</b>	Licht vervuuld serviesgoed zoals borden, glazen, schalen en licht vervuilde koekenpannen	Voorspoelen Afwassen (50 °C) Spoelen (70 °C) Drogen	15/3 g	180	0,61/6,5	Ja

Programma	Geschikt voor	Verloop	Vaatwasmiddel (linker/rechter doseervak)	Duur	Energie-/ waterverbruik [kWh/l]	Glan spoel- middel
Glas 	Licht vervuld serviesgoed zoals glazen en porselein	Afwassen (45 °C) Spoelen Spoelen (60 °C) Drogen	18 g	75	0,5/7,0	Ja
90 minuten 	Licht vervuld serviesgoed en glazen	Afwassen (65 °C) Spoelen (70 °C) Drogen	18 g	ca. 90	0,65/7,0	Ja
Kort 	Licht vervuld serviesgoed dat niet gedroogd hoeft te worden	Afwassen (40 °C) Spoelen Spoelen (40 °C)	15 g	30	0,23/6,0	Nee

\* Het ECO-programma is het standaardprogramma voor het afwassen van normaal vervuld serviesgoed en is wat betreft het gecombineerde energie- en waterverbruik het meest efficiënt. \* Het ECO-programma wordt gebruikt voor het testen van het apparaat volgens de norm EN 50242. Als instelling voor het glansspoelmiddel wordt stand 6 aanbevolen.

## 10.2. Apparaat inschakelen

Om het apparaat te starten, gaat u als volgt te werk:

- ▶ Doe afhankelijk van het gewenste programma vaatwasmiddel, glansspoelmiddel en zo nodig zout in het apparaat.
- ▶ Ruim de servies- en bestekkorf (8/9) in (zie hoofdstuk "9.8. Inruimen van serviesgoed en bestek" op pagina 110) en schuif de servieskorf in de vaatwasser.
- ▶ Steek de netstekker (14) in een stopcontact. Draai de watertoevoer helemaal open.
- ▶ Druk de toets  (15) in om het apparaat in te schakelen.

Er klinkt een signaaltoon.

- ▶ Druk zo vaak als nodig de programmakeuzetoets **P** (20) in om het gewenste programma te kiezen.

Het controlelampje van het gekozen programma gaat branden.

- ▶ Druk de toets  (20) in om het programma te starten.

Er klinkt een signaaltoon.





Als u tijdens een programma de toets  (20) indrukt, wordt het programma onderbroken. Het apparaat geeft eens per minuut een geluidssignaal.

- ▶ Druk de toets  (20) opnieuw in om het programma te vervolgen. Het programma gaat na ca. 2 seconden verder.

## 10.3. Van programma wisselen

Als het apparaat nog maar kort aanstaat, kunt u van programma wisselen. Als de machine al langer draait, moet er opnieuw vaatwasmiddel in het apparaat worden gedaan en mogelijk ook glansspoelmiddel worden bijgevoerd.

- ▶ Druk de toets  (20) in om het programma te onderbreken.
- ▶ Druk de toets **P** (20) in en houd deze ca. 3 seconden ingedrukt tot het programma wisselt.
- ▶ Kies met de programmakeuzetoets **P** een ander programma.
- ▶ Druk de toets  opnieuw in om het programma te starten.

## 10.4. Openen tijdens het gebruik



### VOORZICHTIG!

#### Gevaar voor brandwonden!

Als de deur tijdens een programma wordt geopend, kan er heet water/hete stoom naar buiten komen en brandwonden veroorzaken.



- Open de deur van de vaatwasser niet direct helemaal, maar wacht ca. 3 seconden totdat de sproeiarm niet meer draait en open de deur dan pas helemaal.

Tijdens het draaien van een programma kunt u de deur openen om extra serviesgoed in het apparaat te zetten of er serviesgoed uit te halen. Dit is alleen zinvol als het programma nog maar kort draait, omdat het toegevoegde serviesgoed anders mogelijk niet meer helemaal schoon wordt.

- ▶ Druk terwijl het programma draait, de toets  (20) in. Wacht ca. 3 seconden totdat de sproeiarm niet meer draait en open dan de deur.
- ▶ Ruim het extra serviesgoed in of haal serviesgoed uit het apparaat.
- ▶ Doe de deur weer helemaal dicht. Druk de toets  (20) opnieuw in om het programma te vervolgen. Het programma gaat na ca. 5-10 seconden verder.

## 10.5. Timer gebruiken

U kunt van tevoren instellen dat een afwasprogramma op een later tijdstip start. Kies een startvertraging tussen 1 en 24 uur.

- ▶ Schakel het apparaat in door de toets  (15) in te drukken.
- ▶ Kies een afwasprogramma zoals hierboven beschreven.
- ▶ Stel met de toets  (20) de tijd in waarna u wilt dat het apparaat het afwasprogramma start. De gewenste vertraging verschijnt op het display.
- ▶ Druk de toets  (20) in om de ingevoerde tijd te bevestigen. Na de ingestelde vertragingstijd start het apparaat automatisch.

## 10.6. Einde van het afwasprogramma



### **WAARSCHUWING!**

#### **Gevaar voor brandwonden!**

Als de deur tijdens een programma wordt geopend, kan er heet water/hete stoom naar buiten komen en brandwonden veroorzaken.

- Open de deur niet onmiddellijk, maar wacht tot het apparaat is afgekoeld.



### **VOORZICHTIG!**

#### **Struikelgevaar!**

Als de deur geopend is, bestaat er struikelgevaar.

- Sluit de deur van het apparaat na het uitruimen altijd weer.

Nadat het programma beëindigd is, klinken er geluidssignalen en verschijnt op het display de tekst "End".

- ▶ Schakel het apparaat uit met de toets  (15).

Enige tijd na afloop van het afwasprogramma wordt het apparaat automatisch uitgeschakeld.

- ▶ Open de deur een stukje, zodat de damp uit het apparaat naar buiten kan.
- ▶ Wacht nog een tijdje met het uitruimen van het bestek/serviesgoed, zodat het serviesgoed sneller droogt en de hitte kan ontsnappen.
- ▶ Ruim het serviesgoed en het bestek uit. Het is normaal, als het apparaat van binnen vochtig is.

## 11. Reiniging en onderhoud



### WAARSCHUWING!

Gevaar voor elektrische schokken door stroomvoerende onderdelen.

- Haal voor reiniging en onderhoud altijd de netstekker uit het stopcontact.

### 11.1. Filtersysteem

Het filtersysteem (2) voorkomt dat door grotere etensresten en kleine deeltjes de waterafvoer verstopt raakt en het apparaat beschadigd raakt.

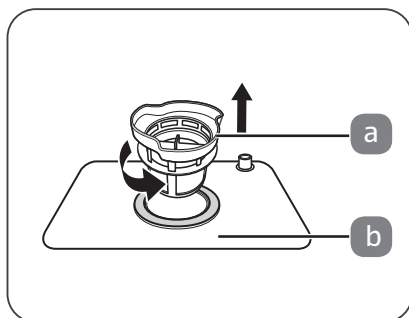

Het filter bestaat uit 2 delen:

- (a) grof filter dat grote voorwerpen zoals stukken glas tegenhoudt,
- (b) hoofdfilter.



### LET OP!

#### Mogelijke beschadiging van het apparaat.

Bij gebruik zonder filter raakt het apparaat beschadigd.

- Start het apparaat nooit zonder dat het filtersysteem is aangebracht.
- Bij een verkeerd geplaatst filter kan het apparaat of het serviesgoed beschadigd raken.

#### 11.1.1. Filter reinigen

Voor een optimale werking van het apparaat moet het filter regelmatig worden gereinigd.



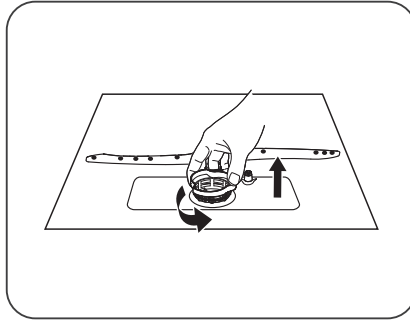

- ▶ Draai het grof filter (a) linksom en trek het uit het hoofdfilter.
- ▶ Verwijder het hoofdfilter (b).

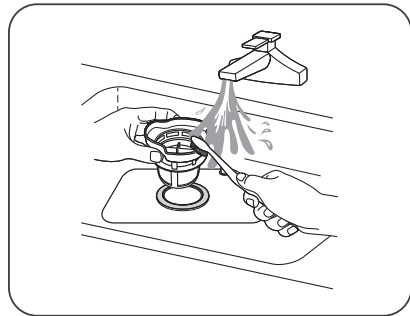

- ▶ Spoel de filters af onder stromend water en reinig ze grondig met een borstel. Controleer telkens na gebruik of grotere delen het filter blokkeren en verwijder deze direct.

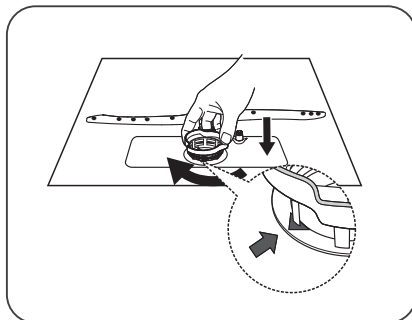

- ▶ Ga in omgekeerde volgorde te werk om het filtersysteem terug te plaatsen.
- ▶ Plaats het grof filter (a) met de pijl naar buiten het apparaat wijzend en draai het rechtsom vast. Na het vastdraaien van het grof filter moeten de pijlmarkeringen tegenover elkaar liggen.

## 11.2. Apparaat reinigen



### LET OP!

#### **Mogelijke beschadiging van het apparaat!**

Als er een verkeerd reinigingsmiddel wordt gebruikt, kan het apparaat beschadigd raken.

- Gebruik voor het schoonmaken van het apparaat geen bijtende reinigingsmiddelen, schuurmiddelen of scherpe voorwerpen. Krassende materialen zoals staalwol en sponzen met een schuurlaag zijn eveneens niet geschikt.
- Maak de buitenkant van het apparaat schoon met een vochtige doek en een mild reinigingsmiddel.



### LET OP!

#### **Mogelijke beschadiging van het apparaat!**

Als er vocht in het apparaat binnendringt, kan het beschadigd raken.

- Reinig de deur van het apparaat met een licht vochtige doek.
- Let op dat er geen vocht in de elektronica van de deursluiting binnendringt, omdat het apparaat hierdoor beschadigd zou raken.
- Let ook bij het reinigen van het bedieningspaneel op dat de elektronica niet met vocht in aanraking komt.
- Gebruik geen reinigingspray.



### LET OP!

#### **Mogelijke materiële schade!**

Als er ongewild water uit het apparaat naar buiten komt, kan er materiële schade ontstaan.

- Draai de watertoevoer dicht, voordat u het apparaat gaat reinigen.

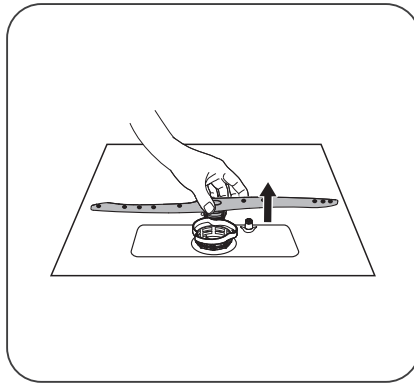

- ▶ Verwijder de sproeiarm (1) in het apparaat om deze te reinigen. Wip de sproeiarm hiervoor iets op en haal deze uit het apparaat.

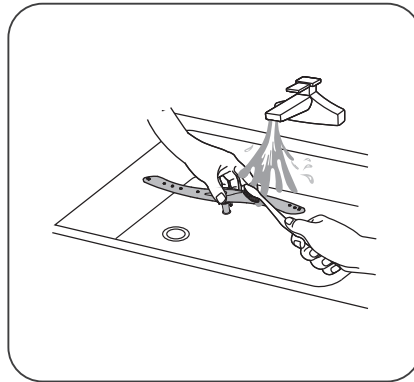

- ▶ Reinig de sproeiarm onder stromend water en controleer of de openingen niet zijn verstopt. Plaats de arm daarna terug in het apparaat.

## 11.2.1. Watertoevoerfilter reinigen

Binnen in de aansluiting voor de watertoevoer (13) bevindt zich een filter.

- ▶ Schroef de slangmoer met de pakkingring los.
- ▶ Verwijder het filter met behulp van een punttang en reinig het. Plaats het filter na het reinigen terug.
- ▶ Bevestig de slang met de slangmoer aan de aansluiting voor de watertoevoer (13). Draai de slangmoer aan. Zorg ervoor dat de pakkingring goed op zijn plaats komt te zitten en dat de schroefverbinding niet verdraait.

In de waterstop-slangaansluiting bevindt zich eveneens een filter.

- ▶ Haal de slang aansluiting van de koudwaterkraan af.
- ▶ Verwijder de pakkingring met zeef, bijvoorbeeld met behulp van een kleine sleufschroevendraaier.

- ▶ Reinig de zeef onder stromend water. Gebruik bij sterke verkalking een beetje kalkreiniger.
- ▶ Zet de pakkingring met zeef met de welving naar boven in de slangaansluiting.
- ▶ Draai de slangaansluiting handvast vast aan de koudwaterkraan.

## 12. Bescherming tegen bevriezing

Volg bij gebruik in een koude omgeving, bijv. tijdens de wintermaanden, na elke afwasbeurt de volgende instructies op om bevriezing te voorkomen:

- ▶ Haal de netstekker uit het stopcontact.
- ▶ Draai de watertoevoer dicht en maak de waterslang los van de waterinlaatklep.
- ▶ Laat het water uit de slang en de klep lopen (bijv. in een emmer).
- ▶ Sluit de slang weer aan op de waterinlaatklep.
- ▶ Verwijder het filtersysteem onder uit het apparaat en neem met een doek of spons het achtergebleven water van de bodem van het apparaat op.



Neem contact op met de klantenservice of een vakkundige reparateur als het apparaat door bevriezing niet meer werkt.

## 13. Als het apparaat langere tijd niet wordt gebruikt

- ▶ Draai een afwasprogramma zonder serviesgoed.
- ▶ Haal de stekker uit het stopcontact.
- ▶ Draai de watertoevoer dicht.
- ▶ Laat de deur van het apparaat een stukje openstaan om eventuele geurvorming te voorkomen en de afdichting niet onnodig te belasten.

## 14. Apparaat vervoeren

Vervoer het apparaat indien mogelijk altijd rechtopstaand. Eventueel is het mogelijk het apparaat op de achterkant te vervoeren.

## 15. Probleemoplossing

Technische storingen		
Storing	Mogelijke oorzaak	Oplossing
Het apparaat start niet.	Zekering defect of aardlekschakelaar in werking getreden	<ul style="list-style-type: none"> <li>▶ Vervang de zekering resp. schakel de aardlekschakelaar weer in. Zorg ervoor dat de stroomkring is beveiligd met een zekering van ten minste 10 ampère.</li> </ul>
		<ul style="list-style-type: none"> <li>▶ Schakel het apparaat in.</li> </ul>
	Deur van het apparaat is niet volledig gesloten	<ul style="list-style-type: none"> <li>▶ Sluit de deur op de juiste manier.</li> </ul>
Het water wordt niet weggepompt uit de vaatwasser.	Waterafvoerslang is geknikt	<ul style="list-style-type: none"> <li>▶ Leg de slang zo dat deze niet geknikt is.</li> </ul>
	Filter verstopt	<ul style="list-style-type: none"> <li>▶ Reinig het filter regelmatig.</li> </ul>
	Sifon verstopt	<ul style="list-style-type: none"> <li>▶ Controleer de sifon. Zorg ervoor dat de waterafvoerslang volgens voorschrift is geïnstalleerd.</li> </ul>

Algemene storingen		
Storing	Mogelijke oorzaak	Oplossing
Schuim in het apparaat	Verkeerd wasmiddel	<ul style="list-style-type: none"> <li>▶ Gebruik alleen wasmiddelen die geschikt zijn voor huishoudelijke vaatwassers.</li> <li>▶ Als er schuim is ontstaan, opent u het apparaat en wacht u een tijdje totdat het schuim verdwenen is. Start dan het programma "Kort" zonder vaatwasmiddel om resten van het wasmiddel te verwijderen.</li> </ul>
	Glansspoelmiddel gemorst	<ul style="list-style-type: none"> <li>▶ Verwijder het glansspoelmiddel direct.</li> </ul>
Vlekken op accessoires	Er is een wasmiddel met kleurstoffen gebruikt.	<ul style="list-style-type: none"> <li>▶ Gebruik alleen vaatwasmiddelen zonder kleurstoffen.</li> </ul>

## Algemene storingen

Storing	Mogelijke oorzaak	Oplossing
Witte aanslag binnen in het apparaat	Hard/kalkhoudend leidingwater	▶ Reinig het apparaat met een vochtige spons met een beetje reinigingsmiddel voor vaatwassers. Draag hierbij rubberen handschoenen. Gebruik uitsluitend reinigingsmiddelen voor huishoudelijke vaatwassers.
Roestvlekken op het bestek	Het aangetaste bestek is niet roestvast.	▶ Gebruik uitsluitend bestek dat geschikt is voor de vaatwasser.
	Nadat het zout is bijgevuld, is er geen programma gestart.	▶ Start altijd het korte programma zonder serviesgoed, nadat u zout hebt bijgevuld.

## Geluid

Storing	Mogelijke oorzaak	Oplossing
Kloppend/ratelend geluid in het apparaat	De sproeiarm stoot tegen serviesgoed of een stuk serviesgoed in de servieskorf aan of een stuk serviesgoed zit niet stevig in de korf.	▶ Stop het programma en plaats het serviesgoed op een andere manier.

## Onbevredigend wasresultaat

Storing	Mogelijke oorzaak	Oplossing
Het serviesgoed is niet schoon.	Het serviesgoed is niet op de juiste manier ingeruimd.	▶ Ruim het serviesgoed op de juiste manier in (zie hoofdstuk "9.8. Inruimen van serviesgoed en bestek" op pagina 110).
	Het gekozen programma was niet geschikt.	▶ Kies een intensiever programma (zie hoofdstuk "10.1. Programma kiezen" op pagina 113).
	Er is niet genoeg vaatwasmiddel gebruikt.	▶ Gebruik meer of een ander vaatwasmiddel.

Onbevredigend wasresultaat		
Storing	Mogelijke oorzaak	Oplossing
Het serviesgoed is niet schoon.	Serviesgoed blokkeert de werking van de sproeiarm.	► Plaats het serviesgoed op een andere manier, zodat de sproeiarm vrij kan bewegen.
	Het filter is niet of niet op de juiste manier geplaatst.	► Reinig het filter en/of plaats het op de juiste manier. Reinig ook de sproeiarm (zie hoofdstuk "11.2. Apparaat reinigen" op pagina 120).
De glazen zijn vlekkerig.	Combinatie van zacht water en te veel vaatwasmiddel.	► Gebruik minder vaatwasmiddel als u zacht water hebt, en gebruik het kortste afwasprogramma om de glazen goed schoon te krijgen.
Zwarte of grijze vlekken op het serviesgoed.	Aluminium bestek of accessoires zijn in aanraking gekomen met de borden.	► Gebruik een mild reinigingsmiddel om de vlekken te verwijderen.
Er bevindt zich na het afwassen nog vaatwasmiddel in het vak.	Het deksel van het vak voor vaatwasmiddel is door serviesgoed geblokkeerd.	► Plaats het serviesgoed op een andere manier.



Onbevredigend droogresultaat		
Storing	Mogelijke oorzaak	Oplossing
Het serviesgoed wordt niet gedroogd.	Het serviesgoed is niet op de juiste manier ingeruimd.	► Ruim het serviesgoed op de juiste manier in (zie hoofdstuk "9.8. Inruimen van serviesgoed en bestek" op pagina 110).
	Te weinig glansspoelmiddel.	► Gebruik meer glansspoelmiddel/vul glansspoelmiddel bij.

Onbevredigend droogresultaat		
Het serviesgoed wordt niet gedroogd.	Het serviesgoed is te vroeg verwijderd.	<ul style="list-style-type: none"> <li>▶ Haal het serviesgoed na afloop van het programma niet onmiddellijk uit het apparaat. Open de deur een stukje, zodat de damp kan ontsnappen. Ruim het serviesgoed uit, als het nog een beetje warm is.</li> </ul>
	Verkeerd programma gekozen.	<ul style="list-style-type: none"> <li>▶ Bij programma's die korter duren, is de temperatuur lager. Kies een programma dat langer duurt en draait op een hogere temperatuur.</li> </ul>

## 16. Foutmeldingen

Foutmelding	Mogelijke oorzaak	Oplossing
<b>E1</b>	Er kan geen water worden ingepompt.	<ul style="list-style-type: none"> <li>▶ Open de watertoevoer of verhoog de waterdruk, als de watertoevoer niet helemaal geopend is.</li> </ul>
<b>E4</b>	Het apparaat loopt over/lekt.	<ul style="list-style-type: none"> <li>▶ Zorg ervoor dat de deur goed gesloten is en de watertoevoer en -afvoer op de juiste manier zijn aangesloten.</li> <li>▶ Draai de watertoevoer dicht.</li> <li>▶ Als zich water op de bodem van het apparaat bevindt doordat het te vol is, verwijder het water dan voordat u de vaatwasser opnieuw start.</li> </ul>



Foutmelding	Mogelijke oorzaak	Oplossing
	Glansspoelmiddel op.	▶ Vul glansspoelmiddel bij.
	Zoutreservoir leeg.	▶ Vul het zoutreservoir bij.
	Watertoevoer niet gewaarborgd.	▶ Controleer de watertoevoer, zie hierboven.

## 17. Afvalverwerking



### VERPAKKING

Uw apparaat zit ter bescherming tegen transportschade in een verpakking. Verpakkingen zijn gemaakt van materialen die milieuvriendelijk kunnen worden afgevoerd en vakkundig kunnen worden gerecycled.



### APPARAAT

Afgedankte apparaten mogen niet bij het normale huisvuil worden gedaan. Volgens richtlijn 2012/19/EU moet het apparaat aan het einde van zijn levensduur op een passende manier worden afgevoerd.

Hierbij worden voor hergebruik geschikte stoffen in het apparaat gerecycled, zodat belasting van het milieu wordt voorkomen.

Geef het afgedankte apparaat af op een inzamelpunt voor afgedankte elektrische apparaten of bij een afvalsorteercentrum.

Neem voor meer informatie contact op met de milieudienst bij u ter plaatse of met uw gemeente.

## 18. Colofon

Copyright © 2019

Alle rechten voorbehouden.

Deze gebruiksaanwijzing is auteursrechtelijk beschermd.

Verveelvoudiging in mechanische, elektronische of welke andere vorm dan ook zonder schriftelijke toestemming van de fabrikant is verboden.

Het copyright berust bij de firma:

**MLAP GmbH**

**Meitnerstr. 9**

**DE-70563 Stuttgart**

**DUITSLAND**

### 18.1. Informatie over handelsmerken

SilverCrest® is een geregistreerd handelsmerk van Lidl Stiftung & Co. KG, DE-74167 Neckarsulm, Duitsland.

Alle overige namen en producten zijn handelsmerken of geregistreerde handelsmerken van de betreffende eigenaren.

## 19. Garantie van MLAP GmbH

Geachte klant,

u ontvangt op dit apparaat een garantie van 3 jaar vanaf de aankoopdatum. In geval van gebreken aan dit product heeft u wettelijke rechten tegenover de verkoper van het product. Deze wettelijke rechten worden niet aangetast door onze garantie die hieronder wordt toegelicht,.

### 19.1. Garantiebepalingen

De garantieperiode begint op de aankoopdatum. Berg de kassabon daarom goed op. Deze bon heeft u nodig als aankoopbewijs.

Treedt binnen een termijn van drie jaar vanaf de aankoopdatum van dit product een materiaal- of productiefout op, wordt het product door ons – naar ons inzicht – kosteloos gerepareerd of vervangen. Deze garantie stelt voorop dat binnen de periode van drie jaar het defecte apparaat en het aankoopbewijs (kassabon) worden overlegd en schriftelijk kort wordt beschreven waaruit het gebrek bestaat en wanneer het opgetreden is.

Wanneer het defect door onze garantie wordt gedekt, ontvangt u het gerepareerde of een nieuw product terug. Met de reparatie of vervanging van het product begint geen nieuwe garantieperiode.

## **19.2. Garantieperiode en wettelijke klachten over gebreken**

De garantieperiode wordt door de vrijwaring niet verlengd. Dat geldt ook voor vervangen of gerepareerde onderdelen. Beschadigingen of gebreken die eventueel al bij aankoop aanwezig zijn, moeten meteen na het uitpakken worden gemeld. Voor reparaties na afloop van de garantietermijn worden kosten in rekening gebracht.

## **19.3. Onvang van de garantie**

Het apparaat is volgens strenge kwaliteitsrichtlijnen zorgvuldig geproduceerd en voor aflevering nauwgezet gecontroleerd.

De garantie geldt voor materiaal- of productiefouten. Deze garantie dekt geen productonderdelen die onderhevig zijn aan normale slijtage en daarom als slijtageonderdelen kunnen worden beschouwd of voor beschadigingen aan breekbare onderdelen, bv. schakelaars, accu's of glazen onderdelen.

Deze garantie vervalt wanneer het product beschadigd, onjuist gebruikt of gerepareerd is. Voor een correct gebruik van het product moeten alle in de gebruiksaanwijzing vermelde instructies nauwkeurig worden nagekomen. Gebruik en handelingen die in de gebruiksaanwijzing worden afgeraden of waarvoor wordt gewaarschuwd, moeten absoluut worden vermeden.

Het product is uitsluitend bedoeld voor particulier gebruik en is niet geschikt voor zakelijke toepassingen. Bij misbruik of onjuiste omgang, gebruik van geweld en bij ingrepen die niet door ons erkende onderhoudscentrum zijn uitgevoerd, kom de garantie te vervallen.

## **19.4. Afhandeling onder garantie**

Om een snelle verwerking van uw verzoek te kunnen garanderen, dient u de volgende aanwijzingen op te volgen:

- Houd voor alle aanvragen de kassabon en het artikelnummer (bv. IAN 12345) als bewijs voor de aankoop gereed.
- De artikelnummers vindt u op het typeplaatje, gegraveerd op het product, op het titelblad van uw handleiding (linksonder) of als sticker op de achter- of onderzijde.
- Wanneer storingen in de werking of andere gebreken optreden, neemt u eerst telefonisch of via ons contactformulier contact op met de hieronder vermelde onderhoudsafdeling.

## 20. Service



Op [www.lidl-service.com](http://www.lidl-service.com) kunt u deze en vele andere handleidingen, productvideo's en software downloaden.

<p><b>NL</b></p>	<p><b>Service Nederlands</b> Hotline ☎ +31 77 7999006 🕒 Ma. - Vr.: 09:00 - 17:00  Maak gebruik van het contactformulier onder: <a href="http://www.mlap.info/contact">www.mlap.info/contact</a></p>
<p><b>BE</b></p>	<p><b>Service België</b> Hotline ☎ +32 2 2903192 🕒 Ma. - Vr.: 09:00 - 17:00  Maak gebruik van het contactformulier onder: <a href="http://www.mlap.info/contact">www.mlap.info/contact</a></p>
<p>IAN 330790_1907/1910/2001</p>	

### 20.1. Leverancier/producent/importeur

Houd er rekening mee dat het onderstaande adres geen retouradres is. Neem eerst contact op met het bovengenoemde servicecentrum.

MLAP GmbH  
Meitnerstr. 9  
DE-70563 Stuttgart  
DUITSLAND

**MLAP GmbH**  
Meitnerstr. 9  
70563 Stuttgart  
GERMANY

Stand der Informationen · Version des informations

Stand van de informatie · Stan informácií

Stav informací · Aktuálny stav informácií:

Update: 02/2020 · Ident.-No.: 50064232-16698-OSDE-OSFR-OSNL-OSBE-OSPL-OS CZ-OSK

---

IAN 330790\_1907/1910/2001

