



FITNESS-SMARTWATCH/ ACTIVITY TRACKING SMARTWATCH/ MONTRE FITNESS CONNECTÉE SFW200

(DE) (AT) (CH)

FITNESS-SMARTWATCH

Bedienungs- und Sicherheitshinweise

(GB) (IE)

ACTIVITY TRACKING SMARTWATCH

Operation and safety notes

(FR) (BE)

MONTRE FITNESS CONNECTÉE

Instructions d'utilisation et consignes de sécurité

(NL) (BE)

FITNESS-SMARTWATCH

Bedienings- en veiligheidsinstructies

(PL)

SMARTWATCH FITNESS

Wskazówki dotyczące obsługi i bezpieczeństwa

(CZ)

FITNESS CHYTRÉ HODINKY

Pokyny pro obsluhu a bezpečnostní pokyny

(SK)

FITNES SMARTWATCH

Pokyny pre obsluhu a bezpečnostné pokyny

(ES)

RELOJ INTELIGENTE CON MONITOR DE ACTIVIDAD

Instrucciones de utilización y de seguridad

(DK)

FITNESS SMARTWATCH

Brugs- og sikkerhedsanvisninger

(IT)

SMARTWATCH

Indicazioni per l'uso e per la sicurezza

(HU)

FITNESS-OKOSÓRA

Kezelési és biztonsági utalások

(SI)

PAMETNA URA ZA FITNES

Navodila za upravljanje in varnostna opozorila









DE/AT/CH	Bedienungs- und Sicherheitshinweise	Seite	3
GB/IE	Operation and safety notes	Page	28
FR/BE	Instructions d'utilisation et consignes de sécurité	Page	51
NL/BE	Bedienings- en veiligheidsinstructies	Pagina	77
PL	Wskazówki dotyczące obsługi i bezpieczeństwa	Strona	101
CZ	Pokyny pro obsluhu a bezpečnostní pokyny	Strana	125
SK	Pokyny pre obsluhu a bezpečnostné pokyny	Strana	148
ES	Instrucciones de utilización y de seguridad	Página	171
DK	Brugs- og sikkerhedsanvisninger	Side	195
IT	Indicazioni per l'uso e per la sicurezza	Pagina	218
HU	Kezelési és biztonsági utalások	Oldal	243
SI	Navodila za upravljanje in varnostna opozorila	Stran	267

Verwendete Warnhinweise und Symbole	Seite	5
Einleitung	Seite	5
Bestimmungsgemäße Verwendung	Seite	6
Lieferumfang	Seite	6
Markenhinweise	Seite	6
Technische Daten	Seite	6
Teilebeschreibung	Seite	7
Sicherheitshinweise	Seite	8
Sicherheitshinweise für Akkus	Seite	8
Allgemeine Produktinformationen	Seite	10
Wasserfestigkeit (IP68)	Seite	10
Vor der ersten Verwendung	Seite	10
Akku laden	Seite	10
Armband wechseln	Seite	11
Erstmalige Einrichtung der App	Seite	11
Bedienung	Seite	12
Zifferblatt anpassen	Seite	12
Navigation	Seite	13
Synchronisierung	Seite	13
Einflüsse auf die Messgenauigkeit	Seite	13
Aktivität	Seite	13
Herzfrequenzmessung	Seite	14
Schlafen	Seite	14
Sport	Seite	14
Mitteilungen	Seite	15
Alarm/Erinnerung	Seite	16
Wetter	Seite	17
Bewegungserinnerung	Seite	18
Stoppuhr	Seite	18
Kamera	Seite	18
Einstellungen	Seite	18
BT-Musik	Seite	19
Timer	Seite	19
Blutsauerstoffgehalt	Seite	19

SilverCrest Watch App Einstellungen	Seite	19
Mein Profil	Seite	20
Tägliches Ziel	Seite	20
Smartwatch verbinden	Seite	20
Zifferblatt	Seite	20
Smartwatch finden	Seite	20
Mit Google Fit verbinden (Android)	Seite	20
Herstellen einer Verbindung mit Apple Health (iOS)	Seite	20
Benachrichtigungen	Seite	20
Wetter	Seite	20
Kameraverschluss	Seite	20
Firmware-Update	Seite	21
Zurücksetzen	Seite	21
Systemeinstellungen	Seite	21
Hilfe & Feedback	Seite	23
Bedienungsanleitung	Seite	23
Datenschutz	Seite	23
Einwilligung widerrufen	Seite	23
Spezielle Systemberechtigungen	Seite	23
Fehlerbehebung	Seite	23
Reinigung und Pflege	Seite	24
Lagerung bei Nichtgebrauch	Seite	24
Entsorgung	Seite	24
Vereinfachte EU-Konformitätserklärung	Seite	25
Garantie	Seite	25
Abwicklung im Garantiefall	Seite	25
Service	Seite	26
Anhang	Seite	27
Flussdiagramm der Anzeigesymbole	Seite	27

Verwendete Warnhinweise und Symbole

Die dargestellten Symbole werden in den Anleitungen, auf der Verpackung und auf dem Produkt verwendet:

	<p>GEFAHR! Dieses Symbol mit dem Signalwort „GEFAHR“ bezeichnet eine Gefährdung mit einem hohen Risikograd, die, wenn sie nicht vermieden wird, den Tod oder eine schwere Verletzung zur Folge hat.</p>		<p>WARNUNG! EXPLOSIONSGEFAHR! Eine Warnung, welche mit diesem Symbol und den Worten „WARNUNG! EXPLOSIONSGEFAHR!“ versehen ist, weist auf eine mögliche Explosionsgefahr hin. Wird ein solcher Warnhinweis nicht befolgt, kann das ernsthafte Verletzungen nach sich ziehen oder tödlich enden und möglichen Sachschaden nach sich ziehen. Folgen Sie den Anweisungen in dieser Warnung, um schwere Verletzungen, Lebensgefahr oder die Gefahr von Sachschäden zu verhindern!</p>
	<p>WARNUNG! Dieses Symbol mit dem Signalwort „WARNUNG“ bezeichnet eine Gefährdung mit einem mittleren Risikograd, die, wenn sie nicht vermieden wird, den Tod oder eine schwere Verletzung zur Folge haben kann.</p>		<p>Dieses Gebotszeichen weist auf das Tragen geeigneter Schutzhandschuhe hin! Befolgen Sie die Anweisungen dieser Warnung, um Handverletzungen durch Gegenstände oder den Kontakt mit heißen oder chemischen Stoffen zu vermeiden.</p>
	<p>VORSICHT! Dieses Symbol mit dem Signalwort „VORSICHT“ bezeichnet eine Gefährdung mit einem niedrigen Risikograd, die, wenn sie nicht vermieden wird, eine geringe oder mäßige Verletzung zur Folge haben kann.</p>		<p> Gleichstrom/-spannung</p>
	<p>HINWEIS: Dieses Symbol mit dem Signalwort „HINWEIS“ bietet weitere nützliche Informationen.</p>		<p>Das CE-Zeichen bestätigt Konformität mit den für das Produkt zutreffenden EU-Richtlinien.</p>

FITNESS-SMARTWATCH

● Einleitung

Wir beglückwünschen Sie zum Kauf Ihres neuen Produkts. Sie haben sich damit für ein hochwertiges Produkt entschieden. Die Bedienungsanleitung ist Teil dieses Produkts. Sie enthält wichtige Hinweise für Sicherheit, Gebrauch und Entsorgung.

Machen Sie sich vor der Benutzung des Produkts mit allen Bedien- und Sicherheitshinweisen vertraut. Benutzen Sie das Produkt nur wie beschrieben und für die angegebenen Einsatzbereiche. Händigen Sie alle Unterlagen bei Weitergabe des Produkts an Dritte mit aus.

● Bestimmungsgemäße Verwendung

- Dieses Produkt fällt unter die Kategorie Informationselektronik. Nachdem Sie das Produkt mit einem Mobilgerät verbunden haben, können Sie die Funktionen in vollem Umfang verwenden. Das Produkt ist dafür vorgesehen, die sportliche Aktivität des Anwenders auszuwerten. Hierfür werden folgende Parameter aufgezeichnet:
 - Schritte
 - Kalorien
 - Dauer von Aktivitäten
 - Herzfrequenz
 - Schlafdauer
- Das Produkt eignet sich zur Verwendung mit folgenden Systemen: iOS ab Version 8.0, Android™ Version 6.0 oder höher, Bluetooth V 5.0. Das Produkt dient nur zur privaten Nutzung, eine gewerbliche Nutzung ist nicht gestattet.

● Lieferumfang

- Überprüfen Sie nach dem Auspacken des Produkts, ob die Lieferung vollständig ist und ob alle Teile in ordnungsgemäßem Zustand sind.
- Falls Sie Schäden oder fehlende Teile feststellen sollten, wenden Sie sich bitte an den Händler, bei dem Sie dieses Produkt erworben haben.
- Entfernen Sie vor der Verwendung sämtliche Verpackungsmaterialien.

- 1 Fitness-Smartwatch
- 1 Ladekabel
- 1 Bedienungsanleitung
- 1 Quick-Start-Guide

● Markenhinweise

- USB® ist eine eingetragene Marke von USB Implementers Forum, Inc.
- Die Bluetooth®-Wortmarke und Logos sind eingetragene Marken von Bluetooth SIG, Inc. Die Verwendung dieser Marken durch die OWIM GmbH & Co. KG erfolgt unter Lizenz.

- Die Marke und der Markenname SilverCrest sind Eigentum der jeweiligen Inhaber.
- Apple, iOS und App Store sind eingetragene Handelsmarken von Apple Inc. in den USA und anderen Ländern.
- Android, Gmail, Google Play und Google Assistant sind eingetragene Handelsmarken von Google Inc.

Alle anderen Namen und Produkte können Marken oder eingetragene Marken ihrer jeweiligen Eigentümer sein.

● Technische Daten

Bluetooth-Version:	V 5.0
Bluetooth-Reichweite:	≤ 10 m
Ladespannung:	5 V
Ladestrom:	ca. 160 mA
Ladezeit:	ca. 1,5 h
Chipsatz:	8762C (von Realtek)
Frequenzbänder:	2402-2480 MHz
Max. Sendeleistung:	3,6 dBm
Betriebsdauer:	ca. 6 Tage Akkulaufzeit (je nach Nutzung)
Akku:	3,7 V, 200 mAh, 0,74 Wh, Li-Ionen-Akku (nicht austauschbar)
Abmessungen:	ca. 26 x 3,68 x 1,2 cm (L x B x H)
Gewicht:	ca. 35 g
Betriebstemperatur:	+5 bis +35 °C
Lagertemperatur:	0 bis +45 °C
Luffeuchte (ohne Kondensation):	25 bis 90 %
IP-Schutzart:	IP68

● Teilebeschreibung

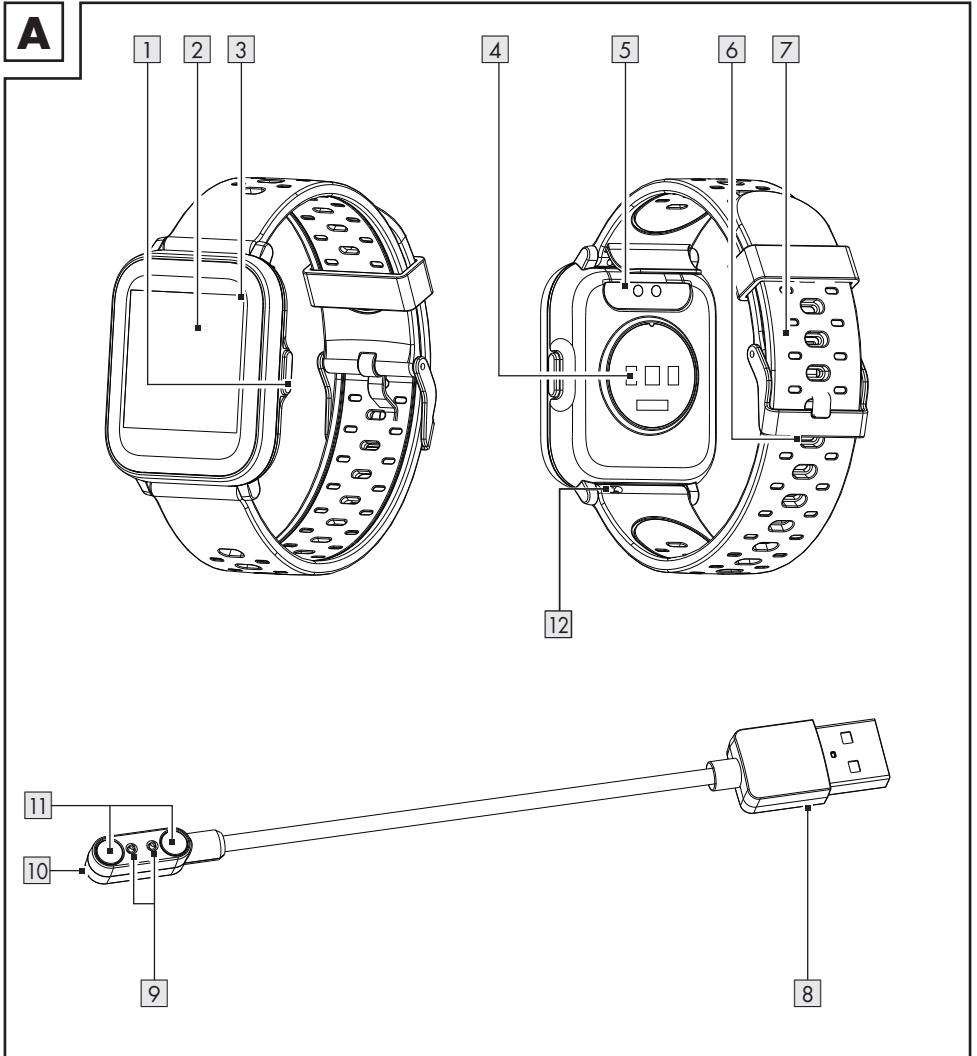

- 1 Taste
- 2 Display
- 3 Gehäuse
- 4 Sensor für Herzfrequenz/Blutsauerstoff
- 5 Ladekontakte
- 6 SchlieÙe

- 7 Uhrenarmband
- 8 USB-Typ-A-Stecker
- 9 Ladestifte
- 10 Ladeadapter
- 11 Magnete
- 12 Federstift (je Armbandseite)



Sicherheitshinweise

MACHEN SIE SICH VOR DER VERWENDUNG DES PRODUKTS MIT ALLEN SICHERHEITSHINWEISEN UND GEBRAUCHSANWEISUNGEN VERTRAUT! WENN SIE DIESES PRODUKT AN ANDERE WEITERGEBEN, GEBEN SIE AUCH ALLE DOKUMENTE WEITER!

Im Falle von Schäden aufgrund der Nichteinhaltung dieser Bedienungsanleitung erlischt Ihr Garantieanspruch! Für Folgeschäden wird keine Haftung übernommen! Im Falle von Sach- oder Personenschäden aufgrund einer unsachgemäßen Benutzung oder Nichteinhaltung der Sicherheitshinweise wird keine Haftung übernommen!

- Vor jedem Gebrauch: Überprüfen Sie das Produkt auf Beschädigungen. Verwenden Sie kein beschädigtes Produkt.
- Dieses Produkt kann von Kindern ab 8 Jahren und darüber sowie von Personen mit verringerten physischen, sensorischen oder mentalen Fähigkeiten oder Mangel an Erfahrung und Wissen benutzt werden, wenn sie beaufsichtigt oder bezüglich des sicheren Gebrauchs des Produkts unterwiesen wurden und die daraus resultierenden Gefahren verstehen.
- Das Produkt ist kein Spielzeug für Kinder.
- Reinigung und Benutzerwartung dürfen nicht von Kindern durchgeführt werden.

⚠ GEFAHR! Erstickungsrisiko! Lassen Sie Kinder nicht mit dem Verpackungsmaterial unbeaufsichtigt. Das Verpackungsmaterial stellt eine Erstickungsgefahr dar. Kinder unterschätzen die damit verbundenen Gefahren häufig. Halten Sie Kinder stets von Verpackungsmaterialien fern. Das Verpackungsmaterial ist kein Spielzeug.

- Öffnen Sie niemals das Produkt. Unsachgemäße Reparaturen können zu erheblichen Gefahren für den Benutzer führen. Lassen Sie Reparaturen immer von einem geeigneten Fachmann durchführen.

- Bedienen Sie das Produkt nicht, während Sie ein Fahrzeug fahren. Es ist gefährlich, den Blick von der Straße abzuwenden und sich ablenken zu lassen.
- Das Produkt ist nicht für den medizinischen Gebrauch geeignet. Das Produkt hilft bei der Berechnung der zurückgelegten Wegstrecke und des Kalorienverbrauchs während des Trainings. Konsultieren Sie einen Arzt, bevor Sie mit regelmäßigem Training beginnen.
- Schützen Sie das Produkt vor starken Stößen, Vibrationen, direkter Sonneneinstrahlung und Schmutz.
- Die Garantie erstreckt sich nicht auf Schäden, die durch unsachgemäße Handhabung, Nichtbeachtung der Bedienungsanleitung oder Eingriffe von Unbefugten am Produkt entstehen.
- Führen Sie keine Gegenstände in das Produkt ein und halten Sie scharfe Gegenstände vom Produkt fern.
- Konsultieren Sie vor dem ersten Tragen des Produkts Ihren Arzt, falls Sie einen Herzschrittmacher oder einen Defibrillator implantiert haben sollten.
- Stellen Sie keine schweren Gegenstände auf das Produkt. Üben Sie keinen Druck auf das Produkt aus.
- Vermeiden Sie starke Magnetfelder (z. B. Lautsprecher). Die Nichtbeachtung dieses Hinweises kann zu ungenauen Messungen führen.
- Salz- und Thermalwasser kann zur Korrosion von Metallteilen führen. Nehmen Sie das Produkt vor dem Besuch einer Sauna ab, da sich durch den Temperaturunterschied Kondensation bilden kann. Es besteht das Risiko von Produktschäden.



Sicherheitshinweise für Akkus

- ⚠ WARNUNG! EXPLOSIONSGEFAHR!** Der eingebaute Akku kann vom Benutzer nicht entnommen oder ausgetauscht werden. Öffnen Sie niemals das Gehäuse.
- Werfen Sie dieses Produkt mit eingebautem Akku niemals in Feuer.

- Setzen Sie dieses Produkt mit eingebautem Akku keiner mechanischen Belastung aus.
- Dieses Produkt darf nicht in einer explosiven Umgebung verwendet werden.

Risiko des Auslaufens von Akkus

- Vermeiden Sie extreme Bedingungen und Temperaturen, die auf dieses Produkt mit eingebautem Akku einwirken können, z. B. auf Heizkörpern/direkte Sonneneinstrahlung.
- Vermeiden Sie den Kontakt von auslaufenden Chemikalien mit Haut, Augen und Schleimhäuten! Spülen Sie die Stellen, die in Kontakt mit Batteriesäure gekommen sind, sofort mit klarem Wasser und suchen Sie sofort einen Arzt auf!
-  **SCHUTZHANDSCHUHE TRAGEN!** Ausgelaufene oder beschädigte Akkus können bei Berührung mit der Haut Verätzungen verursachen. Tragen Sie deshalb in diesem Fall geeignete Schutzhandschuhe.
- Bei der Entsorgung ist darauf hinzuweisen, dass dieses Produkt einen Akku enthält.

Risiko der Beschädigung des Produkts

- Dieses Produkt enthält keine Teile, die vom Benutzer gewartet werden können.
- Stellen Sie keine brennenden Kerzen oder andere offene Feuer auf oder neben das Produkt.
- Schalten Sie das Produkt sofort aus, falls Sie Rauch, ungewöhnliche Geräusche oder Gerüche bemerken sollten. Falls dies während des Ladevorgangs passiert, trennen Sie das Produkt sofort vom USB-Port.
- Plötzliche Temperaturschwankungen können zu Kondensation im Inneren des Produkts führen. In diesem Fall lassen Sie das Produkt einige Zeit akklimatisieren, bevor Sie es erneut verwenden, um Kurzschlüsse zu vermeiden!

WARNUNG!

- Decken Sie das Produkt während des Betriebs oder Ladens nicht ab. Anderenfalls könnte sich das Produkt erwärmen.

WARNUNG! Funkstörungen!

- Verwenden Sie das Produkt nicht in Flugzeugen, Krankenhäusern oder in der Nähe medizinischer Elektroniksysteme. Die Funkwellen könnten die Funktionalität sensibler elektrischer Geräte einschränken.
- Zwischen dem Produkt und Herzschrittmachern oder implantierbaren Kardioverter-Defibrillatoren muss ein Mindestabstand von 20 cm eingehalten werden, da die elektromagnetische Strahlung die Funktionalität von Herzschrittmachern beeinträchtigen könnte.
- Die Funkwellen könnten bei Hörgeräten zu Funkstörungen führen.
- Die OWIM GmbH & Co KG ist nicht für Störungen von Radio- und Fernsehgeräten aufgrund einer unbefugten Veränderung des Produktes verantwortlich.
- Die OWIM GmbH & Co KG übernimmt des Weiteren keine Haftung für die Verwendung oder den Ersatz von Komponenten, die nicht von OWIM vertrieben werden. Der Benutzer des Produkts ist allein für die Behebung von Störungen, die durch derartige unbefugte Veränderungen des Produktes verursacht wurden, sowie für den Ersatz solcher Komponenten verantwortlich.

ACHTUNG! Stellen Sie sicher, dass

- keine Fremdkörper in das Produkt eindringen und dass
- bei Verwendung eines optionalen USB-Netzteils dessen Bedienungsanleitung beachtet wird.
- Im Falle einer schnurlosen Datenübermittlung kann der Empfang der Daten durch nicht autorisierte dritte Parteien nicht ausgeschlossen werden.

i Betriebssystem-Updates

- Um das Produkt auf dem Stand der Technik zu halten, ist es notwendig, dass Sie das Betriebssystem Ihres verwendeten Smartphones immer auf aktuellem Stand halten.
Führen Sie regelmäßig Updates des Betriebssystems durch.

● **Allgemeine Produktinformationen**

● **Wasserfestigkeit (IP68)**

Geschützt vor Wasserspritzern, Wasser und Staub (IEC-Standard 60529: Klasse IP68)

- i HINWEIS:** Wasserfestigkeit ist kein dauerhaftes Merkmal. Sie können das Produkt im Alltag tragen. Händewaschen, Duschen, Regen oder ähnliche Situationen/Aktivitäten schaden dem Produkt nicht. Das Produkt ist gegen Eintauchen geschützt (maximale Tiefe von 1 Meter für bis zu 30 Minuten).

● **Vor der ersten Verwendung**

Nach dem Auspacken des Produkts:

- Laden Sie das Produkt auf (weitere Einzelheiten finden Sie im Abschnitt „Akku laden“).
- Laden Sie das Produkt rechtzeitig auf. Die Akkuleistung lässt nach, wenn die Spannung über längere Zeit zu niedrig ist.

● **Akku laden**

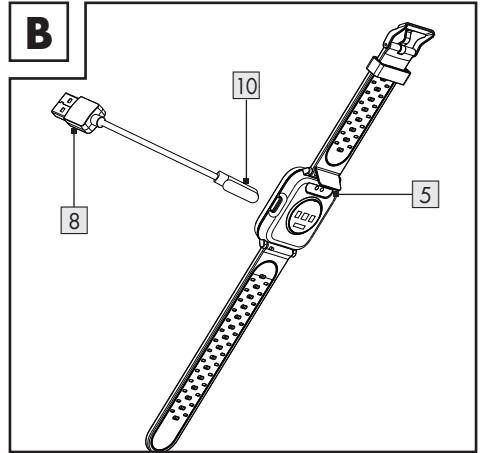

1. Verbinden Sie den USB-Typ-A-Stecker **8** mit einem freien USB-Port Ihres Computers oder einem USB-Netzteil (nicht enthalten).
2. Verbinden Sie den Ladeadapter **10** mit den Ladekontakten **5** auf der Rückseite des Produkts. Der Ladeadapter wird magnetisch in Position gehalten.
3. Der Beginn des Ladevorgangs wird auf dem Display **2** angezeigt.
4. Wenn der Akku voll aufgeladen ist: Trennen Sie den Ladeadapter **10** vom Produkt und ziehen Sie den USB-Typ-A-Stecker **8** aus dem USB-Port heraus.

i HINWEISE:

- Der Ladeadapter **10** kann nur in der in Abbildung B gezeigten Position verwendet werden.
- Achten Sie darauf, dass die Ladestifte **9** richtig in die Ladekontakte **5** eingreifen.
- Das Produkt schaltet sich automatisch ein, sobald es mit dem USB-Port verbunden ist.
- Das Produkt kann während des Ladevorgangs nicht betrieben werden.
- Der Ladestatus wird auf dem Display **2** angezeigt.
- Ein Ladezyklus (Ladestrom: ca. 160 mA) dauert ca. 1,5 Stunden.

● Armband wechseln

1. Schieben Sie den Federstift 12 jedes Armbands nach innen.
2. Entnehmen Sie die Armbänder und bewahren Sie sie sicher auf.
3. Setzen Sie ein kompatibles neues Armband ein und befestigen Sie beide Federstifte, bis sie sicher einrasten.

❗ **HINWEISE:**

- Kompatible Armbänder können verschiedene Federstift-Varianten beinhalten.
- Lesen Sie die Bedienungsanleitung Ihres optional erhältlichen Armbandes sorgfältig durch, um einen festen und sicheren Sitz zu gewährleisten. Ansonsten könnte sich das Armband lösen und die Smartwatch beschädigt werden.
- Beachten Sie auch, dass die Breite des Armbandes mit der Smartwatch kompatibel ist. Die empfohlene Breite beträgt 20 mm.

● Erstmalige Einrichtung der App

❗ **HINWEISE:**

- Alle Bildschirmfotos stammen aus der Android-Version 10 bzw. aus der iOS-Version 13.3 der App. Ältere Software-Versionen können Funktionseinschränkungen unterliegen.
- Eine Aktualisierung der Firmware kann zu Änderungen der Funktionalität der App führen.
- Die Bildschirmfotos dienen ausschließlich als Referenz. Es können leichte Abweichungen zwischen der iOS- und Android-Version auftreten.

Vorbereitung

- Laden Sie die App **SilverCrest Watch** mit dem QR-Code auf der Verpackung herunter.
- Der QR-Code befindet sich auch auf dem Aufkleber auf dem Display der Smartwatch.
- Installieren Sie die App **SilverCrest Watch**.
- Aktivieren Sie die Bluetooth-Funktion Ihres Mobilgerätes.

1. Öffnen Sie die App.

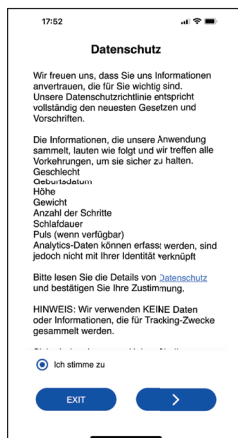

2. Lesen Sie den **Datenschutz**.
3. Tippen Sie **Ich stimme zu** an und anschließend **>**.

- ❗ **HINWEIS:** Die vollen Funktionen der Smartwatch können nur dann genutzt werden, wenn die Option **Ich stimme zu** ausgewählt wird.

4. Folgen Sie der App, um Ihre persönlichen Daten einzurichten (z. B. Ziele, Name, Geschlecht, Geburtstag, Gewicht, Körpergröße, Schrittlänge usw.).

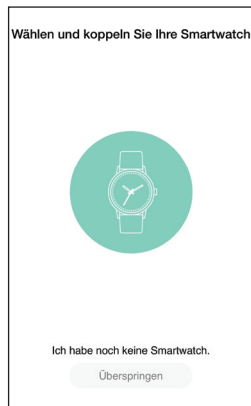

5. Tippen Sie 1 an, um den Kopplungsvorgang von Smartwatch und App zu starten.
6. Bluetooth-Funktion der Smartwatch aktivieren: Drücken Sie kurz die Taste 1.

Die letzten 4 Ziffern der MAC-Adresse der Smartwatch werden im Display **2** angezeigt. Das bedeutet, dass Sie die Smartwatch vor der Verwendung erst mit der App verbinden müssen.



HINWEIS: Falls nach der Suche keine Smartwatch gefunden wurde, wischen Sie den App-Bildschirm zur Aktualisierung nach unten. Drücken Sie kurz die Taste **1**, um die Bluetooth-Funktion erneut zu aktivieren.

7. Tippen Sie **Mit dem Produkt verbinden: SFW200** an.

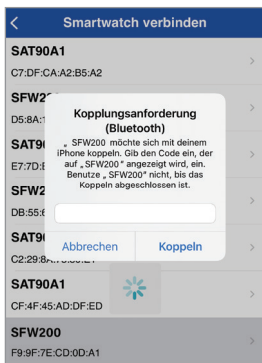

8. Geben Sie den 6-stelligen Zahlenschlüssel in der App ein, um den Kopplungsvorgang abzuschließen.

9. Tippen Sie **Koppeln** an.

HINWEIS: Die Bluetooth-Koppl-Benutzeroberfläche kann bei verschiedenen Smartphones unterschiedlich aussehen.

● Bedienung

HINWEIS: Die Bildschirmfotos dienen ausschließlich als Referenz. Es können leichte Abweichungen zwischen der iOS- und Android-Version auftreten.

● Zifferblatt anpassen

■ Mit dieser Funktion können Sie das Zifferblatt der Smartwatch individuell anpassen.

Smartwatch

- Drücken Sie kurz die Taste **1**, um das Display **2** zu aktivieren.
- Tippen Sie im Zeitmodus lang auf das Display **2**, um in den Zifferblatt-Auswahlmodus zu wechseln.
- Wechseln Sie zu einem der 5 verfügbaren Zifferblätter, indem Sie nach links oder rechts wischen.

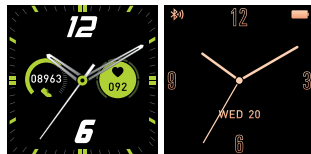

■ Tippen Sie kurz auf das Display **2**, um die Auswahl Ihres bevorzugten Zifferblatts zu bestätigen.

HINWEIS: Sie können auch direkt mit der Kamera des Mobilgerätes aufgenommene Fotos als Zifferblatt verwenden.

SilverCrest Watch App

- Öffnen Sie die App **SilverCrest Watch** auf Ihrem Mobilgerät und öffnen Sie das Menü **Einstellungen** .
- Tippen Sie auf **Zifferblatt ansehen**.
- Sobald Sie die Auswahl des Zifferblatts bestätigt haben, aktualisiert die App das Zifferblatt des Produkts automatisch über Bluetooth. Die Aktualisierung dauert ca. 1 Minute.

● Navigation

Smartwatch

- Drücken Sie kurz die Taste **1**, um das Display **2** zu aktivieren.
- Wischen Sie über das Display **2**, um in die verschiedenen Menüs zu navigieren.
- Sie können nach links, oben, rechts oder unten wischen, um in verschiedene Bereiche zu gelangen. Diese Bereiche werden im Folgenden detailliert beschrieben.

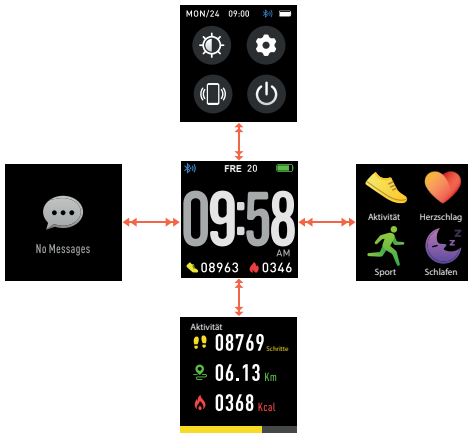

● Synchronisierung

- Synchronisieren Sie die Smartwatch mit der App **SilverCrest Watch** und überprüfen Sie Ihre Daten auf dem Mobilgerät.

Manuelle Synchronisierung des Produkts

- Stellen Sie sicher, dass das Produkt mit Ihrem Mobilgerät verbunden ist.
- Öffnen Sie die App **SilverCrest Watch**.
- Wählen Sie den Reiter **Home**.
- Wischen Sie über das Display nach unten, um die Daten der Smartwatch mit der App zu synchronisieren.

● Einflüsse auf die Messgenauigkeit

- Das falsche Tragen des Produkts führt zu Messfehlern.
- Stellen Sie das Armband des Produkts so ein, dass das Produkt richtig um Ihr Handgelenk liegt.

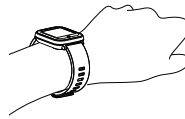

Armband korrekt und straff am Handgelenk angelegt

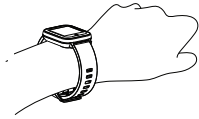

Zu locker

● Aktivität



Mit dieser Funktion können Sie Ihre Aktivitätsdaten einsehen.

- ❗ **HINWEIS:** Die Smartwatch zeichnet Ihre täglichen Aktivitätsdaten automatisch auf.

Smartwatch

- Drücken Sie kurz die Taste **1**, um das Display **2** zu aktivieren.
- Wischen Sie nach links über das Display **2**, um in die Modusübersicht zu gelangen.
- Tippen Sie auf den Modus **Aktivität**.
- ❗ **HINWEIS:** Sie können alternativ nach Aktivierung des Displays nach oben über das Display **2** wischen, um direkt in den Aktivitätsmodus zu gelangen.

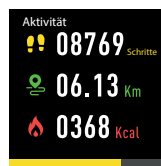

Smartwatch

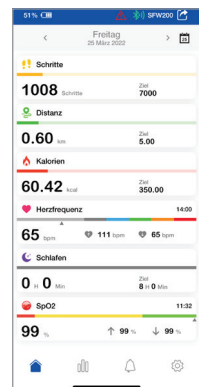

App

- Die App gibt Ihnen einen täglichen, wöchentlichen oder monatlichen Überblick über Ihre Daten.

● Herzfrequenzmessung



Mit dieser Funktion können Sie Ihre Herzfrequenz überwachen.

SilverCrest Watch App

- Öffnen Sie die App **SilverCrest Watch** auf Ihrem Mobilgerät und öffnen Sie das Menü **Einstellungen** .
- Tippen Sie auf **Herzfrequenzerkennung**.
- Sie können Ihr bevorzugtes Zeitintervall einstellen, um Ihre Herzfrequenz automatisch zu messen.

Smartwatch

- Drücken Sie kurz die Taste **1**, um das Display **2** zu aktivieren.
- Wischen Sie nach links über das Display **2**, um in die Modusübersicht zu gelangen.
- Tippen Sie auf den Modus **Herzschlag**.
- Die Smartwatch misst die gegenwärtige Herzfrequenz und zeigt diese an.

● Schlafen



Mit dieser Funktion können Sie Ihre Schlafdaten einsehen.

- ❗ **HINWEIS:** Die Smartwatch zeichnet die Daten über Ihr Schlafverhalten automatisch auf.

Smartwatch

- Drücken Sie kurz die Taste **1**, um das Display **2** zu aktivieren.
- Wischen Sie nach links über das Display **2**, um in die Modusübersicht zu gelangen.
- Tippen Sie auf den Modus **Schlafen**.
- Es werden die Schlafdaten angezeigt.

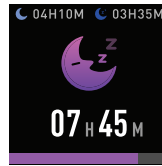

Smartwatch

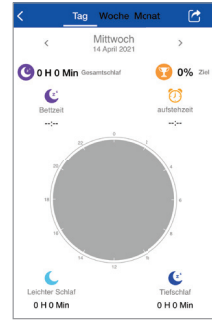

App

● Sport



Mit dieser Funktion können Sie verschiedene Sportarten einstellen und entsprechende Aktivitätsdaten messen.

Smartwatch

- Drücken Sie kurz die Taste **1**, um das Display **2** zu aktivieren.
- Wischen Sie nach links über das Display **2**, um in die Modusübersicht zu gelangen.
- Tippen Sie auf den Modus **Sport**.

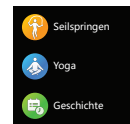
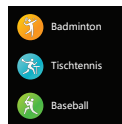
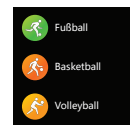
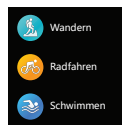
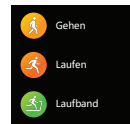
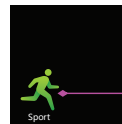

- Wischen Sie nach oben oder unten über das Display **2**, um die verschiedenen Aktivitäten anzuzeigen, die aufgezeichnet werden können.

- Das Produkt ermöglicht die Aufzeichnung folgender Aktivitäten:

- **Gehen**
- **Laufen**
- **Laufband**
- **Wandern**
- **Radfahren**
- **Schwimmen**
- **Fußball**
- **Basketball**
- **Volleyball**
- **Badminton**
- **Tischtennis**
- **Baseball**
- **Seilspringen**
- **Yoga**

- Wählen Sie den Modus Ihrer Aktivität entsprechend aus, indem Sie kurz auf das Display **2** tippen.
- Stellen Sie ein Kalorienziel ein.
- Tippen Sie auf **Start** im Display **2** und beginnen Sie mit Ihrer Aktivität. Das Produkt beginnt mit dem Herunterzählen und zeichnet die Daten auf.

Gehen, Laufen, Laufband, Wandern

- Wischen Sie nach unten über das Display **2**, um weitere Messwerte anzuzeigen.

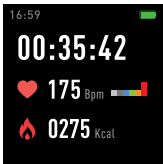

Smartwatch

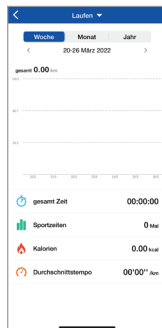

App

Radfahren, Schwimmen, Fußball, Basketball, Volleyball, Badminton, Tischtennis, Baseball, Seilspringen, Yoga

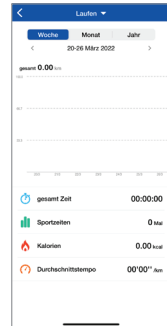

App

Smartwatch

- Wenn Sie Ihre Aktivität beenden haben, drücken Sie die Taste **1**.
- Tippen Sie auf **▶**, um die Aufzeichnung fortzuführen oder **■**, um die Aufzeichnung zu beenden.
- Wenn Sie **■** ausgewählt haben, tippen Sie anschließend auf das Häkchensymbol, um den Modus **Sport** zu beenden. Wenn Sie auf das X-Symbol tippen, wird die Aufzeichnung fortgeführt.
- Die Daten werden auf dem Produkt gespeichert und können in der App **SilverCrest Watch** eingesehen werden.

- ① **HINWEIS:** Falls die Aufnahmedauer weniger als 2 Minuten beträgt und weniger als 200 Schritte zurückgelegt wurden, werden keine Daten gespeichert.

● Mitteilungen



Mit dieser Funktion können Sie Nachrichten von verschiedenen Apps anzeigen.

Smartwatch

- Drücken Sie kurz die Taste **1**, um das Display **2** zu aktivieren.
- Wischen Sie nach links über das Display **2**, um in die Modusübersicht zu gelangen.
- Wischen Sie nach oben über das Display **2**.
- Tippen Sie auf den Modus **Mitteilungen**.
- Tippen Sie auf die jeweilige Nachricht, um weitere Details zu erhalten.

HINWEIS: Wenn mehrere Benachrichtigungen vorhanden sind, werden diese durch Wischen nach oben oder unten über das Display **2** nacheinander angezeigt. Nachdem Sie eine Nachricht angesehen haben, verschwindet diese von der Liste.

SilverCrest Watch App

- Sie können die Apps auswählen, von denen Sie eine Mitteilung erhalten wollen.
- Öffnen Sie die App **SilverCrest Watch** auf Ihrem Mobilgerät und öffnen Sie das Menü **Einstellungen**.

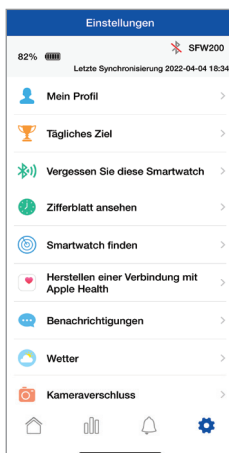

- Tippen Sie auf **Benachrichtigungen**.
- Aktivieren oder deaktivieren Sie den Erhalt von Mitteilungen der angezeigten Apps.

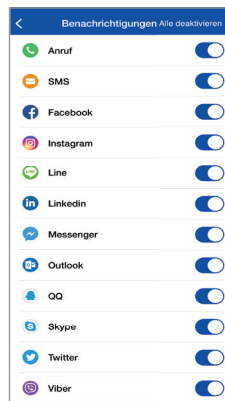

HINWEIS: Wenn das Symbol neben der angezeigten App grau erscheint, ist diese App deaktiviert und Sie werden keine Benachrichtigungen auf Ihrer Smartwatch erhalten.

Alarm/Erinnerung



Mit dieser Funktion können Sie Erinnerungen ein- oder ausschalten.

Smartwatch

- Drücken Sie kurz die Taste **1**, um das Display **2** zu aktivieren.
- Wischen Sie nach links über das Display **2**, um in die Modusübersicht zu gelangen.
- Wischen Sie nach unten über das Display **2**.
- Tippen Sie auf den Modus **Alarm**.
- Tippen Sie auf das **+**-Symbol und fügen Sie einen neuen Alarm hinzu.
- Sie können verschiedene Alarmtypen, die Uhrzeit und Wiederholung auswählen.

SilverCrest Watch App

HINWEIS: Sie können bis zu 5 Erinnerungen in der App **SilverCrest Watch** einrichten.

Einrichten

- Öffnen Sie die App und wählen Sie die Funktion **Erinnerung** .

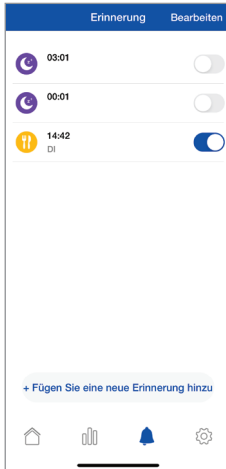

- Neue Erinnerung hinzufügen:
Tippen Sie auf **+ Fügen Sie eine neue Erinnerung hinzu**.
- Wählen Sie den **Erinnerungstyp**:
 - **Sport**
 - **Schlaf**
 - **Essen**
 - **Medikamente**
 - **Aufwachen**
 - **Termin**

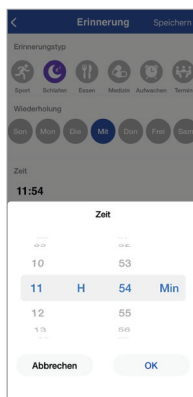
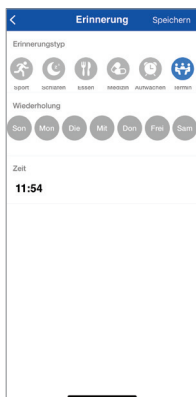

- Geben Sie den Wochentag und die Uhrzeit ein. Tippen Sie zur Bestätigung auf **OK**.

- Tippen Sie auf **Speichern**, um den Alarm zu aktivieren. Wenn der Alarm startet, wird auf dem Display  ein Uhrensymbol angezeigt und das Produkt vibriert.

HINWEIS: Die Einstellung steht erst nach der nächsten Synchronisation des Produkts zur Verfügung.

Löschen

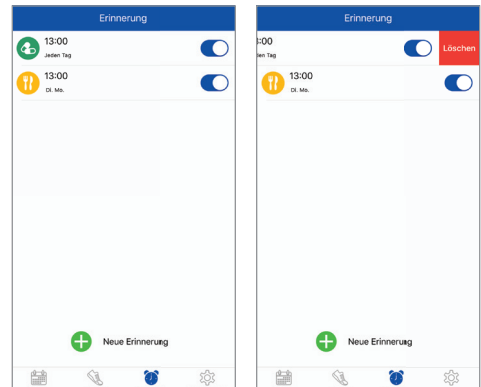

- **iOS:**
 - Wischen Sie die Erinnerung nach links.
 - Tippen Sie auf **Löschen**.
- **Android:**
 - Tippen Sie auf **Bearbeiten**.
 - Tippen Sie auf **-**.

Wetter



Mit dieser Funktion können Sie aktuelle Wetterdaten einsehen.

SilverCrest Watch App

Um die Wetterbedingungen auf dem Display  der Smartwatch anzuzeigen, müssen Sie zuerst Ihren momentanen Aufenthaltsort in der App eingeben und dann die App mit dem Produkt synchronisieren.

- Öffnen Sie die App **SilverCrest Watch** auf Ihrem Mobilgerät und öffnen Sie das Menü **Einstellungen** .
- Tippen Sie auf **Wetter**.

- Geben Sie Ihren momentanen Aufenthaltsort ein, damit die genauen Wetterbedingungen an Ihrem Ort aktualisiert werden.

Smartwatch

- Drücken Sie kurz die Taste **1**, um das Display **2** zu aktivieren.
- Wischen Sie nach links über das Display **2**, um in die Modusübersicht zu gelangen.
- Wischen Sie nach unten über das Display **2**.
- Tippen Sie auf den Modus **Wetter**.
- Die Wetterdaten des eingestellten Ortes werden angezeigt.

● Bewegungserinnerung



Mit dieser Funktion können Sie eine Bewegungserinnerung ein- oder ausschalten.

Smartwatch

- Drücken Sie kurz die Taste **1**, um das Display **2** zu aktivieren.
- Wischen Sie nach links über das Display **2**, um in die Modusübersicht zu gelangen.
- Wischen Sie nach unten über das Display **2**.
- Tippen Sie auf den Modus **Sitzend**.
- Schalten Sie die Erinnerung ein oder aus.

● Stoppuhr



Mit dieser Funktion können Sie Zeiten messen.

Smartwatch

- Drücken Sie kurz die Taste **1**, um das Display **2** zu aktivieren.
- Wischen Sie nach links über das Display **2**, um in die Modusübersicht zu gelangen.
- Wischen Sie nach unten über das Display **2**.
- Tippen Sie auf den Modus **Stoppuhr**.
- Tippen Sie auf **▶**, um die Stoppuhr zu starten.

● Kamera



Mit dieser Funktion können Sie mit Ihrer Smartwatch die Fotofunktion Ihres Telefons auslösen.

Smartwatch

- ① **HINWEIS:** Stellen Sie sicher, dass die App **SilverCrest Watch** aktiviert ist.
- Drücken Sie kurz die Taste **1**, um das Display **2** zu aktivieren.
- Wischen Sie nach links über das Display **2**, um in die Modusübersicht zu gelangen.
- Wischen Sie nach unten über das Display **2**.
- Tippen Sie auf das Kamerasymbol.
- Das verbundene Mobilgerät zählt von 3 herunter und nimmt ein Foto auf.
- Das Foto wird in der jeweiligen Foto-App Ihres Mobilgerätes gespeichert.

● Einstellungen



Mit dieser Funktion können Sie verschiedene Einstellungen vornehmen.

Smartwatch

- Drücken Sie kurz die Taste **1**, um das Display **2** zu aktivieren.
- Wischen Sie nach links über das Display **2**, um in die Modusübersicht zu gelangen.
- Wischen Sie nach unten über das Display **2**.
- Tippen Sie auf den Modus **Einstellungen** , um zu den zugehörigen Untermenüs zu gelangen.

Telefon finden

- Wischen Sie über das Display **2** und tippen Sie auf **Telefon finden**. Ihr Mobilgerät vibriert und gibt einen Alarm ab, damit Sie es finden können.

Helligkeit

- Stellen Sie die Helligkeit des Display **2** ein.

Bildschirm aus

- Stellen Sie die Zeitdauer ein, nachdem das Display **2** ausgeschaltet werden soll.

HINWEIS: Eine längere Zeitdauer verringert die Batteriekapazität.

Zifferblatt wechseln

- Wählen Sie Ihr gewünschtes Zifferblatt aus, (siehe „Zifferblatt anpassen“).

Sprache

- Wählen Sie die gewünschte Sprache aus.

Zurücksetzen

- Mit dieser Funktion kann das Produkt auf die Werkseinstellungen zurückgesetzt werden.

Ausschalten

- Tippen Sie auf **Ausschalten**, um das Produkt auszuschalten.

System

- Wischen Sie über das Display **2** und tippen Sie auf **System**, um folgende Informationen anzuzeigen:
 - Bluetooth-MAC-Adresse
 - Firmware-Versionsnummer
 - Geräteiname

Bluetooth

- Die Bluetooth-Funktion kann bei Bedarf jederzeit ein- oder ausgeschaltet werden.

BT-Musik



Mit dieser Funktion können Sie verschiedene Audio-Apps Ihres Mobilgeräts steuern.

Smartwatch

- Drücken Sie kurz die Taste **1**, um das Display **2** zu aktivieren.
- Wischen Sie nach links über das Display **2**, um in die Modusübersicht zu gelangen.
- Wischen Sie nach unten über das Display **2**.
- Tippen Sie auf den Modus **BT-Musik**.
- Starten oder Pausieren Sie die Audiowiedergabe.

HINWEIS: Die Wiedergabe der zuletzt aktiven App Ihres Mobilgeräts wird aktiviert. Wenn Sie zum Beispiel zuletzt ein Audio-Buch gehört haben und dann Musik hören möchten, müssen Sie zuerst die Musik-App Ihres Mobilgeräts starten.

Timer



Mit dieser Funktion können Sie einen Timer aktivieren.

Smartwatch

- Drücken Sie kurz die Taste **1**, um das Display **2** zu aktivieren.
- Wischen Sie nach links über das Display **2**, um in die Modusübersicht zu gelangen.
- Wischen Sie nach unten über das Display **2**.
- Tippen Sie auf den Modus **Timer**.
- Stellen Sie die gewünschte Zeit ein und tippen auf OK. Der Timer startet und zählt herunter.

Blutsauerstoffgehalt



Mit dieser Funktion können Sie Ihren Blutsauerstoffgehalt (SpO₂) aufzeichnen.

Smartwatch

- Drücken Sie kurz die Taste **1**, um das Display **2** zu aktivieren.
- Wischen Sie nach links über das Display **2**, um in die Modusübersicht zu gelangen.
- Wischen Sie nach unten über das Display **2**.
- Tippen Sie auf den Modus **SpO₂**.
- Die Messung startet und die Messwerte werden nach 1 Minute angezeigt.

SilverCrest Watch App Einstellungen

- Öffnen Sie die App **SilverCrest Watch** auf Ihrem Mobilgerät und öffnen Sie das Menü **Einstellungen**

● Mein Profil

- Stellen Sie Ihre persönlichen Daten wie Geschlecht, Geburtstag, Gewicht, Höhe, Gehschrittlänge und Laufschnittlänge ein.

● Tägliches Ziel

- Öffnen Sie die **Einstellungen** .
- Tippen Sie auf **Tägliches Ziel**.

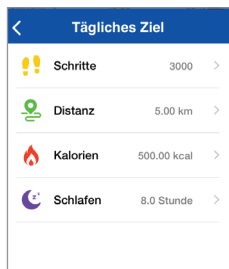

- Mit dieser Funktion können Sie Ihre Ziele einstellen, wie zum Beispiel Anzahl der **Schritte**, zurückgelegte **Entfernung**, verbrannte **Kalorien** sowie Dauer und Qualität vom **Schlaf**.

● Smartwatch verbinden

- Öffnen Sie die **Einstellungen**  in der App und tippen Sie auf **Smartwatch verbinden**.

 **HINWEIS:** Diese Funktion ist nur innerhalb der Bluetooth-Reichweite verfügbar und wenn keine Smartwatch mit der App gekoppelt ist.

● Zifferblatt

- Wählen Sie Ihr gewünschtes Zifferblatt aus (siehe „Zifferblatt anpassen“).

● Smartwatch finden

- Nutzen Sie diese Funktion, wenn Sie Ihre Smartwatch nicht finden können.
- Nach Aktivierung vibriert Ihre Smartwatch.

● Mit Google Fit verbinden (Android)

- Wenn Sie diese Funktion auswählen, werden Sie gebeten, Ihre E-Mail-Adresse einzugeben.

- Ihre aufgezeichneten Daten werden zu Google Fit exportiert (wofür ein Nutzerkonto erforderlich ist). Ihre Aktivitäten werden automatisch verfolgt.

● Herstellen einer Verbindung mit Apple Health (iOS)

- Wenn Sie diese Funktion auswählen, können Sie Ihre Daten (z. B. Schritte, Schlaf, Gehen, Laufen) vom Produkt zur Apple Health App exportieren.

● Benachrichtigungen

- Wenn Sie diese Funktion auswählen, können Sie einstellen von welchen Apps Ihres Mobilgerätes Sie Benachrichtigungen auf Ihre Smartwatch erhalten möchten.

● Wetter

- Suchen Sie nach der gewünschten Stadt, deren Wetterdaten Sie anzeigen möchten.

● Kameraverschluss

- Öffnen Sie die **Einstellungen**  und tippen Sie auf **Kameraverschluss**, um in den Kameramodus des Produkts und Ihres Mobilgeräts zu gelangen.



- Tippen Sie auf das Display , um ein Foto aufzunehmen, welches auf Ihrem Mobilgerät gespeichert wird.

HINWEIS: Sie können auch die Fototaste auf Ihrem Mobilgerät drücken, um ein Foto aufzunehmen. Das Foto könnte dann unter Umständen an einem anderen Ort auf Ihrem Mobilgerät gespeichert werden.

Firmware-Update

Sobald eine neue Firmware-Version veröffentlicht wird, wird die App Sie darauf hinweisen.

Zurücksetzen

Diese Funktion löscht alle Daten vom Produkt und setzt es auf Werkseinstellung zurück.

Systemeinstellungen

- Öffnen Sie die **Einstellungen**.
- Tippen Sie auf **Systemeinstellungen**.

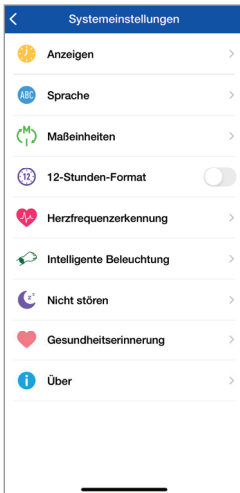

Sie können folgende Punkte einstellen:

- **Anzeigen**
- **Sprache**
- **Maßeinheiten**
- **12-Stunden-Format**
- **Herzfrequenzerkennung**
- **Intelligente Beleuchtung**
- **Nicht stören**
- **Gesundheitserinnerung**
- **Über**

Anzeigen

- Wählen Sie Ihr bevorzugtes Muster aus, um die App-Anzeige des Reiters **Home** zu ändern.



Sprache

- Wählen Sie die Sprache, die in der App verwendet wird.

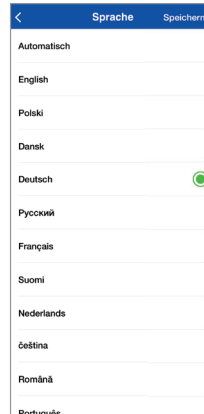

Maßeinheiten

- Wählen Sie Ihre gewünschten Einheiten für Entfernung und Temperatur aus.

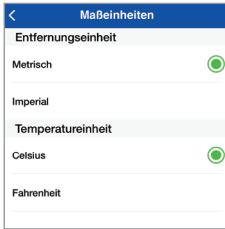

- ① **HINWEIS:** Die Einstellung steht erst nach der nächsten Synchronisation des Produkts zur Verfügung.

12-Stunden-Format

- Wählen Sie das gewünschte Format für die Anzeige der Uhrzeit aus.

= 12-Stunden-Format

= 24-Stunden-Format

- ① **HINWEIS:** Beim 12-Stunden-Format erscheint AM oder PM im Display.

AM = ante meridiem = vor Mittag

PM = post meridiem = nach Mittag

Intelligente Beleuchtung

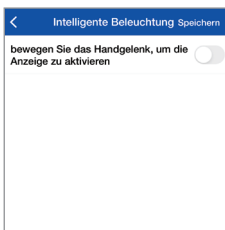

- Mit dieser Funktion können Sie das Display 2 anhand einer Geste einschalten. Wenn die Funktion aktiviert ist, können Sie Ihre Hand heben, um das Display einzuschalten.

Nicht stören

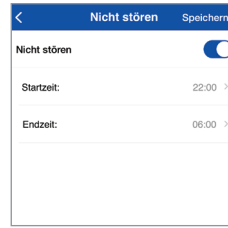

- Geben Sie die **Startzeit** und die **Endzeit** eines Zeitraums ein, in dem Sie nicht gestört werden wollen (z. B. in der Nacht).
- Das Produkt schaltet während des eingestellten Zeitraums in den Ruhemodus.

Gesundheitserinnerung: Sitzend

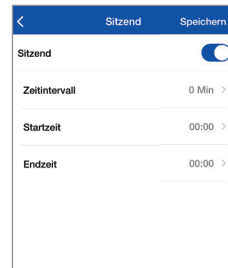

- Geben Sie die **Startzeit** und die **Endzeit** des Zeitraums ein, in dem das Produkt die Dauer Ihrer Inaktivität überwachen soll.
- Stellen Sie das **Zeitintervall** (z. B. 30 Minuten) ein, in dem das Produkt ein Vibrationssignal ausgibt, um Sie daran zu erinnern, mit Ihrer Aktivität zu beginnen.

Gesundheitserinnerung: Wasser trinken

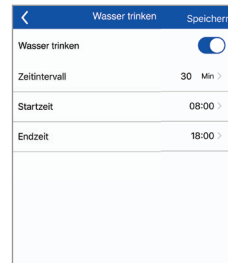

- Geben Sie die **Startzeit** und die **Endzeit** ein, um ausgewählten Apps zu erlauben, Ihnen eine Erinnerung bezüglich Ihrer Aufnahme Flüssigkeit zu senden.
- Stellen Sie das **Zeitintervall** (z. B. alle 30 Minuten) ein, in dem Sie Erinnerungen bezüglich Ihrer Aufnahme Flüssigkeit erhalten.
- Das Produkt vibriert innerhalb des eingestellten Zeitraums, wenn Sie Wasser zu sich nehmen sollten.

Über

- Unter diesem Reiter (auf der Seite **Systemeinstellungen**) wird die Versionsnummer der App angezeigt.

● Hilfe & Feedback

Diagnose

- Erhalten Sie Informationen zu Berechtigungsprüfung, App-Aktualisierungsprüfung und Firmware-Aktualisierungsprüfung.

FAQ & Feedback

- Erhalten Sie Informationen zu verschiedenen Themen wie wichtige Hinweise, Benutzerhandbuch oder Fehlerbehebung der App oder der Smartwatch.

● Fehlerbehebung

Die folgende Tabelle hilft Ihnen dabei, kleine Probleme zu beheben:

Fehler	Lösung
Es besteht keine Verbindung zwischen dem Produkt und dem Mobilgerät.	Schalten Sie die Bluetooth-Funktion auf Ihrem Mobilgerät aus und wieder ein. Starten Sie den Verbindungsaufbau erneut. Schalten Sie das Mobilgerät aus und wieder ein. Aktivieren Sie die Sichtbarkeit des Mobilgeräts im Bluetooth-Menü. Installieren Sie die App SilverCrest Watch erneut auf dem Mobilgerät.

Es werden nicht alle gemessenen Daten übertragen.

Falls Sie das Produkt nicht in den vergangenen 7 Tagen mit der App **SilverCrest Watch** synchronisiert haben, werden Daten, die älter sind, überschrieben. Synchronisieren Sie das Produkt regelmäßig mit der App.

● Bedienungsanleitung

- Vollständige Bedienungsanleitung anzeigen: Tippen Sie auf **Bedienungsanleitung**.
- Das Produkt leitet zur Lidl-Website weiter.
- Tippen Sie die IAN-Nummer 396652_2110 ein, um nach der Bedienungsanleitung zu suchen.
- Laden Sie die Bedienungsanleitung herunter.

● Datenschutz

- Unsere Datenschutzrichtlinie anzeigen: Tippen Sie auf **Datenschutz**.

● Einwilligung widerrufen

- Sie können diese Option jederzeit auswählen. Sobald Sie bestätigen, dass Sie Ihre Einwilligung widerrufen, werden alle in der App gespeicherten Daten gelöscht und die Werkseinstellungen werden wiederhergestellt.

● Spezielle Systemberechtigungen

- Zeigen Sie spezielle Systemberechtigungen an, die für bestimmte Funktionen erforderlich sind: Tippen Sie auf **Spezielle Systemberechtigungen**.

Fehler

Falsche Berechnung von Entfernungen.

Lösung

Überprüfen Sie, ob Sie Ihre Körpergröße und Schrittlänge korrekt eingegeben haben. Das Produkt berechnet ungefähre Entfernungen basierend auf der Größe des Benutzers.

● Reinigung und Pflege

- Reinigen Sie das Produkt mit einem trockenen und flusenfreien Lappen. Ein Brillenreinigungstuch ist ideal geeignet.
- Reinigen Sie das Uhrenarmband nach jeder Verwendung mit lauwarmem Wasser oder einer milden Seifenlösung und einem Schwamm. Trocknen Sie alle Teile mit einem Tuch.
- Schweiß und Verunreinigungen sind für die Funktion des Sensors nachteilig.
- Verwenden Sie keine harten, scheuernden Gegenstände sowie Reinigungs- oder Lösungsmittel zum Reinigen des Produkts.

● Lagerung bei Nichtgebrauch

- Lagern Sie das Produkt an einem trockenen, staubfreien, vor direktem Sonnenlicht geschützten Ort.
- Falls das Produkt für einen längeren Zeitraum nicht verwendet wird, laden Sie den eingebauten Akku zuvor komplett auf, um dessen Lebensdauer zu verlängern. Laden Sie den eingebauten Akku regelmäßig auf, wenn Sie das Produkt für einen längeren Zeitraum nicht verwenden. Dies ist notwendig für den Erhalt des Akkus.

● Entsorgung

- ① **HINWEIS:** Bevor Sie das Produkt an jemanden weitergeben, entsorgen oder dem Hersteller zurückgeben: Löschen Sie alle Daten aus dem Produkt. Das sogenannte „Activity Tracker zurücksetzen“ löscht alle Daten aus dem Produkt (siehe „**Zurücksetzen**“).

Verpackung:

Die Verpackung besteht aus umweltfreundlichen Materialien, die Sie über die örtlichen Recyclingstellen entsorgen können.



Beachten Sie die Kennzeichnung der Verpackungsmaterialien bei der Abfalltrennung, diese sind gekennzeichnet mit Abkürzungen (a) und Nummern (b) mit folgender Bedeutung: 1–7: Kunststoffe/20–22: Papier und Pappe/80–98: Verbundstoffe.

Produkt:



Das Produkt ist recycelbar, unterliegt einer erweiterten Herstellerverantwortung und wird getrennt gesammelt.



Möglichkeiten zur Entsorgung des ausgedienten Produkts erfahren Sie bei Ihrer Gemeinde- oder Stadtverwaltung.



Gerät entsorgen

Das Symbol der durchgestrichenen Mülltonne bedeutet, dass dieses Gerät am Ende der Nutzungszeit nicht über den Hausabfall entsorgt werden darf. Das Gerät ist bei eingerichteten Sammelstellen, Wertstoffhöfen oder Entsorgungsbetrieben abzugeben. Zudem sind Vertrieber von Elektro- und Elektronikgeräten sowie Vertrieber von Lebensmitteln zur Rücknahme verpflichtet. LIDL bietet Ihnen Rückgabemöglichkeiten direkt in den Filialen und Märkten an. Rückgabe und Entsorgung sind für Sie kostenfrei.

Beim Kauf eines Neugerätes haben Sie das Recht, ein entsprechendes Altgerät unentgeltlich zurückzugeben.

Zusätzlich haben Sie die Möglichkeit, unabhängig vom Kauf eines Neugerätes, unentgeltlich (bis zu drei) Altgeräte abzugeben, die in keiner Abmessung größer als 25 cm sind.

Bitte löschen Sie vor der Rückgabe alle personenbezogenen Daten.

Bitte entnehmen Sie vor der Rückgabe Batterien oder Akkumulatoren, die nicht vom Altgerät umschlossen sind, sowie Lampen, die zerstörungsfrei entnommen werden können und führen diese einer separaten Sammlung zu.

Diese Entsorgung ist für Sie kostenfrei.

Schonen Sie die Umwelt und entsorgen Sie fachgerecht.

Defekte oder verbrauchte Batterien/Akkus müssen entsprechend der Richtlinie 2006/66/EG und deren Änderungen recycelt werden.

Der eingebaute Akku kann zur Entsorgung nicht ausgebaut werden. Geben Sie das Produkt vollständig an einer Sammelstelle für alte Elektronik ab.

Alternativ können Sie ein zu entsorgendes Produkt und seine Batterien/Akkus auch direkt in Ihrer LIDL Filiale abgeben.

● Vereinfachte EU-Konformitätserklärung

Hiermit erklärt OWIM GmbH & Co. KG, Stiftsbergstraße 1, 74167 Neckarsulm, DEUTSCHLAND, dass das Produkt FITNESS-SMARTWATCH HG09289A/HG09289B/HG09289C den Richtlinien 2014/53/EU und 2011/65/EU entspricht.

Der vollständige Text der EU-Konformitätserklärung ist unter der folgenden Internetadresse verfügbar:
www.owim.com

● Garantie

Das Produkt wurde nach strengen Qualitätsrichtlinien sorgfältig produziert und vor Anlieferung gewissenhaft geprüft. Im Falle von Mängeln dieses Produkts stehen Ihnen gegen den Verkäufer des Produkts gesetzliche Rechte zu. Diese gesetzlichen Rechte werden durch unsere im Folgenden dargestellte Garantie nicht eingeschränkt.

Sie erhalten auf dieses Produkt 3 Jahre Garantie ab Kaufdatum. Die Garantiefrist beginnt mit dem Kaufdatum. Bitte bewahren Sie den Original-Kassenbon gut auf. Diese Unterlage wird als Nachweis für den Kauf benötigt.

Tritt innerhalb von 3 Jahren ab dem Kaufdatum dieses Produkts ein Material- oder Fabrikationsfehler auf, wird das Produkt von uns – nach unserer Wahl – für Sie kostenlos repariert oder ersetzt. Diese Garantie verfällt, wenn das Produkt beschädigt, nicht sachgemäß benutzt oder gewartet wurde.

Die Garantieleistung gilt für Material- oder Fabrikationsfehler. Diese Garantie erstreckt sich nicht auf Produktteile, die normaler Abnutzung ausgesetzt sind (z. B. Batterien) und daher als Verschleißteile angesehen werden können oder Beschädigungen an zerbrechlichen Teilen, z. B. Schalter, Akkus oder die aus Glas gefertigt sind.

Von der Garantieleistung ausgeschlossen ist ebenfalls das Nachlassen der Wasserdichtheit. Der Zustand der Wasserdichtheit ist keine bleibende Eigenschaft und sollte daher regelmäßig gewartet werden. Bitte beachten Sie, dass durch das Öffnen und Reparieren Ihrer Uhr durch Personen, die hierzu nicht ermächtigt sind, Ihre Garantieansprüche erlöschen.

● Abwicklung im Garantiefall

Um eine schnelle Bearbeitung Ihres Anliegens zu gewährleisten, folgen Sie bitte den folgenden Hinweisen:

Bitte halten Sie für alle Anfragen den Kassenbon und die Artikelnummer (IAN 396652_2110) als Nachweis für den Kauf bereit.

Die Artikelnummer entnehmen Sie bitte dem Typenschild, einer Gravur, auf dem Titelblatt Ihrer Bedienungsanleitung (unten links) oder als Aufkleber auf der Rück- oder Unterseite des Produkts.

Sollten Funktionsfehler oder sonstige Mängel auftreten, kontaktieren Sie zunächst die nachfolgend benannte Serviceabteilung telefonisch oder per E-Mail.

Ein als defekt erfasstes Produkt können Sie dann unter Beifügung des Kaufbelegs (Kassenbon) und der Angabe, worin der Mangel besteht und wann er aufgetreten ist, für Sie portofrei an die Ihnen mitgeteilte Service-Anschrift übersenden.

● **Service**

DE Service Deutschland

Tel.: 0800 5435 111

E-Mail: owim@lidl.de

AT Service Österreich

Tel.: 0800 292726

E-Mail: owim@lidl.at

CH Service Schweiz

Tel.: 0800 562153

E-Mail: owim@lidl.ch



● Anhang

● Flussdiagramm der Anzeigesymbole

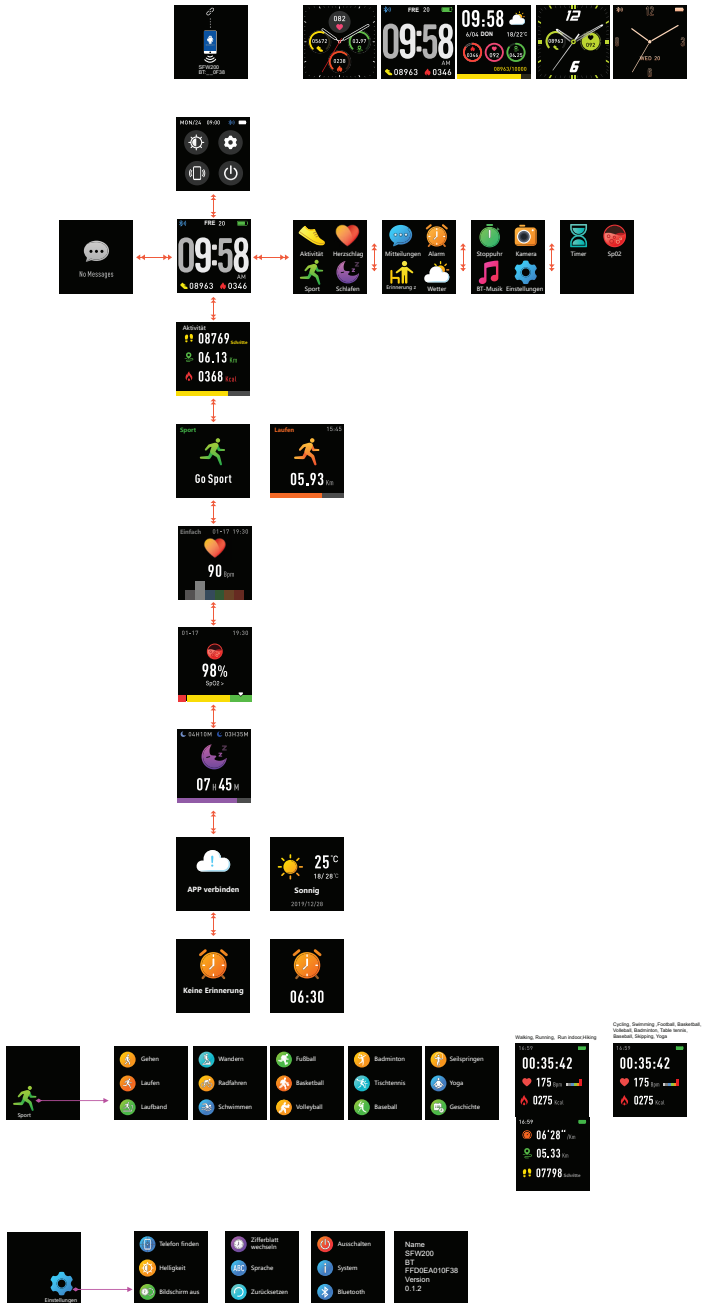

OWIM GmbH & Co. KG

Stiftsbergstraße 1
74167 Neckarsulm
GERMANY

Model No.: HG09289A/HG09289B/HG09289C

Version: 06/2022

IAN 396652_2110

