

SILVERCREST®



TEPLOVZDUŠNÁ FRITÉZA WLAN SMART XL SHFS 2150 A1

SK

TEPLOVZDUŠNÁ FRITÉZA WLAN SMART XL

Pokyny pre obsluhu a bezpečnostné pokyny









IAN 427742_2301

SK

Použité výstražné upozornenia a symboly	Strana	4
Úvod	Strana	5
Použitie v súlade s určením	Strana	5
Rozsah dodávky	Strana	5
Budete potrebovať	Strana	5
Popis súčiastok	Strana	6
Displej (s ovládacím panelom)	Strana	7
Technické údaje	Strana	8
Informácie o ochranných známkach	Strana	8
Bezpečnostné upozornenia	Strana	8
Pred prvým použitím	Strana	12
Používanie produktu bez aplikácie Lidl Home	Strana	13
Obsluha	Strana	13
Vloženie/odstránenie panvice a koša	Strana	14
Príprava	Strana	15
Výber programu	Strana	15
Štart varenia	Strana	17
Prerušenie varenia	Strana	17
Prerušiť varenie	Strana	18
Udržiavať teplotu	Strana	18
Časovač oneskorenia	Strana	18
Vybratie koša z panvice	Strana	19
Vybratie pripraveného jedla	Strana	19
Pomocná tabuľka	Strana	20
Recepty	Strana	22
Vyprážané kuracie filety	Strana	22
Chrumkavý hotdog so syrom	Strana	22
Cibuľovo-syrový slaný koláč s hribsmi	Strana	22
Pikantné kurča	Strana	23
Inštalácia a používanie produktu s aplikáciou Lidl Home	Strana	24
Inštalácia aplikácie	Strana	24
Párovanie produktu a mobilného prístroja	Strana	25
Produkt odpojte od mobilného prístroja	Strana	26
Používateľské rozhranie aplikácie	Strana	28
Obsluha	Strana	29
Recepty – Spustiť varenie	Strana	31
Predhrievanie	Strana	32
Recepty – Moje recepty	Strana	34
Iné funkcie	Strana	35
Opätovné spojenie produktu s aplikáciou	Strana	36
Rozšírené funkcie	Strana	36
Smernica o ochrane údajov	Strana	37
Prílohy	Strana	38
Čistenie a starostlivosť	Strana	38
Čistenie	Strana	38
Starostlivosť	Strana	38
Skladovanie	Strana	38
Odstraňovanie chýb	Strana	39
Likvidácia	Strana	41
Záruka	Strana	41
Postup v prípade poškodenia v záruke	Strana	42
Servis	Strana	42
Zjednodušené EÚ vyhlásenie o zhode	Strana	42

Použité výstražné upozornenia a symboly

V návode na používanie, v krátkom návode a na obale sa používajú nasledovné varovné upozornenia:

 <p>NEBEZPEČENSTVO! Tento symbol so signálnym slovom „Nebezpečenstvo“ označuje nebezpečenstvo s vysokým stupňom rizika, ktoré, ak sa mu nevyhnete, bude mať za následok smrť alebo vážne zranenie.</p>	 <p>Striedavý prúd/striedavé napätie</p>
	<p>Hz Hertz (sieťová frekvencia)</p>
	<p>W Watt</p>
 <p>VÝSTRAHA! Tento symbol so signálnym slovom „Výstraha“ označuje nebezpečenstvo so stredným stupňom rizika, ktoré, ak sa mu nevyhnete, bude mať za následok vážne zranenie alebo smrť.</p>	 <p>UPOZORNENIE: Tento symbol so signálnym slovom „Upozornenie“ ponúka ďalšie užitočné informácie.</p>
 <p>POZOR! Tento symbol so signálnym slovom „Pozor“ označuje nebezpečenstvo s nízkym stupňom rizika, ktoré, ak sa mu nevyhnete, bude mať za následok ľahké alebo stredne ťažké zranenie.</p>	 <p>Deti nikdy nenechávajú hrať sa s obalovým materiálom alebo s produktom bez dozoru.</p>
 <p>Kôš a panvica sú vhodné do umývačky riadu.</p>	 <p>Bezpečný pre potraviny Tento produkt nemá negatívny vplyv na chuť alebo vôňu použitých potravín.</p>
<p>■ Bezpečnostné upozornenia □ Manipulačné pokyny</p>	 <p>Nebezpečenstvo popálenia! Tento symbol upozorňuje na horúci povrch.</p>
<p>CE</p> <p>Značka CE potvrdzuje zhodu so smernicami EÚ, ktoré sú relevantné pre produkt.</p>	

TEPLOVZDUŠNÁ FRITÉZA WLAN SMART XL

● **Úvod**

Blahoželáme vám ku kúpe vašej novej TEPLOVZDUŠNEJ FRITÉZY WLAN SMART XL, ktorá sa ďalej označuje len ako „produkt“.

Rozhodli ste sa pre veľmi kvalitný produkt. Návod na obsluhu je neoddeliteľnou súčasťou tohto produktu. Obsahuje dôležité upozornenia týkajúce sa bezpečnosti, obsluhy a likvidácie. Pred obsluhou produktu sa oboznámte s produktom, so všetkými upozorneniami k obsluhu a so všetkými bezpečnostnými upozorneniami. Za týmto účelom si pozorne prečítajte nasledovné pokyny týkajúce sa obsluhy a bezpečnostné upozornenia.

Produkt používajte iba v súlade s popisom a v uvedených oblastiach použitia. Tento návod si uschovajte na bezpečnom mieste. V prípade postúpenia produktu ďalším osobám bezpodmienečne odovzdajte aj všetky dokumenty patriace k produktu.

● **Použitie v súlade s určením**

Táto teplovzdušná fritéza slúži na prípravu jedál, ktoré si vyžadujú vyššiu teplotu pri príprave alebo je potrebné ich fritovať. Produkt slúži výlučne na prípravu potravín.

Produkt je určený výlučne na súkromné domáce používanie. Produkt nie je určený na komerčné účely.

Produkt používajte len v miernych klimatických podmienkach. Použitie v tropických klimatických podmienkach sa neodporúča.

Akkoľvek iné použitie okrem použitia uvedeného v tomto návode môže spôsobiť poškodenie produktu alebo závažné poranenia.

Výrobca nepreberá žiadnu zodpovednosť za škody spôsobené neodborným používaním.



Ovládanie a nastavenie produktu prebieha cez aplikáciu **Lidl Home**.

● **Rozsah dodávky**

Po vybalení produktu skontrolujte, či je dodávka kompletná a či sú všetky časti v požadovanom stave. Pred použitím odstráňte celý obalový materiál.

Kontaktujte zákaznícku službu, ak chýbajú alebo sú poškodené niektoré diely.

- 1 Teplovzdušná fritéza
- 1 Návod na rýchle spustenie
- 1 Krátky návod

● **Budete potrebovať**



WLAN router
2,4 GHz, IEEE 802.11b/g/n



Mobilný prístroj:
iOS 9.0 alebo vyššie
Android 5.0 alebo vyššie

● Popis súčiastok

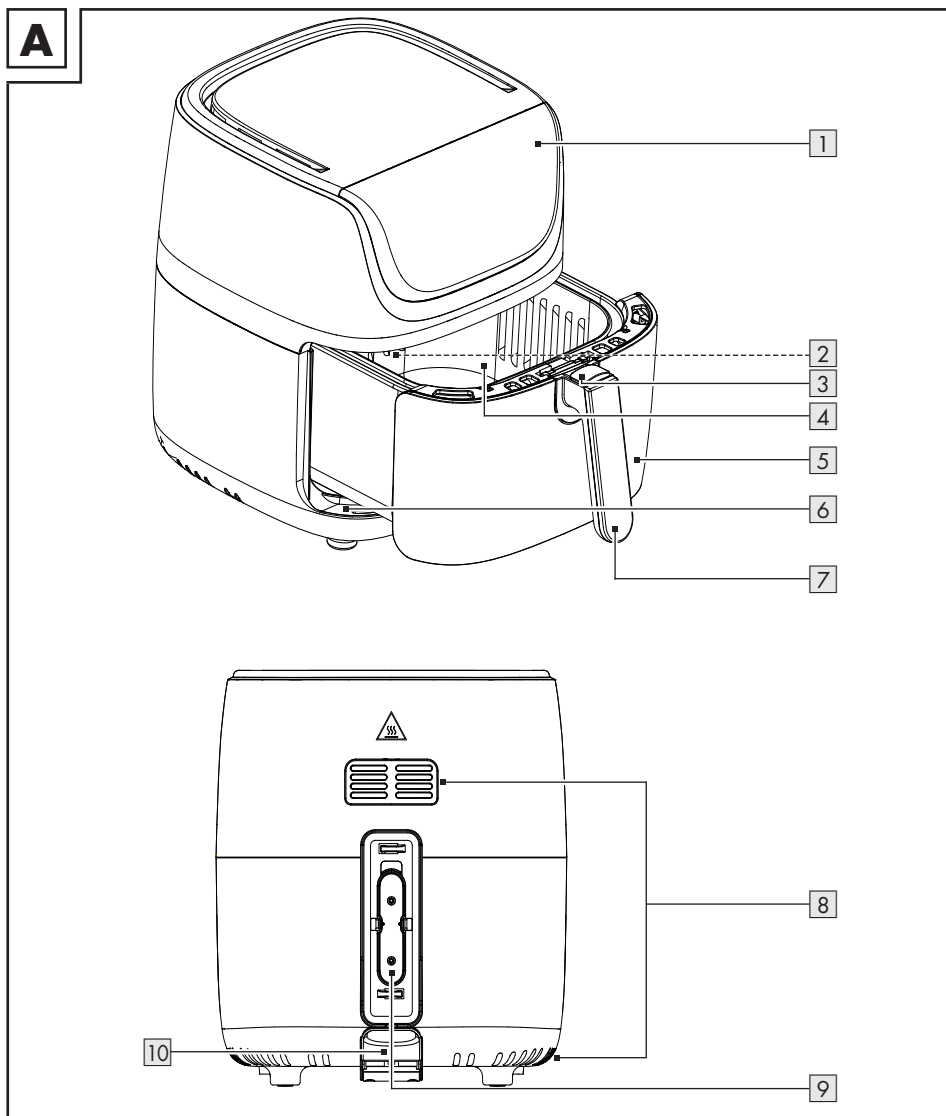

1 Displej (s ovládacím panelom)

2 Hranica plnenia **MAX** (vnútorná strana)

3 Tlačidlo na uvoľnenie koša (s ochranným krytom)

4 Kôš

5 Panvica

6 Ohrievací priestor

7 Rukoväť

8 Ventilačné štrbiny

9 Navinutie kábla

10 Napájací kábel so sieťovou zástrčkou

● Displej (s ovládacím panelom)

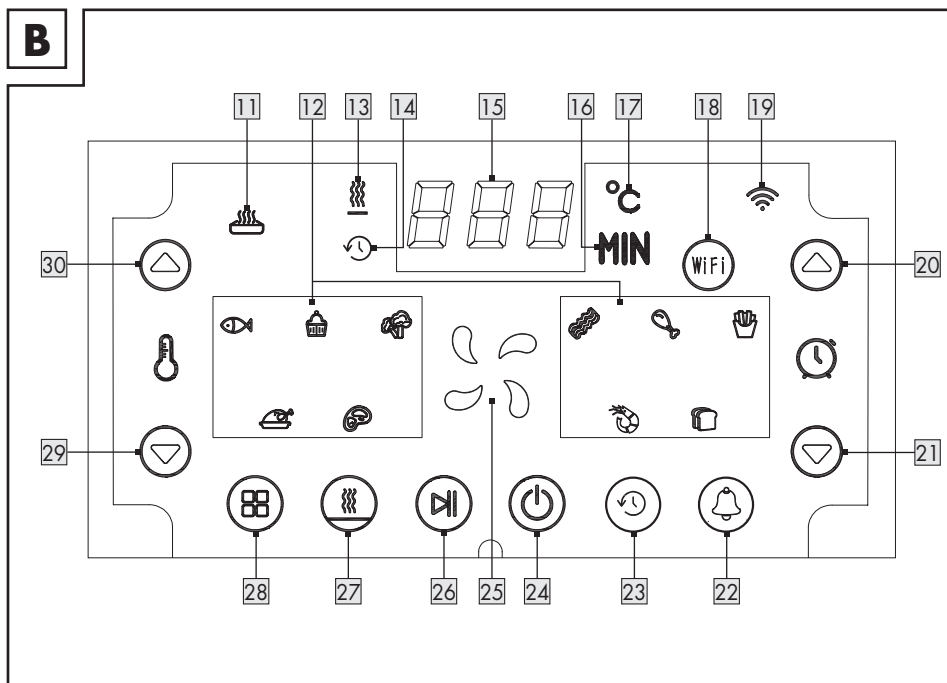

- | | | | |
|----|---------------------------------------|----|--------------------------------------|
| 11 | Indikátor (predhrievanie) | 21 | Tlačidlo (skrátenie času prípravy) |
| 12 | Indikátor výberu menu | 22 | Tlačidlo (alarm) |
| 13 | Indikátor (udržiavanie teploty) | 23 | Tlačidlo (časovač oneskorenia) |
| 14 | Indikátor (časovač oneskorenia) | 24 | Tlačidlo (pohotovostný režim) |
| 15 | Indikátor hodnoty (teplota a čas) | 25 | Indikátor (ventilátor zap) |
| 16 | Indikátor MIN (minúty) | 26 | Tlačidlo (štart/pauza) |
| 17 | Indikátor °C (jednotka teploty) | 27 | Tlačidlo (udržiavanie teploty) |
| 18 | Tlačidlo (Wi-Fi) | 28 | Tlačidlo (výber menu) |
| 19 | Indikátor (WLAN) | 29 | Tlačidlo (znižíť teplotu) |
| 20 | Tlačidlo (predĺženie času prípravy) | 30 | Tlačidlo (zvýšiť teplotu) |

● **Technické údaje**

Vstupné napätie:	220–240 V~, 50–60 Hz
Príkon:	
HG09428:	2 150 W
HG09428-BS:	2 150 W
Trieda ochrany:	I
Teplota pri varení:	60 až 200 °C
Doba ohrievania:	1 až 60 minúty
Frekvenčný rozsah (WLAN):	2,400–2,4835 GHz
Vysokofrekvenčný výkon (WLAN):	≤ 20 dBm (EIRP)
Frekvenčný rozsah (BLE):	2,400–2,4835 GHz
Vysokofrekvenčný výkon (BLE):	≤ 20 dBm (EIRP)
Verzia Bluetooth:	V 4.2

● **Informácie o ochranných známkach**

- iOS a Apple sú zaregistrované obchodné známky spoločnosti Apple Inc. v USA a iných krajinách. App Store je registrovaná obchodná známka spoločnosti Apple Inc.
- Android, Gmail, Google Play a Google Assistant* sú zaregistrované ochranné známky spoločnosti Google Inc.
- Označenie a logo Bluetooth® sú registrované značky spoločnosti Bluetooth® SIG Inc., každé použitie značky spoločnosťou OWIM GmbH je v súlade s licenciou.
- Obchodná známka a obchodné meno SilverCrest sú vlastníctvom príslušného vlastníka.
- Všetky ostatné názvy a produkty môžu byť ochrannými značkami alebo registrovanými ochrannými značkami ich príslušných vlastníkov.

* Google Assistant nie je v niektorých jazykoch a krajinách k dispozícii.



Bezpečnostné upozornenia

**PRED PRVÝM POUŽITÍM
PRODUKTU SA
OBOZNÁMTE SO VŠETKÝMI
BEZPEČNOSTNÝMI
UPOZORNENIAMÍ A
UPOZORNENIAMÍ K
OBSLUHU! PRI ODOVZDÁVANÍ
PRODUKTU TRETÍM OSOBÁM
ODOVZDAJTE AJ VŠETKY
DOKUMENTY!**

Poškodenia spôsobené nedodržaním tohto návodu na používanie majú za následok neplatnosť záruky! Za následne vzniknuté škody nepreberáme žiadnu záruku! V prípade vecných škôd alebo zranení osôb spôsobených nesprávnym zaobchádzaním, alebo nedodržaním bezpečnostných upozornení, nepreberáme žiadnu zodpovednosť!

Deti a osoby s postihnutím



⚠ **VÝSTRAHA!**

NEBEZPEČENSTVO OHROZENIA ŽIVOTA A NEBEZPEČENSTVO NEHODY PRE MALÉ DETI A DETI!

- Nikdy nenechávajte deti bez dozoru s obalovým materiálom. Existuje nebezpečenstvo udusenía obalovým materiálom. Deti často podceňujú nebezpečenstvá. Deti držte vždy v bezpečnej vzdialenosti od obalového materiálu.
- Tento produkt môžu používať deti od 8 rokov a staršie, ako aj osoby so zníženými fyzickými, zmyslovými alebo duševnými schopnosťami, alebo nedostatkom skúseností a vedomostí, len ak sú pod dozorom alebo boli poučené ohľadom bezpečného používania výrobku a z toho vyplývajúcich nebezpečenstiev.
- Produkt nesmú čistiť alebo obsluhovať deti, jedine, ak by boli staršie ako 8 rokov a pod dozorom dospeléj osoby.
- Produkt a jeho napájací kábel sa nesmie dostať do blízkosti detí mladších ako 8 rokov.

- Tento produkt nie je hračka pre deti.

Elektrická bezpečnosť

⚠ **NEBEZPEČENSTVO!**

Riziko úrazu elektrickým prúdom! Neskúšajte produkt opravovať sami. V prípade poruchy môžu opravy vykonávať výlučne kvalifikovaní odborníci.

⚠ **VÝSTRAHA! Riziko úrazu elektrickým prúdom!**

Produkt sa nesmie ponárať do vody alebo iných tekutín. Produkt nedržte pod tečúcou vodou.

⚠ **VÝSTRAHA! Riziko úrazu elektrickým prúdom!**

Nepoužívajte poškodený produkt. Ak sa produkt poškodí, odpojte ho z elektrickej siete a obráťte sa na svojho obchodníka.

⚠ **VÝSTRAHA! Riziko úrazu elektrickým prúdom!**

Produkt neodkladajte vedľa kuchynských drezov alebo na vlhké miesta.

- Pred zapojením napájania sa uistite, že napätie a prúd sa zhodujú s údajmi, ktoré sú uvedené na typovom štítku produktu.

- Produkt zapájajte výlučne do uzemnenej zásuvky. Uistite sa, či je sieťová zástrčka riadne zapojená.
- Aby ste predišli poškodeniam na napájacom kábli, nezaťažujte ho a neohýbajte ho a nevedzte ho cez ostré hrany. Držte ho tiež v dostatočnej vzdialenosti od horúcich plôch a otvoreného plameňa.
- Keď je poškodený napájací kábel produktu, musí ho vymeniť výrobca, jeho zákaznícky servis alebo iná podobne kvalifikovaná osoba, aby sa zabránilo vzniku nebezpečenstva.
- Ak chcete odpojiť produkt zo siete, neťahajte sieťovú zástrčku za napájací kábel.
- Produkt zapojte do ľahko prístupnej zásuvky, aby ho bolo možné v núdzovom prípade okamžite odpojiť zo siete.
- Produkt nie je určený na prevádzku s externým časovačom alebo samostatným diaľkovým ovládaním.
- Produkt nepoužívajte ani sa ho nedotýkajte s vlhkými rukami.

Nebezpečenstvo požiaru/ popálenia a teplo!

-  **VÝSTRAHA!
HORÚCE POVRCHY!**

Deti a zvieratá nenechávajújte v blízkosti produktu počas prevádzky alebo chladenia. Prístupné časti sú horúce.

⚠ POZOR! Nebezpečenstvo popálenia! Nikdy sa

nedotýkajte vnútornej časti produktu počas prevádzky alebo keď je ešte horúca.

⚠ POZOR! Nebezpečenstvo požiaru! Produkt

neodkladajte v blízkosti horľavých materiálov (napr. závesy, obrusy).

⚠ POZOR! Nebezpečenstvo požiaru! Aby sa zabránilo

nadmernému prehriatiu, nesmie sa produkt počas prevádzky zakrývať.

⚠ POZOR! Nebezpečenstvo popálenia! Do produktu

nenalievajte vriace kvapaliny alebo horúci olej.

⚠ POZOR! Nebezpečenstvo popálenia! Počas prevádzky

uniká z ventilačných štrbín horúca para. Ruky a tvár sa nesmú dostať do blízkosti pary a ventilačných štrbín.

⚠️ POZOR! Tento produkt nie je hračka pre deti!

Deti nemajú znalosti o nebezpečenstvách pri manipulácii s elektrickými produktmi.

⚠️ POZOR! Nebezpečenstvo popálenia!

Nezabudnite, že po otvorení môže unikaf horúca para.

- Ak zacítite dym alebo počujete iné nezvyčajné zvuky, odpojte produkt od elektrickej siete. Pred opätovným použitím ho nechajte skontrolovať odborníkovi.
- Ak by vznikol požiar, najprv odpojte zástrčku zo zásuvky alebo odpojte produkt z napájania, a až potom vykonajte vhodné opatrenia na uhasenie požiaru.
- Nezakrývajte ventilačné otvory produktu. Dbajte na dostatočné vetranie. Produkt pri používaní neodkladajte do skrine.
- Na produkt neodkladajte žiadne predmety.
- Okolo produktu musí byť z každej strany voľný priestor aspoň 10 cm, aby bolo zabezpečené dostatočné vetranie.

Upozornenia k inštalácii

- Produkt sa nesmie inštalovať priamo pod stenovú zásuvku.
- Produkt neinštalujte na varné dosky (plynové, elektrické sporáky a pece na uhlie atď.).
- Produkt vždy prevádzkujte na rovnej, stabilnej, čistej, teplovzdornej a suchej ploche.
- Pred presunutím produktu ho najprv nechajte vychladnúť.

Prevádzka

⚠️ Ak panvicu naplníte olejom, hrozí nebezpečenstvo požiaru.

- Počas prevádzky sa nikdy nedotýkajte vnútornej časti produktu.
- Všetky potraviny nechajte v koši, aby sa zabránilo kontaktu s vyhrievacími prvkami.
- Pri používaní nenechávajte produkt nikdy bez dozoru.
- Produkt nikdy nadmerne nenapĺňajte. Produkt plňte iba po hranicu plnenia **MAX**. Je to dôležité, aby sa potraviny, alobal ani vložená nádoba nedostali do priameho kontaktu s vyhrievacím prvkom.
- Do koša nekladajte dokopy viac ako 1,5 kg potravín a riadu (napr. alobalu alebo vlozenej nádoby). Mohlo by to poškodiť produkt.

Čistenie a skladovanie

- Produkt nevystavujte kvapkajúcej ani striekajúcej vode.
- V čase nepoužívania produktu a pred čistením ho odpojte od elektrickej siete.
- Upozornenia k čisteniu produktu: pozri odsek „Čistenie a starostlivosť“.

Bezdrôtový prenos údajov

⚠ VÝSTRAHA – Rádiové rozhranie

- Produkt vypnite v lietadlách, nemocniciach, operačných sálach alebo v blízkosti medicínskych elektronických systémov. Prenášané rádiové signály môžu ovplyvniť funkčnosť citlivých elektronických zariadení.
- Produkt udržiavajte najmenej 20 cm od kardiostimulátorov alebo implantovaných kardioverter-defibrilátorov, pretože elektromagnetické žiarenie môže ovplyvniť funkciu kardiostimulátora. Vysielané rádiové vlny môžu spôsobiť rušenie v načúvacích prístrojoch.
- Produkt neumiestňujte do blízkosti horľavých plynov alebo do potenciálne výbušných atmosfér (napr. lakovne), keď sú rádiové komponenty zapnuté, pretože vyžarované rádiové vlny môžu spôsobiť výbuch alebo požiar. Dosah rádiových vln závisí od okolitých podmienok.
- V prípade bezdrôtového prenosu údajov nie je možné vylúčiť príjem údajov neoprávnenými tretími stranami.

📌 Aktualizácia prevádzkového systému

- Aby bolo možné udržať produkt na tomto stave techniky, je potrebné, aby ste operačný systém na vami používanom smartfóne a/alebo tabletovom PC mali vždy aktualizovaný.
- Pravidelne vykonávajte aktualizácie operačného systému.

● **Pred prvým použitím**

1. Produkt vyberte z obalu. Odstráňte všetok obalový materiál a ochranné fólie.
2. Skontrolujte, či boli dodané všetky časti a či je popísaný rozsah dodávky kompletný (pozri „Rozsah dodávky“).
3. Skontrolujte, či produkt aj všetky časti sú v dobrom stave. Ak zistíte, že je niečo poškodené alebo chybné, postupujte podľa popisu v kapitole „Záruka“.
4. Aby ste odstránili všetky zvyšky z výroby, zapnite produkt na pribl. 10 až 15 minút na 200 °C len s prázdnu panvicou [5]. Zaisťte dostatočné vetranie.

📌 UPOZORNENIE: Prípadné zvyšky z výroby spôsobujú pri prvom uvedení do prevádzky zápach. Je to normálne a neznamená to žiadnu poruchu produktu.

















5. Vyčistite produkt (pozri „Čistenie a starostlivosť“).

📌 UPOZORNENIA:

- Keď nie ste doma, produkt odpojte od elektrickej siete. Zabráňte tak neúmyselnému zapnutiu produktu.
- Produkt môžete ovládať cez domácu sieť Wi-Fi alebo manuálne bez siete Wi-Fi.
- Aby ste produkt mohli ovládať a nastavovať cez domácu sieť WLAN, potrebujete aplikáciu **Lidl Home**.
- Aplikácia **Lidl Home** podporuje operačné systémy iOS 9.0, Android 5.0 alebo vyššie.
- Tento produkt je kompatibilný s inými produktmi zo sortimentu **Lidl Smart Home**.



Používanie produktu bez aplikácie Lidl Home

● Obsluha

Indikátor	Stav	Tlačíť (áno/nie)	Funkcia
 20  21  24  29  30	Svieti	Áno	1 × stlačte, aby sa aktivovala funkcia. Zaznie 1 akustický signál.
 26  28	Svieti Bliká	Áno	Ak je program prerušený, 1 × stlačte tlačidlo  26 , aby sa program znova spustil. Ak chcete program ukončiť, tlačidlo  28 podržte stlačené.
 22  23  27	Stlmené	Áno	1 × stlačte, aby sa aktivovala funkcia. Zaznie 1 akustický signál.
	Bliká	Áno	Príslušná funkcia je aktivovaná a upravuje sa. Na prerušenie funkcie, držte stlačené 3 sekundy. Zaznie 1 akustický signál.
	Svieti	Áno	Príslušná funkcia je aktivovaná. Funkciu pozastavíte a potom 1 × stlačte, aby ste ju mohli upraviť. Ak chcete funkciu ukončiť, prerušte a potom podržte stlačené 3 sekundy. Zaznie 1 akustický signál.
Indikátor výberu menu 12	Svieti Bliká	Nie Nie	Príslušnú funkciu je možné zvoliť. Príslušná funkcia je zvolená.
 25	Svieti	Nie	Vyhrievací prvok a ventilátor sú v prevádzke.
	Bliká	Nie	Len ventilátor je v prevádzke.
 11  13  14	Svieti	Nie	Príslušná funkcia je v prevádzke.

** Predhrievanie sa dá nastaviť v aplikácii Lidl Home (pozri „Inštalácia a používanie produktu s aplikáciou Lidl Home“).

❗ UPOZORNENIA:

- Za nasledovných okolností sa produkt prepne do pohotovostného režimu:
 - Po zapojení do elektrickej siete, pred vykonaním nastavení.
 - Tlačidlo  24 je stlačené.
 - V režime výberu programu nebolo počas 60 sekúnd stlačené žiadne tlačidlo.
 - Ak je panvica 5 vybrať 3 minúty alebo dlhšie.
- Keď je produkt v pohotovostnom režime, tlačidlo  svieti a na indikátore hodnoty 15 svieti „---“. Produkt vydá 1 akustický signál.
- Panvicu môžete vybrať kedykoľvek, aj počas varenia.
 - Keď panvicu vyberiete, vypne sa vyhrievací prvok aj ventilátor.
 - Keď panvicu do 3 minút znova vložíte dovnútra, produkt bude automaticky pokračovať v predchádzajúcom prevádzkovom režime.
- Väčšie množstvá pripravovaného jedla spravidla vyžadujú o niečo dlhší čas prípravy, menšie množstvá zasa o niečo kratší čas prípravy.
- V kapitole „Pomocná tabuľka“ si prečítajte, ktoré jedlá je potrebné počas varenia premiešať. Ak je to potrebné, pripravované jedlo premiešavajte 5 až 10 sekúnd po približne tretine a dvoch tretinách nastaveného času prípravy. Takýmto spôsobom dosiahnete rovnomerný výsledok varenia.

Aby sa jedlo uvarilo ešte lepšie, môžete jedlo počas času prípravy premiešať/obrátiť 3× až 4×.

Ak je pre vás potriasanie príliš ťažké, použite pomocné prostriedky (napr. lyžicu).

Tip: Na pripomenutie si nastavte alarm (pozri „Nastaviť alarm“).

● Vloženie/odstránenie panvice a koša

- Do koša nevkladajte dokopy viac ako 1,5 kg potravín a riadu (napr. alobalu alebo vloženej nádoby). Mohlo by to poškodiť produkt.
- Ak chcete vybrať panvicu 5 a koš 4 z ohrievacieho priestoru 6, hornú časť produktu chyťte rukou opatrne, ale pevne. Druhou rukou fahajte panvicu z produktu za rukoväť 7, a tak vyberiete panvicu aj koš.

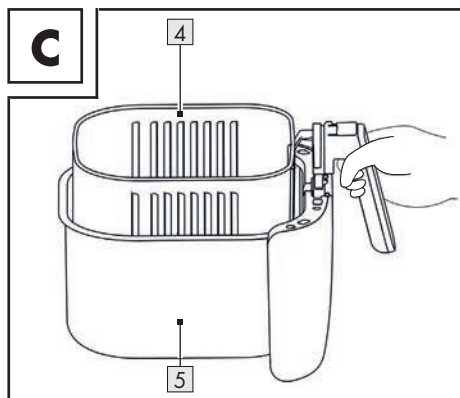

- Koš vždy vkladajte vodorovne a bez tlaku na panvicu. Uzáver musí zreteľne a citelne zacvaknúť (obr. C).

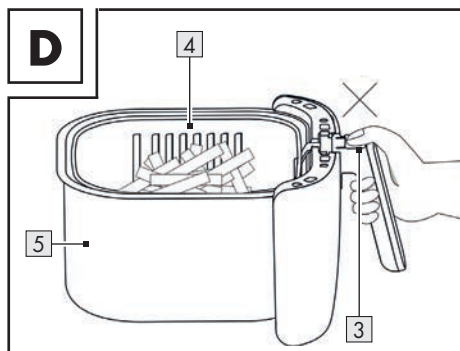

- ⚠ OPATRNE! Riziko poškodenia produktu!** Nikdy nestláčajte tlačidlo na uvoľnenie koša [3], keď kôš [4] a panvicu [5] držíte vo vzduchu. Panvica by sa uvoľnila a nekontrolovane spadla (obr. D).

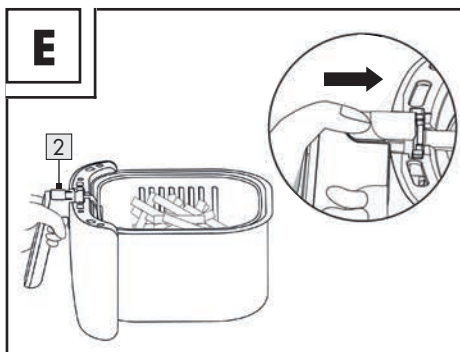

- Aby ste mohli stlačiť tlačidlo na uvoľnenie koša, najprv musíte posunúť jeho ochranný kryt dopredu. Až potom môžete stlačiť tlačidlo na uvoľnenie koša (obr. E).

● Príprava

- Sieťovú zástrčku [10] zapojte do vhodnej zásuvky.
 - Produkt sa prepne do pohotovostného režimu.
 - Tlačidlo [24] svieti.
 - Na indikátore hodnoty [15] svieti „---“.
 - Produkt vydá 1 akustický signál.
- Kôš [4] naplňte pripravovaným jedlom. Neprekračujte označenú hranicu plnenia **MAX** [2] (na vnútornej strane koša).
- Panvicu [5] s naplneným košom vložte do ohrievacieho priestoru [6].

- ⚠ OPATRNE! Riziko poškodenia produktu!** Do panvice nenalievajte žiadne kvapaliny (napr. olej alebo vodu). To by mohlo negatívne ovplyvniť funkčnosť produktu.

● Výber programu

- Prepnete sa do režimu výberu programu: Stlačte tlačidlo [24].
 - Produkt sa prepne do režimu výberu programu.
 - Všetky tlačidlá okrem nasledovných svietia. Tlačidlá [22], [23] a [27] zostanú až do aktivácie stlmené.
- Teplota je prednastavená na 180 °C a čas prípravy na 15 minút. Teplotu (v intervaloch po 5 °C) a čas prípravy (v intervaloch po 1 minúte) môžete prispôbiť:

Tlačidlo	Funkcia (teplota)
[30]	Zvýšiť teplotu (max. 200 °C)
[29]	Znížiť teplotu (min. 60 °C)

Tlačidlo	Funkcia (čas)
[20]	Predĺžiť čas (max. 60 minút)
[21]	Skrátiť čas (min. 1 minúta)

- Výber vhodného programu môžete vykonať v závislosti od typu pripravovaného jedla. Stlačte tlačidlo [28], aby ste mohli zvoliť program. Zvolený indikátor výberu menu [12] bliká.

Pripravované jedlo	°C	min	Opt. množstvo	Intervaly*
Prednastavenie	180	15	-	-
Ryby	160	25	500 g	všetky 10 min
Koláč	160	15	6 × 50 g	-
Zelenina	180	10	400 g	všetky 3 min
Slanina	200	8	200 g	všetky 4 min
Kuracie stehná	200	25	500 g	všetky 7 min
Hranolky	180	20	500 g	všetky 5 min
Kura	200	35	1000 g	všetky 10 min
Steak	180	15	500 g	všetky 7 min
Krevety	160	20	600 g	všetky 5 min
Chlieb	180	10	200 g	všetky 5 min
* Intervaly: Premiešať, otočiť, prevrátiť				

UPOZORNENIA:

- Pre lepší výsledok varenia produkt predhrejte. Predhrievanie sa dá nastaviť v aplikácii **Lidl Home** (pozri „Inštalácia a používanie produktu s aplikáciou Lidl Home“).
- V kapitole „Pomocná tabuľka“ si prečítajte, ktoré jedlá je potrebné počas varenia premiešať. Pomocná tabuľka obsahuje upozornenia o odporúčaných minimálnych/maximálnych množstvách pre rôzne potraviny.
- Pripomenutie „premiešať“ je prednastavené v závislosti od programu. Alarm môžete vymazať tak, že 3 sekundy podržíte tlačidlo 22. Alarm potom naspäť nastavíte podľa svojich predstáv.

Nastaviť alarm

Môžete nastaviť alarm, aby vám pripomínal, kedy máte pripravované jedlo premiešať.

- Príprava: Vykonajte nastavenia (pozri „Výber programu“).
- Zapnúť alarm: Stlačte tlačidlo 22.

- Tlačidlo bliká.

Alarm je prednastavený na každých 5 minút.

Voliteľné intervaly: 1 až 60 minút (v krokoch po 1 minúte).

Tlačidlo	Funkcia (čas)
20	Predĺžiť čas (max. 60 minút)
21	Skrátiť čas (min. 1 minúta)

- Po nastavení času alarmu nemusíte stláčať žiadne tlačidlo na spustenie opakovaného alarmu.
 - Po nastavení alarmu: Ak chcete spravovať teplotu/čas varenia alebo ak chcete zvoliť iné menu, stlačte tlačidlo 28 alebo počkajte 10 sekúnd, aby ste pokračovali v nastaveniach hlavného programu.
 - Ak chcete aktivovať/spravovať funkciu udržiavania teploty alebo časovač oneskorenia, stlačte tlačidlo 27 alebo tlačidlo 23.
 - Keď sa začne varenie, spustí sa aj funkcia alarmu. Tlačidlo naďalej svieti.
 - Zrušenie alarmu: Stlačte tlačidlo 26 prerušíte varenie. Podržte tlačidlo stlačené 3 sekundy.
- ## UPOZORNENIA:
- Keď zaznie alarm, proces varenia sa NEPRERUŠÍ. Alarm sa spustí znova a akustický signál zaznie na začiatku ďalšieho intervalu.
 - Prevádzka bude prerušená, keď vyťahnete panvicu 5 z ohrievacieho priestoru 6.

- Keď panvicu naspäť vložíte do 3 minút, varenie bude automaticky pokračovať.

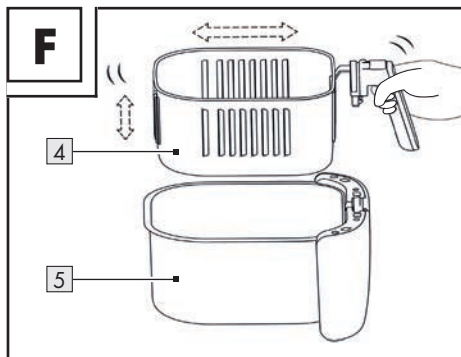

- Ak by kombinovaná hmotnosť koša [4], panvice a pripravovaného jedla bola príliš veľká na to, aby ho bolo možné premiešať: Odložte panvicu na teplovzdorný povrch a vyberte kôš (obr. F).

● Štart varenia

- Keď ste vykonali požadované nastavenia, stlačte tlačidlo [26]. Začne sa varenie.

❗ UPOZORNENIA:

- Počas varenia sú aktívne nasledovné indikátory a tlačidlá:
 - Indikátor [25] svieti.
 - Zvolený indikátor výberu menu [12] svieti. Zostávajúce, nezvolené menu zhasne.
- Odmietnuť všetky nastavenia a prerušiť prevádzku: Podržte tlačidlo [28] stlačené 3 sekundy. Produkt sa prepne do režimu výberu programu.
- Počas varenia sa na displeji [1] každých 5 sekúnd striedajú informácie o nastavenej teplote a zostávajúcom čase prípravy.
- Čas varenia a teplota sa dajú počas varenia upravovať.
- Po ukončení varenia je ventilátor ešte 1 minútu v prevádzke, aby sa produkt ochladil.

- Indikátor hodnoty [15] odpočítava zostávajúci čas (v sekundách).
- Tlačidlo [24] a indikátor [25] blikajú.

- Prepnúť do pohotovostného režimu počas chladenia: Podržte tlačidlo [24] stlačené 3 sekundy.
- Po ukončení chladenia sa produkt prepne do pohotovostného režimu.
 - 5× zaznie dvojité akustický signál.
- Panvicu [5] môžete kedykoľvek vybrať, nemusíte čakať na vypnutie ventilátora.
 - Všetky indikátory a tlačidlá zhasnú.
 - Na indikátore hodnoty [15] svieti „---“.

● Prerušenie varenia

Varenie môžete prerušiť napr. na dodatočnú zmenu nastavenia.

- Prerušiť varenie (režim prerušenia): Stlačte tlačidlo [26].

Po prerušení varenia: Indikátor [25], tlačidlo [26], tlačidlo [28] a zvolený indikátor výberu menu [12] blikajú.

- Pokračovanie varenia: Stlačte tlačidlo [26] ešte raz.

❗ UPOZORNENIA:

- Keď prerušíte varenie, vyhrievací prvok a časovač sa vypnú. Ventilátor je naďalej v prevádzke, aby sa predĺžila životnosť produktu.
- Po prerušení varenia: Keď vyberiete panvicu [5] z ohrievacieho priestoru [6], vypne sa aj ventilátor.
- Po prerušení varenia môžete vykonať nasledovné nastavenia:
 - Upraviť teplotu/čas varenia
 - Aktivovať/upraviť interval alarmu
 - Aktivovať/upraviť funkciu udržiavania teploty

- Po prerušení varenia nemôžete vykonať nasledovné nastavenia:
 - Výber menu
 - Časovač oneskorenia (už vypršal/skončil sa)



● Prerušiť varenie

- Počas varenia podržte tlačidlo  24 stlačené 3 sekundy.

Po ukončení varenia je ventilátor ešte 1 minútu v prevádzke, aby sa produkt ochladil.





Prípadne môžete zrušiť všetky nastavenia a prerušiť prevádzku stlačením tlačidla  28 na 3 sekundy. Produkt sa prepne priamo do režimu výberu programu. Chladenie ventilátorom v tomto prípade neprebegne.

● Udržiavať teplotu

1. Prerušiť varenie (režim prerušenia): Stlačte tlačidlo  26.
2. Počas varenia stlačte tlačidlo  27, aby sa na konci varenia automaticky spustila funkcia udržiavania teploty.







UPOZORNENIA:

- Udržiavaná teplota je prednastavená na 80 °C a čas udržiavania teploty na 30 minút. Len čas udržiavania teploty sa dá upraviť:

Tlačidlo	Funkcia (čas)
  20	Predĺžiť čas (max. 60 minút)
  21	Skrátiť čas (min. 1 minúta)



- Tlačidlo  bliká, keď čas udržiavania teploty spravujete, a svieti, keď je funkcia udržiavania teploty aktivovaná.
- Po nastavení času udržiavania teploty nemusíte stláčať žiadne tlačidlo na spustenie opakovanej funkcie udržiavania teploty.

- Po nastavení funkcie udržiavania teploty: Ak chcete spravovať teplotu/čas varenia alebo ak chcete zvoliť iné menu, stlačte tlačidlo  28 alebo počkajte 10 sekúnd, aby ste pokračovali v nastaveniach hlavného programu.





- Ak chcete aktivovať/spravovať funkciu alarmu alebo časovač oneskorenia, stlačte tlačidlo  22 alebo tlačidlo  23.
- Po ukončení varenia sa produkt automaticky prepne do režimu udržiavania teploty.
 - 5× zaznie dvojité akustický signál.
 - Indikátor  13 svieti.
- Prerušiť aktiváciu režimu udržiavania teploty: Stlačte tlačidlo  prerušíte varenie. Podržte tlačidlo  stlačené 3 sekundy.
- Prerušiť režim udržiavania teploty: Podržte tlačidlo  24 stlačené 3 sekundy.

























● Časovač oneskorenia

Varenie môžete spustiť po ukončení odpočítavania. Časovač oneskorenia môžete nastaviť kedykoľvek počas výberu programu (presne ako pri funkcii alarmu a udržiavania teploty).



1. Najprv vykonajte nastavenia (pozri „Výber programu“).
2. Namiesto priameho spustenia varenia stlačte tlačidlo  23.
 - Tlačidlo  bliká.
3. Nastavte čas, po uplynutí ktorého sa má spustiť varenie.



Odpočítavanie je prednastavené na 5 minút.

Tlačidlo	Funkcia (čas)
  20	Predĺžiť čas (max. 180 minút)
  21	Skrátiť čas (min. 1 minúta)

- Po nastavení časovača oneskorenia: Ak chcete spravovať teplotu/čas varenia alebo ak chcete zvoliť iné menu, stlačte tlačidlo   alebo počkajte 10 sekúnd, aby ste pokračovali v nastaveniach hlavného programu.
- Ak chcete aktivovať/spravovať funkciu alarmu alebo funkciu udržiavania teploty, stlačte tlačidlo   alebo tlačidlo  .
- Stlačte tlačidlo  .
 - Tlačidlo   a tlačidlo   zhasnú.
 - Indikátor   počas odpočítavania svieti.
 - Na indikátore hodnoty  sa zobrazí zostávajúci čas.
- Voliteľné – Čas si môžete upraviť stlačením tlačidla   a tlačidla  .
- Ak chcete časovač oneskorenia prerušiť a rovno spustiť varenie, stlačte tlačidlo  alebo tlačidlo  podržte 3 sekundy stlačené.
- Po uplynutí odpočítavania sa spustí varenie.
 - Indikátor  a tlačidlo  zhasnú.
 - Indikátor   svieti.
 - Zaznie 1 akustický signál.

● Vybratie koša z panvice

i UPOZORNENIE: Kôš  a panvicu  môžete od seba oddeliť. Pomôže vám to lepšie premiešať pripravované jedlo alebo očistiť jednotlivé časti.

- Panvicu s košom vyberte z ohrievacieho priestoru .
- Panvicu odložte na vhodný povrch (rovný, stabilný, teplovzdorný).
- Kryt tlačidla na uvoľnenie koša  posuňte dopredu.
- Stlačte tlačidlo na uvoľnenie koša.

- Kôš zdvihnite z panvice za rukoväť .
- Keď kôš vložíte do panvice, musí zreteľne a citeľne zapadnúť na svoje miesto.

● Vybratie pripraveného jedla

- i UPOZORNENIE:** Pripravené jedlo vyberajte vhodnými kuchynskými pomôckami (napr. kuchynskými kliešťami).
- Keď chcete pripravené jedlo z koša vysypať, najprv ho odpojte od panvice. V panvici sa môžu nahromadiť horúce kvapaliny, ktoré môžu nekontrolovane vytečť.

● Pomocná tabuľka

Potravina	Odporúčané množstvo (g)	Čas varenia (min)	Tepl. (°C)	Potrebné premiešať ⁴	Príprava
Zemiaky a hranolky					
Hlbokomrazené hranolky (tenké)	500-1400	20-30	180	Á	
Hlbokomrazené hranolky (hrubé)	500-1400	20-30	180	Á	
Domáce hranolky (8 × 8 mm) ¹	500-1400	20-30	180	Á	
Domáce zemiaky nakrájané na väčšie kúsky ¹	300-800	18-22	180	Á	
Domáce zemiaky nakrájané na kocky ¹	300-750	12-18	180	Á	
Zemiakové placky	500	20	180	Á	
Zapečené zemiaky	500	30-40	160	Á	
Mäso a hydina					
Steak ³	100-500	7-15	180	N	
Jahňacia kotleta ³	100-500	10-14	180	N	
Hamburger ³	100-500	7-14	180	N	
Párky ³	100-500	8-10	180	N	
Stehná z hydiny ³	300-1 000	25	200	Á	
Kuracie prsia ³	100-500	10-15	180	N	
Ryby a plody mora					
Krevety ³	100-600	20	160	Á	
Filé z lososa ^{1,3}	100-500	16-21	160	N	
Koruška polárna ^{1,3}	300	15	160	Á	
Filé z tresky ^{1,3}	100-500	20-25	160	N	
¹ = pridajte +½ čajovej lyžičky oleja ² = použite formu na pečenie ³ = marinujte s korením (vždy podľa chuti) ⁴ = Frekvencia, príp. potreba premiešať/obrátiť by sa mala stanoviť počas uvádzania do prevádzky/používania teplotovzdušnej fritézy.					

Potravina	Odporúčané množstvo (g)	Čas varenia (min)	Tepl. (°C)	Potrebné premiešať ⁴	Príprava
Zelenina					
Okra ¹	100-200	8	160	N	Odkrojíte stonku a prekrojíte na polovicu.
Špargľa ¹	100-500	6-10	180	N	Prekrojíte na polovicu.
Kukurica ¹	200-600	6-9	200	Á	Ošúpte a odstráňte vlásky kukurice.
Paprika ¹	200-400	8	200	Á	Odstráňte stonku a semiačka. Rozkrojíte na 2-4 kusy.
Rýchle občerstvenie					
Samosa	100-400	12-15	200	Á	
Mrazené kuracie nugety	100-700	6-10	200	Á	
Mrazené rybie prsty	100-400	6-10	200	N	
Mrazené, vyprážané syrové tyčinky	100-400	8-12	180	N	
Plnená zelenina	100-400	10	180	N	
Pečenie					
Koláč ²	6 × 50 - 9 × 50	15	160	N	
Sendvič	2 kusy	4-6	180	N	
Krutóny	400	6-10	180	N	
¹ = pridajte +1/2 čajovej lyžičky oleja ² = použite formu na pečenie ³ = marinujte s korením (vždy podľa chuti) ⁴ = Frekvencia, príp. potreba premiešať/obrátiť by sa mala stanoviť počas uvádzania do prevádzky/používania teplovzdušnej fritézy.					

- Pravidelne kontrolujte jedlo, či je uvarené alebo dosiahlo požadovaný stupeň sfarbenia do hneda. Potrebný čas varenia môže byť kratší alebo dlhší ako je uvedené v receptoch.
- Aby sa zabránilo dlhšiemu vareniu, nemali by byť potraviny nakrájané na príliš hrubé kusy.

- Výška formy na pečenie alebo zapekacej misy nesmie prekročiť hranicu plnenia **MAX** [2] v koši [4].

● Recepty

- ① **UPOZORNENIE:** Aplikácia **Lidl Home** obsahuje ďalších 50 receptov.

● **Vyprážené kuracie filety**

Prísady

1	Vajce
3 PL	Rastlinného oleja
50 g	Strúhanky
300 g	Kuracích rezňov

Korenie a soľ (podľa chuti)

Príprava

1. Kuracie rezne osolte a okoreňte. Na 20 minút odložte bokom.
2. Produkt predhrejte na 200 °C.
3. Vajce vyšľahajte v menšej miske.
4. Rastlinný olej a strúhanku dobre zmiešajte v samostatnej miske.
5. Kuracie rezne ponorte do vyšľahaného vajíčka. Potom ponorte kuracie rezne do omrvinkovej zmesi, kým nebudú kuracie rezne úplne obalené zmesou.
6. Kuracie rezne položte do koša [4]. Pečte 20 minút.

● **Chrumkavý hotdog so syrom**

Prísady

4	Párky
4	Hotdogové rožky
Strúhaný syra Cheddar (podľa chuti)	
(Voliteľné) Kečup	
(Voliteľné) Horčica	

Príprava

1. Produkt predhrejte na 180 °C.
2. Párky položte do koša [4]. Varte 8 minút na 180 °C. Vyberte párky z koša.
3. Uvarené párky dajte do hotdogových rožkov.
4. Strúhaný syr Cheddar dajte na párky a hotdogové rožky.
5. Hotdog dajte znova do koša. Varte 1 až 2 minúty, kým sa syr nerozpuští.
6. Keď sa varenie ukončí, položte hotdog na tanier.
7. Podľa chuti servírujte s kečupom a horčicou.

● **Cibuľovo-syrový slaný koláč s hriľmi**

Prísady

3	Vajcia
200 g	Hríbov, očistených
1	Červená cibuľa
1 PL	Olivového oleja
3 PL	Syra, rozdrobeného
1 štipka	Soli

Príprava

1. Červenú cibuľu očistite a nakrájajte na 5 mm tenké plátky. Očistite hriby; nakrájajte na 5 mm tenké plátky.
2. Cibuľu a hriby pražte na panvici na olivovom oleji pri strednom plameni, kým nezmäknú. Odložte zo sporáka a položte na suchú kuchynskú utierku, kým sa pripravené jedlo neochladí.
3. Produkt predhrejte na 180 °C.
4. V miske vyšľahajte 3 vajcia. Dôkladne a silne vyšľahajte. Pridajte štipku soli.
5. Na vnútornú stranu a na dno formy na nákyt nastriekajte olej v spreji.

6. Vajíčka prelejte do formy, potom pridajte zmes cibule a hribov a na koniec syr.
7. Vložte misku na pečenie do koša **4**.
Pripravované jedlo varte v produkte 20 minút.
 - Tip:** 5 až 8 minút pred skončením varenia: Dajte na koláč viac syra, ak chcete.
8. Slaný koláč je hotový, keď do stredu zapichnete nôž a po vytiahnutí bude čistý.
 - Hmotnosť prísad: 260 g

● Pikantné kurča

Prísady

6	Kuracích stehien
1 strúčik	Cesnaku
1 ČL	Horčice
3 ČL	Cukru
2 ČL	Mletého čili
2 ČL	Olivového oleja

Korenie a soľ (podľa chuti)

Príprava

1. Produkt predhrejte na 200 °C.
2. V miske rozdrvte cesnak a premiešajte s cukrom, olivovým olejom, práškovým čili a horčicou.
3. Osolte a okoreňte čiernym korením.
4. Kuracie stehná potrite marinádou. Nechajte odstáť 20 minút.
5. Kuracie stehná vložte do produktu. Varte 10 minút.
6. Teplotu nastavte na 140 °C. Varte ďalších 10 minút.
7. Po ukončení varenia preložte kuracie stehná na tanier.
 - Hmotnosť prísad: 400 g

Inštalácia a používanie produktu s aplikáciou Lidl Home

● Inštalácia aplikácie

❗ UPOZORNENIA:

- ❑ **Lidl Home** je dostupné vo viacerých jazykových verziách. Jazyk sa automaticky nastaví podľa nastavenia jazykového prostredia vo vašom mobilnom prístroji. Ak by váš jazyk nebol dostupný, bude použitá angličtina.
- ❑ Všetky snímky obrazovky sú z aplikácie iOS verzie 13.3 (ak nie je uvedené inak). Staršie verzie systému iOS môžu podliehať obmedzeniam funkcií.
- ❑ Verzia aplikácie pre Android funguje na tom istom princípe ako verzia pre iOS; môže prísť k rozdielom medzi obidvoma platformami, napríklad mierne odlišné symboly alebo povely na obrazovke.
- ❑ Aktualizácia firmvéru môže spôsobiť zmeny funkcií aplikácie.
- ❑ Pri inštalácii a párovaní sa riadte pokynmi v aplikácii.
- ❑ Aktuálny návod na používanie nájdete tu:

Záložka  **Ja** :

Ťuknite na **Návod na používanie**.

1. Stiahnite v Apple App Store alebo Google Play Store aplikáciu **Lidl Home** a nainštalujte si ju.
2. Otvorte aplikáciu **Lidl Home**.
3. **Lidl Home** môže prípadne požiadať o povolenie zasielať oznámenia (❗: Voliteľné, v závislosti od nastavení mobilného prístroja).
4. Ťuknite na **Registrovať**.
5. Odsúhlaste smernicu o ochrane osobných údajov.

Register

United Kingdom >

Email

GET VERIFICATION CODE

6. Ťuknite na **Registrovať**.

❗ **UPOZORNENIE:** Ak prednastavená krajina nezodpovedá vášmu bydlisku, ťuknite na . Zobrazí sa zoznam krajín. Rolujte v zozname smerom dole a ťuknite na názov krajiny, v ktorej žijete. Pre rýchlejšiu voľbu zadajte názov vašej krajiny do vyhľadávacieho políčka alebo ťuknite na začiatkové písmeno na pravej strane obrazovky.

7. Zadajte svoju e-mailovú adresu.
8. Odsúhlaste servisnú dohodu a smernicu o ochrane osobných údajov (ťuknite na štvorček).
- ❗ **UPOZORNENIE:** Aplikáciu a produkt môžete používať len v prípade, ak ste úplne porozumeli servisnej dohode a smernici o ochrane údajov a súhlasili ste s nimi.
9. Ťuknite na **Požiadať o potvrdzovací kód**. Následne obdržite e-mail s potvrdzovacím kódom.

10. Zadajte potvrdzovací kód z e-mailu.

11. Pre ochranu súkromia a údajov si k účtu zvolte heslo. Heslo musí obsahovať nasledovné:

- 10 až 20 znakov
- min. 1 veľké písmeno
- min. 1 malé písmeno
- min. 1 číslica
- min. 1 špeciálny znak

UPOZORNENIE: Heslo uschovajte na bezpečnom mieste pre prípad, ak by ste ho v budúcnosti potrebovali.

12. Ťknite na **Hotovo**.

13. **Lidl Home** môže podľa potreby požiadať počas používania aplikácie o prístup k polohe.

UPOZORNENIE: Voliteľné, v závislosti od nastavení mobilného prístroja. Povolenie je potrebné na zobrazenie informácií o počasí v aplikácii.

14. Inštalácia je ukončená.

Problémy s inštaláciou?

Neúspešná inštalácia môže mať rôzne príčiny:

- Nastavenia na mobilnom prístroji
- Obmedzenia funkčnosti starších verzií aplikácie

Pomoc nájdete v odseku „Odstraňovanie chýb“.

Párovanie produktu a mobilného prístroja

1. Na mobilnom prístroji si aktivujte WLAN a Bluetooth.
2. Otvorte aplikáciu **Lidl Home**.



3. Záložka **Doma**:

Ťknite na **+** (pridať ďalšie prístroje).

4. Uistite sa, že produkt je zapojený do elektriny. Ak je produkt v pohotovostnom režime, tlačidlo **WiFi** **18** podržte stlačené 5 sekúnd.

5. Indikátor **WiFi** **19** rýchlo bliká. Produkt sa prepne do režimu väzby.

UPOZORNENIE: Produkt sa po stlačení tlačidla **WiFi** **18** prepne do režimu párovania iba vtedy, keď je v pohotovostnom režime. Ak chcete počas prevádzky aktivovať pripojenie WLAN, stlačte tlačidlo **Power** **24**, aby ste sa najprv vrátili do pohotovostného režimu.

Ak indikátor **WiFi** **19** po stlačení tlačidla **WiFi** **18** pomaly bliká, produkt sa neprepne do režimu párovania. Aktiváciu ukončíte jedným stlačením tlačidla **WiFi**. Potom tlačidlo **WiFi** znova podržte stlačené 5 sekúnd, až dokým indikátor **WiFi** nebude rýchlo blikáť.

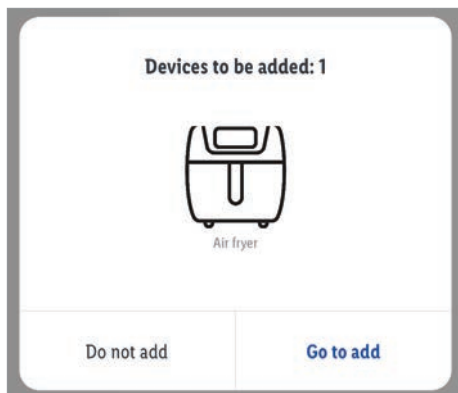

6. Produkt sa našiel.

7. Ťknite na **Chodte na pridať**.



8. Uistite sa, či je označená **Teplovzdušná fritéza** (✓).

9. Ťknite na + (vedľa **Prístroj Bluetooth**).

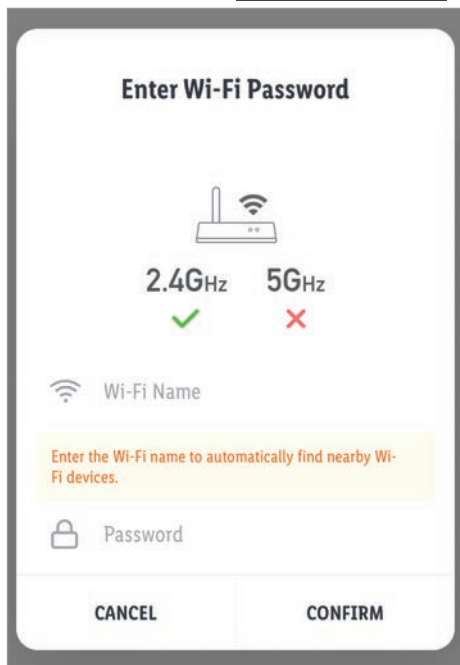

10. Vyberte si svoju sieť Wi-Fi (SSID – identifikačné číslo Wi-Fi routera).

❗ **UPOZORNENIE:** Produkt a mobilný prístroj musia byť pripojené k tej istej sieti WLAN.

11. Voliteľné – Sieť WLAN zmeňte ťuknutím na ↵.

12. Zadať heslo na sieť WLAN.

13. Ťknite na **Potvrdiť**.

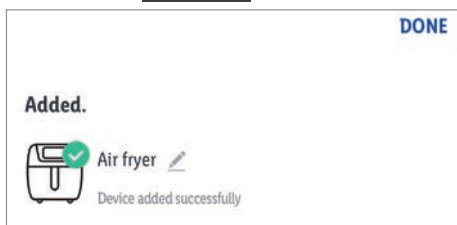

14. Indikátor  19 svieti naďalej.

15. Voliteľné – Pomenujte produkt:

Ťknite na symbol pre úpravu . Zadať požadovaný názov.

16. Ťknite na miestnosť, aby sa stanovilo miesto produktu (zvolená miestnosť sa uloží a bude sivá).

❗ **UPOZORNENIE:** Ak je pripojený viac ako jeden produkt: Produkt môžete premenovať a zadať jeho polohu (napr. v kuchyni).

17. Ťknite na **Hotovo**.

18. Párovanie je ukončené.

19. Prepnite na hlavnú obrazovku:

Ťknite na  (späť na hlavnú obrazovku).

● **Produkt odpojte od mobilného prístroja**

1. Otvorte aplikáciu **Lidl Home**.

2. Záložka  **Doma**:

Ťknite na **Teplovzdušná fritéza** (alebo predtým zvolený názov prístroja).



3. Ťknite na symbol pre nastavenia ⚙️ (vpravo hore).

4. Ťknite na **Odstrániť prístroj**.





Možnosti voľby:

- **Odpojiť** alebo
- **Odpojte a vymažte všetky údaje**
(→ „Rozšírené funkcie“)

5. Ťknite na **Potvrdiť**.

Indikátor  **19** prestane trvalo svietiť a začne blikať.

UPOZORNENIA:

- Keď je produkt v režime výberu programu, stlačte tlačidlo  **18**, aby ste prerušili spojenie s aplikáciou Lidl Home. Indikátor  **19** rýchlo bliká a produkt je v režime párovania.
- Keď je produkt v pohotovostnom režime, stlačte tlačidlo  **18**, aby ste prerušili pripojenie k Wi-Fi. Indikátor  **19** zhasne. Produkt zostal spárovaný a používateľské údaje sú v aplikácii Lidl Home naďalej dostupné. Ak chcete znova nadviazať pripojenie k Wi-Fi, tlačidlo  **18** podržte stlačené.

● Používateľské rozhranie aplikácie

❗ **UPOZORNENIE:** Keď sa produkt spája s aplikáciou, zobrazí sa domáca obrazovka:



□ Ťuknite na symbol produktu  a spustí sa používateľské rozhranie produktu:

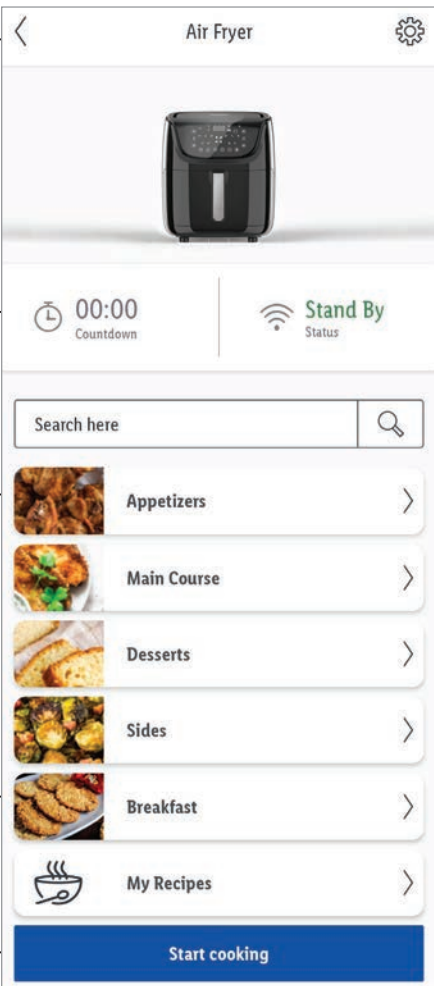

Naspäť na hlavnú obrazovku aplikácie **Lidl Home** →

Nastavenia →

Zostávajúci čas varenia → 00:00 Countdown

Stav pripojenia → Stand By Status

50 receptov v 5 kategóriách →

Prevádзка prostredníctvom 10 automatických programov (indikátor výberu menu ) alebo prostredníctvom manuálneho nastavenia →

Pridať recept/variť podľa vytvorených receptov →

Start cooking

● **Obsluha**

1. Sieťovú zástrčku **10** zapojte do vhodnej zásuvky.
 - Tlačidlo **24** a tlačidlo **18** svietia. Keď sa produkt pripojí k aplikácii **Lidl Home**, indikátor **19** bude svietiť.
 - Na indikátore hodnoty **15** svietia „---“.
 - Produkt vydá 1 akustický signál.
2. Otvorte aplikáciu **Lidl Home**.



3. Spustíť používateľské rozhranie produktu:

Ťknite na symbol produktu .

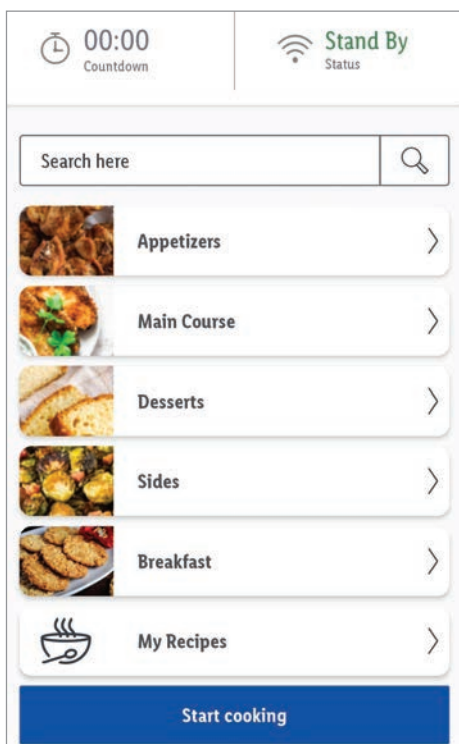

4. Pracovný stav produktu:





Pohotovostný režim

- Záložka **Lidl recepty**:

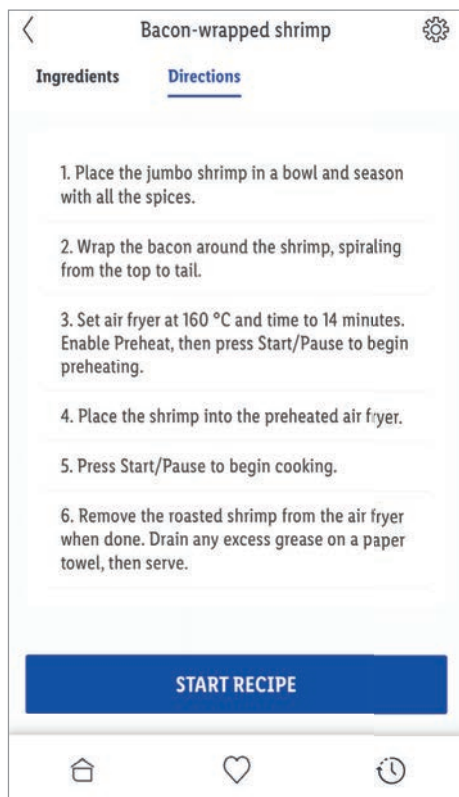
Vyberte si jednu z 5 kategórií receptov a potom nejaký recept z tejto kategórie.

Každý recept obsahuje nasledovné informácie:



	Čas prípravy
	Počet porcií
	Oblúbený recept
Prísady	Potrebné prísady
Pokyny	Upozornenia k príprave
Teraz varíť	Spustiť varenie
	Naspäť na kategóriu receptov
	Naspäť na používateľské rozhranie produktu

5. Pripravte si potraviny a panvicu **5** s košom **4** vložte do produktu (pozri „Používanie produktu bez aplikácie Lidl Home“, kapitola „Obsluha“).
6. Ťuknite na **Teraz varíť**.

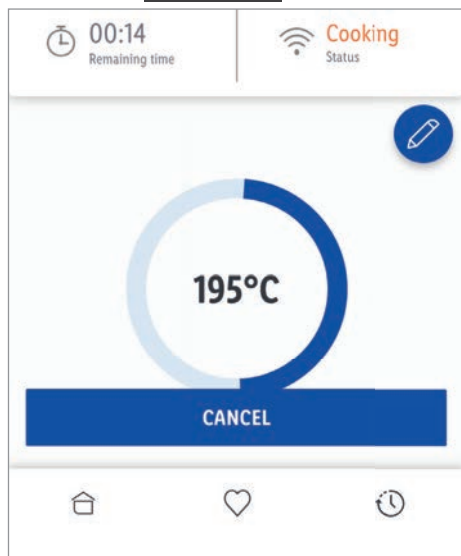

Produkt začne potraviny varíť.

Pracovný stav produktu:

Varenie

- UPOZORNENIE:** Aplikácia vás možno vyzve, aby ste produkt najprv zapli. Ak je produkt v pohotovostnom režime, vždy stlačte tlačidlo  **24**, aby ste sa prepli do režimu na výber programu, skôr ako začnete recept spravovať.

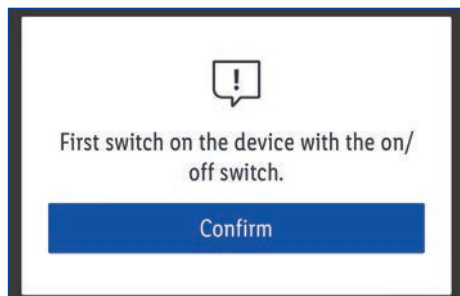

7. Počas varenia vás produkt v naprogramovaných intervaloch upozorní, aby ste jedlo premiešali:
Produkt vydá 3 dvojité zvukové signály.
8. Keď uplynie čas varenia, produkt varenie automaticky ukončí.

Pracovný stav produktu:

Dokončené

Manuálne prerušenie varenia

- Varenie môžete kedykoľvek manuálne prerušiť:

1. Ťuknite na **Prerušiť**.

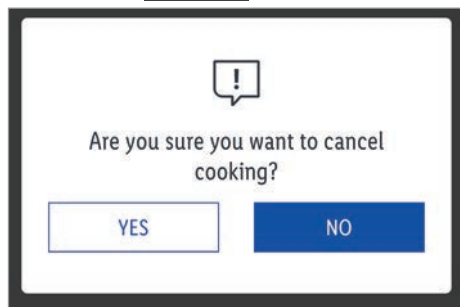

2. Ťuknite na **Áno**.

Produkt sa prepne do pohotovostného režimu.

● Recepty – Spustiť varenie

- ❶ **UPOZORNENIE: Spustiť varenie** vám umožňuje naprogramovať si vlastný recept. Nastavenia sa nedajú uložiť.



1. Ťuknite na **Spustiť varenie**.

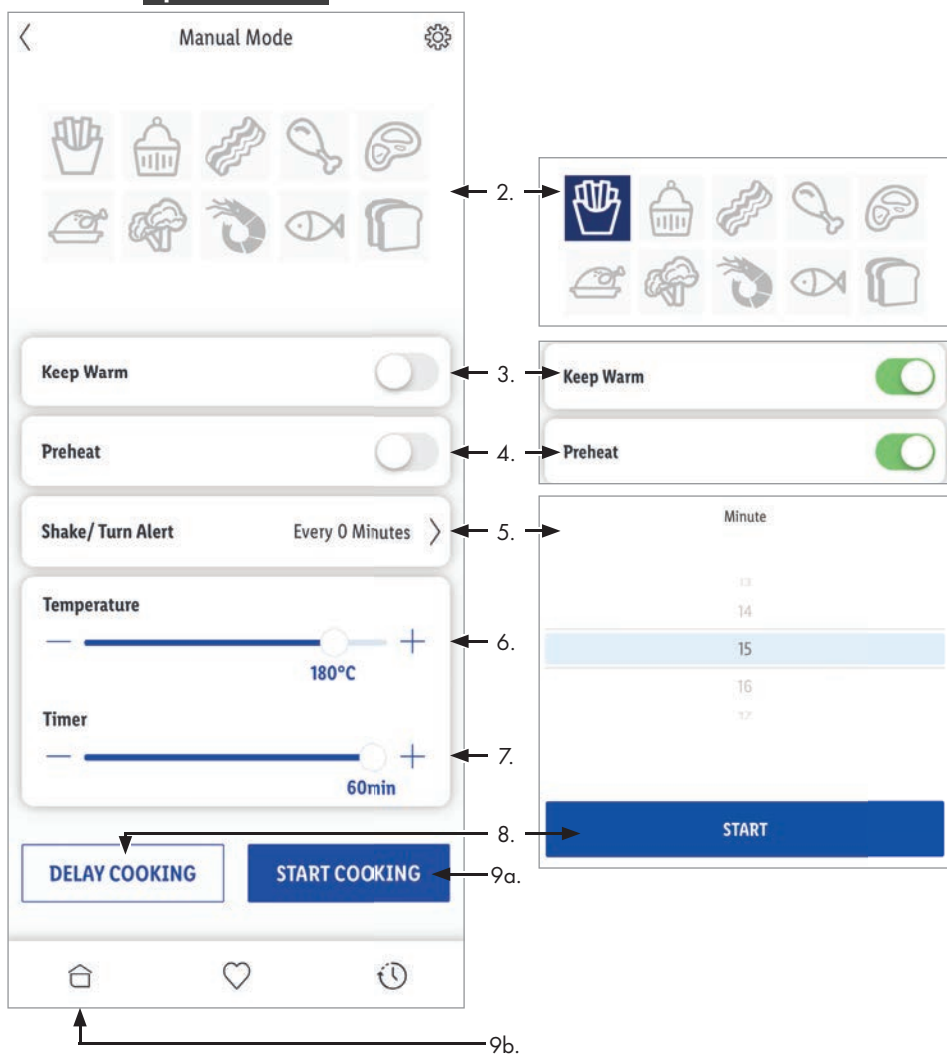

2. Zvoľte si jednu z 10 kategórií potravín.

Nastavenia sa automaticky prispôbia štandardným nastaveniam danej kategórie potravín.

3. **Teplá :**

- Aktivácia udržiavania teploty:

Ťknite na .

- Deaktivácia udržiavania teploty:

Ťknite na .

4. **Predhrievanie** na teplotu varenia:

- Aktivácia predhrievania:

Ťknite na .

- Deaktivácia predhrievania:

Ťknite na .

5. **Alarm „premiešať/obrátiť“ :**

- * Čas alarmu nastavíte ťuknutím na **Každých 0 minút**. Otvorí sa okno.

Nastavte požadovaný čas alarmu od 1 do 60 minút.

Ťknite na **Spustiť**.

6. **Teplota pri varení :**

Nastavte požadovanú teplotu varenia.

7. **Čas prípravy :**

Nastavte požadovaný čas varenia.

8. **Odložiť varenie :**

- * Čas oneskorenia nastavíte ťuknutím na **Odložiť varenie**. Otvorí sa okno.

Nastavte požadovaný čas oneskorenia od 0 do 180 minút.

9a. Ťknite na **Spustiť**.

Produkt začne potraviny variť.

Pracovný stav produktu:

Varenie

alebo

- 9b. Ťknite na , ak chcete opustiť stránku a nechcete použiť recept.

Ak ste nastavili čas oneskorenia (pozri 8.) a ťukli na **Spustiť** (pozri 9a.), produkt začne po uplynutí času oneskorenia variť.

Pracovný stav produktu:

Naplánované

Čas spustenia programu sa zobrazí v aplikácii.

● Predhrievanie

- Pred varením aktivujte predhrievanie.

- Programy predhrievania:

Rozsah teploty	Časový úsek
60-165 °C	3 minúty
170-190 °C	4 minút
195-200 °C	5 minút



- Keď je predhrievanie aktivované, nasledovné indikátory a tlačidlá sú aktívne:

- Indikátor  **11** svieti.

- Ak ste zvolili automatický program, zvolený indikátor výberu menu **12** a tlačidlo  **22** svietia (ak sú aktivované).



- Na displeji **1** sa zobrazí zostávajúci čas predhrievania a teplota predhrievania.

- Po ukončení predhrievania zaznie 5 zvukových signálov. Produkt sa prepne do režimu pauzy.

- Indikátory výberu menu **12**, indikátor  **25**, tlačidlo  **26** a tlačidlo  **28** blikajú.

- Ak chcete spustiť varenie, ťuknite na **Spustiť** v aplikácii alebo stlačte tlačidlo .

* Voliteľný krok

- Ak do 15 minút po ukončení predhrievania nezačnete ďalší pokyn, produkt sa prepne naspäť do pohotovostného režimu.
- Nasledovné nastavenia zostanú uložené:
 - Čas varenia a teplota
 - Zvolené menu (ak sú k dispozícii)
 - Alarm (ak je aktivovaný)
 - Udržiavanie teploty (ak je aktivované)
- Stlačte tlačidlo  **24** a dostanete sa do režimu výberu programu. Potom stlačte tlačidlo  **26** a spustí sa varenie predtým zvoleného programu.

● Recepty – Moje recepty

- ❶ **UPOZORNENIE:** V režime **Moje recepty** si môžete naprogramovať dodatočné recepty. Nastavenia sa ukladajú.



1. Ťuknite na **Moje recepty**.
2. Ťuknite na **+Pridať**.

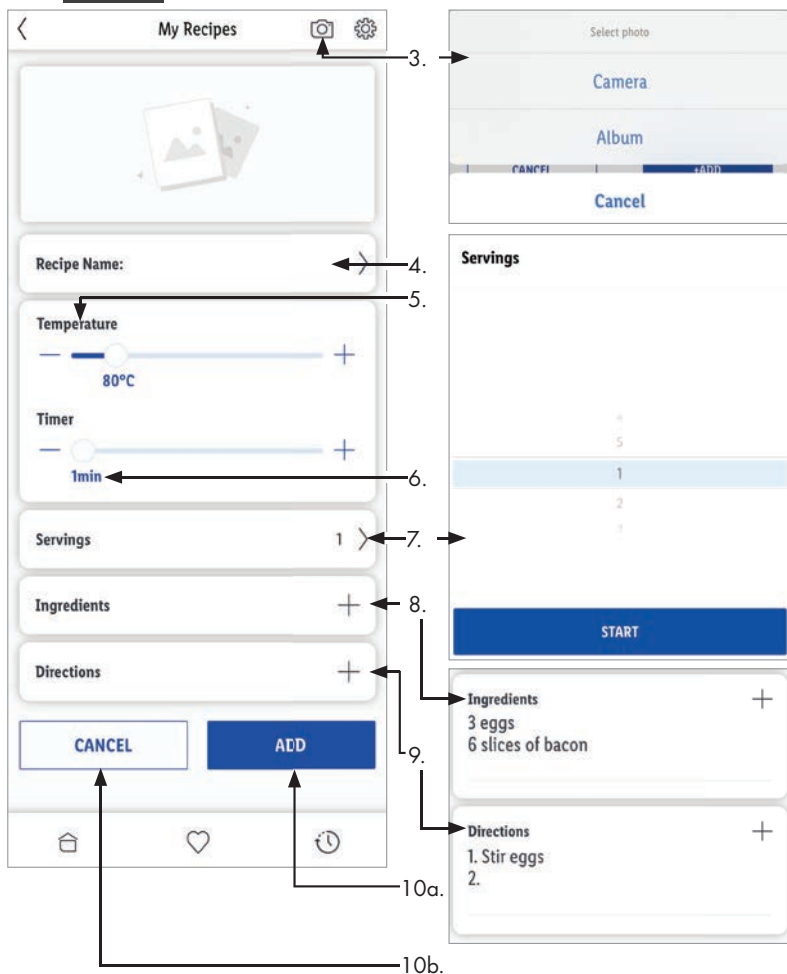

3. Voliteľné – **Pridať obrázok** :

Zvoľte si obrázok z nasledovných: **Kamera** alebo **Album**.

4. **Názov receptu** :

Vymyslite pre recept vhodný názov.

5. **Teplota** :

Nastavte teplotu varenia od 60 do 200 °C.

6. **Minúta (min)** :

Nastavte čas varenia od 1 do 60 minút.

7. **Porcie** :

Zvoľte počet porcií od 1 do 5.

Ťuknite na **Potvrdiť**.

8. **Prísady** :

Pridajte požadované prísady.

9. Voliteľné – **Pokyny** :

Pridajte pokyny k vareniu.

i **UPOZORNENIE:** Voliteľné – K pokynom k vareniu pridajte intervaly premiešavania.

10a. Ťuknite na **+Pridať** :

Recept sa pridá do záložky **Moje recepty**.

alebo

10b. Ťuknite na **Prerušiť**, ak chcete opustiť stránku a nechcete uložiť recept.

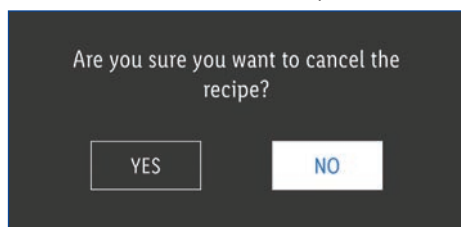

Ťuknite na **Áno**.

Použiť recept

1. Ťuknite na **Moje recepty**.

2. Vyberte požadovaný recept.

3. Ťuknite na **Teraz variť**.

Spravovať recept

1. Ťuknite na **Moje recepty**.

2. Vyberte požadovaný recept.

3. Ťuknite na symbol pre úpravu (vpravo hore).

4. Aktualizujte recept.

5. Ťuknite na **Aktualizovať**.

Vymazať recept

1. Ťuknite na **Moje recepty**.

2. Na recept, ktorý chcete vymazať, fuknite a dlhšie podržte.

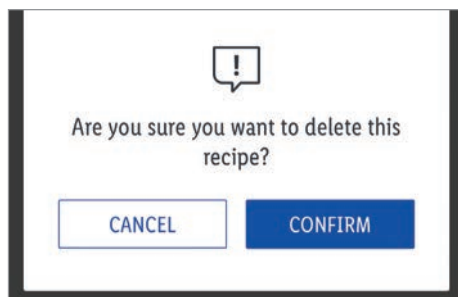

Ťuknite na **Potvrdiť**.

● **Iné funkcie**

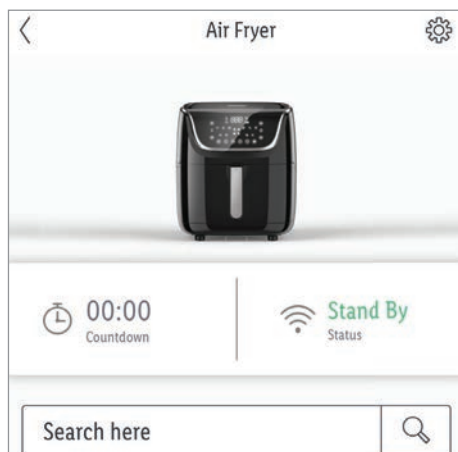

1. Záložka **Moje obľúbené** :

Lidl recepty, ktoré sú označené s , sa zobrazia pod touto záložkou.

2. Záložka **Vývoj** :

Pod touto záložkou sa zobrazia naposledy otvorené recepty.

● **Opätovné spojenie produktu s aplikáciou**

- Ak produkt odpojíte z elektriny, pripojenie na diaľku sa odpojí. Ak chcete produkt naďalej používať s aplikáciou, musíte ho znova spárovať (pozri „Párovanie produktu a mobilného prístroja“).

● **Rozšírené funkcie**

Upozornenie: Dodatočné funkcie sú dostupné v odseku Nastavenia.

- 1. Ťuknite na symbol pre nastavenia  (vpravo hore).

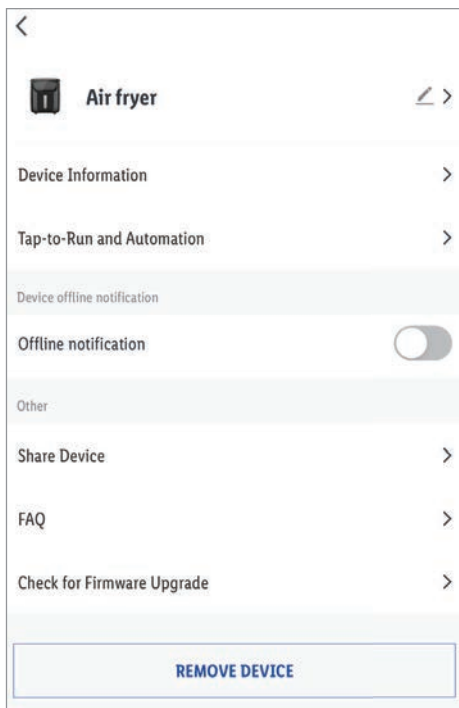

- Ťuknite na symbol pre úpravu  .

Možnosti voľby:

- **Symbol** :

Zmeniť symbol produktu.

* **Spraviť fotku**

alebo

* **Zvoliť z albumu**

- **Názov** :

Premenujte produkt.

- **Miesto** :

Produktu priradiť miestnosť.

- *  Vyžaduje sa povolenie na prístup aplikácie k fotoaparátu a archívu fotiek.

- **Informácie o prístroji** :

Zadajte virtuálne ID a časové pásmo produktu.

- **Hlásenie offline** :

Ak je produkt v režime offline dlhšie ako 30 minút, pošle sa notifikácia.

- Aktivovať notifikácie offline:

Ťuknite na .

- Deaktivovať notifikácie offline:

Ťuknite na .

- **Povoliť prístroj** :

Zdieľajte prístup k produktu s ostatnými členmi rodiny.

- **Otázky a odpovede (Odstraňovanie chýb)** :

Tu nájdete často kladené otázky týkajúce sa produktu.

- **Skontrolovať aktualizáciu firmvéru** :

Skontrolujte verzie Wi-Fi a MCU. Keď je k dispozícii nová verzia, aktualizujte softvér.

□ **Odstrániť prístroj** :

Možnosti voľby:

- **Odpojiť**

Produkt odstráňte z aplikácie. Údaje ostanú uložené v pamäti produktu. Táto funkcia vráti produkt späť do režimu offline a spustí režim párovania.

Ak chcete odstrániť všetky údaje o produkte a z Cloudu, prečítajte si nasledujúci bod.

- **Odpojte a vymažte všetky údaje**

Vráťte sa na výrobné nastavenia.

Táto funkcia vymaže z produktu a Cloudu všetky údaje.

❗ Použite túto funkciu, ak chcete produkt niekomu posunúť, zlikvidovať alebo vrátiť výrobcovi. Uistite sa, či boli z prístroja a Cloudu vymazané všetky údaje.

Postupujte podľa pokynov v aplikácii.

alebo

- **Prerušiť**

Prerušiť odstránenie prístroja.

● **Smernica o ochrane údajov**

□ Záložka **Ja** :

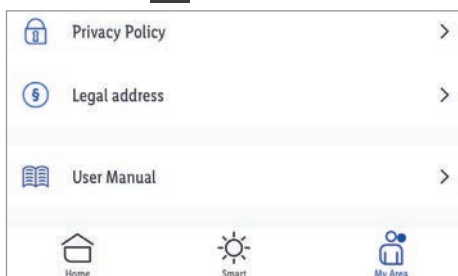

Smernica o ochrane údajov :

Našu kompletnú smernicu o ochrane osobných údajov si môžete pozrieť tu.

Prilohy

● Čistenie a starostlivosť

❗ **UPOZORNENIE:** Aby si produkt zachoval svoju funkčnosť a vzhľad, po každom použití ho dôkladne očistite.

● Čistenie

⚠ **VÝSTRAHA!** Počas čistenia alebo prevádzky produkt neponárajte do vody alebo inej kvapaliny. Produkt nekladajte pod tečúcu vodu.

Ovládací prvok	Čistenie
<input type="checkbox"/> Produkt a časti príslušenstva <input type="checkbox"/> Teleso <input type="checkbox"/> Ohrievací priestor 6 <input type="checkbox"/> Napájací kábel so sieťovou zástrčkou 10	<ul style="list-style-type: none">■ Produkt pred čistením odpojte od elektrickej siete.■ Na čistenie nepoužívajte žiadne prostriedky na drhnutie, agresívne roztoky alebo tvrdé kefy.<input type="checkbox"/> Produkt čistite mierne navlhčenou handričkou. V prípade potreby môžete použiť mierny čistiaci prostriedok.<input type="checkbox"/> Pred opätovným použitím a pred skladovaním: Všetky diely očistite čistou handričkou.
<input type="checkbox"/> Kôš 4 <input type="checkbox"/> Panvica 5	<ul style="list-style-type: none">■ Kôš a panvica sú vhodné do umývačky riadu.<input type="checkbox"/> Kôš a panvicu môžete prípadne vyčistiť aj v rukách: Obidve časti dôkladne očistite horúcou vodou a čistiacim prostriedkom. Jednou rukou pridržujte horné teleso produktu opatrne, ale pevne. Druhou rukou ťahajte panvicu z produktu za rukoväť 7, a tak vyberiete panvicu aj kôš.<input type="checkbox"/> Ak nečistota zostala prilepená na koši alebo dne panvice, naplňte panvicu horúcou vodou a pridajte kvapku čistiaceho prostriedku. Kôš vložte do panvice a obidva diely nechajte 10 minút odmočiť.<input type="checkbox"/> Pred opätovným použitím a pred skladovaním: Všetky diely očistite čistou handričkou.

● Starostlivosť

- Pred každým používaním produkt skontrolujte na viditeľné škody.
- Okrem čistenia je tento produkt bezúdržbový.



● Skladovanie

- Produkt skladujte v pôvodnom obale, keď ho nepoužívate.
- Produkt skladujte na suchom a deťom neprístupnom mieste.

● Odstraňovanie chýb

Problém	Možná príčina	Riešenie
<input type="checkbox"/> Produkt nefunguje.	<input type="checkbox"/> Napájanie je prerušené.	<input type="checkbox"/> Zásuvku skontrolujte tak, že do nej zapojíte iný elektrický prístroj. <input type="checkbox"/> Sieťovú zástrčku 10 zapojte správne. <input type="checkbox"/> Skontrolujte hlavný spínač.
	<input type="checkbox"/> Produkt je poškodený.	<input type="checkbox"/> Obráťte sa na naše servisné stredisko alebo na odborníka.
<input type="checkbox"/> Hotové jedlo je príliš surové alebo nerovnomerne uvarené.	<input type="checkbox"/> Použili ste príliš veľa jedla.	<input type="checkbox"/> Znížte z použitého pripravovaného jedla a rozdeľte ho rovnomerne.
	<input type="checkbox"/> Teplota varenia je príliš nízka.	<input type="checkbox"/> Zvýšte teplotu varenia.
	<input type="checkbox"/> Pripravované jedlo ste počas varenia nepremiešali.	<input type="checkbox"/> Pripravované jedlo premiešajte minimálne 1× v polovici času prípravy. Odporúčame pripravované jedlo premiešavať 5 až 10 sekúnd po približne tretine a dvoch tretinách nastaveného času prípravy. Takýmto spôsobom dosiahnete rovnomerný výsledok varenia. Na pripomenutie odporúčame nastaviť alarm (pozri „Nastaviť alarm“). <input type="checkbox"/> Aby sa jedlo uvarilo ešte lepšie, jedlo počas času prípravy premiešajte/obráťte 3× až 4×.
<input type="checkbox"/> Pripravené jedlo nie je chrumkavé.	<input type="checkbox"/> Niektoré jedlá si vyžadujú vyprážanie v horúcom oleji a nie sú vhodné na prípravu v tomto produkte.	<input type="checkbox"/> Jedlá pred varením potrite troškou oleja.

Problém	Možná príčina	Riešenie
<input type="checkbox"/> Čerstvé hranolky nebudú uvarené alebo chrumkavé.	<input type="checkbox"/> Použili ste nesprávny druh zemiakov.	<input type="checkbox"/> Použite iný typ zemiakov.
	<input type="checkbox"/> Nakrájané zemiaky ste po krájaní neumyli.	<input type="checkbox"/> Nakrájané zemiaky po ošúpaní dôkladne umyte, aby sa odstránil škrob.
	<input type="checkbox"/> Nakrájané zemiaky ste po umytí nenechali uschnúť.	<input type="checkbox"/> Nakrájané zemiaky po umytí dôkladne osušte (napr. papierovou kuchynskou utierkou).
	<input type="checkbox"/> Nakrájané zemiaky nie sú potreté olejom.	<input type="checkbox"/> Nakrájané zemiaky pred varením potrite trochu oleja.
	<input type="checkbox"/> Kúsky zemiakov sú príliš veľké.	<input type="checkbox"/> Pokrájajte zemiaky na menšie kúsky alebo tenké kolieska.
<input type="checkbox"/> Panvica 5 sa nedá vložiť do ohrievacieho priestoru.	<input type="checkbox"/> Panvicu 5 držte šikmo a/alebo ju nekladáte presne do stredu ohrievacieho priestoru.	<input type="checkbox"/> Panvicu 5 držte rovno a vložte ju do stredu ohrievacieho priestoru.
<input type="checkbox"/> Z produktu vystupuje biely dym.	<input type="checkbox"/> Do panvice 5 kvapká tuk a odparuje sa.	<input type="checkbox"/> Pri príprave jedál použite menej oleja.
		<input type="checkbox"/> Použite menej tučné jedlá.
		<input type="checkbox"/> Znížte teplotu alebo čas prípravy.
<input type="checkbox"/> Aplikácia nefunguje podľa popisu.	<input type="checkbox"/> Staršie verzie softvéru môžu niektoré funkcie obmedziť. Novšie verzie softvéru môžu ponúkať vylepšenia.	<input type="checkbox"/> Navštívte centrum podpory v aplikácii: → Zložka  Ja : → Centrum podpory
<input type="checkbox"/> Produkt sa nedá nainštalovať cez aplikáciu.	<input type="checkbox"/> Verzia operačného systému na mobilnom prístroji je príliš stará.	<input type="checkbox"/> Produkt nainštalujte cez mobilný prístroj s vhodným operačným systémom (pozri „Inštalácia aplikácie“).
	<input type="checkbox"/> Verzia operačného systému na mobilnom prístroji je príliš stará.	<input type="checkbox"/> Produkt nainštalujte cez mobilný prístroj s vhodným operačným systémom (pozri „Inštalácia aplikácie“).

Problém	Možná príčina	Riešenie
<input type="checkbox"/> Produkt sa nedá ovládať cez aplikáciu.	<input type="checkbox"/> Spojenie Wi-Fi bolo prerušené (skontrolujte, či svieti indikátor  [19]).	<input type="checkbox"/> Stlačením tlačidla  [18] aktivujte spojenie Wi-Fi. Ak je to potrebné, produkt znova spárujte s mobilným prístrojom (pozri „Párovanie produktu a mobilného prístroja“).
	<input type="checkbox"/> Mobilný prístroj a produkt nie sú pripojené k tej istej sieti Wi-Fi.	<input type="checkbox"/> Zaistíte, aby bol mobilný prístroj a produkt pripojené k tej istej sieti Wi-Fi.

● Likvidácia

- i** Skôr ako produkt niekomu odovzdáte, zlikvidujete alebo vrátite výrobcovi, uistite sa, že boli vymazané všetky údaje z produktu aj z Cloudu.

Postupujte pritom podľa nasledujúcej kapitoly:

„Rozšírené funkcie“, bod menu:

Odpojte a vymažte všetky údaje .

Obal:

Obal pozostáva z ekologických materiálov, ktoré môžete odovzdať na miestnych recyklačných zberných miestach.



Všimajte si prosím označenie obalových materiálov pre triedenie odpadu, sú označené skratkami (a) a číslami (b) s nasledujúcim významom: 1–7: Plasty/20–22: Papier a kartón/80–98: Spojené látky.

Výrobok:



O možnostiach likvidácie opotrebovaného výrobku sa môžete informovať na Vašej obecnej alebo mestskej správe.



Bočne umiestnený symbol prečiarknutého kontajnera s kolieskami znamená, že tento prístroj podlieha smernici 2012/19/EÚ. Táto smernica hovorí, že prístroj na konci jeho životnosti nesmiete odhodiť do normálneho domového odpadu, ale ho musíte odovzdať na špeciálne zriadených zberných miestach, zariadeniach pre recykliáciu cenných surovín alebo pre recykliáciu odpadu.

Táto likvidácia je pre Vás bezplatná.

Chráňte životné prostredie a likvidujte odpad správnym spôsobom.

● Záruka

Produkt bol vyrobený v súlade s prísnyimi smernicami kvality a pred dodaním bol dôkladne otestovaný. V prípade materiálových alebo výrobných chýb máte voči predajcovi produktu zákonné práva. Záruka, ktorú uvádzame nižšie, žiadnym spôsobom neobmedzuje vaše zákonné práva.

Záruka na tento produkt platí 3 od roky od dátumu nákupu. Záručná doba začína plynúť od dátumu nákupu. Originálny doklad o nákupe si uschovajte na bezpečnom mieste, pretože tento dokument je potrebný ako dôkaz nákupu.

Akékoľvek poškodenia alebo nedostatky, ktoré sú na produkte už v čase nákupu, musíte nahlásiť neodkladne po vybalení produktu.

Ak bude mať produkt do 3 rokov od dátumu nákupu nejakú materiálovú alebo výrobnú chybu, bezplatne vám ho, podľa svojho uváženia, opravíme alebo vymeníme. Záručná doba sa po vybavení reklamácie nepredlžuje. Platí to aj pre náhradné a opravené časti.

Táto záruka zaniká, ak bol produkt poškodený, neodborne používaný alebo bola neodborne vykonaná údržba.

Záruka pokrýva materiálové a výrobné chyby. Táto záruka sa nevzťahuje na tie časti produktu, ktoré podliehajú normálnemu opotrebovaniu, čiže sú považované za spotrebné diely (napr. batérie, akumulátory, hadice, zásobníky na farby), ani na poškodenie krehkých častí, ako napr. spínačov alebo častí zo skla.

● Postup v prípade poškodenia v záruke

Ak chcete zabezpečiť, aby bola vaša žiadosť rýchlo spracovaná, dodržujte nasledovné upozornenia:

Pripravte si originálny doklad o nákupe a číslo výrobku (IAN 427742_2301) ako dôkaz o nákupe.

Číslo výrobku nájdete na typovom štitku, gravírovaní na produkte, na titulnej strane návodu na obsluhu (vľavo dole) alebo na nálepke na zadnej alebo spodnej časti produktu.

Ak sa vyskytnú poruchy alebo iné nedostatky, najskôr sa obráťte na nižšie uvedené servisné oddelenie telefonicky alebo e-mailom.

Akonáhle je produkt zaevidovaný ako chybný, môžete ho bezplatne zaslať naspäť na adresu servisu, ktorú dostanete k dispozícii. Uistite sa, že ste priložili originálny doklad o nákupe (pokladničný blok) aj krátky písomný popis, v ktorom uvediete podrobnosti o poruche a čas vzniku.

● Servis

 **Servis Slovensko**

Tel.: 0800 008158

E-pošta: owim@lidl.sk

● Zjednodušené EÚ vyhlásenie o zhode

Týmto spoločnosť OWIM GmbH & Co. KG, Stiftsbergstraße 1, 74167 Neckarsulm, NEMECKO prehlasuje, že výrobok TEPLOVZDUŠNÁ FRITÉZA WLAN SMART XL, HG09428 je v súlade so smernicou 2014/53/EÚ a 2011/65/EÚ.

Plné znenie EÚ vyhlásenia o zhode je k dispozícii na tejto internetovej adrese: www.owim.com



OWIM GmbH & Co. KG

Siftsbergstraße 1
74167 Neckarsulm
GERMANY

Model No.: HG09428

Version: 08/2023

IAN 427742_2301

