



## KINDER-TRAMPOLIN MIT SICHERHEITSNETZ KIDS' TRAMPOLINE WITH SAFETY ENCLOSURE TRAMPOLINE ENFANT AVEC FILET DE SÉCURITÉ

DE AT CH

### KINDER-TRAMPOLIN MIT SICHERHEITSNETZ

Gebrauchsanweisung

FR BE

### TRAMPOLINE ENFANT AVEC FILET DE SÉCURITÉ

Notice d'utilisation

PL

### TRAMPOLINA DLA DZIECI Z SIATKĄ BEZPIECZEŃSTWA

Instrukcja użytkowania

SK

### DETSKÁ TRAMPOLÍNA S BEZPEČNOSTNOU SIEŤOU

Navod na používanie

DK

### BØRNTRAMPOLIN MED SIKKERHEDSNET

Brugervejledning

GB IE

### KIDS' TRAMPOLINE WITH SAFETY ENCLOSURE

Instructions for use

NL BE

### KINDERTRAMPOLINE MET VEILIGHEIDSNET

Gebruiksaanwijzing

CZ

### DĚTSKÁ TRAMPOLÍNA S BEZPEČNOSTNÍ SÍTÍ

Návod k použití

ES

### CAMA ELÁSTICA CON RED DE SEGURIDAD PARA NIÑOS

Instrucciones de uso



IAN 388638\_2104

DE AT CH GB IE FR BE  
NL PL CZ SK ES DK



**A**

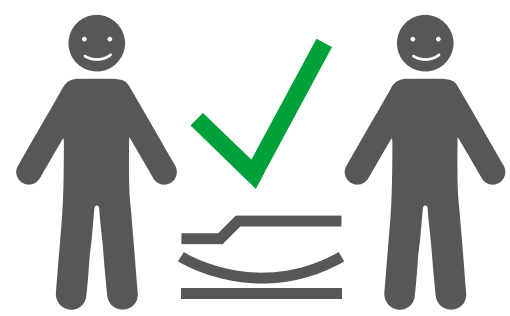
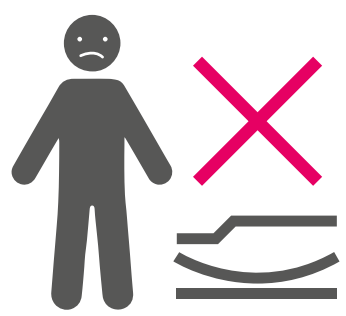
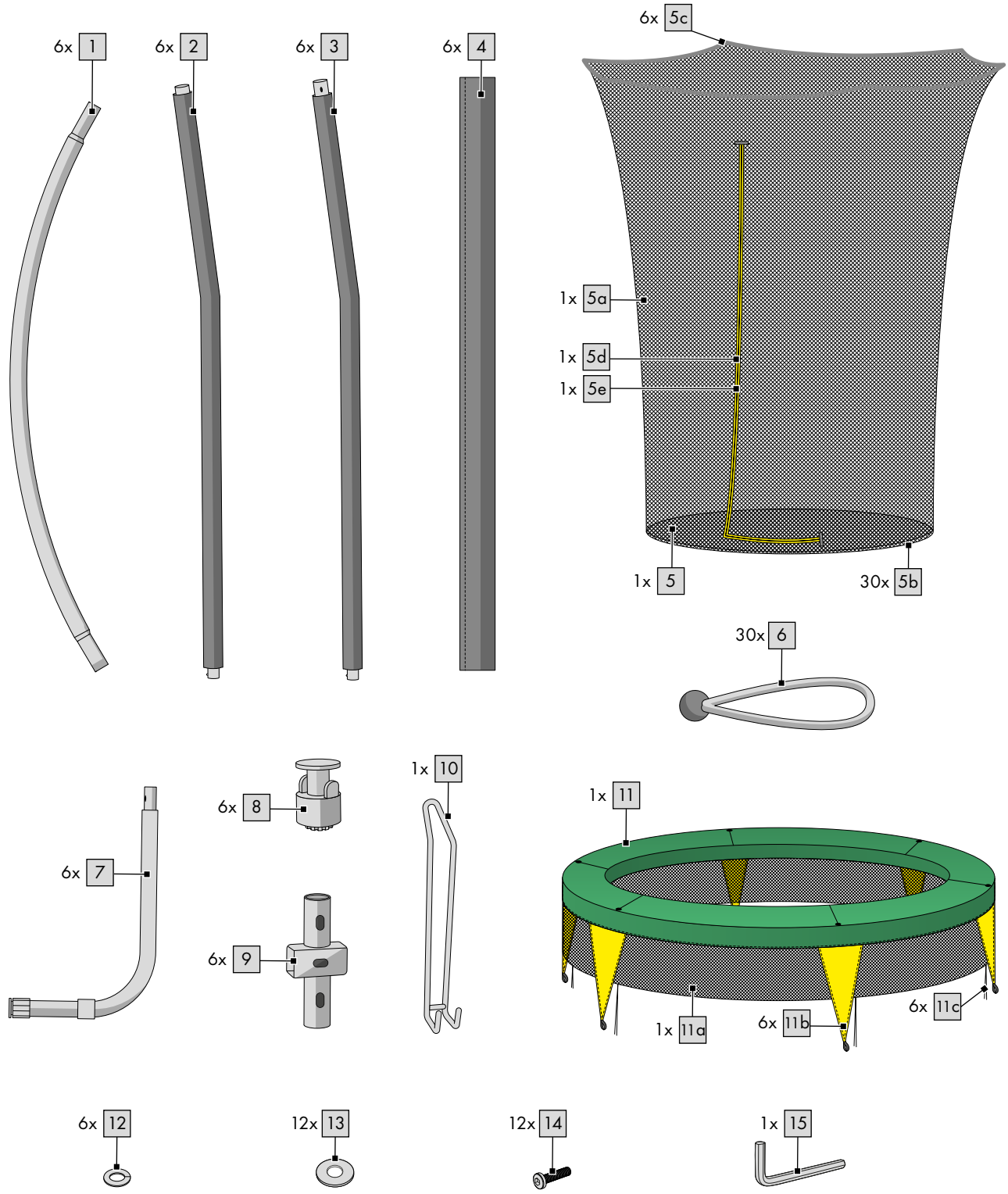

DE AT CH

1. Lieferumfang/Teilebezeichnung (Abb. A) .....	14
2. Technische Daten .....	15
3. Bestimmungsgemäße Verwendung .....	15
4. Verwendete Symbole und Signalwörter .....	15
5. Sicherheitshinweise .....	16 - 18
5.1 Sicherheitshinweise zur Benutzung .....	16 - 17
5.2 Sicherheitshinweise zum Aufbau .....	17
5.3 Wartung/Pflege .....	17 - 18
6. Standort wählen .....	18
7. Aufbau .....	18 - 21
7.1 Untergestell aufbauen .....	19
7.2 Sprungmatte einsetzen .....	19 - 20
7.3 Rahmenschutz befestigen .....	20 - 21
7.4 Sicherheitsnetz montieren .....	21
7.5 Sicherheitsnetz befestigen .....	21
8. Gebrauch .....	21 - 22
8.1 Betreten des Trampolins .....	22
8.2 Verlassen des Trampolins .....	22
8.3 Trampolin verwenden .....	22
9. Außerbetriebnahme .....	23
10. Transport .....	23
10.1 Trampolin versetzen (nahegelegener Standortwechsel) .....	23
10.2 Trampolin transportieren (entfernter Standortwechsel) .....	23
11. Witterung .....	24
12. Sprungtechniken .....	24 - 26
12.1 Sprung abbrechen .....	24
12.2 Basis-Sprung (Abb. 1) .....	25
12.3 Knie-Sprung (Abb. 2) .....	25
12.4 Sitz-Sprung (Abb. 3) .....	26
13. Wartung .....	26
14. Pflege .....	27
15. Lagerung .....	27
16. Zubehör (optional erhältlich) .....	27
17. Entsorgung .....	28
18. Hinweise zur Garantie und Serviceabwicklung .....	28
Glossar .....	29





1. Package contents/parts list (Fig. A) .....	30
2. Technical data .....	31
3. Intended use .....	31
4. Symbols and signal words used .....	31
5. Safety information .....	32–33
5.1 Safety information for use .....	32–33
5.2 Safety information for assembly .....	33
5.3 Maintenance/care .....	33
6. Selecting a location .....	34
7. Assembly .....	34–37
7.1 Assembling the base frame .....	34–35
7.2 Installing the jump mat .....	35–36
7.3 Securing the frame padding .....	36
7.4 Installing the safety net .....	36
7.5 Securing the safety net .....	37
8. Use .....	37–38
8.1 Getting on the trampoline .....	37
8.2 Getting off the trampoline .....	37
8.3 Using the trampoline .....	38
9. Disassembly .....	38
10. Transporting .....	38–39
10.1 Moving the trampoline (to nearby location) .....	39
10.2 Transporting the trampoline (to distant location) .....	39
11. Weather conditions .....	39
12. Jumping techniques .....	39–41
12.1 Aborting a jump .....	40
12.2 Basic jump (Fig. 1) .....	40
12.3 Knee jump (Fig. 2) .....	40
12.4 Sitting jump (Fig. 3) .....	41
13. Maintenance .....	41
14. Care .....	42
15. Storage .....	42
16. Accessories (optional) .....	42
17. Disposal .....	43
18. Warranty and servicing information .....	43
Glossary .....	44

1. Étendue de la livraison/désignation des pièces (fig. A) .....	46
2. Caractéristiques techniques .....	47
3. Utilisation conforme à sa destination .....	47
4. Pictogrammes et mots-clés utilisés .....	47
5. Consignes de sécurité .....	48 - 50
5.1 Consignes de sécurité concernant l'utilisation .....	48 - 49
5.2 Consignes de sécurité concernant le montage .....	49
5.3 Maintenance/entretien .....	49 - 50
6. Choix de l'emplacement .....	50
7. Montage .....	50 - 53
7.1 Montage du cadre inférieur .....	51
7.2 Ajustement du tapis de saut .....	51 - 52
7.3 Fixation de la protection de cadre .....	52 - 53
7.4 Montage du filet de sécurité .....	53
7.5 Fixation du filet de sécurité .....	53
8. Utilisation .....	53 - 54
8.1 Entrée sur le trampoline .....	54
8.2 Sortie du trampoline .....	54
8.3 Utilisation du trampoline .....	54
9. Démontage .....	55
10. Transport .....	55
10.1 Déplacement du trampoline (sur une courte distance) .....	55
10.2 Transport du trampoline (sur une longue distance) .....	55
11. Conditions météorologiques .....	56
12. Techniques de saut .....	56 - 58
12.1 Arrêt du saut .....	56
12.2 Saut de base (fig. 1) .....	57
12.3 Saut à genoux (fig. 2) .....	57
12.4 Saut assis (fig. 3) .....	58
13. Maintenance .....	58
14. Entretien .....	59
15. Stockage .....	59
16. Accessoires (disponibles en option) .....	59
17. Mise au rebut .....	60
18. Remarques relatives à la garantie et au service après-vente .....	60 - 61
Glossaire .....	62

1. Leveringsomvang/Beschrijving van de onderdelen (afb. A) .....	64
2. Technische gegevens .....	65
3. Beoogd gebruik .....	65
4. Gebruikte symbolen en signaalwoorden .....	65
5. Veiligheidstips .....	66 - 68
5.1 Veiligheidstips voor het gebruik .....	66 - 67
5.2 Veiligheidstips voor de montage .....	67
5.3 Onderhoud/verzorging .....	67 - 68
6. Geschikte locatie kiezen .....	68
7. Montage .....	68 - 71
7.1 Onderstel monteren .....	69
7.2 Springmat plaatsen .....	69 - 70
7.3 Beschermrands bevestigen .....	70 - 71
7.4 Veiligheidsnet monteren .....	71
7.5 Veiligheidsnet bevestigen .....	71
8. Gebruik .....	72 - 73
8.1 Betreden van de trampoline .....	72
8.2 Verlaten van de trampoline .....	72
8.3 Trampoline gebruiken .....	72 - 73
9. Buitengebruikstelling .....	73
10. Transport .....	74
10.1 Trampoline verplaatsen (naar nabijgelegen locatie) .....	74
10.2 Trampoline transporteren (naar locatie op grotere afstand) .....	74
11. Weersomstandigheden .....	74
12. Springtechnieken .....	75 - 76
12.1 Sprong stoppen .....	75
12.2 Basissprong (afb. 1) .....	75
12.3 Kniesprong (afb. 2) .....	76
12.4 Zitsprong (afb. 3) .....	76
13. Onderhoud .....	77
14. Verzorging .....	77
15. Opslag .....	77 - 78
16. Accessoires (optioneel verkrijgbaar) .....	78
17. Afvoer .....	78
18. Aanwijzingen voor garantie en serviceverlening .....	79
Verklarende woordenlijst .....	80

PL

1. Zakres dostawy / oznaczenie części (rys. A) .....	82
2. Dane techniczne .....	83
3. Użytkowanie zgodne z przeznaczeniem .....	83
4. Zastosowane symbole i hasła ostrzegawcze .....	83
5. Wskazówki bezpieczeństwa .....	84–86
5.1 Wskazówki bezpieczeństwa dotyczące użytkowania .....	84–85
5.2 Wskazówki bezpieczeństwa dotyczące montażu .....	85
5.3 Konserwacja/pielęgnacja .....	85–86
6. Wybór miejsca ustawienia .....	86
7. Montaż .....	86–89
7.1 Montaż ramy nośnej .....	87
7.2 Osadzenie maty do skakania .....	87–88
7.3 Przymocowanie osłony ramy .....	88–89
7.4 Montaż siatki bezpieczeństwa .....	89
7.5 Przymocowanie siatki bezpieczeństwa .....	89
8. Użytkowanie .....	89–90
8.1 Wchodzenie na trampolinę .....	89–90
8.2 Schodzenie z trampoliny .....	90
8.3 Użytkowanie trampoliny .....	90
9. Wycofanie z użytku .....	91
10. Transport .....	91–92
10.1 Przeniesienie trampoliny w inne miejsce (znajdujące się w pobliżu) .....	91
10.2 Transport trampoliny (w bardziej oddalone miejsce) .....	92
11. Warunki pogodowe .....	92
12. Techniki skoku .....	92–94
12.1 Przerwanie skoku .....	93
12.2 Skok podstawowy (rys. 1) .....	93
12.3 Skok z lądowaniem na kolanach (rys. 2) .....	93
12.4 Skok z lądowaniem na siedząco (rys. 3) .....	94
13. Konserwacja .....	94
14. Pielęgnacja .....	95
15. Przechowywanie .....	95
16. Akcesoria (dostępne opcjonalnie) .....	95
17. Utylizacja .....	96
18. Wskazówki dotyczące gwarancji i serwisowania .....	96
Słownik pojęć .....	97

CZ

1. Obsah balení/seznam dílů (obr. A) .....	98
2. Technické údaje .....	99
3. Použití dle určení .....	99
4. Použité symboly a signální slova .....	99
5. Bezpečnostní pokyny .....	100–101
5.1 Bezpečnostní pokyny k používání .....	100–101
5.2 Bezpečnostní pokyny k sestavení .....	101
5.3 Údržba/péče .....	101
6. Výběr stanoviště .....	102
7. Sestavení .....	102–105
7.1 Sestavení spodního rámu .....	102–103
7.2 Usazení skákací podložky .....	103–104
7.3 Připevnění chrániče rámu .....	103
7.4 Montáž ochranné sítě .....	104
7.5 Připevnění ochranné sítě .....	105
8. Použití .....	105–106
8.1 Vstup na trampolínu .....	105
8.2 Opuštění trampolíny .....	105
8.3 Použití trampolíny .....	106
9. Vyřazení z provozu .....	106
10. Přeprava .....	107
10.1 Přemístění trampolíny (na blízké stanoviště) .....	107
10.2 Přeprava trampolíny (vzdalena změna stanoviště) .....	107
11. Povětrnostní podmínky .....	107
12. Techniky skákání .....	108–109
12.1 Přerušení skoku .....	108
12.2 Základní skok (obr. 1) .....	108
12.3 Skok na kolenou (obr. 2) .....	109
12.4 Skok vsedě (obr. 3) .....	109
13. Údržba .....	110
14. Péče .....	110
15. Uskladnění .....	111
16. Příslušenství (volitelně dodávané) .....	111
17. Likvidace .....	111
18. Informace o záruce a servisu .....	112
Glosář .....	113

1. Rozsah dodávky/popis dielov (obr. A) .....	114
2. Technické údaje .....	115
3. Určené použitie .....	115
4. Použité symboly a signálne slová .....	115
5. Bezpečnostné pokyny .....	116 – 117
5.1 Bezpečnostné pokyny na používanie .....	116 – 117
5.2 Bezpečnostné pokyny na montáž .....	117
5.3 Údržba/ošetrovanie .....	117
6. Výber stanovišťa .....	118
7. Montáž .....	118 – 121
7.1 Montáž podstavca .....	118 – 119
7.2 Vloženie skákacej plochy .....	119 – 120
7.3 Upevnenie ochranného krytu rámu .....	120
7.4 Montáž bezpečnostnej siete .....	120
7.5 Upevnenie bezpečnostnej siete .....	121
8. Použitie .....	121 – 122
8.1 Vstup na trampolínu .....	121
8.2 Opustenie trampolíny .....	121
8.3 Používanie trampolíny .....	121 – 122
9. Vyradenie z prevádzky .....	122
10. Preprava .....	122 – 123
10.1 Premiestnenie trampolíny (zmena stanovišťa v blízkom okolí) .....	122 – 123
10.2 Preprava trampolíny (zmena stanovišťa na vzdialené miesto) .....	123
11. Poveternostné podmienky .....	123
12. Techniky skákania .....	123 – 125
12.1 Prerušenie skoku .....	124
12.2 Základný skok (obr. 1) .....	124
12.3 Doskok na kolená (obr. 2) .....	124
12.4 Doskok v sede (obr. 3) .....	125
13. Údržba .....	125
14. Ošetrovanie .....	126
15. Skladovanie .....	126
16. Príslušenstvo (dostupné voliteľne) .....	126
17. Zneškodnenie .....	127
18. Pokyny k záruke a priebehu servisu .....	127
Glosár .....	128

ES

1. Alcance de suministro/denominación de partes (Fig. A) .....	130
2. Datos técnicos .....	131
3. Uso previsto .....	131
4. Símbolos y palabras indicadoras usados .....	131
5. Indicaciones de seguridad .....	132-134
5.1 Indicaciones de seguridad para el uso .....	132-133
5.2 Indicaciones de seguridad para el montaje .....	133
5.3 Mantenimiento/cuidado .....	133-134
6. Elección de la ubicación .....	134
7. Montaje .....	134-137
7.1 Montaje de la estructura inferior .....	135
7.2 Colocación de la lona de salto .....	135-136
7.3 Fijación del cojín de protección .....	136-137
7.4 Montaje de la red de protección .....	137
7.5 Fijación de la red de protección .....	137
8. Utilización .....	137-138
8.1 Subida a la cama elástica .....	137-138
8.2 Bajada de la cama elástica .....	138
8.3 Utilización de la cama elástica .....	138
9. Puesta fuera de servicio .....	139
10. Transporte .....	139
10.1 Desplazamiento de la cama elástica (traslado a una ubicación cercana) .....	139
10.2 Transporte de la cama elástica (traslado a una ubicación alejada) .....	139
11. Condiciones meteorológicas .....	140
12. Técnicas de salto .....	140-142
12.1 Interrupción del salto .....	140
12.2 Salto básico (Fig. 1) .....	141
12.3 Salto de rodillas (Fig. 2) .....	141
12.4 Salto sentado (Fig. 3) .....	142
13. Mantenimiento .....	142
14. Cuidado .....	143
15. Almacenamiento .....	143
16. Accesorios (disponibles como opción) .....	143
17. Eliminación .....	144
18. Indicaciones sobre la garantía y el servicio técnico .....	144
Glosario .....	145

DK

1. Leveringsomfang/komponentbetegnelse (fig. A) .....	146
2. Tekniske data .....	147
3. Bestemmelsesmæssig brug .....	147
4. Anvendte symboler og signalord .....	147
5. Sikkerhedsanvisninger .....	148-149
5.1 Sikkerhedsanvisninger til brugen .....	148-149
5.2 Sikkerhedsanvisninger til opstillingen .....	149
5.3 Vedligeholdelse/pleje .....	149
6. Valg af opstillingssted .....	150
7. Opstilling .....	150-153
7.1 Opstilling af understel .....	150-151
7.2 Montering af trampolindug .....	151-152
7.3 Fastgøring af rammebeskyttelse .....	152
7.4 Montering af sikkerhedsnet .....	152
7.5 Fastgøring af sikkerhedsnet .....	153
8. Brug .....	153-154
8.1 Indstigning i trampolinen .....	153
8.2 Afstigning fra trampolinen .....	153
8.3 Anvendelse af trampolinen .....	154
9. Nedtagning .....	154
10. Transport .....	155
10.1 Flytning af trampolinen (til placering i nærheden) .....	155
10.2 Transport af trampolinen (til en fjern placering) .....	155
11. Vejrforhold .....	155
12. Springteknikker .....	156-157
12.1 Afbrydelse af et spring .....	156
12.2 Grundspring (fig. 1) .....	156
12.3 Fald til knæstilling (fig. 2) .....	157
12.4 Fald til siddestilling (fig. 3) .....	157
13. Vedligeholdelse .....	158
14. Pleje .....	158
15. Opbevaring .....	158-159
16. Tilbehør (valgfrit tilkøb) .....	159
17. Bortskaffelse .....	159
18. Henvisninger om garanti og service .....	160
Ordliste .....	161





Herzlichen Glückwunsch! Mit Ihrem Kauf haben Sie sich für ein hochwertiges Trampolin entschieden. Machen Sie sich vor der ersten Verwendung mit dem Trampolin vertraut.

 **Lesen Sie hierzu aufmerksam die nachfolgende Gebrauchsanweisung.**

Die Gebrauchsanweisung ist fester Bestandteil des Trampolins. Bewahren Sie sie, wie die Verpackung, für spätere Fragen sorgfältig auf. Wenn Sie das Trampolin an Dritte weitergeben, geben Sie bitte immer diese Gebrauchsanweisung mit. Dieses Trampolin muss von mindestens zwei Erwachsenen aufgebaut werden. Dieses Trampolin ist ein Spielzeug ab 3 Jahren und für den Innen- und Außenbereich geeignet. Das Trampolin ist für den Einsatz im privaten Bereich konzipiert und ist für gewerbliche Zwecke nicht geeignet.

## **1. Lieferumfang/Teilebezeichnung (Abb. A)**

- (1) Rahmenstange 6 x
  - (2) Netzstange oben 6 x
  - (3) Netzstange unten 6 x
  - (4) Stangenhülse 6 x
  - (5) Sprungmatte 1 x
    - (5a) Sicherheitsnetz 1 x
    - (5b) Öse 30 x
    - (5c) Sicherheitsnetz-Schlaufe 6 x
    - (5d) Sicherheitsverschluss 1 x
    - (5e) Reißverschluss 1 x
  - (6) Gummischlaufe 30 x
  - (7) Standfuß 6 x
  - (8) Stangenkappe 6 x
  - (9) Verbindungsstück 6 x
  - (10) Schlaufenspanner 1 x
  - (11) Rahmenschutz 1 x
    - (11a) Krabbelschutz 1 x
    - (11b) Stolperschutz 6 x
    - (11c) Krabbelschutzbänder 6 x
  - (12) Federring 6 x
  - (13) Unterlegscheibe 12 x
  - (14) Schraube 12 x
  - (15) Innensechskantschlüssel 1 x
- Aufbauanleitung 1 x  
Gebrauchsanweisung 1 x

## 2. Technische Daten

Maße (aufgebaut): ca. 180 x 190 cm (Ø x H)

Gewicht (inkl. Sicherheitsnetz): ca. 10,8 kg

Einstiegshöhe: ca. 34 cm



Max. Belastung: 25 kg



Herstellungsdatum (Monat/Jahr): 10/2021

**CE** Hiermit erklärt Delta-Sport Handelskontor GmbH, dass dieses Trampolin mit den folgenden grundlegenden Anforderungen und den übrigen einschlägigen Bestimmungen übereinstimmt:

2009/48/EU - Spielzeugrichtlinie

## 3. Bestimmungsgemäße Verwendung

Dieses Trampolin ist ein Spielzeug ab 3 Jahren und für den Innen- und Außenbereich geeignet. Das Trampolin ist für den Einsatz im privaten Bereich konzipiert und ist für gewerbliche Zwecke nicht geeignet. Das Trampolin darf maximal mit 25 kg belastet werden! Das Trampolin ist nicht für therapeutische Zwecke geeignet.

## 4. Verwendete Symbole und Signalwörter

### **ACHTUNG!**

Das Signalwort bezeichnet eine Gefährdung mit einem hohen Risikograd, die, wenn sie nicht vermieden wird, eine schwere Verletzung zur Folge haben kann.

### **Hinweis**

Weiterführende Informationen für den Gebrauch des Geräts.

## 5. Sicherheitshinweise

### **ACHTUNG! Nicht für Kinder unter 36 Monaten geeignet. Erstickungsgefahr. Kleine Teile.**

- Das Trampolin ist für Kinder ab 3 Jahren geeignet, da Kinder unter 3 Jahren die physischen und dynamischen Eigenschaften der Sprungmatte sowie die koordinativ notwendigen Fähigkeiten unter Umständen nur sehr schwer einschätzen können.
- Das Trampolin ist nicht dafür bestimmt, durch Personen (einschließlich Kinder) mit eingeschränkten physischen, sensorischen oder geistigen Fähigkeiten oder mangels Erfahrung und/oder mangels Wissen benutzt zu werden, es sei denn, sie werden durch eine für ihre Sicherheit zuständige Person beaufsichtigt oder erhalten von ihr Anweisungen, wie das Trampolin zu benutzen ist.
- Schwangere dürfen das Trampolin nicht benutzen.

### **ACHTUNG!**

- Keine Saltos schlagen. Ein Landen auf dem Kopf oder Genick kann zu schwerwiegenden Verletzungen, Lähmungen oder sogar zum Tod führen!
- Führen Sie keine waghalsigen Sprünge durch und springen Sie nicht zu hoch oder über das Sicherheitsnetz hinaus!
- Nur für den Hausgebrauch.
- Führen Sie keine Sprungwettkämpfe oder Ähnliches durch.
- Springen Sie niemals von der Sprungmatte aus direkt auf den Fußboden! Durch den harten Aufprall besteht hohe Verletzungsgefahr!
- Nur ein Benutzer. Kollisionsgefahr!
- Verwenden Sie das Trampolin nicht, wenn Sie verletzt oder gesundheitlich eingeschränkt sind, z. B. durch Sprunggelenkverletzungen, Rückenleiden, Schwangerschaft etc.
- Verlassen Sie das Trampolin sofort, wenn Sie sich schwindelig fühlen, Herzrasen verspüren etc., und konsultieren Sie sofort einen Arzt.
- Achten Sie darauf, dass sich an Ihrer Kleidung keine spitzen Haken, Ösen oder Ähnliches befinden. Es besteht Verletzungsgefahr!
- Springen Sie niemals absichtlich in das Sicherheitsnetz oder darüber hinaus, versuchen Sie nicht sich daran hochzuziehen oder sich an die Stangenkappen zu hängen. Es besteht Verletzungsgefahr!
- Vergewissern Sie sich vor dem Betreten des Trampolins, dass sich weder unter noch auf dem Trampolin Personen, Tiere oder Gegenstände befinden! Es besteht sowohl für das Tier als auch für den Benutzer Verletzungsgefahr!

### **5.1 SICHERHEITSHINWEISE ZUR BENUTZUNG**

- Achtung. Maximal 25 kg.  
Dieses Trampolin ist für ein maximales Benutzergewicht von 25 kg ausgelegt. Verwenden Sie das Trampolin nicht, wenn Ihr Körpergewicht darüber liegt.
- Achtung. Nicht benutzen, wenn die Sprungmatte nass ist.
- Achtung. Vor dem Springen Taschen und Hände leeren.
- Achtung. Immer in die Mitte der Sprungmatte springen. Niemals am Rand!
- Achtung. Während des Springens nicht essen.

- Achtung. Das Trampolin nicht mit einem Sprung verlassen.
- Achtung. Die Dauer der ununterbrochenen Benutzung begrenzen (regelmäßige Pausen einlegen).
- Achtung. Ohne Schuhe springen.
- Achtung. Bei starkem Wind das Trampolin sichern und nicht benutzen (siehe Abschnitt „11. Witterung“).
- Achtung. Vor dem Springen immer die Netzöffnung schließen.
- Vor dem Springen den korrekten Sitz der Schaumstoffhüllen überprüfen.
- Beaufsichtigung durch einen Erwachsenen erforderlich.
- Wenn Sie zu einer gesundheitlichen Risikogruppe gehören, konsultieren Sie unbedingt Ihren Arzt, bevor Sie das Trampolin benutzen.
- Das Trampolin ist nicht für therapeutische Zwecke geeignet.
- Überprüfen Sie das Trampolin vor jedem Gebrauch auf Beschädigungen, Verschleiß, Risse und fehlende Teile! Es darf nicht verwendet werden, wenn es sichtbare Schäden oder Mängel aufweist.
- Vergewissern Sie sich vor jedem Gebrauch, dass das Trampolin ordnungsgemäß zusammengebaut ist und der Rahmenschutz und das Sicherheitsnetz sorgfältig befestigt und richtig positioniert sind.
- Springen Sie stets von der Markierung der Sprungmatte ab und versuchen Sie, auch wieder darauf zu landen. Wenn Sie neben der Markierung landen, unterbrechen Sie Ihren Sprung sofort und starten Sie erneut von der Markierung aus.
- Prüfen Sie vor jedem Gebrauch die Verbindung zwischen Standfüßen und Rahmenteilen.
- Richten Sie Ihren Blick beim Springen auf die Mitte des Trampolins. Dies hilft dabei, die Kontrolle zu behalten.
- Vergewissern Sie sich stets, dass die Aufsichtsperson mit dem Trampolin und seinen Eigenschaften vertraut ist.
- Springen Sie nur bei ausreichender Beleuchtung. Niemals im Dunkeln.

## **5.2 SICHERHEITSHINWEISE ZUM AUFBAU**

- Achtung. Das Trampolin muss von mind. zwei erwachsenen Personen entsprechend der Aufbauanleitung zusammengebaut und anschließend vor der ersten Nutzung überprüft werden.
- Achten Sie darauf, das Trampolin erst nach vollständiger Montage zu verwenden.
- Achten Sie beim Aufbau darauf, dass Sie sich nicht klemmen! Tragen Sie beim Aufbau des Trampolins Schutzhandschuhe. Achten Sie auf Quetschstellen.
- Für den Aufbau werden selbstsichernde Schraubenmuttern verwendet. Diese sind für den einmaligen Aufbau geeignet und müssen nach dem Lösen erneuert werden.
- Es dürfen keine fremden Gegenstände an dem Sicherheitsnetz befestigt oder aufgehängt werden.
- Verwenden Sie ausschließlich Original-Ersatzteile und Zubehör. Kontaktieren Sie in diesem Fall unseren Kundenservice.
- Das Trampolin darf nur verwendet werden, wenn es ordnungsgemäß zusammengebaut ist.

## **5.3 WARTUNG/PFLEGE**

- Überprüfen Sie in regelmäßigen Abständen die Schraubverbindungen und ziehen Sie diese nach.
- Nehmen Sie keine unsachgemäßen Veränderungen am Trampolin vor.
- Defekte Teile sind nur mit Original-Ersatzteilen auszutauschen. Kontaktieren Sie in diesem Fall unseren Kundenservice.
- Wechseln Sie das Sicherheitsnetz, die Sprungmatte, den Rahmenschutz und die Schaumstoffhüllen der Netzstangen alle 3 Jahre aus.

## Hinweis

- Wenn Sie lange Haare haben, binden Sie diese vor dem Betreten mit einem Gummiband zusammen!
- Wir empfehlen Ihnen ein langärmliges Oberteil und lange Hosen anzuziehen, um sich vor eventuellen Kratzern und Abschürfungen zu schützen. Die Kleidung muss enganliegend, aber bequem sein.
- Vermeiden Sie es, zu hoch zu springen und überschätzen Sie sich nicht. Steigern Sie erst nach und nach die Sprungintensität, aber übertreiben Sie es nicht. Achten Sie stets darauf, dass Sie Ihre Sprünge unter Kontrolle haben.

## 6. Standort wählen

- Das Trampolin ist zur Verwendung im Innen- und Außenbereich geeignet.
- Wählen Sie den Standort des Trampolins sorgfältig aus. Das Trampolin darf nicht über harten Oberflächen aufgebaut werden.
- Das Trampolin darf nicht auf glatten Oberflächen, wie z. B. Fliesen, aufgestellt werden! Es könnte verrutschen!
- Stellen Sie das Trampolin auf eine ebene Fläche mit mind. 2 m Abstand von anderen Aufbauten und Hindernissen, z. B. Treppen, Zäunen, Garagen, Häuser, ausladenden Zweigen, Wäscheleinen oder elektrischen Leitungen, auf. Achten Sie darauf, dass besonders nach oben hin genügend Platz ist. Stellen Sie es nicht in der Nähe von Fenstern, Wänden, Bäumen etc. auf. Oberhalb des Trampolins sollten mind. 7,5 m Platz sein.
- Das Trampolin darf weder auf Beton, Asphalt oder ähnlich harten Oberflächen aufgestellt werden noch in der Nähe zu kollidierenden Einrichtungen, wie z. B. Planschbecken, Schaukeln, Rutschen, Klettergerüsten, Möbeln etc.
- Das Trampolin darf nicht in den Boden eingelassen werden.
- Stellen Sie das Trampolin an einen sicheren Ort, sodass es nicht wegwehen oder umkippen kann!
- Stellen Sie das Trampolin so auf, dass es andere Personen nach Gebrauch nicht unbeaufsichtigt verwenden können und sichern Sie es vor unerlaubtem Gebrauch!

## 7. Aufbau

Nehmen Sie alle Teile aus der Verpackung und überprüfen Sie, ob alle Teile vollständig vorhanden sind. Sollte dies nicht der Fall sein, kontaktieren Sie bitte unseren Kundenservice.

### ACHTUNG!

Das Trampolin muss aufgrund der Größe von mindestens zwei Erwachsenen aufgebaut und montiert werden.

### ACHTUNG!

Tragen Sie beim Aufbau des Trampolins Schutzhandschuhe und achten Sie darauf, bedacht und vorsichtig zu arbeiten. Achten Sie darauf, dass Sie sich nicht klemmen! Es besteht Verletzungsgefahr!

## Hinweis

Nutzen Sie für den Aufbau die separate Aufbauanleitung. Hier werden Ihnen die notwendigen Informationen zu den einzelnen Schritten visualisiert dargestellt.

## 7.1 Untergestell aufbauen

Das Untergestell muss aus mehreren Rahmenstangen (1) zusammengesetzt werden. Gehen Sie dabei wie folgt vor:

1. Suchen Sie sich einen geeigneten Standort für das Trampolin aus. Nähere Informationen dazu, erhalten Sie im Abschnitt „6. Standort wählen“.
2. Legen Sie abwechselnd eine Rahmenstange (1) und ein Verbindungsstück (9) zu einem Kreis.

### Hinweis

Die Rahmenstangen (1) sind an einem Ende schmaler als an dem anderen Ende. Legen Sie die Rahmenstangen (1) mit den Verbindungsstücken (9) so zu einem Kreis, dass immer ein breites und ein schmales Rahmenstangende (1a/1b) an einem Verbindungsstück (9) liegt. Die Bohrlöcher der Verbindungsstücke (9) zeigen nach außen.

3. Setzen Sie das breite Ende einer Rahmenstange (1a) in ein Verbindungsstück (9) und auf der anderen Seite das schmale Ende einer weiteren Rahmenstange (1b).

### Hinweis

Stecken Sie immer zuerst das breite Ende einer Rahmenstange (1a) in das Verbindungsstück (9), bevor Sie auf der anderen Seite das schmale Ende (1b) hineinstecken.

4. Wiederholen Sie den Schritt 3, bis Sie einen geschlossenen Kreis haben.

### Hinweis

Die Enden der Rahmenstangen (1) müssen sich komplett in den Verbindungsstücken (9) befinden.

5. Stecken Sie jeweils eine Schraube (14) mit einer Unterlegscheibe (13) in das Bohrloch des Verbindungsstückes (9) und drehen Sie die Schraube mithilfe des Innensechskantschlüssels (15) fest.
6. Wiederholen Sie Schritt 5, bis alle Rahmenstangen (1) mit den Verbindungsstücken (9) verschraubt sind.
7. Stecken Sie auf die unteren Öffnungen der Verbindungsstücke (9) einen Standfuß (7) und befestigen Sie ihn mit jeweils einer Unterlegscheibe (13), einem Federring (12) und einer Schraube (14).

### Hinweis

Die Standfüße (7) müssen nach außen zeigen.

8. Wiederholen Sie Schritt 7, bis unter allen Verbindungsstücken (9) ein Standfuß (7) befestigt ist.

## 7.2 Sprungmatte einsetzen

Die Sprungmatte (5) wird mit 30 Gummischlaufen (6) gespannt. Die Reihenfolge des Einsetzens ist wichtig, damit eine gleichmäßige Verteilung der Kräfte gewährleistet wird. Durch die richtige Reihenfolge ist die Montage einfacher und sicherer. Gehen Sie dabei wie folgt vor:

1. Breiten Sie die Sprungmatte (5) mit Sicherheitsnetz (5a) innerhalb des Untergestells aus. Achten Sie darauf, dass das Sicherheitsnetz (5a) oben auf der Sprungmatte liegt.

### ACHTUNG!

Gehen Sie beim Einsetzen der Gummischlaufen (6) vorsichtig vor! Die Gummischlaufen (6) stehen beim Einsetzen unter Spannung! Es besteht Verletzungsgefahr!

### ACHTUNG!

Gehen Sie beim Einsetzen der Gummischlaufen (6) sorgfältig vor und befolgen Sie genau die nachfolgenden Anweisungen, damit die Sprungmatte (5) richtig eingesetzt wird. Andernfalls besteht Verletzungsgefahr!

## Hinweis

Die Sprungmatte (5) ist mit 30 Ösen (5b) ausgestattet. Legen Sie sich die Sprungmatte (5) so in die Mitte des Rahmengestells, dass sich die Öffnung des Sicherheitsnetzes (5a) zwischen zwei Standfüßen (7) befindet.

- Nehmen Sie die Öse (5b) (Punkt 0), die sich direkt unter dem Eingang des Sicherheitsnetzes (5a) befindet, und ziehen Sie die Gummischlaufe (6) mit dem Schlaufenende (6a) durch sie hindurch, bis sich die Kugel (6b) der Gummischlaufe (6) seitlich an der Öse (5b) befindet.
- Legen Sie das Schlaufenende (6a) der Gummischlaufe (6) auf das Rahmengestell zwischen zwei Standfüßen (7).
- Gehen Sie mit dem Schlaufenspanner (10) durch das Schlaufenende (6a) unterhalb des Rahmengestells.
- Greifen Sie mit dem Haken des Schlaufenspanners (10) die Kugel (6b) der Gummischlaufe (6) und drücken Sie den Schlaufenspanner (10) senkrecht nach unten. Die Gummischlaufe (6) wird mit dem Schlaufenspanner (10) Richtung Sprungmatte (5) gespannt.
- Hebeln Sie den Schlaufenspanner (10) ganz nach hinten und ziehen Sie die Kugel (6b) unter der Gummischlaufe (6) nach hinten.
- Das Schlaufenende (6a) umfasst die Kugel (6b) der Gummischlaufe (6) und Sie können den Haken des Schlaufenspanners (10) von der Kugel (6b) der Gummischlaufe (6) abnehmen.

## ACHTUNG!

Benutzen Sie beim Befestigen der Gummischlaufen (6) immer den Schlaufenspanner (10).

Achten Sie darauf, dass die Gummischlaufe (6) komplett um die Kugel (6b) gespannt ist. Ansonsten besteht Verletzungsgefahr!

- Zählen Sie 10 Ösen (5b) weiter und befestigen Sie die 11. Öse (5b) mit einer Gummischlaufe (6) an das Rahmengestell.
- Zählen Sie wieder 10 Ösen (5b) weiter und befestigen Sie die 21. Öse (5b) mit einer weiteren Gummischlaufe (6) an das Rahmengestell.
- Befestigen Sie vom Punkt 0 aus, die freie 5. Öse (5b) mit einer Gummischlaufe (6) an das Rahmengestell. Zählen Sie anschließend 10 Ösen (5b) weiter und befestigen Sie die 15. Öse (5b) mit einer Gummischlaufe (6) an das Rahmengestell. Wiederholen Sie dies, bis Sie wieder bei 0 angekommen sind.
- Befestigen Sie die restlichen Ösen (5b) in beliebiger Reihenfolge mit den Gummischlaufen (6) am Rahmengestell.

## 7.3 Rahmenschutz befestigen

Der Rahmenschutz (11) schützt vor Berührung mit den Gummischlaufen (6). Durch den zusätzlichen Krabbel- und Stolperschutz (11a/11b) wird für mehr Sicherheit außerhalb des Trampolins gesorgt. Die Montage muss sorgfältig erfolgen, damit keine Verletzungen beim Springen und/oder Fallen entstehen. Gehen Sie dabei wie folgt vor:

- Legen Sie den Rahmenschutz (11) so auf die Rahmenstangen (1), dass Sie jeweils eine Öffnung des Rahmenschlutzes (11) über eine Öffnung des Verbindungsstückes (9a) stecken können.
- Ziehen Sie den Krabbelerschutz (11a) rundherum nach unten.

## Hinweis

Über jedem Standfuß liegt ein Stolperschutz (11b).



3. Knoten Sie die Enden der Krabbelschutzbänder (11c) zusammen und ziehen Sie sie über das Ende des Standfußes (7).
4. Ziehen Sie die Gummischlaufen (11d) des Stolperschutzes (11b) über die Spitze des Standfußes (7).
5. Wiederholen Sie Schritt 3 und 4, bis an allen Standfüßen (7) die Krabbelschutzbänder (11c) und Gummischlaufen (11d) des Stolperschutzes (11b) befestigt sind.

### Hinweis

Der Stolperschutz (11b) muss sich über dem Standfuß (7) befinden.

## 7.4 Sicherheitsnetz montieren

Das Sicherheitsnetz (5a) wird mithilfe von Sicherheitsnetz-Schlaufen (5c) an den Stangenkappen (8) befestigt. Die Stangenkappen (8) stecken auf den Netzstangen (2), die mit den Netzstangen (3) zusammengesteckt auf dem Verbindungsstück (9) befestigt sind. Gehen Sie dabei wie folgt vor:

1. Stecken Sie die Netzstangen (2) und (3) ineinander.
2. Stecken Sie das Ende der Netzstange (3) auf die Öffnung (9a) des Verbindungsstückes (9)..
3. Wiederholen Sie die Schritte 1 und 2 fünfmal.

### Hinweis

Die Netzstangen (2) und (3) müssen nach außen gewölbt sein.

4. Ziehen Sie über die Netzstangen (2) und (3) eine Stangenhülse (4).
5. Wiederholen Sie diesen Schritt fünfmal.
6. Stecken Sie auf das Ende der Netzstange (2) eine Stangenkappe (8).
7. Wiederholen Sie diesen Schritt fünfmal.

## 7.5 Sicherheitsnetz befestigen

Sie müssen das Sicherheitsnetz (5a) an den Stangenkappen (8) befestigen. Gehen Sie dabei wie folgt vor:

1. Nehmen Sie eine Sicherheitsnetz-Schleife (5c) und fixieren Sie sie auf der Stangenkappe (8), die sich in der Nähe befindet.
2. Wiederholen Sie diesen Schritt, bis alle Sicherheitsnetz-Schlaufen (5c) auf den Stangenkappen (8) fixiert sind.

### Hinweis

Der Reißverschluss (5e) am Sicherheitsnetz (5a) muss geschlossen sein.

## 8. Gebrauch

Im Folgenden finden Sie Anweisungen und Hilfestellungen zum Gebrauch des Trampolins. Zur Sicherheit der Benutzer, Personen und Tiere im Umfeld, müssen die Anweisungen der Anleitung befolgt werden.

### Hinweis

Machen Sie vor dem Betreten des Artikels einige Dehnübungen, um Ihre Muskeln langsam aufzuwärmen.

## 8.1 Betreten des Trampolins

### **ACHTUNG!**

Vergewissern Sie sich vor dem Betreten des Trampolins, dass sich weder unter noch auf dem Trampolin Personen, Tiere oder Gegenstände befinden! Es besteht sowohl für das Tier als auch für den Benutzer Verletzungsgefahr!

1. Öffnen Sie den Sicherheitsverschluss (5d) und danach den Reißverschluss (5e) am Sicherheitsnetz (5a).
2. Steigen Sie vorsichtig durch das Sicherheitsnetz (5a). Achten Sie hierbei darauf, dass Sie nicht hängenbleiben.
3. Schließen Sie nach dem Betreten des Trampolins den Reißverschluss (5e) am Sicherheitsnetz (5a) und den Sicherheitsverschluss (5d). Dies muss durch die Aufsichtsperson kontrolliert werden!

### **Hinweis**

Die Sicherheitsöffnung kann grundsätzlich auch von innen geschlossen werden (siehe Abschnitt „8.2 Verlassen des Trampolins“). Schließen Sie zuerst den Sicherheitsverschluss (5d) und dann den Reißverschluss (5e).

## 8.2 Verlassen des Trampolins

1. Öffnen Sie den Reißverschluss (5e) und dann den Sicherheitsverschluss (5d) des Sicherheitsnetzes (5a), um das Trampolin zu verlassen.
2. Setzen Sie sich auf den Rahmenschutz (11) und steigen Sie mit den Füßen zuerst durch die Öffnung des Sicherheitsnetzes.

### **ACHTUNG!**

Das Trampolin nicht mit einem Sprung verlassen.

### **Hinweis**

Schließen Sie nach dem Verlassen des Trampolins zuerst den Reißverschluss (5e) und dann den Sicherheitsverschluss (5d).

## 8.3 Trampolin verwenden

- Betreten Sie das Trampolin niemals ohne Aufsicht! Es muss immer eine erwachsene Person, die mit dem Trampolin und seinen Eigenschaften vertraut ist, anwesend sein!
- Verwenden Sie das Trampolin nicht, wenn die Sprungmatte nass ist!
- Überprüfen Sie das Trampolin vor jedem Gebrauch auf Verschleiß, Beschädigungen oder fehlende Teile! Das Trampolin darf nur in einwandfreiem Zustand verwendet werden!

### **ACHTUNG!**

Vergewissern Sie sich vor dem Betreten des Trampolins, dass sich weder unter noch auf dem Trampolin Personen, Tiere oder Gegenstände befinden! Es besteht sowohl für das Tier als auch für den Benutzer Verletzungsgefahr!

- Betreten Sie das Trampolin ausschließlich barfuß, auf Strümpfen oder mit Gymnastikschuhen!

### **ACHTUNG!**

Schlagen Sie keine Saltos! Ein Landen auf dem Kopf oder Genick kann zu schwerwiegenden Verletzungen, Lähmungen oder sogar zum Tod führen! Führen Sie keine waghalsigen Sprünge durch und springen Sie nicht zu hoch oder über das Sicherheitsnetz (5a) hinaus! Führen Sie keine Sprungwettkämpfe oder Ähnliches durch!

- Nur ein Benutzer. Kollisionsgefahr!

## 9. Außerbetriebnahme

Bevor Sie das Trampolin transportieren (entfernter Standortwechsel) oder winterfest machen wollen, müssen Sie es abbauen.

Nutzen Sie für den Abbau die mitgelieferte Aufbauanleitung und die hier im Abschnitt „7. Aufbau“ beschriebenen Schritte. Gehen Sie beim Abbau in umgekehrter Reihenfolge der einzelnen Schritte vor.

Bauen Sie die Teile in folgender Reihenfolge ab:

1. Sicherheitsnetz-Schlaufen (5c) von den Stangenkappen (8) entfernen.
2. Netzstangen (2/3) aus den Öffnungen der Verbindungsstücke (9a) demontieren.
3. Stangenhülsen (4) von den zusammengesteckten Netzstangen (2) und (3) abziehen.
4. Netzstangen (2) und (3) demontieren.
5. Die Bänder (11c/11d) vom Krabbel- und Stolperschutz (11a/11b) von den Standfüßen (7) entfernen.
6. Rahmenschutz (11) entfernen.
7. Gummischlaufen (6) mithilfe des Schlaufenspanners (10) vom Rahmengestell entfernen.

### **ACHTUNG!**

Entfernen Sie die Gummischlaufen (6) nur mithilfe des mitgelieferten Schlaufenspanners (10). Gehen Sie beim Entfernen der Gummischlaufen (6) sehr vorsichtig vor! Die Gummischlaufen (6) stehen unter Spannung! Es besteht Verletzungsgefahr!

8. Sprungmatte (5) mit Sicherheitsnetz (5a) entfernen.
9. Untergestell zerlegen.

## 10. Transport

Sie können das Trampolin an einen anderen, nahegelegenen Ort versetzen oder über weitere Strecken transportieren. Hierfür müssen folgende Punkte eingehalten werden:

### 10.1 Trampolin versetzen (nahegelegener Standortwechsel)

Möchten Sie das aufgebaute Trampolin einige Meter versetzen, benötigen Sie dazu mindestens zwei Personen.

Gehen Sie wie folgt vor:

1. Kontrollieren Sie, dass sich keine Personen und/oder Tiere in der Nähe oder auf/unter dem Trampolin befinden.
2. Kontrollieren Sie den Weg, den Sie zurücklegen müssen, um das Trampolin zu versetzen. Achten Sie dabei auf Hindernisse.
3. Heben Sie das Trampolin mit mindestens zwei Personen etwas vom Boden ab.
4. Tragen Sie das Trampolin langsam und vorsichtig horizontal zum Boden.
5. Stellen Sie das Trampolin an dem gewünschten Standort ab. Achten Sie auf einen ebenen Untergrund.
6. Überprüfen Sie vor dem ersten Benutzen den sicheren Stand des Trampolins und den festen Sitz aller Teile.

### 10.2 Trampolin transportieren (entfernter Standortwechsel)

Möchten Sie das Trampolin über eine weite Strecke transportieren, müssen Sie es vorher komplett abbauen. Nähere Informationen zum Abbau des Trampolins erhalten Sie im Abschnitt „9. Außerbetriebnahme“.

## 11. Witterung

Bei starker Witterung (Sturm, Gewitter, Schneefall oder Hagel) muss das Trampolin gesichert und abgebaut werden. Nähere Informationen zum Abbau des Trampolins erhalten Sie im Abschnitt „9. Außerbetriebnahme“.

### **ACHTUNG!**

Das Trampolin darf nicht während eines Sturms oder Gewitters und während starken Windes verwendet werden! Demontieren Sie das Trampolin, wenn stürmisches Wetter oder winterliche Verhältnisse angesagt werden.

Bauen Sie bei rechtzeitiger Ankündigung eines Sturms und/oder Gewitters folgende Teile ab und bewahren Sie sie im Innenbereich auf:

- Netzstangen (2/3) mit Stangenhülsen (4)
- Rahmenschutz (11) mit Krabbel- und Stolperschutz (11a/11b)
- Gummischlaufen (6)
- Sprungmatte (5) mit Sicherheitsnetz (5a)

Bei Schneefall und sehr niedrigen Temperaturen sollte das Trampolin abgedeckt werden.

### **Hinweis**

Falls Sie eine Plane nutzen, muss diese windfest verankert werden.

Sichern Sie das Trampolin bei starkem Wind, z. B. mithilfe von Stahlankern im Erdboden oder Gewichten, wie Sand- oder Wassersäcken. Entfernen Sie windfangende Elemente, wie die Sprungmatte (5) mit Sicherheitsnetz (5a), die Netzstangen (2/3) und den Rahmenschutz (11) mit dem Krabbel- und Stolperschutz (11a/11b).

## 12. Sprungtechniken

Im Folgenden erhalten Sie wichtige Informationen zu verschiedenen Sprungtechniken und Tipps, wie Sie sich beim Springen verhalten sollten.

- Beginnen Sie mit ein paar ganz einfachen Sprüngen (Basis-Sprung), um sich langsam an die Eigenschaften des Trampolins zu gewöhnen.
- Springen Sie nicht zu hoch und versuchen Sie stets die Kontrolle zu behalten.
- Springen Sie stets von der weißen Markierung der Sprungmatte ab und versuchen Sie, auch wieder darauf zu landen! Achten Sie darauf, nicht am Rand zu landen!
- Üben Sie unbedingt das Abbrechen von Sprüngen, bevor Sie sich an kompliziertere Sprünge wagen! Beugen Sie dazu die Knie leicht, wenn Sie auf dem Trampolin landen (siehe „12.1 Sprung abbrechen“).
- Die Dauer der ununterbrochenen Benutzung begrenzen. Legen Sie regelmäßige Pausen ein.

### 12.1 Sprung abbrechen

Wenn Sie einen Sprung abbrechen möchten, beugen Sie die Knie leicht, wenn Sie auf der Sprungmatte landen. Dadurch verlieren Sie langsam an Sprungkraft.

## 12.2 Basis-Sprung (Abb. 1)

1. Stellen Sie sich in die Mitte des Trampolins und richten Sie Ihre Augen beim Sprung stets auf die Markierung!
2. Schwingen Sie Ihre Arme langsam nach oben und stoßen Sie sich vom Trampolin ab.
3. Landen Sie wieder auf der Markierung. Nicht zu hoch springen!

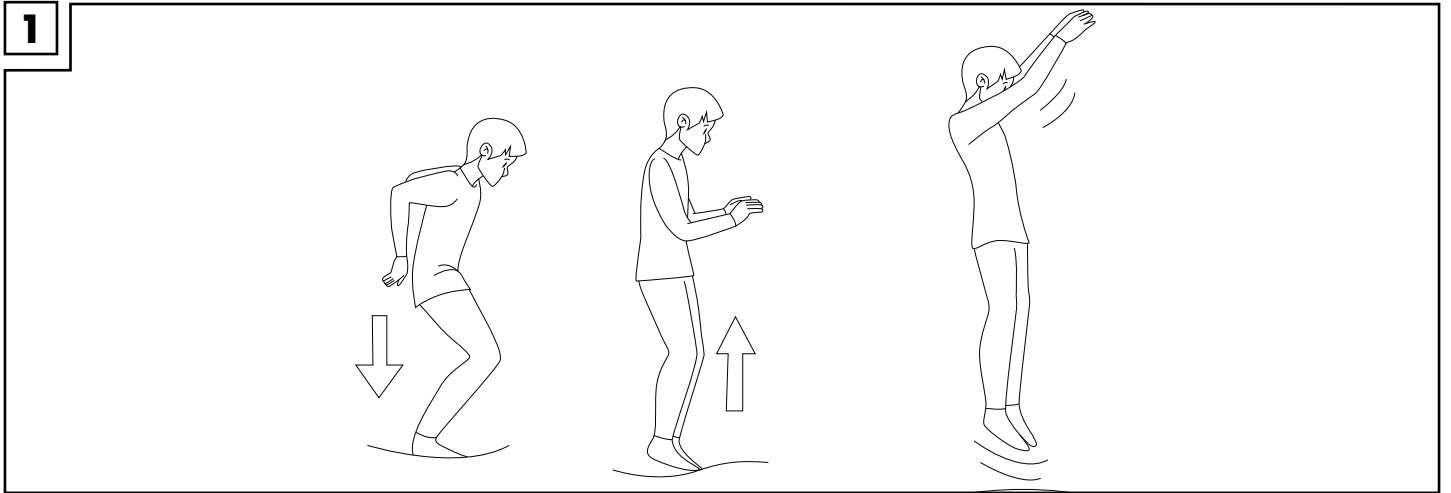

## 12.3 Knie-Sprung (Abb. 2)

1. Springen Sie wie beim Basis-Sprung ab. Springen Sie dabei nicht zu hoch!
2. Versuchen Sie auf den Knien zu landen, wobei der Oberkörper aufrecht bleibt.
3. Versuchen Sie beim erneuten Abstoßen wieder auf die Füße zu gelangen.

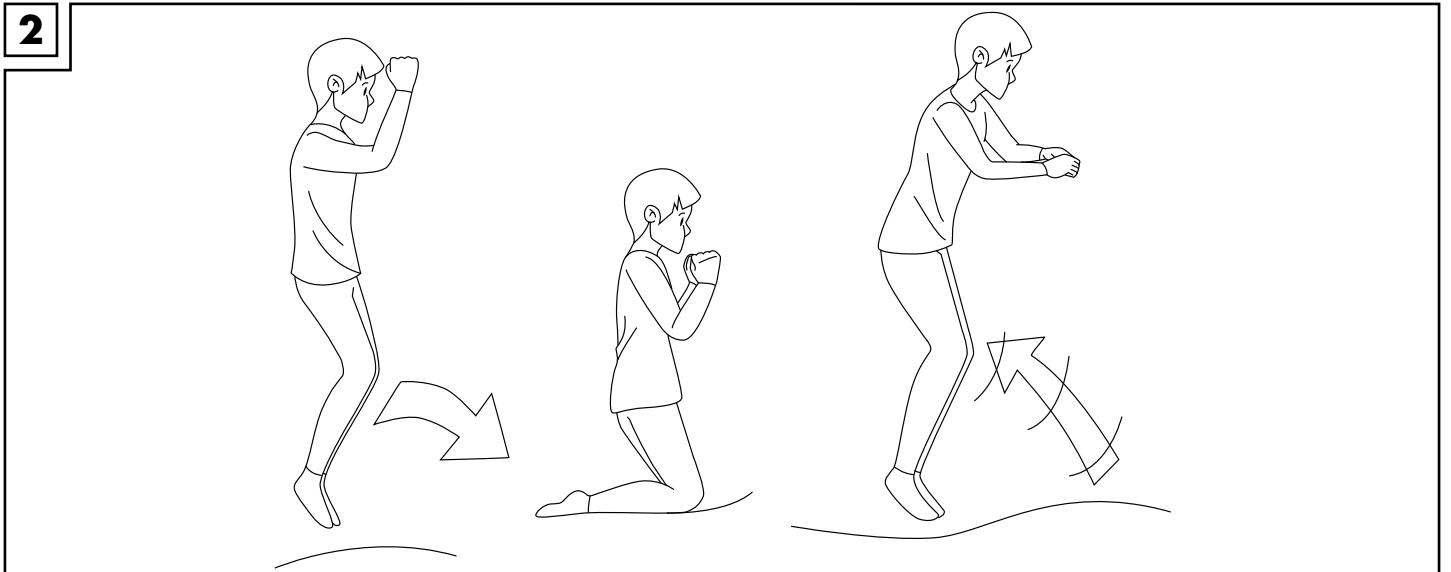

## 12.4 Sitz-Sprung (Abb. 3)

1. Springen Sie wie beim Basis-Sprung ab. Springen Sie dabei nicht zu hoch!
2. Versuchen Sie in sitzender Position zu landen. Strecken Sie die Ellenbogen dabei nicht durch, sondern legen Sie die Arme und Hände ganz locker neben Ihre Hüften.
3. Versuchen Sie beim erneuten Abstoßen wieder auf die Füße zu gelangen.

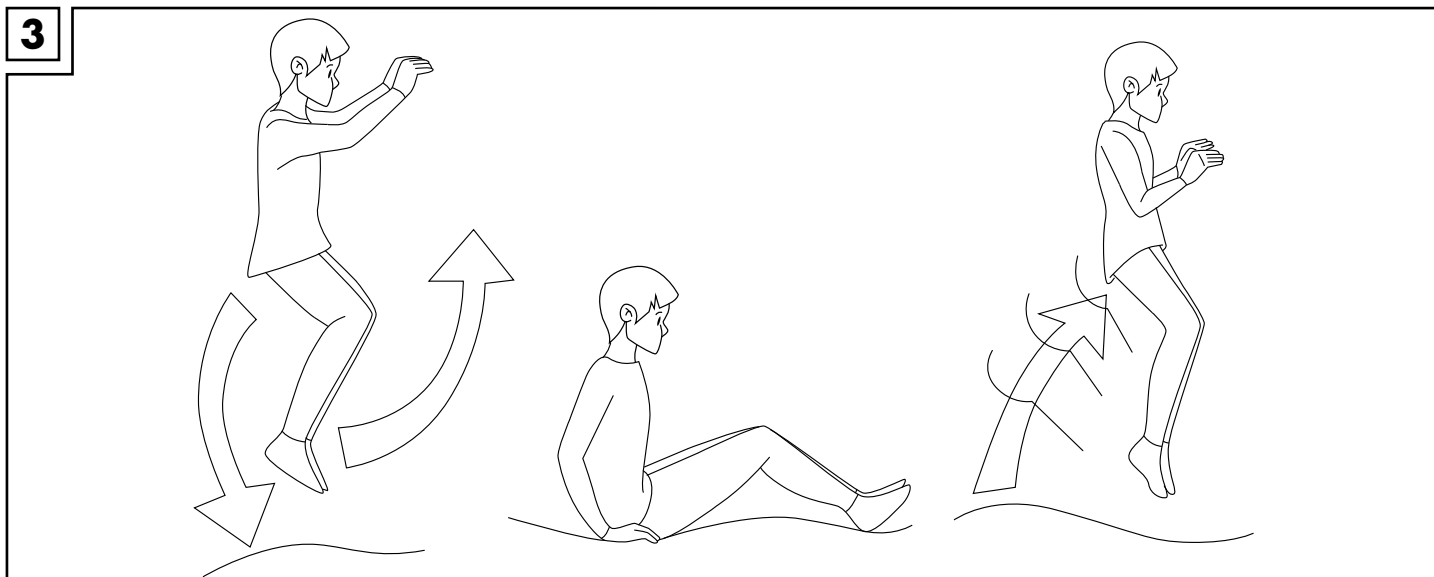

## 13. Wartung

Wartung ist wichtig für den Erhalt der Qualität und Sicherheit des Trampolins. Beachten Sie folgende wichtige Informationen, um lange Freude an Ihrem Trampolin zu haben.

### **⚠ ACHTUNG!**

Am Anfang und während der ganzen Trampolin-Saison, müssen Sie in regelmäßigen Abständen folgende Kontrollen durchführen. Wird dieser Kontrollpflicht nicht nachgekommen, kann dies zu schweren Verletzungen führen.

- Alle scharfkantigen oder spitzen Gegenstände vom Trampolin fernhalten, da ansonsten eine Beschädigung der Sprungmatte besteht.
- Das Trampolin nicht benutzen:
  - bei Löchern oder Rissen in der Sprungmatte.
  - wenn die Sprungmatte nicht gespannt ist.
  - bei kaputten Rahmenteilen.
  - bei beschädigtem, fehlendem oder nicht befestigtem Rahmenschutz.
  - bei kaputten oder fehlenden Gummibändern. Tauschen Sie diese unverzüglich aus.
  - wenn die Schrauben locker sind. Ziehen Sie alle Schrauben bei Bedarf nach.
- Überprüfen Sie das Trampolin vor jeder Verwendung auf verschlissene oder fehlende Teile. Folgende Verschleißteile sind regelmäßig auf Verschleißerscheinungen zu prüfen: Alle Abdeckungen und scharfen Kanten, inkl. Sprungmatte, Rahmenschutz, Sicherheitsnetz und Schaumstoffhüllen der Netzstangen. Tauschen Sie defekte Teile bei Bedarf aus.
- Überprüfen Sie das Trampolin vor jeder Verwendung, ob die Rohre, Steckverbindungen und die Sicherungsbolzen / Pins unbeschädigt sind und sich während des Springens nicht lösen können.
- Das Sicherheitsnetz muss ausgetauscht werden, wenn Verschleißerscheinungen zu erkennen sind.
- Wechseln Sie das Sicherheitsnetz, die Sprungmatte und die Schutzelemente alle 3 Jahre aus.

## 14. Pflege

Prüfen Sie für eine lange Lebensdauer des Trampolins regelmäßig die Sauberkeit der Sprungmatte und den Innenraum des Trampolins.

Reinigen Sie das Trampolin wie folgt:

1. Befreien Sie das Trampolin von allen Verschmutzungen, wie z. B. Laub.
2. Wischen Sie mit einem feuchten Tuch durch Regen entstandene Ablagerungen ab.
3. Trocknen Sie anschließend die gereinigten Stellen mit einem trockenen Tuch vollständig ab.

WICHTIG! Nie mit scharfen Reinigungsmitteln reinigen, da sonst das Material beschädigt werden kann.

## 15. Lagerung

Um Teile des Trampolins zu lagern, müssen folgende Komponenten demontiert werden:

- Sicherheitsnetz (5a) von den Stangenkappen (8)
- Netzstangen (2/3) mit Stangenhülsen (4)

Diese Komponenten müssen dann trocken, sauber und bei Raumtemperatur gelagert werden. Nähere Informationen zum Abbau des Trampolins erhalten Sie im Abschnitt „9. Außerbetriebnahme“.

### **ACHTUNG!**

Unsachgemäße Lagerung des Trampolins kann zu vorzeitigem Verschleiß und möglichen Brüchen in der Konstruktion führen.

### **Hinweis**

Um den restlichen Teil des Trampolins winterfest zu machen, kann eine Plane über das Trampolin gelegt werden, welche dann wind- und wetterfest befestigt werden muss.

Lagern Sie alle Teile des Trampolins trocken, sauber und bei Raumtemperatur.

## 16. Zubehör (optional erhältlich)

Sie haben die Möglichkeit, folgendes Zubehör für dieses Trampolin unter der Service-Adresse zu bestellen:

- Sprungmatte mit Sicherheitsnetz
- Rahmenschutz
- Gummischlaufen
- Netzstangen
- Schlaufenspanner
- Ringstangen
- Verbindungsstücke
- Stangenkappen

### **Hinweis**

Verwenden Sie ausschließlich Original-Ersatzteile und Zubehör. Dieses kann unter der Service-Adresse bestellt werden.

## 17. Entsorgung

Entsorgen Sie das Trampolin und die Verpackungsmaterialien entsprechend aktueller örtlicher Vorschriften. Verpackungsmaterialien, wie z. B. Folienbeutel, gehören nicht in Kinderhände. Bewahren Sie das Verpackungsmaterial für Kinder unerreichbar auf.



Entsorgen Sie das Trampolin und die Verpackung umweltschonend.



Der Recycling-Code dient der Kennzeichnung verschiedener Materialien zur Rückführung in den Wiederverwertungskreislauf (Recycling).

Der Code besteht aus dem Recyclingsymbol – das den Verwertungskreislauf widerspiegeln soll – und einer Nummer, die das Material kennzeichnet.

## 18. Hinweise zur Garantie und Serviceabwicklung

Das Trampolin wurde mit großer Sorgfalt und unter ständiger Kontrolle produziert. DELTA-SPORT HANDELSKONTOR GmbH räumt privaten Endkunden auf dieses Trampolin drei Jahre Garantie ab Kaufdatum (Garantiefrist) nach Maßgabe der folgenden Bestimmungen ein. Die Garantie gilt nur für Material- und Verarbeitungsfehler. Die Garantie erstreckt sich nicht auf Teile, die der normalen Abnutzung unterliegen und deshalb als Verschleißteile anzusehen sind (z. B. Batterien) sowie nicht auf zerbrechliche Teile, z. B. Schalter, Akkus oder Teile, die aus Glas gefertigt sind. Ansprüche aus dieser Garantie sind ausgeschlossen, wenn das Trampolin unsachgemäß oder missbräuchlich oder nicht im Rahmen der vorgesehenen Bestimmung oder des vorgesehenen Nutzungsumfangs verwendet wurde oder Vorgaben in der Anleitung/Anweisung nicht beachtet wurden, es sei denn, der Endkunde weist nach, dass ein Material- oder Verarbeitungsfehler vorliegt, der nicht auf einem der vorgenannten Umstände beruht.

Ansprüche aus der Garantie können nur innerhalb der Garantiefrist unter Vorlage des Originalkassenbelegs geltend gemacht werden. Bitte bewahren Sie deshalb den Originalkassenbeleg auf. Die Garantiefrist wird durch etwaige Reparaturen aufgrund der Garantie, gesetzlicher Gewährleistung oder Kulanz nicht verlängert. Dies gilt auch für ersetzte und reparierte Teile.

Bitte wenden Sie sich bei Beanstandungen zunächst an die untenstehende Service-Hotline oder setzen Sie sich per E-Mail mit uns in Verbindung. Liegt ein Garantiefall vor, wird das Trampolin von uns – nach unserer Wahl – für Sie kostenlos repariert, ersetzt oder der Kaufpreis erstattet. Weitere Rechte aus der Garantie bestehen nicht.

Ihre gesetzlichen Rechte, insbesondere Gewährleistungsansprüche gegenüber dem jeweiligen Verkäufer, werden durch diese Garantie nicht eingeschränkt.

IAN: 388638\_2104

### DE Service Deutschland

Tel.: 0800-5435111

E-Mail: [deltasport@lidl.de](mailto:deltasport@lidl.de)

### AT Service Österreich

Tel.: 0820 201 222 (0,15 EUR/Min.)

E-Mail: [deltasport@lidl.at](mailto:deltasport@lidl.at)

### CH Service Schweiz

Tel.: 0842 665566

(0,08 CHF/Min., Mobilfunk max. 0,40 CHF/Min.)

E-Mail: [deltasport@lidl.ch](mailto:deltasport@lidl.ch)



## **Glossar**

### **Sprungmatte**

Die Sprungmatte wird mittels Federn am Rahmengestell des Trampolins befestigt. Die Sprungmatte ist der Bereich, auf dem gesprungen wird.

### **Rahmenschutz**

Der Rahmenschutz liegt auf dem Trampolin zwischen Sprungmatte und Trampolinrahmen. Er schützt den Trampolinspringer vor möglichen Verletzungen an den gespannten Federn.

### **Sicherheitsnetz**

Das Sicherheitsnetz dient zum Schutz vor ungewolltem Fallen oder Springen vom Trampolin.

### **Gummischlaufe**

Die Gummischlaufen ermöglichen das Springen auf der Sprungmatte. Sie sitzen als flexible Verbindung zwischen Sprungmatte und Trampolinrahmen.

### **Schlaufenspanner**

Der Schlaufenspanner ist ein wichtiges Werkzeug, um die Gummischlaufen unter Spannung um den Trampolinrahmen zu befestigen. Ohne Schlaufenspanner sollte niemals eine Gummischlaufe am Trampolinrahmen befestigt werden! Ansonsten besteht Verletzungsgefahr!

### **Sicherheitsverschluss**

Der Sicherheitsverschluss befindet sich am Reißverschluss des Sicherheitsnetzes. Er sichert zusätzlich den verschlossenen Eingang zum Trampolin, wenn sich eine Person auf dem Trampolin befindet. Der Sicherheitsverschluss muss immer zusammen mit dem Reißverschluss verschlossen sein.

Congratulations! You have chosen to purchase a high-quality trampoline. Familiarise yourself with the trampoline before using it for the first time.

 **Read the following instructions for use carefully.**

The instructions for use are an integral part of the trampoline. Store them carefully, like the packaging, for future reference. If you pass this trampoline on to third parties, please always include these instructions for use. This trampoline must be assembled by at least two adults. This trampoline is a toy for children ages 3 years and up, for indoor and outdoor use. The trampoline is designed for personal use and is not suitable for commercial use.

## **1. Package contents/parts list (Fig. A)**

- (1) frame pole 6 x
  - (2) upper net pole 6 x
  - (3) lower net pole 6 x
  - (4) pole sleeve 6 x
  - (5) jump mat 1 x
    - (5a) safety net 1 x
    - (5b) eyelet 30 x
    - (5c) safety net strap 6 x
    - (5d) safety fastener 1 x
    - (5e) zip fastener 1 x
  - (6) rubber strap 30 x
  - (7) foot 6 x
  - (8) pole cap 6 x
  - (9) connector 6 x
  - (10) strap tensioner 1 x
  - (11) frame padding 1 x
    - (11a) crawling guard 1 x
    - (11b) stumble guard 6 x
    - (11c) crawling guard bands 6 x
  - (12) spring ring 6 x
  - (13) washer 12 x
  - (14) screw 12 x
  - (15) hex key 1 x
- assembly instructions 1 x  
instructions for use 1 x

## 2. Technical data

Dimensions (assembled): approx. 180 x 190cm (Ø x H)

Weight (incl. safety net): approx. 10.8kg

Height of entrance: approx. 34cm



Max. load: 25kg



Date of manufacture (month/year): 10/2021

**CE** Delta-Sport Handelskontor GmbH hereby declares that this trampoline complies with the following fundamental requirements as well as other relevant regulations:

2009/48/EC - Toy Safety Directive

## 3. Intended use

This trampoline is a toy for children ages 3 years and up, for indoor and outdoor use. The trampoline is designed for personal use and is not suitable for commercial use. The trampoline cannot support more than 25kg! The trampoline is not suitable for therapeutic purposes.

## 4. Symbols and signal words used

### **WARNING!**

The signal word indicates a hazard with a high risk level, which, if not avoided, can result in serious injury.

### **Note**

Additional information on the use of the device.

## 5. Safety information

### **WARNING! Not suitable for children under 36 months. Choking hazard. Small parts.**

- The trampoline is suitable for children ages 3 years and up, as children below 3 years of age may be considerably less able to estimate the physical and dynamic characteristics of the jump mat, and may lack the necessary coordination skills.
- The trampoline is not intended for use by persons (including children) with impaired physical, sensory or mental capabilities or with a lack of experience and/or knowledge, unless they are supervised by an individual responsible for their safety or have been instructed by that individual on how to use the trampoline.
- Pregnant women must not use the trampoline.

### **WARNING!**

- Do not perform flips. Landing on your head or neck can result in serious injury, paralysis or even death!
- Do not perform any reckless jumps and do not jump too high or above the safety net!
- Only for domestic use.
- Do not engage in jumping competitions or similar behaviour.
- Never jump directly from the jump mat onto the ground! There is a high risk of injury due to the hard impact!
- Only one user at a time. Risk of collision!
- Do not use the trampoline if you are injured or your health is impaired, e.g. due to ankle injuries, back pain, pregnancy etc.
- Leave the trampoline immediately if you feel dizzy or experience a rapid heartbeat etc., and consult a doctor right away.
- Make sure that there are no sharp hooks, eyelets or similar objects on your clothing. There is a risk of injury!
- Never intentionally jump into or beyond the safety net, nor try to climb up onto it or hang from the pole caps. There is a risk of injury!
- Before getting on the trampoline, make sure that there are no persons, animals or objects on or under the trampoline! There is a risk of injury to the animal as well as the user!

### 5.1 SAFETY INFORMATION FOR USE

- Warning. Maximum 25kg.  
This trampoline is designed for a maximum user weight of 25kg. Do not use the trampoline if you weigh more than this.
- Warning. Do not use if the jump mat is wet.
- Warning. Empty your hands and pockets before jumping.
- Warning. Always jump in the middle of the jump mat. Never on the edge!
- Warning. Do not eat while jumping.
- Warning. Do not exit by a jump.
- Warning. Limit the duration of continuous use (take regular breaks).
- Warning. Do not wear shoes while jumping.
- Warning. Secure the trampoline and do not use it in strong wind. (See section '11 Weather conditions'.)
- Warning. Always close the net opening before jumping.
- Check that the foam sleeves are properly fitted before jumping.

- Adult supervision required.
- If you belong to a risk group due to your health, you must consult your doctor before using the trampoline.
- The trampoline is not suitable for therapeutic purposes.
- Check the trampoline for damage, wear, cracks and missing parts before each use! It must not be used if there is visible evidence of damage or defects.
- Before each use, make sure that the trampoline is properly assembled and that the frame padding and safety net are securely attached and properly positioned.
- Always jump from and try to land on the marking on the jump mat. If you land next to the marking, abort your jump immediately and start again from the marking.
- Check the connection between the feet and frame parts before each use.
- Keep your eyes on the middle of the trampoline when jumping. This helps you to stay in control.
- Always make sure that the adult supervising is familiar with the trampoline and its characteristics.
- Only jump under sufficient lighting conditions. Never jump in the dark.

## 5.2 SAFETY INFORMATION FOR ASSEMBLY

- Warning. The trampoline must be assembled by at least two adults in accordance with the assembly instructions, and then examined before being used for the first time.
- Make sure you use the trampoline only after it has been completely assembled.
- Take care not to get pinched or caught in any parts during assembly! Wear protective gloves when assembling the trampoline. Take care with pinch points.
- Self-locking nuts are used for the assembly. These are suitable for one-time use only and must be replaced after being removed.
- Foreign objects must not be attached to or hung from the safety net.
- Use only original replacement parts and accessories. Contact our customer service to obtain these.
- The trampoline must only be used if it is properly assembled.

## 5.3 MAINTENANCE/CARE

- Check the screw connections at regular intervals and tighten them.
- Do not make any improper modifications to the trampoline.
- Defective parts must be replaced with original replacement parts only. Contact our customer service to obtain these.
- Replace the safety net, jump mat, frame padding and foam sleeves on the net poles every 3 years.

### **Note**

- If you have long hair, please tie it up with a hair band before getting on the trampoline!
- We recommend wearing a long-sleeved top and long trousers to protect yourself against scratches and scrapes. Your clothing must be close-fitting but comfortable.
- Avoid jumping too high and do not overestimate your abilities. Gradually increase the intensity of your jumps but do not overdo it. Always make sure that you have control over your jumps.

## 6. Selecting a location

- The trampoline is suitable for indoor and outdoor use.
- Carefully select the location of the trampoline. The trampoline must not be set up over a hard surface.
- The trampoline must not be set up on a smooth (e.g. tiled) surface. It could slip!
- Set up the trampoline on a level surface at least 2m away from other structures and obstacles such as stairs, fences, garages, houses, protruding branches, washing lines or electrical lines. Make sure that there is sufficient room above the trampoline. Do not set it up near windows, walls, trees, etc. There should be a clear space of at least 7.5m above the trampoline.
- The trampoline must not be set up on concrete, asphalt or similarly hard surfaces, nor near colliding structures such as paddling pools, swing sets, slides, jungle gyms, furniture etc.
- The trampoline must not be embedded in the ground.
- Set up the trampoline in a safe location so that it cannot blow away or tip over!
- Locate the trampoline so that others cannot use it unsupervised, and secure it against unauthorised use!

## 7. Assembly

Remove all parts from the packaging and check whether all parts are fully present. If there are any parts missing, please contact our customer service.

### **WARNING!**

Due to its size, the trampoline must be assembled and installed by at least two adults.

### **WARNING!**

Wear protective gloves when assembling the trampoline and make sure that you are working deliberately and carefully. Make sure that you do not get caught in any parts! There is a risk of injury!

### **Note**

Use the separate assembly instructions for assembly. The necessary information on the individual steps is presented visually.

### 7.1 Assembling the base frame

The base frame must be made up of multiple frame poles (1). Proceed as follows:

1. Find a suitable location for the trampoline. You can find more information in section '6 Selecting a location'.
2. Lay one frame pole (1) and one connector (9) in alternating fashion to form a circle.

### **Note**

The frame poles (1) are narrower at one end than at the other. Lay the frame poles (1) and connectors (9) in a circle so that each narrow and broad end of a frame pole (1a/1b) is next to a connector (9). The drill holes of the connectors (9) are facing outwards.

3. Insert the broad end of a frame pole (1a) into a connector (9) and, on the other side, the narrow end of another frame pole (1b).

### **Note**

Always insert the broad end of a frame pole (1a) into a connector (9) before inserting the narrow end (1b) on the other side.

4. Repeat step 3 until you have formed a complete circle.

**i Note**

The ends of the frame poles (1) must be completely inside the connectors (9).

5. Insert one screw (14) with a washer (13) into the drill hole of each connector (9) and tighten the screw with the hex key (15).
6. Repeat step 5 until all frame poles (1) are screwed with the connectors (9).
7. Place a foot (7) on the bottom openings of the connectors (9) and fasten each with a washer (13), a spring ring (12) and a screw (14).

**i Note**

The feet (7) must be pointing outwards.

8. Repeat step 7 until a foot (7) has been fastened under each connector (9).

## 7.2 Installing the jump mat

The jump mat (5) is tightened with 30 rubber straps (6). The order of insertion is important for ensuring even distribution of forces. Following the proper order makes assembly easier and safer. Proceed as follows:

1. Spread out the jump mat (5) with safety net (5a) within the base frame. Make sure that the safety net (5a) is on top of the jump mat.

**⚠ WARNING!**

Be careful when inserting the rubber straps (6)! The rubber straps (6) are under tension during insertion! There is a risk of injury!

**⚠ WARNING!**

Be careful when inserting the rubber straps (6) and follow the instructions below precisely so that the jump mat (5) is set up properly. Otherwise there is a risk of injury!

**i Note**

The jump mat (5) is equipped with 30 eyelets (5b). Place the jump mat (5) in the middle of the base frame such that the opening of the safety net (5a) is between two feet (7).

2. Take the eyelet (5b) (point 0) directly below the entrance to the safety net (5a) and pull the rubber strap (6) with the end of the strap (6a) through it until the ball (6b) of the rubber strap (6) is on the side of the eyelet (5b).
3. Place the end (6a) of the rubber strap (6) onto the frame between two feet (7).
4. Pass the strap tensioner (10) through the end of the strap (6a) below the frame.
5. Grab the ball (6b) of the rubber strap (6) with the hook of the strap tensioner (10) and press the strap tensioner (10) vertically downwards. The rubber strap (6) is tightened towards the jump mat (5) with the strap tensioner (10).
6. Lever the strap tensioner (10) all the way back and pull the ball (6b) below the rubber strap (6a) back.
7. The end of the strap (6a) contains the ball (6b) of the rubber strap (6), and you can remove the hook of the strap tensioner (10) from the ball (6b) of the rubber strap (6).

## **WARNING!**

Always use the strap tensioner (10) to secure the rubber straps (6). Make sure that the rubber strap (6) is completely pulled around the ball (6b). Otherwise there is a risk of injury!

- Count another 10 eyelets (5b) down and secure the 11th eyelet (5b) to the frame with a rubber strap (6).
- Count another 10 eyelets (5b) down and secure the 21st eyelet (5b) to the frame with another rubber strap (6).
- Starting at point 0, count 5 eyelets (5b) down and secure it to the frame with a rubber strap (6). Then count another 10 eyelets (5b) down and secure the 15th down and secure it to the frame with a rubber strap (6). Repeat this until you have returned to point 0.
- Fasten the rest of the eyelets (5b) to the frame with the rubber straps (6) in any order.

### **7.3 Securing the frame padding**

The frame padding (11) protects against making contact with the rubber straps (6). The additional crawling and stumble guard (11a/11b) ensures extra safety outside of the trampoline. It must be carefully installed so that no injuries can occur while jumping and/or falling. Proceed as follows:

- Place the frame padding (11) on the frame poles (1) so that you can place each opening of the frame padding (11) over an opening of the connector (9a).
- Pull the crawling guard (11a) downward around the trampoline.

#### **Note**

There is a stumble guard (11b) over each foot.

- Tie the ends of the crawling guard bands (11c) together and pull them over the end of the foot (7).
- Pull the rubber straps (11d) of the stumble guard (11b) over the end of the foot (7).
- Repeat steps 3 and 4 until the crawling guard bands (11c) and rubber straps (11d) of the stumble guard (11b) are fastened to each foot (7).

#### **Note**

The stumble guard (11b) must be positioned over the foot (7).

### **7.4 Installing the safety net**

The safety net (5a) is fastened onto the pole caps (8) with safety net straps (5c). The pole caps (8) are placed on the net poles (2) that are fastened onto the connector (9) with the net poles (3). Proceed as follows:

- Connect the net poles (2) and (3) to each other.
- Place the end of the net pole (3) on the opening (9a) of the connector (9).
- Repeat steps 1 and 2 five times.

#### **Note**

The net poles (2) and (3) must arch outwards.

- Pull a pole sleeve (4) over the net poles (2) and (3).
- Repeat this step five times.
- Place a pole cap (8) on the end of the net pole (2).
- Repeat this step five times.



## 7.5 Securing the safety net

You must fasten the safety net (5a) to the pole caps (8). Proceed as follows:

1. Take a safety net strap (5c) and secure it to the nearest pole cap (8).
2. Repeat this step until all safety net straps (5c) are fastened to the pole caps (8).

### Note

The zip fastener (5e) on the safety net (5a) must be closed.

## 8. Use

Instructions and help on trampoline use are provided below. The instructions must be carefully followed for the safety of the users, as well as people and animals nearby.

### Note

Before getting on the trampoline, perform some stretches to slowly warm up your muscles.

### 8.1 Getting on the trampoline

#### WARNING!

Before getting on the trampoline, make sure that there are no persons, animals or objects on or under the trampoline! There is a risk of injury to the animal as well as the user!

1. Open the safety fastener (5d) and then the zip fastener (5e) on the safety net (5a).
2. Carefully climb through the safety net (5a). Make sure that you do not get stuck in the safety net when climbing in.
3. After getting on the trampoline, close the zip fastener (5e) on the safety net (5a) and the safety fastener (5d).  
This must be checked by the supervising adult!

### Note

The safety opening can also be closed from the inside (see section '8.2 Getting off the trampoline'). First close the safety fastener (5d) and then the zip fastener (5e).

### 8.2 Getting off the trampoline

1. Open the zip fastener (5e) and then the safety fastener (5d) of the safety net (5a) to get off the trampoline.
2. Sit on the frame padding (11) and pass through the opening of the safety net with your feet first.

#### WARNING!

Do not exit by a jump.

### Note

After getting off the trampoline, first close the zip fastener (5e) and then the safety fastener (5d).

## 8.3 Using the trampoline

- Never get on the trampoline unsupervised! An adult who is familiar with the trampoline and its characteristics must always be present!
- Do not use the trampoline if the jump mat is wet!
- Check the trampoline for wear, damage or missing parts before each use! The trampoline must only be used if it is in perfect condition!

### **WARNING!**

Before getting on the trampoline, make sure that there are no persons, animals or objects on or under the trampoline! There is a risk of injury to the animal as well as the user!

- Only use the trampoline barefoot, with socks or with gymnastics shoes!

### **WARNING!**

Do not perform flips! Landing on your head or neck can result in serious injury, paralysis or even death! Do not perform any reckless jumps, and do not jump too high or beyond the safety net (5a)! Do not engage in jumping competitions or similar behaviour!

- Only one user at a time. Risk of collision!

## 9. Disassembly

You must disassemble the trampoline before transporting it (to a distant location) or winter-proofing it.

Use the assembly instructions provided and the steps listed in section '7 Assembly'. Proceed in the reverse order to disassemble the product.

Disassemble the parts in the following order:

1. Remove the safety net straps (5c) from the pole caps (8).
2. Remove the net poles (2/3) from the openings of the connectors (9a).
3. Remove the pole sleeves (4) from the interconnected net poles (2) and (3).
4. Disassemble the net poles (2) and (3).
5. Remove the bands (11c/11d) of the crawling and stumble guard (11a/11b) from the feet (7).
6. Remove the frame padding (11).
7. Remove the rubber straps (6) with the strap tensioner (10) from the frame.

### **WARNING!**

Only remove the rubber straps (6) with the strap tensioner (10) provided. Be very careful when removing the rubber straps (6)! The rubber straps (6) are under tension! There is a risk of injury!

8. Remove the jump mat (5) with safety net (5a).
9. Disassemble the base frame.

## 10. Transporting

You can move the trampoline to a different location nearby, or transport it over longer distances. The following points must be observed when doing so:

## 10.1 Moving the trampoline (to nearby location)

If you would like to move the assembled trampoline a few metres, you will need at least two people to do so.

Proceed as follows:

1. Make sure that there are no people and/or animals nearby or on or under the trampoline.
2. Check the path that you must follow to move the trampoline. Watch out for any obstacles.
3. With at least two people, lift the trampoline off the ground slightly.
4. Slowly and carefully carry the trampoline horizontally to the ground.
5. Set the trampoline on the ground at the desired location. Ensure that the surface is level.
6. Make sure that the trampoline is stable and all parts are firmly attached before using it for the first time.

## 10.2 Transporting the trampoline (to distant location)

You must completely disassemble the trampoline before transporting it across a large distance. You can find more information on disassembling the trampoline in section '9 Disassembly'.

## 11. Weather conditions

The trampoline must be secured and disassembled in strong weather conditions (rainstorm, thunderstorm, snow or hail). You can find more information on disassembling the trampoline in section '9 Disassembly'.

### **WARNING!**

The trampoline must not be used during a storm, thunder or strong winds! Dismantle the trampoline if stormy weather or winter conditions are forecast.

Disassemble the following parts and store them indoors in the event of a timely forecast of stormy weather:

- net poles (2/3) with pole sleeves (4)
- frame padding (11) with crawling and stumble guard (11a/11b)
- rubber straps (6)
- jump mat (5) with safety net (5a)

The trampoline should be covered in the event of snow or very low temperatures.

### **Note**

If you are using a tarpaulin, it must be secured against wind.

Secure the trampoline against strong winds, e.g. with steel anchors in the ground or weights such as bags of sand or water. Remove wind-catching elements such as the jump mat (5) with safety net (5a), net poles (2/3) and frame padding (11) with crawling and stumble guard (11a/11b).

## 12. Jumping techniques

Important information on various jumping techniques and tips for how to behave while jumping are provided below.

- Start with a few simple jumps (basic jump) to slowly get used to the characteristics of the trampoline.
- Do not jump too high, and always try to stay in control.
- Always jump from and try to land on the white marking on the jump mat! Make sure that you do not land on the edge!
- You must practise aborting jumps before you attempt more complicated jumps! Slightly bend your knees when you land on the trampoline (see '12.1 Aborting a jump').
- Limit the duration of continuous use. Take regular breaks.

## 12.1 Aborting a jump

If you would like to abort a jump, slightly bend your knees when landing on the jump mat. This way you slowly lose jumping power.

## 12.2 Basic jump (Fig. 1)

1. Stand in the middle of the trampoline and always keep your eyes on the marking while jumping!
2. Slowly raise your arms and push yourself up from the trampoline.
3. Land back on the marking. Do not jump too high!

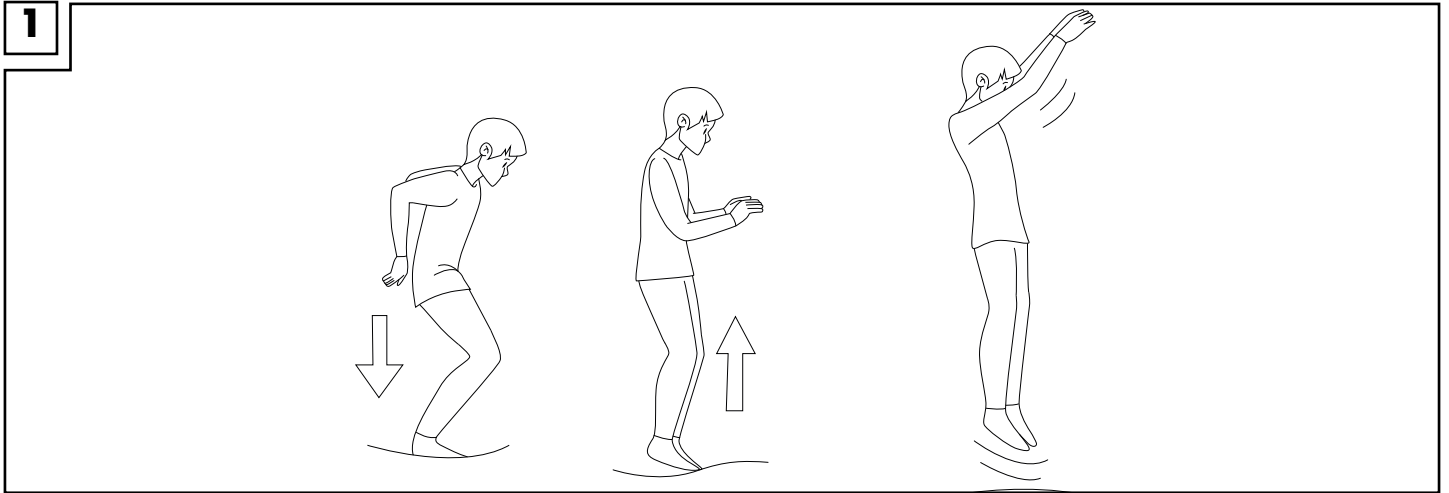

## 12.3 Knee jump (Fig. 2)

1. Jump up in the same manner as the basic jump. Do not jump too high!
2. Try to land on your knees while keeping your upper body upright.
3. Try to get back on your feet when jumping back up.

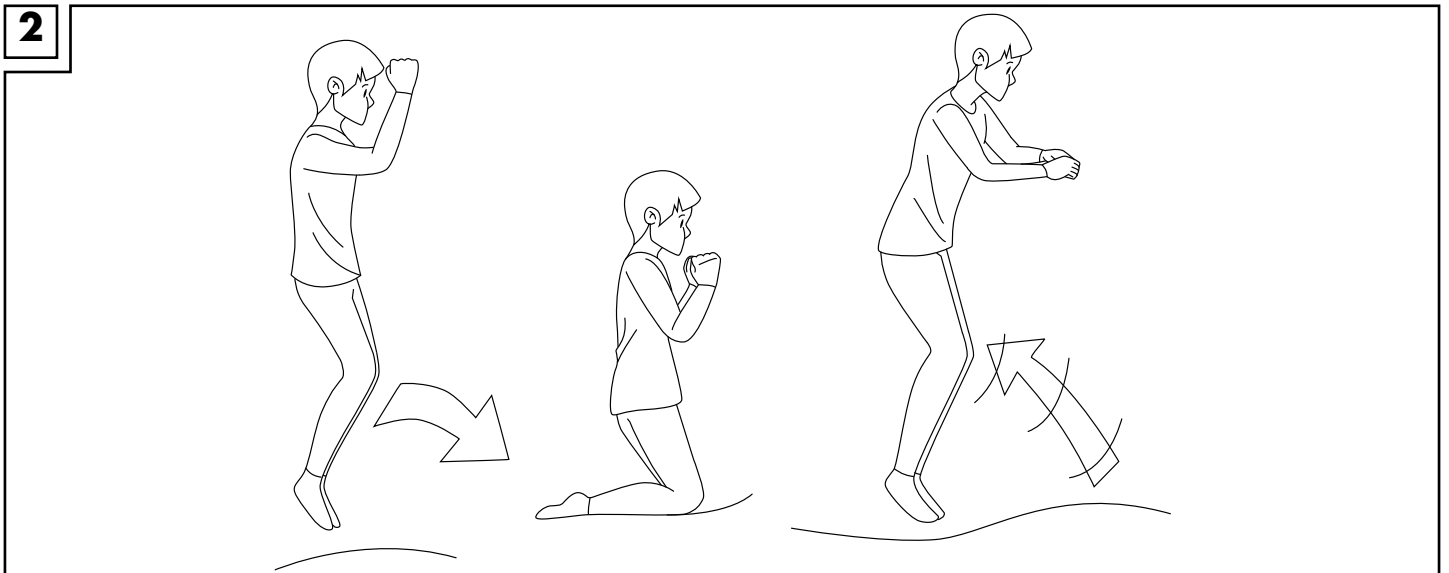

### 12.4 Sitting jump (Fig. 3)

1. Jump up in the same manner as the basic jump. Do not jump too high!
2. Try to land in a sitting position. Do not lock your elbows, but keep your arms and hands loosely by your hips.
3. Try to get back on your feet when jumping back up.

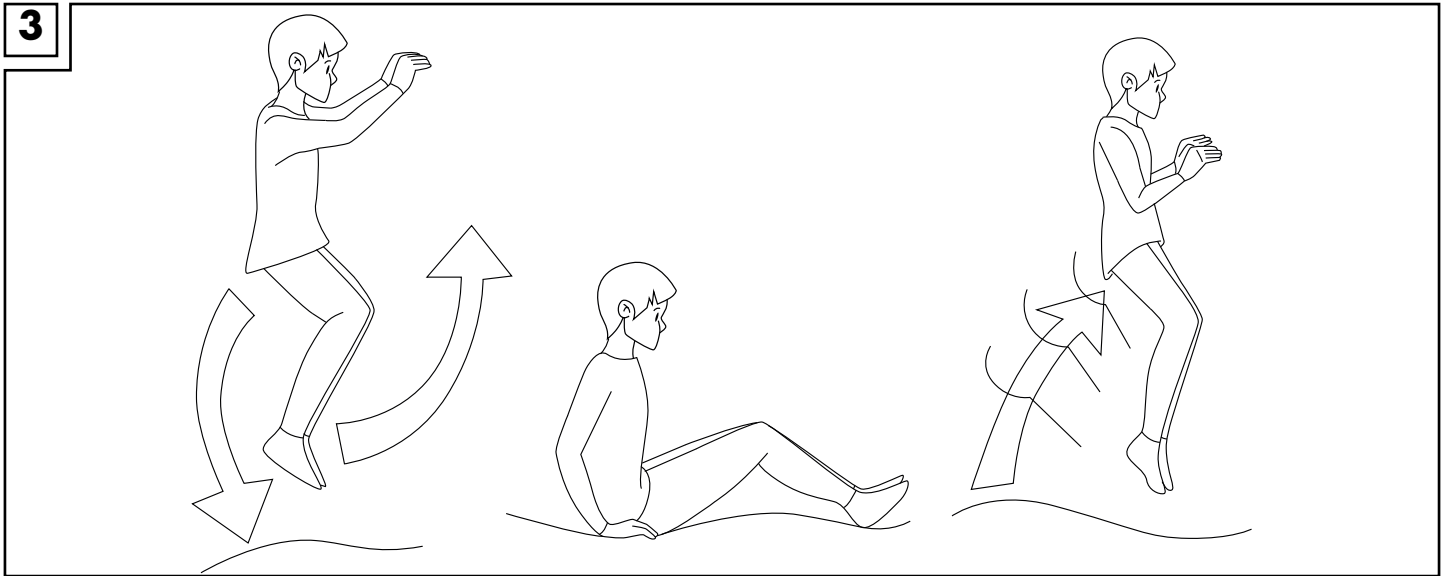

## 13. Maintenance

Maintenance is important for preserving the quality and safety of the trampoline. Observe the following important information to enjoy your trampoline over a long period of time.

### **WARNING!**

You must perform the following checks at regular intervals at the beginning of and during the entire trampolining season. Failure to perform these required checks can lead to serious injury.

- Keep all sharp-edged and pointy objects away from the trampoline, as they may damage the jump mat.
- Do not use the trampoline:
  - If there are holes or tears in the jump mat.
  - If the jump mat is not taut.
  - If frame parts are broken.
  - If the frame padding is damaged, missing or not secured.
  - If rubber bands are broken or missing. Replace these immediately.
  - If the screws are loose. Tighten all screws as needed.
- Check the trampoline for worn or missing parts before each use. The following wearing parts must regularly be checked for signs of wear: all covers and sharp edges, incl. jump mat, frame padding, safety net and foam sleeves of the net poles. Replace defective parts as needed.
- Before each use, check whether the pipes, connectors and safety bolts/pins are undamaged and cannot come loose while the trampoline is being used.
- The safety net must be replaced if signs of wear are detected.
- Replace the safety net, jump mat and protective elements every 3 years.

## 14. Care

To ensure a long service life of the trampoline, regularly check the cleanliness of the jump mat and interior of the trampoline.

Clean the trampoline as follows:

1. Remove all debris from the trampoline, such as leaves.
2. Wipe off any build-up caused by rain with a damp cloth.
3. Then completely dry the cleaned areas with a dry cloth.

**IMPORTANT!** Never clean the trampoline with harsh cleaning agents, as these may damage the material.

## 15. Storage

The following components must be dismantled in order to store parts of the trampoline:

- safety net (5a) from the pole caps (8)
- net poles (2/3) with pole sleeves (4)

These components must then be stored dry, clean and at room temperature. You can find more information on disassembling the trampoline in section '9 Disassembly'.

### **WARNING!**

Improper storage and use of the product could lead to premature wear and tear, and possible breakages in the structure.

### **Note**

To winter-proof the rest of the trampoline, a tarpaulin can be placed over the trampoline which should then be secured against wind and the elements.

Store all parts of the trampoline dry, clean and at room temperature.

## 16. Accessories (optional)

You can order the following accessories for this trampoline from the service address:

- jump mat with safety net
- frame padding
- rubber straps
- net poles
- strap tensioner
- ring poles
- connectors
- pole caps

### **Note**

Use only original replacement parts and accessories. These may be ordered from the service address.

## 17. Disposal

Dispose of the trampoline and the packaging materials according to current local regulations.

Packaging materials, such as plastic bags, must be kept away from children.

Keep the packaging materials out of reach of children.



Dispose of the trampoline and packaging in an environmentally friendly manner.



The recycling code serves to identify various materials that are recyclable. The code consists of the recycling symbol and a number that stands for a particular material.

## 18. Warranty and servicing information

The trampoline was produced with great care and subject to continuous quality control. DELTA-SPORT HANDELS-KONTOR GmbH grants private end consumers of this trampoline a three-year warranty from the date of purchase (warranty period) in accordance with the following terms. The warranty only applies to material and manufacturing defects. The warranty does not apply to parts subject to normal wear, and which are thus considered wearing parts (e.g. batteries), nor to fragile parts such as switches, rechargeable batteries, or parts made of glass.

Claims under this warranty are not valid if the trampoline is improperly used or misused, or has not been used in the intended manner or within the intended scope of use, or if the instructions for the trampoline have not been adhered to, unless the end customer verifies that the trampoline exhibits a material or manufacturing error that is not due to one of the aforementioned causes.

Warranty claims can only be asserted during the warranty period, upon provision of the original receipt. Please keep the original receipt for this purpose. The warranty period will not be extended owing to possible repairs under the terms of the warranty, statutory warranty or good will. This also applies to replaced and repaired parts.

In case of any complaints, please contact the service hotline below or contact us by email. In the event of a warranty case, we will determine whether to repair the trampoline for you for free, replace it, or reimburse you for the purchase price. This warranty excludes any further rights.

Your statutory rights, in particular warranty claims against the respective seller, are not limited by this warranty.

IAN: 388638\_2104

Ⓒ Service Great Britain  
Tel.: 0800 404 7657  
E-Mail: [deltasport@lidl.co.uk](mailto:deltasport@lidl.co.uk)

Ⓔ Service Ireland  
Tel.: 1890 930 034  
(0,08 EUR/Min., (peak))  
(0,06 EUR/Min., (off peak))  
E-Mail: [deltasport@lidl.ie](mailto:deltasport@lidl.ie)

## **Glossary**

### **Jump mat**

The jump mat is fastened to the trampoline frame with rubber straps. The jump mat is the surface that the user bounces on.

### **Frame padding**

The frame padding is located on top of the trampoline between the jump mat and the trampoline frame. It protects the user from potential injury due to the taut rubber straps.

### **Safety net**

The safety net serves to protect the user from accidentally falling or jumping off the trampoline.

### **Rubber strap**

The rubber straps make it possible to bounce on the jump mat. These form the flexible connection between the jump mat and trampoline frame.

### **Strap tensioner**

The strap tensioner is an important tool that fastens the tensioned rubber straps around the trampoline frame. Rubber straps should never be fastened to the trampoline frame without the strap tensioner! Otherwise there is a risk of injury!

### **Safety fastener**

The safety fastener is located on the zip fastener of the safety net. It also ensures that the trampoline entrance is closed when someone is on the trampoline. The safety fastener must always be closed together with the zip fastener.





Félicitations ! Vous venez d'acquies un trampoline de grande qualité. Avant la première utilisation, familiarisez-vous avec le trampoline.

 **Pour cela, veuillez lire attentivement la notice d'utilisation suivante.**

La notice d'utilisation fait partie intégrante du trampoline. Conservez-la soigneusement, ainsi que l'emballage, pour pouvoir vous y référer ultérieurement. Si vous transmettez le trampoline à un tiers, veuillez toujours inclure cette notice d'utilisation. Ce trampoline doit être assemblé par au moins deux adultes. Ce trampoline est un jouet pour les enfants à partir de 3 ans et est destiné à être utilisé en intérieur et en extérieur. Le trampoline est conçu pour un usage privé et ne convient pas à des fins commerciales.

## **1. Étendue de la livraison/désignation des pièces (fig. A)**

- (1) barre de cadre 6 x
  - (2) barre de filet (partie supérieure) 6 x
  - (3) barre de filet (partie inférieure) 6 x
  - (4) manchon 6 x
  - (5) tapis de saut 1 x
    - (5a) filet de sécurité 1 x
    - (5b) œillet 30 x
    - (5c) bride du filet de sécurité 6 x
    - (5d) fermeture de sécurité 1 x
    - (5e) fermeture à glissière 1 x
  - (6) sangle élastique 30 x
  - (7) pied 6 x
  - (8) capuchon de barre 6 x
  - (9) connecteur 6 x
  - (10) tendeur de sangle 1 x
  - (11) protection de cadre 1 x
    - (11a) jupe de protection 1 x
    - (11b) protection antichute 6 x
    - (11c) lacet de la jupe de protection 6 x
  - (12) bague en caoutchouc 6 x
  - (13) rondelle 12 x
  - (14) vis 12 x
  - (15) clé hexagonale 1 x
- notice de montage 1 x  
notice d'utilisation 1 x

## 2. Caractéristiques techniques

Dimensions (monté) : env. 180 x 190 cm (Ø x H)

Poids (filet de sécurité inclus) : env. 10,8 kg

Hauteur de l'entrée : env. 34 cm



Charge maximale : 25 kg



Date de fabrication (mois/année) : 10/2021

**CE** Delta-Sport Handelskontor GmbH déclare par la présente que ce trampoline répond aux exigences essentielles et aux autres dispositions en vigueur suivantes :

2009/48/CE – Directive relative à la sécurité des jouets

## 3. Utilisation conforme à sa destination

Ce trampoline est un jouet pour les enfants à partir de 3 ans et est destiné à être utilisé en intérieur et en extérieur. Le trampoline est conçu pour un usage privé et ne convient pas à des fins commerciales. Le trampoline supporte une charge de 25 kg maximum ! Le trampoline n'est pas adapté à des fins thérapeutiques.

## 4. Pictogrammes et mots-clés utilisés

### **ATTENTION !**

Ce mot-clé désigne un danger ayant un degré de risque élevé qui, s'il n'est pas évité, peut entraîner des blessures graves.

### **Remarque**

Informations complémentaires pour l'utilisation du dispositif.

## 5. Consignes de sécurité

**⚠ ATTENTION ! Ne convient pas aux enfants de moins de 36 mois. Danger d'étouffement. Petits éléments.**

- Le trampoline est adapté aux enfants à partir de 3 ans, car les enfants de moins de 3 ans peuvent avoir beaucoup de mal à évaluer les propriétés physiques et dynamiques du tapis de saut ainsi que les capacités de coordination requises.
- Le trampoline n'est pas destiné à être utilisé par des personnes (y compris des enfants) dont les capacités physiques, sensorielles ou mentales sont réduites ou qui manquent d'expérience et/ou de connaissances, sauf si elles sont supervisées par une personne responsable de leur sécurité ou si elles ont reçu de cette personne des instructions sur l'utilisation du trampoline.
- Les femmes enceintes ne sont pas autorisées à utiliser le trampoline.

**⚠ ATTENTION !**

- Ne pas faire de saltos. Un atterrissage sur la tête ou le cou peut entraîner des blessures graves, une paralysie ou même la mort !
- Ne faites pas de sauts risqués et ne sautez pas trop haut ou au-delà du filet de sécurité !
- Réservé à un usage familial.
- Ne faites pas de concours de saut ou autres.
- Ne sautez jamais directement du tapis de saut sur le sol ! En raison de la dureté de l'impact, le risque de blessure est élevé !
- Un seul utilisateur. Danger de collision !
- N'utilisez pas l'article si vous êtes blessé ou si vous avez des problèmes de santé, par exemple des blessures aux articulations de la cheville, des problèmes de dos, grossesse, etc.
- Quittez immédiatement le trampoline si vous avez des sensations de vertige, des palpitations etc., et consultez un docteur sans tarder.
- Veillez à ce que vos vêtements n'aient pas de crochets, d'œilletons ou autres. Il y a un risque de blessure !
- Ne sautez jamais intentionnellement dans le filet de sécurité ou au-delà, n'essayez pas de vous tirer par le filet ou de vous suspendre aux capuchons de barre. Il y a un risque de blessure !
- Avant d'entrer sur le trampoline, assurez-vous qu'aucune personne, aucun animal ou objet ne se trouve dessous ou dessus ! Il existe un risque de blessure pour l'animal et pour l'utilisateur !

### 5.1 CONSIGNES DE SÉCURITÉ CONCERNANT L'UTILISATION

- Attention. 25 kg maximum.  
Ce trampoline est conçu pour des utilisateurs pesant 25 kg maximum. N'utilisez pas le trampoline si votre poids est supérieur à cette limite.
- Attention. N'utilisez pas le trampoline si le tapis de saut est mouillé.
- Attention. Videz vos poches et vos mains avant de sauter.
- Attention. Sautez toujours au milieu du tapis de saut. Jamais sur les bords !
- Attention. Ne mangez pas en sautant.
- Attention. Ne pas sortir en sautant.
- Attention. Limitez la durée d'utilisation ininterrompue (en faisant des pauses régulières).
- Attention. Sautez sans chaussures.

- Attention. En cas de vent fort, protégez le trampoline et ne l'utilisez pas (voir section « 11. Conditions météorologiques »).
- Attention. Fermez toujours l'ouverture du filet avant de sauter.
- Avant de sauter, vérifiez que les mousses sont bien en place.
- La surveillance par un adulte est obligatoire.
- Si vous appartenez à un groupe à risque pour la santé, assurez-vous de consulter votre médecin avant d'utiliser le trampoline.
- Le trampoline n'est pas adapté à des fins thérapeutiques.
- Avant chaque utilisation, vérifiez si le trampoline est endommagé, usé, déchiré ou s'il manque des pièces ! Il ne doit pas être utilisé s'il présente des dommages ou des défauts visibles.
- Avant chaque utilisation, assurez-vous que le trampoline est correctement assemblé et que la protection du cadre et le filet de sécurité sont soigneusement fixés et correctement positionnés.
- Sautez toujours à partir du marquage sur le tapis de saut et essayez d'atterrir à nouveau sur celui-ci. Si vous n'atterrissez pas sur le marquage, interrompez immédiatement votre saut et recommencez à partir du marquage.
- Avant chaque utilisation, vérifiez la connexion entre les pieds et les parties du cadre.
- Fixez votre regard sur le centre du trampoline lorsque vous sautez. Cela permet de garder le contrôle.
- Veillez toujours à ce que le superviseur connaisse bien le trampoline et ses caractéristiques.
- Ne sautez que si l'éclairage est suffisant. Jamais dans l'obscurité.

## **5.2 CONSIGNES DE SÉCURITÉ CONCERNANT LE MONTAGE**

- Attention. Le trampoline doit être monté par au moins deux adultes conformément à la notice de montage, puis vérifié avant la première utilisation.
- Veillez à n'utiliser le trampoline qu'une fois entièrement monté.
- Faites attention à ne pas vous pincer pendant le montage ! Portez des gants de protection lorsque vous installez le trampoline. Faites attention aux risques d'écrasement.
- Utilisez des écrous autobloquants pour l'assemblage. Ils sont conçus pour une installation unique et doivent être remplacés après avoir été desserrés.
- N'attachez ou ne suspendez aucun objet étranger au filet de sécurité.
- N'utilisez que des pièces de rechange et des accessoires d'origine. Pour ce faire, veuillez contacter notre service clientèle.
- Le trampoline ne doit être utilisé que s'il est correctement monté.

## **5.3 MAINTENANCE/ENTRETIEN**

- Vérifiez les vis à intervalles réguliers et resserrez-les.
- N'apportez pas de modifications inappropriées au trampoline.
- Les pièces défectueuses doivent être remplacées uniquement par des pièces de rechange d'origine. Pour ce faire, veuillez contacter notre service clientèle.
- Remplacez le filet de sécurité, le tapis de saut, la protection du cadre et les revêtements en mousse des barres de filet tous les 3 ans.

## Remarque

- Si vous avez les cheveux longs, attachez-les avec un élastique avant d'entrer !
- Nous vous recommandons de mettre un haut à manches longues et un pantalon long pour vous protéger des éventuelles éraflures et abrasions. Les vêtements doivent être serrés mais confortables.
- Évitez de sauter trop haut et ne vous surestimez pas. N'augmentez l'intensité du saut que progressivement, sans exagérer. Assurez-vous de toujours maîtriser vos sauts.

## 6. Choix de l'emplacement

- Le trampoline est adapté à une utilisation en intérieur et en extérieur.
- Choisissez avec soin l'emplacement du trampoline. Le trampoline ne doit pas être installé sur des surfaces dures.
- Le trampoline ne doit pas être placé sur des surfaces lisses telles que du carrelage ! Il pourrait glisser !
- Placez le trampoline sur une surface plane et à une distance d'au moins 2 m d'autres structures et obstacles comme des escaliers, des clôtures, des garages, des maisons, des branches en saillie, des cordes à linge ou des câbles électriques. Veillez à ce qu'il y ait suffisamment d'espace, en particulier en hauteur. Ne le placez pas près de fenêtres, murs, arbres, etc. Il doit y avoir un espace d'au moins 7,5 m au-dessus du trampoline.
- Le trampoline ne doit pas être placé sur du béton, de l'asphalte ou des surfaces dures similaires, ni à proximité d'équipements pouvant entraîner une collision, tels que des pataugeoires, balançoires, toboggans, structures d'escalade, meubles, etc.
- Le trampoline ne doit pas être encastré dans le sol.
- Placez le trampoline dans un endroit sûr afin qu'il ne puisse ni s'envoler ni se renverser !
- Après utilisation, installez le trampoline de manière que personne d'autre ne puisse l'utiliser sans surveillance et protégez-le contre toute utilisation non autorisée !

## 7. Montage

Sortez toutes les pièces de l'emballage et vérifiez qu'elles soient au complet. Si ce n'est pas le cas, veuillez contacter notre service clientèle.

### ATTENTION !

En raison de ses dimensions, le trampoline doit être assemblé par au moins deux adultes.

### ATTENTION !

Portez des gants de protection lorsque vous installez le trampoline et veillez à travailler avec soin et prudence. Faites attention à ne pas vous pincer ! Il y a un risque de blessure !

## Remarque

Pour le montage, référez-vous à la notice de montage fournie séparément. Vous trouverez ici les informations nécessaires décrivant les différentes étapes en détail.

## 7.1 Montage du cadre inférieur

Le cadre inférieur doit être assemblé à l'aide de plusieurs barres de cadre (1). Procédez comme suit :

1. Cherchez un emplacement adapté au trampoline. Pour plus d'informations, voir la section « 6. Choix de l'emplacement ».
2. Formez un cercle en plaçant en alternance une barre de cadre (1) et un connecteur (9).

### Remarque

Les barres de cadre (1) sont plus fines à une extrémité qu'à l'autre. Placez les barres de cadre (1) et les connecteurs (9) en cercle de manière que les connecteurs (9) se trouvent toujours entre une extrémité large et une extrémité fine (1a/1b). Les trous percés dans le connecteur (9) sont tournés vers l'extérieur.

3. Insérez l'extrémité épaisse d'une barre de cadre (1a) dans un connecteur (9) et l'extrémité fine d'une autre barre de cadre (1b) de l'autre côté.

### Remarque

Insérez toujours en premier l'extrémité épaisse d'une barre de cadre (1a) dans le connecteur (9) avant d'insérer l'extrémité fine (1b) de l'autre côté.

4. Répétez l'étape 3 jusqu'à compléter le cercle.

### Remarque

Les extrémités des barres de cadre (1) doivent être emboîtées à fond dans les connecteurs (9).

5. Insérez une vis (14) munie d'une rondelle (13) dans le trou percé du connecteur (9) et serrez-la au moyen de la clé hexagonale (15).
6. Répétez l'étape 5 jusqu'à ce que toutes les barres de cadre (1) soient vissées aux connecteurs (9).
7. Insérez un pied (7) dans l'orifice inférieur du connecteur (9) et fixez-le avec une rondelle (13), une bague en caoutchouc (12) et une vis (14).

### Remarque

Les pieds (7) doivent être tournés vers l'extérieur.

8. Répétez l'étape 7 jusqu'à ce que tous les connecteurs (9) soient rattachés à un pied (7).

## 7.2 Ajustement du tapis de saut

Le tapis de saut (5) doit être tendu au moyen de 30 sangles élastiques (6). L'ordre d'ajustement est important pour s'assurer que les forces sont uniformément réparties. Le respect de cet ordre rend l'installation plus facile et plus sûre. Procédez comme suit :

1. Étendez le tapis de saut (5) et le filet de sécurité (5a) sur le cadre inférieur. Veillez à ce que le filet de sécurité (5a) soit au-dessus du tapis de saut.

### ATTENTION !

Procédez avec précaution lors de l'ajustement des sangles élastiques (6) ! Les sangles élastiques (6) sont sous tension durant l'ajustement ! Il y a un risque de blessure !

## **ATTENTION !**

Procédez avec précaution lors de l'ajustement des sangles élastiques (6) et suivez attentivement les instructions ci-dessous pour vous assurer que le tapis de saut (5) est correctement arrimé. Dans le cas contraire, il existe un risque de blessure !

## **Remarque**

Le tapis de saut (5) est équipé de 30 œillets (5b). Étendez le tapis de saut (5) au centre du cadre de manière que l'ouverture du filet de sécurité (5a) se trouve entre deux pieds (7).

2. Prenez l'œillet (5b) (point 0) qui se trouve directement sous l'entrée du filet de sécurité (5a) et enfitez-y la boucle (6a) de la sangle élastique (6) jusqu'à ce que la boule (6b) de la sangle élastique (6) arrive à l'œillet (5b).
3. Déposez la boucle (6a) de la sangle élastique (6) sur le cadre entre deux pieds (7).
4. Faites passer le tendeur de sangle (10) à travers la boucle de la sangle (6a) par-dessous le cadre.
5. À l'aide du crochet du tendeur (10), attrapez la boule (6b) de la sangle élastique (6), puis pressez sur le tendeur (10) à la vertical. Le tendeur (10) tire alors la sangle élastique (6) en direction du tapis de saut (5).
6. Par un mouvement de levier du teneur (10), tirez la boule (6b) vers l'arrière à travers la boucle de la sangle élastique (6).
7. La boucle (6a) retient alors la boule (6b) de la sangle élastique (6) et vous pouvez dégager le crochet du tendeur (10) de la boule (6b) de la sangle élastique (6).

## **ATTENTION !**

Utilisez toujours le tendeur (10) pour arrimer la sangle élastique (6). Veillez à ce que la sangle élastique (6) soit complètement tendue autour de la boule (6b). Sinon, il y a un risque de blessure !

8. Comptez 10 œillets (5b), puis arrimez le 11e. Attachez l'œillet (5b) au cadre avec une sangle élastique (6).
9. Comptez à nouveau 10 œillets (5b), puis arrimez le 21e. Attachez l'œillet (5b) au cadre avec une autre sangle élastique (6).
10. En repartant du point 0, arrimez le 5e œillet libre. Attachez l'œillet (5b) au cadre avec une sangle élastique (6). Comptez ensuite 10 œillets (5b) et arrimez le 15e. Attachez l'œillet (5b) au cadre avec une sangle élastique (6). Répétez cette opération jusqu'à atteindre à nouveau 0.
11. Attachez les œillets restants (5b) au cadre avec une sangle élastique (6) dans n'importe quel ordre.

### **7.3 Fixation de la protection de cadre**

La protection du cadre (11) protège contre le contact avec les sangles élastiques (6). La jupe de protection et la protection antichute (11a/11b) assurent une meilleure sécurité aux alentours du trampoline. Le montage doit être effectué avec soin afin d'éviter toute blessure lors d'un saut et/ou d'une chute. Procédez comme suit :

1. Étendez la protection de cadre (11) sur les barres de cadre (1) de manière que les orifices de la protection de cadre (11) se trouve chacun en face d'un connecteur (9a).
2. Rabattez la jupe de protection (11a) sur tout le pourtour.

## **Remarque**

Chaque pied est recouvert d'une protection antichute (11b).



3. Nouez les extrémités des lacets de la jupe de protection (11c) entre elles et passez-les par-dessus le pied (7).
4. Passez les sangles élastiques (11d) de la protection antichute (11b) par-dessous la pointe du pied (7).
5. Répétez les étapes 3 et 4 jusqu'à ce que les lacets de la jupe de protection (11c) et les sangles élastiques (11d) des protections antichute (11b) soient attachés à chaque pied (7).

### **i** Remarque

La protection antichute (11b) doit recouvrir le pied (7).

## **7.4 Montage du filet de sécurité**

Fixez le filet de sécurité (5a) aux capuchons de barre (8) en y arrimant les brides du filet de sécurité (5c). Les capuchons de barres (8) sont insérés sur les barres de filet (2) qui sont jointes aux barres de filet (3) par un connecteur (9). Procédez comme suit :

1. Imbriquez les barres de filet (2) et (3) l'une dans l'autre.
2. Insérez l'extrémité de la barre de filet (3) dans l'orifice (9a) du connecteur (9).
3. Répétez les étapes 1 et 2 cinq fois.

### **i** Remarque

Les barres de filet (2) et (3) doivent être courbées vers l'extérieur.

4. Revêtez les barres de filet (2) et (3) d'un manchon (4).
5. Répétez cinq fois cette étape.
6. Insérez un capuchon de barre (8) sur l'extrémité de la barre de filet (2).
7. Répétez cinq fois cette étape.

## **7.5 Fixation du filet de sécurité**

Fixez le filet de sécurité (5a) aux capuchons de barre (8). Procédez comme suit :

1. Prenez une bride du filet de sécurité (5c) et fixez-la sur le capuchon de barre (8) le plus proche.
2. Répétez cette étape jusqu'à ce que toutes les brides du filet de sécurité (5c) soient arrimées aux capuchons de barre (8).

### **i** Remarque

La fermeture à glissière (5e) du filet de sécurité (5a) doit être fermée.

## **8. Utilisation**

Vous trouverez ci-dessous les instructions et l'aide pour l'utilisation du trampoline. Pour la sécurité des utilisateurs, des personnes et des animaux à proximité, les instructions de la notice doivent être suivies.

### **i** Remarque

Avant d'entrer sur l'article, faites quelques exercices d'étirement afin d'échauffer lentement vos muscles.

## 8.1 Entrée sur le trampoline

### ATTENTION !

Avant d'entrer sur le trampoline, assurez-vous qu'aucune personne, aucun animal ou objet ne se trouve dessous ou dessus ! Il existe un risque de blessure pour l'animal et pour l'utilisateur !

1. Ouvrez la fermeture de sécurité (5d) puis la fermeture à glissière (5e) du filet de sécurité (5a).
2. Passez prudemment au travers du filet de sécurité (5a). Faites attention à ne pas vous coincer.
3. Après être entré sur le trampoline, fermez la fermeture à glissière (5e) du filet de sécurité (5a) et la fermeture de sécurité (5d). Cette opération doit être contrôlée par un superviseur !

### Remarque

En principe, l'ouverture de sécurité peut également être fermée de l'intérieur (voir section « 8.2 Sortie du trampoline »). Fermez d'abord la fermeture de sécurité (5d), puis la fermeture à glissière (5e).

## 8.2 Sortie du trampoline

1. Ouvrez la fermeture à glissière (5e), puis la fermeture de sécurité (5d) du filet de sécurité (5a) pour quitter le trampoline.
2. Asseyez-vous sur la protection de cadre (11) et passez par l'ouverture du filet de sécurité, les pieds en premier.

### ATTENTION !

Ne pas sortir en sautant.

### Remarque

Après avoir quitté le trampoline, fermez d'abord la fermeture à glissière (5e), puis la fermeture de sécurité (5d).

## 8.3 Utilisation du trampoline

- N'entrez jamais sur le trampoline sans surveillance ! Une personne adulte connaissant le trampoline et ses caractéristiques doit toujours être présente !
- N'utilisez pas le trampoline si le tapis de saut est mouillé !
- Avant chaque utilisation, vérifiez si le trampoline est usé, endommagé ou s'il manque des pièces ! Le trampoline ne doit être utilisé qu'en parfait état !

### ATTENTION !

Avant d'entrer sur le trampoline, assurez-vous qu'aucune personne, aucun animal ou objet ne se trouve dessous ou dessus ! Il existe un risque de blessure pour l'animal et pour l'utilisateur !

- N'entrez sur le trampoline que pieds nus, en chaussettes ou avec des chaussures de sport !

### ATTENTION !

Ne faites pas de saltos ! Un atterrissage sur la tête ou le cou peut entraîner des blessures graves, une paralysie ou même la mort ! Ne faites pas de sauts risqués et ne sautez pas trop haut ou au-delà du filet de sécurité (5a) ! Ne faites pas de concours de saut ou autres !

- Un seul utilisateur. Danger de collision !

## 9. Démontage

Vous devez démonter le trampoline avant de le transporter (déplacement à distance) ou de le ranger pour l'hiver. Pour le démontage, référez-vous à la notice de montage fournie et aux étapes décrites ici dans la section « 7. Montage ». Lors du démontage, procédez dans l'ordre inverse des différentes étapes.

Démontez les pièces dans l'ordre suivant :

1. Décrochez les brides du filet de sécurité (5c) des capuchons de barre (8).
2. Extrayez les barres de filet (2/3) des orifices des raccords (9a).
3. Retirez les manchons (4) des barres de filets (2) et (3) emboîtées.
4. Démontez les barres de filet (2) et (3).
5. Retirez les lacets (11c/11d) de la jupe de protection et de la protection antichute (11a/11b) des pieds (7).
6. Retirez la protection de cadre (11).
7. Retirez les sangles élastiques (6) du cadre au moyen du tendeur de sangle (10).

### ATTENTION !

Retirez les sangles élastiques (6) uniquement à l'aide du tendeur (10) fourni. Procédez avec la plus grande précaution lors du retrait des sangles élastiques (6) ! Les sangles élastiques (6) sont sous tension ! Il y a un risque de blessure !

8. Retirez le tapis de saut (5) et le filet de sécurité (5a).
9. Démontez le cadre inférieur.

## 10. Transport

Vous pouvez déplacer le trampoline à proximité ou le transporter sur de plus longues distances. Les points suivants doivent être respectés :

### 10.1 Déplacement du trampoline (sur une courte distance)

Si vous souhaitez déplacer le trampoline de quelques mètres, vous aurez besoin d'au moins deux personnes.

Procédez comme suit :

1. Vérifiez qu'aucune personne et/ou animal ne se trouve à proximité ou sur/sous le trampoline.
2. Vérifiez la distance à parcourir pour déplacer le trampoline. Faites attention aux obstacles.
3. Soulevez légèrement le trampoline du sol avec au moins deux personnes.
4. Portez lentement et soigneusement le trampoline à l'horizontale du sol.
5. Placez le trampoline à l'endroit désiré. Veillez à ce que le sol soit régulier.
6. Avant d'utiliser le trampoline pour la première fois, vérifiez que le trampoline est stable et que toutes les pièces sont bien en place.

### 10.2 Transport du trampoline (sur une longue distance)

Si vous souhaitez transporter le trampoline sur une longue distance, vous devez d'abord le démonter complètement.

Pour plus d'informations sur le démontage du trampoline, veuillez vous référer à la section « 9. Démontage ».

## 11. Conditions météorologiques

En cas d'intempéries (tempête, orage, chute de neige ou grêle), le trampoline doit être sécurisé et démonté. Pour plus d'informations sur le démontage du trampoline, veuillez vous référer à la section « 9. Démontage ».

### ATTENTION !

Le trampoline ne doit pas être utilisé pendant une tempête ou un orage et par vent fort ! Démontez le trampoline si un orage ou des conditions hivernales sont annoncés.

Retirez les parties suivantes en temps voulu si un orage et/ou une tempête sont annoncés et stockez-les à l'intérieur :

- barres de filet (2/3) avec manchon (4)
- protection du cadre (11) avec jupe de protection et protection antichute (11a/11b)
- sangles élastiques (6)
- tapis de saut (5) et filet de sécurité (5a)

Le trampoline doit être couvert en cas de chutes de neige et de températures très basses.

### Remarque

Si vous utilisez une bâche, elle doit être ancrée pour la protéger contre le vent.

Fixez le trampoline en cas de vent fort, par exemple à l'aide d'ancrages en acier dans le sol ou de poids tels que des sacs de sable ou des sacs d'eau. Retirez les éléments qui peuvent être emportés par le vent comme le tapis de saut (5) avec le filet de sécurité (5a), les barres de filet (2/3) et la protection de cadre (11) avec la jupe de protection et la protection antichute (11a/11b).

## 12. Techniques de saut

Vous trouverez ci-dessous des informations importantes sur les différentes techniques de saut et des conseils sur le comportement à adopter lors des sauts.

- Commencez par quelques sauts très simples (saut de base) pour vous habituer progressivement aux caractéristiques du trampoline.
- Ne sautez pas trop haut et essayez toujours de garder le contrôle.
- Sautez toujours à partir du marquage blanc sur le tapis de saut et essayez d'atterrir à nouveau sur celui-ci ! Veillez à ne pas atterrir sur le bord !
- N'oubliez pas de vous entraîner à l'arrêt des sauts avant d'essayer des sauts plus compliqués ! Pour ce faire, pliez légèrement les genoux lorsque vous atterrissez sur le trampoline (voir « 12.1 Arrêt du saut »).
- Limitez la durée d'utilisation ininterrompue. Faites régulièrement des pauses.

### 12.1 Arrêt du saut

Si vous voulez interrompre un saut, pliez légèrement les genoux lorsque vous atterrissez sur le tapis de saut. Vous allez progressivement perdre votre élan.

## 12.2 Saut de base (fig. 1)

1. Placez-vous au milieu du trampoline et fixez votre regard sur le marquage lorsque vous sautez !
2. Balancez vos bras lentement vers le haut et élansez-vous.
3. Atterrissez sur le marquage. Ne sautez pas trop haut !

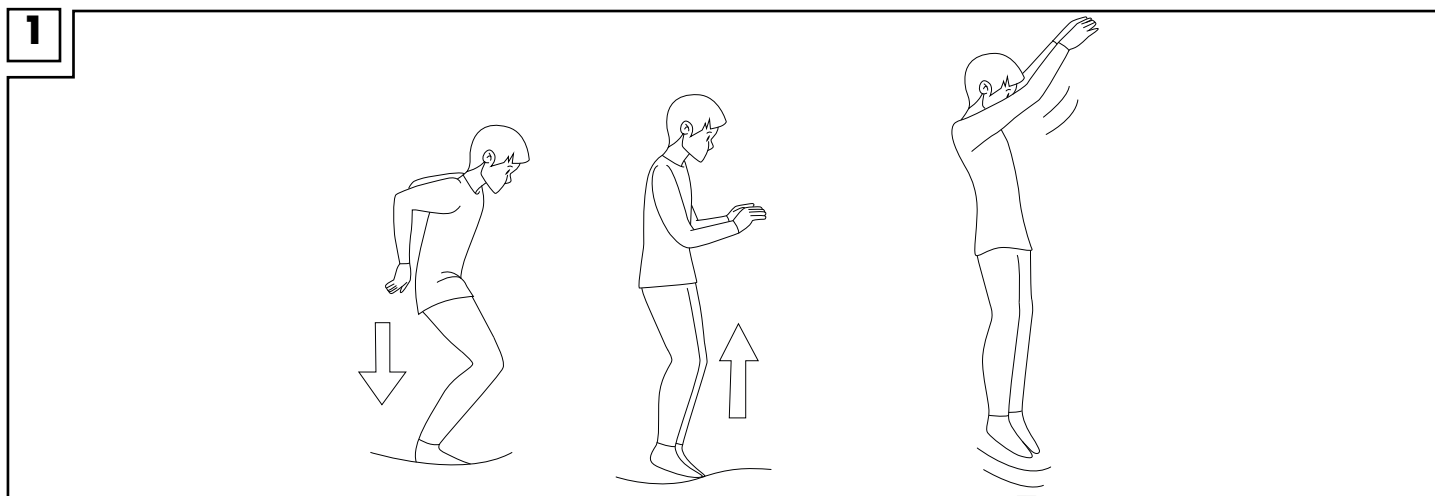

## 12.3 Saut à genoux (fig. 2)

1. Sautez de la même manière que pour le saut de base. Ne sautez pas trop haut !
2. Essayez d'atterrir sur vos genoux, en gardant le haut du corps droit.
3. Essayez de retomber sur vos pieds lorsque vous prenez appui.

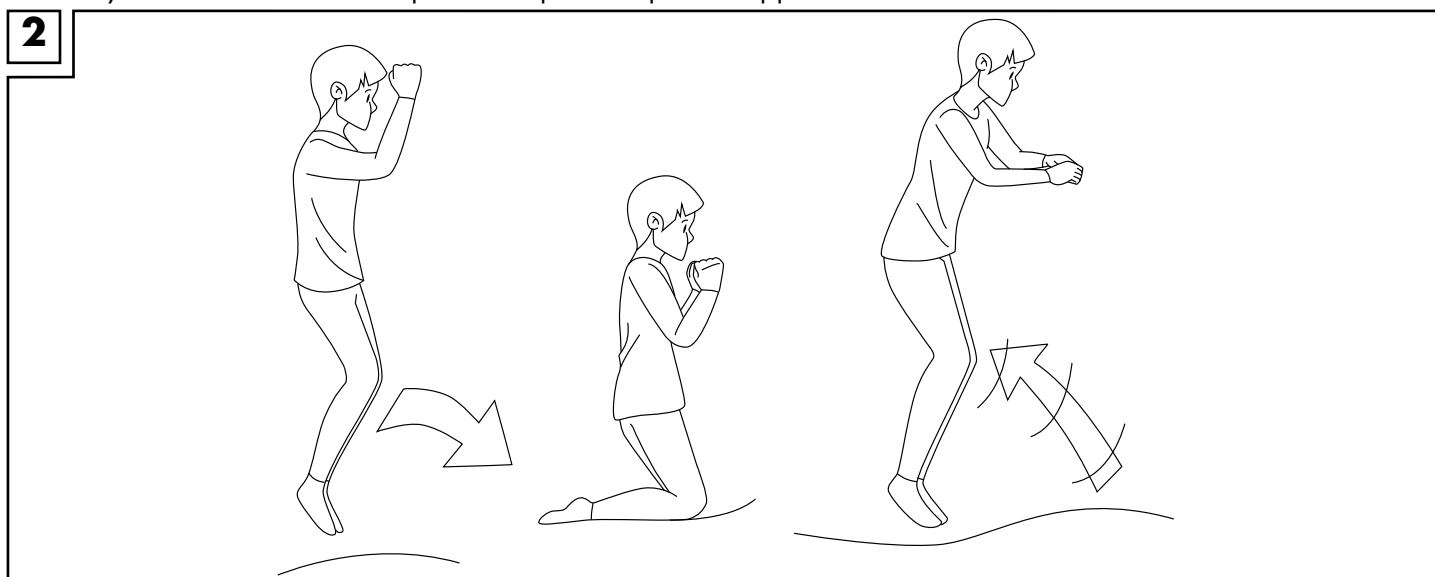

## 12.4 Saut assis (fig. 3)

1. Sautez de la même manière que pour le saut de base. Ne sautez pas trop haut !
2. Essayez d'atterrir en position assise. N'étirez pas vos coudes, mais placez vos bras et vos mains sans serrer près de vos hanches.
3. Essayez de retomber sur vos pieds lorsque vous prenez appui.



## 13. Maintenance

L'entretien est important pour le maintien de la qualité et de la sécurité du trampoline. Veuillez noter les informations importantes suivantes pour vous assurer de profiter longtemps de votre trampoline.

### **⚠ ATTENTION !**

Au début et tout au long de la saison de trampoline, vous devez effectuer les contrôles suivants à intervalles réguliers. Le non-respect de cette obligation d'inspection peut entraîner des blessures graves.

- Maintenez tout objet pointu ou tranchant éloigné du trampoline pour éviter d'endommager le tapis de saut.
- Ne pas utiliser le trampoline :
  - si le tapis de saut présente des trous ou des déchirures ;
  - si le tapis de saut n'est pas tendu ;
  - si des parties du cadre sont cassées ;
  - si la protection du cadre est endommagée, manquante ou lâche ;
  - si des sangles élastiques sont rompues ou manquantes ; remplacez-les immédiatement ;
  - si des vis sont desserrées ; resserrez toutes les vis si nécessaire.
- Avant chaque utilisation, vérifiez si le trampoline est usé ou s'il manque des pièces. Les pièces d'usure suivantes doivent être contrôlées régulièrement pour détecter les signes d'usure : tous les tissus et bords tranchants, y compris le tapis de saut, la protection du cadre, le filet de sécurité et le revêtement en mousse des barres du filet. Remplacez les pièces défectueuses si nécessaire.
- Vérifiez le trampoline avant chaque utilisation pour vous assurer que les barres, les connecteurs et les boulons/ goupilles de sécurité ne sont pas endommagés et ne peuvent pas se détacher pendant les sauts.
- Le filet de sécurité doit être remplacé s'il présente des signes d'usure.
- Remplacez le filet de sécurité, le tapis de saut et les éléments de protection tous les 3 ans.

## 14. Entretien

Pour assurer la longévité du trampoline, vérifiez régulièrement la propreté du tapis de saut et de l'intérieur du trampoline.

Nettoyez le trampoline comme suit :

1. Débarrassez le trampoline de toute saleté, comme les feuilles.
2. Utilisez un chiffon humide pour essuyer les dépôts causés par la pluie.
3. Séchez ensuite entièrement les zones nettoyées avec un chiffon sec.

**IMPORTANT !** Ne lavez jamais avec des produits de nettoyage agressifs, car le matériel pourrait être endommagé.

## 15. Stockage

Pour stocker les pièces du trampoline, les éléments suivants doivent être démontés :

- filet de sécurité (5a) à décrocher des capuchons de barre (8)
- barres de filet (2/3) avec manchon (4)

Ces composants doivent ensuite être stockés au sec, propres et à température ambiante. Pour plus d'informations sur le démontage du trampoline, veuillez vous référer à la section « 9. Démontage ».

### **ATTENTION !**

Le stockage non approprié du trampoline peut causer une usure prématurée et d'éventuelles fissures au niveau de la structure.

### **Remarque**

Pour protéger le reste du trampoline pendant l'hiver, vous pouvez le recouvrir d'une bâche qui doit alors être arrimée pour résister au vent et aux intempéries.

Conservez toutes les pièces du trampoline au sec, propres et à température ambiante.

## 16. Accessoires (disponibles en option)

Vous pouvez commander les accessoires suivants pour ce trampoline à l'adresse de service :

- tapis de saut avec filet de sécurité
- protection de cadre
- sangles élastiques
- barres de filet
- tendeur de sangle
- barres de cercle
- raccords
- capuchons de barre

### **Remarque**

N'utilisez que des pièces de rechange et des accessoires d'origine. Ceux-ci peuvent être commandés à l'adresse de service.

## 17. Mise au rebut

Jetez le trampoline et le matériel d'emballage conformément aux réglementations locales en vigueur. Le matériel d'emballage comme les sacs plastiques ne doivent pas tomber entre les mains des enfants. Gardez le matériel d'emballage hors de la portée des enfants.

 Ce produit est recyclable. Il est soumis à la responsabilité élargie du fabricant et est collecté séparément.

 Jetez le trampoline et l'emballage dans le respect de l'environnement.

 Le code de recyclage est utilisé pour identifier les différents matériaux qui peuvent être recyclés. Le code se compose du symbole de recyclage, qui doit correspondre au circuit de recyclage, et d'un numéro identifiant le matériau.

## 18. Remarques relatives à la garantie et au service après-vente

Le trampoline a été fabriqué avec le plus grand soin et sous un contrôle permanent. DELTA-SPORT HANDELSKONTOR GmbH propose aux clients finaux privés une garantie de trois ans sur ce trampoline à partir de la date d'achat (délai de garantie) aux conditions suivantes. La garantie s'applique uniquement aux défauts matériels et de fabrication. La garantie ne s'applique pas aux pièces sujettes à une usure normale et par conséquent considérées comme pièces consommables (par ex. piles) ni aux pièces fragiles, par ex. interrupteurs, batteries ou pièces en verre. Un recours à la garantie est exclu en cas d'utilisation du trampoline non conforme ou abusive ou ne répondant pas aux conditions ou sortant du cadre d'utilisation prévu ou si les consignes données dans la notice/le mode d'emploi n'ont pas été respectées, à moins que le client final ne prouve qu'un défaut matériel ou de fabrication existe, qui ne résulte pas des causes mentionnées ci-dessus.

La garantie ne peut être actionnée que dans le délai de garantie sur présentation du ticket de caisse original. Veuillez donc conserver le ticket de caisse original. Les éventuelles réparations effectuées au titre de la garantie, d'une garantie légale ou de la bonne volonté n'allongent pas le délai de garantie. Cela vaut également pour les pièces de rechange et réparées.

En cas d'éventuelles réclamations, veuillez vous adresser à la hotline de garantie ci-dessous ou nous contacter par e-mail. Si la garantie s'applique, le trampoline sera réparé, remplacé ou son prix d'achat vous sera remboursé, à notre convenance. La garantie n'octroie aucun autre droit.

Vos droits légaux, en particulier les droits de garantie vis-à-vis du vendeur, ne sont pas limités par cette garantie.

### Article L217-16 du Code de la consommation

Lorsque l'acheteur demande au vendeur, pendant le cours de la garantie commerciale qui lui a été consentie lors de l'acquisition ou de la réparation d'un bien meuble, une remise en état couverte par la garantie, toute période d'immobilisation d'au moins sept jours vient s'ajouter à la durée de la garantie qui restait à courir. Cette période court à compter de la demande d'intervention de l'acheteur ou de la mise à disposition pour réparation du bien en cause, si cette mise à disposition est postérieure à la demande d'intervention.

Indépendamment de la garantie commerciale souscrite, le vendeur reste tenu des défauts de conformité du bien et des vices rédhibitoires dans les conditions prévues aux articles L217-4 à L217-13 du Code de la consommation et aux articles 1641 à 1648 et 2232 du Code Civil.



### **Article L217-4 du Code de la consommation**

Le vendeur livre un bien conforme au contrat et répond des défauts de conformité existant lors de la délivrance. Il répond également des défauts de conformité résultant de l'emballage, des instructions de montage ou de l'installation lorsque celle-ci a été mise à sa charge par le contrat ou a été réalisée sous sa responsabilité.

### **Article L217-5 du Code de la consommation**

Le bien est conforme au contrat :

1° S'il est propre à l'usage habituellement attendu d'un bien semblable et, le cas échéant :

- s'il correspond à la description donnée par le vendeur et posséder les qualités que celui-ci a présentées à l'acheteur sous forme d'échantillon ou de modèle ;
- s'il présente les qualités qu'un acheteur peut légitimement attendre eu égard aux déclarations publiques faites par le vendeur, par le producteur ou par son représentant, notamment dans la publicité ou l'étiquetage ;

2° Ou s'il présente les caractéristiques définies d'un commun accord par les parties ou être propre à tout usage spécial recherché par l'acheteur, porté à la connaissance du vendeur et que ce dernier a accepté.

### **Article L217-12 du Code de la consommation**

L'action résultant du défaut de conformité se prescrit par deux ans à compter de la délivrance du bien.

### **Article 1641 du Code civil**

Le vendeur est tenu de la garantie à raison des défauts cachés de la chose vendue qui la rendent impropre à l'usage auquel on la destine, ou qui diminuent tellement cet usage que l'acheteur ne l'aurait pas acquise, ou n'en aurait donné qu'un moindre prix, s'il les avait connus.

### **Article 1648 1er alinéa du Code civil**

L'action résultant des vices rédhibitoires doit être intentée par l'acquéreur dans un délai de deux ans à compter de la découverte du vice.

Les pièces détachées indispensables à l'utilisation du produit sont disponibles pendant la durée de la garantie du produit.

IAN : 388638\_2104

#### **FR** Service France

Tel. : 0800 919270

E-Mail : [deltasport@lidl.fr](mailto:deltasport@lidl.fr)

#### **BE** Service Belgique

Tel. : 070 270 171

(0,15 EUR/Min.)

E-Mail : [deltasport@lidl.be](mailto:deltasport@lidl.be)

## **Glossaire**

### **Tapis de saut**

Le tapis de saut est fixé au cadre du trampoline par des sangles élastiques. Le tapis de saut est la zone sur laquelle le saut est effectué.

### **Protection de cadre**

La protection du cadre est placée sur le trampoline entre le tapis de saut et le cadre du trampoline. Elle évite que l'utilisateur du trampoline ne se blesse sur les sangles élastiques tendues.

### **Filet de sécurité**

Le filet de sécurité sert de protection contre les chutes ou les sauts involontaires hors du trampoline.

### **Sangle élastique**

Les sangles élastiques permettent de sauter sur le tapis de saut. Elles constituent un lien flexible entre le tapis de saut et le cadre du trampoline.

### **Tendeur de sangle**

Le tendeur de sangle est un outil important pour tendre les sangles élastiques autour du cadre du trampoline. Ne jamais attacher une sangle élastique au cadre du trampoline sans tendeur de sangle ! Sinon, il y a un risque de blessure !

### **Fermeture de sécurité**

La fermeture de sécurité est située sur la fermeture à glissière du filet de sécurité. Elle sécurise également l'entrée fermée du trampoline lorsqu'une personne se trouve sur le trampoline. La fermeture de sécurité doit toujours être fermée en même temps que la fermeture à glissière.



Gefeliciteerd! Met uw aankoop hebt u voor een hoogwaardige trampoline gekozen. Zorg ervoor dat u voor het eerste gebruik met de trampoline vertrouwd raakt.

 **Lees hiervoor de volgende gebruiksaanwijzing zorgvuldig door.**

De gebruiksaanwijzing is een integraal onderdeel van de trampoline. Bewaar deze, net als de verpakking, zorgvuldig voor latere vragen. Geef deze gebruiksaanwijzing altijd mee als u de trampoline aan iemand anders geeft. Deze trampoline moet door ten minste twee volwassenen worden gemonteerd. Deze trampoline is speelgoed voor kinderen vanaf 3 jaar en geschikt voor gebruik binnenshuis en buitenshuis. De trampoline is bestemd voor particulier gebruik en is niet geschikt voor commerciële doeleinden.

## **1. Leveringsomvang/Beschrijving van de onderdelen (afb. A)**

- (1) framebuis 6 x
  - (2) netbuis boven 6 x
  - (3) netbuis onder 6 x
  - (4) buishoes 6 x
  - (5) springmat 1 x
    - (5a) veiligheidsnet 1 x
    - (5b) oog 30 x
    - (5c) veiligheidsnetlus 6 x
    - (5d) veiligheidsluiting 1 x
    - (5e) rits 1 x
  - (6) rubberen lus 30 x
  - (7) voet 6 x
  - (8) buiskap 6 x
  - (9) verbindingsstuk 6 x
  - (10) lusspanner 1 x
  - (11) beschermrand 1 x
    - (11a) kruipbescherming 1 x
    - (11b) struikelbescherming 6 x
    - (11c) kruipbeschermingsbandjes 6 x
  - (12) veerring 6 x
  - (13) sluitring 12 x
  - (14) schroef 12 x
  - (15) binnenzeskantsleutel 1 x
- montagehandleiding 1 x  
gebruiksaanwijzing 1 x

## 2. Technische gegevens

Afmetingen (gemonteerd): ca. 180 x 190 cm (Ø x h)

Gewicht (incl. veiligheidsnet): ca. 10,8 kg

Opstaphoogte: ca. 34 cm



Max. belasting: 25 kg



Productiedatum (maand/jaar): 10/2021

**CE** Hierbij verklaart Delta-Sport Handelskontor GmbH dat deze trampoline voldoet aan de volgende basiseisen en de overige ter zake doende bepalingen:

2009/48/EG - Speelgoedrichtlijn

## 3. Beoogd gebruik

Deze trampoline is speelgoed voor kinderen vanaf 3 jaar en geschikt voor gebruik binnenshuis en buitenshuis. De trampoline is bestemd voor particulier gebruik en is niet geschikt voor commerciële doeleinden. De trampoline mag tot maximaal 25 kg worden belast! De trampoline is niet geschikt voor therapeutische doeleinden.

## 4. Gebruikte symbolen en signaalwoorden



### **WAARSCHUWING!**

Dit signaalwoord duidt op groot gevaar dat, wanneer niet vermeden, kan leiden tot ernstig letsel.



### **Aanwijzing**

Uitgebreide informatie voor het gebruik van het apparaat.

## 5. Veiligheidstips

### **WAARSCHUWING! Niet geschikt voor kinderen jonger dan 36 maanden. Verstikingsgevaar. Kleine onderdelen.**

- De trampoline is geschikt voor kinderen vanaf 3 jaar, omdat kinderen jonger dan 3 jaar in bepaalde omstandigheden de fysische en dynamische eigenschappen van de springmat en het hiervoor vereiste coördinatievermogen niet goed kunnen inschatten.
- De trampoline is niet bestemd om door personen (inclusief kinderen) met beperkte fysieke, zintuiglijke of geestelijke vaardigheden, of met gebrekkige ervaring en/of kennis, gebruikt te worden, tenzij er toezicht op hen wordt gehouden door een persoon die verantwoordelijk is voor hun veiligheid, of ze van deze persoon aanwijzingen ontvangen hoe de trampoline gebruikt dient te worden.
- Zwangere vrouwen mogen de trampoline niet gebruiken.

### **WAARSCHUWING!**

- Maak geen salto's. Als u op uw hoofd of nek landt, kan dat ernstig letsel, verlamming of zelfs de dood tot gevolg hebben!
- Voer geen roekeloze sprongen uit en spring niet te hoog of boven het veiligheidsnet uit!
- Uitsluitend voor huishoudelijk gebruik.
- Houd geen springwedstrijden of iets dergelijks.
- Spring nooit direct van de springmat op de grond! Door de harde schok bestaat er kans op lichamelijk letsel!
- Er mag altijd maar één gebruiker de trampoline gebruiken. Gevaar voor botsingen!
- Gebruik de trampoline niet wanneer u gewond bent of wanneer uw gezondheid het gebruik niet toelaat, bijv. vanwege blessures aan de spronggewrichten, rugklachten, zwangerschap enz.
- Verlaat de trampoline meteen wanneer u zich duizelig voelt, hartkloppingen ervaart enz. en neem onmiddellijk contact op met een arts.
- Let erop dat er geen scherpe haken, ogen en dergelijke aan uw kleding zitten. Er bestaat een kans op lichamelijk letsel!
- Spring nooit met opzet in het veiligheidsnet of erbovenuit en probeer nooit u eraan omhoog te trekken of aan de buiskappen te gaan hangen. Er bestaat een kans op lichamelijk letsel!
- Verzeker u voordat u de trampoline betreedt ervan dat zich geen personen, dieren of voorwerpen op of onder de trampoline bevinden! Zowel voor deze personen of dieren als voor de gebruiker bestaat er kans op lichamelijk letsel!

### 5.1 VEILIGHEIDSTIPS VOOR HET GEBRUIK

- Waarschuwing. Maximaal 25 kg.  
Deze trampoline is ontworpen voor een maximaal gebruikersgewicht van 25 kg. Gebruik de trampoline niet wanneer uw lichaamsgewicht dit gewicht overschrijdt.
- Waarschuwing. Gebruik de trampoline niet wanneer de springmat nat is.
- Waarschuwing. Maak uw zakken en handen leeg voordat u gaat springen.
- Waarschuwing. Spring altijd in het midden van de springmat. Nooit bij de rand!
- Waarschuwing. Eet niet tijdens het springen.
- Waarschuwing. Verlaat de trampoline niet met een sprong.
- Waarschuwing. Beperk de tijd van ononderbroken gebruik (las regelmatig pauzes in).

- Waarschuwing. Spring zonder schoenen.
- Waarschuwing. Zet de trampoline vast bij harde wind en gebruik deze niet (zie de paragraaf "11. Weersomstandigheden").
- Waarschuwing. Sluit altijd de opening van het veiligheidsnet voordat u gaat springen.
- Controleer of de schuimrubberen hoezen correct zijn geplaatst voordat u gaat springen.
- Toezicht door een volwassene is noodzakelijk.
- Raadpleeg als u tot een medische risicogroep behoort altijd uw arts, voordat u de trampoline gebruikt.
- De trampoline is niet geschikt voor therapeutische doeleinden.
- Controleer de trampoline voor elk gebruik op beschadigingen, slijtage, scheuren en ontbrekende onderdelen! De trampoline mag niet worden gebruikt als deze zichtbare schade of gebreken vertoont.
- Controleer voor elk gebruik of de trampoline correct is gemonteerd en of de beschermrand en het veiligheidsnet zorgvuldig zijn bevestigd en juist zijn gepositioneerd.
- Spring telkens vanaf de markering op de springmat omhoog en probeer ook weer hierop te landen. Onderbreek uw sprong onmiddellijk als u naast de markering landt en start opnieuw vanaf de markering.
- Controleer voor elk gebruik de verbindingen tussen de voeten en de framedelen.
- Richt tijdens het springen uw blik op het midden van de trampoline. Dit helpt u de controle te bewaren.
- Verzeker u steeds ervan dat de toezichthoudende persoon met de trampoline en de eigenschappen ervan vertrouwd is.
- Spring alleen als er voldoende verlichting is. Spring nooit in het donker.

## **5.2 VEILIGHEIDSTIPS VOOR DE MONTAGE**

- Waarschuwing. De trampoline moet door minimaal twee volwassen personen volgens de montagehandleiding worden gemonteerd en vervolgens voor het eerste gebruik worden gecontroleerd.
- Gebruik de trampoline alleen wanneer deze volledig is gemonteerd.
- Let er bij de montage op dat u niet klem komt te zitten! Draag veiligheidshandschoenen tijdens de montage van de trampoline. Let op plekken waar u klem kunt raken.
- Voor de montage wordt gebruikgemaakt van zelfborgende moeren. Deze zijn geschikt voor eenmalig gebruik en moeten worden vervangen nadat ze zijn losgedraaid.
- Er mogen geen vreemde voorwerpen aan het veiligheidsnet worden bevestigd of opgehangen.
- Gebruik uitsluitend originele reserveonderdelen en accessoires. Neem in dat geval contact op met onze klantenservice.
- De trampoline mag alleen worden gebruikt als deze correct is gemonteerd.

## **5.3 ONDERHOUD/VERZORGING**

- Controleer de schroefverbindingen regelmatig en draai ze indien nodig aan.
- Breng geen veranderingen aan de trampoline aan die niet in overeenstemming zijn met het beoogd gebruik.
- Defecte onderdelen mogen alleen door originele reserveonderdelen worden vervangen. Neem in dat geval contact op met onze klantenservice.
- Vervang het veiligheidsnet, de springmat, de beschermrand en de schuimrubberen hoezen van de netbuizen om de 3 jaar.

## **Aanwijzing**

- Bind als het lang is uw haar samen met een elastiek, voordat u de trampoline betreedt!
- Wij raden u aan, een bovenstuk met lange mouwen en een lange broek aan te trekken om uzelf tegen eventuele krassen en schaafwonden te beschermen. De kleding moet nauwsluitend en toch comfortabel zijn.
- Spring niet te hoog en overschat uzelf niet. Verhoog de intensiteit van de sprongen geleidelijk, maar overdrijf daarbij niet. Zorg er altijd voor dat u uw sprongen onder controle hebt.

## **6. Geschikte locatie kiezen**

- De trampoline is geschikt voor gebruik binnenshuis en buitenshuis.
- Kies de locatie voor de trampoline zorgvuldig uit. De trampoline mag niet op harde oppervlakken worden opgebouwd.
- De trampoline mag niet op gladde oppervlakken zoals tegels worden geplaatst! De trampoline kan verschuiven!
- Plaats de trampoline op een vlakke ondergrond en op een afstand van ten minste 2 m van andere constructies of obstakels, bijv. trappen, hekken, garages, huizen, uitstekende takken, waslijnen of elektrische leidingen. Zorg ervoor dat er vooral naar boven toe voldoende ruimte is. Plaats de trampoline niet in de buurt van ramen, muren, bomen enz. Boven de trampoline moet min. 7,5 m ruimte beschikbaar zijn.
- De trampoline mag niet op beton, asfalt of soortgelijke oppervlakken worden geplaatst en moet worden neergezet buiten het bereik van gebruikers van voorzieningen, zoals kinderbadjes, schommels, glijbanen, klimtoestellen, meubels enz., met wie de gebruiker in botsing kan komen.
- De trampoline mag niet in de grond worden verzonken.
- Plaats de trampoline op een beschutte locatie, zodat deze niet kan wegwaaien of omvallen!
- Plaats de trampoline zodanig dat andere personen deze niet zonder toezicht kunnen gebruiken en beveilig deze tegen ongeoorloofd gebruik!

## **7. Montage**

Haal alle onderdelen uit de verpakking en controleer of alle onderdelen aanwezig en compleet zijn. Neem contact op met onze klantenservice als dit niet het geval is.

### **WAARSCHUWING!**

Vanwege de grootte moet de trampoline door ten minste twee volwassenen worden opgebouwd en gemonteerd.

### **WAARSCHUWING!**

Draag veiligheidshandschoenen tijdens de montage van de trampoline en ga bedachtzaam en voorzichtig te werk. Let erop dat u niet klem komt te zitten! Er bestaat een kans op lichamelijk letsel!

## **Aanwijzing**

Gebruik de aparte montagehandleiding voor de montage. Aan de hand van illustraties wordt hierin informatie gegeven over de noodzakelijke afzonderlijke stappen.



## 7.1 Onderstel monteren

Het onderstel moet uit meerdere framebuizen (1) bestaan. Ga hierbij als volgt te werk:

1. Zoek een geschikte locatie voor de trampoline uit. Meer informatie hierover vindt u in de paragraaf „6. Geschikte locatie kiezen“.
2. Verbind om en om steeds een framebuis (1) en een verbindingsstuk (9) met elkaar zodat er een ring ontstaat.

### **Aanwijzing**

Het ene uiteinde van de framebuizen (1) is smaller dan het andere uiteinde. Verbind de framebuizen (1) zodanig met de verbindingsstukken (9) dat binnen de gevormde ring altijd een breed en een smal framebuisuiteinde (1a/1b) op een verbindingsstuk (9) uitkomen. De boorgaten van de verbindingsstukken (9) wijzen naar buiten.

3. Schuif het brede uiteinde van een framebuis (1a) in een verbindingsstuk (9) en schuif het smalle uiteinde van een andere framebuis (1b) aan de andere kant in het verbindingsstuk.

### **Aanwijzing**

Schuif altijd eerst het brede uiteinde van een framebuis (1a) in het verbindingsstuk (9) voordat u het smalle uiteinde van een andere framebuis (1b) aan de andere kant in het verbindingsstuk schuift.

4. Herhaal stap 3 net zo vaak totdat u een gesloten ring hebt.

### **Aanwijzing**

De uiteinden van de framebuizen (1) moeten zich helemaal in de verbindingsstukken (9) bevinden.

5. Steek telkens een schroef (14) met sluitring (13) in het boorgat van het verbindingsstuk (9) en draai de schroef vast met de binnenzeskantsleutel (15).
6. Herhaal stap 5 net zo vaak totdat alle framebuizen (1) en verbindingsstukken (9) aan elkaar zijn vastgeschroefd.
7. Schuif de voeten (7) in de onderste opening van de verbindingsstukken (9) en bevestig deze elk met een sluitring (13), een veerring (12) en een schroef (14).

### **Aanwijzing**

De voeten (7) moeten naar buiten wijzen.

8. Herhaal stap 7 net zo vaak totdat aan alle verbindingsstukken (9) een voet (7) is bevestigd.

## 7.2 Springmat plaatsen

De springmat (5) wordt met 30 rubberen lussen (6) gespannen. Het is belangrijk deze in de juiste volgorde aan te brengen, zodat is gewaarborgd dat de krachten gelijkmatig worden verdeeld. Door de juiste volgorde aan te houden, is de montage eenvoudiger en veiliger. Ga hierbij als volgt te werk:

1. Spreid de springmat (5) met veiligheidsnet (5a) uit in het onderstel. Let erop dat het veiligheidsnet (5a) op de springmat ligt.

### **WAARSCHUWING!**

Ga bij het aanbrengen van de rubberen lussen (6) voorzichtig te werk! De rubberen lussen (6) staan onder spanning als u ze aanbrengt! Er bestaat een kans op lichamelijk letsel!

## **WAARSCHUWING!**

Ga bij het aanbrengen van de rubberen lussen (6) zorgvuldig te werk en volg de volgende aanwijzingen nauwkeurig op, zodat de springmat (5) juist wordt geplaatst. Anders bestaat er kans op lichamelijk letsel!

## **Aanwijzing**

De springmat (5) is uitgerust met 30 ogen (5b). Leg de springmat (5) zo in het midden van het frame dat de opening van het veiligheidsnet (5a) zich tussen twee voeten (7) bevindt.

2. Begin bij het oog (5b) (punt 0) dat zich direct onder de ingang van het veiligheidsnet (5a) bevindt en haal de rubberen lus (6) met het lusuiteinde (6a) door het oog, totdat de bal (6b) van de rubberen lus (6) zich naast het oog (5b) bevindt.
3. Leg het lusuiteinde (6a) van de rubberen lus (6) tussen twee voeten (7) op het frame.
4. Ga met de lusspanner (10) door het lusuiteinde (6a) en onder het frame.
5. Grijp met de haak van de lusspanner (10) de bal (6b) van de rubberen lus (6) en duw de lusspanner (10) loodrecht naar beneden. De rubberen lus (6) wordt met de lusspanner (10) richting de springmat (5) gespannen.
6. Breng de lusspanner (10) helemaal naar achteren en trek de bal (6b) onder de rubberen lus (6) door naar achteren.
7. Het lusuiteinde (6a) valt om de bal (6b) van de rubberen lus (6) en u kunt de haak van de lusspanner (10) van de bal (6b) van de rubberen lus (6) halen.

## **WAARSCHUWING!**

Gebruik altijd de lusspanner (10) bij het bevestigen van de rubberen lussen (6). Let erop dat de rubberen lus (6) helemaal om de bal (6b) gespannen is. Anders bestaat er kans op lichamelijk letsel!

8. Tel 10 ogen (5b) verder en bevestig het 11e oog (5b) met een rubberen lus (6) aan het frame.
9. Tel weer 10 ogen (5b) verder en bevestig het 21e oog (5b) met een nieuwe rubberen lus (6) aan het frame.
10. Bevestig, geteld vanaf punt 0, het onbezette 5e oog (5b) met een rubberen lus (6) aan het frame. Tel vervolgens 10 ogen (5b) verder en bevestig het 15e oog (5b) met een rubberen lus (6) aan het frame. Herhaal de procedure tot u weer bij 0 bent aangekomen.
11. Bevestig in willekeurige volgorde de overige ogen (5b) met de rubberen lussen (6) aan het frame.

## **7.3 Beschermand bevestigen**

De beschermand (11) voorkomt dat u met de rubberen lussen (6) in contact komt. Door de extra kruip- en struikelbescherming (11a/11b) wordt voor meer veiligheid buiten de trampoline gezorgd. De trampoline moet zorgvuldig worden gemonteerd, zodat er tijdens het springen en/of vallen geen letsel ontstaat. Ga hierbij als volgt te werk:

1. Leg de beschermand (11) zodanig op de framebuizen (1) dat u telkens een opening van de beschermand (11) over een opening van het verbindingsstuk (9a) kunt schuiven.
2. Trek de kruipbescherming (11a) rondom naar beneden.

### **i** Aanwijzing

Op elke voet ligt een struikelbescherming (11b).

3. Knoop de uiteinden van de kruipbeschermingsbandjes (11c) aan elkaar en haal ze over het uiteinde van de voet (7).
4. Haal de rubberen lussen (11d) van de struikelbescherming (11b) over de punt van de punt (7).
5. Herhaal de stappen 3 en 4 net zo vaak totdat aan alle voeten (7) de kruipbeschermingsbandjes (11c) en rubberen lussen (11d) van de struikelbescherming (11b) zijn bevestigd.

### **i** Aanwijzing

De struikelbescherming (11b) moet op de voet (7) liggen.

## **7.4 Veiligheidsnet monteren**

Het veiligheidsnet (5a) wordt met behulp van veiligheidsnetlussen (5c) aan de buiskappen (8) bevestigd. De buiskappen (8) zitten op de netbuizen (2) die in de netbuizen (3) zijn geschoven welke laatste aan het verbindingsstuk (9) zijn bevestigd. Ga hierbij als volgt te werk:

1. Schuif de netbuizen (2) en (3) in elkaar.
2. Schuif het uiteinde van netbuis (3) in de opening (9a) van het verbindingsstuk (9).
3. Herhaal de stappen 1 en 2 vijf keer.

### **i** Aanwijzing

De netbuizen (2) en (3) moet naar buiten gebogen zijn.

4. Trek een buishoes (4) over de netbuizen (2) en (3).
5. Herhaal deze stap vijf keer.
6. Breng een buiskap (8) aan op het uiteinde van netbuis (2).
7. Herhaal deze stap vijf keer.

## **7.5 Veiligheidsnet bevestigen**

U moet het veiligheidsnet (5a) aan de buiskappen (8) bevestigen. Ga hierbij als volgt te werk:

1. Pak een veiligheidsnetlus (5c) en maak deze vast aan de buiskap (8) die zich in de buurt bevindt.
2. Herhaal deze stap net zo vaak totdat alle veiligheidsnetlussen (5c) aan de buiskappen (8) zijn vastgemaakt.

### **i** Aanwijzing

De rits (5e) van het veiligheidsnet (5a) moet gesloten zijn.

## 8. Gebruik

Hieronder vindt u aanwijzingen en voorschriften met betrekking tot het gebruik van de trampoline. Ten behoeve van de veiligheid van gebruikers en personen en dieren in de omgeving moeten de aanwijzingen in deze handleiding in acht worden genomen.

### **Aanwijzing**

Doe voordat u het artikel betreedt, enkele rekoefeningen om uw spieren langzaam op te warmen.

### 8.1 Betreden van de trampoline

#### **WAARSCHUWING!**

Verzeker u voordat u de trampoline betreedt ervan dat zich geen personen, dieren of voorwerpen op of onder de trampoline bevinden! Zowel voor deze personen of dieren als voor de gebruiker bestaat er kans op lichamelijk letsel!

1. Open de veiligheidssluiting (5d) en daarna de rits (5e) van het veiligheidsnet (5a).
2. Stap voorzichtig door het veiligheidsnet (5a). Let erop dat u hierbij niet ergens aan blijft haken.
3. Sluit na het betreden van de trampoline de rits (5e) van het veiligheidsnet (5a) en de veiligheidssluiting (5d). Dit moet door de toezichthoudende persoon worden gecontroleerd!

### **Aanwijzing**

De opening van het veiligheidsnet kan in principe ook van binnenuit worden gesloten (zie de paragraaf "8.2 Verlaten van de trampoline"). Sluit eerst de veiligheidssluiting (5d) en dan de rits (5e).

### 8.2 Verlaten van de trampoline

1. Open de rits (5e) en dan de veiligheidssluiting (5d) van het veiligheidsnet (5a) om de trampoline te verlaten.
2. Ga op de beschermrand (11) zitten en stap met de voeten eerst door de opening van het veiligheidsnet.

#### **WAARSCHUWING!**

Verlaat de trampoline niet met een sprong.

### **Aanwijzing**

Sluit na het verlaten van de trampoline eerst de rits (5e) en dan de veiligheidssluiting (5d).

### 8.3 Trampoline gebruiken

- Betreed de trampoline nooit zonder dat er toezicht wordt gehouden! Er moet altijd een volwassen persoon aanwezig zijn die met de trampoline en de eigenschappen ervan vertrouwd is!
- Gebruik de trampoline niet wanneer de springmat nat is!
- Controleer de trampoline voor elk gebruik op slijtage, beschadigingen en ontbrekende onderdelen! De trampoline mag alleen in goede staat worden gebruikt!

## **WAARSCHUWING!**

Verzeker u voordat u de trampoline betreedt ervan dat zich geen personen, dieren of voorwerpen op of onder de trampoline bevinden! Zowel voor deze personen of dieren als voor de gebruiker bestaat er kans op lichamelijk letsel!

- Betreed de trampoline uitsluitend blootvoets, op kousen of met turnschoenen!

## **WAARSCHUWING!**

Maak geen salto's! Als u op uw hoofd of nek landt, kan dat ernstig letsel, verlamming of zelfs de dood tot gevolg hebben! Voer geen roekeloze sprongen uit en spring niet te hoog of boven het veiligheidsnet (5a) uit! Houd geen springwedstrijden of iets dergelijks!

- Er mag altijd maar één gebruiker de trampoline gebruiken. Gevaar voor botsingen!

## **9. Buitengebruikstelling**

Voordat u de trampoline wilt transporteren (naar een locatie op grotere afstand) of winterklaar wilt maken, moet u deze demonteren.

Neem voor de demontage de meegeleverde montagehandleiding bij de hand en raadpleeg de in de paragraaf „7. Montage“ beschreven stappen. Voer voor de demontage de afzonderlijke stappen in omgekeerde volgorde uit.

Demonteer de onderdelen in de volgende volgorde:

1. Verwijder de veiligheidsnetlussen (5c) van de buiskappen (8).
2. Demonteer de netbuizen (2/3) uit de openingen van de verbindingstukken (9a).
3. Haal de buishoezen (4) van de in elkaar geschoven netbuizen (2) en (3).
4. Haal de netbuizen (2) en (3) uit elkaar.
5. Verwijder de bandjes (11c/11d) van de kruip- en struikelbescherming (11a/11b) van de voeten (7).
6. Verwijder de beschermrand (11).
7. Verwijder de rubberen lussen (6) met de lusspanner (10) van het frame.

## **WAARSCHUWING!**

Verwijder de rubberen lussen (6) alleen met behulp van de meegeleverde lusspanner (10). Ga bij het verwijderen van de rubberen lussen (6) heel voorzichtig te werk! De rubberen lussen (6) staan onder spanning! Er bestaat een kans op lichamelijk letsel!

8. Verwijder de springmat (5) met veiligheidsnet (5a).
9. Neem het onderstel uit elkaar.

## 10. Transport

U kunt de trampoline naar een andere, nabijgelegen locatie verplaatsen of deze over grotere afstanden transporteren. Hierbij moeten de volgende punten in acht worden genomen:

### 10.1 Trampoline verplaatsen (naar nabijgelegen locatie)

Als u de gemonteerde trampoline enkele meters wilt verplaatsen, moet u met ten minste twee personen zijn.

Ga als volgt te werk:

1. Controleer of zich geen personen en/of dieren op of onder de trampoline bevinden.
2. Controleer de weg die bij de verplaatsing van de trampoline moet worden afgelegd. Let daarbij op obstakels.
3. Til de trampoline met ten minste twee personen iets op van de grond.
4. Draag de trampoline langzaam, voorzichtig en evenwijdig aan de grond.
5. Zet de trampoline neer op de gewenste locatie. Let erop dat de ondergrond vlak is.
6. Controleer of de trampoline stevig staat en alle onderdelen goed vastzitten voordat u de trampoline voor het eerst in gebruik neemt.

### 10.2 Trampoline transporteren (naar locatie op grotere afstand)

Als u de trampoline over een langere weg wilt transporteren, moet u deze van tevoren helemaal demonteren. Meer informatie over de demontage van de trampoline vindt u in de paragraaf „9. Buitengebruikstelling“.

## 11. Weersomstandigheden

Bij zware weersomstandigheden (storm, onweer, sneeuwval of hagel) moet de trampoline worden vastgezet en gedemonteerd. Meer informatie over de demontage van de trampoline vindt u in de paragraaf „9. Buitengebruikstelling“.

### WAARSCHUWING!

De trampoline mag niet worden gebruikt tijdens een storm, tijdens onweer of bij harde wind! Demonteer de trampoline als stormachtig weer of winterse omstandigheden worden voorspeld.

Demonteer als een storm en/of onweer tijdig wordt aangekondigd, de volgende onderdelen en bewaar ze binnenshuis:

- netbuizen (2/3) met buiskappen (4)
- beschermrand (11) met kruip- en struikelbescherming (11a/11b)
- rubberen lussen (6)
- springmat (5) met veiligheidsnet (5a)

Bij sneeuwval en zeer lage temperaturen moet de trampoline worden afgedekt.

### Aanwijzing

Als u een dekzeil gebruikt, moet dit windvast worden verankerd.

Zet de trampoline vast bij harde wind, bijv. met stalen ankers in de grond of met gewichten zoals zand- of waterzakken. Verwijder windvangende elementen zoals de springmat (5) met veiligheidsnet (5a), de netbuizen (2/3) en de beschermrand (11) met de kruip- en struikelbescherming (11a/11b).

## 12. Springtechnieken

Hieronder vindt u belangrijke informatie over de verschillende springtechnieken en krijgt u tips over hoe u zich tijdens het springen moet gedragen.

- Begin met een paar heel eenvoudige sprongen (basisprong) om langzaam te wennen aan de eigenschappen van de trampoline.
- Spring niet te hoog en probeer altijd de controle te bewaren.
- Spring telkens vanaf de witte markering op de springmat omhoog en probeer ook weer hierop te landen! Zorg ervoor dat u niet bij de rand landt!
- Oefen beslist het stoppen van sprongen, voordat u zich aan moeilijkere sprongen waagt! Buig hierbij uw knieën licht als u op de trampoline landt (zie „12.1 Sprong stoppen“).
- Beperk de tijd van ononderbroken gebruik. Las regelmatig pauzes in.

### 12.1 Sprong stoppen

Als u een sprong wilt stoppen, buigt u uw knieën licht op het moment dat u op de springmat landt. Hierdoor verliest u langzaam aan springkracht.

### 12.2 Basisprong (afb. 1)

1. Ga in het midden van de trampoline staan en richt uw ogen tijdens de sprong altijd op de markering!
2. Zwaai uw armen langzaam omhoog en zet u van de trampoline af.
3. Land weer op de markering. Spring niet te hoog!

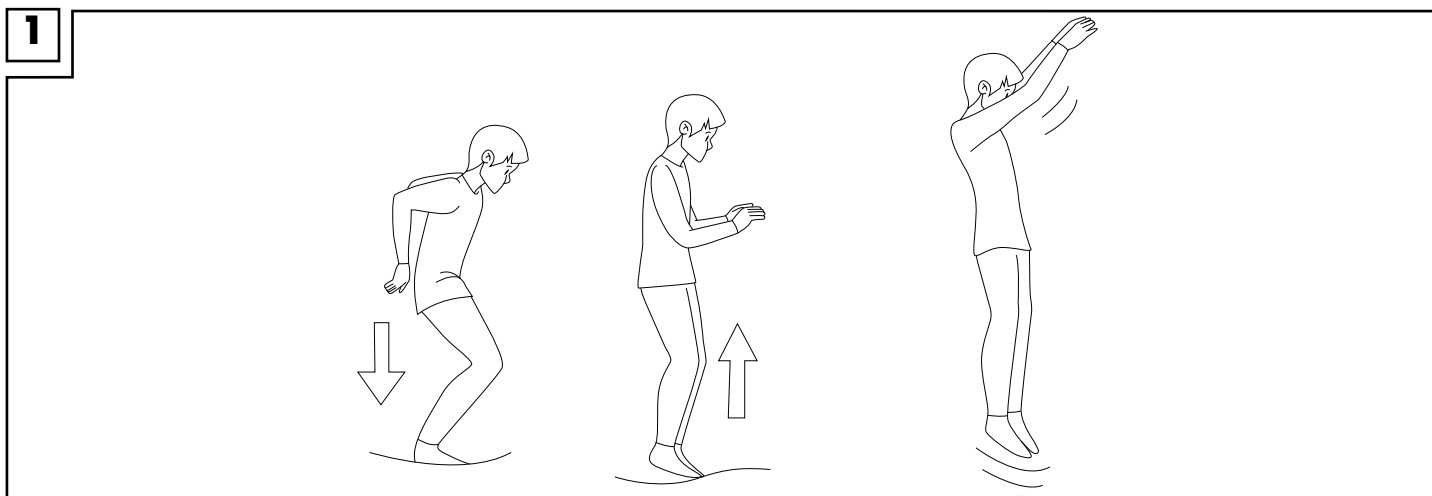

### 12.3 Kniesprong (afb. 2)

1. Spring omhoog als bij de basissprong. Spring hierbij niet te hoog!
2. Probeer op uw knieën te landen en houd daarbij uw bovenlichaam recht.
3. Probeer na het opnieuw afzetten weer op uw voeten terecht te komen.

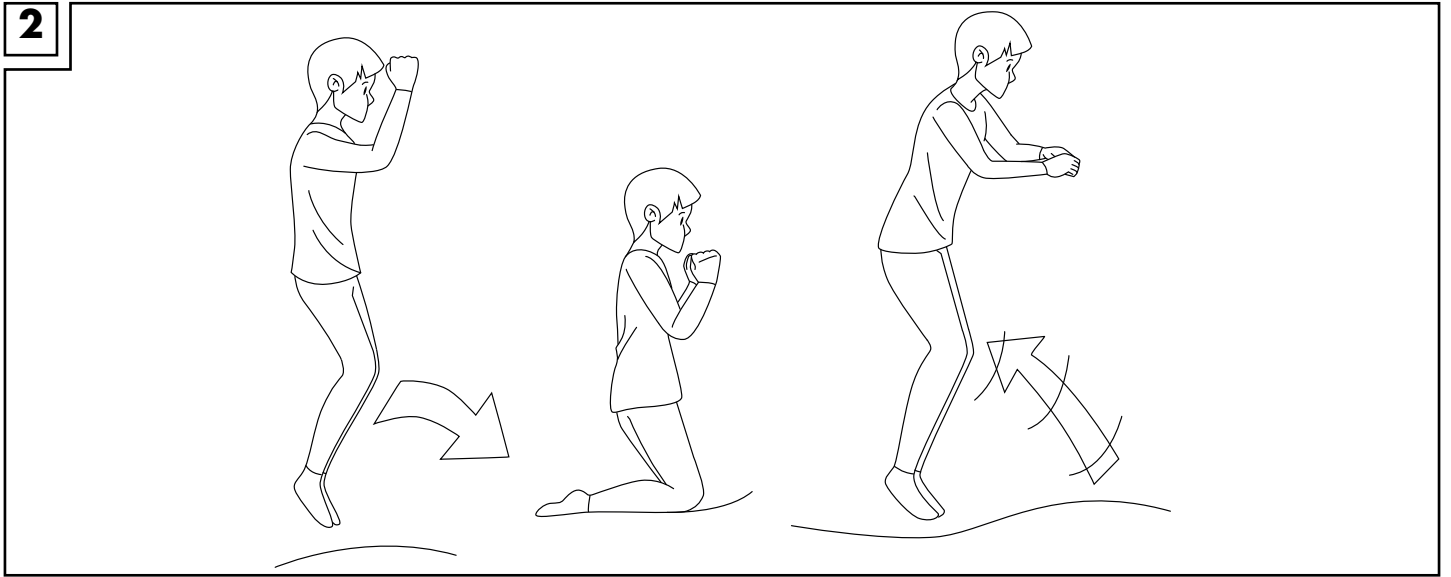

### 12.4 Zitsprong (afb. 3)

1. Spring omhoog als bij de basissprong. Spring hierbij niet te hoog!
2. Probeer in zittende houding te landen. Strek hierbij uw ellebogen niet helemaal, maar leg uw armen en handen heel losjes naast uw heupen.
3. Probeer na het opnieuw afzetten weer op uw voeten terecht te komen.

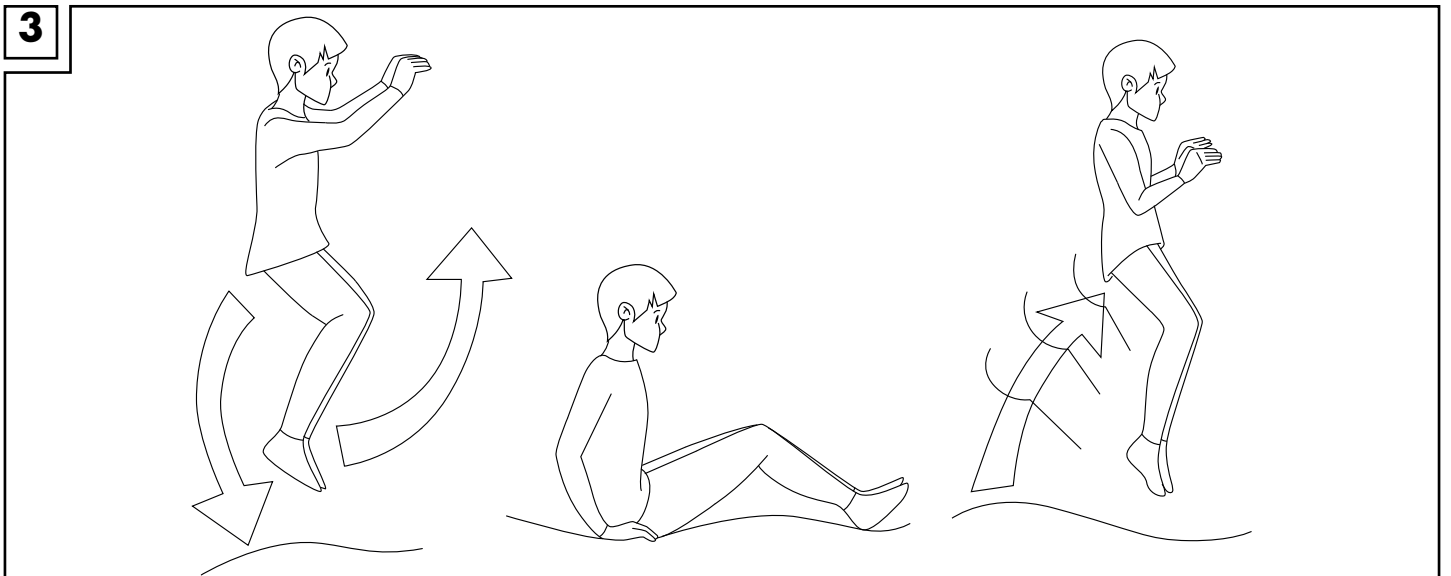



## 13. Onderhoud

Onderhoud is belangrijk voor het behoud van de kwaliteit en veiligheid van de trampoline. Neem de volgende belangrijke informatie in acht om lang plezier van uw trampoline te hebben.

### **WAARSCHUWING!**

In het begin en tijdens het hele trampolineseizoen moet u regelmatig de volgende controles uitvoeren. Als u zich niet aan deze controleplicht houdt, kan dat tot ernstig letsel leiden.

- Houd alle scherpgerande of puntige voorwerpen uit de buurt van de trampoline, omdat de springmat anders beschadigd kan raken.
- Gebruik de trampoline niet:
  - bij gaten of scheuren in de springmat.
  - als de springmat niet gespannen is.
  - bij defecte framedelen.
  - bij beschadigde, ontbrekende of niet-bevestigde beschermrand.
  - bij defecte of ontbrekende rubberen lussen. Vervang deze onmiddellijk.
  - als de schroeven loszitten. Draai alle schroeven indien nodig aan.
- Controleer de trampoline voor elk gebruik op versleten of ontbrekende onderdelen. De volgende aan slijtage onderhevig onderdelen moeten regelmatig op tekenen van slijtage worden gecontroleerd: Alle afdekkingen op beschadigingen en scherpe randen, waaronder springmat, beschermrand, veiligheidsnet en schuimrubberen hoezen van de netbuizen. Vervang defecte onderdelen indien nodig.
- Controleer voor elk gebruik van de trampoline of de buizen, steekverbindingen en borgpennen/pinnen intact zijn en tijdens het springen niet kunnen losraken.
- Het veiligheidsnet moet worden vervangen als het tekenen van slijtage vertoont.
- Vervang het veiligheidsnet, de springmat en de veiligheidselementen om de 3 jaar.

## 14. Verzorging

Controleer voor een lange levensduur van de trampoline regelmatig of de springmat en de binnenruimte van de trampoline schoon zijn.

Reinig de trampoline als volgt:

1. Verwijder al het vuil, bijv. blad, van de trampoline.
2. Veeg door regen ontstane afzettingen af met een vochtige doek.
3. Droog vervolgens de gereinigde plaatsen helemaal af met een droge doek.

**BELANGRIJK!** Reinig nooit met agressieve reinigingsmiddelen, omdat het materiaal anders beschadigd kan raken.

## 15. Opslag

Om delen van de trampoline op te slaan, moeten de volgende onderdelen worden gedemonteerd:

- veiligheidsnet (5a) van de buiskappen (8)
- netbuizen (2/3) met buiskappen (4)

Deze onderdelen moeten dan droog, schoon en op kamertemperatuur worden opgeslagen. Meer informatie over de demontage van de trampoline vindt u in de paragraaf „9. Buitengebruikstelling“.

## **WAARSCHUWING!**

Onjuiste opslag van de trampoline kan leiden tot voortijdige slijtage en mogelijke breuken in de constructie.

## **Aanwijzing**

Om het resterende deel van de trampoline winterklaar te maken, kan een dekzeil over de trampoline worden gelegd dat weer- en windbestendig dient te worden bevestigd.

Bewaar alle delen van de trampoline droog, schoon en op kamertemperatuur.

## **16. Accessoires (optioneel verkrijgbaar)**

U kunt voor deze trampoline de volgende accessoires op het serviceadres bestellen:

- springmat met veiligheidsnet
- beschermrand
- rubberen lussen
- netbuizen
- lusspanner
- ringbuizen
- verbindingsstukken
- buiskappen

## **Aanwijzing**

Gebruik uitsluitend originele reserveonderdelen en accessoires. Deze kunnen op het serviceadres worden besteld.

## **17. Afvoer**

Voer de trampoline en de verpakkingsmaterialen volgens de plaatselijk geldende voorschriften weg.

Geef verpakkingsmaterialen zoals foliezakjes niet aan kinderen.

Berg het verpakkingsmateriaal buiten bereik van kinderen op.



Voer de trampoline en de verpakking op een milieuvriendelijke manier af.



De recyclingcode dient om verschillende materialen te kenmerken ten behoeve van hergebruik via het recyclingproces.

De code bestaat uit het recyclingsymbool, dat het recyclingproces weerspiegelt, en een getal dat het materiaal identificeert.

## 18. Aanwijzingen voor garantie en serviceverlening

De trampoline wordt zorgvuldig en onder voortdurende controles geproduceerd. DELTA-SPORT HANDELSKONTOR GmbH geeft op deze trampoline drie jaar garantie vanaf de aankoopdatum (garantietermijn) aan particuliere eindafnemers met inachtneming van de volgende bepalingen. De garantie geldt enkel voor materiaal- en fabricagefouten. De garantie geldt niet voor onderdelen die aan normale slijtage onderhevig zijn en daarom als slijtonderdelen moeten worden beschouwd (bijv. batterijen) en geldt niet voor breekbare onderdelen, bijv. schakelaars, accu's en onderdelen die van glas zijn gemaakt.

Vorderingen op basis van deze garantie zijn uitgesloten als de trampoline onjuist of oneigenlijk of niet binnen het kader van de geldende bepaling of de beoogde gebruiksomvang is gebruikt of als voorschriften in de handleiding/instructie niet in acht zijn genomen, tenzij de eindafnemer bewijst dat er sprake is van een materiaal- of fabricagefout die niet op een van voornoemde omstandigheden berust.

Vorderingen op basis van de garantie kunnen slechts binnen de garantietermijn op vertoon van de originele kassabon worden ingesteld. Bewaar daarom de originele kassabon. De garantietermijn wordt na eventuele reparaties op basis van de garantie, wettelijke garantie of coulance niet verlengd. Dit geldt ook voor vervangen en gerepareerde onderdelen.

Wend u bij klachten in eerste instantie tot de hieronder vermelde servicelijn of neem contact op via e-mail. Als sprake is van een garantiegeval wordt, naar onze keuze, de trampoline door ons gratis gerepareerd of vervangen of wordt de koopprijs vergoed. Er bestaan geen andere rechten op basis van de garantie.

Uw wettelijke rechten, met name rechten op garantie tegenover de desbetreffende verkoper, worden door deze garantie niet beperkt.

IAN: 388638\_2104

### Service België

Tel.: 070 270 171 (0,15 EUR/Min.)

E-Mail: [deltasport@lidl.be](mailto:deltasport@lidl.be)

### Service Nederland

Tel.: 0900 0400223 (0,10 EUR/Min.)

E-Mail: [deltasport@lidl.nl](mailto:deltasport@lidl.nl)

## **Verklarende woordenlijst**

### **Springmat**

De springmat wordt door middel van rubberen lussen aan het frame van de trampoline bevestigd. De springmat is het gebied waar wordt gesprongen.

### **Beschermband**

De beschermrand ligt op de trampoline tussen de springmat en het trampolineframe. Deze beschermt de trampoline-springer tegen mogelijk letsel door de gespannen rubberen lussen.

### **Veiligheidsnet**

Het veiligheidsnet dient ter bescherming tegen ongewild vallen of springen van de trampoline.

### **Rubberen lus**

Door de rubberen lussen kunt u springen op de springmat. Deze zitten als flexibele verbinding tussen de springmat en het trampolineframe.

### **Lusspanner**

De lusspanner is een belangrijk hulpmiddel om de rubberen lussen onder spanning aan het trampolineframe te bevestigen. Een rubberen lus mag nooit zonder lusspanner aan het trampolineframe worden bevestigd! Anders bestaat er kans op lichamelijk letsel!

### **Veiligheidssluiting**

De veiligheidssluiting bevindt zich bij de rits van het veiligheidsnet. Deze voorziet de gesloten ingang naar de trampoline van extra beveiliging, wanneer zich iemand op de trampoline bevindt. De veiligheidssluiting moet altijd samen met de rits gesloten zijn.



Gratulujemy! Nabywając tę trampolinę, otrzymują Państwo towar wysokiej jakości. Przed pierwszym skorzystaniem z trampoliny należy zapoznać się z zasadami jej użytkowania.

 **Należy uważnie przeczytać następującą instrukcję użytkowania.**

Instrukcja użytkowania jest stałą częścią trampoliny. Należy zachować ją wraz z opakowaniem do skorzystania w razie późniejszych niejasności. W przypadku przekazania trampoliny stronom trzecim należy zawsze przekazać również niniejszą instrukcję użytkowania. Niniejsza trampolina musi być zmontowana przez co najmniej dwie osoby dorosłe. Niniejsza trampolina jest zabawką przeznaczoną dla dzieci od 3 lat i nadaje się do użytkowania wewnątrz i na zewnątrz. Trampolina jest przeznaczona do użytku prywatnego i nie nadaje się do celów komercyjnych.

## **1. Zakres dostawy / oznaczenie części (rys. A)**

- (1) drążek ramy 6 x
  - (2) drążek stelaża siatki górny 6 x
  - (3) drążek stelaża siatki dolny 6 x
  - (4) tuleja drążka 6 x
  - (5) mata do skakania 1 x
    - (5a) siatka bezpieczeństwa 1 x
    - (5b) oczko 30 x
    - (5c) pętla siatki bezpieczeństwa 6 x
    - (5d) zapięcie bezpieczeństwa 1 x
    - (5e) zamek błyskawiczny 1 x
  - (6) gumowa szlufka 30 x
  - (7) stojak 6 x
  - (8) zaślepka drążka 6 x
  - (9) element łączący 6 x
  - (10) napinacz szlufkowy 1 x
  - (11) osłona ramy 1 x
    - (11a) zabezpieczenie przestrzeni pod trampoliną 1 x
    - (11b) zabezpieczenie przed potknięciem 6 x
    - (11c) taśmy zabezpieczenia przestrzeni pod trampoliną 6 x
  - (12) podkładka sprężysta 6 x
  - (13) podkładka 12 x
  - (14) śruba 12 x
  - (15) klucz sześciokątny imbusowy 1 x
- instrukcja montażu 1 x
- instrukcja użytkowania 1 x

## 2. Dane techniczne

Wymiary (po złożeniu): ok. 180 x 190 cm (Ø x wys.)

Waga (wraz z siatką bezpieczeństwa): ok. 10,8 kg

Wysokość wejścia: ok. 34 cm



Maksymalne obciążenie: 25 kg



Data produkcji (miesiąc/rok): 10/2021



Firma Delta-Sport Handelskontor GmbH oświadcza, że niniejsza trampolina spełnia najważniejsze wymagania oraz jest zgodna z pozostałymi stosownymi wytycznymi:

2009/48/WE – dyrektywa w sprawie bezpieczeństwa zabawek

## 3. Użytkowanie zgodne z przeznaczeniem

Niniejsza trampolina jest zabawką przeznaczoną dla dzieci od 3 lat i nadaje się do użytkowania wewnątrz i na zewnątrz. Trampolina jest przeznaczona do użytku prywatnego i nie nadaje się do celów komercyjnych. Obciążenie trampoliny nie może przekraczać 25 kg! Trampolina nie jest odpowiednia do celów rehabilitacyjnych.

## 4. Zastosowane symbole i hasła ostrzegawcze



### **OSTRZEŻENIE!**

To hasło ostrzegawcze wskazuje na niebezpieczeństwo o wysokim stopniu zagrożenia, które, jeśli się mu nie zapobiegnie, może doprowadzić do poważnych obrażeń.



### **Wskazówka**

Dodatkowe informacje dotyczące użytkowania urządzenia.

## 5. Wskazówki bezpieczeństwa

**⚠ OSTRZEŻENIE! Nie nadaje się dla dzieci w wieku poniżej 36 miesięcy. Niebezpieczeństwo udławienia się. Małe części.**

- Trampolina jest przeznaczona dla dzieci powyżej 3 roku życia, ponieważ dzieci w wieku poniżej 3 lat mogą mieć trudności z oszacowaniem fizycznych i dynamicznych właściwości maty do skakania oraz wymaganych zdolności koordynacji.
- Z trampoliny nie mogą korzystać osoby (w tym dzieci) o ograniczonych zdolnościach fizycznych, sensorycznych lub umysłowych, ani osoby bez doświadczenia i/lub wiedzy, chyba że będą korzystać pod nadzorem odpowiedzialnej osoby lub otrzymały wskazówki dotyczące sposobu użytkowania urządzenia.
- Osoby w ciąży nie mogą korzystać z trampoliny.

### **⚠ OSTRZEŻENIE!**

- Niedopuszczalne jest robienie salt. Lądowanie na głowie lub karku może doprowadzić do ciężkich obrażeń ciała, w tym paraliżu lub nawet śmierci!
- Nie wolno wykonywać żadnych ryzykownych skoków ani skakać za wysoko lub ponad siatkę bezpieczeństwa!
- Wyłącznie do użytku domowego.
- Nie wolno przeprowadzać żadnych zawodów w skokach ani podobnych rywalizacji.
- Nigdy nie wolno skakać z maty do skakania bezpośrednio na podłoże! Istnieje niebezpieczeństwo odniesienia obrażeń na skutek gwałtownego upadku na twarde podłoże!
- Maksymalnie jeden użytkownik w tym samym czasie. Niebezpieczeństwo zderzenia!
- Nie używać trampoliny w przypadku obrażeń lub ograniczeń zdrowotnych, np. kontuzji stawu skokowego, schorzeń kręgosłupa, ciąży itp.
- W wypadku wystąpienia zawrotów głowy, kołatania serca itp. należy natychmiast zejść z trampoliny i skonsultować się z lekarzem.
- Należy uważać, aby nie nosić odzieży z ostrymi hakami, oczkami ani innymi tego typu elementami. Istnieje niebezpieczeństwo odniesienia obrażeń!
- Nigdy nie wolno skakać celowo na siatkę bezpieczeństwa ani powyżej jej, ponadto nie należy próbować podciągać się na siatce lub wieszać się na zaślepkach drążków. Istnieje niebezpieczeństwo odniesienia obrażeń!
- Przed wejściem na trampolinę należy się upewnić, że na trampolinie ani pod nią nie znajdują się żadne osoby, zwierzęta lub przedmioty! Istnieje niebezpieczeństwo odniesienia obrażeń zarówno dla zwierzęcia, jak i dla użytkownika!

### **5.1 WSKAZÓWKI BEZPIECZEŃSTWA DOTYCZĄCE UŻYTKOWANIA**

- Ostrzeżenie. Maksymalnie 25 kg.  
Niniejsza trampolina jest przeznaczona dla osób o maksymalnej masie ciała 25 kg. Nie należy używać trampoliny, jeśli waga użytkownika przekracza tę wartość.
- Ostrzeżenie. Nie należy używać, kiedy mata do skakania jest mokra.
- Ostrzeżenie. Przed skakaniem należy opróżnić kieszenie i odłożyć wszelkie przedmioty trzymane w rękach.
- Ostrzeżenie. Zawsze skakać na środku maty do skakania. Nigdy nie skakać na obrzeżu!
- Ostrzeżenie. Podczas skakania nie wolno jeść.
- Ostrzeżenie. Nie wychodzić skacząc.
- Ostrzeżenie. Należy ograniczać czas ciągłego używania (robić regularne przerwy).
- Ostrzeżenie. Skakać bez butów.



- Ostrzeżenie. Przy silnym wietrze zabezpieczyć trampolinę i nie używać jej (patrz punkt „11. Warunki pogodowe”).
- Ostrzeżenie. Przed rozpoczęciem skakania zawsze zamykać otwór w siatce.
- Przed rozpoczęciem skakania sprawdzić, czy osłony piankowe są prawidłowo osadzone.
- Konieczny jest nadzór ze strony osoby dorosłej.
- Jeśli użytkownik jest osobą o podwyższonym ryzyku dla zdrowia, powinien koniecznie skontaktować się ze swoim lekarzem przed rozpoczęciem korzystania z trampoliny.
- Trampolina nie jest odpowiednia do celów rehabilitacyjnych.
- Przed każdym użyciem trampoliny należy sprawdzić ją pod kątem uszkodzeń, rys lub brakujących części! Nie wolno używać trampoliny, kiedy widoczne są uszkodzenia lub jakieś wady.
- Przed każdym użyciem należy się upewnić, że trampolina jest prawidłowo zmontowana, a osłona ramy i siatka bezpieczeństwa są dokładnie przymocowane i znajdują się w prawidłowym położeniu.
- Należy zawsze skakać z oznaczenia na macie do skakania i w miarę możliwości lądować również na tym oznaczeniu. Przy wylądowaniu obok oznaczenia, należy natychmiast przerwać skakanie i rozpocząć ponownie od oznaczenia.
- Przed każdym użyciem należy sprawdzić połączenie pomiędzy nóżkami a częściami ramy.
- Podczas skakania należy koncentrować wzrok na środku trampoliny. Pomaga to w zachowaniu kontroli.
- Należy zawsze upewnić się, że osoba nadzorująca skakanie zaznajomiła się z trampoliną i jej właściwościami.
- Należy skakać wyłącznie przy wystarczającym oświetleniu. Nigdy nie skakać w ciemności.

## **5.2 WSKAZÓWKI BEZPIECZEŃSTWA DOTYCZĄCE MONTAŻU**

- Ostrzeżenie. Trampolina musi zostać zmontowana przez co najmniej dwie osoby zgodnie z instrukcją montażu, a przed jej pierwszym użyciem należy ją sprawdzić.
- Z trampoliny wolno korzystać dopiero po całkowitym zakończeniu montażu.
- Podczas montażu należy uważać, aby się nie zakleszczyć! Podczas montażu trampoliny należy nosić rękawice ochronne. Należy uważać na miejsca, w których może dojść do przygniecenia.
- Do montażu należy wykorzystać nakrętki samozabezpieczające. Są one przeznaczone do jednorazowego montażu i po odłączeniu konieczna jest ich wymiana.
- Na siatce bezpieczeństwa nie wolno mocować ani wieszać żadnych innych przedmiotów.
- Należy używać wyłącznie oryginalnych części zamiennych i akcesoriów. W takim przypadku należy skontaktować się z naszą obsługą klienta.
- Z trampoliny można korzystać wyłącznie, jeśli została prawidłowo zmontowana.

## **5.3 KONSERWACJA/PIELĘGNACJA**

- Należy w regularnych odstępach czasu sprawdzać połączenia śrubowe i dokręcać je.
- Nie wprowadzać w trampolinie żadnych zmian nieodpowiednich dla jej przeznaczenia.
- Uszkodzone części należy wymieniać wyłącznie na oryginalne części zamienne. W takim przypadku należy skontaktować się z naszą obsługą klienta.
- Należy co 3 lata wymieniać siatkę bezpieczeństwa, matę do skakania, osłonę ramy i osłony piankowe drążków stelaża siatki.

## **Wskazówka**

- Jeśli użytkownik ma długie włosy, należy przed wejściem na trampolinę związać je gumką!
- Zalecamy noszenie górnej części ubrania z długim rękawem oraz długich spodni, co pomoże zapobiec ewentualnym zadrapaniom i otarciom. Odzież musi przylegać do ciała, ale również być wygodna.
- Unikać zbyt wysokich skoków i nie przeceniać swoich możliwości. Należy stopniowo zwiększać intensywność skoków, ale nie przesadzać. Należy pamiętać, aby stale zachowywać kontrolę podczas skakania.

## **6. Wybór miejsca ustawienia**

- Trampolina nie nadaje się do użytkowania wewnątrz pomieszczeń oraz na zewnątrz.
- Należy z rozmysłem wybrać miejsce ustawienia trampoliny. Nie można stawiać trampoliny na twardym podłożu.
- Nie można stawiać trampoliny na gładkich powierzchniach, np. na kafelkach! Może się ona przesunąć!
- Należy ustawić trampolinę na płaskiej powierzchni, w odległości co najmniej 2 m od innych konstrukcji lub przeszkód, np. schodów, ogrodzeń, garaży, domów, rozłożystych gałęzi, sznurów do suszenia lub linii elektrycznych. Należy zapewnić wystarczająco wolnego miejsca, zwłaszcza ponad trampoliną. Nie wolno ustawiać trampoliny w pobliżu okien, ścian, drzew etc. Ponad trampoliną powinno być dostępne co najmniej 7,5 m wolnego miejsca.
- Trampoliny nie wolno stawiać na betonie, asfalcie ani innych podobnych powierzchniach. Również zabronione jest stawianie w pobliżu konstrukcji mogących powodować kolizje, jak np. dmuchanych basenów, huśtawek, zjeżdżalni, ścianek wspinaczkowych, mebli itd.
- Trampoliny nie można wkopywać w podłoże.
- Należy ustawić trampolinę w bezpiecznym miejscu, aby nie przemieszczała się na wietrze ani nie przewracała!
- Ustawić trampolinę w taki sposób, aby po jej użyciu inne osoby nie mogły korzystać z niej bez nadzoru, a ponadto należy zabezpieczyć ją przed użytkowaniem bez pozwolenia!

## **7. Montaż**

Należy wyjąć wszystkie części z opakowania i sprawdzić, czy części są kompletne. Jeśli tak nie jest, należy skontaktować się z naszym wsparciem klienta.

### **OSTRZEŻENIE!**

Ze względu na rozmiar niniejszej trampoliny jej montaż i ustawianie muszą wykonywać co najmniej dwie osoby dorosłe.

### **OSTRZEŻENIE!**

Podczas montażu trampoliny należy nosić rękawice ochronne i pamiętać, aby pracować uważnie i ostrożnie. Należy uważać, aby niczym się nie zakleszczyć! Istnieje niebezpieczeństwo odniesienia obrażeń!

## **Wskazówka**

Podczas montażu należy korzystać z osobnej instrukcji montażu. Zawarte w niej są wskazówki przedstawione w formie grafik do poszczególnych kroków montażowych.

## 7.1 Montaż ramy nośnej

Ramę nośną należy zmontować z kilku drążków ramy (1). W tym celu należy wykonać następujące kroki:

1. Należy znaleźć dla trampoliny odpowiednie miejsce ustawienia. Więcej informacji można znaleźć w punkcie „6. Wybór miejsca ustawienia”.
2. Ułożyć naprzemiennie drążek ramy (1) i element łączący (9) w okrąg.

### Wskazówka

Drążki ramy (1) są na jednym końcu węższe niż na drugim końcu. Ułożyć drążki ramy (1) przy użyciu elementów łączących (9) w okrąg w taki sposób, aby szeroki i wąski koniec drążka ramy (1a/1b) zawsze leżały przy jednym elemencie łączącym (9). Otwory w elementach łączących (9) skierowane są na zewnątrz.

3. Włożyć szeroki koniec drążka ramy (1a) do elementu łączącego (9), a po drugiej stronie włożyć wąski koniec następnego drążka ramy (1b).

### Wskazówka

Zawsze najpierw wkładać do elementu łączącego (9) szeroki koniec drążka (1a), następnie na drugi koniec wkładać wąski koniec (1b).

4. Powtarzać krok 3 do momentu zbudowania zamkniętego okręgu.

### Wskazówka

Końcówki drążków ramy (1) muszą znajdować się całkowicie w elementach łączących (9).

5. Włożyć po jednej śrubie (14) z podkładką (13) do otworu każdego elementu łączącego (9) i dokręcić śruby przy pomocy klucza sześciokątnego (15).
6. Powtarzać krok 5 do momentu skręcenia wszystkich drążków ramy (1) z elementami łączącymi (9).
7. Nałożyć na dolne otwory elementów łączących (9) stojak (7) i zamocować go przy użyciu podkładki (13), podkładki sprężynowej (12) oraz śruby (14).

### Wskazówka

Stojaki (7) muszą być skierowane na zewnątrz.

8. Powtarzać krok 7 do momentu zamontowania stojaka (7) pod wszystkimi elementami łączącymi (9).

## 7.2 Osadzenie maty do skakania

Mata do skakania (5) napinana jest przy pomocy 30 gumowych szlufek (6). Ważne jest zachowanie kolejności zakładania, aby zagwarantować jednolity rozkład sił. Zachowanie prawidłowej kolejności sprawia, że montaż jest łatwiejszy i bezpieczniejszy. W tym celu należy wykonać następujące kroki:

1. Rozłożyć matę do skakania (5) wraz z siatką bezpieczeństwa (5a) w obszarze podstawy. Pamiętać o tym, aby siatka bezpieczeństwa (5a) leżała na górze maty do skakania.

### OSTRZEŻENIE!

Podczas zakładania gumowych szlufek (6) należy zachować ostrożność! Gumowe szlufki (6) są naprężone podczas zakładania! Istnieje niebezpieczeństwo odniesienia obrażeń!

### OSTRZEŻENIE!

Podczas zakładania gumowych szlufek (6) należy zachować ostrożność i dokładnie przestrzegać poniższych wskazówek, aby mata do skakania (5) była właściwie zamontowana. W innym wypadku istnieje niebezpieczeństwo odniesienia obrażeń!

## Wskazówka

Mata do skakania (5) jest wyposażona w 30 oczek (5b). Ułożyć matę do skakania (5) w środku podstawy ramy w taki sposób, aby otwór siatki bezpieczeństwa (5a) znalazł się pomiędzy dwoma stojakami (7).

2. Wziąć oczko (5b) (punkt 0), które znajduje się bezpośrednio pod wejściem siatki bezpieczeństwa (5a), i przeciągnąć koniec (6a) gumowej szlufki (6) przez oczko w taki sposób, aby kulka (6b) gumowej szlufki (6) znalazła się z boku przy oczku (5b).
3. Ułożyć koniec (6a) gumowej szlufki (6) na podstawie ramy pomiędzy dwoma stojakami (7).
4. Przeciągnąć napinacz szlufki (10) przez koniec szlufki (6a) poniżej podstawy ramy.
5. Złapać haczykiem napinacza szlufki (10) kulkę (6b) gumowej szlufki (6) i wcisnąć napinacz szlufki (10) pionowo w dół. Gumową szlufkę (6) naciąga się przy użyciu napinacza (10) w kierunku maty do skakania (5).
6. Odchylić napinacz szlufki (10) całkowicie do tyłu i przeciągnąć kulkę (6b) pod gumową szlufką (6) do tyłu.
7. Koniec szlufki (6a) obejmuje kulkę (6b) gumowej szlufki (6) i w tym momencie można zdjąć haczyk napinacza szlufki (10) z kulki (6b) gumowej szlufki (6).

## OSTRZEŻENIE!

Przy mocowaniu gumowych szlufek (6) należy zawsze używać napinacza szlufek (10). Pamiętać o tym, aby gumowa szlufka (6) była całkowicie opięta wokół kulki (6b). W przeciwnym wypadku istnieje niebezpieczeństwo odniesienia obrażeń!

8. Należy odliczyć 10 oczek (5b) dalej i zamocować 11 oczko (5b) przy pomocy gumowej szlufki (6) do podstawy ramy.
9. Ponownie odliczyć 10 oczek (5b) dalej i zamocować 21 ogen (5b) przy pomocy kolejnej gumowej szlufki (6) do podstawy ramy.
10. Rozpoczynając od punktu 0, zamocować wolne 5 ogen (5b) przy pomocy gumowej szlufki (6) do podstawy ramy. Następnie odliczyć 10 oczek (5b) dalej i zamocować 15 ogen (5b) przy pomocy gumowej szlufki (6) do podstawy ramy. Należy powtórzyć te kroki, aż do ponownego dotarcia do punktu 0.
11. Zamocować w dowolnej kolejności pozostałe oczka (5b) przy pomocy gumowych szlufek (6) do podstawy ramy.

## 7.3 Przymocowanie osłony ramy

Osłona ramy (11) chroni przed kontaktem z gumowymi szlufkami (6). Dodatkowe zabezpieczenie przestrzeni pod trampoliną i zabezpieczenie przed potknięciem (11a/11b) zapewniają dodatkowe bezpieczeństwo poza trampoliną. Montaż musi być wykonany starannie, aby nie doszło do żadnych obrażeń ciała podczas wyskoków i/ lub ponownego spadania. W tym celu należy wykonać następujące kroki:

1. Ułożyć osłonę ramy (11) na drążkach ramy (1) w taki sposób, aby każdorazowo otwór osłony ramy (11) można było przełożyć przez otwór elementu łączącego (9a).
2. Pociągnąć zabezpieczenie przestrzeni pod trampoliną (11a) dookoła w dół.

## Wskazówka

Nad każdym stojakiem umieszczone jest zabezpieczenie przed potknięciem (11b).

3. Związać końce taśm zabezpieczenia przestrzeni pod trampoliną (11c) i przeciągnąć je przez koniec stojaka (7).
4. Przeciągnąć gumowe szlufki (11d) zabezpieczenia przed potknięciem (11b) przez szpic stojaka (7).

- Powtarzać krok 3 i 4 do momentu zamocowania przy wszystkich stojakach (7) taśm zabezpieczenia przestrzeni pod trampoliną (11c) i gumowych szlufek (11d) zabezpieczenia przed potknięciem (11b).

### **Wskazówka**

Zabezpieczenie przed potknięciem (11b) musi znajdować się nad stojakiem (7).

## **7.4 Montaż siatki bezpieczeństwa**

Siatkę bezpieczeństwa (5a) mocuje się przy pomocy szlufek siatki bezpieczeństwa (5c) do zaślepek drążków (8). Nałożyć zaślepki drążków (8) na drążki stelaża siatki (2), które zamocowane są na elemencie łączącym (9) przy pomocy złożonych drążków stelaża siatki (3). W tym celu należy wykonać następujące kroki:

- Włożyć drążki stelaża siatki (2) i (3) jeden w drugi.
- Włożyć koniec drążka stelaża siatki (3) na otwór (9a) elementu łączącego (9).
- Powtórzyć kroki 1 i 2 pięć razy.

### **Wskazówka**

Drążki stelaża siatki (2) i (3) muszą być wybrzuszone na zewnątrz.

- Przeciągnąć przez drążki stelaża siatki (2) i (3) tuleję drążka (4).
- Powtórzyć ten krok pięć razy.
- Nałożyć na koniec drążka stelaża siatki (2) zaślepkę drążka (8).
- Powtórzyć ten krok pięć razy.

## **7.5 Przymocowanie siatki bezpieczeństwa**

Siatkę bezpieczeństwa (5a) należy zamocować do zaślepek drążków (8). W tym celu należy wykonać następujące kroki:

- Wziąć do ręki szlufkę siatki bezpieczeństwa (5c) i zamocować ją na zaślepce drążka (8), która znajduje się w pobliżu.
- Powtarzać ten krok do momentu zamocowania wszystkich szlufek siatki bezpieczeństwa (5c) na zaślepkach drążków (8).

### **Wskazówka**

Zamek błyskawiczny (5e) na siatce bezpieczeństwa (5a) musi być zapięty.

## **8. Użytkowanie**

Poniżej przedstawione są wskazówki i porady dotyczące użytkowania trampoliny. Dla bezpieczeństwa użytkownika, osób i zwierząt przebywających w pobliżu konieczne jest przestrzeganie wytycznych zawartych w instrukcji.

### **Wskazówka**

Przed wejściem na produkt należy wykonać lekkie ćwiczenia rozciągające, aby powoli rozgrzać mięśnie.

## **8.1 Wchodzenie na trampolinę**

### **OSTRZEŻENIE!**

Przed wejściem na trampolinę należy się upewnić, że na trampolinie ani pod nią nie znajdują się żadne osoby, zwierzęta lub przedmioty! Istnieje niebezpieczeństwo odniesienia obrażeń zarówno dla zwierzęcia, jak i dla użytkownika!

1. Należy otworzyć zapięcie bezpieczeństwa (5d), a następnie zamek błyskawiczny (5e) na siatce bezpieczeństwa (5a).
2. Podczas wchodzenia przez siatkę bezpieczeństwa (5a) należy zachować ostrożność. Należy przy tym uważać, aby o nic się nie zahaczyć.
3. Po wejściu na trampolinę należy zapiąć zamek błyskawiczny (5e) na siatce bezpieczeństwa (5a) oraz zamknąć zapięcie bezpieczeństwa (5d). Musi to skontrolować osoba nadzorująca!

### **Wskazówka**

Zasadniczo otwór bezpieczeństwa można zamykać także od wewnątrz (patrz punkt „8.2 Schodzenie z trampoliny”). Najpierw należy zapiąć zapięcie bezpieczeństwa (5d), a następnie zamek błyskawiczny (5e).

## **8.2 Schodzenie z trampoliny**

1. Otworzyć zamek błyskawiczny (5e) i zapięcie bezpieczeństwa (5d) na siatce bezpieczeństwa (5a), aby opuścić trampolinę.
2. Siąść na osłonie ramy (11) i w pierwszej kolejności przełożyć stopy przez otwór w siatce bezpieczeństwa.

### **OSTRZEŻENIE!**

Nie wychodź skacząc.

### **Wskazówka**

Po wyjściu z trampoliny należy najpierw zapiąć zamek błyskawiczny (5e), a następnie zamknąć zapięcie bezpieczeństwa (5d).

## **8.3 Użytkowanie trampoliny**

- Nigdy nie wolno wchodzić na trampolinę bez nadzoru! Zawsze musi być obecna osoba dorosła, która zaznałomiła się z trampoliną i jej właściwościami!
- Nie należy używać trampoliny, jeśli mata do skakania jest mokra!
- Przed każdym użyciem trampoliny należy sprawdzić ją pod kątem zużycia, uszkodzeń lub brakujących części! Produkt może być używany wyłącznie, jeśli jest w idealnym stanie!

### **OSTRZEŻENIE!**

Przed wejściem na trampolinę należy się upewnić, że na trampolinie ani pod nią nie znajdują się żadne osoby, zwierzęta lub przedmioty! Istnieje niebezpieczeństwo odniesienia obrażeń zarówno dla zwierzęcia, jak i dla użytkownika!

- Na trampolinę należy wchodzić wyłącznie boso, w skarpetkach lub w butach do gimnastyki!

### **OSTRZEŻENIE!**

Nie wolno wykonywać salt! Lądowanie na głowie lub karku może doprowadzić do ciężkich obrażeń ciała, w tym paraliżu lub nawet śmierci! Nie wolno wykonywać żadnych ryzykownych skoków ani skakać za wysoko lub ponad siatkę bezpieczeństwa (5a)! Nie wolno przeprowadzać żadnych zawodów w skokach ani podobnych rywalizacji!

- Maksymalnie jeden użytkownik w tym samym czasie. Niebezpieczeństwo zderzenia!

## 9. Wycofanie z użytku

Przed przetransportowaniem trampoliny (w bardziej oddalone miejsce) lub zabezpieczeniem jej na zimę należy ją rozmontować.

Do demontażu należy użyć dostarczonej w zestawie instrukcji montażu, jak również stosować się do kroków opisanych w niniejszej instrukcji w punkcie „7. Montaż”. W celu demontażu produktu wykonać pojedyncze kroki w odwrotnej kolejności.

Należy demontować części w następującej kolejności:

1. Zdjąć szlufki siatki bezpieczeństwa (5c) z zaślepek drążków (8).
2. Zdemontować drążki stelaża siatki (2/3) z otworów elementów łączących (9a).
3. Zdjąć tuleje (4) ze złożonych ze sobą drążków stelaża siatki (2) i (3).
4. Zdemontować drążki stelaża siatki (2) i (3).
5. Usunąć taśmy (11c/11d) zabezpieczenia przestrzeni pod trampoliną i zabezpieczenia przed potknięciem (11a/11b) ze stojaków (7).
6. Zdemontować osłonę ramy (11).
7. Zdemontować gumowe szlufki (6) z podstawy ramy przy pomocy napinacza szlufek (10).

### OSTRZEŻENIE!

Gumowe szlufki (6) należy zdejmować wyłącznie przy pomocy dołączonego do zestawu napinacza szlufek (10). Podczas zdejmowania gumowych szlufek (6) należy zachować szczególną ostrożność! Gumowe szlufki (6) są naprężone! Istnieje niebezpieczeństwo odniesienia obrażeń!

8. Wymontować matę do skakania (5) wraz z siatką bezpieczeństwa (5a).
9. Rozłożyć ramę nośną.

## 10. Transport

Można przenieść trampolinę w inne miejsce znajdujące się w pobliżu, czy też przetransportować ją na dalsze odległości. Należy przy tym przestrzegać zasad opisanych w następujących punktach:

### 10.1 Przeniesienie trampoliny w inne miejsce (znajdujące się w pobliżu)

Do przeniesienia zmontowanej trampoliny o kilka metrów konieczne są co najmniej dwie osoby.

Należy wykonać następujące kroki:

1. Sprawdzić, czy żadne osoby i/lub zwierzęta nie znajdują się w pobliżu lub na/pod trampoliną.
2. Skontrolować drogę, którą trzeba przebyć w celu przeniesienia trampoliny. Należy przy tym zwrócić uwagę na przeszkody.
3. Wraz z co najmniej dwiema osobami unieść nieco trampolinę ponad podłogiem.
4. Przenieść trampolinę powoli i ostrożnie, przy czym powinna być ustawiona równolegle do podłoża.
5. Postawić trampolinę w żądanym miejscu ustawienia. Zwrócić uwagę, aby podłoże było równe.
6. Przed pierwszym użyciem sprawdzić, czy trampolina pewnie stoi, a wszystkie jej części są solidnie zamocowane.

## 10.2 Transport trampoliny (w bardziej oddalone miejsce)

W przypadku zamiaru przetransportowania trampoliny w bardziej oddalone miejsce należy ją wcześniej całkowicie rozmontować. Więcej informacji odnośnie demontażu trampoliny można znaleźć w punkcie „9. Wycofanie z użytku”.

## 11. Warunki pogodowe

Przy trudniejszych warunkach pogodowych (nawałnicy, burzy, opadach śniegu lub gradobiciu) konieczne jest zabezpieczenie trampoliny i rozmontowanie jej. Więcej informacji odnośnie demontażu trampoliny można znaleźć w punkcie „9. Wycofanie z użytku”.

### **OSTRZEŻENIE!**

Nie wolno korzystać z trampoliny podczas nawałnicy lub burzy, czy też podczas silnego wiatru! Należy zdemonstrować trampolinę w przypadku prognozowanej burzy, czy też zimowych warunków pogodowych.

W przypadku odpowiednio wcześniej prognozowanej nawałnicy i/lub burzy należy zdemonstrować poniższe części i umieścić je w osłoniętym pomieszczeniu:

- drążki stelaża siatki (2/3) z tulejami drążków (4)
- osłona ramy (11) z zabezpieczeniem przestrzeni pod trampoliną i zabezpieczeniem przed potknięciem (11a/11b)
- gumowe szlufki (6)
- mata do skakania (5) z siatką bezpieczeństwa (5a)

W przypadku opadów śniegu i bardzo niskich temperatur należy przykryć trampolinę.

### **Wskazówka**

W przypadku użycia planeki należy ją zakotwiczyć w podłożu, aby była zabezpieczona przed wiatrem.

Należy zabezpieczyć trampolinę przy silnym wietrze, np. stalowymi kotwami zamocowanymi w podłożu lub przy użyciu obciążań, takich jak worki z piaskiem czy wodą. Zdemonstrować elementy podatne na porywy wiatru, jak matę do skakania (5) z siatką bezpieczeństwa (5a), drążki stelaża siatki (2/3) i osłonę ramy (11) z zabezpieczeniem przestrzeni pod trampoliną i zabezpieczeniem przed potknięciem (11a/11b).

## 12. Techniki skoku

Poniżej znajdują się ważne informacje dotyczące różnych technik skoków oraz wskazówki, jak należy zachowywać się podczas skakania.

- Należy rozpocząć kilkoma łatwymi skokami (skok podstawowy), aby powoli zaznajomić się z właściwościami trampoliny.
- Nie należy skakać za wysoko i zawsze trzeba starać się zachować kontrolę.
- Należy zawsze skakać z białego oznaczenia na macie do skakania i w miarę możliwości lądować również na tym oznaczeniu! Należy uważać, aby nie lądować na obrzeżu!
- Przed rozpoczęciem skomplikowanych skoków należy koniecznie przećwiczyć przerywanie skoków! W tym celu lekko zgiąć kolana podczas lądowania na trampolinie (patrz punkt „12.1 Przerwanie skoku”).
- Należy ograniczać czas ciągłego używania. Robić regularne przerwy.



## 12.1 Przerwanie skoku

Aby przerwać skok, należy lekko zgiąć kolana podczas lądowania na macie do skakania. W ten sposób zmniejsza się powoli siła wyskoku.

## 12.2 Skok podstawowy (rys. 1)

1. Należy stanąć na środku trampoliny i podczas skakania stale koncentrować wzrok na oznaczeniu!
2. Wykonać powolny zamach rękoma do góry i odbić się od trampoliny.
3. Wylądować ponownie na oznaczeniu. Nie skakać zbyt wysoko!

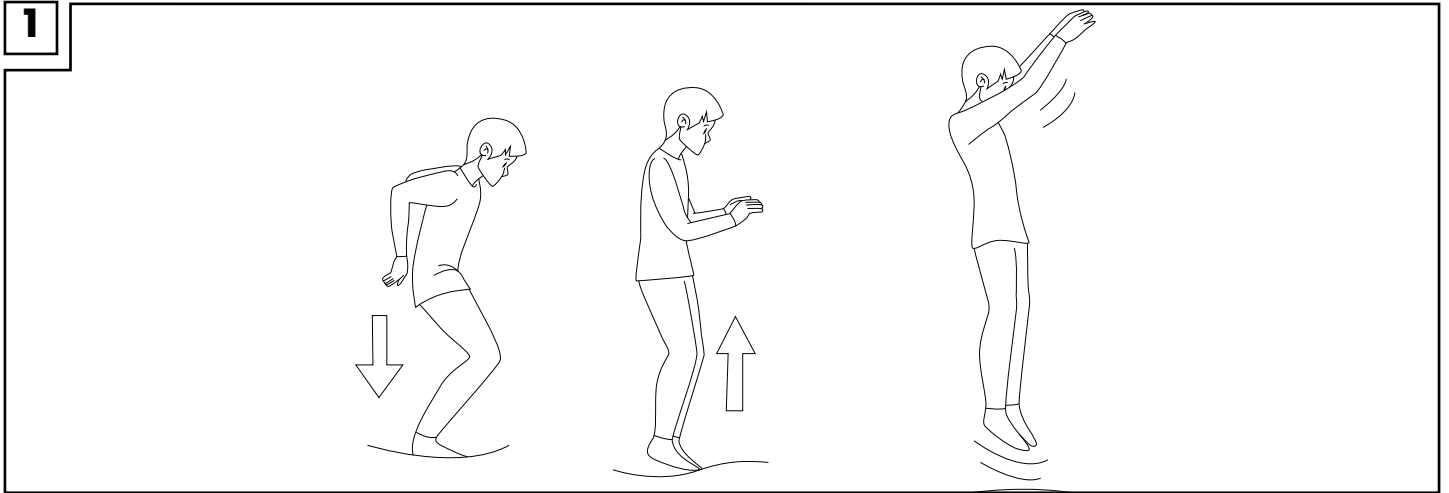

## 12.3 Skok z lądowaniem na kolanach (rys. 2)

1. Wskakiwać podobnie jak przy skoku podstawowym. Przy tym nie skakać zbyt wysoko!
2. Starać się lądować na kolanach, przy czym tułów pozostaje wyprostowany.
3. Przy kolejnym odepchnięciu się należy spróbować ponownie stanąć na nogach.

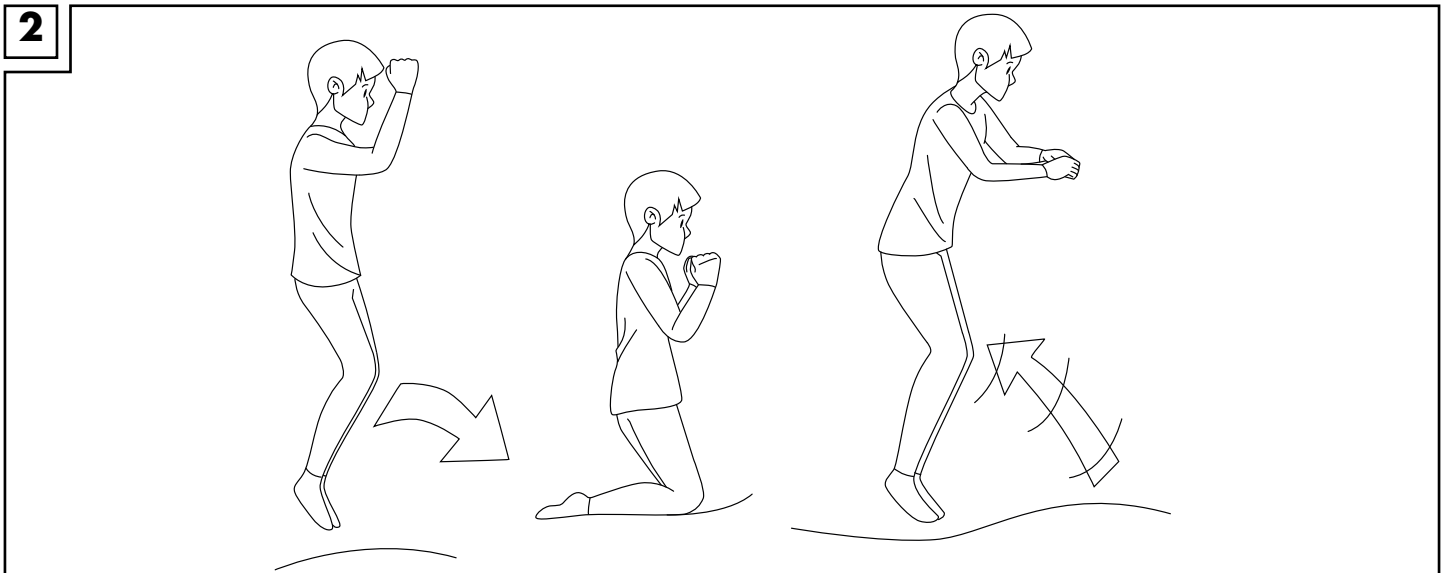

## 12.4 Skok z lądowaniem na siedząco (rys. 3)

1. Wskakiwać podobnie jak przy skoku podstawowym. Przy tym nie skakać zbyt wysoko!
2. Należy próbować wylądować w pozycji siedzącej. Przy tym nie należy wyprostowywać łokci, a raczej utrzymywać ramiona i ręce luźno przy biodrach.
3. Przy kolejnym odepchnięciu się należy spróbować ponownie stanąć na nogach.

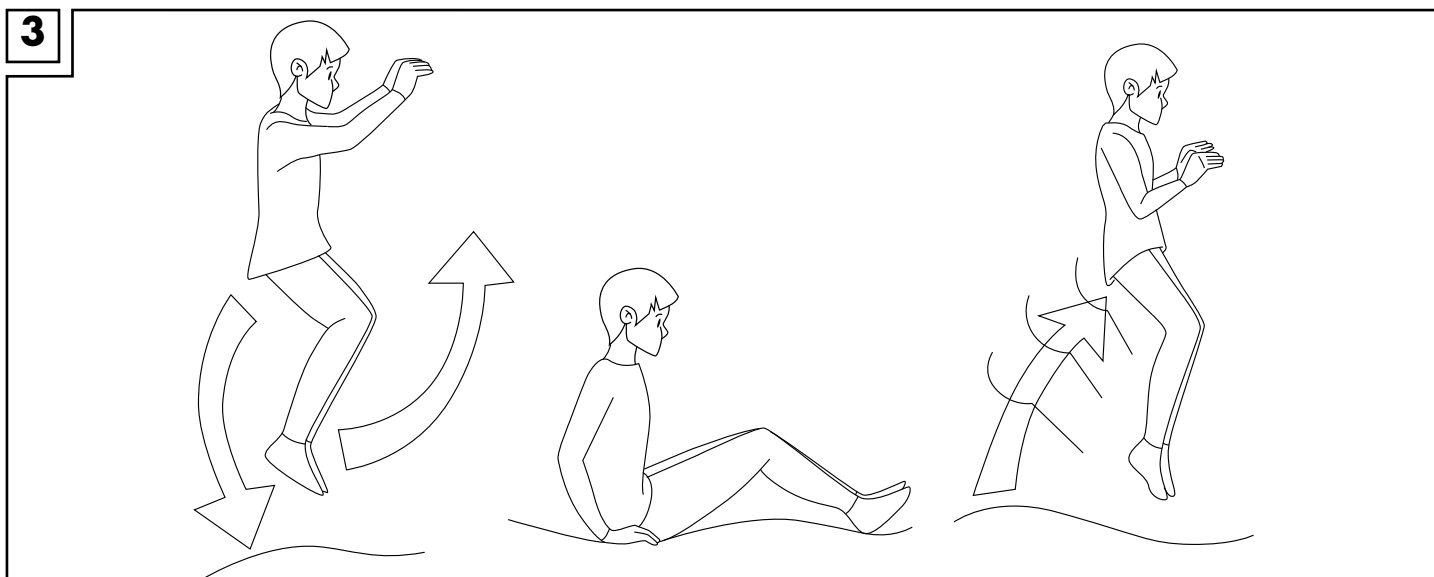

## 13. Konserwacja

Konserwacja jest ważna dla zachowania jakości i bezpieczeństwa trampoliny. Należy przestrzegać poniższych ważnych informacji, aby długo cieszyć się swoją trampoliną.

### **⚠️ OSTRZEŻENIE!**

Na początku i podczas całego sezonu skakania na trampolinie należy w regularnych odstępach czasu wykonywać poniżej wymienione kontrole. W przypadku niespełnienia obowiązku kontroli, może dojść do ciężkich obrażeń ciała.

- Należy uważać, aby w pobliżu trampoliny nie dostały się żadne ostre ani szpiczaste przedmioty, ponieważ w przeciwnym wypadku może dojść do uszkodzenia maty do skakania.
- Nie należy korzystać z trampoliny:
  - w przypadku dziur lub rys w macie do skakania;
  - w przypadku nienaprężonej maty do skakania;
  - w przypadku uszkodzonych części ramy;
  - w przypadku uszkodzonej, brakującej lub niezamocowanej osłony ramy;
  - w przypadku uszkodzonych lub brakujących gumowych taśm – należy je wtedy natychmiast wymienić;
  - kiedy śruby są poluzowane – w razie konieczności dokręcić wszystkie śruby.
- Przed każdym użyciem trampoliny należy sprawdzić ją pod kątem zużytych lub brakujących części. Następujące części zużywalne należy regularnie sprawdzać pod kątem śladów zużycia: Wszelkie osłony i ostre krawędzie, w tym matę do skakania, osłonę ramy, siatkę bezpieczeństwa oraz osłony piankowe drążków stelaża siatki. W razie potrzeby wymienić uszkodzone części.
- Należy przed każdym użyciem trampoliny sprawdzić, czy drążki, połączenia wtykowe oraz bolce i kołki zabezpieczające są w nieuszkodzonym stanie i nie mogą się zluźnić podczas wykonywania skoków.
- Należy wymienić siatkę bezpieczeństwa, jeśli widoczne są oznaki zużycia materiału.
- Należy co 3 lata wymieniać siatkę bezpieczeństwa, matę do skakania oraz elementy zabezpieczające.

## 14. Pielęgnacja

Dla zapewnienia długiej żywotności trampoliny należy regularnie sprawdzać czystość maty do skakania oraz części wewnętrznej.

Należy czyścić trampolinę w następujący sposób:

1. Usunąć z trampoliny wszelkie nieczystości, np. liście.
2. Przetrzeć wilgotną ścierką osady powstałe na skutek opadów deszczu.
3. Następnie należy całkowicie osuszyć wyczyszczone części za pomocą suchej ścierki.

**WAŻNE!** Nie czyścić przy użyciu ostrych środków czyszczących, w przeciwnym wypadku może dojść do uszkodzenia materiału.

## 15. Przechowywanie

W celu przechowywania części trampoliny konieczne jest zdemontowanie następujących komponentów:

- zdjęć siatkę bezpieczeństwa (5a) z zaślepek drążków (8)
- drążki stelaża siatki (2/3) z tulejami drążków (4)

Te komponenty należy następnie przechowywać w suchym i czystym miejscu w temperaturze pokojowej. Więcej informacji odnośnie demontażu trampoliny można znaleźć w punkcie „9. Wycofanie z użytku”.

### **OSTRZEŻENIE!**

Nieprawidłowe przechowywanie trampoliny może spowodować przedwczesne zużycie, a także prowadzić do pęknięć konstrukcji.

### **Wskazówka**

Aby zabezpieczyć na zimę pozostałe części trampoliny, można przykryć trampolinę plandeką, którą następnie należy zamocować w celu przygotowania na działanie wiatru i zimowe warunki.

Wszystkie części trampoliny należy przechowywać w suchym i czystym miejscu w temperaturze pokojowej.

## 16. Akcesoria (dostępne opcjonalnie)

Pod niżej podanym adresem serwisu można zamówić następujące akcesoria do tej trampoliny:

- mata do skakania z siatką bezpieczeństwa,
- osłona ramy,
- gumowe szlufki,
- drążki stelaża siatki,
- napinacz szlufek,
- drążki obręczy,
- elementy łączące,
- zaślepki drążków.

### **Wskazówka**

Należy używać wyłącznie oryginalnych części zamiennych i akcesoriów. Można to zamówić, kontaktując się z podanym punktem serwisowym.

## 17. Utylizacja

Trampolinę oraz opakowanie należy utylizować zgodnie z obowiązującymi przepisami lokalnymi.

Opakowania, takie jak torby plastikowe, nie powinny znaleźć się w rękach dzieci.

Opakowanie przechowywać w miejscu niedostępnym dla dzieci.



Trampolinę oraz opakowanie należy utylizować w sposób przyjazny dla środowiska.



Kod materiału do recyklingu służy do oznaczenia różnych materiałów przeznaczonych do zwrotu w celu ponownego przetworzenia (recyklingu).

Kod składa się z symbolu, który powinien odzwierciedlać cykl odzysku, oraz numeru oznaczającego materiał.

## 18. Wskazówki dotyczące gwarancji i serwisowania

Trampolina została wyprodukowana bardzo starannie i była poddawana stałej kontroli. Firma DELTA-SPORT HANDELSKONTOR GmbH udziela prywatnym klientom końcowym na tę trampolinę trzyletniej gwarancji, licząc od daty zakupu (okres gwarancyjny), zgodnie z następującymi warunkami. Gwarancja obejmuje wyłącznie wady materiałowe i fabryczne. Gwarancja nie obejmuje części, które podlegają normalnemu zużyciu i które z tego powodu są traktowane jako części eksploatacyjne (np. baterie) oraz części, które można łatwo uszkodzić, np. przetłączniki, akumulatory lub części wykonane ze szkła.

Wyklucza się roszczenia wynikające z tej gwarancji w następujących przypadkach: niefachowe lub niezgodnie z przeznaczeniem korzystanie, korzystanie nie mieszczące się w ramach przewidzianego użycia lub przewidzianego zakresu użycia, nieprzestrzeganie zaleceń umieszczonych w instrukcji, chyba, że klient końcowy udowodni, że występuje wada materiałowa lub fabryczna, która nie wynika z jednej powyżej wymienionych okoliczności.

Roszczeń z tytułu gwarancji można dochodzić wyłącznie w okresie gwarancyjnym pod warunkiem przedstawienia oryginalnego dowodu zakupu. Z tego powodu należy zachować oryginalny dowód zakupu. Okres gwarancji nie ulega przedłużeniu ze względu na jakiegokolwiek naprawy z tytułu gwarancji, rękojmi lub dobrej woli firmy.

Powyższe postanowienie obejmuje również wymienione lub poddane naprawie części produktu.

W razie reklamacji należy najpierw skontaktować się z nami pod niżej podanym numerem infolinii serwisowej lub e-mailem. W razie zgłoszenia gwarancyjnego trampolina zostanie – wg naszego uznania – bezpłatnie naprawiona, wymieniona lub też zostanie zwrócona kwota zakupu. Nie występują inne prawa wynikające z gwarancji.

Prawa ustawowe użytkownika, w szczególności roszczenia gwarancyjne wobec właściwego sprzedawcy, nie są ograniczone niniejszą gwarancją.

W przypadku wymiany części lub całego artykułu okres gwarancji przedłuża się o trzy lata zgodnie z art. 581 § 1 kodeksu cywilnego. Po upływie czasu gwarancji powstałe naprawy są płatne.

IAN: 388638\_2104

 Serwis Polska

Tel.: 22 397 4996

E-Mail: [deltasport@lidl.pl](mailto:deltasport@lidl.pl)

## **Słownik pojęć**

### **Mata do skakania**

Mata do skakania jest mocowana do stelaża ramy trampoliny za gumowych szlufek. Mata do skakania to obszar, na którym wykonywane są skoki.

### **Ostona ramy**

Ostona ramy znajduje się na trampolinie pomiędzy matą do skakania a ramą trampoliny. Ostona ramy chroni skaczącą na trampolinie osobę przed potencjalnymi obrażeniami w wyniku kontaktu z naprężonymi gumowymi szlufkami.

### **Siatka bezpieczeństwa**

Siatka bezpieczeństwa chroni użytkownika przed przypadkowym wypadnięciem lub wyskoczeniem z trampoliny.

### **Gumowa szlufka**

Gumowe szlufki umożliwiają skakanie na macie do skakania. Stanowią one elastyczne połączenie maty do skakania z ramą trampoliny.

### **Napinacz szlufek**

Napinacz szlufek to ważne narzędzie, które umożliwia przyłączenie naciągniętych gumowych szlufek do ramy trampoliny. W żadnym wypadku nie należy mocować gumowych szlufek do ramy trampoliny bez użycia napinacza szlufek! W przeciwnym wypadku istnieje niebezpieczeństwo odniesienia obrażeń!

### **Zapięcie bezpieczeństwa**

Zapięcie bezpieczeństwa znajduje się na zamku błyskawicznym siatki bezpieczeństwa. Zabezpiecza ono dodatkowo zamknięte wejście do trampoliny, kiedy ktoś znajduje się na trampolinie. Zapięcie bezpieczeństwa musi być zawsze zamknięte łącznie z zamkiem błyskawicznym.

Srdečně blahopřejeme! Svým nákupem jste se rozhodli pro kvalitní trampolínu. Před prvním použitím se prosím s trampolínou seznámte.

 **Pozorně si přečtěte následující návod k použití.**

Návod k použití je nedílnou součástí trampolíny. Uložte ho, stejně jako obal, pečlivě pro budoucí použití. Pokud trampolínu předáváte třetím osobám, vždy přiložte tento návod k použití. Tuto trampolínu musí sestavovat nejméně dvě dospělé osoby. Tato trampolína je hračka určená pro věk od 3 let a je určena pro použití v interiéru i venku. Trampolína je určena pro soukromé použití a není vhodná pro komerční účely.

## 1. Obsah balení/seznam dílů (obr. A)

- (1) tyč rámu 6 x
  - (2) tyč sítě nahoře 6 x
  - (3) tyč sítě dole 6 x
  - (4) chránič tyče 6 x
  - (5) skákací podložka 1 x
    - (5a) ochranná síť 1 x
    - (5b) oko 30 x
    - (5c) poutko ochranné sítě 6 x
    - (5d) bezpečnostní uzávěr 1 x
    - (5e) zip 1 x
  - (6) gumové poutko 30 x
  - (7) patka 6 x
  - (8) krytka tyče 6 x
  - (9) spojka 6 x
  - (10) napínač poutka 1 x
  - (11) chránič rámu 1 x
    - (11a) ochrana proti lezení 1 x
    - (11b) ochrana proti zakopnutí 6 x
    - (11c) pásky ochrany proti lezení 6 x
  - (12) pružná podložka 6 x
  - (13) podložka 12 x
  - (14) šroub 12 x
  - (15) šestihranný klíč 1 x
- návod k sestavení 1 x
- návod k použití 1 x

## 2. Technické údaje

Rozměry (po sestavení): cca 180 x 190 cm (Ø x v)

Hmotnost (vč. ochranné sítě): cca 10,8 kg

Výška vstupu: cca 34 cm



Max. zatížení: 25 kg



Datum výroby (měsíc/rok): 10/2021

**CE** Společnost Delta-Sport Handelskontor GmbH tímto prohlašuje, že tato trampolína je v souladu s následujícími základními požadavky a ostatními příslušnými ustanoveními:

2009/48/ES – Směrnice o bezpečnosti hraček

## 3. Použití dle určení

Tato trampolína je hračka určená pro věk od 3 let a je určena pro použití v interiéru i venku. Trampolína je určena pro soukromé použití a není vhodná pro komerční účely. Trampolínu lze zatížit maximálně 25 kg! Trampolína není vhodná pro terapeutické účely.

## 4. Použité symboly a signální slova

### **UPOZORNĚNÍ!**

Signální slovo označuje riziko vysokého stupně, které, pokud se ho nelze vyvarovat, může mít za následek závažné poranění.

### **Upozornění**

Další informace k použití zařízení.

## 5. Bezpečnostní pokyny

### **⚠ UPOZORNĚNÍ! Nevhodné pro děti mladší 36 měsíců. Nebezpečí zalknutí. Malé části.**

- Trampolína je vhodná pro děti od 3 let, neboť pro děti mladší 3 let může být velmi obtížné posoudit fyzikální a dynamické vlastnosti skákací podložky a dovednosti potřebné ke koordinaci.
- Trampolína není určena k používání osobami (včetně dětí) s omezenými fyzickými, smyslovými nebo duševními schopnostmi nebo s nedostatkem zkušeností a/nebo znalostí, pokud nejsou pod dohledem osoby odpovědné za jejich bezpečnost a neobdržely od ní pokyny, jak trampolínu používat.
- Těhotné ženy nesmí trampolínu používat.

### **⚠ UPOZORNĚNÍ!**

- Neskákejte přemety. Dopad na hlavu nebo krk může mít za následek vážné zranění, ochrnutí nebo dokonce smrt!
- Neprovádějte riskantní skoky a neskákejte příliš vysoko nebo přes ochrannou síť!
- Jen pro domácí použití.
- Nepořádejte závody ve skocích nebo podobně.
- Nikdy neskákejte ze skákací podložky přímo na zem! Při tvrdém nárazu hrozí vysoké nebezpečí poranění!
- Pouze jeden uživatel. Nebezpečí srážky!
- Nepoužívejte trampolínu, pokud jste zraněni nebo máte nějaké zdravotní omezení, např. zraněný kotníkový kloub, bolesti zad, těhotenství atd.
- Pokud máte pocit závratě nebo bušení srdce atd., okamžitě trampolínu opusťte a obraťte se na lékaře.
- Ujistěte se, že na Vašem oblečení nejsou žádné ostré háčky, oka a podobně. Hrozí nebezpečí poranění!
- Nikdy úmyslně neskákejte do ochranné sítě nebo přes ni, nesnažte se za ni vytahovat nebo se věšet za krytky tyčí. Hrozí nebezpečí poranění!
- Před vstupem na trampolínu se ujistěte, že pod trampolínu nebo na ní nejsou žádní lidé, zvířata nebo předměty! Hrozí nebezpečí poranění jak zvířete, tak uživatele!

### 5.1 BEZPEČNOSTNÍ POKYNY K POUŽÍVÁNÍ

- Upozornění. Maximálně 25 kg.  
Tato trampolína je určena pro maximální hmotnost uživatele 25 kg. Nepoužívejte trampolínu, pokud máte vyšší tělesnou hmotnost.
- Upozornění. Nepoužívejte ji, když je skákací podložka mokrá.
- Upozornění. Před skákáním vyprázdněte kapsy a nemějte nic v rukou.
- Upozornění. Vždy skákejte uprostřed skákací podložky. Nikdy na okraji!
- Upozornění. Při skákání nejezte.
- Upozornění. Neseskakujte z trampolíny.
- Upozornění. Omezte délku používání bez přerušování (dělejte pravidelné přestávky).
- Upozornění. Skákejte bez obuvi.
- Upozornění. Při silném větru trampolínu zajistěte a nepoužívejte (viz odstavec „11. Povětrnostní podmínky“).
- Upozornění. Před skákáním vždy zavřete otvor ochranné sítě.
- Před skákáním zkontrolujte správné upevnění pěnových chráničů.
- Je nutný dohled dospělé osoby.
- Pokud patříte do skupiny osob se zdravotními riziky, poradte se před použitím trampolíny se svým lékařem.



- Trampolína není vhodná pro terapeutické účely.
- Před každým použitím trampolínu zkontrolujte z hlediska poškození, opotřebení, trhlin a chybějících částí! Nesmí se používat, pokud je viditelně poškozená nebo defektní.
- Před každým použitím se ujistěte, že je trampolína správně smontovaná a že chrániče rámu a ochranná síť jsou pečlivě připevněny a správně umístěny.
- Vždy se odrážejte ze značky na skákací podložce a snažte se na ni znovu dopadnout. Pokud přistanete vedle značky, okamžitě skákání přerušte a začněte znovu ze značky.
- Před každým použitím zkontrolujte spojení mezi nohama a částmi rámu.
- Při skákání zaměřte pohled na střed trampolíny. To Vám pomůže udržet si kontrolu.
- Vždy se ujistěte, že dohlížející osoba zná trampolínu a její vlastnosti.
- Skákejte pouze při dostatečném osvětlení. Nikdy ve tmě.

## 5.2 BEZPEČNOSTNÍ POKYNY K SESTAVENÍ

- Upozornění. Trampolínu musí sestavit minimálně dvě dospělé osoby podle návodu k sestavení a poté ji musí před prvním použitím zkontrolovat.
- Trampolínu používejte až po kompletní montáži.
- Při montáži dávejte pozor, abyste se nepřiskřípli! Při sestavování trampolíny noste ochranné rukavice. Dávejte pozor na místa, kde hrozí přiskřípnutí.
- Pro sestavení se používají šroubové matice. Jsou vhodné pro jednorázovou montáž a po povolení je nutné je vyměnit.
- Na ochrannou síť nesmí být připevněny ani zavěšeny žádné cizí předměty.
- Používejte pouze originální náhradní díly a příslušenství. V tomto případě se obraťte na náš zákaznický servis.
- Trampolína se smí používat, pouze pokud je správně sestavená.

## 5.3 ÚDRŽBA/PÉČE

- V pravidelných intervalech kontrolujte šroubová spojení a dotahujte je.
- Neprovádějte na trampolíně neodborné úpravy.
- Vadné díly je nutné vždy vyměnit pouze za originální náhradní díly. V tomto případě se obraťte na náš zákaznický servis.
- Ochrannou síť, skákací podložku, chránič rámu a pěnové chrániče tyčí sítě každé 3 roky vyměňte.

### **i** Upozornění

- Pokud máte dlouhé vlasy, svažte je před vstupem na trampolínu gumičkou!
- Doporučujeme nosit horní díl s dlouhým rukávem a dlouhé kalhoty, abyste se chránili před možným poškrábáním a odřením. Oblečení musí být těsné, ale pohodlné.
- Vyvarujte se příliš vysokých skoků a nepřeceňujte se. Zpočátku pozvolna zvyšujte intenzitu skákání, ale nepřeháňejte to. Vždy dbejte na to, abyste měli nad svými skoky kontrolu.

## 6. Výběr stanoviště

- Trampolína je určena k použití v interiéru i venku.
- Stanoviště pro umístění trampolíny volte pečlivě. Trampolína se nesmí umísťovat na tvrdých površích.
- Nestavte trampolínu na hladkých površích, jako je např. dlažba! Mohla by sklouznout!
- Postavte trampolínu na rovné ploše nejméně ve vzdálenosti 2 m od jiných předmětů nebo překážek, např. schodů, plotu, garáže, domu, přečnávajících větví, šňůr na prádlo nebo elektrického vedení. Dbejte na to, aby zejména směrem nahoru bylo dostatek místa. Nestavte ji v blízkosti oken, stěn, stromů atd. Nad trampolínou by měl být volný prostor min. 7,5 m.
- Trampolína nesmí být umístěna na beton, asfalt nebo podobné tvrdé povrchy ani v blízkosti kolidujících zařízení, jako jsou např. bazénky, houpačky, skluzavky, prolézačky, nábytek atd.
- Trampolína se nesmí zapouštět do země.
- Postavte trampolínu na bezpečném místě tak, aby ji nemohl odfouknout vítr nebo se nemohla převrátit!
- Postavte trampolínu tak, aby ji po použití nemohly použít jiné osoby bez dozoru, a zabezpečte ji proti nepovolenému použití!

## 7. Sestavení

Vyjměte všechny díly z obalu a zkontrolujte, zda jsou k dispozici všechny součásti. Pokud by tomu tak nebylo, kontaktujte prosím náš zákaznický servis.

### **Upozornění!**

Montáž trampolíny by měly vzhledem k její velikosti provádět minimálně dvě dospělé osoby.

### **UPOZORNĚNÍ!**

Při sestavování trampolíny noste ochranné rukavice a pracujte opatrně a pečlivě. Dávejte pozor, abyste se nepřiskřípli! Hrozí nebezpečí poranění!

### **Upozornění**

K sestavení použijte samostatný návod k sestavení. Zde jsou potřebné informace k jednotlivým krokům vizuálně znázorněny.

### 7.1 Sestavení spodního rámu

Spodní rám je nutné sestavit z několika tyčí rámu (1). Postupujte následovně:

1. Vyberte pro trampolínu vhodné stanoviště. Podrobnější informace najdete v odstavci „6. Výběr stanoviště“.
2. Do kruhu pokládejte střídavě vždy tyč rámu (1) a spojku (9).

### **Upozornění**

Tyče rámu (1) jsou na jednom konci užší než na druhém. Položte tyče rámu (1) se spojkami (9) do kruhu tak, aby vždy jeden široký a jeden úzký konec tyče rámu (1a/1b) ležel na jedné spojce (9). Otvory ve spojkách (9) směřují ven.

3. Nasadíte široký konec tyče rámu (1a) na spojku (9) a na druhou stranu nasadíte úzký konec další tyče rámu (1b).

### **Upozornění**

Nasadíte vždy nejprve široký konec tyče rámu (1a) do spojky (9), než na druhou stranu nasadíte úzký konec (1b).

4. Krok 3 opakujte, až budete mít uzavřený kruh.

### **Upozornění**

Konce tyčí rámu (1) musí být úplně zasunuté ve spojce (9).

5. Zasuňte vždy jeden šroub (14) s jednou podložkou (13) do otvoru spojky (9) a s pomocí šestihranného klíče (15) šroub utáhněte.

6. Krok 5 opakujte, až budou všechny tyče rámu (1) sešroubované se spojkami (9).

7. Na spodní otvory spojek (9) nasuňte jednu patku (7) a upevněte ji vždy jednou podložkou (13), jednou pružnou podložkou (12) a jedním šroubem (14).

### **Upozornění**

Patky (7) musí směřovat ven.

8. Krok 7 opakujte, až bude pod všemi spojkami (9) patka (7).

## **7.2 Usazení skákací podložky**

Skákací podložka (5) se napíná 30 gumovými poutky (6). Pořadí nasazení je důležité pro zajištění rovnoměrného rozložení sil. Při správném pořadí je montáž jednodušší a bezpečnější. Postupujte následovně:

1. Skákací podložku (5) s ochrannou sítí (5a) rozprostřete uvnitř spodního rámu. Dbejte na to, aby ochranná síť (5a) ležela na skákací podložce.

### **UPOZORNĚNÍ!**

Při vsazování gumových poutek (6) postupujte opatrně! Gumová poutka (6) jsou při nasazování pod napětím! Hrozí nebezpečí poranění!

### **UPOZORNĚNÍ!**

Při nasazování gumových poutek (6) postupujte pečlivě a dodržujte přesně následující instrukce, abyste skákací podložku (5) nasadili správně. V opačném případě hrozí nebezpečí poranění!

### **Upozornění**

Skákací podložka (5) je vybavena 30 oky (5b). Skákací podložku (5) položte do středu rámové konstrukce tak, aby se otvor ochranné sítě (5a) nacházel mezi dvěma patkami (7).

2. Vezměte oko (5b) (bod 0), které se nachází přímo pod vchodem ochranné sítě (5a), a protáhněte skrz něj gumové poutko (6) s koncem poutka (6a), až se kulička (6b) gumového poutka (6) bude nacházet bočně na oku (5b).

3. Konec poutka (6a) gumového poutka (6) položte na rámovou konstrukci mezi dvě patky (7).

4. Napínač poutka (10) protáhněte skrz konec poutka (6a) pod rámovou konstrukcí.

5. Háčkem napínače poutka (10) uchopte kuličku (6b) gumového poutka (6) a zatlačte napínač poutka (10) kolmo dolů. Gumové poutko (6) se napínačem poutka (10) napne směrem ke skákací podložce (5).

6. Napínač poutka (10) vykloňte úplně dozadu a vytáhněte kuličku (6b) pod gumovým poutkem (6) dozadu.

7. Konec poutka (6a) obejme kuličku (6b) gumového poutka (6) a vy můžete háček napínače poutka (10) sundat z kuličky (6b) gumového poutka (6).

## **UPOZORNĚNÍ!**

Při upevňování gumových poutek (6) vždy používejte napínač poutka (10). Dbejte na to, aby bylo gumové poutko (6) úplně napnuté kolem kuličky (6b). Jinak hrozí nebezpečí poranění!

8. Napočítejte o 10 ok (5b) dál a 11. oko (5b) upevněte gumovým poutkem (6) na rámovou konstrukci.
9. Opět napočítejte o 10 ok (5b) dál a 21. oko (5b) upevněte dalším gumovým poutkem (6) na rámovou konstrukci.
10. Upevněte od bodu 0 volné 5. oko (5b) s pomocí gumového poutka (6) na rámovou konstrukci. Následně napočítejte o 10 ok (5b) dál a 15. oko (5b) upevněte gumovým poutkem (6) na rámovou konstrukci. Postup opakujte, dokud se nedostanete opět k bodu 0.
11. V libovolném pořadí upevněte zbývající oka (5b) s pomocí gumových poutek (6) na rámovou konstrukci.

### **7.3 Připevnění chrániče rámu**

Chránič rámu (11) chrání před kontaktem s gumovými poutky (6). Díky dodatečné ochraně proti lezení a zakopnutí (11a/11b) je zaručena větší bezpečnost mimo trampolínu. Montáž je nutné provádět pečlivě, aby při skákání a/ nebo pádu nedošlo ke zranění. Postupujte následovně:

1. Položte ochranu rámu (11) na tyče rámu (1) tak, abyste mohli vždy jeden otvor ochrany rámu (11) nasunout přes jeden otvor spojky (9a).
2. Ochranu proti lezení (11a) natáhněte po obvodu směrem dolů.

## **Upozornění**

Nad každou patkou leží jedna ochrana proti zakopnutí (11b).

3. Svažte konce pásek ochrany proti lezení (11c) a převlékněte je přes konec patky (7).
4. Přetáhněte gumová poutka (11d) ochrany proti zakopnutí (11b) přes špičku patky (7).
5. Zopakujte krok 3 a 4, až bude na všech patkách (7) upevněné pásky ochrany proti lezení (11c) a gumová poutka (11d) ochrany proti zakopnutí (11b).

## **Upozornění**

Ochrana proti zakopnutí (11b) se musí nacházet nad patkou (7).

### **7.4 Montáž ochranné sítě**

Ochranná síť (5a) se upevňuje s pomocí poutek ochranné sítě (5c) na krytky tyčí (8). Krytky tyčí (8) jsou nasunuté na tyčích sítě (2), které jsou s tyčemi sítě (3) spojené a upevněné na spojce (9). Postupujte následovně:

1. Spojte tyče sítě (2) a (3).
2. Konec tyče sítě (3) nasuňte na otvor (9a) spojky (9).
3. Zopakujte kroky 1 a 2 pětkrát.

## **Upozornění**

Tyče sítě (2) a (3) musí být vyklenuté směrem ven.

4. Na každou tyč sítě (2) a (3) navlékněte chránič tyče (4).
5. Tento krok zopakujte pětkrát.
6. Na konec tyče sítě (2) nasuňte krytku tyče (8).
7. Tento krok zopakujte pětkrát.

## 7.5 Připevnění ochranné sítě

Ochrannou síť (5a) musíte upevnit na krytky tyče (8). Postupujte následovně:

1. Vezměte jedno poutko ochranné sítě (5c) a zafixujte jej na krytce sítě (8), která se nachází poblíž.
2. Tento krok opakujte, až budou všechna poutka ochranné sítě (5c) zafixovaná na krytkách tyčí (8).

### **Upozornění**

Zip (5e) na ochranné síti (5a) musí být zavřený.

## 8. Použití

Níže jsou uvedeny instrukce a rady k používání trampolíny. Z důvodu bezpečnosti uživatelů, osob a zvířat v okolí je třeba dodržovat pokyny v návodu.

### **Upozornění**

Před vstupem na výrobek se trochu protáhněte, aby se Vaše svaly pomalu zahřály.

### 8.1 Vstup na trampolínu

#### **UPOZORNĚNÍ!**

Před vstupem na trampolínu se ujistěte, že pod trampolínu nebo na ní nejsou žádní lidé, zvířata nebo předměty! Hrozí nebezpečí poranění jak zvířete, tak uživatele!

1. Otevřete bezpečnostní uzávěr (5d) a potom zip (5e) na ochranné síti (5a).
2. Opatrně projděte ochrannou síť (5a). Při vstupu dávejte pozor, abyste neuvízli.
3. Po vstoupení na trampolínu zavřete zip (5e) na ochranné síti (5a) a bezpečnostní uzávěr (5d). To musí zkontrolovat dohlížející osoba!

### **Upozornění**

Bezpečnostní otvor lze v zásadě zavřít i zevnitř (viz odstavec „8.2 Opuštění trampolíny“). Nejprve zavřete bezpečnostní uzávěr (5d) a potom zip (5e).

### 8.2 Opuštění trampolíny

1. Jestliže chcete trampolínu opustit, otevřete zip (5e) a potom bezpečnostní uzávěr (5d) ochranné sítě (5a).
2. Posadte se na chránič rámu (11) a projděte otvorem v ochranné síti nejprve nohama.

#### **UPOZORNĚNÍ!**

Neseskakujte z trampolíny.

### **Upozornění**

Po opuštění trampolíny nejprve zavřete zip (5e) a potom bezpečnostní uzávěr (5d).

### 8.3 Použití trampolíny

- Nikdy na trampolínu nevstupujte bez dozoru! Vždy musí být přítomna dospělá osoba, která je obeznámena s trampolínou a jejími vlastnostmi!
- Nepoužívejte trampolínu, pokud je skákací podložka mokrá!
- Před každým použitím trampolínu zkontrolujte z hlediska opotřebení, poškození a chybějících částí! Trampolína se smí používat pouze v bezvadném stavu!

#### **UPOZORNĚNÍ!**

Před vstupem na trampolínu se ujistěte, že pod trampolínou nebo na ní nejsou žádní lidé, zvířata nebo předměty! Hrozí nebezpečí poranění jak zvířete, tak uživatele!

- Na trampolínu vstupujte výhradně bosí, v punčochách nebo cvičkách!

#### **UPOZORNĚNÍ!**

Neskákejte přemety! Dopad na hlavu nebo krk může mít za následek vážné zranění, ochrnutí nebo dokonce smrt! Neprovádějte riskantní skoky a neskákejte příliš vysoko nebo přes ochrannou síť (5a)! Nepořádejte závody ve skocích nebo podobně!

- Pouze jeden uživatel. Nebezpečí srážky!

### 9. Vyřazení z provozu

Než budete trampolínu přemisťovat (na vzdálenější místo) nebo budete chtít trampolínu zazimovat, musíte ji demonstrovat.

Při demontáži použijte dodaný návod k sestavení a zde popsané kroky v „7. Sestavení“. Při demontáži postupujte v opačném pořadí jednotlivých kroků.

Části demontujte v následujícím pořadí:

1. Poutka ochranné sítě (5c) sundejte z krytek tyčí (8).
2. Tyče sítě (2/3) demontujte z otvorů spojek (9a).
3. Chrániče tyče (4) stáhněte ze spojených tyčí sítě (2) a (3).
4. Demontujte tyče sítě (2) a (3).
5. Sundejte pásky (11c/11d) z ochrany proti lezení a zakopnutí (11a/11b) z patek (7).
6. Odstraňte ochranu rámu (11).
7. Sundejte gumová poutka (6) s pomocí napínače poutka (10) z rámové konstrukce.

#### **UPOZORNĚNÍ!**

Sundávejte gumová poutka (6) je s pomocí napínače poutka (10). Při odstraňování gumových poutek (6) postupujte velmi opatrně! Gumová poutka (6) jsou pod napětím! Hrozí nebezpečí poranění!

8. Sundejte skákací podložku (5) s ochrannou sítí (5a).
9. Rozložte spodní rám.

## 10. Přeprava

Trampolínu můžete přemístit na jiné, bližší místo nebo ji přepravovat na delší vzdálenosti. Přitom je nutné dodržet následující body:

### 10.1 Přemístění trampolíny (na blízké stanoviště)

Jestliže chcete trampolínu přemístit o několik metrů, potřebujete k tomu nejméně dvě osoby.

Postupujte takto:

1. Zkontrolujte, že se v blízkosti nebo na trampolíně/pod trampolínou nenacházejí žádné osoby a/nebo zvířata.
2. Zkontrolujte dráhu, kterou musíte urazit pro přemístění trampolíny. Přitom dávejte pozor na překážky.
3. Zvedněte trampolínu ze země nejméně ve dvou osobách.
4. Noste trampolínu pomalu a opatrně vodorovně k zemi.
5. Postavte trampolínu na požadovaném stanovišti. Dbejte na rovný podklad.
6. Před prvním použitím zkontrolujte bezpečné ustavení trampolíny a utažení všech dílů.

### 10.2 Přeprava trampolíny (vzdálená změna stanoviště)

Pokud chcete trampolínu přepravovat na velkou vzdálenost, musíte ji předem úplně demontovat. Podrobnější informace k demontáži trampolíny najdete v odstavci „9. Vyřazení z provozu“.

## 11. Povětrnostní podmínky

Při nepříznivých povětrnostních podmínkách (vichřice, bouřka, sněžení nebo krupobití) je nutné trampolínu zabezpečit a demontovat. Podrobnější informace k demontáži trampolíny najdete v odstavci „9. Vyřazení z provozu“.

### UPOZORNĚNÍ!

Trampolína se během vichřice nebo bouřky a při silném větru nesmí používat! Demontujte trampolínu, pokud je ohlášeno větrné nebo chladné počasí.

Při včasném oznámení bouře a/nebo vichřice demontujte uvedené díly a uložte je v místnosti:

- tyče sítě (2/3) s chrániči tyče (4)
- chránič rámu (11) s ochranou proti lezení a zakopnutí (11a/11b)
- gumová poutka (6)
- skákací podložka (5) s ochrannou sítí (5a)

Při sněžení a velmi nízkých teplotách by se měla trampolína zakrýt.

### Upozornění

Jestliže použijete plachtu, musí být ukotvena proti větru.

Při silném větru trampolínu zajistěte, například ocelovými kotvami v zemi nebo závažím, jako jsou pytle s pískem nebo vodou. Sundejte lapače větru, například skákací podložku (5) s ochrannou sítí (5a), tyčemi sítě (2/3) a ochranou rámu (11) s ochranou proti lezení a zakopnutí (11a/11b).

## 12. Techniky skákání

Níže získáte důležité informace o různých technikách skákání a tipy, jak byste se měli při skákání chovat.

- Začněte několika velmi jednoduchými skoky (základní skok), abyste si pomalu zvykli na vlastnosti trampolíny.
- Neskákejte příliš vysoko a vždy se snažte mít vše pod kontrolou.
- Vždy se odrážejte z bílé značky na skákací podložce a snažte se na ni znovu dopadnout! Dbejte na to, abyste nedopadli na okraj!
- Než se pokusíte o složitější skoky, procvičte si přerušení skoku! Když dopadáte na trampolínu, pokrčte přitom mírně kolena (viz „12.1 Přerušení skoku“).
- Omezte délku používání bez přerušení. Pravidelně dělejte přestávky.

### 12.1 Přerušení skoku

Pokud chcete skok přerušit, pokrčte mírně kolena, jakmile dopadnete na skákací podložku. Pomalu tím ztratíte odrazovou sílu.

### 12.2 Základní skok (obr. 1)

1. Postavte se doprostřed trampolíny a směrujte zrak při skoku vždy na značku!
2. Pomalu švihněte pažemi nahoru a odrazte se od trampolíny.
3. Dopadněte opět na značku. Neskákejte příliš vysoko!

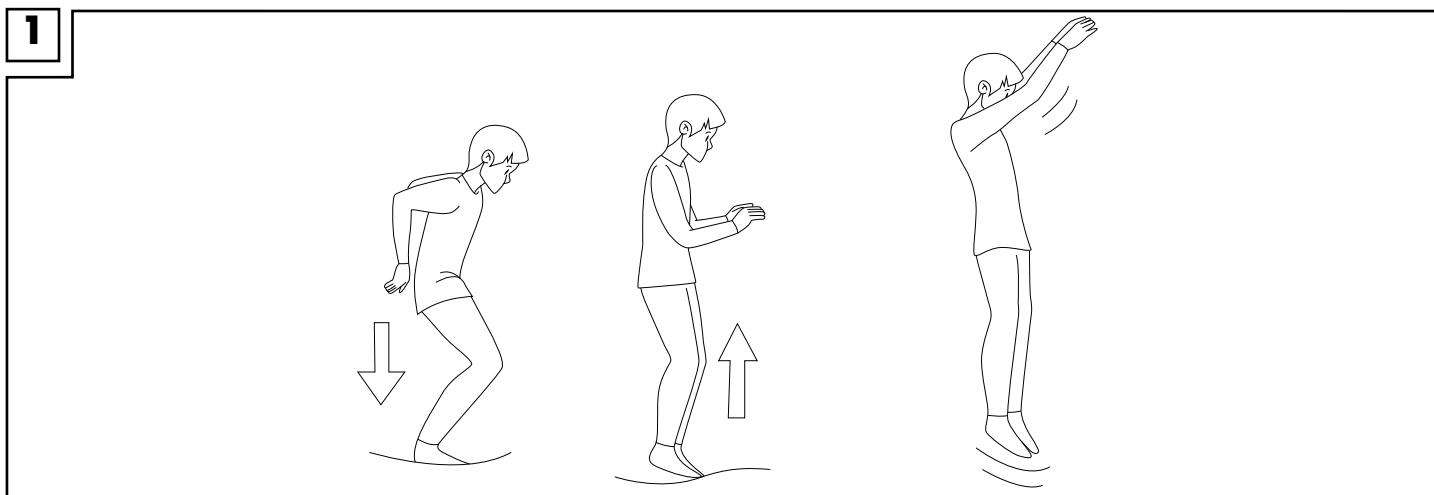



### 12.3 Skok na kolenou (obr. 2)

1. Odrazte se jako při základním skoku. Neskákejte přitom příliš vysoko!
2. Pokuste se dopadnout na kolena, přičemž hrudník zůstane vzpřímený.
3. Při opětovném odrazu se pokuste dopadnout zase na nohy.

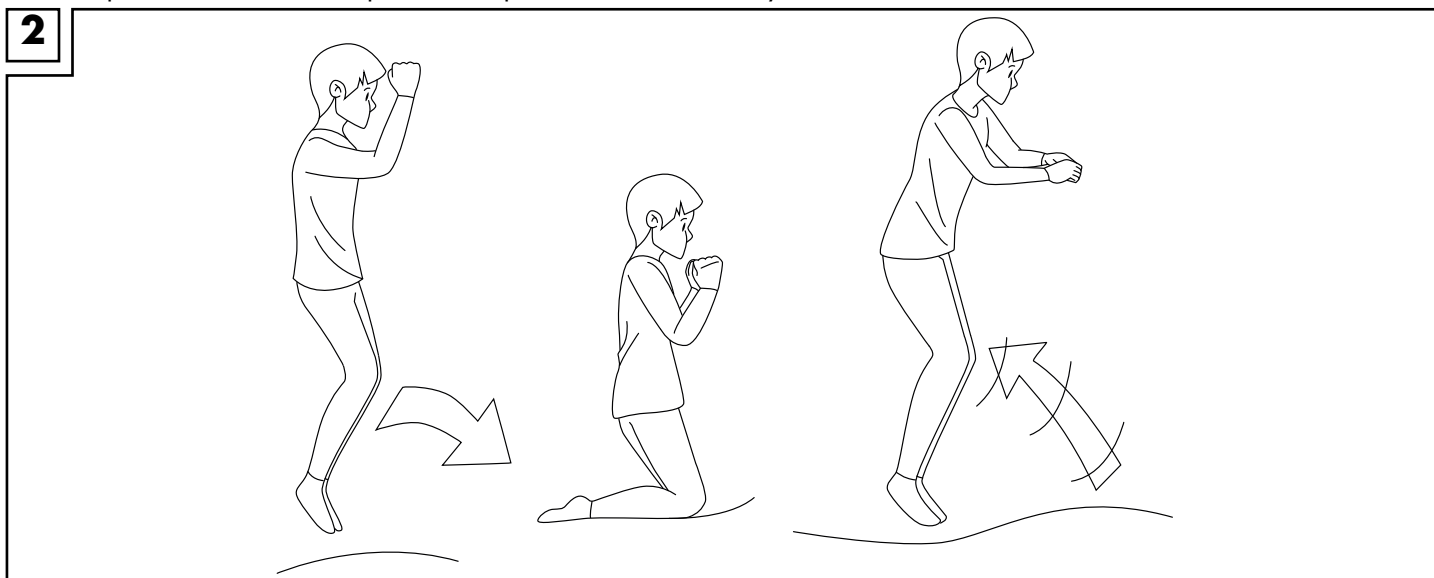

### 12.4 Skok vsedě (obr. 3)

1. Odrazte se jako při základním skoku. Neskákejte přitom příliš vysoko!
2. Snažte se dopadnout v poloze vsedě. Neprotahujte přitom lokty, nýbrž položte paže a ruce zcela volně vedle svých boků.
3. Při opětovném odrazu se pokuste dopadnout zase na nohy.

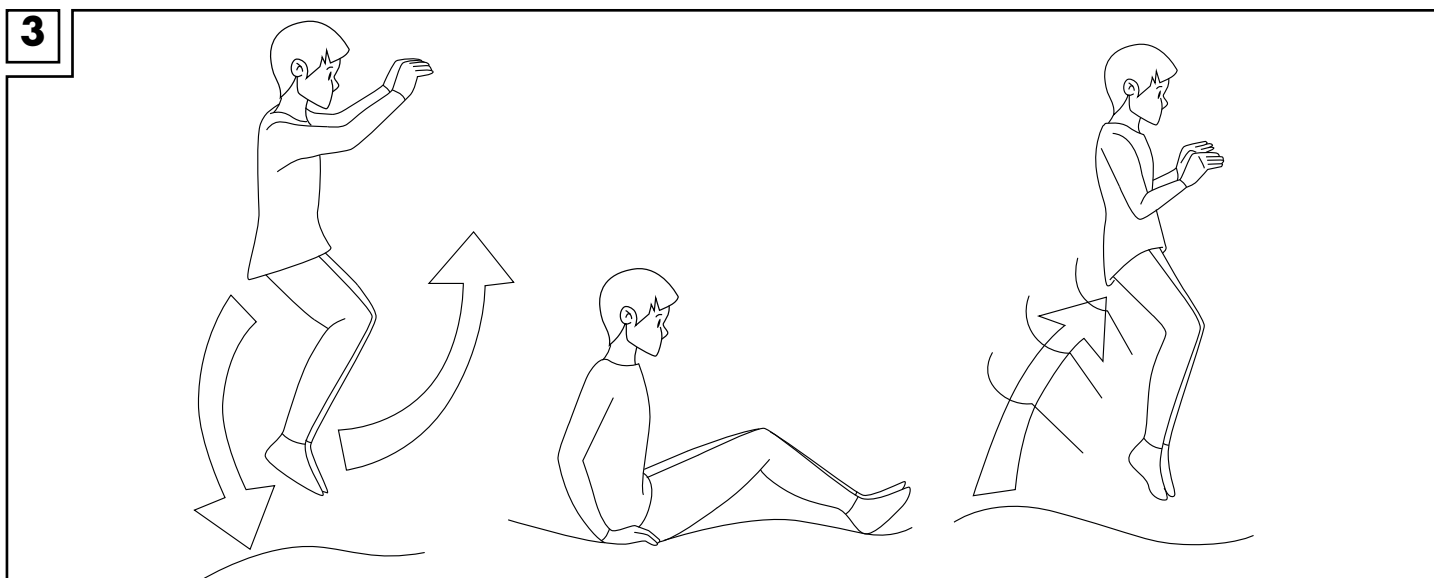

## 13. Údržba

Údržba je důležitá pro zachování kvality a bezpečnost trampolíny. Dodržujte následující důležité informace, abyste se mohli ze své trampolíny dlouho těšit.

### UPOZORNĚNÍ!

Na začátku a během celé sezony skákání na trampolíně musíte v pravidelných intervalech provádět následující kontroly. Jestliže tuto kontrolní povinnost nesplníte, může to vést k vážným zraněním.

- Udržujte všechny ostré nebo špičaté předměty v bezpečné vzdálenosti od trampolíny, jinak hrozí poškození skákací podložky.
- Trampolínu nepoužívejte:
  - jestliže jsou ve skákací podložce díry nebo trhliny.
  - pokud není skákací podložka napnutá.
  - jestliže jsou poškozené součásti rámu.
  - při poškozeném, chybějícím nebo nepřípevněném chrániči rámu.
  - pokud jsou gumové pásky vadné nebo chybí. Neprodleně je vyměňte.
  - pokud jsou šrouby volné. V případě potřeby všechny šrouby dotáhněte.
- Před každým použitím trampolínu zkontrolujte, zda nejsou součásti opotřebené nebo nechybí. Následující opotřebované díly je nutné pravidelně kontrolovat, zda nevykazují opotřebení: Všechny kryty a ostré hrany, včetně skákací podložky, chrániče rámu, ochranné sítě a pěnových chráničů tyčí sítě. Vadné díly v případě potřeby vyměňte.
- Před každým použitím trampolíny zkontrolujte, zda nejsou poškozené trubky, zástrčné spoje a pojistné čepy/kolíky a že se nemohou během skákání uvolnit.
- Ochrannou síť je nutné vyměnit, pokud jsou patrné známky opotřebení.
- Ochrannou síť, skákací podložku a ochranné prvky každé 3 roky vyměňte.

## 14. Péče

Abyste zajistili dlouhou životnost trampolíny, pravidelně kontrolujte, zda jsou skákací podložka a vnitřek trampolíny čisté.

Trampolínu čistěte takto:

1. Zbavte trampolínu všech nečistot, jako např. listů.
2. Vlhkým hadrem otřete usazeniny vzniklé deštěm.
3. Následně vyčištěná místa kompletně otřete suchým hadrem.

**DŮLEŽITÉ!** K čištění nikdy nepoužívejte agresivní čisticí prostředky, protože by mohlo dojít k poškození materiálu.

## 15. Uskladnění

Pokud chcete trampolínu skladovat, musíte demontovat tyto součásti:

- ochrannou síť (5a) z krytek tyčí (8)
- tyče sítě (2/3) s chrániči tyče (4)

Tyto součásti je pak nutné skladovat v suchu, v čistotě a při pokojové teplotě. Podrobnější informace k demontáži trampolíny najdete v odstavci „9. Vyřazení z provozu“.

### **UPOZORNĚNÍ!**

Nesprávné uskladnění trampolíny může vést k předčasnému opotřebení a možnému zlomení konstrukce.

### **Upozornění**

Pro zazimování zbývajících částí trampolíny lze přes trampolínu přetáhnout plachtu, kterou je pak nutné připevnit tak, aby odolala větru a povětrnostním vlivům.

Všechny části trampolíny skladujte v suchu, v čistotě a při pokojové teplotě.

## 16. Příslušenství (volitelně dodávané)

Máte možnost objednat si následující příslušenství pro tuto trampolínu na servisní adrese:

- skákací podložku s ochrannou sítí
- chránič rámu
- gumová poutka
- tyče sítě
- napínač poutek
- kruhové tyče
- spojky
- krytky tyčí

### **Upozornění**

Používejte pouze originální náhradní díly a příslušenství. Příslušenství můžete objednat na servisní adrese.

## 17. Likvidace

Trampolínu a balicí materiál zlikvidujte dle aktuálních místních předpisů.

Balicí materiály, jako např. fóliové pytle, nepatří do rukou dětí.

Uchovávejte balicí materiál mimo dosah dětí.



Trampolínu a obal zlikvidujte ekologicky.



Recyklační kód identifikuje různé materiály pro recyklaci.

Kód se skládá z recyklačního symbolu – který indikuje recyklační cyklus – a čísla identifikujícího materiál.

## 18. Informace o záruce a servisu

Trampolína byla vyrobena s velkou pečlivostí a ve výrobním procesu byla průběžně kontrolována. Společnost DELTA-SPORT HANDELSKONTOR GmbH poskytuje soukromým koncovým zákazníkům tříletou záruku od data koupě (záruční lhůta) podle následujícího ustanovení. Záruka se vztahuje pouze na materiálové a výrobní vady. Záruka se nevztahuje na díly, které podléhají běžnému opatření a proto jsou považovány za opotřebitelné díly (např. baterie), rovněž se nevztahuje na rozbitné díly, např. spínače, akumulátory nebo díly, které jsou vyrobené ze skla.

Uplatnění nároků z této záruky je vyloučeno, pokud byla trampolína používána nesprávně nebo nepřípustným způsobem, nebo nebyla používána v rámci zamýšleného účelu nebo rozsahu použití, nebo nebyly respektovány předpisy v návodu/instrukcích, ledaže koncový zákazník doloží existenci vady materiálu nebo výrobní vady, která není způsobena některou z výše uvedených okolností.

Nároky na záruku lze uplatnit pouze v rámci záruční lhůty a při předložení originální pokladní účtenky. Z tohoto důvodu si originální pokladní účtenku uložte. Záruční lhůta se v případě opravy v rámci záruky, zákonného ručení či dobré vůle neprodlužuje. To platí i pro nahrazené a opravené díly.

V případě stížnosti se nejprve obraťte na níže uvedenou servisní horkou linku nebo nás kontaktujte e-mailem. Pokud se jedná o záruční událost, sami zvolíme, zda Vám trampolínu bezplatně opravíme, vyměníme nebo Vám vrátíme nákupní cenu. Další práva v rámci záruky neexistují.

Vaše zákonná práva, zejména právo na záruku vůči příslušnému prodejci, nejsou touto zárukou omezena.

IAN: 388638\_2104

 Servis Česko

Tel.: 800143873

E-Mail: [deltasport@lidl.cz](mailto:deltasport@lidl.cz)

## **Glosář**

### **Skákací podložka**

Skákací podložka se pomocí gumových poutek připevňuje na rámovou konstrukci trampolíny. Skákací podložka je prostor, na kterém se skáče.

### **Chránič rámu**

Chránič rámu leží na trampolíně mezi skákací podložkou a rámem trampolíny. Chrání skokana na trampolíně před možným zraněním o napnutá gumová poutka.

### **Ochranná síť**

Ochranná síť slouží k ochraně před nechtěným pádem nebo vyskočením z trampolíny.

### **Gumové poutko**

Gumová poutka umožňují skákání na skákací podložce. Jsou usazená jako pružný spoj mezi skákací podložkou a rámem trampolíny.

### **Napínač poutek**

Napínač poutka je důležitý nástroj k zasunutí napnutých gumových poutek do rámu trampolíny. Bez napínače poutka by se gumové poutko nikdy nemělo k rámu trampolíny připevňovat! Jinak hrozí nebezpečí poranění!

### **Bezpečnostní uzávěr**

Bezpečnostní uzávěr se nachází na zipu ochranné sítě. Dodatečně zajišťuje uzavřený vstup na trampolínu, když se na trampolíně nachází osoba. Bezpečnostní uzávěr musí být vždy zavřený spolu se zipem.

Blahoželáme! Svojím nákupom ste sa rozhodli pre vysokohodnotnú trampolínu. Pred prvým použitím sa oboznámte s trampolínou.

## **Pozorne si prečítajte tento návod na používanie.**

Návod na používanie je neoddeliteľnou súčasťou trampolíny. Uchovajte tento návod, ako aj obal pre prípadné ďalšie otázky. Ak trampolínu postúpíte ďalej tretím osobám, vždy ju dodajte spolu s týmto návodom na používanie. Túto trampolínu musia zmontovať aspoň dve dospelé osoby. Táto trampolína je hračka pre deti od 3 rokov a je vhodná na používanie v interiéri aj exteriéri. Trampolína je určená na používanie v súkromnej sfére a nie je vhodná na komerčné účely.

### **1. Rozsah dodávky/popis dielov (obr. A)**

- (1) rámová tyč 6 x
  - (2) tyč na sieť horná 6 x
  - (3) tyč na sieť spodná 6 x
  - (4) puzdro na tyč 6 x
  - (5) skákacia plocha 1 x
    - (5a) bezpečnostná sieť 1 x
    - (5b) oko 30 x
    - (5c) slučka bezpečnostnej siete 6 x
    - (5d) bezpečnostný uzáver 1 x
    - (5e) zips 1 x
  - (6) gumená slučka 30 x
  - (7) stojan 6 x
  - (8) krytka tyče 6 x
  - (9) spojovací kus 6 x
  - (10) upínač slučiek 1 x
  - (11) ochranný kryt rámu 1 x
    - (11a) ochranný kryt proti podlezeniu 1 x
    - (11b) ochranný kryt proti zakopnutiu 6 x
    - (11c) páska ochranného krytu proti podlezeniu 6 x
  - (12) pružná podložka 6 x
  - (13) podložka 12 x
  - (14) skrutka 12 x
  - (15) šesťhranný kľúč 1 x
- montážny návod 1 x  
návod na používanie 1 x

## 2. Technické údaje

Rozmery (v zmontovanom stave): cca 180 x 190 cm (Ø x v)

Hmotnosť (vrátane bezpečnostnej siete): cca 10,8 kg

Výška vstupu: cca 34 cm



Max. zaťaženie: 25 kg



Dátum výroby (mesiac/rok): 10/2021

**CE** Spoločnosť Delta-Sport Handelskontor GmbH týmto vyhlasuje, že táto trampolína je v súlade s nasledujúcimi základnými požiadavkami a ostatnými príslušnými ustanoveniami:

2009/48/ES – Smernica o bezpečnosti hračiek

## 3. Určené použitie

Táto trampolína je hračka pre deti od 3 rokov a je vhodná na používanie v interiéri aj exteriéri. Trampolína je určená na používanie v súkromnej sfére a nie je vhodná na komerčné účely. Trampolína sa smie zaťažovať max. hmotnosťou 25 kg! Trampolína nie je vhodná na terapeutické účely.

## 4. Použité symboly a signálne slová



### UPOZORNENIE!

Signálne slovo označuje ohrozenie s vysokým stupňom rizika, dôsledkom ktorého môže byť ťažké zranenie, ak sa ohrozeniu nezabráni.



### Upozornenie

Ďalšie informácie o použití zariadenia.

## 5. Bezpečnostné pokyny

### **⚠ UPOZORNENIE! Nevhodné pre deti vo veku do 36 mesiacov. Nebezpečenstvo duse- nia. Malé časti.**

- Trampolína je určená pre deti od 3 rokov, pretože deti do 3 rokov dokážu za daných okolností len ťažko odhadnúť fyzické a dynamické vlastnosti skákacej plochy, ako aj potrebné koordinačné schopnosti.
- Trampolína nie je určená na to, aby ju používali osoby (vrátane detí) s obmedzenými fyzickými, zmyslovými alebo duševnými schopnosťami alebo nedostatočnými skúsenosťami a/alebo nedostatočnými znalosťami, pokiaľ nad nimi nevykonáva dozor osoba, ktorá je zodpovedná za ich bezpečnosť a poučila ich o tom, ako majú trampolínu používať.
- Tehotné ženy nesmú používať trampolínu.

### **⚠ UPOZORNENIE!**

- Nerobte žiadne saltá. Dopadnutie na hlavu alebo zátylok môže viesť k závažným zraneniam, ochrnutiam alebo dokonca smrti!
- Nevykonávajte žiadne nerozvážne skoky a neskáčte príliš vysoko alebo ponad bezpečnostnú sieť!
- Iba na domáce použitie.
- Nepretekajte sa v skákaní alebo podobnej činnosti.
- Nikdy neskáčte zo skákacej plochy priamo na zem! V dôsledku tvrdého nárazu hrozí nebezpečenstvo poranenia!
- Len jeden používateľ. Nebezpečenstvo kolízie!
- Nepoužívajte trampolínu, ak ste zranený alebo máte nejaké zdravotné obmedzenie, napr. v dôsledku poranenia členku, bolesti chrbtice, počas tehotenstva atď.
- Okamžite opustite trampolínu, ak pociťujete závrat, búšenie srdca atď., a ihneď to prekonzultujte s lekárom.
- Dbajte na to, aby sa na vašom oblečení nenachádzali žiadne ostré háčiky, oká alebo podobné predmety. Hrozí nebezpečenstvo poranenia!
- Nikdy úmyselne neskáčte do bezpečnostnej siete alebo ponad sieť, nepokúšajte sa po nej vyliezť do výšky alebo sa zavesiť na uzávery tyčí. Hrozí nebezpečenstvo poranenia!
- Pred vstupom na trampolínu sa ubezpečte o tom, že pod trampolínom ani na nej sa nenachádzajú osoby, zvieratá alebo predmety! Hrozí nebezpečenstvo poranenia tak pre zvieratá, ako aj používateľov!

### **5.1 BEZPEČNOSTNÉ POKYNY NA POUŽÍVANIE**

- Upozornenie. Maximálne 25 kg.  
Táto trampolína je konštruovaná na maximálnu hmotnosť používateľa 25 kg. Trampolínu nepoužívajte, ak je vaša telesná hmotnosť vyššia ako uvedená maximálna hmotnosť.
- Upozornenie. Nepoužívajte ju, keď je skákacia plocha mokrá.
- Upozornenie. Pred skákaním vyprázdňte vrecká a odložte všetko z rúk.
- Upozornenie. Vždy skáčte do stredu skákacej plochy. Nikdy na jej okraji!
- Upozornenie. Počas skákania nejedzte.
- Upozornenie. Nevychádzajte z trampolíny výskokom.
- Upozornenie. Obmedzte čas nepretržitého používania (roberte si pravidelné prestávky).
- Upozornenie. Skáčte bez topánok.
- Upozornenie. Pri silnom vetre trampolínu zaisťte a nepoužívajte ju (pozri odsek „11. Poveternostné podmienky“).
- Upozornenie. Pred skákaním vždy zatvorte otvor v sieti.



- Pred skákaním skontrolujte správne uloženie penových puzdier.
- Je potrebný dozor dospelaj osoby.
- Ak zo zdravotného hľadiska patríte do rizikovej skupiny, tak pred používaním trampolíny to bezpodmienečne prekonzultujte s vaším lekárom.
- Trampolína nie je vhodná na terapeutické účely.
- Pred každým použitím skontrolujte trampolínu z hľadiska poškodenia, opotrebenia, trhlín a chýbajúcich dielov! Nesmie sa používať, ak vykazuje viditeľné poškodenia alebo nedostatky.
- Ubezpečte sa pred každým použitím, že trampolína je riadne zmontovaná a ochranný kryt rámu a bezpečnostná sieť sú dôkladne upevnené a správne umiestnené.
- Pri výskoku sa nachádzajte vždy v rámci označenia skákacej plochy a snažte sa na toto miesto opäť dopadnúť. Ak dopadnete vedľa označenia, okamžite prerušte skákanie a opäť zaujmite štartovaciu pozíciu v rámci označenia.
- Pred každým použitím skontrolujte spoj medzi nohami podstavca a časťami rámu.
- Pri skákaní upriamujte svoj pohľad na stred trampolíny. Pomáha to udržiavať kontrolu.
- Vždy sa ubezpečte o tom, že osoba, ktorá vykonáva dozor, je oboznámená s trampolínou a jej vlastnosťami.
- Skáčajte len pri dostatočnom osvetlení. Nikdy neskáčajte v tme.

## 5.2 BEZPEČNOSTNÉ POKYNY NA MONTÁŽ

- Upozornenie. Montáž trampolíny podľa montážneho návodu, ako aj následnú kontrolu pred prvým použitím musia vykonať aspoň dve osoby.
- Dbajte na to, aby sa trampolína použila až po úplnej montáži.
- Pri montáži dávajte pozor na to, aby ste sa nedostali do zovretia! Pri montáži trampolíny noste ochranné rukavice. Dávajte pozor na miesta zovretia.
- Na montáž sa používajú samoistiacie skrutkové matice. Tieto matice sú vhodné na jednorazovú montáž a po ich uvoľnení sa musia vymeniť.
- Na bezpečnostnej sieti nesmú byť pripevnené alebo zavesené žiadne cudzie predmety.
- Používajte len originálne náhradné diely a príslušenstvo. Kontaktujte v tomto prípade náš zákaznícky servis.
- Trampolína sa sme používať, až keď je náležite zmontovaná.

## 5.3 ÚDRŽBA/OŠETROVANIE

- V pravidelných intervaloch kontrolujte skrutkové spoje a doťahujte ich.
- Nevykonávajte žiadne neodborné zmeny na trampolíne.
- Poškodené diely sa musia vymeniť len za originálne náhradné diely. Kontaktujte v tomto prípade náš zákaznícky servis.
- Každé 3 roky vymeňte bezpečnostnú sieť, skákaciu plochu, ochranný kryt rámu a penové puzdrá na tyče na sieť.

### **Upozornenie**

- Ak máte dlhé vlasy, pred vstupom na trampolínu si ich zviažte gumičkou!
- Na ochranu pred prípadnými škrabancami a odreninami vám odporúčame si obliecť vrchný diel s dlhými rukávmi a dlhé nohavice. Oblečenie musí byť priliehavé, avšak pohodlné.
- Vyvarujte sa skokov do príliš vysokej výšky a nepreceňujte svoje schopnosti. Intenzitu skákania zvyšujte postupne, ale nepreháňajte to. Dbajte na to, aby ste svoje skoky mali pod kontrolou.

## 6. Výber stanovišťa

- Trampolína je vhodná na používanie v interiéri aj exteriéri.
- Starostlivo vyberte stanovište na umiestnenie trampolíny. Trampolína sa nesmie postaviť ponad tvrdé povrchy.
- Nesmie sa postaviť ani na hladké povrchy, ako sú napr. dlaždice! Mohla by sklúzať!
- Trampolínu postavte na rovný povrch s minimálnou vzdialenosťou 2 m od iných konštrukcií a prekážok, ako sú napr. schody, ploty, garáže, domy, vyčnievajúce konáre, šnúry na bielizeň alebo elektrické vedenia. Dbajte na to, aby bol dostatok priestoru predovšetkým smerom nahor. Neumiestňujte ju v blízkosti okien, stien, stromov atď. Nad trampolínou by mal byť priestor min. 7,5 m.
- Trampolína sa nesmie postaviť na betón, asfalt alebo podobné tvrdé povrchy a ani v blízkosti kolidujúcich zariadení, akú sú napr. detské bazény, hojdačky, kĺzačky, preliezačky, nábytok atď.
- Trampolína sa nesmie zapustiť do zeme.
- Postavte trampolínu na bezpečné miesto tak, aby ju nemohol odfúknuť vietor a ani nemohlo dôjsť k jej prevráteniu!
- Trampolínu postavte takým spôsobom, aby ju po použití nemohli bez dozoru použiť iné osoby a zabezpečte ju proti nepovolenému použitiu!

## 7. Montáž

Vyberte z obalu všetky diely a skontrolujte, či sú k dispozícii všetky diely. V prípade, že tomu tak nie je, kontaktujte náš zákaznicky servis.

### **UPOZORNENIE!**

Kvôli veľkosti trampolíny ju musia postaviť a zmontovať aspoň dve dospelé osoby.

### **UPOZORNENIE!**

Pri montáži trampolíny noste ochranné rukavice a pracujte uvážene a opatrne. Dávajte pozor na to, aby ste sa nedostali do zovretia! Hrozí nebezpečenstvo poranenia!

### **Upozornenie**

Na montáž použijete osobitný montážny návod. V tomto návode sú vizuálne zobrazené potrebné informácie k jednotlivým krokom.

### 7.1 Montáž podstavca

Podstavec sa musí poskladať z viacerých rámových tyčí (1). Postupujte pritom takto:

1. Vyberte vhodné miesto na postavenie trampolíny. Bližšie informácie k tomu nájdete v odseku „6 Výber stanovišťa“.
2. Uložte do kruhu striedavo rámovú tyč (1) a spojovací kus (9).

### **Upozornenie**

Rámové tyče (1) sú na jednom konci užšie ako na druhom konci. Uložte rámové tyče (1) so spojovacími kusmi (9) do kruhu tak, aby pri spojovacom kuse (9) vedľa seba ležal vždy jeden široký a jeden úzky koniec rámovej tyče (1a/1b). Otvory spojovacích kusov (9) smerujú von.

3. Do spojovacieho kusa (9) zasunúť široký koniec jednej rámovej tyče (1a) a na druhej strane úzky koniec druhej rámovej tyče (1b).

### **Upozornenie**

Do spojovacieho kusa (9) zasunúť najprv široký koniec jednej rámovej tyče (1a) a potom na druhej strane úzky koniec (1b).

4. Opakujte krok 3 dovtedy, kým nevytvoríte uzavretý kruh.

### **Upozornenie**

Konce rámových tyčí (1) sa musia kompletne nachádzať v spojovacích kusoch (9).

5. Vložte po jednej skrutke (14) s podložkou (13) do otvoru spojovacieho kusa (9) a pomocou šesťhranného kľúča (15) skrutku utiahnite.

6. Krok 5 opakujte, kým nebudú všetky rámové tyče (1) priskrutkované k spojovacím kusom (9).

7. Do spodných otvorov spojovacích kusov (9) zasunúť stojan (7) a upevnite ho podložkou (13), pružnou podložkou (12) a skrutkou (14).

### **Upozornenie**

Stojany (7) musia smerovať von.

8. Krok 7 opakujte, kým nebude pod všetkými spojovacími kusmi (9) pripevnený stojan (7).

## **7.2 Vloženie skákacej plochy**

Skákacia plocha (5) sa napne pomocou 30 gumených slučiek (6). Poradie pri vkladaní je dôležité, aby sa zabezpečilo rovnomerné rozloženie síl. Vďaka správne poradiu je montáž jednoduchšia a bezpečnejšia. Postupujte pritom takto:

1. Rozprestrite skákaciu plochu (5) s bezpečnostnou sieťou (5a) vnútri podstavca. Uistite sa, že bezpečnostná sieť (5a) je položená na skákacej ploche.

### **UPOZORNENIE!**

Pri vkladaní gumených slučiek (6) postupujte opatrne! Gumené slučky (6) sú pri vkladaní pod napätím! Hrozí nebezpečenstvo poranenia!

### **UPOZORNENIE!**

Pri vkladaní gumených slučiek (6) postupujte dôkladne a presne dodržiavajte nasledujúce pokyny, aby bola skákacia plocha (5) správne vložená. V opačnom prípade hrozí nebezpečenstvo poranenia!

### **Upozornenie**

Skákacia plocha (5) je vybavená 30 okami (5b). Skákaciu plochu (5) vložte do stredu stojana rámu tak, aby sa otvor bezpečnostnej siete (5a) nachádzal medzi dvoma stojanmi (7).

2. Vezmite oko (5b) (bod 0), ktoré sa nachádza priamo pod vstupom bezpečnostnej siete (5a), a pretiahnite cez neho koniec (6a) gumenej slučky (6a) tak, aby sa guľôčka (6b) gumenej slučky (6) nachádzala vedľa oka (5b).

3. Položte koniec (6a) gumenej slučky (6) na stojan rámu medzi dva stojany (7).

4. S upínačom slučiek (10) prejdite cez koniec slučky (6a) pod stojanom rámu.

5. S hákom upínača slučiek (10) uchopte guľôčku (6b) gumenej slučky (6) a zatlačte upínač slučiek (10) kolmo nadol. Gumená slučka (6) sa napne pomocou upínača slučiek (10) v smere skákacej plochy (5).

6. Vypáčte napínač slučiek (10) úplne dozadu a potiahnite guľôčku (6b) pod gumenou slučkou (6) dozadu.

7. Koniec slučky (6a) obopína guľôčku (6b) gumenej slučky (6) a vy môžete vybrať hák upínača slučiek (10) z guľôčky (6b) gumenej slučky (6).

### **UPOZORNENIE!**

Na upevnenie gumených slučiek (6) používajte vždy upínač slučiek (10). Dbajte pritom na to, aby bola gumená slučka (6) úplne upnutá okolo guľôčky (6b). V opačnom prípade hrozí nebezpečenstvo poranenia!

8. Spočítajte za sebou 10 ôk (5b) a 11. oko (5b) upevnite s gumenou slučkou (6) na stojan rámu.
9. Spočítajte za sebou 10 ôk (5b) a 21. oko (5b) upevnite s ďalšou gumenou slučkou (6) na stojan rámu.
10. Vychádzajúc z bodu 0 upevnite voľné 5. oko (5b) upevnite s gumenou slučkou (6) na stojan rámu. Spočítajte za sebou 10 ôk (5b) a 15. oko (5b) upevnite s gumenou slučkou (6) na stojan rámu. Postup opakujte dovtedy, kým opäť neprídete do bodu 0.
11. Zvyšné oká (5b) upevnite v ľubovoľnom poradí s gumenými slučkami (6) na stojan rámu.

### **7.3 Upevnenie ochranného krytu rámu**

Ochranný kryt rámu (11) chráni pred kontaktom s gumenými slučkami (6). Dodatočnými ochrannými krytmi proti podlezeniu a zakopnutiu (11a/11b) je zaistená vyššia bezpečnosť mimo trampolíny. Montáž sa musí vykonať dôkladne, aby nedošlo k zraneniam pri skákaní a/alebo pádoch. Postupujte pritom takto:

1. Ochranný kryt rámu (11) položte na rámové tyče (1) tak, aby ste otvor ochranného krytu rámu (11) mohli zasunúť cez otvor spojovacieho kusa (9a).
2. Potiahnite ochranný kryt proti podlezeniu (11a) úplne nadol.

### **Upozornenie**

Nad každým stojanom sa nachádza ochranný kryt proti zakopnutiu (11b).

3. Zviažte konce pásov ochranného krytu proti podlezeniu (11c) a pretiahnite cez koniec stojana (7).
4. Pretiahnite gumené slučky (11d) ochranného krytu proti zakopnutiu (11b) cez hrot stojana (7).
5. Krok 3 a 4 opakujte, kým nie sú na všetkých stojanoch (7) upevnené pásky ochranného krytu proti podlezeniu (11c) a gumené slučky (11d) ochranného krytu proti zakopnutiu (11b).

### **Upozornenie**

Ochranný kryt proti zakopnutiu (11b) sa musí nachádzať nad stojanom (7).

### **7.4 Montáž bezpečnostnej siete**

Bezpečnostná sieť (5a) sa upevní pomocou slučiek bezpečnostnej siete (5c) na krytky tyčí (8). Krytky tyčí (8) nasuňte na tyče na sieť (2), ktoré sú spolu s tyčami na sieť (3) upevnené na spojovacom kuse (9). Postupujte pritom takto:

1. Zasuňte do seba tyče na sieť (2) a (3).
2. Zasuňte koniec tyče na sieť (3) do otvoru (9a) spojovacieho kusa (9).
3. Päťkrát zopakujte kroky 1 a 2.

### **Upozornenie**

Tyče na sieť (2) a (3) musia byť vyklenuté smerom von.

4. Natiahnite puzdro na tyč (4) na tyče na sieť (2) a (3).
5. Tento krok opakujte päťkrát.
6. Nasuňte krytku tyče (8) na koniec tyče na sieť (2).
7. Tento krok opakujte päťkrát.

## 7.5 Upevnenie bezpečnostnej siete

Bezpečnostnú sieť (5a) musíte upevniť na krytky tyčí (8). Postupujte pritom takto:

1. Zoberte slučku bezpečnostnej siete (5c) a upevnite ju na krytku tyče (8), ktorá sa nachádza v blízkosti.
2. Opakujte tento krok, kým nie sú všetky slučky bezpečnostnej siete (5c) upevnené na krytkách tyčí (8).

### **Upozornenie**

Zips (5e) na bezpečnostnej sieti (5a) musí byť zapnutý.

## 8. Použitie

Ďalej nájdete pokyny a užitočné rady na používanie trampolíny. Kvôli bezpečnosti používateľa, osôb a zvierat v okolí sa pokyny uvedené v návode musia dodržiavať.

### **Upozornenie**

Pred vstupom na tento výrobok vykonajte zopár strečingových cvikov, aby ste si pomaly zahriali svaly.

### 8.1 Vstup na trampolínu

#### **UPOZORNENIE!**

Pred vstupom na trampolínu sa ubezpečte o tom, že pod trampolínu ani na nej sa nenachádzajú osoby, zvieratá alebo predmety! Hrozí nebezpečenstvo poranenia tak pre zviera, ako aj používateľa!

1. Otvorte bezpečnostný uzáver (5d) a potom zips (5e) na bezpečnostnej sieti (5a).
2. Opatrne prekročte cez bezpečnostnú sieť (5a). Dávajte pritom pozor na to, aby ste sa nezachytili.
3. Po vstupe na trampolínu zatvorte zips (5e) na bezpečnostnej sieti (5a) a bezpečnostný uzáver (5d). To musí skontrolovať osoba, ktorá vykonáva dozor!

### **Upozornenie**

Bezpečnostný otvor je možné zásadne otvoriť aj zvnútra (pozri odsek „8.2 Opustenie trampolíny“). Najskôr zatvorte bezpečnostný uzáver (5d) a potom zips (5e).

### 8.2 Opustenie trampolíny

1. Pri odchode z trampolíny otvorte zips (5e) a potom bezpečnostný uzáver (5d) na bezpečnostnej sieti (5a).
2. Posadte sa na ochranný kryt rámu (11) a najskôr vystúpte chodidlami cez otvor v bezpečnostnej sieti.

#### **UPOZORNENIE!**

Nevychádzajte z trampolíny výskokom.

### **Upozornenie**

Po opustení trampolíny zatvorte najskôr zips (5e) a potom bezpečnostný uzáver (5d).

### 8.3 Používanie trampolíny

- Na trampolínu nikdy nevstupujte bez dozoru! Vždy musí byť prítomná jedna dospelá osoba, ktorá je oboznámená s trampolínou a jej vlastnosťami!
- Nepoužívajte trampolínu, ak je skákacia plocha mokrá!
- Pred každým použitím skontrolujte trampolínu z hľadiska, opotrebenia, poškodenia alebo chýbajúcich dielov! Trampolína sa smie používať len v bezchybnom stave!

## **UPOZORNENIE!**

Pred vstupom na trampolínu sa ubezpečte o tom, že pod trampolínu ani na nej sa nenachádzajú osoby, zvieratá alebo predmety! Hrozí nebezpečenstvo poranenia tak pre zvieratá, ako aj používateľov!

- Na trampolínu vstupujte výlučne naboso, v pančuchách alebo gymnastickej obuvi!

## **UPOZORNENIE!**

Nerobte žiadne saltá! Dopadnutie na hlavu alebo zátylok môže viesť k závažným zraneniam, ochrnutiam alebo dokonca smrti! Nevykonávajte žiadne nerozvážne skoky a neskáčte príliš vysoko alebo ponad bezpečnostnú sieť (5a)! Nepretekajte sa v skákaní alebo podobnej činnosti!

- Len jeden používateľ. Nebezpečenstvo kolízií!

## **9. Vyradenie z prevádzky**

Predtým než budete chcieť trampolínu prepraviť (na vzdialené stanovište) alebo ju pripraviť na zimné podmienky, musíte ju demontovať.

Na demontáž použite dodaný montážny návod a postupujte podľa krokov, ktoré sú opísané v odseku „7 Montáž“. Pri demontáži postupujte v opačnom poradí jednotlivých krokov.

Diely demontujte v nasledujúcom poradí:

1. Odstráňte slučky bezpečnostnej siete (5c) z krytiel tyčí (8).
2. Tyče na sieť (2/3) demontujte z otvorov spojovacích kusov (9a).
3. Puzdrá na tyče (4) vytiahnite z pospájaných tyčí na sieť (2) a (3).
4. Demontujte tyče na sieť (2) a (3).
5. Odstráňte pásy (11c/11d) ochranného krytu proti podlezeniu a zakopnutiu (11a/11b) zo stojanov (7).
6. Odstráňte ochranný kryt rámu (11).
7. Gumené slučky (6) odstráňte pomocou upínača slučiek (10) zo stojana rámu.

## **UPOZORNENIE!**

Gumené slučky (6) odstraňujte len pomocou dodaného upínača slučiek (10). Pri odstraňovaní gumených slučiek (6) postupujte veľmi opatrne! Gumené slučky (6) sú pod napätím! Hrozí nebezpečenstvo poranenia!

8. Odstráňte skákaciu plochu (5) s bezpečnostnou sieťou (5a).
9. Rozložte podstavec.

## **10. Preprava**

Trampolínu môžete prepraviť na iné miesto v blízkom okolí alebo na väčšie vzdialenosti. Musia sa pritom dodržiavať nasledujúce body:

### **10.1 Premiestnenie trampolíny (zmena stanovišťa v blízkom okolí)**

Na premiestnenie zmontovanej trampolíny o niekoľko metrov potrebujete aspoň dve osoby.

Postupujte nasledovne:

1. Ubezpečte sa o tom, že v blízkosti trampolíny alebo pod trampolínu, príp. na nej sa nenachádzajú žiadne osoby a/alebo zvieratá.
2. Skontrolujte cestu, ktorou musíte prejsť, aby ste premiestnili trampolínu. Dávajte pritom pozor na prekážky.

3. Zdvihnite trampolínu zo zeme za pomoci aspoň dvoch osôb.
4. Trampolínu neste pomaly a opatrne vo vodorovnej polohe.
5. Zložte ju na požadovanom stanovišti. Dbajte na to, aby bol rovný podklad.
6. Pred prvým použitím skontrolujte bezpečné postavenie trampolíny a pevné uloženie všetkých dielov.

## 10.2 Preprava trampolíny (zmena stanovišťa na vzdialené miesto)

Ak chcete prepraviť trampolínu na väčšiu vzdialenosť, musíte ju predtým kompletne demontovať. Bližšie informácie k demontáži trampolíny nájdete v odseku „9 Vyradenie z prevádzky“.

## 11. Poveternostné podmienky

Pri veľmi nepriaznivých poveternostných podmienkach (víchrica, búrka, sneženie alebo krupobitie) sa musí trampolína zabezpečiť a demontovať. Bližšie informácie k demontáži trampolíny nájdete v odseku „9 Vyradenie z prevádzky“.

### **UPOZORNENIE!**

Trampolína sa nesmie používať počas víchrice, búrky alebo silného vetra! Demontujte trampolínu, ak sú avizované víchrice alebo zimné poveternostné vplyvy.

Pri včasnom avizovaní víchrice a/alebo búrky demontujte nasledujúce diely a uchovajte ich v interiéri:

- tyče na sieť (2/3) s puzdrami na tyče (4)
- ochranný kryt rámu (11) s ochranným krytom proti podlezeniu a zakopnutiu (11a/11b)
- gumené slučky (6)
- skákaciu plochu (5) s bezpečnostnou sieťou (5a)

Pri snežení alebo veľmi nízkych teplotách by sa trampolína mala prikryť.

### **Upozornenie**

Ak použijete plachtu, musíte ju pripevniť tak, aby bola odolná proti vetru.

Pri silnom vetre zabezpečte trampolínu, napr. pomocou oceľových kotiev v zemi alebo závaží, akú sú piesok alebo vaky na vodu. Odstráňte prvky zachytávané vetrom, ako je skákacia plocha (5) s bezpečnostnou sieťou (5a), tyče na sieť (2/3) a ochranný kryt rámu (11) s ochranným krytom proti podlezeniu a zakopnutiu (11a/11b).

## 12. Techniky skákania

Ďalej sa dozviete dôležité informácie k rôznym technikám skákania a rady, ako sa máte správať pri skákaní.

- Začnite s niekoľkými úplne jednoduchými skokmi (základným skokom), aby ste si pomaly zvykali na vlastnosti trampolíny.
- Neskáčte príliš vysoko a pokúste sa stále udržiavať kontrolu.
- Pri výskoku sa nachádzajte vždy v rámci bieleho označenia skákacej plochy a snažte sa na toto miesto opäť dopadnúť! Dbajte na to, aby ste nedopadli na okraj!
- Bezpodmienečne trénujte prerušenie skokov, predtým než si trúfnete na komplikovanejšie skoky! Vtedy pri dopade na trampolínu mierne pokrčte kolená (pozri „12.1 Prerušenie skoku“).
- Obmedzte čas nepretržitého používania. Pravidelne si robte prestávky.

## 12.1 Prerušenie skoku

Keď chcete prerušiť nejaký skok, pri dopade na skákaciu plochu mierne pokrčte kolená. Vďaka tomu pomaly znížite intenzitu skokov.

## 12.2 Základný skok (obr. 1)

1. Postavte sa do stredu trampolíny a pri skoku upriamujte svoj pohľad vždy na označenie!
2. Ruky dvíhajte pomaly nahor a odrazte sa od trampolíny.
3. Dopadnite opäť na označenie. Neskáčte príliš vysoko!

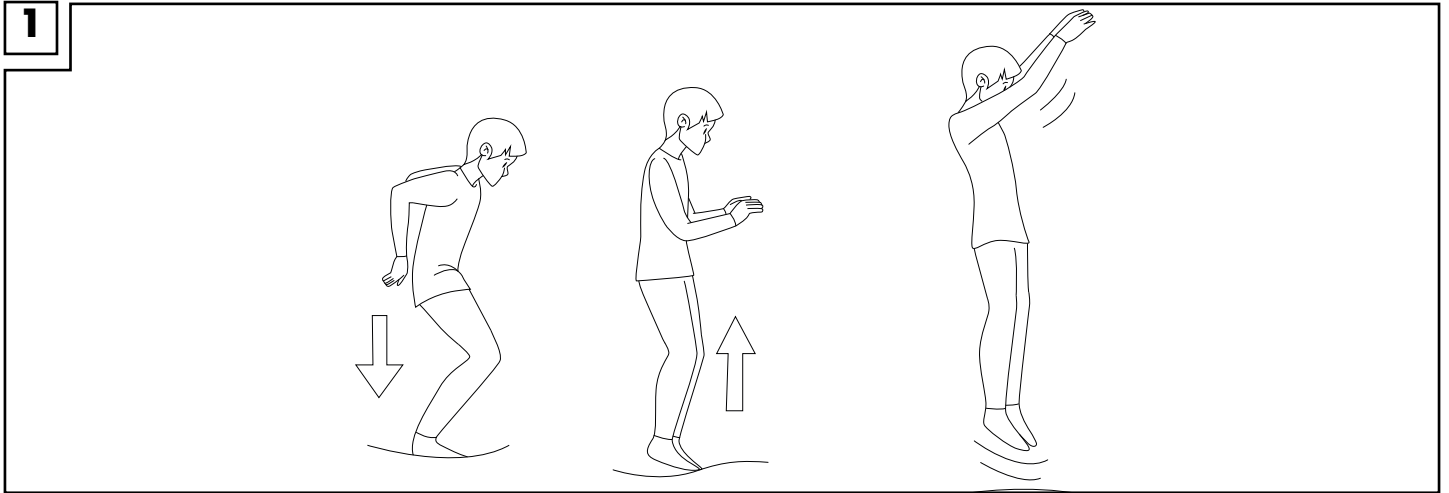

## 12.3 Doskok na kolená (obr. 2)

1. Vyskočte ako pri základnom skoku. Neskáčte pritom príliš vysoko!
2. Pokúste sa dopadnúť na kolená, pričom horná časť tela zostáva vzpriamená.
3. Pri ďalšom odrazení sa pokúste opäť dopadnúť na chodidlá.

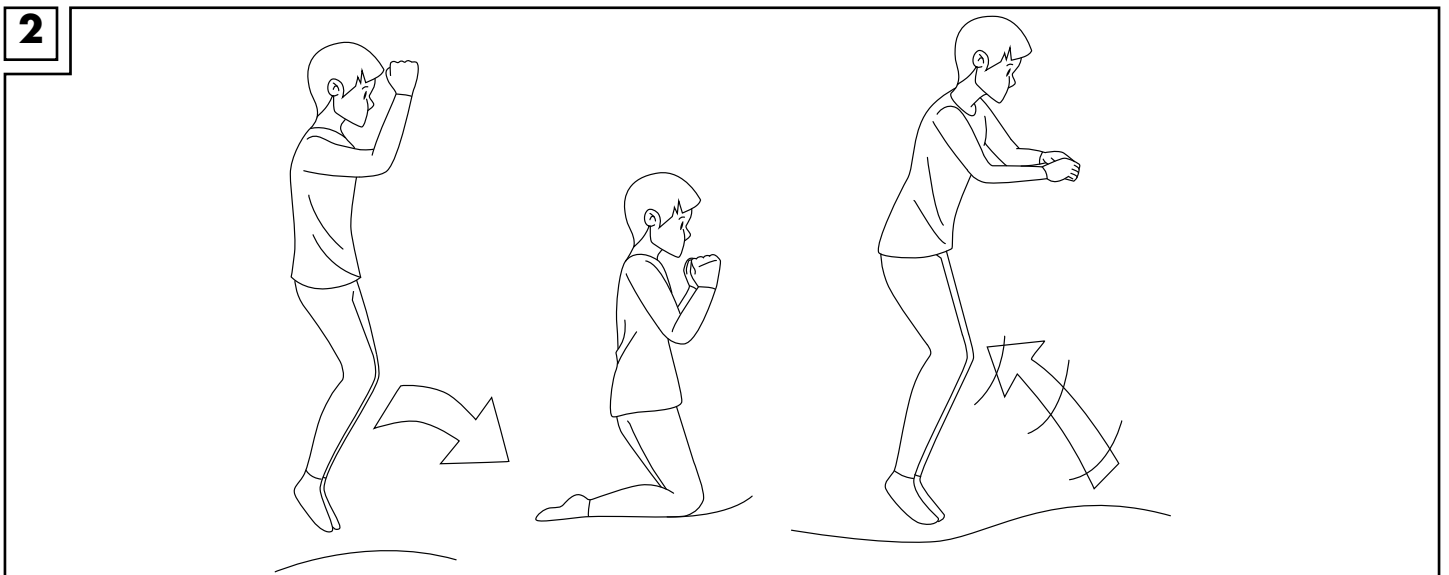



## 12.4 Doskok v sede (obr. 3)

1. Vyskočte ako pri základnom skoku. Neskáčte pritom príliš vysoko!
2. Pokúste sa dopadnúť v polohe v sede. Nevystierajte pritom lakte úplne, ale ruky a dlane položte úplne voľne pozdĺž bokov.
3. Pri ďalšom odrazení sa pokúste opäť dopadnúť na chodidlá.

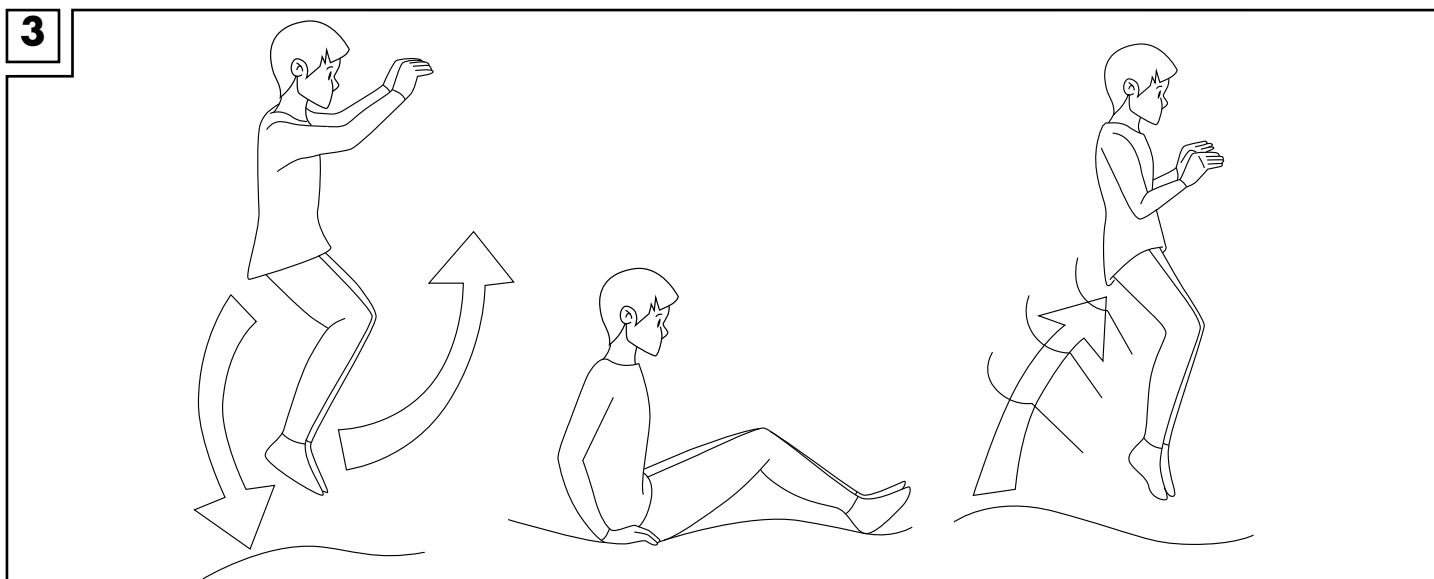

## 13. Údržba

Údržba je dôležitá pre zachovanie kvality a bezpečnosti trampolíny. Na dlhodobé potešenie z vašej trampolíny dodržiavajte nasledujúce dôležité informácie.

### **⚠ UPOZORNENIE!**

Na začiatku a počas celej sezóny používania trampolíny musíte v pravidelných intervaloch vykonávať nasledujúce kontroly. Ak sa tieto povinné kontroly nebudú vykonávať, môže dôjsť k ťažkým zraneniam.

- Odstráňte z trampolíny všetky ostré alebo špicaté predmety, pretože inak hrozí poškodenie skákacej plochy.
- Trampolínu nepoužívajte:
  - ak sa na skákacej ploche nachádzajú diery alebo trhliny.
  - ak nie je skákacia plocha napnutá.
  - pri poškodených častiach rámu.
  - pri poškodenom, chýbajúcom alebo neupevnenom ochrannom kryte rámu.
  - pri poškodených alebo chýbajúcich gumených páskach. Tieto diely bezodkladne vymeňte.
  - keď sú skrutky uvoľnené. V prípade potreby dotiahnite všetky skrutky.
- Pred každým použitím skontrolujte trampolínu z hľadiska opotrebovaných alebo chýbajúcich dielov. Nasledujúce diely podliehajúce opotrebeniu sa musia pravidelne kontrolovať, či nevykazujú známky opotrebenia: Všetky kryty a ostré hrany vrátane skákacej plochy, ochranného krytu rámu, bezpečnostnej siete a penových puzdier na tyče na sieť. Poškodené diely v prípade potreby vymeňte.
- Pred každým použitím skontrolujte trampolínu, či nie sú poškodené rúrky, zástrčkové spoje a poistné čapy/zasúvacie kolíky, a či sa počas skákania nemohli uvoľniť.
- Bezpečnostná sieť sa musí vymeniť, ak viditeľne vykazuje známky opotrebenia.
- Každé 3 roky vymeňte bezpečnostnú sieť, skákaciu plochu a ochranné prvky.

## 14. Ošetrovanie

Na dosiahnutie dlhej životnosti trampolíny pravidelne kontrolujte čistotu skákacej plochy a vnútorný priestor trampolíny.

Trampolínu čistite nasledovne:

1. Odstráňte z trampolíny všetky nečistoty, ako je napr. lístie.
2. Navlhčenou utierkou utrite usadeniny spôsobené dažďom.
3. Očistené miesta následne kompletne utrite do sucha suchou utierkou.

**DÔLEŽITÉ!** Výrobok nikdy nečistite ostrými čistiacimi prostriedkami, pretože sa môže poškodiť materiál.

## 15. Skladovanie

Na uskladnenie trampolíny sa musia demontovať nasledujúce komponenty:

- bezpečnostnú sieť (5a) z krytiek tyčí (8)
- tyče na sieť (2/3) s puzdrami na tyče (4)

Tieto komponenty sa musia skladovať v suchom, čistom stave a pri izbovej teplote. Bližšie informácie k demontáži trampolíny nájdete v odseku „9 Vyradenie z prevádzky“.

### **UPOZORNENIE!**

Nesprávne skladovanie trampolíny môže viesť k predčasnému opotrebovaniu a možným prasklinám v konštrukcii.

### **Upozornenie**

Zvyšnú časť trampolíny môžete pripraviť na zimné podmienky tak, že nad trampolínu umiestnite plachtu, ktorú následne upevníte, aby bola odolná proti vetru a poveternostným vplyvom.

Všetky diely skladujte v suchom, čistom stave a pri izbovej teplote.

## 16. Príslušenstvo (dostupné voliteľne)

Na adrese servisu si môžete objednať nasledujúce príslušenstvo pre túto trampolínu:

- skákaciu plochu s bezpečnostnou sieťou
- ochranný kryt rámu
- gumené slučky
- tyče na sieť
- upínač slučiek
- kruhové tyče
- spojovacie kusy
- krytky tyčí

### **Upozornenie**

Používajte len originálne náhradné diely a príslušenstvo. Tento si môžete objednať na adresu servisu.

## 17. Zneškodnenie

Trampolínu a obalové materiály zneškodnite v súlade s platnými miestnymi predpismi.

Obalové materiály, ako napr. plastové vrecká, nepatria do rúk deťom.

Obalový materiál uchovávajte mimo dosahu detí.



Trampolínu a obal zneškodnite ekologickým spôsobom.



Recyklačný kód slúži na označenie rôznych materiálov na navrátenie do obehu opätovného zhodnotenia (recyklácia).

Kód sa skladá z recyklačného symbolu – ktorý má odzrkadľovať recyklačný cyklus – a čísla označujúceho materiál.

## 18. Pokyny k záruke a priebehu servisu

Trampolína bola vyrobená s veľkou starostlivosťou a pod neustálou kontrolou. Spoločnosť DELTA-SPORT HANDELS-KONTOR GmbH poskytuje súkromným koncovým zákazníkom na túto trampolínu trojročnú záruku od dátumu zakúpenia (záručná lehota) podľa pravidiel nasledujúcich ustanovení. Záruka sa vzťahuje len na materiálové a výrobné chyby. Záruka sa nevzťahuje na diely, ktoré podliehajú bežnému opotrebeniu, a preto sa považujú za diely podliehajúce opotrebeniu (napr. batérie), ani na rozbitné diely, ako sú spínače, akumulátory alebo diely, ktoré sú vyrobené zo skla.

Nároky vyplývajúce z tejto záruky sú vylúčené, ak sa trampolína používala nesprávne alebo nedovoleným spôsobom alebo jej používanie nie je v rámci stanoveného určenia alebo stanoveného rozsahu použitia alebo neboli dodržané stanovené údaje v návode/pokynoch okrem prípadu, keď koncový zákazník preukáže, že existujú materiálové alebo výrobné chyby, ktoré sa nevzťahujú na jednu z uvedených skutočností.

Nároky vyplývajúce zo záruky sa môžu uplatniť len v rámci záručnej lehoty po predložení originálneho pokladničného dokladu. Originálny pokladničný doklad si preto uchovajte. Záručná lehota sa nepredlžuje prípadnými opravami v rámci záruky, zákonnými právami alebo ústretovosťou. To platí aj pre nahradené a opravené diely.

Pri prípadných nedostatkoch sa najprv obráťte na nižšie uvedenú servisnú hotline alebo sa s nami spojte prostredníctvom e-mailu. Ak nastane záručný prípad, trampolínu podľa našej voľby bezplatne opravíme, vymeníme alebo uhradíme kúpnu cenu. Ďalšie práva zo záruky nevznikajú.

Vaše zákonné práva, najmä nároky na záručné plnenie voči príslušnému predajcovi, nie sú touto zárukou obmedzené.

IAN: 388638\_2104

 Servis Slovensko

Tel.: 0850 232001

E-Mail: [deltasport@lidl.sk](mailto:deltasport@lidl.sk)

## **Glosár**

### **Skákacia plocha**

Skákacia plocha sa upevňuje pomocou gumených slučiek na stojan rámu trampolíny. Skákacia plocha je oblasť, na ktorej sa skáče.

### **Ochranný kryt rámu**

Ochranný kryt rámu je na trampolíne umiestnený medzi skákacou plochou a rámom trampolíny. Chráni skokana na trampolíne pred možnými zraneniami na napnutých gumených slučkách.

### **Bezpečnostná sieť**

Bezpečnostná sieť slúži na ochranu pred neželaným pádom alebo skokom z trampolíny.

### **Gumená slučka**

Gumené slučky umožňujú skákanie na skákacej ploche. Sú umiestnené ako flexibilný spoj medzi skákacou plochou a rámom trampolíny.

### **Upínač slučiek**

Upínač slučiek je dôležitý nástroj a slúži na to, aby udržiaval gumené slučky napnuté v ráme trampolíny. Bez upínača slučiek by sa nikdy nemala pripevniť gumená slučka na rám trampolíny! V opačnom prípade hrozí nebezpečenstvo poranenia!

### **Bezpečnostný uzáver**

Bezpečnostný uzáver sa nachádza na zipse bezpečnostnej siete. Dodatočne zaisťuje uzavretý vstup na trampolínu, keď sa na trampolíne nachádza jedna osoba. Bezpečnostný uzáver musí byť vždy zatvorený spoločne so zipsom.



¡Enhorabuena! Con su compra se ha decidido por una cama elástica de gran calidad. Familiarícese con la cama elástica antes de usarla por primera vez.

 **Para ello, lea detenidamente las siguientes instrucciones de uso.**

Las instrucciones de uso representan una parte fija de la cama elástica. Conserve cuidadosamente las instrucciones, al igual que el embalaje, para futuras consultas. En caso de entregar la cama elástica a terceros, acompáñela siempre de estas instrucciones de uso. El montaje de esta cama elástica debe realizarse entre un mínimo de dos adultos. Esta cama elástica es un juguete para usuarios a partir de 3 años de edad y es apta para su uso en interiores y exteriores. La cama elástica está concebida para uso privado y no es apta para fines comerciales.

## **1. Alcance de suministro/denominación de partes (Fig. A)**

- (1) barra de bastidor 6 x
  - (2) poste de red superior 6 x
  - (3) poste de red inferior 6 x
  - (4) funda para postes 6 x
  - (5) lona de salto 1 x
    - (5a) red de protección 1 x
    - (5b) ojal 30 x
    - (5c) lazo para red de protección 6 x
    - (5d) cierre de seguridad 1 x
    - (5e) cremallera 1 x
  - (6) lazo de goma 30 x
  - (7) pie de apoyo 6 x
  - (8) capuchón para postes 6 x
  - (9) pieza de unión 6 x
  - (10) tensor de lazos 1 x
  - (11) cojín de protección 1 x
    - (11a) protección contra gateo 1 x
    - (11b) protección contra tropiezos 6 x
    - (11c) cintas de protección contra gateo 6 x
  - (12) arandelas elásticas 6 x
  - (13) arandela 12 x
  - (14) tornillos 12 x
  - (15) llave hexagonal 1 x
- instrucciones de montaje 1 x
- instrucciones de uso 1 x

## 2. Datos técnicos

Dimensiones (montada): aprox. 180 x 190 cm (Ø x Al)

Peso (incl. red de protección): aprox. 10,8 kg

Altura de entrada: aprox. 34 cm



Carga máx.: 25 kg



Fecha de fabricación (mes/año): 10/2021

**CE** Por la presente, Delta-Sport Handelskontor GmbH declara que esta cama elástica cumple con los siguientes requisitos básicos y las disposiciones pertinentes:

2009/48/CE – Directiva sobre la seguridad de los juguetes

## 3. Uso previsto

Esta cama elástica es un juguete para usuarios a partir de 3 años de edad y es apta para su uso en interiores y exteriores. La cama elástica está concebida para uso privado y no es apta para fines comerciales. La carga máxima que soporta la cama elástica es de 25 kg. La cama elástica no está destinada al uso terapéutico.

## 4. Símbolos y palabras indicadoras usados

### ¡ADVERTENCIA!

La palabra indicadora advierte de un peligro con un nivel de riesgo alto que, de no evitarse, puede provocar lesiones graves.

### Nota

Información adicional sobre el uso del aparato.

## 5. Indicaciones de seguridad

**⚠ ¡ADVERTENCIA! No conviene para niños menores de 36 meses. Peligro de atragantamiento. Partes pequeñas.**

- La cama elástica es apropiada para niños a partir de los 3 años, ya que, en ciertas condiciones, los niños menores de 3 años pueden evaluar difícilmente las propiedades físicas y dinámicas de la lona de salto, así como las capacidades de coordinación necesarias.
- La cama elástica no está destinada a la utilización por personas (incluidos niños) que tengan las capacidades físicas, sensoriales o mentales reducidas o carezcan de la experiencia o los conocimientos necesarios, a no ser que se encuentren bajo la supervisión de una persona responsable de su seguridad o hayan sido instruidas por esta sobre la manera de utilizar la cama elástica.
- Las mujeres embarazadas no deben usar la cama elástica.

**⚠ ¡ADVERTENCIA!**

- No haga volteretas. Al aterrizar sobre la cabeza o la nuca se pueden producir lesiones graves, parálisis o incluso la muerte.
- No realice saltos arriesgados y no salte demasiado alto o por encima de la red de protección.
- Solo para uso doméstico.
- No realice competiciones de salto o similares.
- No salte jamás directamente de la lona de salto al suelo. Debido al impacto duro existe un gran peligro de lesiones.
- Solo se admite un usuario a la vez. ¡Peligro de colisión!
- No utilice la cama elástica si está lesionado o si su estado de salud no es óptimo, p. ej., en caso de lesiones de los tobillos, problemas de espalda, embarazo, etc.
- Baje enseguida de la cama elástica si se marea, si siente taquicardia, etc., y consulte de inmediato a un médico.
- Preste atención a que en su ropa no se encuentren ganchos puntiagudos, ojales o similares. ¡Existe peligro de lesiones!
- No salte nunca intencionadamente a la red de protección o por encima de la misma y no trate de subirse en ella o colgarse de los capuchones para los postes. ¡Existe peligro de lesiones!
- Antes de subir a la cama elástica, compruebe que no se encuentran personas, animales u objetos debajo o encima de la misma. Existe peligro de lesiones, tanto para el animal como para el usuario.

### 5.1 INDICACIONES DE SEGURIDAD PARA EL USO

- Advertencia. Máximo 25 kg.  
Esta cama elástica está diseñada para un peso máximo del usuario de 25 kg. No utilice la cama elástica si excede este peso corporal.
- Advertencia. No la utilice si la lona de salto está mojada.
- Advertencia. Antes de saltar, vacíe sus bolsillos y sus manos.
- Advertencia. Salte siempre en el centro de la lona de salto, nunca en el borde.
- Advertencia. No coma mientras esté saltando.
- Advertencia. No salir mediante un salto.
- Advertencia. Limite la duración de utilización ininterrumpida (haga pausas regularmente).
- Advertencia. Descálcese para saltar.



- Advertencia. En caso de fuerte viento, asegure la cama elástica y no la utilice (véase el apartado «11. Condiciones meteorológicas»).
- Advertencia. Cierre siempre la abertura de la red antes de saltar.
- Antes de saltar, compruebe que las fundas de espuma estén correctamente asentadas.
- Requiere la supervisión por un adulto.
- Si forma parte de un grupo de riesgo de salud, es imprescindible que consulte a su médico antes de utilizar la cama elástica.
- La cama elástica no está destinada al uso terapéutico.
- Compruebe antes de cada uso que la cama elástica no muestre daños, desgaste o fisuras y que no falten piezas. No debe utilizarla si tiene daños o deficiencias visibles.
- Asegúrese antes de cada uso de que la cama elástica está montada correctamente y que el cojín de protección y la red de protección están fijados con cuidado y posicionados correctamente.
- Salte siempre desde la marca en la lona de salto y trate de aterrizar de nuevo en la misma. Si aterriza fuera de la marca, interrumpa inmediatamente su salto y vuelva a empezar desde la marca.
- Compruebe antes de cada uso la conexión entre las patas y los elementos del bastidor.
- Mientras esté saltando, mantenga la vista en el centro de la cama elástica. Esto ayuda a mantener el control.
- Asegúrese siempre de que la persona supervisora esté familiarizada con la cama elástica y sus características.
- Salte únicamente en condiciones de luz suficientes, nunca en la oscuridad.

## **5.2 INDICACIONES DE SEGURIDAD PARA EL MONTAJE**

- Advertencia. La cama elástica debe ser montada por al menos dos personas adultas según las instrucciones de montaje y comprobada posteriormente antes del primer uso.
- Tenga en cuenta que la cama elástica solo debe usarse una vez que esté completamente montada.
- Tenga cuidado de no pellizcarse durante el montaje. Lleve guantes de protección al montar la cama elástica. Preste atención a posibles puntos de aprisionamiento.
- Para el montaje se utilizan tuercas autoblocantes. Estas son aptas para un único montaje y se tienen que sustituir después de aflojarse.
- No se permite fijar o colgar objetos extraños en la red de protección.
- Utilice solamente repuestos y accesorios originales. En este caso, póngase en contacto con nuestro servicio técnico.
- Solo se debe utilizar la cama elástica si está montada correctamente.

## **5.3 MANTENIMIENTO/CUIDADO**

- Compruebe regularmente las conexiones atornilladas y reapriételas.
- No realice ninguna modificación indebida en la cama elástica.
- Los elementos defectuosos solo deben sustituirse por piezas de recambio originales. En este caso, póngase en contacto con nuestro servicio técnico.
- Cambie cada 3 años la red de protección, la lona de salto, el cojín de protección y las fundas de espuma para los postes de red.

## **Nota**

- Si lleva el cabello largo, recójalo con una goma antes de subir.
- Recomendamos llevar una camiseta de manga larga y pantalones largos para protegerse de posibles rasguños y rozaduras. La ropa debe ser ajustada, pero cómoda.
- Evite saltar demasiado alto y no se sobreestime. Vaya aumentando paulatinamente la intensidad de los saltos, pero sin exagerar. Cuide siempre de mantener sus saltos bajo control.

## **6. Elección de la ubicación**

- La cama elástica es apta para el uso en interiores y exteriores.
- Elija cuidadosamente la ubicación de la cama elástica. La cama elástica no se debe montar sobre superficies duras.
- La cama elástica no se debe colocar en superficies lisas, p. ej., baldosas. Podría desplazarse.
- Coloque la cama elástica sobre una superficie plana y a una distancia de al menos 2 m frente a otras construcciones u obstáculos, tales como escaleras, vallas, garajes, casas, ramas de árboles, tendederos o líneas eléctricas. Preste atención a que haya suficiente espacio, sobre todo hacia arriba. No la coloque cerca de ventanas, paredes, árboles, etc. Por encima de la cama elástica debería haber al menos 7,5 m de espacio libre.
- La cama elástica no se debe colocar sobre hormigón, asfalto u otras superficies de una dureza similar ni tampoco cerca de otras instalaciones con las que pudiera colisionar, tales como piscinas infantiles, columpios, toboganes, barras de mono, muebles, etc.
- No se permite empotrar la cama elástica en el suelo.
- Coloque la cama elástica en un lugar seguro, de manera que no pueda volcar ni ser arrastrada por el viento.
- Coloque la cama elástica de tal manera que, después del uso, no pueda ser utilizada por otras personas sin supervisión y asegúrela contra el uso no autorizado.

## **7. Montaje**

Retire todos los elementos de su embalaje y compruebe que están presentes en su totalidad. Si este no fuera el caso, póngase en contacto con nuestro servicio técnico.

### **¡ADVERTENCIA!**

Debido a su tamaño, la cama elástica debe ser ensamblada y montada por un mínimo de dos personas adultas.

### **¡ADVERTENCIA!**

Lleve guantes de protección al montar la cama elástica y trabaje con circunspección y precaución. Tenga cuidado de no pellizcarse. ¡Existe peligro de lesiones!

## **Nota**

Utilice las instrucciones de montaje separadas para el montaje. Allí se muestra de manera gráfica la información necesaria sobre los distintos pasos.

## 7.1 Montaje de la estructura inferior

La estructura inferior se tiene que ensamblar con varias barras de bastidor (1). Para este fin, proceda de la siguiente forma:

1. Busque una ubicación apropiada para la cama elástica. Podrá encontrar más información al respecto en el apartado «6. Elección de la ubicación».
2. Coloque alternativamente las barras de bastidor (1) y las piezas de unión (9) para formar un círculo.

### Nota

Las barras de bastidor (1) tienen un extremo más estrecho que el otro. Coloque las barras de bastidor (1) con las piezas de unión (9) en un círculo, de modo que se encuentren siempre un extremo ancho y otro estrecho de las barras de bastidor (1a/1b) en una pieza de unión (9). Los agujeros de las piezas de unión (9) deben apuntar hacia el exterior.

3. Inserte el extremo ancho de una barra de bastidor (1a) en una pieza de unión (9) y, en el otro lado, un extremo estrecho de otra barra de bastidor (1b).

### Nota

Inserte siempre el extremo ancho de una barra de bastidor (1a) en la pieza de unión (9) antes de insertar un extremo estrecho en el otro lado (1b).

4. Repita el paso 3 hasta haber formado un círculo cerrado.

### Nota

Los extremos de las barras de bastidor (1) deben estar insertados completamente en las piezas de unión (9).

5. Introduzca un tornillo (14) con una arandela (13) en el agujero de cada pieza de unión (9) y apriete el tornillo con la ayuda de la llave hexagonal (15).
6. Repita el paso 5 hasta que todas las barras de bastidor (1) estén atornilladas con las piezas de unión (9).
7. Coloque un pie de apoyo (7) en el orificio inferior de cada pieza de unión (9) y fíjelo con una arandela (13), una arandela elástica (12) y un tornillo (14).

### Nota

Los pies de apoyo (7) deben apuntar hacia el exterior.

8. Repita el paso 7 hasta que esté fijado un pie de apoyo (7) debajo de cada pieza de unión (9).

## 7.2 Colocación de la lona de salto

La lona de salto (5) se tensa con 30 lazos de goma (6). La secuencia de colocación es importante para garantizar la distribución uniforme de las fuerzas. Al observar el orden correcto, el montaje resulta más sencillo y seguro. Para este fin, proceda de la siguiente forma:

1. Extienda la lona de salto (5) con la red de protección (5a) dentro de la estructura inferior. Asegúrese de que la red de protección (5a) esté colocada encima de la lona de salto.

### ¡ADVERTENCIA!

Proceda con precaución al insertar los lazos de goma (6). Al insertar los lazos de goma, estos se encuentran bajo tensión (6). ¡Existe peligro de lesiones!

## ¡ADVERTENCIA!

Proceda con precaución al insertar los lazos de goma (6) y observe estrictamente las siguientes instrucciones para montar correctamente la lona de salto (5). ¡De lo contrario existe peligro de lesiones!

## Nota

La lona de salto (5) está dotada de 30 ojales (5b). Coloque la lona de salto (5) en el centro del bastidor, de modo que la abertura de la red de protección (5a) se encuentre entre dos pies de apoyo (7).

2. Tome el ojal (5b) (punto 0) situado directamente debajo de la entrada de la red de protección (5a) y pase a través de él el extremo (6a) del lazo de goma (6) hasta que la bola (6b) del lazo de goma (6) se encuentre lateralmente en el ojal (5b).
3. Coloque el extremo (6a) del lazo de goma (6) en el bastidor entre los dos pies de apoyo (7).
4. Pase el tensor de lazos (10) por el extremo del lazo (6a) debajo del bastidor.
5. Sujete con el gancho del tensor de lazos (10) la bola (6b) del lazo de goma (6) y apriete el tensor de lazos (10) verticalmente hacia abajo. El lazo de goma (6) se tensa con el tensor de lazos (10) en dirección a la lona de salto (5).
6. Haga palanca con el tensor de lazos (10) hasta colocarlo atrás del todo y pase la bola (6b) debajo del lazo de goma (6) hacia atrás.
7. El extremo del lazo (6a) sujeta la bola (6b) del lazo de goma (6). Entonces puede quitar el gancho del tensor de lazos (10) de la bola (6b) del lazo de goma (6).

## ¡ADVERTENCIA!

Utilice siempre el tensor de lazos (10) para fijar los lazos de goma (6). Preste atención a que el lazo de goma (6) quede tensado completamente alrededor de la bola (6b). ¡De lo contrario existe peligro de lesiones!

8. Cuente 10 ojales (5b) y fije el 11.º ojal (5b) con un lazo de goma (6) en el bastidor.
9. Cuente 10 ojales (5b) más y fije el 21.º ojal (5b) con otro lazo de goma (6) en el bastidor.
10. Partiendo desde el punto 0, fije el 5.º ojal (5b) libre con un lazo de goma (6) en el bastidor. Después, cuente 10 ojales (5b) más y fije el 15.º ojal (5b) con un lazo de goma (6) en el bastidor. Repita la operación hasta llegar de nuevo a 0.
11. Fije los ojales (5b) restantes en cualquier orden con los lazos de goma (6) en el bastidor.

### 7.3 Fijación del cojín de protección

El cojín de protección (11) protege del contacto con los lazos de goma (6). La protección adicional contra gateo y tropiezos (11a/11b) proporciona una mayor seguridad en el exterior de la cama elástica. Se debe montar cuidadosamente para evitar lesiones al saltar o en caso de caída. Para este fin, proceda de la siguiente forma:

1. Coloque el cojín de protección (11) encima de las barras de bastidor (1), de modo que se pueda pasar cada abertura del cojín de protección (11) sobre una abertura de la pieza de unión (9).
2. Tire de la protección contra gateo (11a) hacia abajo por todos los lados.

## Nota

Por encima de cada pie de apoyo se encuentra una protección contra tropiezos (11b).

3. Anude los extremos de las cintas de protección contra tropiezos (11c) y páselos por el extremo del pie de apoyo (7).

4. Pase los lazos de goma (11d) de la protección contra tropiezos (11b) por la punta del pie de apoyo (7).
5. Repita los pasos 3 y 4 hasta que en todos los pies de apoyo (7) estén fijadas las cintas de protección contra gateo (11c) y los lazos de goma (11d) de la protección contra tropiezos (11b).

### **Nota**

La protección contra tropiezos (11b) debe estar situada por encima del pie de apoyo (7).

## **7.4 Montaje de la red de protección**

La red de protección (5a) se fija con los lazos de la red de protección (5c) en los capuchones para postes (8). Los capuchones para postes (8) se colocan en los postes de red (2) que están ensamblados con los postes de red (3) y fijados en las piezas de unión (9). Para este fin, proceda de la siguiente forma:

1. Encaje los postes de red (2) y (3).
2. Coloque el extremo del poste de red (3) en la abertura (9a) de la pieza de unión (9).
3. Repita los pasos 1 y 2 cinco veces.

### **Nota**

Los postes de red (2) y (3) deben estar curvados hacia fuera.

4. Pase una funda para postes (4) sobre los postes de red (2) y (3).
5. Repita este paso cinco veces.
6. Coloque un capuchón para postes (8) en el extremo del poste de red (2).
7. Repita este paso cinco veces.

## **7.5 Fijación de la red de protección**

La red de protección (5a) se tiene que fijar en los capuchones para postes (8). Para este fin, proceda de la siguiente forma:

1. Tome un lazo de la red de protección (5c) y fíjelo en el capuchón para postes (8) situado en su proximidad.
2. Repita este paso hasta que todos los lazos de la red de protección (5c) estén fijados en los capuchones para postes (8).

### **Nota**

La cremallera (5e) en la red de protección (5a) debe estar cerrada.

## **8. Utilización**

A continuación encontrará instrucciones y ayuda para la utilización de la cama elástica. Para la seguridad de los usuarios, otras personas y animales en el entorno se deben observar las instrucciones contenidas en el manual.

### **Nota**

Realice unos ejercicios de estiramiento para calentar lentamente su musculatura antes de subir al artículo.

### **8.1 Subida a la cama elástica**

#### **¡ADVERTENCIA!**

Antes de subir a la cama elástica, compruebe que no se encuentran personas, animales u objetos debajo o encima de la misma. Existe peligro de lesiones, tanto para el animal como para el usuario.

1. Abra el cierre de seguridad (5d) y después la cremallera (5e) en la red de protección (5a).
2. Pase con cuidado a través de la red de protección (5a). Tenga cuidado de no quedar enganchado.
3. Una vez que haya subido a la cama elástica, cierre la cremallera (5e) en la red de protección (5a) y el cierre de seguridad (5d). Esta operación debe ser controlada por la persona supervisora.

### **Nota**

En principio, la abertura de seguridad también se puede cerrar desde el interior (véase el apartado «8.2 Bajada de la cama elástica»). Cierre primero el cierre de seguridad (5d) y después la cremallera (5e).

## **8.2 Bajada de la cama elástica**

1. Abra la cremallera (5e) y después el cierre de seguridad (5d) de la red de protección (5a) para bajar de la cama elástica.
2. Siéntese en el cojín de protección (11) y pase con los pies por delante por la abertura de la red de protección.

### **¡ADVERTENCIA!**

No salir mediante un salto.

### **Nota**

Una vez que haya bajado de la cama elástica, cierre primero la cremallera (5e) y después el cierre de seguridad (5d).

## **8.3 Utilización de la cama elástica**

- No suba nunca a la cama elástica sin supervisión. Siempre debe estar presente una persona adulta que esté familiarizada con la cama elástica y sus características.
- No utilice la cama elástica si la lona de salto está mojada.
- Compruebe antes de cada uso que la cama elástica no muestre desgaste o daños y que no falten piezas. Solo se permite usar la cama elástica si se encuentra en perfecto estado.

### **¡ADVERTENCIA!**

Antes de subir a la cama elástica, compruebe que no se encuentran personas, animales u objetos debajo o encima de la misma. Existe peligro de lesiones, tanto para el animal como para el usuario.

- Solo suba a la cama elástica descalzo, con calcetines o con zapatillas de gimnasia.

### **¡ADVERTENCIA!**

No haga volteretas. Al aterrizar sobre la cabeza o la nuca se pueden producir lesiones graves, parálisis o incluso la muerte. No realice saltos arriesgados y no salte demasiado alto o por encima de la red de protección (5a). No realice competiciones de salto o similares.

- Solo se admite un usuario a la vez. ¡Peligro de colisión!

## 9. Puesta fuera de servicio

Antes de transportar la cama elástica (traslado a una ubicación alejada) o prepararla para el invierno necesita desmontarla.

Utilice para el desmontaje las instrucciones de montaje adjuntas y siga los pasos descritos aquí en el apartado «7. Montaje». Para el desmontaje, ejecute los diferentes pasos en el orden inverso.

Desmunte las piezas en el siguiente orden:

1. Quite los lazos de la red de protección (5c) de los capuchones para postes (8).
2. Desmunte los postes de red (2/3) de las aberturas de las piezas de unión (9a).
3. Retire las fundas para postes (4) de los postes de red (2) y (3) ensamblados.
4. Desmunte los postes de red (2) y (3).
5. Quite las cintas (11c/11d) de la protección contra gateo y contra tropiezos (11a/11b) de los pies de apoyo (7).
6. Quite el cojín de protección (11).
7. Quite los lazos de goma (6) del bastidor con la ayuda del tensor de lazos (10).

### ¡ADVERTENCIA!

Quite los lazos de goma (6) únicamente con la ayuda del tensor de lazos (10) adjunto. Proceda con la máxima precaución al quitar los lazos de goma (6). Los lazos de goma (6) se encuentran bajo tensión. ¡Existe peligro de lesiones!

8. Retire la lona de salto (5) con la red de protección (5a).
9. Desmunte la estructura inferior.

## 10. Transporte

Puede trasladar la cama elástica a otro lugar cercano o transportarla a mayores distancias. Para este fin se tienen que observar los siguientes puntos:

### 10.1 Desplazamiento de la cama elástica (traslado a una ubicación cercana)

Si quiere desplazar la cama elástica unos metros, se necesitan al menos dos personas.

Proceda de esta forma:

1. Compruebe que no se encuentran personas o animales en la proximidad o encima/debajo de la cama elástica.
2. Controle el recorrido que necesita seguir para trasladar la cama elástica. Preste atención a posibles obstáculos.
3. Entre un mínimo de dos personas, levante la cama elástica un poco del suelo.
4. Traslade la cama elástica lentamente y con cuidado horizontalmente al suelo.
5. Coloque la cama elástica en la ubicación deseada. Preste atención a que la superficie sea plana.
6. Compruebe antes del primer uso que la cama elástica se encuentra en una posición estable y todos los elementos están firmemente asentados.

### 10.2 Transporte de la cama elástica (traslado a una ubicación alejada)

Si quiere transportar la cama elástica a una mayor distancia, necesita desmontarla previamente por completo.

Podrá encontrar más información sobre el desmontaje de la cama elástica en el apartado «9. Puesta fuera de servicio».

## 11. Condiciones meteorológicas

En caso de condiciones meteorológicas adversas (tempestad, tormenta, nevada o granizo) se debe asegurar y desmontar la cama elástica. Podrá encontrar más información sobre el desmontaje de la cama elástica en el apartado «9. Puesta fuera de servicio».

### ¡ADVERTENCIA!

No se debe utilizar la cama elástica durante una tempestad o tormenta o con viento fuerte. Desmunte la cama elástica si hay previsión de tiempo tempestuoso o condiciones invernales.

En caso de predicción de una tempestad o tormenta con suficiente antelación, desmunte los siguientes elementos y guárdelos en el interior:

- postes de red (2/3) con fundas para postes (4)
- cojín de protección (11) con protección contra gateo y contra tropiezos (11a/11b)
- lazos de goma (6)
- lona de salto (5) con red de protección (5a)

En caso de nevadas o temperaturas muy bajas se debería cubrir la cama elástica.

### Nota

Si utiliza un toldo, este debe ser anclado de modo que resista el viento.

Asegure la cama elástica en caso de fuerte viento, p. ej., con la ayuda de anclajes de acero en el suelo o pesos, tales como bolsas de arena o de agua. Retire los elementos que opongan resistencia al viento, tales como la lona de salto (5) con la red de protección (5a), los postes de red (2/3) y el cojín de protección (11) con la protección contra el gateo y contra tropiezos (11a/11b).

## 12. Técnicas de salto

A continuación encontrará información importante sobre las diferentes técnicas de salto, así como consejos para el comportamiento al saltar.

- Empiece con par de saltos muy sencillos (salto básico) para familiarizarse lentamente con las características de la cama elástica.
- No salte demasiado alto e intente mantener el control en todo momento.
- Salte siempre desde la marca blanca en la lona de salto y trate de aterrizar de nuevo en la misma. Preste atención a no aterrizar en el borde.
- Es imprescindible que ensaye la interrupción de saltos antes de atreverse con saltos más complicados. Para este fin, flexione ligeramente las rodillas al aterrizar en la cama elástica (véase «12.1 Interrupción del salto»).
- Limite la duración de utilización ininterrumpida. Haga pausas regularmente.

### 12.1 Interrupción del salto

Si desea interrumpir un salto, flexione ligeramente las rodillas al aterrizar en la lona de salto. De esta manera se reducirá lentamente la potencia de salto.



## 12.2 Salto básico (Fig. 1)

1. Colóquese en el centro de la cama elástica y mantenga la vista siempre en la marca al saltar.
2. Bascule los brazos lentamente hacia arriba e impúlsese de la cama elástica.
3. Vuelva a aterrizar en la marca. No salte demasiado alto.

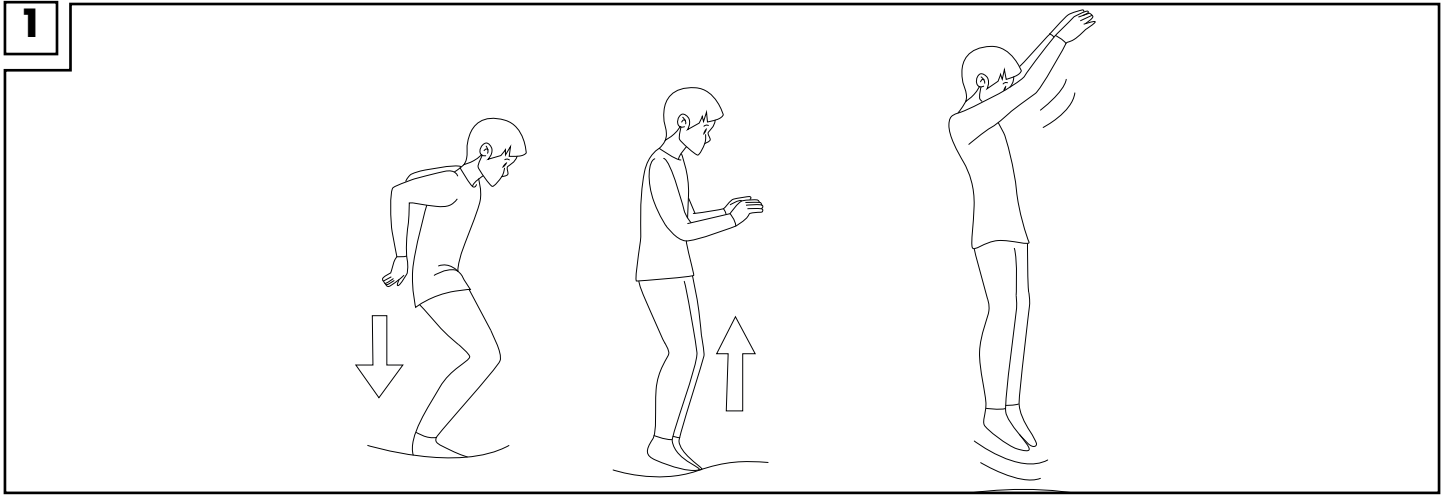

## 12.3 Salto de rodillas (Fig. 2)

1. Salte como en el salto básico. No salte demasiado alto.
2. Trate de aterrizar sobre las rodillas, manteniendo el torso erguido.
3. Al volver a impulsarse, trate de ponerse nuevamente de pie.

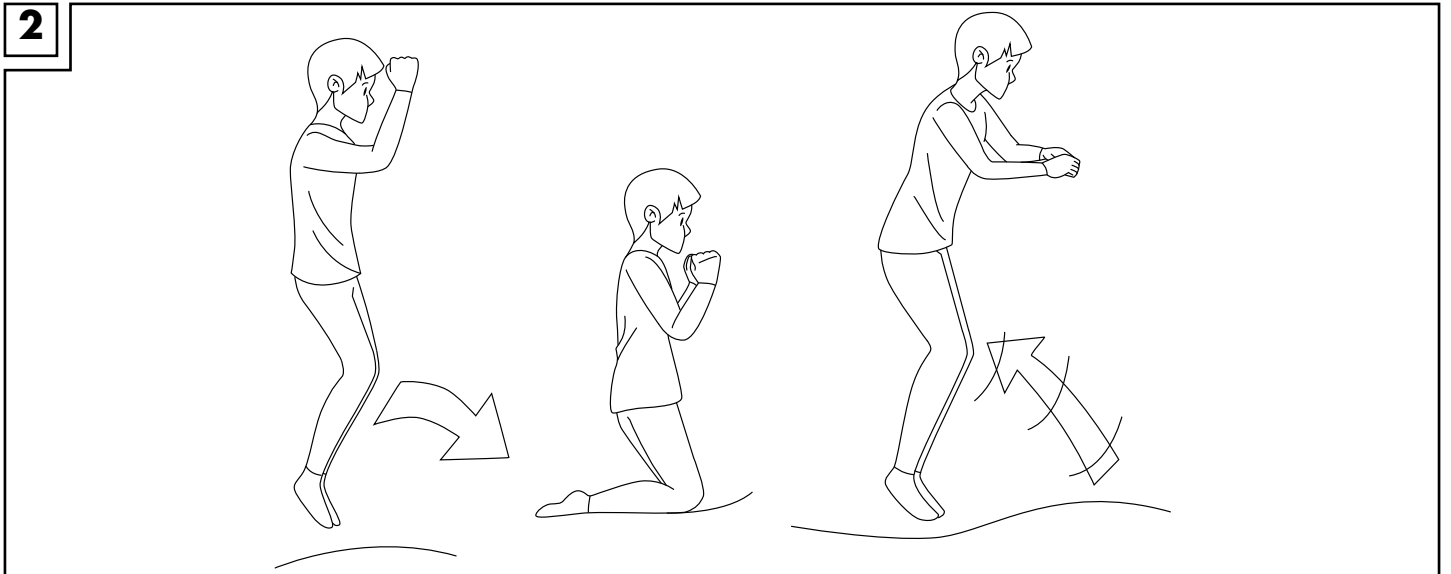

## 12.4 Salto sentado (Fig. 3)

1. Salte como en el salto básico. No salte demasiado alto.
2. Trate de aterrizar en posición sentada. No estire del todo los codos; mantenga los brazos y las manos distendidos junto a las caderas.
3. Al volver a impulsarse, trate de ponerse nuevamente de pie.

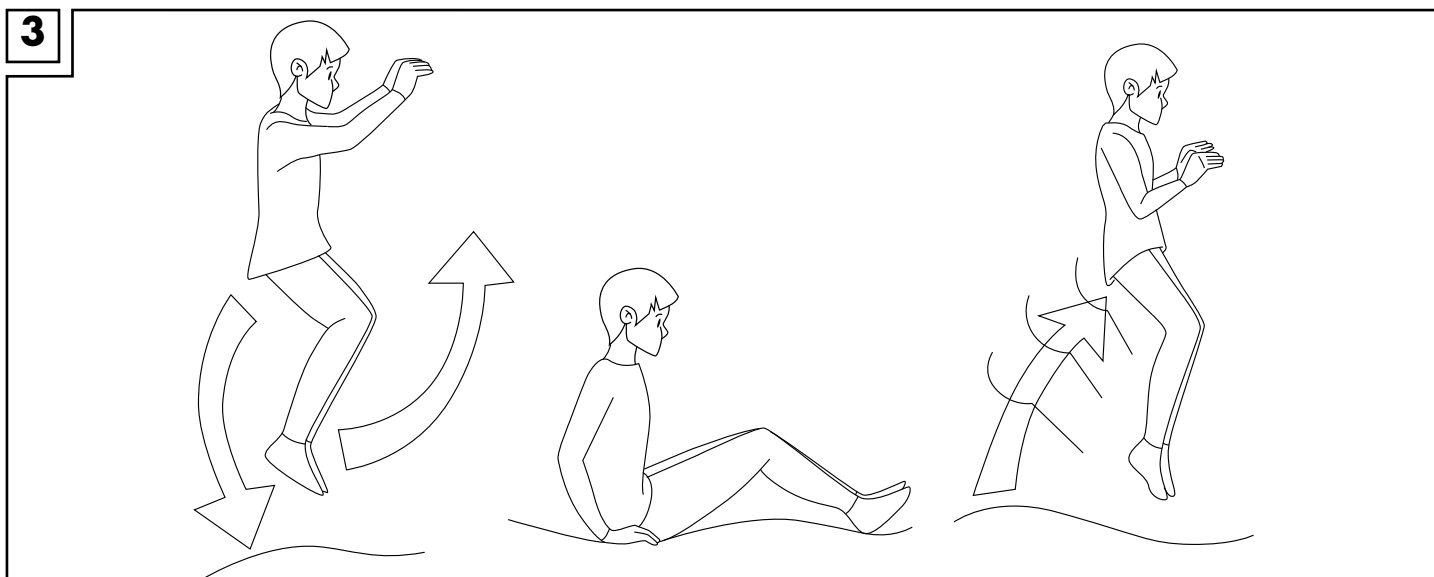

## 13. Mantenimiento

El mantenimiento es importante para conservar la calidad y la seguridad de la cama elástica. Observe la siguiente información importante para disfrutar mucho tiempo de su cama elástica.

### **⚠ ¡ADVERTENCIA!**

Al principio y a lo largo de toda la temporada de uso de la cama elástica debe realizar los siguientes controles en intervalos regulares. En caso de incumplimiento de esta obligación de control se pueden producir graves lesiones.

- Mantenga alejados de la cama elástica todos los objetos afilados o puntiagudos, ya que pueden dañar la lona de salto.
- No utilice la cama elástica:
  - si hay agujeros o desgarros en la lona de salto.
  - si la lona de salto no está tensada.
  - si hay elementos de bastidor defectuosos.
  - si el cojín de protección está dañado, falta o no está fijado.
  - si faltan cintas elásticas o están defectuosas. Sustitúyalas de inmediato.
  - si los tornillos están flojos. Reapriete todos los tornillos si es necesario.
- Compruebe antes de cada uso que la cama elástica no tenga elementos desgastados y que no falten piezas. Las siguientes piezas de desgaste se tienen que comprobar regularmente para detectar posibles signos de desgaste: Todas las cubiertas y los bordes cortantes, incluidos la lona de salto, el cojín de protección, la red de protección y las fundas de espuma de los postes de red. Sustituya las piezas defectuosas si es necesario.
- Examine la cama elástica antes de cada uso para comprobar que los tubos, las conexiones y los pernos de seguridad / pasadores se encuentran en perfecto estado y no se pueden soltar al saltar.
- La red de protección se tiene que sustituir cuando se detectan síntomas de desgaste.
- Cambie cada 3 años la red de protección, la lona de salto y los elementos de protección.

## 14. Cuidado

Para asegurar una larga vida útil de la cama elástica, compruebe regularmente la limpieza de la lona de salto y el interior de la cama elástica.

Limpie la cama elástica de la siguiente manera:

1. Retire toda la suciedad, p. ej., hojas, de la cama elástica.
2. Retire los depósitos formados por la lluvia con la ayuda de un paño húmedo.
3. A continuación, seque las zonas limpiadas completamente con un paño seco.

¡IMPORTANTE! No lo limpie con productos de limpieza agresivos, ya que el material puede sufrir daños.

## 15. Almacenamiento

Para almacenar partes de la cama elástica es necesario desmontar los siguientes componentes:

- red de protección (5a) de los capuchones para postes (8)
- postes de red (2/3) con fundas para postes (4)

Estos componentes se deben almacenar entonces en un lugar seco y limpio y a temperatura ambiente. Podrá encontrar más información sobre el desmontaje de la cama elástica en el apartado «9. Puesta fuera de servicio».

### ¡ADVERTENCIA!

El almacenamiento inadecuado de la cama elástica puede tener como consecuencia un desgaste prematuro y posibles roturas de la construcción.

### Nota

Para preparar la parte restante de la cama elástica para el invierno, se puede colocar un toldo encima que se debe fijar entonces de manera que resista el viento y la intemperie.

Almacene todos los elementos de la cama elástica en un lugar seco y limpio y a temperatura ambiente.

## 16. Accesorios (disponibles como opción)

Tiene la posibilidad de pedir los siguientes accesorios para esta cama elástica a través de la dirección de servicio técnico:

- lona de salto con red de protección
- cojín de protección
- lazos de goma
- postes de red
- tensor de lazos
- segmentos de aro
- piezas de unión
- capuchones para postes

### Nota

Utilice solamente repuestos y accesorios originales. Estos se pueden pedir a través de la dirección de servicio técnico.

## 17. Eliminación

Deseche la cama elástica y los materiales de embalaje según las normativas locales actuales. Los materiales de embalaje, como bolsas de plástico, no se deben dejar en manos de los niños. Conserve el material de embalaje fuera del alcance de los niños.



Deseche la cama elástica y el embalaje de manera respetuosa con el medio ambiente.



El código de reciclaje sirve para identificar diversos materiales para reincorporarlos en el ciclo de reciclaje. El código consta del símbolo de reciclaje, el cual debe reflejar el ciclo de recuperación, y de un número que identifica el material.

## 18. Indicaciones sobre la garantía y el servicio técnico

La cama elástica se ha fabricado con sumo cuidado y con controles constantes. DELTA-SPORT HANDELSKONTOR GmbH concede a los clientes finales particulares para esta cama elástica una garantía de tres años a partir de la fecha de compra (plazo de garantía), conforme a las siguientes condiciones. La garantía solo se aplica a defectos de material y de fábrica. La garantía no cubre los elementos que están sujetos a desgaste normal y, por este motivo, se deben considerar como piezas de desgaste (p. ej., pilas), ni los elementos frágiles, tales como interruptores, baterías o piezas fabricadas de vidrio.

Los derechos de garantía quedan excluidos en caso de utilización inadecuada o indebida de la cama elástica, utilización fuera del marco del uso o del volumen de uso previsto o incumplimiento de las especificaciones contenidas en las instrucciones, salvo si el cliente final demuestra la existencia de un defecto de material o de fábrica que no sea debido a una de las circunstancias citadas.

Los derechos de garantía solo se podrán manifestar durante el plazo de garantía, presentando el recibo de compra original. Por este motivo, conserve el recibo de compra original. El plazo de garantía no se prolonga en caso de reparaciones realizadas en el marco de la garantía, la garantía legal o la complacencia. Esto también se aplica para las piezas sustituidas o reparadas.

En caso de posibles reclamaciones, diríjase primero a la línea directa del servicio técnico que se especifica a continuación o póngase en contacto con nosotros mediante correo electrónico. Si el defecto está cubierto por la garantía, procederemos, según nuestro criterio, a reparar gratuitamente o sustituir la cama elástica o a reintegrarle el precio de compra. La garantía no dará lugar a otros derechos.

Sus derechos legales, en particular los derechos de garantía frente al respectivo vendedor, no se ven limitados por esta garantía.

IAN: 388638\_2104

ES Servicio España

Tel.: 900 984 989

E-Mail: [deltasport@lidl.es](mailto:deltasport@lidl.es)

## **Glosario**

### **Lona de salto**

La lona de salto se fija en el bastidor de la cama elástica con la ayuda de lazos de goma. La lona de salto es la zona en la cual se efectúan los saltos.

### **Cojín de protección**

El cojín de protección está colocado en la cama elástica entre la lona de salto y el bastidor. Protege al saltador de posibles lesiones por los lazos de goma tensados.

### **Red de protección**

La red de protección sirve para la protección en caso de caídas accidentales o saltos fuera de la cama elástica.

### **Lazo de goma**

Los lazos de goma permiten saltar en la lona de salto. Están situados como elementos de conexión flexibles entre la lona de salto y el bastidor de la cama elástica.

### **Tensor de lazos**

El tensor de lazos es una herramienta importante para fijar los lazos de goma bajo tensión alrededor del bastidor de la cama elástica. No se debería fijar nunca un lazo de goma en el bastidor de la cama elástica sin la ayuda del tensor de lazos. ¡De lo contrario existe peligro de lesiones!

### **Cierre de seguridad**

El cierre de seguridad se encuentra en la cremallera de la red de protección. Asegura adicionalmente la abertura de acceso cerrada cuando se encuentra una persona encima de la cama elástica. El cierre de seguridad siempre debe estar cerrado junto con la cremallera.

Hjertelig tillykke! Du har valgt at købe en kvalitetstrampolin. Lær trampolinen at kende, inden du bruger den første gang.

 **Det gør du ved at læse nedenstående brugervejledning omhyggeligt.**

Brugervejledningen er en fast del af trampolinen. Opbevar den og emballagen omhyggeligt i tilfælde af spørgsmål på et senere tidspunkt. Hvis du overdrager trampolinen til tredjepart, så overdrag også altid denne brugervejledning. Denne trampolin skal opstilles af mindst to voksne. Denne trampolin er et legetøj til børn fra 3 år og beregnet til indendørs og udendørs brug. Trampolinen er beregnet til privat brug og ikke egnet til erhvervsmæssige formål.

## **1. Leveringsomfang/komponentbetegnelse (fig. A)**

- (1) rammestang 6 x
  - (2) netstang, øverst 6 x
  - (3) netstang, nederst 6 x
  - (4) stangmuffe 6 x
  - (5) trampolindug 1 x
    - (5a) sikkerhedsnet 1 x
    - (5b) øsken 30 x
    - (5c) strop til sikkerhedsnet 6 x
    - (5d) sikkerhedslås 1 x
    - (5e) lynlås 1 x
  - (6) gummistrop 30 x
  - (7) fod 6 x
  - (8) stanghætte 6 x
  - (9) samlestykke 6 x
  - (10) stropspænder 1 x
  - (11) rammebeskyttelse 1 x
    - (11a) kravlebeskyttelse 1 x
    - (11b) snublebeskyttelse 6 x
    - (11c) kravlebeskyttelsesbånd 6 x
  - (12) fjederring 6 x
  - (13) spændeskive 12 x
  - (14) skrue 12 x
  - (15) unbrakonøgle 1 x
- monteringsvejledning 1 x  
brugervejledning 1 x

## 2. Tekniske data

Mål (opstillet): ca. 180 x 190 cm (Ø x h)

Vægt (inkl. sikkerhedsnet): ca. 10,8 kg

Indstigningshøjde: ca. 34 cm



Maks. belastning: 25 kg



Fremstillingsdato (måned/år): 10/2021

**CE** Hermed erklærer Delta-Sport Handelskontor GmbH, at denne trampolin er i overensstemmelse med følgende grundlæggende krav og de øvrige gældende bestemmelser:

2009/48/EF - legetøjsdirektiv

## 3. Bestemmelsesmæssig brug

Denne trampolin er et legetøj til børn fra 3 år og beregnet til indendørs og udendørs brug. Trampolinen er beregnet til privat brug og ikke egnet til erhvervmæssige formål. Trampolinen må maksimalt belastes med 25 kg! Trampolinen er ikke beregnet til behandlingsmæssige formål.

## 4. Anvendte symboler og signalord



### **ADVARSEL!**

Dette signalord angiver en fare med høj risiko, som, hvis den ikke undgås, kan medføre alvorlig skade.



### **Bemærk**

Yderligere oplysninger om brug af enheden.

## 5. Sikkerhedsanvisninger

### **ADVARSEL! Ikke egnet til børn under 36 måneder. Kvælningsfare. Små dele.**

- Trampolinen er egnet til børn fra 3 år, da børn under 3 år kan have svært ved at bedømme trampolindugens fysiske og dynamiske egenskaber samt de nødvendige koordinationssevner.
- Trampolinen er ikke beregnet til at blive anvendt af personer (herunder børn) med begrænsede fysiske, sensoriske eller psykiske evner eller manglende erfaring og eller manglende viden, medmindre de er under opsyn af en person, som er ansvarlig for deres sikkerhed eller modtager vejledning af denne person, mens de anvender trampolinen.
- Gravide må ikke bruge trampolinen.

### **ADVARSEL!**

- Udfør ikke saltomortaler. En landing på hovedet eller nakken kan forårsage alvorlige kvæstelser, lammelse eller endda død!
- Udfør ingen vovede spring, og spring aldrig for højt eller ud over sikkerhedsnettet!
- Kun til privat brug.
- Udfør ikke springkonkurrencer eller lignende.
- Spring aldrig direkte fra trampolindugen og ned på jorden! På grund af den hårde landing er der alvorlig fare for kvæstelser!
- Kun en bruger. Fare for kollision!
- Anvend ikke trampolinen, hvis du er skadet eller syg, f.eks. på grund af ankelskader, rygsmerter, graviditet etc.
- Forlad straks trampolinen, hvis du føler dig svimmel, mærker hurtig hjertebanken etc., og kontakt straks en læge.
- Vær opmærksom på, at der ikke befinder sig spidse kroge, øskener eller lignende på dit tøj. Der er fare for kvæstelser!
- Spring aldrig ind i sikkerhedsnettet med overlæg eller over det, prøv aldrig at trække dig op i det eller at hænge dig i stanghæfterne. Der er fare for kvæstelser!
- Kontrollér før indstigningen i trampolinen, at der ikke befinder sig personer, dyr eller genstande under eller på trampolinen! Der er fare for kvæstelser for både dyret og brugeren!

### 5.1 SIKKERHEDSANVISNINGER TIL BRUGEN

- Advarsel. Maksimalt 25 kg.  
Denne trampolin er konstrueret til en maksimal brugervægt på 25 kg. Trampolinen må ikke anvendes, hvis din kropsvægt er højere.
- Advarsel. Anvend ikke trampolinen, hvis springmatten er våd.
- Advarsel. Tøm hænder og lommer før brug.
- Advarsel. Spring altid i midten af springmatten. Aldrig ved kanten!
- Advarsel. Spis ikke, mens du springer.
- Advarsel. Forlad ikke trampolinen med et hop.
- Advarsel. Begræns varigheden af uafbrudt brug (sørg for at holde regelmæssige pauser).
- Advarsel. Spring uden sko.
- Advarsel. Sørg for at sikre trampolinen i stærk vind, og anvend den ikke (se afsnit "11. Vejrforhold").
- Advarsel. Luk altid nettets åbning, før du springer.
- Kontroller, at skumpolstringen sidder korrekt, før du springer.



- Opsyn fra en voksen påkrævet.
- Hvis du tilhører en sundhedsmæssig risikogruppe, så kontakt altid din læge, før du bruger trampolinen.
- Trampolinen er ikke beregnet til behandlingsmæssige formål.
- Kontroller trampolinen for beskadigelser, slid, revner og manglende dele før hver anvendelse! Den må ikke anvendes, hvis den har synlige skader eller mangler.
- Sørg inden hver brug for, at trampolinen er bygget korrekt sammen, og at rammebeskyttelsen og sikkerhedsnettet er omhyggeligt fastgjort og positioneret rigtigt.
- Start altid dit spring fra markeringen på trampolindugen, og forsøg også altid at lande der igen. Hvis du lander ved siden af markeringen, så afbryd straks dit spring, og start igen fra markeringen.
- Kontroller forbindelsen mellem fødderne og rammedelene før hver brug.
- Hold dit blik på midten af trampolinen, mens du springer. Det er en hjælp til at bevare kontrollen.
- Sørg altid for, at tilsynspersonen er fortrolig med trampolinen og dens egenskaber.
- Spring kun ved tilstrækkelig belysning. Aldrig i mørke.

## 5.2 SIKKERHEDSANVISNINGER TIL OPSTILLINGEN

- Advarsel. Trampolinen skal monteres af mindst to voksne personer i overensstemmelse med monteringsvejledningen og efterfølgende kontrolleres før første anvendelse.
- Sørg for først at tage trampolinen i brug, når monteringen er fuldstændig afsluttet.
- Sørg for, at du ikke kommer i klemme under opstillingen! Bær beskyttelseshandsker ved opstillingen af trampolinen. Vær opmærksom på klemningspunkter.
- Til opstillingen anvendes selvlåsende møtrikker. De er beregnet til engangsbrug ved opstillingen og skal udskiftes, hvis de er blevet løsnet.
- Der må ikke fastgøres eller hænges fremmede genstande på sikkerhedsnettet.
- Anvend kun originale reservedele og tilbehør. Kontakt i så fald vores kundeservice.
- Trampolinen må kun anvendes, når den er bygget korrekt sammen.

## 5.3 VEDLIGEHOLDELSE/PLEJE

- Kontrollér skrueforbindelserne i regelmæssige intervaller, og spænd disse efter.
- Foretag aldrig ændringer på trampolinen.
- Defekte dele må kun erstattes med originale reservedele. Kontakt i så fald vores kundeservice.
- Udskift sikkerhedsnettet, trampolindugen, rammebeskyttelsen og netstangens skumpolstring hvert 3. år.

### **i** Bemærk

- Hvis du har langt hår, så bind det sammen med en elastik, inden du træder op i trampolinen!
- Vi anbefaler, at du tager en langærmet overdel og lange bukser på som beskyttelse mod eventuelle rifter og hudafskrabninger. Tøjet skal sidde tæt, men være behageligt at have på.
- Undgå at springe for højt, og overvurder ikke dig selv. Øg først springenes intensitet lidt efter lidt, men overdriv ikke. Sørg altid for, at du har dine spring under kontrol.

## 6. Valg af opstillingssted

- Trampolinen er egnet til indendørs og udendørs brug.
- Vær omhyggelig ved udvælgelsen af trampolinens placering. Trampolinen må ikke opstilles over hårde overflader.
- Trampolinen må ikke opstilles på glatte overflader, som f.eks. fliser! Den kan glide!
- Stil trampolinen på en jævn flade med mindst 2 m afstand til andre genstande og forhindringer f.eks. trapper, hegn, garager, huse, udragende grene, vasketøjsnøre eller elektriske ledninger. Sørg især for, at der er nok plads i højden. Stil den ikke op i nærheden af vinduer, vægge, træer osv. Der skal være mindst 7,5 m plads over trampolinen.
- Trampolinen må hverken opstilles på beton, asfalt eller lignende hårde overflader eller i nærheden af anordninger, den kan kolliderer med, som f.eks. soppebassiner, gynger, rutsjebaner, klatrestativer, møbler osv.
- Trampolinen må ikke nedsænkes i jorden.
- Opstil trampolinen på et sikkert sted, så den ikke kan blæse væk eller vælte!
- Opstil trampolinen sådan, at andre personer ikke kan anvende den utilsigtet efter anvendelsen, og sørg for at sikre den mod uvedkommende brug!

## 7. Opstilling

Tag alle dele ud af emballagen, og kontroller, om alle dele er fuldstændige. Hvis dette ikke er tilfældet, så kontakt venligst vores kundeservice.

### **ADVARSEL!**

På grund af dens størrelse skal trampolinen stilles op og monteres af mindst to voksne.

### **ADVARSEL!**

Bær sikkerhedshandsker under opbygningen af trampolinen, og sørg for at arbejde betænksomt og forsigtigt. Pas på, at du ikke bliver klemt! Der er fare for kvæstelser!

### **Bemærk**

Anvend den separate monteringsvejledning til opstillingen. Her bliver de nødvendige oplysninger til de enkelte skridt visualiseret.

### 7.1 Opstilling af understel

Understellet skal sættes sammen af flere rammestænger (1). Gå frem som følger:

1. Find en egnet placering til trampolinen. Yderligere oplysninger om dette findes i afsnit „6. Valg af placering“.
2. Læg skiftevis en rammestang (1) og et samlestykke (9) i en cirkel.

### **Bemærk**

Rammestængerne (1) er smallere i den ene ende end i den anden. Læg rammestængerne (1) og samlestykkerne (9) i en cirkel, så der altid ligger en bred og en smal ene af en rammestang (1a/1b) ved et samlestykke (9). Borehullerne i samlestykkerne (9) vender udad.

3. Sæt den brede ende af en rammestang (1a) ind i et samlestykke (9) og på den anden side den smalle ende af en anden rammestang (1b).

### **Bemærk**

Sæt altid først den brede ende af en rammestang (1a) ind i samlestykket (9), før du sætter en smal ende (1b) ind på den anden side.

4. Gentag trin 3, indtil du har en lukket cirkel.

### **Bemærk**

Rammestængernes (1) ender skal befinde sig helt i samlestykkerne (9).

5. Sæt en skrue (14) med en spændeskive (13) i borehullet i samlestykket (9), og skru den fast ved hjælp af unbrakonøglen (15).

6. Gentag trin 5, indtil alle rammestængerne (1) er skruet fast med samlestykkerne (9).

7. Sæt en fod (7) på hver af de nederste åbninger i samlestykkerne (9), og fastgør dem med en spændeskive (13), en fjederring (12) og en skrue (14).

### **Bemærk**

Fødderne (7) skal vende udad.

8. Gentag trin 7, indtil der er fastgjort en fod (7) under alle samlestykkerne (9).

## 7.2 Montering af trampolindug

Trampolindugen (5) bliver spændt med 30 gummistropper (6). Rækkefølgen er vigtig ved monteringen, så det garanteres, at kræfterne fordeles ensartet. Med den rigtige rækkefølge er monteringen nem og sikker. Gå frem som følger:

1. Bred trampolindugen (5) med sikkerhedsnet (5a) ud inde i understellet. Sørg for, at sikkerhedsnettet (5a) ligger oven på trampolindugen.

### **ADVARSEL!**

Vær forsigtig, når gummistropperne (6) sættes i! Gummistropperne (6) er spændt, når de sættes i! Der er fare for kvæstelser!

### **ADVARSEL!**

Vær meget omhyggelig, når gummistropperne (6) sættes i, og følg nedenstående anvisninger nøjagtigt, så trampolindugen (5) monteres korrekt. Ellers er der fare for kvæstelser!

### **Bemærk**

Trampolindugen (5) er udstyret med 30 øskner (5b). Læg trampolindugen (5) midt i rammestellet, så åbningen i sikkerhedsnettet (5a) befinder sig mellem to fødder (7).

2. Tag øsknen (5b) (punkt 0), der befinder sig lige under indgangen i sikkerhedsnettet (5a), og træk gummistropen (6) med stropenden (6a) igennem den, indtil kuglen (6b) på gummistropen (6) befinder sig på siden af øsknen (5b).

3. Læg stropenden (6a) af gummistropen (6) på rammestellet mellem to fødder (7).

4. Før stropspænderen (10) igennem stropenden (6a) under rammestellet.

5. Grib om kuglen (6b) på gummistropen (6) med stropspænderens (10) krog, og tryk stropspænderen (10) lodret nedad. Gummistropen (6) bliver spændt i retning mod trampolindugen (5) med stropspænderen (10).

6. Træk stropspænderen (10) helt bagud, og træk kuglen (6b) bagud under gummistropen (6).

7. Stropenden (6a) griber om kuglen (6b) på gummistroppen (6), og du kan tage krogen på stropspænderen (10) af kuglen (6b) på gummistroppen (6).

### **ADVARSEL!**

Brug altid stropspænderen (10) ved fastgøring af gummistropperne (6). Sørg for, at gummistroppen (6) er helt spændt fast omkring kuglen (6b). Ellers er der fare for kvæstelser!

8. Tæl 10 øskner (5b) videre, og fastgør den 11. øskne (5b) til rammestellet med en gummistrop (6).
9. Tæl igen 10 øskner (5a) videre, og fastgør den 21. øskne (5a) til rammestellet med endnu en gummistrop (6).
10. Start fra punkt 0, og fastgør den frie 5. øskne (5a) til rammestellet med en gummistrop (6). Tæl derefter 10 øskner (5b) videre, og fastgør den 15. øskne (5a) til rammestellet med en gummistrop (6). Gentag dette, til du kommer tilbage til 0.
11. Fastgør de resterende øskner (5b) til rammestellet med gummistropperne (6) i valgfri rækkefølge.

### **7.3 Fastgøring af rammebeskyttelse**

Rammebeskyttelsen (11) beskytter mod berøring med gummistropperne (6). Den ekstra kravle- og snublebeskyttelse (11a/11b) sørger for yderligere sikkerhed uden for trampolinen. Monteringens skal foretages omhyggeligt, så der ikke sker kvæstelser ved spring og/eller fald. Gå frem som følger:

1. Læg rammebeskyttelsen (11) på rammestængerne (1), så du kan sætte hver åbning i rammebeskyttelsen (11) over en åbning i et samlestykke (9a).
2. Træk kravlebeskyttelsen (11a) ned hele vejen rundt.

### **Bemærk**

Over hver fod ligger der en snublebeskyttelse (11b).

3. Bind enderne på kravlebeskyttelsens bånd (11c) sammen, og træk dem over enden af foden (7).
4. Træk gummistropperne (11d) på snublebeskyttelsen (11b) over spidserne på foden (7).
5. Gentag trin 3 og 4, indtil alle kravlebeskyttelsesbåndene (11c) og gummistropperne (11d) på snublebeskyttelsen (11b) er fastgjort til fødderne (7).

### **Bemærk**

Snublebeskyttelsen (11b) skal befinde sig over foden (7).

### **7.4 Montering af sikkerhedsnet**

Sikkerhedsnettet (5a) fastgøres til stanghætterne (8) ved hjælp af stropperne til sikkerhedsnettet (5c). Sæt stanghætterne (8) på netstængerne (2), der er sat sammen med netstængerne (3) på samlestykket (9). Gå frem som følger:

1. Stik netstængerne (2) og (3) ind i hinanden.
2. Sæt enden af netstangen (3) på åbningen (9a) i samlestykket (9).
3. Gentag trin 1 og 2 fem gange.

### **Bemærk**

Netstængerne (2) og (3) skal bue udad.

4. Træk en stangmuffe (4) over netstængerne (2) og (3).
5. Gentag dette skridt fem gange.
6. Sæt en stanghætte (8) på enden af netstangen (2).
7. Gentag dette skridt fem gange.

## 7.5 Fastgøring af sikkerhedsnet

Sikkerhedsnettet (5a) skal fastgøres til stanghæfterne (8). Gå frem som følger:

1. Tag en strop til sikkerhedsnettet (5c), og fastgør den på den nærmeste stanghætte (8).
2. Gentag dette trin, indtil alle stropperne til sikkerhedsnettet (5c) er fastgjort til stanghæfterne (8).

### Bemærk

Lynlåsen (5e) i sikkerhedsnettet (5a) skal være lukket.

## 8. Brug

Nedenfor finder du anvisninger og hjælp til brug af trampolinen. Vejledningens anvisninger skal overholdes for at sikre sikkerheden for brugeren samt personer og dyr i nærheden.

### Bemærk

Lav nogle strækøvelser for at varme dine muskler langsomt op, før du stiger ind i artiklen.

### 8.1 Indstigning i trampolinen

#### ADVARSEL!

Kontrollér før indstigningen i trampolinen, at der ikke befinder sig personer, dyr eller genstande under eller på trampolinen! Der er fare for kvæstelser for både dyret og brugeren!

1. Åbn sikkerhedslåsen (5d) og derefter lynlåsen (5e) i sikkerhedsnettet (5a).
2. Træd forsigtigt ind gennem sikkerhedsnettet (5a). Pas på, at du ikke bliver hængende.
3. Luk lynlåsen (5e) i sikkerhedsnettet (5a) og sikkerhedslåsen (5d) efter indstigningen i trampolinen. Dette skal kontrolleres af tilsynspersonen!

### Bemærk

Sikkerhedsåbningen kan også lukkes indefra (se afsnit "8.2 Afstigning fra trampolinen"). Luk først sikkerhedslåsen (5d) og så lynlåsen (5e).

### 8.2 Afstigning fra trampolinen

1. Åbn lynlåsen (5e) og derefter sikkerhedslåsen (5d) i sikkerhedsnettet (5a) for at stige ned fra trampolinen.
2. Sæt dig på rammebeskyttelsen (11), og stig ud gennem sikkerhedsnettets åbning med fødderne først.

#### ADVARSEL!

Forlad ikke trampolinen med et hop.

### Bemærk

Luk efter afstigningen fra trampolinen først lynlåsen (5e) og så sikkerhedslåsen (5d).

### 8.3 Anvendelse af trampolinen

- Stig aldrig op på trampolinen uden opsyn! Der skal altid være en voksen person til stede, som er fortrolig med trampolinen og dens egenskaber!
- Anvend ikke trampolinen, hvis trampolindugen er våd!
- Kontroller trampolinen for beskadigelser, slid og manglende dele før hver anvendelse! Trampolinen må kun anvendes i fejlfri stand!

#### **ADVARSEL!**

Kontrollér før indstigningen i trampolinen, at der ikke befinder sig personer, dyr eller genstande under eller på trampolinen! Der er fare for kvæstelser for både dyret og brugeren!

- Betræd udelukkende trampolinen med bare fødder, strømper eller gymnastiksko!

#### **ADVARSEL!**

Udfør ikke saltomortaler! En landing på hovedet eller nakken kan forårsage alvorlige kvæstelser, lammelse eller endda død! Udfør ingen vovede spring, og spring aldrig for højt eller ud over sikkerhedsnettet (5a)! Udfør ikke springkonkurrencer eller lignende!

- Kun en bruger. Fare for kollision!

## 9. Nedtagning

Før du transporterer trampolinen (over en større afstand) eller vil gøre den klar til vinteren, skal du afmontere den. Følg den medfølgende monteringsvejledning og trinene, som beskrives her i afsnittet „7. Opstilling“. Foretag til nedtagningen de enkelte skridt i omvendt rækkefølge.

Afmonter delene i følgende rækkefølge:

1. Tag sikkerhedsnettet (5c) af stanghætterne (8).
2. Tag netstængerne (2/3) ud af åbningerne i samlestykkerne (9a).
3. Træk stangmufferne (4) af de samlede netstænger (2) og (3).
4. Skil netstængerne (2) og (3) ad.
5. Fjern båndene (11c/11d) på kravle- og snublebeskyttelsen (11a/11b) fra fødderne (7).
6. Fjern rammebeskyttelsen (11).
7. Fjern gummistropperne (6) fra rammestellet ved hjælp af stropspænderen (10).

#### **ADVARSEL!**

Fjern kun gummistropperne (6) ved hjælp af den medfølgende stropspænder (10). Vær forsigtig, når stropperne (6) fjernes! Gummistropperne (6) er spændt! Der er fare for kvæstelser!

8. Fjern trampolindugen (5) med sikkerhedsnet (5a).
9. Skil understellet ad.

## 10. Transport

Du kan flytte trampolinen til et andet sted i nærheden eller transportere den over en større afstand. Hertil skal følgende punkter overholdes:

### 10.1 Flytning af trampolinen (til placering i nærheden)

Hvis du vil flytte den opstillede trampolin nogle meter, skal I være mindst to personer.

Gå frem som følger:

1. Kontroller, at der ikke befinder sig personer og/eller i nærheden af eller på/under trampolinen.
2. Kontroller den strækning, som du skal krydse for at flytte trampolinen. Vær opmærksom på forhindringer.
3. Løft trampolinen lidt fra jorden med mindst to personer.
4. Løft trampolinen langsomt og forsigtigt horisontalt med jorden.
5. Sæt trampolinen ned igen på den ønskede placering. Sørg for at undergrunden er jævn.
6. Kontroller før første brug, at trampolinen står sikkert, og at alle dele sidder fast.

### 10.2 Transport af trampolinen (til en fjern placering)

Hvis du vil transportere trampolinen over en større afstand, skal du først skille den helt ad. Yderligere oplysninger om afmonteringen af trampolinen findes i afsnittet „9. Nedtagning“.

## 11. Vejrforhold

Ved dårlige vejrforhold (storm, tordenvejr, sne eller hagl) skal trampolinen sikres og nedtages. Yderligere oplysninger om afmonteringen af trampolinen findes i afsnittet „9. Nedtagning“.

### ADVARSEL!

Trampolinen må ikke anvendes under en storm eller tordenvejr og ved stærk vind! Afmonter trampolinen, hvis vejrudsigten lover stormvejr eller vintervejr.

Hvis vejrudsigten melder storm og/eller tordenvejr skal følgende dele rettidigt afmonteres og opbevares indendørs:

- netstænger (2/3) med stangpolstringer (4)
- rammebeskyttelse (11) med kravle- og snublebeskyttelse (11a/11b)
- gummistropper (6)
- trampolindug (5) med sikkerhedsnet (5a)

I snevejr og ved lave temperaturer skal trampolinen dækkes til.

### Bemærk

Hvis du anvender en presenning, skal den fastgøres, så den ikke kan blæses væk af vinden.

Sørg for at sikre trampolinen ved stærk vind f.eks. ved hjælp af stålankre i jorden eller vægt som sand- eller vand-sække. Fjern elementer, der fanger vinden, såsom trampolindugen (5) med sikkerhedsnet (5a), netstængerne (2/3) og rammebeskyttelsen (11) med kravle- og snublebeskyttelse (11a/11b).

## 12. Springteknikker

Nedenfor finder du vigtige oplysninger om forskellige springteknikker og tips til, hvordan du skal forholde dig, når du springer.

- Start med et par lette spring (grundspring), så du langsomt kan vænne dig til trampolinens egenskaber.
- Spring aldrig for højt, og forsøg altid at bevare kontrollen.
- Start altid dit spring fra den hvide markering på trampolindugen, og forsøg også altid at lande der igen! Pas på ikke at lande på kanten!
- Sørg for at øve, hvordan man afbryder et spring, før du prøver mere komplicerede spring! Bøj let i knæene, når du lander på trampolinen (se „12.1 Afbrydelse af et spring“).
- Begræns varigheden af uafbrudt brug. Hold regelmæssige pauser.

### 12.1 Afbrydelse af et spring

For at afbryde et spring skal du bøje let i knæene, når du lander på trampolindugen. På den måde forringes springets kraft langsomt.

### 12.2 Grundspring (fig. 1)

1. Stil dig på midten af trampolinen, og hold hele tiden øjnene på markeringen, mens du springer!
2. Sving dine arme langsomt opad, og sæt af fra trampolinen.
3. Land på markeringen igen. Spring ikke for højt!

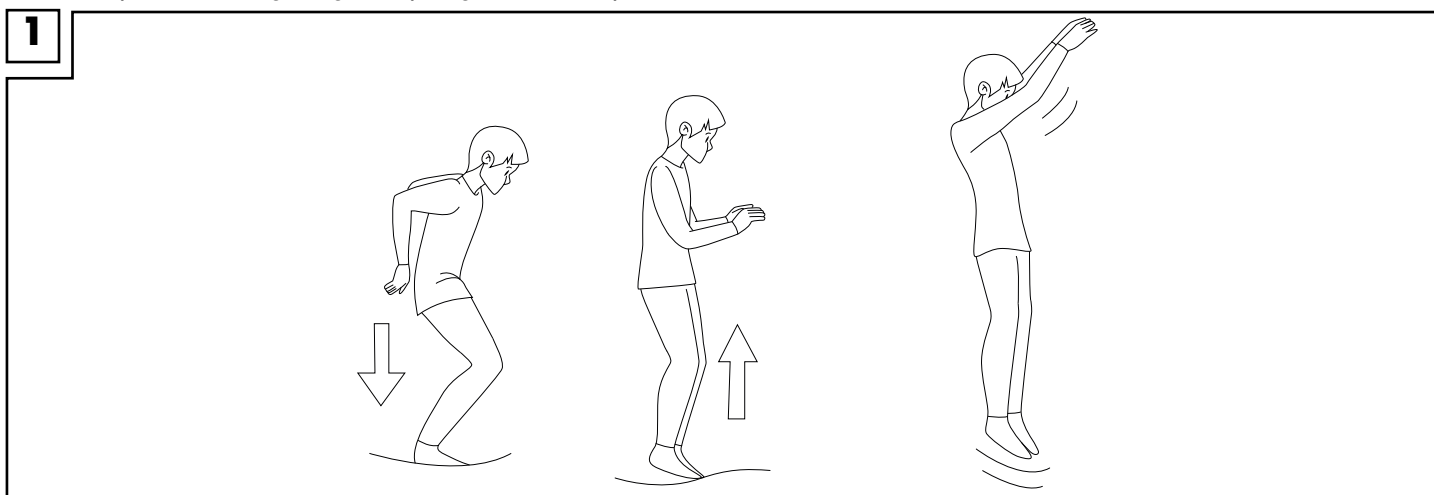



### 12.3 Fald til knæstilling (fig. 2)

1. Spring ned på samme måde som ved grundspringet. Spring ikke for højt!
2. Forsøg at lande på knæene, mens overkroppen forbliver strakt og lige.
3. Forsøg at lande på fødderne igen efter næste afsæt.

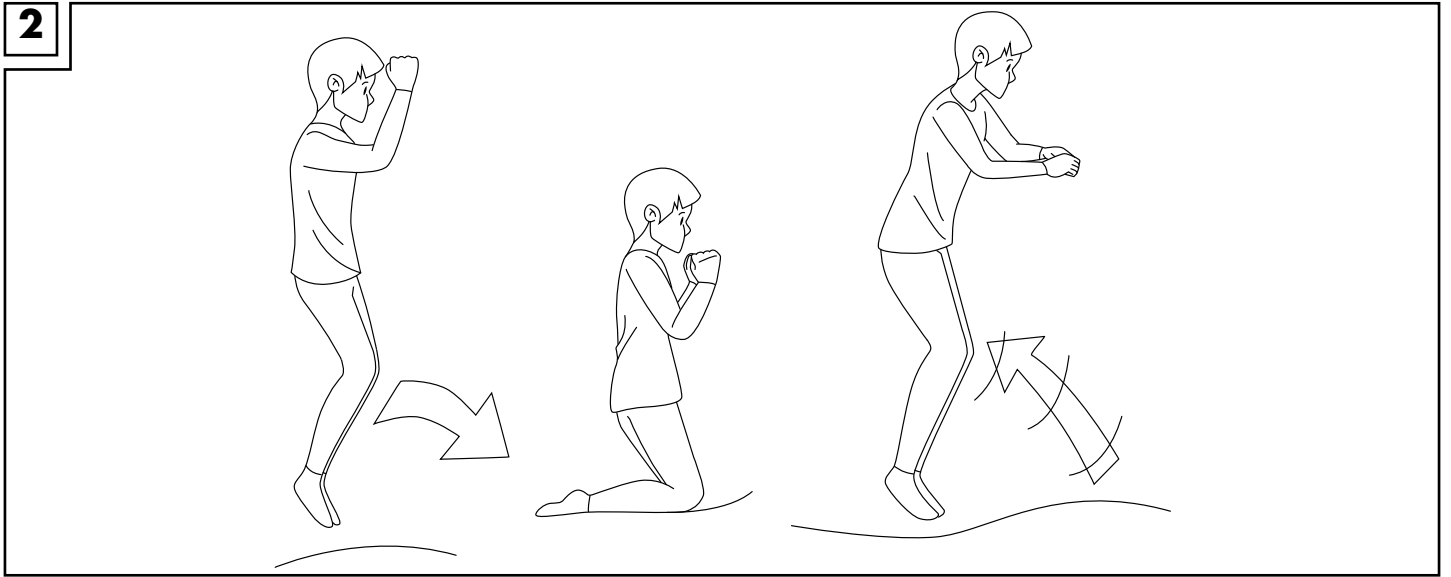

### 12.4 Fald til siddestilling (fig. 3)

1. Spring ned på samme måde som ved grundspringet. Spring ikke for højt!
2. Forsøg at lande i siddende stilling. Stræk ikke albuen helt ud, men hold i stedet armene og hænderne helt løst ved siden af din hofte.
3. Forsøg at lande på fødderne igen efter næste afsæt.

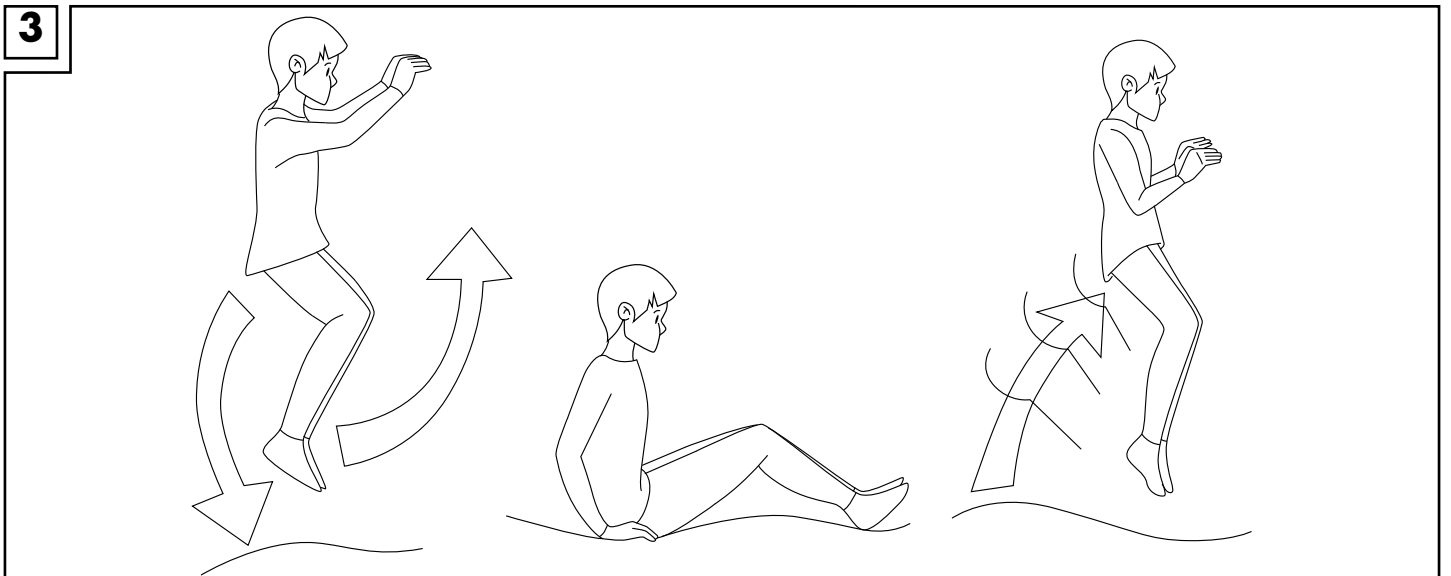

## 13. Vedligeholdelse

Vedligeholdelse er vigtigt for at bevare trampolinens kvalitet og sikkerhed. Overhold følgende informationer for at få glæde af din trampolin i lang tid.

### ADVARSEL!

I begyndelsen og gennem hele trampolinsæsonen skal du med regelmæssig afstand gennemføre følgende kontroller. Hvis denne kontrolpligt ikke overholdes, kan dette medføre alvorlige kvæstelser.

- Hold alle skarpe eller spidse genstande væk fra trampolinen, da trampolindugen ellers beskadiges.
- Brug ikke trampolinen:
  - Ved huller eller revner i trampolindugen.
  - Hvis trampolindugen ikke er spændt.
  - Ved defekte rammedele.
  - Hvis rammebeskyttelsen er beskadiget, mangler eller ikke er fastgjort.
  - Ved defekte eller manglende gummibånd. Udskift straks disse.
  - Hvis skrueerne sidder løst. Efterspænd alle skrueer ved behov.
- Kontroller trampolinen for slidte eller manglende dele inden hver brug. Følgende sliddele skal regelmæssigt kontrolleres for tegn på slid: Alle afdækninger og skarpe kanter, inkl. trampolindug, rammebeskyttelse, sikkerhedsnet og netstængernes skumpolstringer. Udskift defekte dele ved behov.
- Kontroller før hver brug af trampolinen, at rørene, stikforbindelserne og sikringspoltene/paljerne er ubeskadigede og ikke har kunnet løsne sig, mens der blev sprunget.
- Sikkerhedsnettet skal udskiftes, hvis der er synlige tegn på slid.
- Udskift sikkerhedsnettet, trampolindugen, beskyttelseselementerne hvert 3. år.

## 14. Pleje

Kontroller regelmæssigt, at trampolindugen og trampolinens inderside er ren, så trampolinen holder i lang tid.

Rengør trampolinen som følger:

1. Fjern alle urenheder som f.eks. blade fra trampolinen.
2. Tør aflejringer, som er opstået på grund af regnvand, af med en fugtig klud.
3. Tør efterfølgende de rengjorte steder fuldstændig af med en tør klud.

**VIGTIGT!** Må aldrig rengøres med skrappe rengøringsmidler, da materialet ellers kan blive beskadiget.

## 15. Opbevaring

Før opbevaringen af trampolinen skal følgende komponenter afmonteres:

- sikkerhedsnettet (5a) fra stanghæfterne (8)
- netstænger (2/3) med stangpolstringer (4)

Disse komponenter skal så opbevares tørt, rent og ved stuetemperatur. Yderligere oplysninger om afmonteringen af trampolinen findes i afsnittet „9. Nedtagning“.

## **ADVARSEL!**

Forkert opbevaring af trampolinen kan medføre, at den hurtigere bliver slidt, og mulige brud i konstruktionen.

## **Bemærk**

For at gøre resten af trampolinens dele klar til vinteren, kan der lægges en presenning over trampolinen, som så skal fastgøres, så den kan modstå vind og vejr.

Opbevar alle trampolinens dele tørt, rent og ved stuetemperatur.

## **16. Tilbehør (valgfrit tilkøb)**

Du har på serviceadressen mulighed for at bestille følgende tilbehør til denne trampolin:

- trampolindug med sikkerhedsnet
- rammebeskyttelse
- gummistropper
- netstænger
- stropspænder
- ringstænger
- samlestykke
- stanghætter

## **Bemærk**

Anvend kun originale reservedele og tilbehør. Bestilling er mulig på serviceadressen.

## **17. Bortskaffelse**

Bortskaf trampolinen og emballagematerialerne ifølge de aktuelle, lokale forskrifter.

Emballagematerialer som f.eks. plasticposer er ikke beregnede til børn.

Opbevar emballagematerialet utilgængeligt for børn.



Bortskaf trampolinen og emballagematerialerne miljørigtigt.



Genbrugskoden anvendes til mærkning af forskellige materialer med henblik på genvinding.

Koden består af genbrugssymbolet – som afspejler genvindingskredsløbet – og et nummer, der kendetegner materialet.

## 18. Henvisninger om garanti og service

Trampolinen er fremstillet med største omhu og under vedvarende kontrol. DELTA-SPORT HANDELSKONTOR GmbH yder private slutkunder tre års garanti på denne trampolin fra købsdatoen (Garantifrist) jævnfør følgende bestemmelser. Garantien gælder kun materiale- og fabrikationsfejl. Garantien omfatter ikke dele, der er udsat for almindelige slitage og derfor betragtes som sliddele (f.eks. batterier), samt skrøbelige dele, f.eks. kontakter, genopladelige batterier eller dele, der er fremstillet af glas.

Krav i henhold til denne garanti er udelukket, hvis trampolinen er blevet brugt forkert eller misbrugt eller ikke er blevet anvendt inden for rammerne i nærværende bestemmelse eller det definerede anvendelsesområde, eller hvis angivelser i vejledningen/instruktionen ikke er blevet overholdt, medmindre slutkunden kan påvise, at der foreligger en materiale- eller fabrikationsfejl, som ikke skyldes en af ovennævnte omstændigheder.

Krav i henhold til garantien kan kun gøres gældende inden for garantifristen ved forevisning af den originale kvittering. Du bedes derfor opbevare den originale kvittering. Garantifristen bliver ikke forlænget som følge af eventuelle garantireparationer, lovbestemt reklamationsret eller kulance. Dette gælder også for udskiftede og reparerede dele. Ved eventuelle klager bedes du henvende dig til nedenstående service-hotline eller tage kontakt til os via e-mail.

Hvis der foreligger en garantisag, bliver trampolinen – efter vores valg – repareret gratis, udskiftet, eller du får købsprisen refunderet. Garantien medfører ingen yderligere rettigheder.

Dine lovbestemte rettigheder, herunder reklamationsret over for den pågældende sælger, begrænses ikke af denne garanti.

IAN: 388638\_2104

🇩🇰 Service Danmark

Tel.: 32 710005

E-Mail: [deltasport@lidl.dk](mailto:deltasport@lidl.dk)

## Ordliste

### Trampolindug

Trampolindugen fastgøres på trampolinens rammestel ved hjælp af gummistropper. Trampolindugen er det område, man springer på.

### Rammebeskyttelse

Rammebeskyttelsen ligger på trampolinen mellem trampolindugen og trampolinrammen. Den beskytter trampolinspringeren mod mulige kvæstelser på de spændte gummistropper.

### Sikkerhedsnet

Sikkerhedsnettet beskytter mod uønskede fald eller spring ned fra trampolinen.

### Gummistrop

Gummistropperne gør det muligt at springe på trampolindugen. De sidder som en fleksibel forbindelse mellem trampolindugen og trampolinrammen.

### Strovspænder

Strovspænderen er et vigtigt værktøj til at spænde stropperne fast på trampolinrammen med. En gummistrop bør aldrig fastgøres på trampolinrammen uden en strovspænder! Ellers er der fare for kvæstelser!

### Sikkerhedslås

Sikkerhedslås sidder på sikkerhedsnettets lynlås. Den er en ekstra sikring af den lukkede indgang til trampolinen, når der er en person på trampolinen. Sikkerhedslåsen skal altid lukkes sammen med lynlåsen.





**DELTA-SPORT HANDELSKONTOR GMBH**

Wragekamp 6 • DE-22397 Hamburg  
GERMANY

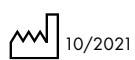

Delta-Sport-Nr.: TR-9741

---

IAN 388638\_2104





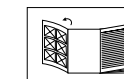

DE AT CH

Klappen Sie vor dem Lesen die Seite mit den Abbildungen aus und machen Sie sich anschließend mit allen Funktionen des Artikels vertraut.

GB IE

Before reading, fold out the illustration page and get to know all of the functions of your unit.

FR BE

Dépliez la page avec les illustrations avant la lecture et informez-vous ensuite au sujet des fonctions de l'appareil.

NL BE

Klap voor het lezen de pagina met de afbeeldingen open en maak u vervolgens vertrouwd met alle functies van het apparaat.

PL

Przed przeczytaniem należy rozłożyć bok z ilustracjami a następnie zapoznać się ze wszystkimi funkcjami urządzenia.

CZ

Před čtením si nejdříve vyklapte stránku s obrázky a seznáme se se všemi funkcemi přístroje.

SK

Skôr než začnete návod čítať, si ho otvorte na strane s obrázkami a oboznáňte sa so všetkými funkciami prístroja.

ES

Antes de leer, abra la página con las ilustraciones y familiarícese seguidamente con todas las funciones del aparato.

DK

Klap siden med illustrationerne op inden du læser dem og gør dig efterfølgende fortrolig med alle apparatets funktioner.

## KINDER-TRAMPOLIN MIT SICHERHEITSNETZ KIDS' TRAMPOLINE WITH SAFETY ENCLOSURE TRAMPOLINE ENFANT AVEC FILET DE SÉCURITÉ

DE AT CH

### KINDER-TRAMPOLIN MIT SICHERHEITSNETZ

Aufbauanleitung

FR BE

### TRAMPOLINE ENFANT AVEC FILET DE SÉCURITÉ

Notice de montage

PL

### TRAMPOLINA DLA DZIECI Z SIATKĄ BEZPIECZEŃSTWA

Instrukcja montażu

SK

### DETSKÁ TRAMPOLÍNA S BEZPEČNOSTNOU SIETOU

Montážny návod

DK

### BØRNETRAMPOLIN MED SIKKERHEDSNET

Monteringsvejledning

GB IE

### KIDS' TRAMPOLINE WITH SAFETY ENCLOSURE

Assembly instructions

NL BE

### KINDERTRAMPOLINE MET VEILIGHEIDSNET

Montagehandleiding

CZ

### DĚTSKÁ TRAMPOLÍNA S BEZPEČNOSTNÍ SÍTÍ

Návod k sestavení

ES

### CAMA ELÁSTICA CON RED DE SEGURIDAD PARA NIÑOS

Instrucciones de montaje



DE/AT/CH	Aufbau- und Sicherheitshinweise	Seite	14
GB/IE	Assembly and safety information	Page	24
FR/BE	Consignes de montage et de sécurité	Page	32
NL/BE	Montage- en veiligheidsstips	Pagina	40
PL	Wskazówki dot. montażu i bezpieczeństwa	Strona	50
CZ	Pokyny k sestavení a bezpečnosti	Stránky	60
SK	Pokyny pre montáž a bezpečnosť	Stranu	68
ES	Instrucciones de montaje y seguridad	Página	76
DK	Monterings- og sikkerhedsanvisninger	Side	86

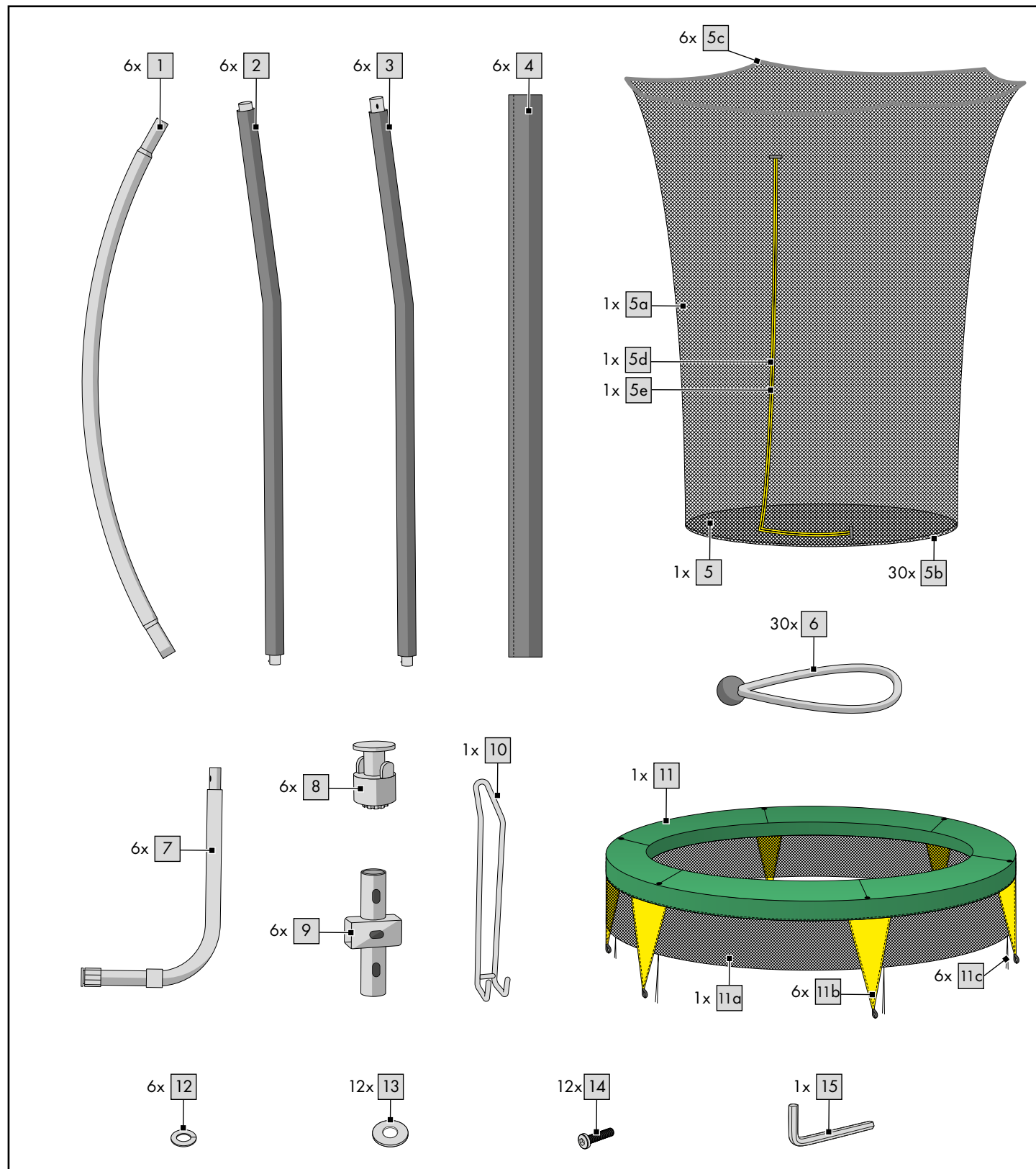

**SCHRITT/STEP/ÉTAPE/STAP/KROK/KROK/KROK/PASO/TRIN 1**

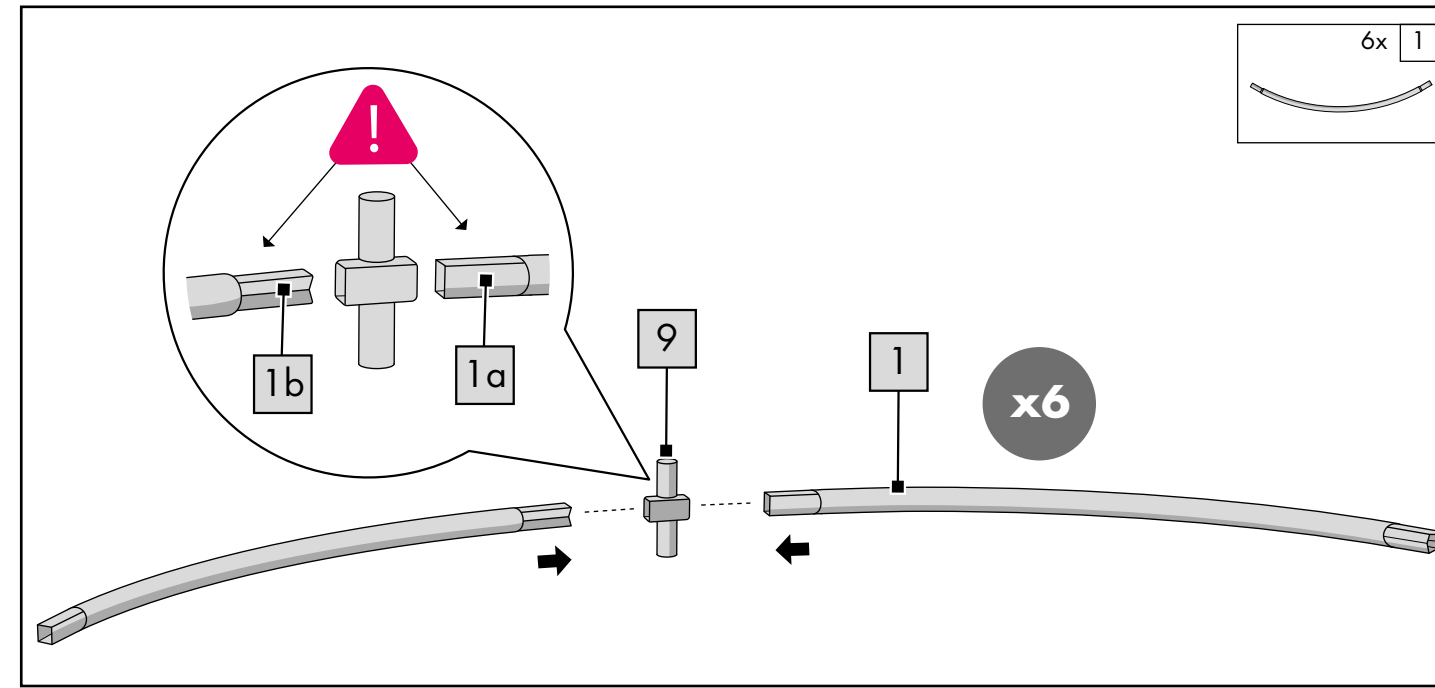

**SCHRITT/STEP/ÉTAPE/STAP/KROK/KROK/KROK/PASO/TRIN 2**

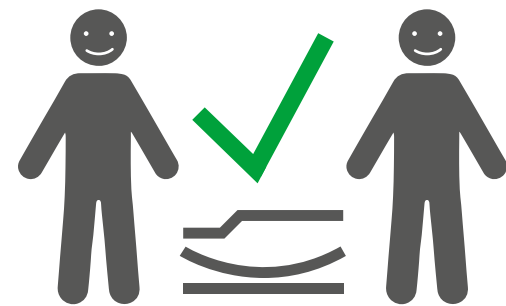
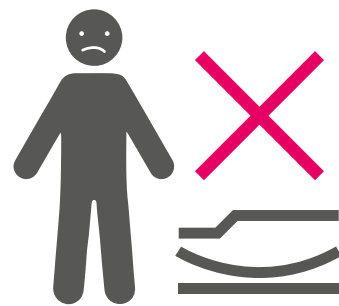
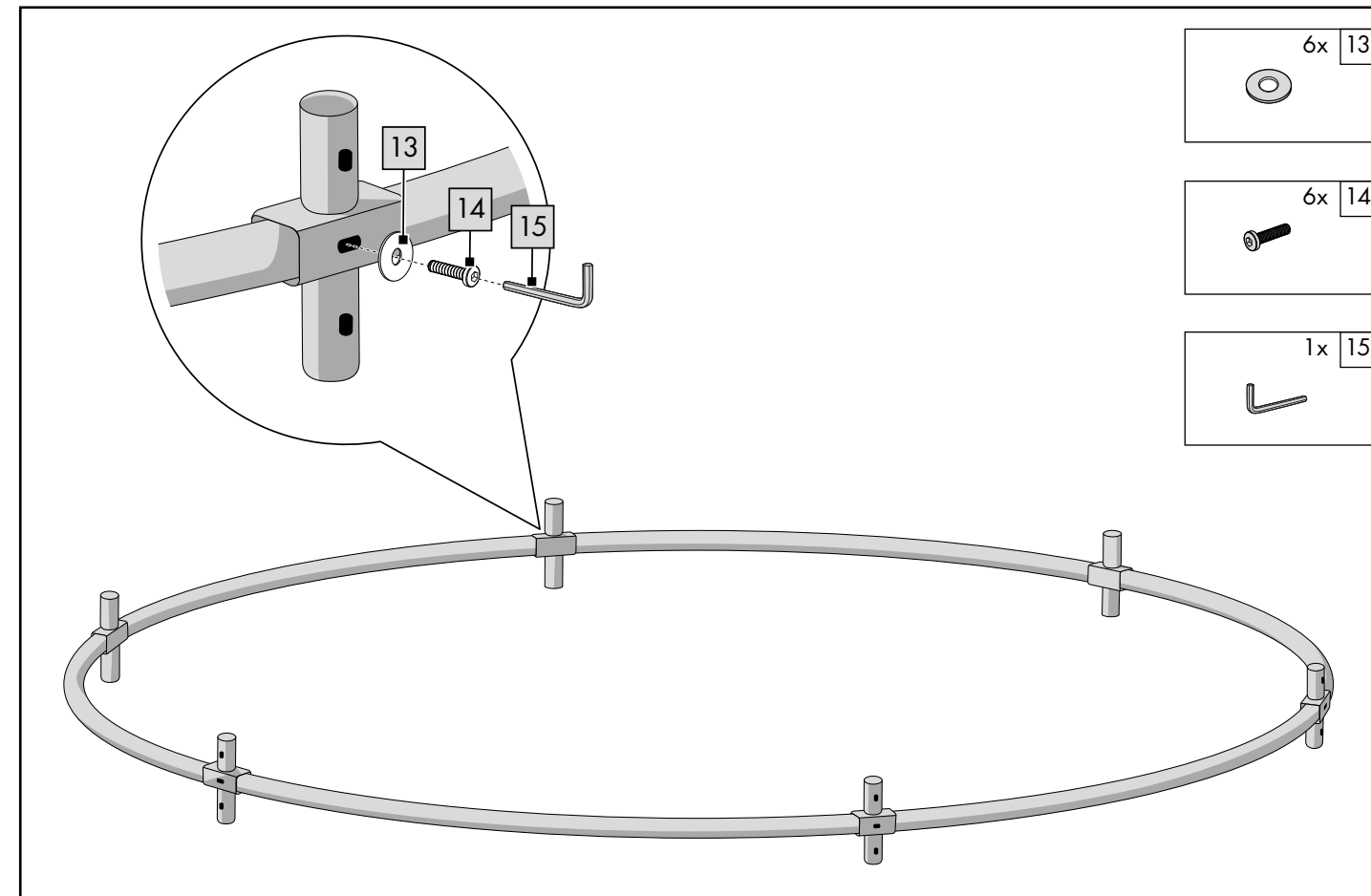

### SCHRITT/STEP/ÉTAPE/STAP/KROK/KROK/KROK/PASO/TRIN 3

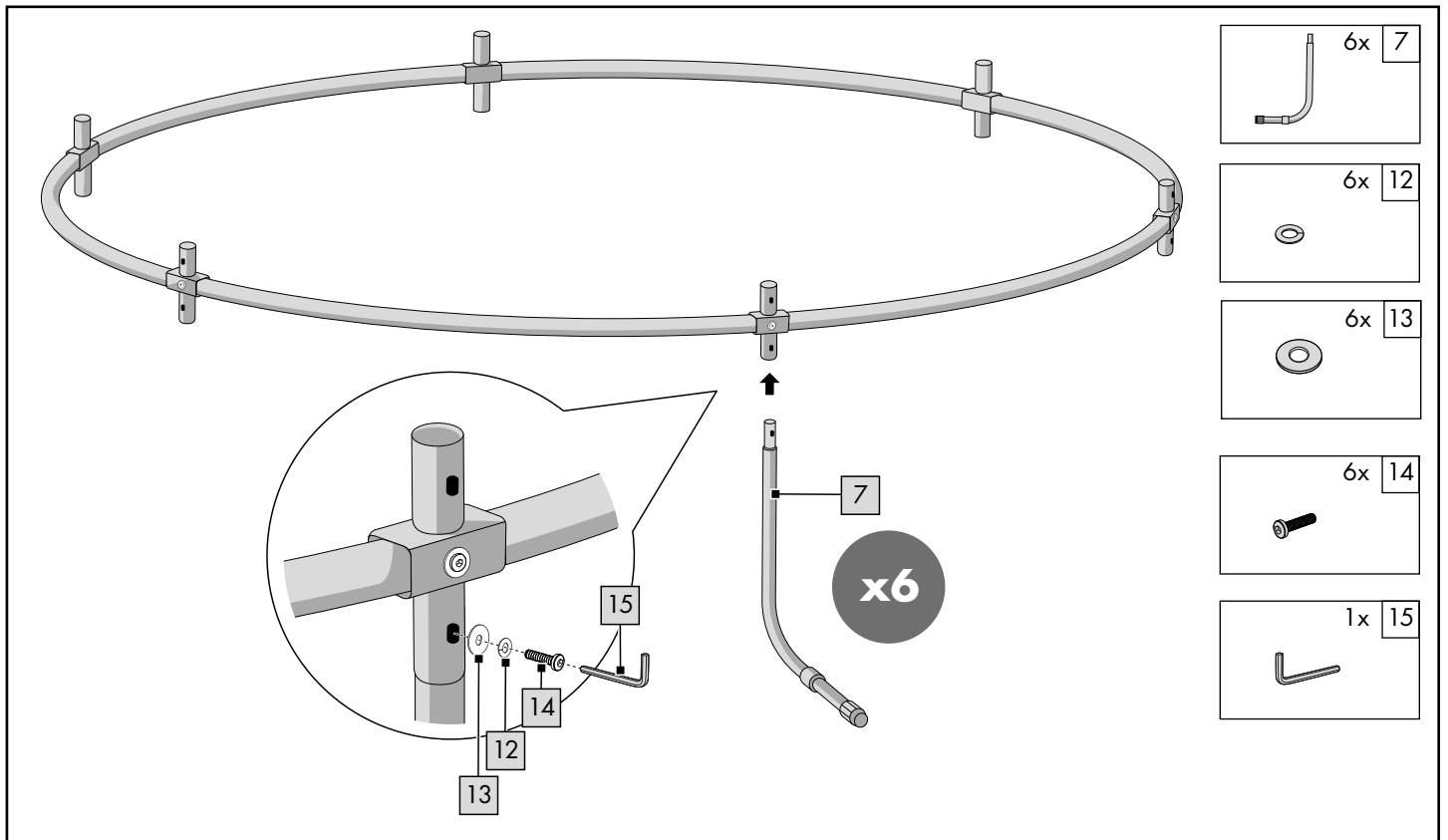

# SCHRITT/STEP/ÉTAPE/STAP/KROK/KROK/KROK/PASO/TRIN 4

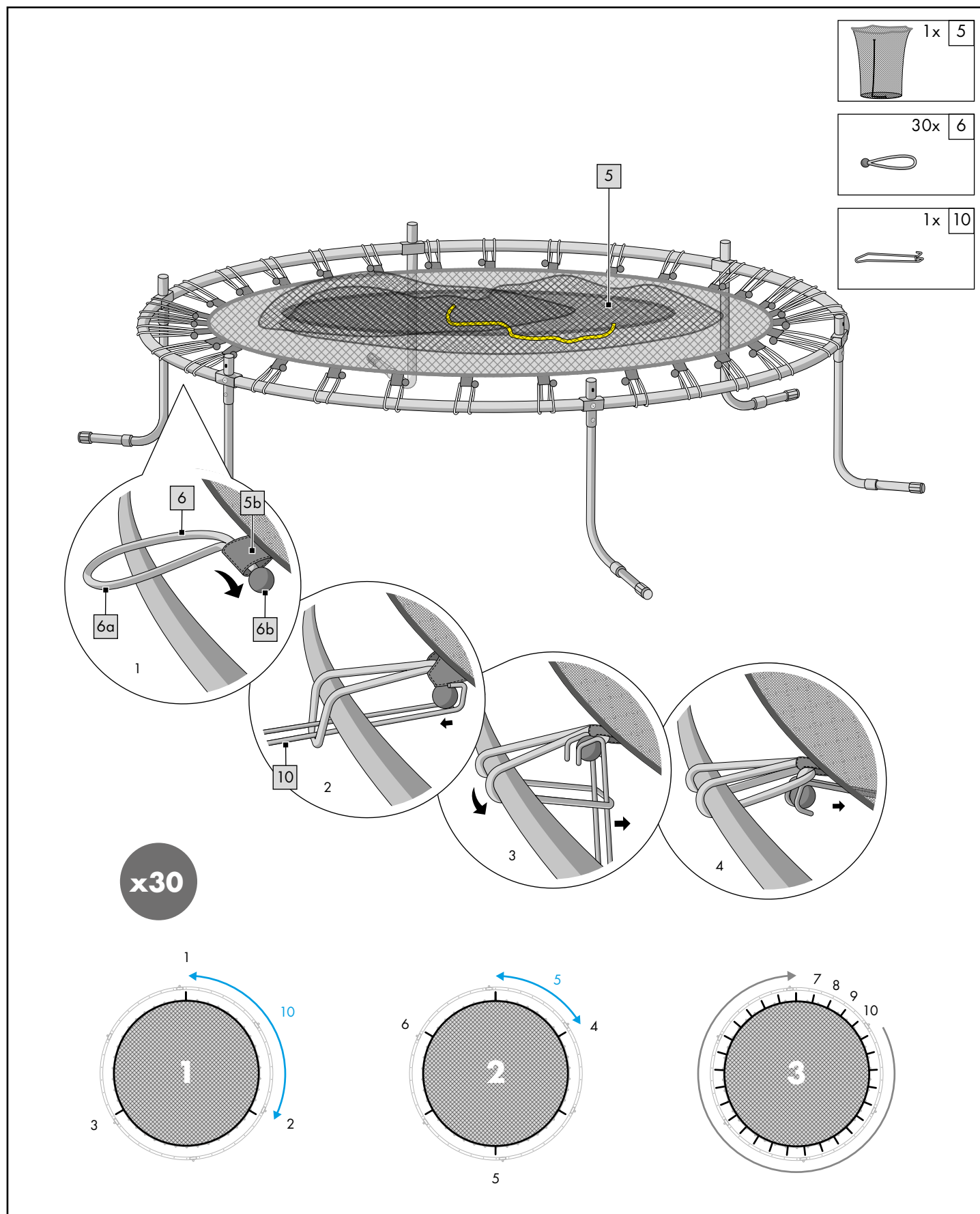

SCHRITT/STEP/ÉTAPE/STAP/KROK/KROK/KROK/PASO/TRIN 5

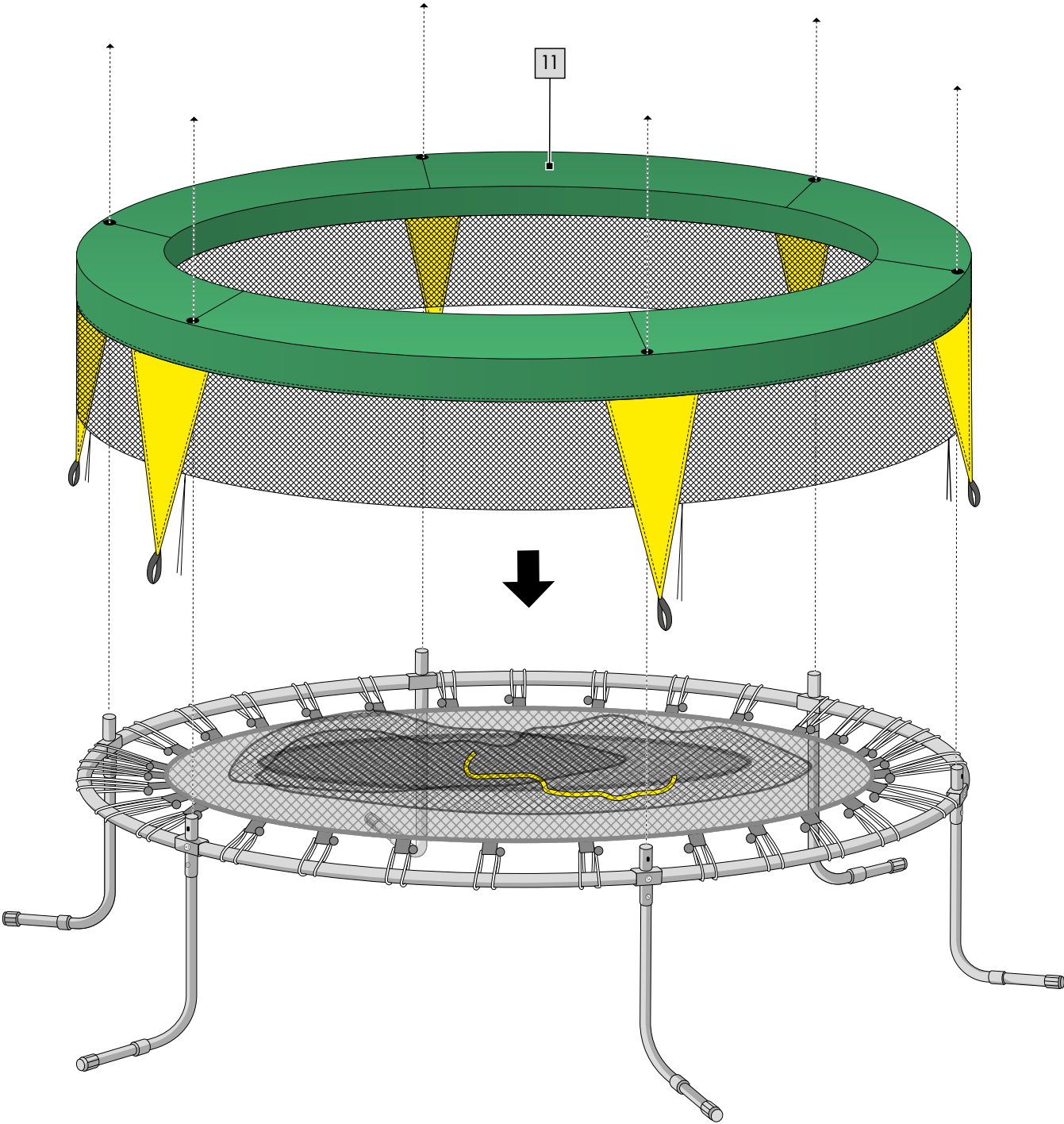
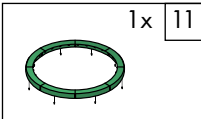

SCHRITT/STEP/ÉTAPE/STAP/KROK/KROK/KROK/PASO/TRIN 6

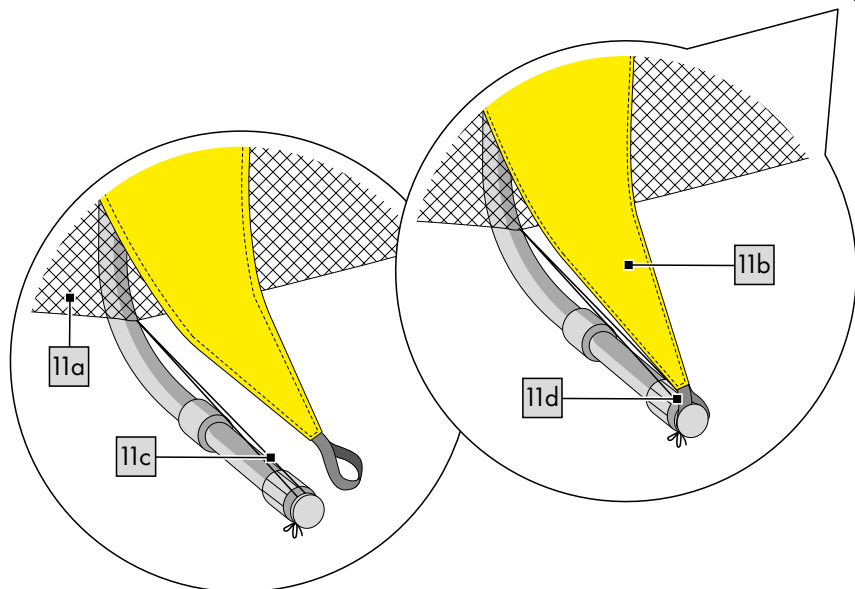
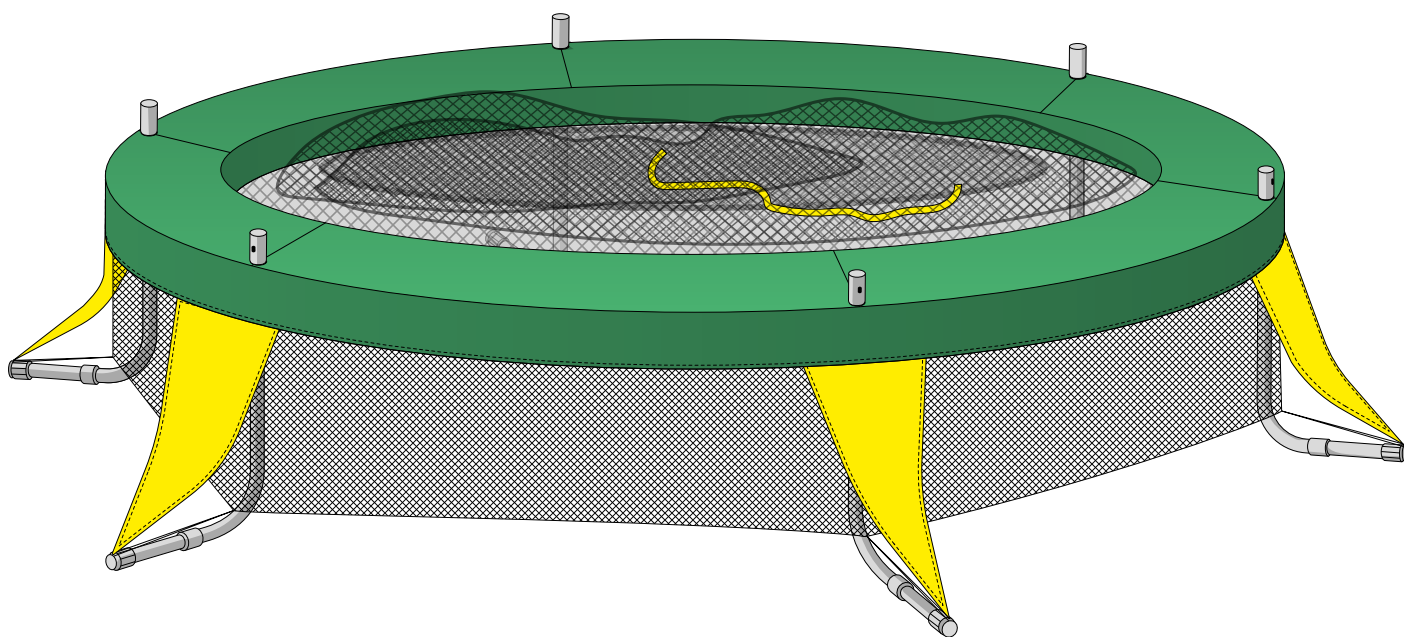

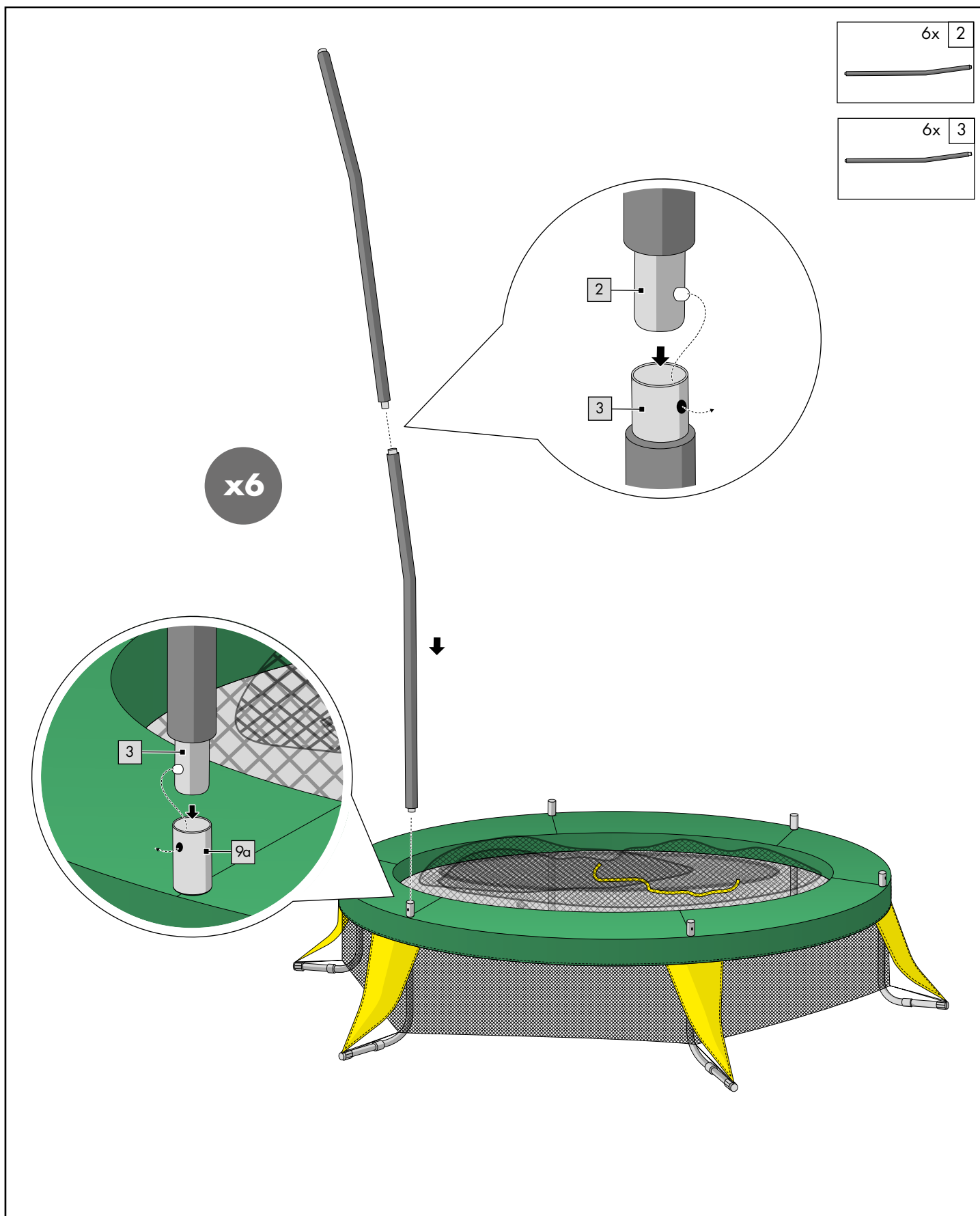

x6

# SCHRITT/STEP/ÉTAPE/STAP/KROK/KROK/KROK/PASO/TRIN 7

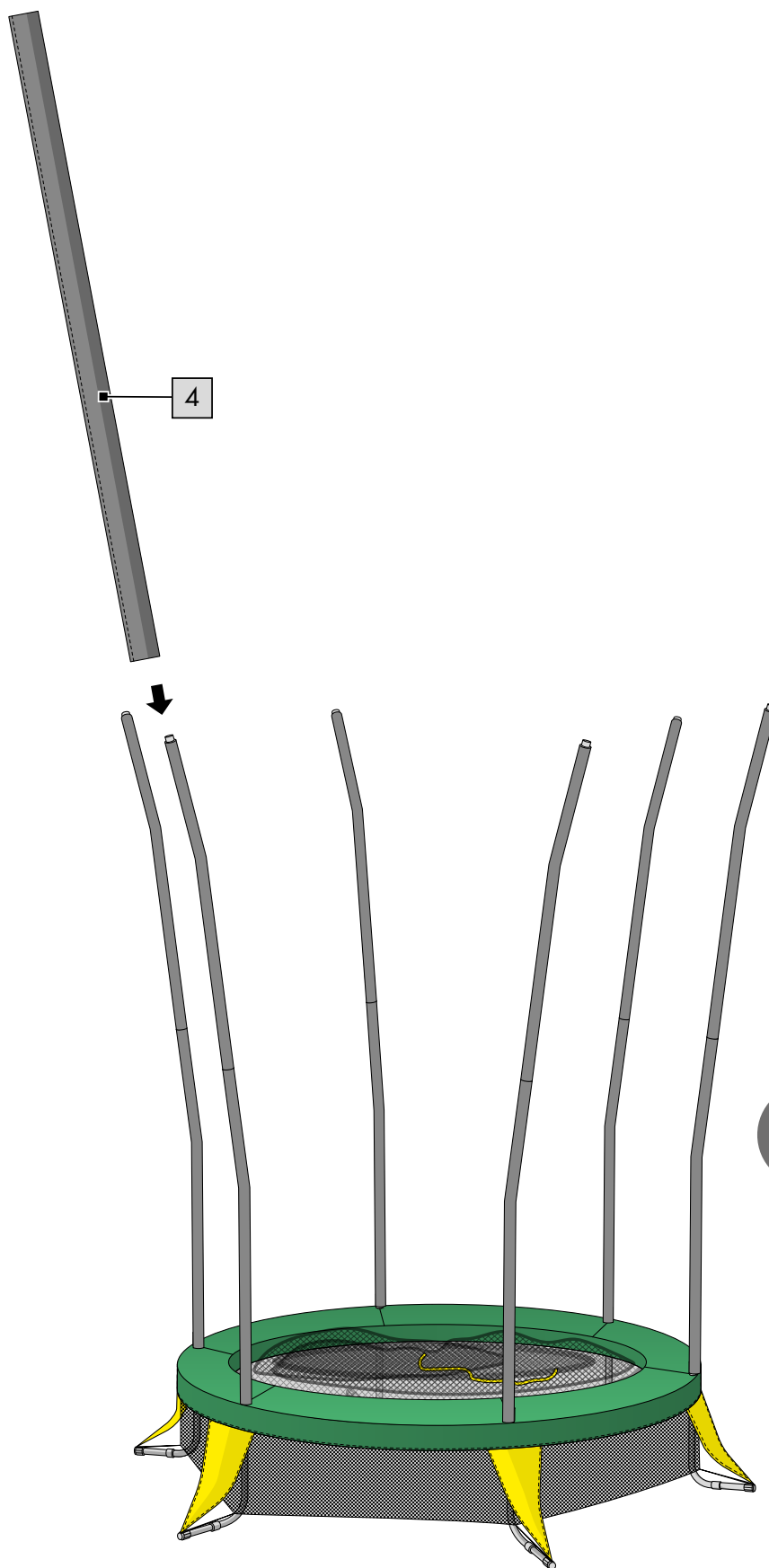

SCHRITT/STEP/ÉTAPE/STAP/KROK/KROK/KROK/PASO/TRIN 8

6x 4





SCHRITT/STEP/ÉTAPE/STAP/KROK/KROK/KROK/PASO/TRIN 9

6x	8
----	---

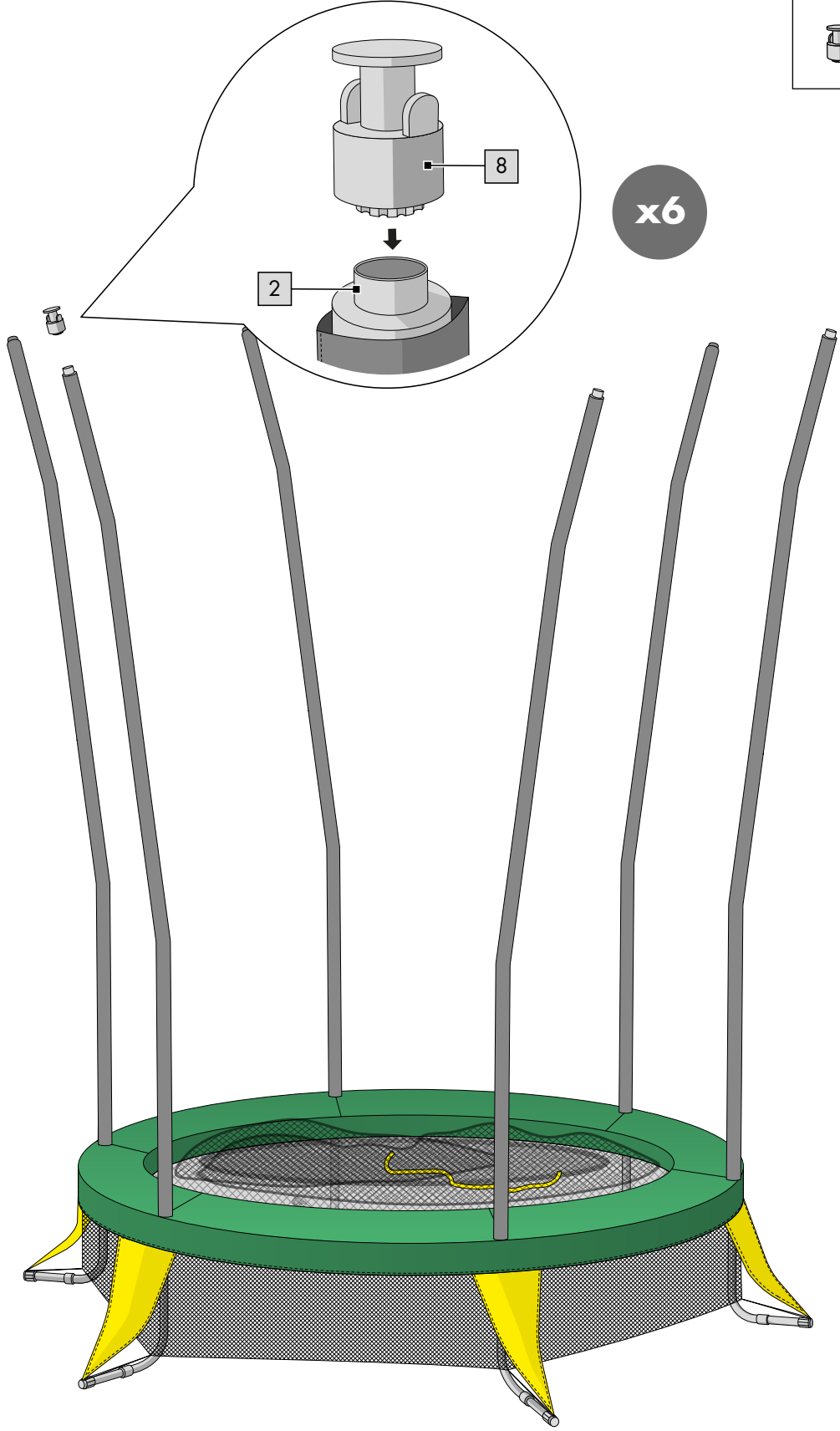

SCHRITT/STEP/ÉTAPE/STAP/KROK/KROK/KROK/PASO/TRIN 10

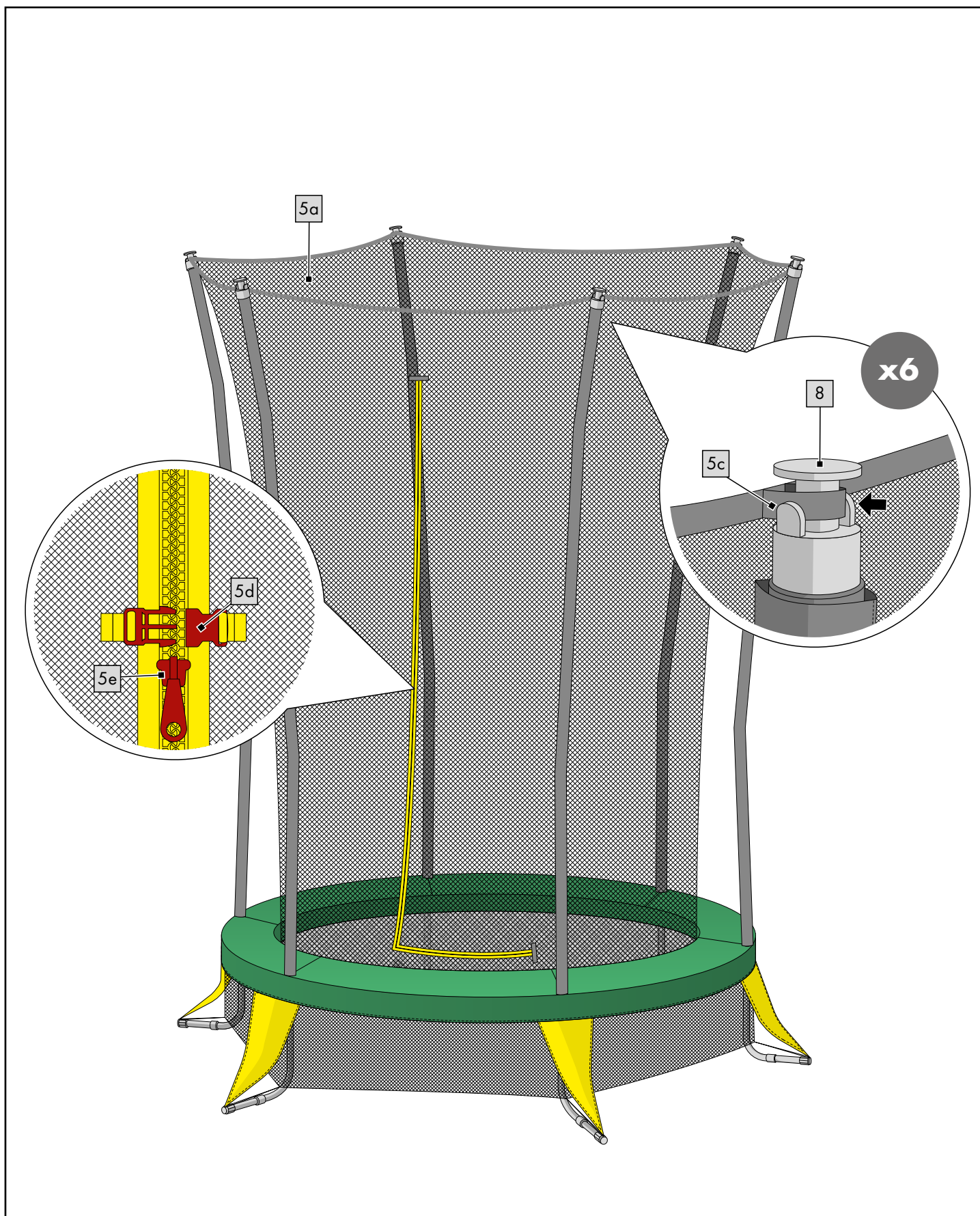



1. Lieferumfang/Teilebezeichnung .....	15
2. Sicherheitshinweise .....	16 - 18
2.1 Sicherheitshinweise zur Benutzung .....	16 - 17
2.2 Sicherheitshinweise zum Aufbau .....	17
2.3 Wartung / Pflege .....	17 - 18
3. Untergestell aufbauen (Schritt 1 - 3) .....	19
4. Sprungmatte einsetzen (Schritt 4) .....	20
5. Rahmenschutz befestigen (Schritt 5 - 6) .....	21
6. Sicherheitsnetz montieren(Schritt 7 - 9) .....	21
7. Sicherheitsnetz befestigen (Schritt 10) .....	22
8. Sicherheitsnetz öffnen/schließen .....	22

**Diese Aufbauanleitung zeigt Ihnen in 10 Schritten den leichten Aufbau Ihres Trampolins.**

**Wir wünschen Ihnen viel Spaß und eine lange Freude mit Ihrem neuen Trampolin.**

**In der separat mitgelieferten Gebrauchsanweisung erhalten Sie weitere Informationen zu folgenden Themen:**

- Technische Daten
- Bestimmungsgemäße Verwendung
- Richtige Standortwahl
- Gebrauch
- Außerbetriebnahme
- Transport
- Witterung
- Sprungtechniken
- Wartung
- Pflege
- Lagerung
- Zubehör (optional)
- Entsorgung
- Hinweise zur Garantie und Serviceabwicklung

- (1) Rahmenstange 6 x
  - (2) Netzstange oben 6 x
  - (3) Netzstange unten 6 x
  - (4) Stangenhülse 6 x
  - (5) Sprungmatte 1 x
    - (5a) Sicherheitsnetz 1 x
    - (5b) Öse 30 x
    - (5c) Sicherheitsnetz-Schleufe 6 x
    - (5d) Sicherheitsverschluss 1 x
    - (5e) Reißverschluss 1 x
  - (6) Gummischleife 30 x
  - (7) Standfuß 6 x
  - (8) Stangenkappe 6 x
  - (9) Verbindungsstück 6 x
  - (10) Schlaufenspanner 1 x
  - (11) Rahmenschutz 1 x
    - (11a) Krabbelschutz 1 x
    - (11b) Stolperschutz 6 x
    - (11c) Krabbelschutzbänder 6 x
  - (12) Federring 6 x
  - (13) Unterlegscheibe 12 x
  - (14) Schraube 12 x
  - (15) Innensechskantschlüssel 1 x
- Aufbauanleitung 1 x
- Gebrauchsanweisung 1 x

## 2. SICHERHEITSHINWEISE

### **⚠️ ACHTUNG! Nicht für Kinder unter 36 Monaten geeignet. Erstickungsgefahr. Kleine Teile.**

- Das Trampolin ist für Kinder ab 3 Jahren geeignet, da Kinder unter 3 Jahren die physischen und dynamischen Eigenschaften der Sprungmatte sowie die koordinativ notwendigen Fähigkeiten unter Umständen nur sehr schwer einschätzen können.
- Das Trampolin ist nicht dafür bestimmt, durch Personen (einschließlich Kinder) mit eingeschränkten physischen, sensorischen oder geistigen Fähigkeiten oder mangels Erfahrung und/oder mangels Wissen benutzt zu werden, es sei denn, sie werden durch eine für ihre Sicherheit zuständige Person beaufsichtigt oder erhalten von ihr Anweisungen, wie das Trampolin zu benutzen ist.
- Schwangere dürfen das Trampolin nicht benutzen.

### **⚠️ ACHTUNG!**

- Keine Saltos schlagen. Ein Landen auf dem Kopf oder Genick kann zu schwerwiegenden Verletzungen, Lähmungen oder sogar zum Tod führen!
- Führen Sie keine waghalsigen Sprünge durch und springen Sie nicht zu hoch oder über das Sicherheitsnetz hinaus!
- Nur für den Hausgebrauch.
- Führen Sie keine Sprungwettkämpfe oder Ähnliches durch.
- Springen Sie niemals von der Sprungmatte aus direkt auf den Fußboden! Durch den harten Aufprall besteht hohe Verletzungsgefahr!
- Nur ein Benutzer. Kollisionsgefahr!
- Verwenden Sie das Trampolin nicht, wenn Sie verletzt oder gesundheitlich eingeschränkt sind, z. B. durch Sprunggelenkverletzungen, Rückenleiden, Schwangerschaft etc.
- Verlassen Sie das Trampolin sofort, wenn Sie sich schwindelig fühlen, Herzrasen verspüren etc., und konsultieren Sie sofort einen Arzt.
- Achten Sie darauf, dass sich an Ihrer Kleidung keine spitzen Haken, Ösen oder Ähnliches befinden. Es besteht Verletzungsgefahr!
- Springen Sie niemals absichtlich in das Sicherheitsnetz oder darüber hinaus, versuchen Sie nicht sich daran hochzuziehen oder sich an die Stangenkappen zu hängen. Es besteht Verletzungsgefahr!
- Vergewissern Sie sich vor dem Betreten des Trampolins, dass sich weder unter noch auf dem Trampolin Personen, Tiere oder Gegenstände befinden! Es besteht sowohl für das Tier als auch für den Benutzer Verletzungsgefahr!

### **2.1 SICHERHEITSHINWEISE ZUR BENUTZUNG**

- Achtung. Maximal 25 kg.  
Dieses Trampolin ist für ein maximales Benutzergewicht von 25 kg ausgelegt. Verwenden Sie das Trampolin nicht, wenn Ihr Körpergewicht darüber liegt.
- Achtung. Nicht benutzen, wenn die Sprungmatte nass ist.
- Achtung. Vor dem Springen Taschen und Hände leeren.
- Achtung. Immer in die Mitte der Sprungmatte springen. Niemals am Rand!
- Achtung. Während des Springens nicht essen.

- Achtung. Das Trampolin nicht mit einem Sprung verlassen.
- Achtung. Die Dauer der ununterbrochenen Benutzung begrenzen (regelmäßige Pausen einlegen).
- Achtung. Ohne Schuhe springen.
- Achtung. Bei starkem Wind das Trampolin sichern und nicht benutzen (siehe Abschnitt „11. Witterung“).
- Achtung. Vor dem Springen immer die Netzöffnung schließen.
- Vor dem Springen den korrekten Sitz der Schaumstoffhüllen überprüfen.
- Beaufsichtigung durch einen Erwachsenen erforderlich.
- Wenn Sie zu einer gesundheitlichen Risikogruppe gehören, konsultieren Sie unbedingt Ihren Arzt, bevor Sie das Trampolin benutzen.
- Das Trampolin ist nicht für therapeutische Zwecke geeignet.
- Überprüfen Sie das Trampolin vor jedem Gebrauch auf Beschädigungen, Verschleiß, Risse und fehlende Teile! Es darf nicht verwendet werden, wenn es sichtbare Schäden oder Mängel aufweist.
- Vergewissern Sie sich vor jedem Gebrauch, dass das Trampolin ordnungsgemäß zusammengebaut ist und der Rahmenschutz und das Sicherheitsnetz sorgfältig befestigt und richtig positioniert sind.
- Springen Sie stets von der Markierung der Sprungmatte ab und versuchen Sie, auch wieder darauf zu landen. Wenn Sie neben der Markierung landen, unterbrechen Sie Ihren Sprung sofort und starten Sie erneut von der Markierung aus.
- Prüfen Sie vor jedem Gebrauch die Verbindung zwischen Standfüßen und Rahmenteilern.
- Richten Sie Ihren Blick beim Springen auf die Mitte des Trampolins. Dies hilft dabei, die Kontrolle zu behalten.
- Vergewissern Sie sich stets, dass die Aufsichtsperson mit dem Trampolin und seinen Eigenschaften vertraut ist.
- Springen Sie nur bei ausreichender Beleuchtung. Niemals im Dunkeln.

### 2.2 SICHERHEITSHINWEISE ZUM AUFBAU

- Achtung. Das Trampolin muss von mind. zwei erwachsenen Personen entsprechend der Aufbauanleitung zusammengebaut und anschließend vor der ersten Nutzung überprüft werden.
- Achten Sie darauf, das Trampolin erst nach vollständiger Montage zu verwenden.
- Achten Sie beim Aufbau darauf, dass Sie sich nicht klemmen! Tragen Sie beim Aufbau des Trampolins Schutzhandschuhe. Achten Sie auf Quetschstellen.
- Für den Aufbau werden selbstsichernde Schraubenmuttern verwendet. Diese sind für den einmaligen Aufbau geeignet und müssen nach dem Lösen erneuert werden.
- Es dürfen keine fremden Gegenstände an dem Sicherheitsnetz befestigt oder aufgehängt werden.
- Verwenden Sie ausschließlich Original-Ersatzteile und Zubehör. Kontaktieren Sie in diesem Fall unseren Kundenservice.
- Das Trampolin darf nur verwendet werden, wenn es ordnungsgemäß zusammengebaut ist.

### 2.3 WARTUNG/PFLEGE

- Überprüfen Sie in regelmäßigen Abständen die Schraubverbindungen und ziehen Sie diese nach.
- Nehmen Sie keine unsachgemäßen Veränderungen am Trampolin vor.
- Defekte Teile sind nur mit Original-Ersatzteilen auszutauschen. Kontaktieren Sie in diesem Fall unseren Kundenservice.
- Wechseln Sie das Sicherheitsnetz, die Sprungmatte, den Rahmenschutz und die Schaumstoffhüllen der Netzstangen alle 3 Jahre aus.

## 2. SICHERHEITSHINWEISE

### Hinweis

- Wenn Sie lange Haare haben, binden Sie diese vor dem Betreten mit einem Gummiband zusammen!
- Wir empfehlen Ihnen ein langärmliges Oberteil und lange Hosen anzuziehen, um sich vor eventuellen Kratzern und Abschürfungen zu schützen. Die Kleidung muss enganliegend, aber bequem sein.
- Vermeiden Sie es, zu hoch zu springen und überschätzen Sie sich nicht. Steigern Sie erst nach und nach die Sprungintensität, aber übertreiben Sie es nicht. Achten Sie stets darauf, dass Sie Ihre Sprünge unter Kontrolle haben.



## SCHRITT 1

### **ACHTUNG!**

Das Trampolin muss aufgrund der Größe von mindestens zwei Erwachsenen aufgebaut und montiert werden.

### **ACHTUNG!**

Tragen Sie beim Aufbau des Trampolins Schutzhandschuhe und achten Sie darauf, bedacht und vorsichtig zu arbeiten. Es besteht Verletzungsgefahr!

1. Legen Sie abwechselnd eine Rahmenstange (1) und ein Verbindungsstück (9) zu einem Kreis.

### **Hinweis**

Die Rahmenstangen (1) sind an einem Ende schmaler als an dem anderen Ende. Legen Sie die Rahmenstangen (1) mit den Verbindungsstücken (9) so zu einem Kreis, dass immer ein breites und ein schmales Rahmenstangeneinde (1a/1b) an einem Verbindungsstück (9) liegt. Die Bohrlöcher der Verbindungsstücke (9) zeigen nach außen.

2. Setzen Sie das breite Ende einer Rahmenstange (1a) in ein Verbindungsstück (9) und auf der anderen Seite das schmale Ende einer weiteren Rahmenstange (1b).

### **Hinweis**

Stecken Sie immer zuerst das breite Ende einer Rahmenstange (1a) in das Verbindungsstück (9), bevor Sie auf der anderen Seite das schmale Ende (1b) hineinstecken.

3. Wiederholen Sie den Schritt 2, bis Sie einen geschlossenen Kreis haben.

### **Hinweis**

Die Enden der Rahmenstangen (1) müssen sich komplett in den Verbindungsstücken (9) befinden.

## SCHRITT 2

1. Stecken Sie jeweils eine Schraube (14) mit einer Unterlegscheibe (13) in das Bohrloch des Verbindungsstückes (9) und drehen Sie die Schraube mithilfe des Innensechskantschlüssels (15) fest.

2. Wiederholen Sie Schritt 1, bis alle Rahmenstangen (1) mit den Verbindungsstücken (9) verschraubt sind.

## SCHRITT 3

1. Stecken Sie auf die unteren Öffnungen der Verbindungsstücke (9) einen Standfuß (7) und befestigen Sie ihn mit jeweils einer Unterlegscheibe (13), einem Federring (12) und einer Schraube (14).

### **Hinweis**

Die Standfüße (7) müssen nach außen zeigen.

2. Wiederholen Sie Schritt 1, bis unter allen Verbindungsstücken (9) ein Standfuß (7) befestigt ist.

## 4. SPRUNGMATTE EINSETZEN

### SCHRITT 4

1. Breiten Sie die Sprungmatte (5) mit Sicherheitsnetz (5a) innerhalb des Untergestells aus. Achten Sie darauf, dass das Sicherheitsnetz (5a) oben auf der Sprungmatte liegt.

#### **ACHTUNG!**

Gehen Sie beim Einsetzen der Gummischlaufen (6) vorsichtig vor! Die Gummischlaufen (6) stehen beim Einsetzen unter Spannung! Es besteht Verletzungsgefahr!

#### **ACHTUNG!**

Gehen Sie beim Einsetzen der Gummischlaufen (6) sorgfältig vor und befolgen Sie genau die nachfolgenden Anweisungen, damit die Sprungmatte (5) richtig eingesetzt wird. Andernfalls besteht Verletzungsgefahr!

#### **Hinweis**

Die Sprungmatte (5) ist mit 30 Ösen (5b) ausgestattet. Legen Sie sich die Sprungmatte (5) so in die Mitte des Rahmengestells, dass sich die Öffnung des Sicherheitsnetzes (5a) zwischen zwei Standfüßen (7) befindet.

2. Nehmen Sie die Öse (5b) (Punkt 0), die sich direkt unter dem Eingang des Sicherheitsnetzes (5a) befindet, und ziehen Sie die Gummischlaufe (6) mit dem Schlaufenende (6a) durch sie hindurch, bis sich die Kugel (6b) der Gummischlaufe (6) seitlich an der Öse (5b) befindet.
3. Legen Sie das Schlaufenende (6a) der Gummischlaufe (6) auf das Rahmengestell zwischen zwei Standfüßen (7).
4. Gehen Sie mit dem Schlaufenspanner (10) durch das Schlaufenende (6a) unterhalb des Rahmengestells.
5. Greifen Sie mit dem Haken des Schlaufenspanners (10) die Kugel (6b) der Gummischlaufe (6) und drücken Sie den Schlaufenspanner (10) senkrecht nach unten. Die Gummischlaufe (6) wird mit dem Schlaufenspanner (10) Richtung Sprungmatte (5) gespannt.
6. Hebeln Sie den Schlaufenspanner (10) ganz nach hinten und ziehen Sie die Kugel (6b) unter der Gummischlaufe (6) nach hinten.
7. Das Schlaufenende (6a) umfasst die Kugel (6b) der Gummischlaufe (6) und Sie können den Haken des Schlaufenspanners (10) von der Kugel (6b) der Gummischlaufe (6) abnehmen.

#### **ACHTUNG!**

Benutzen Sie beim Befestigen der Gummischlaufen (6) immer den Schlaufenspanner (10).

Achten Sie darauf, dass die Gummischlaufe (6) komplett um die Kugel (6b) gespannt ist. Ansonsten besteht Verletzungsgefahr!

8. Zählen Sie 10 Ösen (5b) weiter und befestigen Sie die 11. Öse (5b) mit einer Gummischlaufe (6) an das Rahmengestell.
9. Zählen Sie wieder 10 Ösen (5b) weiter und befestigen Sie die 21. Öse (5b) mit einer weiteren Gummischlaufe (6) an das Rahmengestell.
10. Befestigen Sie vom Punkt 0 aus, die freie 5. Öse (5b) mit einer Gummischlaufe (6) an das Rahmengestell. Zählen Sie anschließend 10 Ösen (5b) weiter und befestigen Sie die 15. Öse (5b) mit einer Gummischlaufe (6) an das Rahmengestell. Wiederholen Sie dies, bis Sie wieder bei 0 angekommen sind.
11. Befestigen Sie die restlichen Ösen (5b) in beliebiger Reihenfolge mit den Gummischlaufen (6) am Rahmengestell.

### SCHRITT 5

1. Legen Sie den Rahmenschutz (11) so auf die Rahmenstangen (1), dass Sie jeweils eine Öffnung des Rahmenschutzes (11) über eine Öffnung des Verbindungsstückes (9a) stecken können.
2. Ziehen Sie den Krabbelschutz (11a) rundherum nach unten.

#### Hinweis

Über jedem Standfuß liegt ein Stolperschutz (11b).

### SCHRITT 6

1. Knoten Sie die Enden der Krabbelschutzbänder (11c) zusammen und ziehen Sie sie über das Ende des Standfußes (7).
2. Ziehen Sie die Gummischlaufen (11d) des Stolperschutzes (11b) über die Spitze des Standfußes (7).
3. Wiederholen Sie Schritt 3 und 4, bis an allen Standfüßen (7) die Krabbelschutzbänder (11c) und Gummischlaufen (11d) des Stolperschutzes (11b) befestigt sind.

#### Hinweis

Der Stolperschutz (11b) muss sich über dem Standfuß (7) befinden.

## 6. SICHERHEITSNETZ MONTIEREN

### SCHRITT 7

1. Stecken Sie die Netzstangen (2) und (3) ineinander.
2. Stecken Sie das Ende der Netzstange (3) auf die Öffnung (9a) des Verbindungsstückes (9).
3. Wiederholen Sie die Schritte 1 und 2 fünfmal.

#### Hinweis

Die Netzstangen (2) und (3) müssen nach außen gewölbt sein.

### SCHRITT 8

1. Ziehen Sie über die Netzstangen (2) und (3) eine Stangenhülse (4).
2. Wiederholen Sie diesen Schritt fünfmal.

### SCHRITT 9

1. Stecken Sie auf das Ende der Netzstange (2) eine Stangenkappe (8).
2. Wiederholen Sie diesen Schritt fünfmal.

## 7. SICHERHEITSNETZ BEFESTIGEN

### SCHRITT 10

1. Nehmen Sie eine Sicherheitsnetz-Schleufe (5c) und fixieren Sie sie auf der Stangenkappe (8), die sich in der Nähe befindet.
2. Wiederholen Sie diesen Schritt, bis alle Sicherheitsnetz-Schleifen (5c) auf den Stangenkappen (8) fixiert sind.



#### Hinweis

Der Reißverschluss (5e) am Sicherheitsnetz (5a) muss geschlossen sein.

## 8. SICHERHEITSNETZ ÖFFNEN/SCHLIESSEN



#### ACHTUNG!

Vergewissern Sie sich vor dem Betreten des Trampolins, dass sich weder unter noch auf dem Trampolin Personen, Tiere oder Gegenstände befinden! Es besteht sowohl für das Tier als auch für den Benutzer Verletzungsgefahr!



#### ACHTUNG!

Das Trampolin nicht mit einem Sprung verlassen.

1. Öffnen Sie den Sicherheitsverschluss (5d) und danach den Reißverschluss (5e) am Sicherheitsnetz (5a), um das Trampolin zu betreten.
2. Schließen Sie alles vor dem Springen und nach dem Verlassen des Trampolins.



# CONTENTS

1. Package contents/parts list .....	25
2. Safety information .....	26-27
2.1 Safety information for use .....	26-27
2.2 Safety information for assembly .....	27
2.3 Maintenance/care .....	27
3. Assembling the base frame (steps 1-3) .....	28
4. Installing the jump mat (step 4) .....	29
5. Securing the frame padding (steps 5-6) .....	30
6. Installing the safety net (steps 7-9) .....	30
7. Securing the safety net (step 10) .....	31
8. Opening/closing the safety net .....	31

**These assembly instructions will show you how to assemble your trampoline in 10 easy steps.**

**We hope you have a lot of fun with your new trampoline for years to come.**

**The separately enclosed instructions for use contain additional information on the following topics:**

- technical data
- intended use
- selecting the right location
- use
- disassembly
- transporting
- weather conditions
- jumping techniques
- maintenance
- care
- storage
- accessories (optional)
- disposal
- warranty and servicing information

# 1. PACKAGE CONTENTS/PARTS LIST

- (1) frame pole 6 x
- (2) upper net pole 6 x
- (3) lower net pole 6 x
- (4) pole sleeve 6 x
- (5) jump mat 1 x
  - (5a) safety net 1 x
  - (5b) eyelet 30 x
  - (5c) safety net strap 6 x
  - (5d) safety fastener 1 x
  - (5e) zip fastener 1 x
- (6) rubber strap 30 x
- (7) foot 6 x
- (8) pole cap 6 x
- (9) connector 6 x
- (10) strap tensioner 1 x
- (11) frame padding 1 x
  - (11a) crawling guard 1 x
  - (11b) stumble guard 6 x
  - (11c) crawling guard bands 6 x
- (12) spring ring 6 x
- (13) washer 12 x
- (14) screw 12 x
- (15) hex key 1 x
- assembly instructions 1 x
- instructions for use 1 x

## 2. SAFETY INFORMATION

### **WARNING! Not suitable for children under 36 months. Choking hazard. Small parts.**

- The trampoline is suitable for children ages 3 years and up, as children below 3 years of age may be considerably less able to estimate the physical and dynamic characteristics of the jump mat, and may lack the necessary coordination skills.
- The trampoline is not intended for use by persons (including children) with impaired physical, sensory or mental capabilities or with a lack of experience and/or knowledge, unless they are supervised by an individual responsible for their safety or have been instructed by that individual on how to use the trampoline.
- Pregnant women must not use the trampoline.

### **WARNING!**

- Do not perform flips. Landing on your head or neck can result in serious injury, paralysis or even death!
- Do not perform any reckless jumps and do not jump too high or above the safety net!
- Only for domestic use.
- Do not engage in jumping competitions or similar behaviour.
- Never jump directly from the jump mat onto the ground! There is a high risk of injury due to the hard impact!
- Only one user at a time. Risk of collision!
- Do not use the trampoline if you are injured or your health is impaired, e.g. due to ankle injuries, back pain, pregnancy etc.
- Leave the trampoline immediately if you feel dizzy or experience a rapid heartbeat etc., and consult a doctor right away.
- Make sure that there are no sharp hooks, eyelets or similar objects on your clothing. There is a risk of injury!
- Never intentionally jump into or beyond the safety net, nor try to climb up onto it or hang from the pole caps. There is a risk of injury!
- Before getting on the trampoline, make sure that there are no persons, animals or objects on or under the trampoline! There is a risk of injury to the animal as well as the user!

### 2.1 SAFETY INFORMATION FOR USE

- Warning. Maximum 25kg.  
This trampoline is designed for a maximum user weight of 25kg. Do not use the trampoline if you weigh more than this.
- Warning. Do not use if the jump mat is wet.
- Warning. Empty your hands and pockets before jumping.
- Warning. Always jump in the middle of the jump mat. Never on the edge!
- Warning. Do not eat while jumping.
- Warning. Do not exit by a jump.
- Warning. Limit the duration of continuous use (take regular breaks).
- Warning. Do not wear shoes while jumping.
- Warning. Secure the trampoline and do not use it in strong wind. (See section '11 Weather conditions'.)
- Warning. Always close the net opening before jumping.
- Check that the foam sleeves are properly fitted before jumping.
- Adult supervision required.



- If you belong to a risk group due to your health, you must consult your doctor before using the trampoline.
- The trampoline is not suitable for therapeutic purposes.
- Check the trampoline for damage, wear, cracks and missing parts before each use! It must not be used if there is visible evidence of damage or defects.
- Before each use, make sure that the trampoline is properly assembled and that the frame padding and safety net are securely attached and properly positioned.
- Always jump from and try to land on the marking on the jump mat. If you land next to the marking, abort your jump immediately and start again from the marking.
- Check the connection between the feet and frame parts before each use.
- Keep your eyes on the middle of the trampoline when jumping. This helps you to stay in control.
- Always make sure that the adult supervising is familiar with the trampoline and its characteristics.
- Only jump under sufficient lighting conditions. Never jump in the dark.

### 2.2 SAFETY INFORMATION FOR ASSEMBLY

- Warning. The trampoline must be assembled by at least two adults in accordance with the assembly instructions, and then examined before being used for the first time.
- Make sure you use the trampoline only after it has been completely assembled.
- Take care not to get pinched or caught in any parts during assembly! Wear protective gloves when assembling the trampoline. Take care with pinch points.
- Self-locking nuts are used for the assembly. These are suitable for one-time use only and must be replaced after being removed.
- Foreign objects must not be attached to or hung from the safety net.
- Use only original replacement parts and accessories. Contact our customer service to obtain these.
- The trampoline must only be used if it is properly assembled.

### 2.3 MAINTENANCE/CARE

- Check the screw connections at regular intervals and tighten them.
- Do not make any improper modifications to the trampoline.
- Defective parts must be replaced with original replacement parts only. Contact our customer service to obtain these.
- Replace the safety net, jump mat, frame padding and foam sleeves on the net poles every 3 years.

#### **Note**

- If you have long hair, please tie it up with a hair band before getting on the trampoline!
- We recommend wearing a long-sleeved top and long trousers to protect yourself against scratches and scrapes. Your clothing must be close-fitting but comfortable.
- Avoid jumping too high and do not overestimate your abilities. Gradually increase the intensity of your jumps but do not overdo it. Always make sure that you have control over your jumps.

## 3. ASSEMBLING THE BASE FRAME

### STEP 1

#### **WARNING!**

Due to its size, the trampoline must be assembled and installed by at least two adults.

#### **WARNING!**

Wear protective gloves when assembling the trampoline and make sure that you are working deliberately and carefully. There is a risk of injury!

1. Lay one frame pole (1) and one connector (9) in alternating fashion to form a circle.

#### **Note**

The frame poles (1) are narrower at one end than at the other. Lay the frame poles (1) and connectors (9) in a circle so that each narrow and broad end of a frame pole (1a/1b) is next to a connector (9). The drill holes of the connectors (9) are facing outwards.

2. Insert the broad end of a frame pole (1a) into a connector (9) and, on the other side, the narrow end of another frame pole (1b).

#### **Note**

Always insert the broad end of a frame pole (1a) into a connector (9) before inserting the narrow end (1b) on the other side.

3. Repeat step 2 until you have formed a complete circle.

#### **Note**

The ends of the frame poles (1) must be completely inside the connectors (9).

### STEP 2

1. Insert one screw (14) with a washer (13) into the drill hole of each connector (9) and tighten the screw with the hex key (15).
2. Repeat step 1 until all frame poles (1) are screwed with the connectors (9).

### STEP 3

1. Place a foot (7) on the bottom openings of the connectors (9) and fasten each with a washer (13), a spring ring (12) and a screw (14).

#### **Note**

The feet (7) must be pointing outwards.

2. Repeat step 1 until a foot (7) has been fastened under each connector (9).

### STEP 4

1. Spread out the jump mat (5) with safety net (5a) within the base frame. Make sure that the safety net (5a) is on top of the jump mat.

#### **WARNING!**

Be careful when inserting the rubber straps (6)! The rubber straps (6) are under tension during insertion! There is a risk of injury!

#### **WARNING!**

Be careful when inserting the rubber straps (6) and follow the instructions below precisely so that the jump mat (5) is set up properly. Otherwise there is a risk of injury!

#### **Note**

The jump mat (5) is equipped with 30 eyelets (5b). Place the jump mat (5) in the middle of the base frame such that the opening of the safety net (5a) is between two feet (7).

2. Take the eyelet (5b) (point 0) directly below the entrance to the safety net (5a) and pull the rubber strap (6) with the end of the strap (6a) through it until the ball (6b) of the rubber strap (6) is on the side of the eyelet (5b).
3. Place the end (6a) of the rubber strap (6) onto the frame between two feet (7).
4. Pass the strap tensioner (10) through the end of the strap (6a) below the frame.
5. Grab the ball (6b) of the rubber strap (6) with the hook of the strap tensioner (10) and press the strap tensioner (10) vertically downwards. The rubber strap (6) is tightened towards the jump mat (5) with the strap tensioner (10).
6. Lever the strap tensioner (10) all the way back and pull the ball (6b) below the rubber strap (6a) back.
7. The end of the strap (6a) contains the ball (6b) of the rubber strap (6), and you can remove the hook of the strap tensioner (10) from the ball (6b) of the rubber strap (6).

#### **WARNING!**

Always use the strap tensioner (10) to secure the rubber straps (6).

Make sure that the rubber strap (6) is completely pulled around the ball (6b). Otherwise there is a risk of injury!

8. Count another 10 eyelets (5b) down and secure the 11th eyelet (5b) to the frame with a rubber strap (6).
9. Count another 10 eyelets (5b) down and secure the 21st eyelet (5b) to the frame with another rubber strap (6).
10. Starting at point 0, count 5 eyelets (5b) down and secure it to the frame with a rubber strap (6). Then count another 10 eyelets (5b) down and secure the 15th down and secure it to the frame with a rubber strap (6). Repeat this until you have returned to point 0.
11. Fasten the rest of the eyelets (5b) to the frame with the rubber straps (6) in any order.

## 5. SECURING THE FRAME PADDING

### STEP 5

1. Place the frame padding (11) on the frame poles (1) so that you can place each opening of the frame padding (11) over an opening of the connector (9a).
2. Pull the crawling guard (11a) downward around the trampoline.

#### **Note**

There is a stumble guard (11b) over each foot.

### STEP 6

1. Tie the ends of the crawling guard bands (11c) together and pull them over the end of the foot (7).
2. Pull the rubber straps (11d) of the stumble guard (11b) over the end of the foot (7).
3. Repeat steps 3 and 4 until the crawling guard bands (11c) and rubber straps (11d) of the stumble guard (11b) are fastened to each foot (7).

#### **Note**

The stumble guard (11b) must be positioned over the foot (7).

## 6. INSTALLING THE SAFETY NET

### STEP 7

1. Connect the net poles (2) and (3) to each other.
2. Place the end of the net pole (3) on the opening (9a) of the connector (9).
3. Repeat steps 1 and 2 five times.

#### **Note**

The net poles (2) and (3) must arch outwards.

### STEP 8

1. Pull a pole sleeve (4) over the net poles (2) and (3).
2. Repeat this step five times.

### STEP 9

1. Place a pole cap (8) on the end of the net pole (2).
2. Repeat this step five times.

### STEP 10

1. Take a safety net strap (5c) and secure it to the nearest pole cap (8).
2. Repeat this step until all safety net straps (5c) are fastened to the pole caps (8).

#### **Note**

The zip fastener (5e) on the safety net (5a) must be closed.

## 8. OPENING/CLOSING THE SAFETY NET

#### **WARNING!**

Before getting on the trampoline, make sure that there are no persons, animals or objects on or under the trampoline! There is a risk of injury to the animal as well as the user!

#### **WARNING!**

Do not exit by a jump.

1. Open the safety fastener (5d) and then the zip fastener (5e) on the safety net (5a) in order to get onto the trampoline.
2. Close everything before jumping and after getting off the trampoline.

# TABLE DES MATIERES

1. Étendue de la livraison/désignation des pièces .....	33
2. Consignes de sécurité .....	34 - 35
2.1 Consignes de sécurité concernant l'utilisation .....	34 - 35
2.2 Consignes de sécurité concernant le montage .....	35
2.3 Maintenance/entretien .....	35
3. Montage du cadre inférieur (étapes 1 - 3) .....	36
4. Ajustement du tapis de saut (étape 4) .....	37
5. Fixation de la protection de cadre (étapes 5 - 6) .....	38
6. Montage du filet de sécurité (étapes 7 - 9) .....	38
7. Fixation du filet de sécurité (étape 10) .....	39
8. Ouverture/fermeture du filet de sécurité .....	39

**La notice de montage vous explique comment monter votre trampoline en 10 étapes simples.**

**Nous vous souhaitons beaucoup de plaisir et de profiter longtemps de votre nouveau trampoline.**

**Vous trouverez plus d'informations sur les thèmes suivants dans la notice d'utilisation fournie séparément :**

- caractéristiques techniques
- utilisation conforme à sa destination
- choix d'un emplacement approprié
- utilisation
- démontage
- transport
- conditions météorologiques
- techniques de saut
- maintenance
- entretien
- stockage
- accessoires (en option)
- mise au rebut
- remarques relatives à la garantie et au service après-vente

# 1. ÉTENDUE DE LA LIVRAISON/DÉSIGNATION DES PIÈCES

- (1) barre de cadre 6 x
  - (2) barre de filet (partie supérieure) 6 x
  - (3) barre de filet (partie inférieure) 6 x
  - (4) manchon 6 x
  - (5) tapis de saut 1 x
    - (5a) filet de sécurité 1 x
    - (5b) œillet 30 x
    - (5c) bride du filet de sécurité 6 x
    - (5d) fermeture de sécurité 1 x
    - (5e) fermeture à glissière 1 x
  - (6) sangle élastique 30 x
  - (7) pied 6 x
  - (8) capuchon de barre 6 x
  - (9) connecteur 6 x
  - (10) tendeur de sangle 1 x
  - (11) protection de cadre 1 x
    - (11a) jupe de protection 1 x
    - (11b) protection antichute 6 x
    - (11c) lacet de la jupe de protection 6 x
  - (12) bague en caoutchouc 6 x
  - (13) rondelle 12 x
  - (14) vis 12 x
  - (15) clé hexagonale 1 x
- notice de montage 1 x
- notice d'utilisation 1 x

## 2. CONSIGNES DE SÉCURITÉ

### **⚠ ATTENTION ! Ne convient pas aux enfants de moins de 36 mois. Danger d'étouffement. Petits éléments.**

- Le trampoline est adapté aux enfants à partir de 3 ans, car les enfants de moins de 3 ans peuvent avoir beaucoup de mal à évaluer les propriétés physiques et dynamiques du tapis de saut ainsi que les capacités de coordination requises.
- Le trampoline n'est pas destiné à être utilisé par des personnes (y compris des enfants) dont les capacités physiques, sensorielles ou mentales sont réduites ou qui manquent d'expérience et/ou de connaissances, sauf si elles sont supervisées par une personne responsable de leur sécurité ou si elles ont reçu de cette personne des instructions sur l'utilisation du trampoline.
- Les femmes enceintes ne sont pas autorisées à utiliser le trampoline.

### **⚠ ATTENTION !**

- Ne pas faire de saltos. Un atterrissage sur la tête ou le cou peut entraîner des blessures graves, une paralysie ou même la mort !
- Ne faites pas de sauts risqués et ne sautez pas trop haut ou au-delà du filet de sécurité !
- Réservé à un usage familial.
- Ne faites pas de concours de saut ou autres.
- Ne sautez jamais directement du tapis de saut sur le sol ! En raison de la dureté de l'impact, le risque de blessure est élevé !
- Un seul utilisateur. Danger de collision !
- N'utilisez pas l'article si vous êtes blessé ou si vous avez des problèmes de santé, par exemple des blessures aux articulations de la cheville, des problèmes de dos, grossesse, etc.
- Quittez immédiatement le trampoline si vous avez des sensations de vertige, des palpitations etc., et consultez un docteur sans tarder.
- Veillez à ce que vos vêtements n'aient pas de crochets, d'œilletons ou autres. Il y a un risque de blessure !
- Ne sautez jamais intentionnellement dans le filet de sécurité ou au-delà, n'essayez pas de vous tirer par le filet ou de vous suspendre aux capuchons de barre. Il y a un risque de blessure !
- Avant d'entrer sur le trampoline, assurez-vous qu'aucune personne, aucun animal ou objet ne se trouve dessous ou dessus ! Il existe un risque de blessure pour l'animal et pour l'utilisateur !

### **2.1 CONSIGNES DE SÉCURITÉ CONCERNANT L'UTILISATION**

- Attention. 25 kg maximum.  
Ce trampoline est conçu pour des utilisateurs pesant 25 kg maximum. N'utilisez pas le trampoline si votre poids est supérieur à cette limite.
- Attention. N'utilisez pas le trampoline si le tapis de saut est mouillé.
- Attention. Videz vos poches et vos mains avant de sauter.
- Attention. Sautez toujours au milieu du tapis de saut. Jamais sur les bords !
- Attention. Ne mangez pas en sautant.
- Attention. Ne pas sortir en sautant.
- Attention. Limitez la durée d'utilisation ininterrompue (en faisant des pauses régulières).
- Attention. Sautez sans chaussures.
- Attention. En cas de vent fort, protégez le trampoline et ne l'utilisez pas (voir section « 11. Conditions météorologiques »).



- Attention. Fermez toujours l'ouverture du filet avant de sauter.
- Avant de sauter, vérifiez que les mousses sont bien en place.
- La surveillance par un adulte est obligatoire.
- Si vous appartenez à un groupe à risque pour la santé, assurez-vous de consulter votre médecin avant d'utiliser le trampoline.
- Le trampoline n'est pas adapté à des fins thérapeutiques.
- Avant chaque utilisation, vérifiez si le trampoline est endommagé, usé, déchiré ou s'il manque des pièces ! Il ne doit pas être utilisé s'il présente des dommages ou des défauts visibles.
- Avant chaque utilisation, assurez-vous que le trampoline est correctement assemblé et que la protection du cadre et le filet de sécurité sont soigneusement fixés et correctement positionnés.
- Sautez toujours à partir du marquage sur le tapis de saut et essayez d'atterrir à nouveau sur celui-ci. Si vous n'atterrissez pas sur le marquage, interrompez immédiatement votre saut et recommencez à partir du marquage.
- Avant chaque utilisation, vérifiez la connexion entre les pieds et les parties du cadre.
- Fixez votre regard sur le centre du trampoline lorsque vous sautez. Cela permet de garder le contrôle.
- Veillez toujours à ce que le superviseur connaisse bien le trampoline et ses caractéristiques.
- Ne sautez que si l'éclairage est suffisant. Jamais dans l'obscurité.

### 2.2 CONSIGNES DE SÉCURITÉ CONCERNANT LE MONTAGE

- Attention. Le trampoline doit être monté par au moins deux adultes conformément à la notice de montage, puis vérifié avant la première utilisation.
- Veillez à n'utiliser le trampoline qu'une fois entièrement monté.
- Faites attention à ne pas vous pincer pendant le montage ! Portez des gants de protection lorsque vous installez le trampoline. Faites attention aux risques d'écrasement.
- Utilisez des écrous autobloquants pour l'assemblage. Ils sont conçus pour une installation unique et doivent être remplacés après avoir été desserrés.
- N'attachez ou ne suspendez aucun objet étranger au filet de sécurité.
- N'utilisez que des pièces de rechange et des accessoires d'origine. Pour ce faire, veuillez contacter notre service clientèle.
- Le trampoline ne doit être utilisé que s'il est correctement monté.

### 2.3 MAINTENANCE/ENTRETIEN

- Vérifiez les vis à intervalles réguliers et resserrez-les.
- N'apportez pas de modifications inappropriées au trampoline.
- Les pièces défectueuses doivent être remplacées uniquement par des pièces de rechange d'origine. Pour ce faire, veuillez contacter notre service clientèle.
- Remplacez le filet de sécurité, le tapis de saut, la protection du cadre et les revêtements en mousse des barres de filet tous les 3 ans.

#### Remarque

- Si vous avez les cheveux longs, attachez-les avec un élastique avant d'entrer !
- Nous vous recommandons de mettre un haut à manches longues et un pantalon long pour vous protéger des éventuelles éraflures et abrasions. Les vêtements doivent être serrés mais confortables.
- Évitez de sauter trop haut et ne vous surestimez pas. N'augmentez l'intensité du saut que progressivement, sans exagérer. Assurez-vous de toujours maîtriser vos sauts.

## 3. MONTAGE DU CADRE INFÉRIEUR

### ÉTAPE 1

#### ATTENTION !

En raison de ses dimensions, le trampoline doit être assemblé par au moins deux adultes.

#### ATTENTION !

Portez des gants de protection lorsque vous installez le trampoline et veillez à travailler avec soin et prudence. Il y a un risque de blessure !

1. Formez un cercle en plaçant en alternance une barre de cadre (1) et un connecteur (9).

#### Remarque

Les barres de cadre (1) sont plus fines à une extrémité qu'à l'autre. Placez les barres de cadre (1) et les connecteurs (9) en cercle de manière que les connecteurs (9) se trouvent toujours entre une extrémité large et une extrémité fine (1a/1b). Les trous percés dans le connecteur (9) sont tournés vers l'extérieur.

2. Insérez l'extrémité épaisse d'une barre de cadre (1a) dans un connecteur (9) et l'extrémité fine d'une autre barre de cadre (1b) de l'autre côté.

#### Remarque

Insérez toujours en premier l'extrémité épaisse d'une barre de cadre (1a) dans le connecteur (9) avant d'insérer l'extrémité fine (1b) de l'autre côté.

3. Répétez l'étape 2 jusqu'à compléter le cercle.

#### Remarque

Les extrémités des barres de cadre (1) doivent être emboîtées à fond dans les connecteurs (9).

### ÉTAPE 2

1. Insérez une vis (14) munie d'une rondelle (13) dans le trou percé du connecteur (9) et serrez-la au moyen de la clé hexagonale (15).

2. Répétez l'étape 1 jusqu'à ce que toutes les barres de cadre (1) soient vissées aux connecteurs (9).

### ÉTAPE 3

1. Insérez un pied (7) dans l'orifice inférieur du connecteur (9) et fixez-le avec une rondelle (13), une bague en caoutchouc (12) et une vis (14).

#### Remarque

Les pieds (7) doivent être tournés vers l'extérieur.

2. Répétez l'étape 1 jusqu'à ce que tous les connecteurs (9) soient rattachés à un pied (7).

### ÉTAPE 4

1. Étendez le tapis de saut (5) et le filet de sécurité (5a) sur le cadre inférieur. Veillez à ce que le filet de sécurité (5a) soit au-dessus du tapis de saut.

#### **ATTENTION !**

Procédez avec précaution lors de l'ajustement des sangles élastiques (6) ! Les sangles élastiques (6) sont sous tension durant l'ajustement ! Il y a un risque de blessure !

#### **ATTENTION !**

Procédez avec précaution lors de l'ajustement des sangles élastiques (6) et suivez attentivement les instructions ci-dessous pour vous assurer que le tapis de saut (5) est correctement arrimé. Dans le cas contraire, il existe un risque de blessure !

#### **Remarque**

Le tapis de saut (5) est équipé de 30 œillets (5b). Étendez le tapis de saut (5) au centre du cadre de manière que l'ouverture du filet de sécurité (5a) se trouve entre deux pieds (7).

2. Prenez l'œillet (5b) (point 0) qui se trouve directement sous l'entrée du filet de sécurité (5a) et enfitez-y la boucle (6a) de la sangle élastique (6) jusqu'à ce que la boule (6b) de la sangle élastique (6) arrive à l'œillet (5b).
3. Déposez la boucle (6a) de la sangle élastique (6) sur le cadre entre deux pieds (7).
4. Faites passer le tendeur de sangle (10) à travers la boucle de la sangle (6a) par-dessous le cadre.
5. À l'aide du crochet du tendeur (10), attrapez la boule (6b) de la sangle élastique (6), puis pressez sur le tendeur (10) à la vertical. Le tendeur (10) tire alors la sangle élastique (6) en direction du tapis de saut (5).
6. Par un mouvement de levier du teneur (10), tirez la boule (6b) vers l'arrière à travers la boucle de la sangle élastique (6).
7. La boucle (6a) retient alors la boule (6b) de la sangle élastique (6) et vous pouvez dégager le crochet du tendeur (10) de la boule (6b) de la sangle élastique (6).

#### **ATTENTION !**

Utilisez toujours le tendeur (10) pour arrimer la sangle élastique (6).

Veillez à ce que la sangle élastique (6) soit complètement tendue autour de la boule (6b). Sinon, il y a un risque de blessure !

8. Comptez 10 œillets (5b), puis arrimez le 11e. Attachez l'œillet (5b) au cadre avec une sangle élastique (6).
9. Comptez à nouveau 10 œillets (5b), puis arrimez le 21e. Attachez l'œillet (5b) au cadre avec une autre sangle élastique (6).
10. En repartant du point 0, arrimez le 5e œillet libre. Attachez l'œillet (5b) au cadre avec une sangle élastique (6). Comptez ensuite 10 œillets (5b) et arrimez le 15e. Attachez l'œillet (5b) au cadre avec une sangle élastique (6). Répétez cette opération jusqu'à atteindre à nouveau 0.
11. Attachez les œillets restants (5b) au cadre avec une sangle élastique (6) dans n'importe quel ordre.

## 5. FIXATION DE LA PROTECTION DE CADRE

### ÉTAPE 5

1. Étendez la protection de cadre (11) sur les barres de cadre (1) de manière que les orifices de la protection de cadre (11) se trouve chacun en face d'un connecteur (9a).
2. Rabattez la jupe de protection (11a) sur tout le pourtour.

#### Remarque

Chaque pied est recouvert d'une protection antichute (11b).

### ÉTAPE 6

1. Nouez les extrémités des lacets de la jupe de protection (11c) entre elles et passez-les par-dessus le pied (7).
2. Passez les sangles élastiques (11d) de la protection antichute (11b) par-dessous la pointe du pied (7).
3. Répétez les étapes 3 et 4 jusqu'à ce que les lacets de la jupe de protection (11c) et les sangles élastiques (11d) des protections antichute (11b) soient attachés à chaque pied (7).

#### Remarque

La protection antichute (11b) doit recouvrir le pied (7).

## 6. MONTAGE DU FILET DE SÉCURITÉ

### ÉTAPE 7

1. Imbriquez les barres de filet (2) et (3) l'une dans l'autre.
2. Insérez l'extrémité de la barre de filet (3) dans l'orifice (9a) du connecteur (9).
3. Répétez les étapes 1 et 2 cinq fois.

#### Remarque

Les barres de filet (2) et (3) doivent être courbées vers l'extérieur.

### ÉTAPE 8

1. Revêtez les barres de filet (2) et (3) d'un manchon (4).
2. Répétez cinq fois cette étape.

### ÉTAPE 9

1. Insérez un capuchon de barre (8) sur l'extrémité de la barre de filet (2).
2. Répétez cinq fois cette étape.

### ÉTAPE 10

1. Prenez une bride du filet de sécurité (5c) et fixez-la sur le capuchon de barre (8) le plus proche.
2. Répétez cette étape jusqu'à ce que toutes les brides du filet de sécurité (5c) soient arrimées aux capuchons de barre (8).



#### Remarque

La fermeture à glissière (5e) du filet de sécurité (5a) doit être fermée.

## 8. OUVERTURE/FERMETURE DU FILET DE SÉCURITÉ



#### ATTENTION !

Avant d'entrer sur le trampoline, assurez-vous qu'aucune personne, aucun animal ou objet ne se trouve dessous ou dessus ! Il existe un risque de blessure pour l'animal et pour l'utilisateur !



#### ATTENTION !

Ne pas sortir en sautant.

1. Ouvrez la fermeture de sécurité (5d) puis la fermeture à glissière (5e) du filet de sécurité (5a) pour entrer sur le trampoline.
2. Refermez tout avant de sauter ou de quitter le trampoline.

1. Leveringsomvang/Beschrijving van de onderdelen .....	41
2. Veiligheidstips .....	42 - 44
2.1 Veiligheidstips voor het gebruik .....	42 - 43
2.2 Veiligheidstips voor de montage .....	43
2.3 Onderhoud/verzorging .....	43 - 44
3. Onderstel monteren (stap 1 - 3) .....	45
4. Springmat plaatsen (stap 4) .....	46
5. Beschermband bevestigen (stap 5 - 6) .....	47
6. Veiligheidsnet monteren (stap 7 - 9) .....	47
7. Veiligheidsnet bevestigen (stap 10) .....	48
8. Veiligheidsnet openen/sluiten .....	48

**Deze montagehandleiding toont u hoe u uw trampoline eenvoudig in 10 stappen monteert. Wij wensen u veel en lang plezier van uw nieuwe trampoline.**

**In de apart meegeleverde gebruiksaanwijzing vindt u meer informatie over de volgende onderwerpen:**

- technische gegevens
- beoogd gebruik
- juiste locatie kiezen
- gebruik
- buitengebruikstelling
- transport
- weersomstandigheden
- springtechnieken
- onderhoud
- verzorging
- opslag
- accessoires (optioneel)
- afvoer
- aanwijzingen voor garantie en serviceverlening

# 1. LEVERINGSOMVANG/BESCHRIJVING VAN DE ONDERDELEN

- (1) framebuis 6 x
  - (2) netbuis boven 6 x
  - (3) netbuis onder 6 x
  - (4) buishoes 6 x
  - (5) springmat 1 x
    - (5a) veiligheidsnet 1 x
    - (5b) oog 30 x
    - (5c) veiligheidsnetlus 6 x
    - (5d) veiligheidsluiting 1 x
    - (5e) rits 1 x
  - (6) rubberen lus 30 x
  - (7) voet 6 x
  - (8) buiskap 6 x
  - (9) verbindingstuk 6 x
  - (10) lusspanner 1 x
  - (11) beschermrand 1 x
    - (11a) kruipbescherming 1 x
    - (11b) struikelbescherming 6 x
    - (11c) kruipbeschermingsbandjes 6 x
  - (12) veerring 6 x
  - (13) sluitring 12 x
  - (14) schroef 12 x
  - (15) binnenzeskantsleutel 1 x
- montagehandleiding 1 x
- gebruiksaanwijzing 1 x

## 2. VEILIGHEIDSTIPS

### **⚠ WAARSCHUWING! Niet geschikt voor kinderen jonger dan 36 maanden. Verstikingsgevaar. Kleine onderdelen.**

- De trampoline is geschikt voor kinderen vanaf 3 jaar, omdat kinderen jonger dan 3 jaar in bepaalde omstandigheden de fysische en dynamische eigenschappen van de springmat en het hiervoor vereiste coördinatievermogen niet goed kunnen inschatten.
- De trampoline is niet bestemd om door personen (inclusief kinderen) met beperkte fysieke, zintuiglijke of geestelijke vaardigheden, of met gebrekkige ervaring en/of kennis, gebruikt te worden, tenzij er toezicht op hen wordt gehouden door een persoon die verantwoordelijk is voor hun veiligheid, of ze van deze persoon aanwijzingen ontvingen hoe de trampoline gebruikt dient te worden.
- Zwangere vrouwen mogen de trampoline niet gebruiken.

### **⚠ WAARSCHUWING!**

- Maak geen salto's. Als u op uw hoofd of nek landt, kan dat ernstig letsel, verlamming of zelfs de dood tot gevolg hebben!
- Voer geen roekeloze sprongen uit en spring niet te hoog of boven het veiligheidsnet uit!
- Uitsluitend voor huishoudelijk gebruik.
- Houd geen springwedstrijden of iets dergelijks.
- Spring nooit direct van de springmat op de grond! Door de harde schok bestaat er kans op lichamelijk letsel!
- Er mag altijd maar één gebruiker de trampoline gebruiken. Gevaar voor botsingen!
- Gebruik de trampoline niet wanneer u gewond bent of wanneer uw gezondheid het gebruik niet toelaat, bijv. vanwege blessures aan de spronggewrichten, rugklachten, zwangerschap enz.
- Verlaat de trampoline meteen wanneer u zich duizelig voelt, hartkloppingen ervaart enz. en neem onmiddellijk contact op met een arts.
- Let erop dat er geen scherpe haken, ogen en dergelijke aan uw kleding zitten. Er bestaat een kans op lichamelijk letsel!
- Spring nooit met opzet in het veiligheidsnet of erbovenuit en probeer nooit u eraan omhoog te trekken of aan de buiskappen te gaan hangen. Er bestaat een kans op lichamelijk letsel!
- Verzeker u voordat u de trampoline betreedt ervan dat zich geen personen, dieren of voorwerpen op of onder de trampoline bevinden! Zowel voor deze personen of dieren als voor de gebruiker bestaat er kans op lichamelijk letsel!

### **2.1 VEILIGHEIDSTIPS VOOR HET GEBRUIK**

- Waarschuwing. Maximaal 25 kg.  
Deze trampoline is ontworpen voor een maximaal gebruikersgewicht van 25 kg. Gebruik de trampoline niet wanneer uw lichaamsgewicht dit gewicht overschrijdt.
- Waarschuwing. Gebruik de trampoline niet wanneer de springmat nat is.
- Waarschuwing. Maak uw zakken en handen leeg voordat u gaat springen.
- Waarschuwing. Spring altijd in het midden van de springmat. Nooit bij de rand!
- Waarschuwing. Eet niet tijdens het springen.
- Waarschuwing. Verlaat de trampoline niet met een sprong.
- Waarschuwing. Beperk de tijd van ononderbroken gebruik (las regelmatig pauzes in).
- Waarschuwing. Spring zonder schoenen.



- Waarschuwing. Zet de trampoline vast bij harde wind en gebruik deze niet (zie de paragraaf "11. Weersomstandigheden").
- Waarschuwing. Sluit altijd de opening van het veiligheidsnet voordat u gaat springen.
- Controleer of de schuimrubberen hoezen correct zijn geplaatst voordat u gaat springen.
- Toezicht door een volwassene is noodzakelijk.
- Raadpleeg als u tot een medische risicogroep behoort altijd uw arts, voordat u de trampoline gebruikt.
- De trampoline is niet geschikt voor therapeutische doeleinden.
- Controleer de trampoline voor elk gebruik op beschadigingen, slijtage, scheuren en ontbrekende onderdelen! De trampoline mag niet worden gebruikt als deze zichtbare schade of gebreken vertoont.
- Controleer voor elk gebruik of de trampoline correct is gemonteerd en of de beschermrand en het veiligheidsnet zorgvuldig zijn bevestigd en juist zijn gepositioneerd.
- Spring telkens vanaf de markering op de springmat omhoog en probeer ook weer hierop te landen. Onderbreek uw sprong onmiddellijk als u naast de markering landt en start opnieuw vanaf de markering.
- Controleer voor elk gebruik de verbindingen tussen de voeten en de framedelen.
- Richt tijdens het springen uw blik op het midden van de trampoline. Dit helpt u de controle te bewaren.
- Verzeker u steeds ervan dat de toezichthoudende persoon met de trampoline en de eigenschappen ervan vertrouwd is.
- Spring alleen als er voldoende verlichting is. Spring nooit in het donker.

### 2.2 VEILIGHEIDSTIPS VOOR DE MONTAGE

- Waarschuwing. De trampoline moet door minimaal twee volwassen personen volgens de montagehandleiding worden gemonteerd en vervolgens voor het eerste gebruik worden gecontroleerd.
- Gebruik de trampoline alleen wanneer deze volledig is gemonteerd.
- Let er bij de montage op dat u niet klem komt te zitten! Draag veiligheidshandschoenen tijdens de montage van de trampoline. Let op plekken waar u klem kunt raken.
- Voor de montage wordt gebruikgemaakt van zelfborgende moeren. Deze zijn geschikt voor eenmalig gebruik en moeten worden vervangen nadat ze zijn losgedraaid.
- Er mogen geen vreemde voorwerpen aan het veiligheidsnet worden bevestigd of opgehangen.
- Gebruik uitsluitend originele reserveonderdelen en accessoires. Neem in dat geval contact op met onze klantenservice.
- De trampoline mag alleen worden gebruikt als deze correct is gemonteerd.

### 2.3 ONDERHOUD/VERZORGING

- Controleer de schroefverbindingen regelmatig en draai ze indien nodig aan.
- Breng geen veranderingen aan de trampoline aan die niet in overeenstemming zijn met het beoogd gebruik.
- Defecte onderdelen mogen alleen door originele reserveonderdelen worden vervangen. Neem in dat geval contact op met onze klantenservice.
- Vervang het veiligheidsnet, de springmat, de beschermrand en de schuimrubberen hoezen van de netbuizen om de 3 jaar.

## 2. VEILIGHEIDSTIPS

### **i** Aanwijzing

- Bind als het lang is uw haar samen met een elastiek, voordat u de trampoline betreedt!
- Wij raden u aan, een bovenstuk met lange mouwen en een lange broek aan te trekken om uzelf tegen eventuele krassen en schaafwonden te beschermen. De kleding moet nauwsluitend en toch comfortabel zijn.
- Spring niet te hoog en overschat uzelf niet. Verhoog de intensiteit van de sprongen geleidelijk, maar overdrijf daarbij niet. Zorg er altijd voor dat u uw sprongen onder controle hebt.

## STAP 1

### **WAARSCHUWING!**

Vanwege de grootte moet de trampoline door ten minste twee volwassenen worden opgebouwd en gemonteerd.

### **WAARSCHUWING!**

Draag veiligheidshandschoenen tijdens de montage van de trampoline en ga bedachtzaam en voorzichtig te werk. Er bestaat een kans op lichamelijk letsel!

1. Verbind om en om steeds een framebuis (1) en een verbindingsstuk (9) met elkaar zodat er een ring ontstaat.

### **Aanwijzing**

Het ene uiteinde van de framebuizen (1) is smaller dan het andere uiteinde. Verbind de framebuizen (1) zodanig met de verbindingsstukken (9) dat binnen de gevormde ring altijd een breed en een smal framebuisuiteinde (1a/1b) op een verbindingsstuk (9) uitkomen. De boorgaten van de verbindingsstukken (9) wijzen naar buiten.

2. Schuif het brede uiteinde van een framebuis (1a) in een verbindingsstuk (9) en schuif het smalle uiteinde van een andere framebuis (1b) aan de andere kant in het verbindingsstuk.

### **Aanwijzing**

Schuif altijd eerst het brede uiteinde van een framebuis (1a) in het verbindingsstuk (9) voordat u het smalle uiteinde van een andere framebuis (1b) aan de andere kant in het verbindingsstuk schuift.

3. Herhaal stap 2 net zo vaak totdat u een gesloten ring hebt.

### **Aanwijzing**

De uiteinden van de framebuizen (1) moeten zich helemaal in de verbindingsstukken (9) bevinden.

## STAP 2

1. Steek telkens een schroef (14) met sluitring (13) in het boorgat van het verbindingsstuk (9) en draai de schroef vast met de binnenzeskantsleutel (15).
2. Herhaal stap 1 net zo vaak totdat alle framebuizen (1) en verbindingsstukken (9) aan elkaar zijn vastgeschroefd.

## STAP 3

1. Schuif de voeten (7) in de onderste opening van de verbindingsstukken (9) en bevestig deze elk met een sluitring (13), een veerring (12) en een schroef (14).

### **Aanwijzing**

De voeten (7) moeten naar buiten wijzen.

2. Herhaal stap 1 net zo vaak totdat aan alle verbindingsstukken (9) een voet (7) is bevestigd.

## 4. SPRINGMAT PLAATSEN

### STAP 4

1. Spreid de springmat (5) met veiligheidsnet (5a) uit in het onderstel. Let erop dat het veiligheidsnet (5a) op de springmat ligt.

#### **WAARSCHUWING!**

Ga bij het aanbrengen van de rubberen lussen (6) voorzichtig te werk! De rubberen lussen (6) staan onder spanning als u ze aanbrengt! Er bestaat een kans op lichamelijk letsel!

#### **WAARSCHUWING!**

Ga bij het aanbrengen van de rubberen lussen (6) zorgvuldig te werk en volg de volgende aanwijzingen nauwkeurig op, zodat de springmat (5) juist wordt geplaatst. Anders bestaat er kans op lichamelijk letsel!

#### **Aanwijzing**

De springmat (5) is uitgerust met 30 ogen (5b). Leg de springmat (5) zo in het midden van het frame dat de opening van het veiligheidsnet (5a) zich tussen twee voeten (7) bevindt.

2. Begin bij het oog (5b) (punt 0) dat zich direct onder de ingang van het veiligheidsnet (5a) bevindt en haal de rubberen lus (6) met het lusuiteinde (6a) door het oog, totdat de bal (6b) van de rubberen lus (6) zich naast het oog (5b) bevindt.
3. Leg het lusuiteinde (6a) van de rubberen lus (6) tussen twee voeten (7) op het frame.
4. Ga met de lusspanner (10) door het lusuiteinde (6a) en onder het frame.
5. Grijp met de haak van de lusspanner (10) de bal (6b) van de rubberen lus (6) en duw de lusspanner (10) loodrecht naar beneden. De rubberen lus (6) wordt met de lusspanner (10) richting de springmat (5) gespannen.
6. Breng de lusspanner (10) helemaal naar achteren en trek de bal (6b) onder de rubberen lus (6) door naar achteren.
7. Het lusuiteinde (6a) valt om de bal (6b) van de rubberen lus (6) en u kunt de haak van de lusspanner (10) van de bal (6b) van de rubberen lus (6) halen.

#### **WAARSCHUWING!**

Gebruik altijd de lusspanner (10) bij het bevestigen van de rubberen lussen (6).

Let erop dat de rubberen lus (6) helemaal om de bal (6b) gespannen is. Anders bestaat er kans op lichamelijk letsel!

8. Tel 10 ogen (5b) verder en bevestig het 11e oog (5b) met een rubberen lus (6) aan het frame.
9. Tel weer 10 ogen (5b) verder en bevestig het 21e oog (5b) met een nieuwe rubberen lus (6) aan het frame.
10. Bevestig, geteld vanaf punt 0, het onbezette 5e oog (5b) met een rubberen lus (6) aan het frame. Tel vervolgens 10 ogen (5b) verder en bevestig het 15e oog (5b) met een rubberen lus (6) aan het frame. Herhaal de procedure tot u weer bij 0 bent aangekomen.
11. Bevestig in willekeurige volgorde de overige ogen (5b) met de rubberen lussen (6) aan het frame.

### STAP 5

1. Leg de beschermrand (11) zodanig op de framebuizen (1) dat u telkens een opening van de beschermrand (11) over een opening van het verbindingsstuk (9a) kunt schuiven.
2. Trek de kruipbescherming (11a) rondom naar beneden.

#### **Aanwijzing**

Op elke voet ligt een struikelbescherming (11b).

### STAP 6

1. Knoop de uiteinden van de kruipbeschermingsbandjes (11c) aan elkaar en haal ze over het uiteinde van de voet (7).
2. Haal de rubberen lussen (11d) van de struikelbescherming (11b) over de punt van de voet (7).
3. Herhaal de stappen 3 en 4 net zo vaak totdat aan alle voeten (7) de kruipbeschermingsbandjes (11c) en rubberen lussen (11d) van de struikelbescherming (11b) zijn bevestigd.

#### **Aanwijzing**

De struikelbescherming (11b) moet op de voet (7) liggen.

## 6. SVEILIGHEIDSNET MONTEREN

### STAP 7

1. Schuif de netbuizen (2) en (3) in elkaar.
2. Schuif het uiteinde van netbuis (3) in de opening (9a) van het verbindingsstuk (9).
3. Herhaal de stappen 1 en 2 vijf keer.

#### **Aanwijzing**

De netbuizen (2) en (3) moet naar buiten gebogen zijn.

### STAP 8

1. Trek een buishoes (4) over de netbuizen (2) en (3).
2. Herhaal deze stap vijf keer.

### STAP 9

1. Breng een buiskap (8) aan op het uiteinde van netbuis (2).
2. Herhaal deze stap vijf keer.

## 7. VEILIGHEIDSNET BEVESTIGEN

### STAP 10

1. Pak een veiligheidsnetlus (5c) en maak deze vast aan de buiskap (8) die zich in de buurt bevindt.
2. Herhaal deze stap net zo vaak totdat alle veiligheidsnetlussen (5c) aan de buiskappen (8) zijn vastgemaakt.



#### **Aanwijzing**

De rits (5e) van het veiligheidsnet (5a) moet gesloten zijn.

## 8. VEILIGHEIDSNET OPENEN/SLUITEN



#### **WAARSCHUWING!**

Verzeker u voordat u de trampoline betreedt ervan dat zich geen personen, dieren of voorwerpen op of onder de trampoline bevinden! Zowel voor deze personen of dieren als voor de gebruiker bestaat er kans op lichamelijk letsel!



#### **WAARSCHUWING!**

Verlaat de trampoline niet met een sprong.

1. Open de veiligheidssluiting (5d) en daarna de rits (5e) van het veiligheidsnet (5a) om de trampoline te betreden.
2. Sluit alles voordat u gaat springen en na het verlaten van de trampoline.



1. Zakres dostawy/oznaczenie części .....	51
2. Wskazówki bezpieczeństwa .....	52-54
2.1 Wskazówki bezpieczeństwa dotyczące użytkowania .....	52-53
2.2 Wskazówki bezpieczeństwa dotyczące montażu .....	53
2.3 Konserwacja/pielęgnacja .....	53-54
3. Montaż podstawy (krok 1-3) .....	55
4. Osadzenie maty do skakania (krok 4) .....	56
5. Montaż osłony ramy (krok 5-6) .....	57
6. Montaż siatki bezpieczeństwa (krok 7-9) .....	57
7. Przymocowanie siatki bezpieczeństwa (krok 10) .....	58
8. Otwieranie/zamykanie siatki bezpieczeństwa .....	58

**Ta instrukcja montażu przedstawia w 10 krokach łatwy montaż trampoliny. Życzymy wiele radości z użytkowania nowej trampoliny.**

**W osobno dołączonej instrukcji użytkowania umieszczono dalsze informacje dotyczące następujących tematów:**

- dane techniczne
- użytkowanie zgodne z przeznaczeniem
- wybór prawidłowego miejsca
- użytkowanie
- wycofanie z użytku
- transport
- warunki pogodowe
- techniki skoku
- konserwacja
- pielęgnacja
- przechowywanie
- akcesoria (dostępne opcjonalnie)
- utylizacja
- wskazówki dotyczące gwarancji i serwisowania



# 1. ZAKRES DOSTAWY/OZNACZENIE CZĘŚCI

- (1) drążek ramy 6 x
  - (2) drążek stelaża siatki górny 6 x
  - (3) drążek stelaża siatki dolny 6 x
  - (4) tuleja drążka 6 x
  - (5) mata do skakania 1 x
    - (5a) siatka bezpieczeństwa 1 x
    - (5b) oczko 30 x
    - (5c) pętla siatki bezpieczeństwa 6 x
    - (5d) zapięcie bezpieczeństwa 1 x
    - (5e) zamek błyskawiczny 1 x
  - (6) gumowa szlufka 30 x
  - (7) stojak 6 x
  - (8) zaślepka drążka 6 x
  - (9) element łączący 6 x
  - (10) napinacz szlufkowy 1 x
  - (11) osłona ramy 1 x
    - (11a) zabezpieczenie przestrzeni pod trampoliną 1 x
    - (11b) zabezpieczenie przed potknięciem 6 x
    - (11c) taśmy zabezpieczenia przestrzeni pod trampoliną 6 x
  - (12) podkładka sprężysta 6 x
  - (13) podkładka 12 x
  - (14) śruba 12 x
  - (15) klucz sześciokątny imbusowy 1 x
- instrukcja montażu 1 x
- instrukcja użytkowania 1 x

## 2. WSKAZÓWKI BEZPIECZEŃSTWA

### **OSTRZEŻENIE! Nie nadaje się dla dzieci w wieku poniżej 36 miesięcy. Niebezpieczeństwo udławienia się. Małe części.**

- Trampolina jest przeznaczona dla dzieci powyżej 3 roku życia, ponieważ dzieci w wieku poniżej 3 lat mogą mieć trudności z oszacowaniem fizycznych i dynamicznych właściwości maty do skakania oraz wymaganych zdolności koordynacji.
- Z trampoliny nie mogą korzystać osoby (w tym dzieci) o ograniczonych zdolnościach fizycznych, sensorycznych lub umysłowych, ani osoby bez doświadczenia i/lub wiedzy, chyba że będą korzystać pod nadzorem odpowiedzialnej osoby lub otrzymały wskazówki dotyczące sposobu użytkowania urządzenia.
- Osoby w ciąży nie mogą korzystać z trampoliny.

### **OSTRZEŻENIE!**

- Niedopuszczalne jest robienie salt. Lądowanie na głowie lub karku może doprowadzić do ciężkich obrażeń ciała, w tym paraliżu lub nawet śmierci!
- Nie wolno wykonywać żadnych ryzykownych skoków ani skakać za wysoko lub ponad siatkę bezpieczeństwa!
- Wyłącznie do użytku domowego.
- Nie wolno przeprowadzać żadnych zawodów w skokach ani podobnych rywalizacji.
- Nigdy nie wolno skakać z maty do skakania bezpośrednio na podłoże! Istnieje niebezpieczeństwo odniesienia obrażeń na skutek gwałtownego upadku na twarde podłoże!
- Maksymalnie jeden użytkownik w tym samym czasie. Niebezpieczeństwo zderzenia!
- Nie używać trampoliny w przypadku obrażeń lub ograniczeń zdrowotnych, np. kontuzji stawu skokowego, schorzeń kręgosłupa, ciąży itp.
- W wypadku wystąpienia zawrotów głowy, kołatania serca itp. należy natychmiast zejść z trampoliny i skonsultować się z lekarzem.
- Należy uważać, aby nie nosić odzieży z ostrymi hakami, oczkami ani innymi tego typu elementami. Istnieje niebezpieczeństwo odniesienia obrażeń!
- Nigdy nie wolno skakać celowo na siatkę bezpieczeństwa ani powyżej jej, ponadto nie należy próbować podciągać się na siatce lub wieszać się na zaślepkach drążków. Istnieje niebezpieczeństwo odniesienia obrażeń!
- Przed wejściem na trampolinę należy się upewnić, że na trampolinie ani pod nią nie znajdują się żadne osoby, zwierzęta lub przedmioty! Istnieje niebezpieczeństwo odniesienia obrażeń zarówno dla zwierzęcia, jak i dla użytkownika!

### **2.1 WSKAZÓWKI BEZPIECZEŃSTWA DOTYCZĄCE UŻYTKOWANIA**

- Ostrzeżenie. Maksymalnie 25 kg.  
Niniejsza trampolina jest przeznaczona dla osób o maksymalnej masie ciała 25 kg. Nie należy używać trampoliny, jeśli waga użytkownika przekracza tę wartość.
- Ostrzeżenie. Nie należy używać, kiedy mata do skakania jest mokra.
- Ostrzeżenie. Przed skakaniem należy opróżnić kieszenie i odłożyć wszelkie przedmioty trzymane w rękach.
- Ostrzeżenie. Zawsze skakać na środku maty do skakania. Nigdy nie skakać na obrzeżu!
- Ostrzeżenie. Podczas skakania nie wolno jeść.
- Ostrzeżenie. Nie wychodzić skacząc.
- Ostrzeżenie. Należy ograniczać czas ciągłego używania (robić regularne przerwy).
- Ostrzeżenie. Skakać bez butów.

- Ostrzeżenie. Przy silnym wietrze zabezpieczyć trampolinę i nie używać jej (patrz punkt „11. Warunki pogodowe”).
- Ostrzeżenie. Przed rozpoczęciem skakania zawsze zamykać otwór w siatce.
- Przed rozpoczęciem skakania sprawdzić, czy osłony piankowe są prawidłowo osadzone.
- Konieczny jest nadzór ze strony osoby dorosłej.
- Jeśli użytkownik jest osobą o podwyższonym ryzyku dla zdrowia, powinien koniecznie skontaktować się ze swoim lekarzem przed rozpoczęciem korzystania z trampoliny.
- Trampolina nie jest odpowiednia do celów rehabilitacyjnych.
- Przed każdym użyciem trampoliny należy sprawdzić ją pod kątem uszkodzeń, rys lub brakujących części! Nie wolno używać trampoliny, kiedy widoczne są uszkodzenia lub jakieś wady.
- Przed każdym użyciem należy się upewnić, że trampolina jest prawidłowo zmontowana, a osłona ramy i siatka bezpieczeństwa są dokładnie przymocowane i znajdują się w prawidłowym położeniu.
- Należy zawsze skakać z oznaczenia na macie do skakania i w miarę możliwości lądować również na tym oznaczeniu. Przy wylądowaniu obok oznaczenia, należy natychmiast przerwać skakanie i rozpocząć ponownie od oznaczenia.
- Przed każdym użyciem należy sprawdzić połączenie pomiędzy nóżkami a częściami ramy.
- Podczas skakania należy koncentrować wzrok na środku trampoliny. Pomaga to w zachowaniu kontroli.
- Należy zawsze upewnić się, że osoba nadzorująca skakanie zaznajomiła się z trampoliną i jej właściwościami.
- Należy skakać wyłącznie przy wystarczającym oświetleniu. Nigdy nie skakać w ciemności.

### 2.2 WSKAZÓWKI BEZPIECZEŃSTWA DOTYCZĄCE MONTAŻU

- Ostrzeżenie. Trampolina musi zostać zmontowana przez co najmniej dwie osoby zgodnie z instrukcją montażu, a przed jej pierwszym użyciem należy ją sprawdzić.
- Z trampoliny wolno korzystać dopiero po całkowitym zakończeniu montażu.
- Podczas montażu należy uważać, aby się nie zakleszczyć! Podczas montażu trampoliny należy nosić rękawice ochronne. Należy uważać na miejsca, w których może dojść do przygniecenia.
- Do montażu należy wykorzystać nakrętki samozabezpieczające. Są one przeznaczone do jednorazowego montażu i po odłączeniu konieczna jest ich wymiana.
- Na siatce bezpieczeństwa nie wolno mocować ani wieszać żadnych innych przedmiotów.
- Należy używać wyłącznie oryginalnych części zamiennych i akcesoriów. W takim przypadku należy skontaktować się z naszą obsługą klienta.
- Z trampoliny można korzystać wyłącznie, jeśli została prawidłowo zmontowana.

### 2.3 KONSERWACJA/PIELĘGNACJA

- Należy w regularnych odstępach czasu sprawdzać połączenia śrubowe i dokręcać je.
- Nie wprowadzać w trampolinie żadnych zmian nieodpowiednich dla jej przeznaczenia.
- Uszkodzone części należy wymieniać wyłącznie na oryginalne części zamienne. W takim przypadku należy skontaktować się z naszą obsługą klienta.
- Należy co 3 lata wymieniać siatkę bezpieczeństwa, matę do skakania, osłonę ramy i osłony piankowe drążków stelaża siatki.

## 2. WSKAZÓWKI BEZPIECZEŃSTWA

### Wskazówka

- Jeśli użytkownik ma długie włosy, należy przed wejściem na trampolinę związać je gumką!
- Zalecamy noszenie górnej części ubrania z długim rękawem oraz długich spodni, co pomoże zapobiec ewentualnym zadrapaniom i otarciom. Odzież musi przylegać do ciała, ale również być wygodna.
- Unikać zbyt wysokich skoków i nie przeceniać swoich możliwości. Należy stopniowo zwiększać intensywność skoków, ale nie przesadzać. Należy pamiętać, aby stale zachowywać kontrolę podczas skakania.

## KROK 1

### **OSTRZEŻENIE!**

Ze względu na rozmiar niniejszej trampoliny jej montaż i ustawianie muszą wykonać co najmniej dwie osoby dorosłe.

### **OSTRZEŻENIE!**

Podczas montażu trampoliny należy nosić rękawice ochronne i pamiętać, aby pracować uważnie i ostrożnie. Istnieje niebezpieczeństwo odniesienia obrażeń!

1. Ułożyć naprzemiennie drążek ramy (1) i element łączący (9) w okrąg.

### **Wskazówka**

Drążki ramy (1) są na jednym końcu węższe niż na drugim końcu. Ułożyć drążki ramy (1) przy użyciu elementów łączących (9) w okrąg w taki sposób, aby szeroki i wąski koniec drążka ramy (1a/1b) zawsze leżały przy jednym elemencie łączącym (9). Otwory w elementach łączących (9) skierowane są na zewnątrz.

2. Włożyć szeroki koniec drążka ramy (1a) do elementu łączącego (9), a po drugiej stronie włożyć wąski koniec następnego drążka ramy (1b).

### **Wskazówka**

Zawsze najpierw wkładać do elementu łączącego (9) szeroki koniec drążka (1a), następnie na drugi koniec wkładać wąski koniec (1b).

3. Powtarzać krok 2 do momentu zbudowania zamkniętego okręgu.

### **Wskazówka**

Końcówki drążków ramy (1) muszą znajdować się całkowicie w elementach łączących (9).

## KROK 2

1. Włożyć po jednej śrubie (14) z podkładką (13) do otworu każdego elementu łączącego (9) i dokręcić śruby przy pomocy klucza sześciokątnego (15).
2. Powtarzać krok 1 do momentu skręcenia wszystkich drążków ramy (1) z elementami łączącymi (9).

## KROK 3

1. Nałożyć na dolne otwory elementów łączących (9) stojak (7) i zamocować go przy użyciu podkładki (13), podkładki sprężynowej (12) oraz śruby (14).

### **Wskazówka**

Stojaki (7) muszą być skierowane na zewnątrz.

2. Powtarzać krok 1 do momentu zamontowania stojaka (7) pod wszystkimi elementami łączącymi (9).

## 4. OSADZENIE MATY DO SKAKANIA

### KROK 4

1. Rozłożyć matę do skakania (5) wraz z siatką bezpieczeństwa (5a) w obszarze podstawy. Pamiętać o tym, aby siatka bezpieczeństwa (5a) leżała na górze maty do skakania.

#### **OSTRZEŻENIE!**

Podczas zakładania gumowych szlufek (6) należy zachować ostrożność! Gumowe szlufki (6) są naprężone podczas zakładania! Istnieje niebezpieczeństwo odniesienia obrażeń!

#### **OSTRZEŻENIE!**

Podczas zakładania gumowych szlufek (6) należy zachować ostrożność i dokładnie przestrzegać poniższych wskazówek, aby mata do skakania (5) była właściwie zamontowana. W innym wypadku istnieje niebezpieczeństwo odniesienia obrażeń!

#### **Wskazówka**

Mata do skakania (5) jest wyposażona w 30 oczek (5b). Ułożyć matę do skakania (5) w środku podstawy ramy w taki sposób, aby otwór siatki bezpieczeństwa (5a) znalazł się pomiędzy dwoma stojakami (7).

2. Wziąć oczko (5b) (punkt 0), które znajduje się bezpośrednio pod wejściem siatki bezpieczeństwa (5a), i przeciągnąć koniec (6a) gumowej szlufki (6) przez oczko w taki sposób, aby kulka (6b) gumowej szlufki (6) znalazła się z boku przy oczku (5b).
3. Ułożyć koniec (6a) gumowej szlufki (6) na podstawie ramy pomiędzy dwoma stojakami (7).
4. Przeciągnąć napinacz szlufki (10) przez koniec szlufki (6a) poniżej podstawy ramy.
5. Złapać haczykiem napinacza szlufki (10) kulkę (6b) gumowej szlufki (6) i wcisnąć napinacz szlufki (10) pionowo w dół. Gumową szlufkę (6) naciąga się przy użyciu napinacza (10) w kierunku maty do skakania (5).
6. Odchylić napinacz szlufki (10) całkowicie do tyłu i przeciągnąć kulkę (6b) pod gumową szlufką (6) do tyłu.
7. Koniec szlufki (6a) obejmuje kulkę (6b) gumowej szlufki (6) i w tym momencie można zdjąć haczyk napinacza szlufki (10) z kulki (6b) gumowej szlufki (6).

#### **OSTRZEŻENIE!**

Przy mocowaniu gumowych szlufek (6) należy zawsze używać napinacza szlufek (10).

Pamiętać o tym, aby gumowa szlufka (6) była całkowicie opięta wokół kulki (6b). W przeciwnym wypadku istnieje niebezpieczeństwo odniesienia obrażeń!

8. Należy odliczyć 10 oczek (5b) dalej i zamocować 11 oczko (5b) przy pomocy gumowej szlufki (6) do podstawy ramy.
9. Ponownie odliczyć 10 oczek (5b) dalej i zamocować 21 ogen (5b) przy pomocy kolejnej gumowej szlufki (6) do podstawy ramy.
10. Rozpoczynając od punktu 0, zamocować wolne 5 ogen (5b) przy pomocy gumowej szlufki (6) do podstawy ramy. Następnie odliczyć 10 oczek (5b) dalej i zamocować 15 ogen (5b) przy pomocy gumowej szlufki (6) do podstawy ramy. Należy powtórzyć te kroki, aż do ponownego dotarcia do punktu 0.
11. Zamocować w dowolnej kolejności pozostałe oczka (5b) przy pomocy gumowych szlufek (6) do podstawy ramy.

### KROK 5

1. Ułożyć osłonę ramy (11) na drążkach ramy (1) w taki sposób, aby każdorazowo otwór osłony ramy (11) można było przełożyć przez otwór elementu łączącego (9a).
2. Pociągnąć zabezpieczenie przestrzeni pod trampoliną (11a) dookoła w dół.

#### Wskazówka

Nad każdym stojakiem umieszczone jest zabezpieczenie przed potknięciem (11b).

### KROK 6

1. Związać końce taśm zabezpieczenia przestrzeni pod trampoliną (11c) i przeciągnąć je przez koniec stojaka (7).
2. Przeciągnąć gumowe szlufki (11d) zabezpieczenia przed potknięciem (11b) przez szpic stojaka (7).
3. Powtarzać krok 3 i 4 do momentu zamocowania przy wszystkich stojakach (7) taśm zabezpieczenia przestrzeni pod trampoliną (11c) i gumowych szlufek (11d) zabezpieczenia przed potknięciem (11b).

#### Wskazówka

Zabezpieczenie przed potknięciem (11b) musi znajdować się nad stojakiem (7).

## 6. MONTAŻ SIATKI BEZPIECZEŃSTWA

### KROK 7

1. Włożyć drążki stelaża siatki (2) i (3) jeden w drugi.
2. Włożyć koniec drążka stelaża siatki (3) w otwór (9a) elementu łączącego (9)
3. Powtórzyć kroki 1 i 2 pięć razy.

#### Wskazówka

Drążki stelaża siatki (2) i (3) muszą być wybrzuszone na zewnątrz.

### KROK 8

1. Przeciągnąć przez drążki stelaża siatki (2) i (3) tuleję drążka (4).
2. Powtórzyć ten krok pięć razy.

### KROK 9

1. Nałożyć na koniec drążka stelaża siatki (2) zaślepkę drążka (8).
2. Powtórzyć ten krok pięć razy.

## 7. PRZYMOCOWANIE SIATKI BEZPIECZEŃSTWA

### KROK 10

1. Wziąć do ręki szlufkę siatki bezpieczeństwa (5c) i zamocować ją na zaślepce drążka (8), która znajduje się w pobliżu.
2. Powtarzać ten krok do momentu zamocowania wszystkich szlufek siatki bezpieczeństwa (5c) na zaślepkach drążków (8).



#### **Wskazówka**

Zamek błyskawiczny (5e) na siatce bezpieczeństwa (5a) musi być zapięty.

## 8. OTWIERANIE/ZAMYKANIE SIATKI BEZPIECZEŃSTWA



#### **OSTRZEŻENIE!**

Przed wejściem na trampolinę należy się upewnić, że na trampolinie ani pod nią nie znajdują się żadne osoby, zwierzęta lub przedmioty! Istnieje niebezpieczeństwo odniesienia obrażeń zarówno dla zwierzęcia, jak i dla użytkownika!



#### **OSTRZEŻENIE!**

Nie wychodź skacząc.

1. Aby wejść na trampolinę, należy otworzyć zapięcie bezpieczeństwa (5d), a następnie zamek błyskawiczny (5e) na siatce bezpieczeństwa (5a).
2. Przed rozpoczęciem skakania i po opuszczeniu trampoliny należy wszystko zamknąć.





1. Obsah balení/seznam dílů .....	61
2. Bezpečnostní pokyny .....	62–63
2.1 Bezpečnostní pokyny k používání .....	62–63
2.2 Bezpečnostní pokyny k sestavení .....	63
2.3 Údržba/péče .....	63
3. Sestavení spodního rámu (krok 1–3) .....	64
4. Usazení skákací podložky (krok 4) .....	65
5. Upevnění chrániče rámu (krok 5–6) .....	66
6. Montáž ochranné sítě (krok 7–9) .....	66
7. Upevnění ochranné sítě (krok 10) .....	67
8. Otevření/zavření ochranné sítě .....	67

**Tento návod k sestavení Vám v 10 krocích ukáže snadné sestavení Vaší trampolíny. Přejeme Vám hodně zábavy a dlouho trvající radost s Vaší novou trampolínou.**

**V samostatně dodaném návodu k použití najdete další informace k následujícím tématům:**

- technické údaje
- použití dle určení
- správný výběr stanoviště
- použití
- vyřazení z provozu
- přeprava
- povětrnostní podmínky
- techniky skákání
- údržba
- péče
- uskladnění
- příslušenství (volitelné)
- likvidace
- informace o záruce a servisu

- (1) tyč rámu 6 x
- (2) tyč sítě nahoře 6 x
- (3) tyč sítě dole 6 x
- (4) chránič tyče 6 x
- (5) skákací podložka 1 x
  - (5a) ochranná síť 1 x
  - (5b) oko 30 x
  - (5c) poutko ochranné sítě 6 x
  - (5d) bezpečnostní uzávěr 1 x
  - (5e) zip 1 x
- (6) gumové poutko 30 x
- (7) patka 6 x
- (8) krytka tyče 6 x
- (9) spojka 6 x
- (10) napínač poutka 1 x
- (11) chránič rámu 1 x
  - (11a) ochrana proti lezení 1 x
  - (11b) ochrana proti zakopnutí 6 x
  - (11c) pásy ochrany proti lezení 6 x
- (12) pružná podložka 6 x
- (13) podložka 12 x
- (14) šroub 12 x
- (15) šestihranný klíč 1 x
- návod k sestavení 1 x
- návod k použití 1 x

## 2. BEZPEČNOSTNÍ POKYNY

### **⚠ UPOZORNĚNÍ! Nevhodné pro děti mladší 36 měsíců. Nebezpečí zalknutí. Malé části.**

- Trampolína je vhodná pro děti od 3 let, neboť pro děti mladší 3 let může být velmi obtížné posoudit fyzikální a dynamické vlastnosti skákací podložky a dovednosti potřebné ke koordinaci.
- Trampolína není určena k používání osobami (včetně dětí) s omezenými fyzickými, smyslovými nebo duševními schopnostmi nebo s nedostatkem zkušeností a/nebo znalostí, pokud nejsou pod dohledem osoby odpovědné za jejich bezpečnost a neobdržely od ní pokyny, jak trampolínu používat.
- Těhotné ženy nesmí trampolínu používat.

### **⚠ UPOZORNĚNÍ!**

- Neskákejte přemety. Dopad na hlavu nebo krk může mít za následek vážné zranění, ochrnutí nebo dokonce smrt!
- Neprovádějte riskantní skoky a neskákejte příliš vysoko nebo přes ochrannou síť!
- Jen pro domácí použití.
- Nepořádejte závody ve skocích nebo podobně.
- Nikdy neskákejte ze skákací podložky přímo na zem! Při tvrdém nárazu hrozí vysoké nebezpečí poranění!
- Pouze jeden uživatel. Nebezpečí srážky!
- Nepoužívejte trampolínu, pokud jste zraněni nebo máte nějaké zdravotní omezení, např. zraněný kotníkový kloub, bolesti zad, těhotenství atd.
- Pokud máte pocit závratě nebo bušení srdce atd., okamžitě trampolínu opusťte a obraťte se na lékaře.
- Ujistěte se, že na Vašem oblečení nejsou žádné ostré háčky, oka a podobně. Hrozí nebezpečí poranění!
- Nikdy úmyslně neskákejte do ochranné sítě nebo přes ni, nesnažte se za ni vytahovat nebo se věšet za krytky tyčí. Hrozí nebezpečí poranění!
- Před vstupem na trampolínu se ujistěte, že pod trampolínou nebo na ní nejsou žádní lidé, zvířata nebo předměty! Hrozí nebezpečí poranění jak zvířete, tak uživatele!

### **2.1 BEZPEČNOSTNÍ POKYNY K POUŽÍVÁNÍ**

- Upozornění. Maximálně 25 kg.  
Tato trampolína je určena pro maximální hmotnost uživatele 25 kg. Nepoužívejte trampolínu, pokud máte vyšší tělesnou hmotnost.
- Upozornění. Nepoužívejte ji, když je skákací podložka mokrá.
- Upozornění. Před skákáním vyprázdněte kapsy a nemějte nic v rukou.
- Upozornění. Vždy skákejte uprostřed skákací podložky. Nikdy na okraji!
- Upozornění. Při skákání nejezte.
- Upozornění. Neseskakujte z trampolíny.
- Upozornění. Omezte délku používání bez přerušování (dělejte pravidelné přestávky).
- Upozornění. Skákejte bez obuvi.
- Upozornění. Při silném větru trampolínu zajistěte a nepoužívejte (viz odstavec „11. Povětrnostní podmínky“).
- Upozornění. Před skákáním vždy zavřete otvor ochranné sítě.
- Před skákáním zkontrolujte správné upevnění pěnových chráničů.
- Je nutný dohled dospělé osoby.
- Pokud patříte do skupiny osob se zdravotními riziky, poradte se před použitím trampolíny se svým lékařem.
- Trampolína není vhodná pro terapeutické účely.

- Před každým použitím trampolínu zkontrolujte z hlediska poškození, opotřebení, trhlin a chybějících částí! Nesmí se používat, pokud je viditelně poškozená nebo defektní.
- Před každým použitím se ujistěte, že je trampolína správně smontovaná a že chrániče rámu a ochranná síť jsou pečlivě připevněny a správně umístěny.
- Vždy se odrážejte ze značky na skákací podložce a snažte se na ni znovu dopadnout. Pokud přistanete vedle značky, okamžitě skákání přerušete a začnete znovu ze značky.
- Před každým použitím zkontrolujte spojení mezi nohama a částmi rámu.
- Při skákání zaměřte pohled na střed trampolíny. To Vám pomůže udržet si kontrolu.
- Vždy se ujistěte, že dohlížející osoba zná trampolínu a její vlastnosti.
- Skákejte pouze při dostatečném osvětlení. Nikdy ve tmě.

### 2.2 BEZPEČNOSTNÍ POKYNY K SESTAVENÍ

- Upozornění. Trampolínu musí sestavit minimálně dvě dospělé osoby podle návodu k sestavení a poté ji musí před prvním použitím zkontrolovat.
- Trampolínu používejte až po kompletní montáži.
- Při montáži dávejte pozor, abyste se nepřiskřípli! Při sestavování trampolíny noste ochranné rukavice. Dávejte pozor na místa, kde hrozí přiskřípnutí.
- Pro sestavení se používají šroubové matice. Jsou vhodné pro jednorázovou montáž a po povolení je nutné je vyměnit.
- Na ochrannou síť nesmí být připevněny ani zavěšeny žádné cizí předměty.
- Používejte pouze originální náhradní díly a příslušenství. V tomto případě se obraťte na náš zákaznický servis.
- Trampolína se smí používat, pouze pokud je správně sestavená.

### 2.3 ÚDRŽBA/PÉČE

- V pravidelných intervalech kontrolujte šroubová spojení a dotahujte je.
- Neprovádějte na trampolíně neodborné úpravy.
- Vadné díly je nutné vždy vyměnit pouze za originální náhradní díly. V tomto případě se obraťte na náš zákaznický servis.
- Ochrannou síť, skákací podložku, chránič rámu a pěnové chrániče tyčí sítě každé 3 roky vyměňte.

#### **i** Upozornění

- Pokud máte dlouhé vlasy, svažte je před vstupem na trampolínu gumičkou!
- Doporučujeme nosit horní díl s dlouhým rukávem a dlouhé kalhoty, abyste se chránili před možným poškrábáním a odřením. Oblečení musí být těsné, ale pohodlné.
- Vyvarujte se příliš vysokých skoků a nepřeceňujte se. Zpočátku pozvolna zvyšujte intenzitu skákání, ale nepřeháňte to. Vždy dbejte na to, abyste měli nad svými skoky kontrolu.

## 3. SESTAVENÍ SPODNÍHO RÁMU

### KROK 1

#### UPOZORNĚNÍ!

Montáž trampolíny by měly vzhledem k její velikosti provádět minimálně dvě dospělé osoby.

#### UPOZORNĚNÍ!

Při sestavování trampolíny noste ochranné rukavice a pracujte opatrně a pečlivě. Hrozí nebezpečí poranění!

1. Do kruhu pokládejte střídavě vždy tyč rámu (1) a spojku (9).

#### Upozornění

Tyče rámu (1) jsou na jednom konci užší než na druhém. Položte tyče rámu (1) se spojkami (9) do kruhu tak, aby vždy jeden široký a jeden úzký konec tyče rámu (1a/1b) ležel na jedné spojce (9). Otvory ve spojkách (9) směřují ven.

2. Nasadte široký konec tyče rámu (1a) na spojku (9) a na druhou stranu nasadte úzký konec další tyče rámu (1b).

#### Upozornění

Nasadte vždy nejprve široký konec tyče rámu (1a) do spojky (9), než na druhou stranu nasadíte úzký konec (1b).

3. Krok 2 opakujte, až budete mít uzavřený kruh.

#### Upozornění

Konce tyčí rámu (1) musí být úplně zasunuté ve spojce (9).

### KROK 2

1. Zasuňte vždy jeden šroub (14) s jednou podložkou (13) do otvoru spojky (9) a s pomocí šestihranného klíče (15) šroub utáhněte.

2. Krok 1 opakujte, až budou všechny tyče rámu (1) sešroubované se spojkami (9).

### KROK 3

1. Na spodní otvory spojek (9) nasuňte jednu patku (7) a upevněte ji vždy jednou podložkou (13), jednou pružnou podložkou (12) a jedním šroubem (14).

#### Upozornění

Patky (7) musí směřovat ven.

2. Krok 1 opakujte, až bude pod všemi spojkami (9) upevněná patka (7).

### KROK 4

1. Skákací podložku (5) s ochrannou sítí (5a) rozprostřete uvnitř spodního rámu. Dbejte na to, aby ochranná síť (5a) ležela na skákací podložce.

#### UPOZORNĚNÍ!

Při vsazování gumových poutek (6) postupujte opatrně! Gumová poutka (6) jsou při nasazování pod napětím! Hrozí nebezpečí poranění!

#### UPOZORNĚNÍ!

Při nasazování gumových poutek (6) postupujte pečlivě a dodržujte přesně následující instrukce, abyste skákací podložku (5) nasadili správně. V opačném případě hrozí nebezpečí poranění!

#### Upozornění

Skákací podložka (5) je vybavena 30 oky (5b). Skákací podložku (5) položte do středu rámové konstrukce tak, aby se otvor ochranné sítě (5a) nacházel mezi dvěma patkami (7).

2. Vezměte oko (5b) (bod 0), které se nachází přímo pod vchodem ochranné sítě (5a), a protáhněte skrz něj gumové poutko (6) s koncem poutka (6a), až se kulička (6b) gumového poutka (6) bude nacházet bočně na oku (5b).
3. Konec poutka (6a) gumového poutka (6) položte na rámovou konstrukci mezi dvě patky (7).
4. Napínač poutka (10) protáhněte skrz konec poutka (6a) pod rámovou konstrukcí.
5. Háčkem napínače poutka (10) uchopte kuličku (6b) gumového poutka (6) a zatlačte napínač poutka (10) kolmo dolů. Gumové poutko (6) se napínačem poutka (10) napne směrem ke skákací podložce (5).
6. Napínač poutka (10) vykloňte úplně dozadu a vytáhněte kuličku (6b) pod gumovým poutkem (6) dozadu.
7. Konec poutka (6a) obejmě kuličku (6b) gumového poutka (6) a vy můžete háček napínače poutka (10) sundat z kuličky (6b) gumového poutka (6).

#### UPOZORNĚNÍ!

Při upevňování gumových poutek (6) vždy používejte napínač poutka (10).

Dbejte na to, aby bylo gumové poutko (6) úplně napnuté kolem kuličky (6b). Jinak hrozí nebezpečí poranění!

8. Napočítejte o 10 ok (5b) dál a 11. oko (5b) upevněte gumovým poutkem (6) na rámovou konstrukci.
9. Opět napočítejte o 10 ok (5b) dál a 21. oko (5b) upevněte dalším gumovým poutkem (6) na rámovou konstrukci.
10. Upevněte od bodu 0 volné 5. oko (5b) s pomocí gumového poutka (6) na rámovou konstrukci. Následně napočítejte o 10 ok (5b) dál a 15. oko (5b) upevněte gumovým poutkem (6) na rámovou konstrukci. Postup opakujte, dokud se nedostanete opět k bodu 0.
11. V libovolném pořadí upevněte zbývající oka (5b) s pomocí gumových poutek (6) na rámovou konstrukci.

## 5. UPEVNĚNÍ CHRÁNIČE RÁMU

### KROK 5

1. Položte ochranu rámu (11) na tyče rámu (1) tak, abyste mohli vždy jeden otvor ochrany rámu (11) nasunout přes jeden otvor spojky (9a).
2. Ochranu proti lezení (11a) natáhněte po obvodu směrem dolů.

#### **Upozornění**

Nad každou patkou leží jedna ochrana proti zakopnutí (11b).

### KROK 6

1. Svažte konce pásek ochrany proti lezení (11c) a převlékněte je přes konec patky (7).
2. Přetáhněte gumová poutka (11d) ochrany proti zakopnutí (11b) přes špičku patky (7).
3. Zopakujte krok 3 a 4, až bude na všech patkách (7) upevněné pásky ochrany proti lezení (11c) a gumová poutka (11d) ochrany proti zakopnutí (11b).

#### **Upozornění**

Ochrana proti zakopnutí (11b) se musí nacházet nad patkou (7).

## 6. MONTÁŽ OCHRANNÉ SÍTĚ

### KROK 7

1. Spojte tyče sítě (2) a (3).
2. Konec tyče sítě (3) nasuňte na otvor (9a) spojky (9).
3. Zopakujte kroky 1 a 2 pětkrát.

#### **Upozornění**

Tyče sítě (2) a (3) musí být vyklenuté směrem ven.

### KROK 8

1. Na každou tyč sítě (2) a (3) navlékněte chránič tyče (4).
2. Tento krok zopakujte pětkrát.

### KROK 9

1. Na konec tyče sítě (2) nasuňte krytku tyče (8).
2. Tento krok zopakujte pětkrát.



### KROK 10

1. Vezměte jedno poutko ochranné sítě (5c) a zafixujte jej na krytce sítě (8), která se nachází poblíž.
2. Tento krok opakujte, až budou všechna poutka ochranné sítě (5c) zafixovaná na krytkách tyčí (8).



#### **Upozornění**

Zip (5e) na ochranné síti (5a) musí být zavřený.

## 8. OTEVŘENÍ/ZAVŘENÍ OCHRANNÉ SÍŤE



#### **UPOZORNĚNÍ!**

Před vstupem na trampolínu se ujistěte, že pod trampolínou nebo na ní nejsou žádní lidé, zvířata nebo předměty!  
Hrozí nebezpečí poranění jak zvířete, tak uživatele!



#### **UPOZORNĚNÍ!**

Neseskakujte z trampolíny.

1. Otevřete bezpečnostní uzávěr (5d) a potom zip (5e) na ochranné síti (5a), abyste mohli na trampolínu vstoupit.
2. Před skákáním a po opuštění trampolíny vše uzavřete.

1. Rozsah dodávky/popis dielov .....	69
2. Bezpečnostné pokyny .....	70 - 71
2.1 Bezpečnostné pokyny na používanie .....	70 - 71
2.2 Bezpečnostné pokyny na montáž .....	71
2.3 Údržba/ošetrovanie .....	71
3. Montáž podstavca (krok 1 - 3) .....	72
4. Vloženie skákacej plochy (krok 4) .....	73
5. Upevnenie ochranného krytu rámu (krok 5 - 6) .....	74
6. Montáž bezpečnostnej siete (krok 7 - 9) .....	74
7. Upevnenie bezpečnostnej siete (krok 10) .....	75
8. Otvorenie/zatvorenie bezpečnostnej siete .....	75

**Tento montážny návod vám v 10 krokoch znázorní jednoduchú montáž vašej trampolíny.**

**Želáme vám veľa zábavy a dlhotrvajúce potešenie z vašej novej trampolíny.**

**V osobitne dodanom návode na používanie nájdete ďalšie informácie k týmto témam:**

- technické údaje
- určené použitie
- správny výber stanovišťa
- použitie
- vyradenie z prevádzky
- preprava
- poveternostné podmienky
- techniky skákania
- údržba
- ošetrovanie
- skladovanie
- príslušenstvo (dostupné voliteľne)
- zneškodnenie
- pokyny k záruke a priebehu servisu

- (1) rámová tyč 6 x
  - (2) tyč na sieť horná 6 x
  - (3) tyč na sieť spodná 6 x
  - (4) puzdro na tyč 6 x
  - (5) skákacia plocha 1 x
    - (5a) bezpečnostná sieť 1 x
    - (5b) oko 30 x
    - (5c) slučka bezpečnostnej siete 6 x
    - (5d) bezpečnostný uzáver 1 x
    - (5e) zips 1 x
  - (6) gumená slučka 30 x
  - (7) stojan 6 x
  - (8) krytka tyče 6 x
  - (9) spojovací kus 6 x
  - (10) upínač slučiek 1 x
  - (11) ochranný kryt rámu 1 x
    - (11a) ochranný kryt proti podlezeniu 1 x
    - (11b) ochranný kryt proti zakopnutiu 6 x
    - (11c) páska ochranného krytu proti podlezeniu 6 x
  - (12) pružná podložka 6 x
  - (13) podložka 12 x
  - (14) skrutka 12 x
  - (15) šesťhranný kľúč 1 x
- montážny návod 1 x
- návod na používanie 1 x

## 2. BEZPEČNOSTNÉ POKYNY

### **⚠ UPOZORNENIE! Nevhodné pre deti vo veku do 36 mesiacov. Nebezpečenstvo duse- nia. Malé časti.**

- Trampolína je určená pre deti od 3 rokov, pretože deti do 3 rokov dokážu za daných okolností len ťažko odhadnúť fyzické a dynamické vlastnosti skákacej plochy, ako aj potrebné koordinačné schopnosti.
- Trampolína nie je určená na to, aby ju používali osoby (vrátane detí) s obmedzenými fyzickými, zmyslovými alebo duševnými schopnosťami alebo nedostatočnými skúsenosťami a/alebo nedostatočnými znalosťami, pokiaľ nad nimi nevykonáva dozor osoba, ktorá je zodpovedná za ich bezpečnosť a poučila ich o tom, ako majú trampolínu používať.
- Tehotné ženy nesmú používať trampolínu.

### **⚠ UPOZORNENIE!**

- Nerobte žiadne saltá. Dopadnutie na hlavu alebo zátylok môže viesť k závažným zraneniam, ochrnutiam alebo dokonca smrti!
- Nevykonávajte žiadne nerozvážne skoky a neskáčte príliš vysoko alebo ponad bezpečnostnú sieť!
- Iba na domáce použitie.
- Nepretekajte sa v skákaní alebo podobnej činnosti.
- Nikdy neskáčte zo skákacej plochy priamo na zem! V dôsledku tvrdého nárazu hrozí nebezpečenstvo poranenia!
- Len jeden používateľ. Nebezpečenstvo kolízie!
- Nepoužívajte trampolínu, ak ste zranený alebo máte nejaké zdravotné obmedzenie, napr. v dôsledku poranenia členku, bolesti chrbtice, počas tehotenstva atď.
- Okamžite opustite trampolínu, ak pociťujete závrat, búšenie srdca atď., a ihneď to prekonzultujte s lekárom.
- Dbajte na to, aby sa na vašom oblečení nenachádzali žiadne ostré háčiky, oká alebo podobné predmety. Hrozí nebezpečenstvo poranenia!
- Nikdy úmyselne neskáčte do bezpečnostnej siete alebo ponad sieť, nepokúšajte sa po nej vyliezť do výšky alebo sa zavesiť na uzávery tyčí. Hrozí nebezpečenstvo poranenia!
- Pred vstupom na trampolínu sa ubezpečte o tom, že pod trampolínom ani na nej sa nenachádzajú osoby, zvieratá alebo predmety! Hrozí nebezpečenstvo poranenia tak pre zvieratá, ako aj používateľa!

### **2.1 BEZPEČNOSTNÉ POKYNY NA POUŽÍVANIE**

- Upozornenie. Maximálne 25 kg.  
Táto trampolína je konštruovaná na maximálnu hmotnosť používateľa 25 kg. Trampolínu nepoužívajte, ak je vaša telesná hmotnosť vyššia ako uvedená maximálna hmotnosť.
- Upozornenie. Nepoužívajte ju, keď je skákacia plocha mokrá.
- Upozornenie. Pred skákaním vyprázdňte vrecká a odložte všetko z rúk.
- Upozornenie. Vždy skáčte do stredu skákacej plochy. Nikdy na jej okraji!
- Upozornenie. Počas skákania nejedzte.
- Upozornenie. Nevychádzajte z trampolíny výskokom.
- Upozornenie. Obmedzte čas nepretržitého používania (roberte si pravidelné prestávky).
- Upozornenie. Skáčte bez topánok.
- Upozornenie. Pri silnom vetre trampolínu zaskrutkujte a nepoužívajte ju (pozri odsek „11. Poveternostné podmienky“).
- Upozornenie. Pred skákaním vždy zatvorte otvor v sieti.

- Pred skákaním skontrolujte správne uloženie penových puzdier.
- Je potrebný dozor dospeljej osoby.
- Ak zo zdravotného hľadiska patríte do rizikovej skupiny, tak pred používaním trampolíny to bezpodmienečne prekonzultujte s vaším lekárom.
- Trampolína nie je vhodná na terapeutické účely.
- Pred každým použitím skontrolujte trampolínu z hľadiska poškodenia, opotrebenia, trhlín a chýbajúcich dielov! Nesmie sa používať, ak vykazuje viditeľné poškodenia alebo nedostatky.
- Ubezpečte sa pred každým použitím, že trampolína je riadne zmontovaná a ochranný kryt rámu a bezpečnostná sieť sú dôkladne upevnené a správne umiestnené.
- Pri výskoku sa nachádzajte vždy v rámci označenia skákacej plochy a snažte sa na toto miesto opäť dopadnúť. Ak dopadnete vedľa označenia, okamžite prerušte skákanie a opäť zaujmite štartovaciu pozíciu v rámci označenia.
- Pred každým použitím skontrolujte spoj medzi nohami podstavca a časťami rámu.
- Pri skákaní upriamujte svoj pohľad na stred trampolíny. Pomáha to udržiavať kontrolu.
- Vždy sa ubezpečte o tom, že osoba, ktorá vykonáva dozor, je oboznámená s trampolínou a jej vlastnosťami.
- Skáčajte len pri dostatočnom osvetlení. Nikdy neskáčajte v tme.

### 2.2 BEZPEČNOSTNÉ POKYNY NA MONTÁŽ

- Upozornenie. Montáž trampolíny podľa montážneho návodu, ako aj následnú kontrolu pred prvým použitím musia vykonať aspoň dve osoby.
- Dbajte na to, aby sa trampolína použila až po úplnej montáži.
- Pri montáži dávajte pozor na to, aby ste sa nedostali do zovretia! Pri montáži trampolíny noste ochranné rukavice. Dávajte pozor na miesta zovretia.
- Na montáž sa používajú samoistiače skrutkové matice. Tieto matice sú vhodné na jednorazovú montáž a po ich uvoľnení sa musia vymeniť.
- Na bezpečnostnej sieti nesmú byť pripevnené alebo zavesené žiadne cudzie predmety.
- Používajte len originálne náhradné diely a príslušenstvo. Kontaktujte v tomto prípade náš zákaznícky servis.
- Trampolína sa sme používať, až keď je náležite zmontovaná.

### 2.3 ÚDRŽBA/OŠETROVANIE

- V pravidelných intervaloch kontrolujte skrutkové spoje a doťahujte ich.
- Nevykonávajte žiadne neodborné zmeny na trampolíne.
- Poškodené diely sa musia vymeniť len za originálne náhradné diely. Kontaktujte v tomto prípade náš zákaznícky servis.
- Každé 3 roky vymeňte bezpečnostnú sieť, skákaciu plochu, ochranný kryt rámu a penové puzdrá na tyče na sieť.

#### **i** Upozornenie

- Ak máte dlhé vlasy, pred vstupom na trampolínu si ich zviažte gumičkou!
- Na ochranu pred prípadnými škrabancami a odreninami vám odporúčame si obliecť vrchný diel s dlhými rukávami a dlhé nohavice. Oblečenie musí byť priliehavé, avšak pohodlné.
- Vyvarujte sa skokov do príliš vysokej výšky a nepreceňujte svoje schopnosti. Intenzitu skákania zvyšujte postupne, ale nepreháňajte to. Dbajte na to, aby ste svoje skoky mali pod kontrolou.

## 3. MONTÁŽ PODSTAVCA

### KROK Č. 1

#### **UPOZORNENIE!**

Kvôli veľkosti musia trampolínu postaviť a zmontovať aspoň dve dospelé osoby.

#### **UPOZORNENIE!**

Pri montáži trampolíny noste ochranné rukavice a pracujte uvážene a opatrne. Hrozí nebezpečenstvo poranenia!

1. Uložte do kruhu striedavo rámovú tyč (1) a spojovací kus (9).

#### **Upozornenie**

Rámové tyče (1) sú na jednom konci užšie ako na druhom konci. Uložte rámové tyče (1) so spojovacími kusmi (9) do kruhu tak, aby pri spojovacom kuse (9) vedľa seba ležal vždy jeden široký a jeden úzky koniec rámovej tyče (1a/1b). Otvory spojovacích kusov (9) smerujú von.

2. Do spojovacieho kusa (9) zasuňte široký koniec jednej rámovej tyče (1a) a na druhej strane úzky koniec druhej rámovej tyče (1b).

#### **Upozornenie**

Do spojovacieho kusa (9) zasuňte najprv široký koniec jednej rámovej tyče (1a) a potom na druhej strane úzky koniec (1b).

3. Opakujte krok 2 dovtedy, kým nevytvoríte uzavretý kruh.

#### **Upozornenie**

Konce rámových tyčí (1) sa musia kompletne nachádzať v spojovacích kusoch (9).

### KROK Č. 2

1. Vložte po jednej skrutke (14) s podložkou (13) do otvoru spojovacieho kusa (9) a pomocou šesťhranného kľúča (15) skrutku utiahnite.

2. Krok 1 opakujte, kým nebudú všetky rámové tyče (1) priskrutkované k spojovacím kusom (9).

### KROK Č. 3

1. Do spodných otvorov spojovacích kusov (9) zasuňte stojan (7) a upevnite ho podložkou (13), pružnou podložkou (12) a skrutkou (14).

#### **Upozornenie**

Stojany (7) musia smerovať von.

2. Krok 1 opakujte, kým nebude pod všetkými spojovacími kusmi (9) pripevnený stojan (7).

### KROK Č. 4

1. Rozprestrite skákaciu plochu (5) s bezpečnostnou sieťou (5a) vnútri podstavca. Uistite sa, že bezpečnostná sieť (5a) je položená na skákacej ploche.

#### **UPOZORNENIE!**

Pri vkladani gumených slučiek (6) postupujte opatrne! Gumené slučky (6) sú pri vkladani pod napätím! Hrozí nebezpečenstvo poranenia!

#### **UPOZORNENIE!**

Pri vkladani gumených slučiek (6) postupujte dôkladne a presne dodržiavajte nasledujúce pokyny, aby bola skákacia plocha (5) správne vložená. V opačnom prípade hrozí nebezpečenstvo poranenia!

#### **Upozornenie**

Skákacia plocha (5) je vybavená 30 okami (5b). Skákaciu plochu (5) vložte do stredu stojana rámu tak, aby sa otvor bezpečnostnej siete (5a) nachádzal medzi dvoma stojanmi (7).

2. Vezmite oko (5b) (bod 0), ktoré sa nachádza priamo pod vstupom bezpečnostnej siete (5a), a pretiahnite cez neho koniec (6a) gumenej slučky (6) tak, aby sa guľôčka (6b) gumenej slučky (6) nachádzala vedľa oka (5b).
3. Položte koniec (6a) gumenej slučky (6) na stojan rámu medzi dva stojany (7).
4. S upínačom slučiek (10) prejdite cez koniec slučky (6a) pod stojanom rámu.
5. S hákom upínača slučiek (10) uchopte guľôčku (6b) gumenej slučky (6) a zatlačte upínač slučiek (10) kolmo nadol. Gumená slučka (6) sa napne pomocou upínača slučiek (10) v smere skákacej plochy (5).
6. Vypáňte napínač slučiek (10) úplne dozadu a potiahnite guľôčku (6b) pod gumenou slučkou (6) dozadu.
7. Koniec slučky (6a) obopína guľôčku (6b) gumenej slučky (6) a vy môžete vybrať hák upínača slučiek (10) z guľôčky (6b) gumenej slučky (6).

#### **UPOZORNENIE!**

Na upevnenie gumených slučiek (6) používajte vždy upínač slučiek (10).

Dbajte pritom na to, aby bola gumená slučka (6) úplne upnutá okolo guľôčky (6b). V opačnom prípade hrozí nebezpečenstvo poranenia!

8. Spočítajte za sebou 10 ôk (5b) a 11. oko (5b) upevnite s gumenou slučkou (6) na stojan rámu.
9. Spočítajte za sebou 10 ôk (5b) a 21. oko (5b) upevnite s ďalšou gumenou slučkou (6) na stojan rámu.
10. Vychádzajúc z bodu 0 upevnite voľné 5. oko (5b) upevnite s gumenou slučkou (6) na stojan rámu. Spočítajte za sebou 10 ôk (5b) a 15. oko (5b) upevnite s gumenou slučkou (6) na stojan rámu. Postup opakujte dovtedy, kým opäť neprídete do bodu 0.
11. Zvyšné oká (5b) upevnite v ľubovoľnom poradí s gumenými slučkami (6) na stojan rámu.

## 5. UPEVNENIE OCHRANNÉHO KRYTU RÁMU

### KROK Č. 5

1. Ochranný kryt rámu (11) položte na rámové tyče (1) tak, aby ste otvor ochranného krytu rámu (11) mohli zasunúť cez otvor spojovacieho kusa (9a).
2. Potiahnite ochranný kryt proti podlezeniu (11a) úplne nadol.

#### **Upozornenie**

Nad každým stojanom sa nachádza ochranný kryt proti zakopnutiu (11b).

### KROK Č. 6

1. Zviažte konce pásov ochranného krytu proti podlezeniu (11c) a pretiahnite cez koniec stojana (7).
2. Pretiahnite gumené slučky (11d) ochranného krytu proti zakopnutiu (11b) cez hrot stojana (7).
3. Krok 3 a 4 opakujte, kým nie sú na všetkých stojanoch (7) upevnené pásky ochranného krytu proti podlezeniu (11c) a gumené slučky (11d) ochranného krytu proti zakopnutiu (11b).

#### **Upozornenie**

Ochranný kryt proti zakopnutiu (11b) sa musí nachádzať nad stojanom (7).

## 6. MONTÁŽ BEZPEČNOSTNEJ SIETE

### KROK Č. 7

1. Zasuňte do seba tyče na sieť (2) a (3).
2. Zasuňte koniec tyče na sieť (3) do otvoru (9a) spojovacieho kusa (9)
3. Päťkrát zopakujte kroky 1 a 2.

#### **Upozornenie**

Tyče na sieť (2) a (3) musia byť vyklenuté smerom von.

### KROK Č. 8

1. Natiahnite puzdro na tyč (4) na tyče na sieť (2) a (3).
2. Tento krok opakujte päťkrát.

### KROK Č. 9

1. Nasuňte krytku tyče (8) na koniec tyče na sieť (2).
2. Tento krok opakujte päťkrát.



### KROK Č. 10

1. Zoberte slučku bezpečnostnej siete (5c) a upevnite ju na krytku tyče (8), ktorá sa nachádza v blízkosti.
2. Opakujte tento krok, kým nie sú všetky slučky bezpečnostnej siete (5c) upevnené na krykách tyčí (8).



#### **Upozornenie**

Zips (5e) na bezpečnostnej sieti (5a) musí byť zapnutý.

## 6. OTVORENIE/ZATVORENIE BEZPEČNOSTNEJ SIETE



#### **UPOZORNENIE!**

Pred vstupom na trampolínu sa ubezpečte o tom, že pod trampolínu ani na nej sa nenachádzajú osoby, zvieratá alebo predmety! Hrozí nebezpečenstvo poranenia tak pre zvieratá, ako aj používateľa!



#### **UPOZORNENIE!**

Nevychádzajte z trampolíny výskokom.

1. Otvorte bezpečnostný uzáver (5d) a potom zips (5e) na bezpečnostnej sieti (5a), aby sa dalo vstúpiť na trampolínu.
2. Pred skákaním a po opustení trampolíny všetko zatvorte.

1. Alcance de suministro/denominación de partes .....	77
2. Indicaciones de seguridad .....	78-80
2.1 Indicaciones de seguridad para el uso .....	78-79
2.2 Indicaciones de seguridad para el montaje .....	79
2.3 Mantenimiento/cuidado .....	79-80
3. Montaje de la estructura inferior (pasos 1-3) .....	81
4. Colocación de la lona de salto (paso 4) .....	82
5. Fijación del cojín de protección (pasos 5-6) .....	83
6. Montaje de la red de protección (pasos 7-9) .....	83
7. Fijación de la red de protección (paso 10) .....	84
8. Apertura/cierre de la red de protección .....	84

**Las instrucciones de montaje le muestran en 10 sencillos pasos el montaje fácil de su cama elástica.**

**Le deseamos que disfrute mucho tiempo de su nueva cama elástica.**

**En las instrucciones de uso adjuntas por separado encontrará más información sobre los siguientes temas:**

- datos técnicos
- uso previsto
- elección de la ubicación correcta
- utilización
- puesta fuera de servicio
- transporte
- condiciones meteorológicas
- técnicas de salto
- mantenimiento
- cuidado
- almacenamiento
- accesorios (opcionales)
- eliminación
- indicaciones sobre la garantía y el servicio técnico

# 1. ALCANCE DE SUMINISTRO/DENOMINACIÓN DE PARTES

- (1) barra de bastidor 6 x
- (2) poste de red superior 6 x
- (3) poste de red inferior 6 x
- (4) funda para postes 6 x
- (5) lona de salto 1 x
  - (5a) red de protección 1 x
  - (5b) ojal 30 x
  - (5c) lazo para red de protección 6 x
  - (5d) cierre de seguridad 1 x
  - (5e) cremallera 1 x
- (6) lazo de goma 30 x
- (7) pie de apoyo 6 x
- (8) capuchón para postes 6 x
- (9) pieza de unión 6 x
- (10) tensor de lazos 1 x
- (11) cojín de protección 1 x
  - (11a) protección contra gateo 1 x
  - (11b) protección contra tropiezos 6 x
  - (11c) cintas de protección contra gateo 6 x
- (12) arandelas elásticas 6 x
- (13) arandela 12 x
- (14) tornillos 12 x
- (15) llave hexagonal 1 x
- instrucciones de montaje 1 x
- instrucciones de uso 1 x

## 2. INDICACIONES DE SEGURIDAD

### ¡ADVERTENCIA! No conviene para niños menores de 36 meses. Peligro de atragantamiento. Partes pequeñas.

- La cama elástica es apropiada para niños a partir de los 3 años, ya que, en ciertas condiciones, los niños menores de 3 años pueden evaluar difícilmente las propiedades físicas y dinámicas de la lona de salto, así como las capacidades de coordinación necesarias.
- La cama elástica no está destinada a la utilización por personas (incluidos niños) que tengan las capacidades físicas, sensoriales o mentales reducidas o carezcan de la experiencia o los conocimientos necesarios, a no ser que se encuentren bajo la supervisión de una persona responsable de su seguridad o hayan sido instruidas por esta sobre la manera de utilizar la cama elástica.
- Las mujeres embarazadas no deben usar la cama elástica.

### ¡ADVERTENCIA!

- No haga volteretas. Al aterrizar sobre la cabeza o la nuca se pueden producir lesiones graves, parálisis o incluso la muerte.
- No realice saltos arriesgados y no salte demasiado alto o por encima de la red de protección.
- Solo para uso doméstico.
- No realice competiciones de salto o similares.
- No salte jamás directamente de la lona de salto al suelo. Debido al impacto duro existe un gran peligro de lesiones.
- Solo se admite un usuario a la vez. ¡Peligro de colisión!
- No utilice la cama elástica si está lesionado o si su estado de salud no es óptimo, p. ej., en caso de lesiones de los tobillos, problemas de espalda, embarazo, etc.
- Baje enseguida de la cama elástica si se marea, si siente taquicardia, etc., y consulte de inmediato a un médico.
- Preste atención a que en su ropa no se encuentren ganchos puntiagudos, ojales o similares. ¡Existe peligro de lesiones!
- No salte nunca intencionadamente a la red de protección o por encima de la misma y no trate de subirse en ella o colgarse de los capuchones para los postes. ¡Existe peligro de lesiones!
- Antes de subir a la cama elástica, compruebe que no se encuentran personas, animales u objetos debajo o encima de la misma. Existe peligro de lesiones, tanto para el animal como para el usuario.

### 2.1 INDICACIONES DE SEGURIDAD PARA EL USO

- Advertencia. Máximo 25 kg.  
Esta cama elástica está diseñada para un peso máximo del usuario de 25 kg. No utilice la cama elástica si excede este peso corporal.
- Advertencia. No la utilice si la lona de salto está mojada.
- Advertencia. Antes de saltar, vacíe sus bolsillos y sus manos.
- Advertencia. Salte siempre en el centro de la lona de salto, nunca en el borde.
- Advertencia. No coma mientras esté saltando.
- Advertencia. No salir mediante un salto.
- Advertencia. Limite la duración de utilización ininterrumpida (haga pausas regularmente).
- Advertencia. Descálcese para saltar.

- Advertencia. En caso de fuerte viento, asegure la cama elástica y no la utilice (véase el apartado «11. Condiciones meteorológicas»).
- Advertencia. Cierre siempre la abertura de la red antes de saltar.
- Antes de saltar, compruebe que las fundas de espuma estén correctamente asentadas.
- Requiere la supervisión por un adulto.
- Si forma parte de un grupo de riesgo de salud, es imprescindible que consulte a su médico antes de utilizar la cama elástica.
- La cama elástica no está destinada al uso terapéutico.
- Compruebe antes de cada uso que la cama elástica no muestre daños, desgaste o fisuras y que no falten piezas. No debe utilizarla si tiene daños o deficiencias visibles.
- Asegúrese antes de cada uso de que la cama elástica está montada correctamente y que el cojín de protección y la red de protección están fijados con cuidado y posicionados correctamente.
- Salte siempre desde la marca en la lona de salto y trate de aterrizar de nuevo en la misma. Si aterriza fuera de la marca, interrumpa inmediatamente su salto y vuelva a empezar desde la marca.
- Compruebe antes de cada uso la conexión entre las patas y los elementos del bastidor.
- Mientras esté saltando, mantenga la vista en el centro de la cama elástica. Esto ayuda a mantener el control.
- Asegúrese siempre de que la persona supervisora esté familiarizada con la cama elástica y sus características.
- Salte únicamente en condiciones de luz suficientes, nunca en la oscuridad.

### 2.2 INDICACIONES DE SEGURIDAD PARA EL MONTAJE

- Advertencia. La cama elástica debe ser montada por al menos dos personas adultas según las instrucciones de montaje y comprobada posteriormente antes del primer uso.
- Tenga en cuenta que la cama elástica solo debe usarse una vez que esté completamente montada.
- Tenga cuidado de no pellizcarse durante el montaje. Lleve guantes de protección al montar la cama elástica. Preste atención a posibles puntos de aprisionamiento.
- Para el montaje se utilizan tuercas autoblocantes. Estas son aptas para un único montaje y se tienen que sustituir después de aflojarse.
- No se permite fijar o colgar objetos extraños en la red de protección.
- Utilice solamente repuestos y accesorios originales. En este caso, póngase en contacto con nuestro servicio técnico.
- Solo se debe utilizar la cama elástica si está montada correctamente.

### 2.3 MANTENIMIENTO/CUIDADO

- Compruebe regularmente las conexiones atornilladas y reapriételas.
- No realice ninguna modificación indebida en la cama elástica.
- Los elementos defectuosos solo deben sustituirse por piezas de recambio originales. En este caso, póngase en contacto con nuestro servicio técnico.
- Cambie cada 3 años la red de protección, la lona de salto, el cojín de protección y las fundas de espuma para los postes de red.

## 2. INDICACIONES DE SEGURIDAD

### Nota

- Si lleva el cabello largo, recójalo con una goma antes de subir.
- Recomendamos llevar una camiseta de manga larga y pantalones largos para protegerse de posibles rasguños y rozaduras. La ropa debe ser ajustada, pero cómoda.
- Evite saltar demasiado alto y no se sobreestime. Vaya aumentando paulatinamente la intensidad de los saltos, pero sin exagerar. Cuide siempre de mantener sus saltos bajo control.

#### PASO 1

##### ¡ADVERTENCIA!

Debido a su tamaño, la cama elástica debe ser ensamblada y montada por un mínimo de dos personas adultas.

##### ¡ADVERTENCIA!

Lleve guantes de protección al montar la cama elástica y trabaje con circunspección y precaución. ¡Existe peligro de lesiones!

1. Coloque alternativamente las barras de bastidor (1) y las piezas de unión (9) para formar un círculo.

##### Nota

Las barras de bastidor (1) tienen un extremo más estrecho que el otro. Coloque las barras de bastidor (1) con las piezas de unión (9) en un círculo, de modo que se encuentren siempre un extremo ancho y otro estrecho de las barras de bastidor (1a/1b) en una pieza de unión (9). Los agujeros de las piezas de unión (9) deben apuntar hacia el exterior.

2. Inserte el extremo ancho de una barra de bastidor (1a) en una pieza de unión (9) y, en el otro lado, un extremo estrecho de otra barra de bastidor (1b).

##### Nota

Inserte siempre el extremo ancho de una barra de bastidor (1a) en la pieza de unión (9) antes de insertar un extremo estrecho en el otro lado (1b).

3. Repita el paso 2 hasta haber formado un círculo cerrado.

##### Nota

Los extremos de las barras de bastidor (1) deben estar insertados completamente en las piezas de unión (9).

#### PASO 2

1. Introduzca un tornillo (14) con una arandela (13) en el agujero de cada pieza de unión (9) y apriete el tornillo con la ayuda de la llave hexagonal (15).
2. Repita el paso 1 hasta que todas las barras de bastidor (1) estén atornilladas con las piezas de unión (9).

#### PASO 3

1. Coloque un pie de apoyo (7) en el orificio inferior de cada pieza de unión (9) y fíjelo con una arandela (13), una arandela elástica (12) y un tornillo (14).

##### Nota

Los pies de apoyo (7) deben apuntar hacia el exterior.

2. Repita el paso 1 hasta que esté fijado un pie de apoyo (7) debajo de cada pieza de unión (9).

## 4. COLOCACIÓN DE LA LONA DE SALTO

### PASO 4

1. Extienda la lona de salto (5) con la red de protección (5a) dentro de la estructura inferior. Asegúrese de que la red de protección (5a) esté colocada encima de la lona de salto.

#### ¡ADVERTENCIA!

Proceda con precaución al insertar los lazos de goma (6). Al insertar los lazos de goma, estos se encuentran bajo tensión (6). ¡Existe peligro de lesiones!

#### ¡ADVERTENCIA!

Proceda con precaución al insertar los lazos de goma (6) y observe estrictamente las siguientes instrucciones para montar correctamente la lona de salto (5). ¡De lo contrario existe peligro de lesiones!

#### Nota

La lona de salto (5) está dotada de 30 ojales (5b). Coloque la lona de salto (5) en el centro del bastidor, de modo que la abertura de la red de protección (5a) se encuentre entre dos pies de apoyo (7).

2. Tome el ojal (5b) (punto 0) situado directamente debajo de la entrada de la red de protección (5a) y pase a través de él el extremo (6a) del lazo de goma (6) hasta que la bola (6b) del lazo de goma (6) se encuentre lateralmente en el ojal (5b).
3. Coloque el extremo (6a) del lazo de goma (6) en el bastidor entre los dos pies de apoyo (7).
4. Pase el tensor de lazos (10) por el extremo del lazo (6a) debajo del bastidor.
5. Sujete con el gancho del tensor de lazos (10) la bola (6b) del lazo de goma (6) y apriete el tensor de lazos (10) verticalmente hacia abajo. El lazo de goma (6) se tensa con el tensor de lazos (10) en dirección a la lona de salto (5).
6. Haga palanca con el tensor de lazos (10) hasta colocarlo atrás del todo y pase la bola (6b) debajo del lazo de goma (6) hacia atrás.
7. El extremo del lazo (6a) sujeta la bola (6b) del lazo de goma (6). Entonces puede quitar el gancho del tensor de lazos (10) de la bola (6b) del lazo de goma (6).

#### ¡ADVERTENCIA!

Utilice siempre el tensor de lazos (10) para fijar los lazos de goma (6).

Preste atención a que el lazo de goma (6) quede tensado completamente alrededor de la bola (6b). ¡De lo contrario existe peligro de lesiones!

8. Cuente 10 ojales (5b) y fije el 11.º ojal (5b) con un lazo de goma (6) en el bastidor.
9. Cuente 10 ojales (5b) más y fije el 21.º ojal (5b) con otro lazo de goma (6) en el bastidor.
10. Partiendo desde el punto 0, fije el 5.º ojal (5b) libre con un lazo de goma (6) en el bastidor. Después, cuente 10 ojales (5b) más y fije el 15.º ojal (5b) libre con un lazo de goma (6) en el bastidor. Repita la operación hasta llegar de nuevo a 0.
11. Fije los ojales (5b) restantes en cualquier orden con los lazos de goma (6) en el bastidor.



### PASO 5

1. Coloque el cojín de protección (11) encima de las barras de bastidor (1), de modo que se pueda pasar cada abertura del cojín de protección (11) sobre una abertura de la pieza de unión (9a).
2. Tire de la protección contra gateo (11a) hacia abajo por todos los lados.

#### **Nota**

Por encima de cada pie de apoyo se encuentra una protección contra tropiezos (11b).

### PASO 6

1. Anude los extremos de las cintas de protección contra tropiezos (11c) y páselos por el extremo del pie de apoyo (7).
2. Pase los lazos de goma (11d) de la protección contra tropiezos (11b) por la punta del pie de apoyo (7).
3. Repita los pasos 3 y 4 hasta que en todos los pies de apoyo (7) estén fijadas las cintas de protección contra gateo (11c) y los lazos de goma (11d) de la protección contra tropiezos (11b).

#### **Nota**

La protección contra tropiezos (11b) debe estar situada por encima del pie de apoyo (7).

## 6. MONTAJE DE LA RED DE PROTECCIÓN

### PASO 7

1. Encaje los postes de red (2) y (3).
2. Coloque el extremo del poste de red (3) en la abertura (9a) de la pieza de unión (9).
3. Repita los pasos 1 y 2 cinco veces.

#### **Nota**

Los postes de red (2) y (3) deben estar curvados hacia fuera.

### PASO 8

1. Pase una funda para postes (4) sobre los postes de red (2) y (3).
2. Repita este paso cinco veces.

### PASO 9

1. Coloque un capuchón para postes (8) en el extremo del poste de red (2).
2. Repita este paso cinco veces.

## 7. FIJACIÓN DE LA RED DE PROTECCIÓN

### PASO 10

1. Tome un lazo de la red de protección (5c) y fíjelo en el capuchón para postes (8) situado en su proximidad.
2. Repita este paso hasta que todos los lazos de la red de protección (5c) estén fijados en los capuchones para postes (8).



#### **Nota**

La cremallera (5e) en la red de protección (5a) debe estar cerrada.

## 8. APERTURA/CIERRE DE LA RED DE PROTECCIÓN



#### **¡ADVERTENCIA!**

Antes de subir a la cama elástica, compruebe que no se encuentran personas, animales u objetos debajo o encima de la misma. Existe peligro de lesiones, tanto para el animal como para el usuario.



#### **¡ADVERTENCIA!**

No salir mediante un salto.

1. Abra el cierre de seguridad (5d) y después la cremallera (5e) en la red de protección (5a) para subir a la cama elástica.
2. Cierre todo antes de saltar y después de bajar de la cama elástica.



1. Leveringsomfang/komponentbetegnelse .....	87
2. Sikkerhedsanvisninger .....	88-89
2.1 Sikkerhedsanvisninger til brugen .....	88-89
2.2 Sikkerhedsanvisninger til opstillingen .....	89
2.3 Vedligeholdelse/pleje .....	89
3. Opstilling af understellet (trin 1-3) .....	90
4. Montering af trampolindug (trin 4) .....	91
5. Fastgøring af rammebeskyttelse (trin 5-6) .....	92
6. Montering af sikkerhedsnet (trin 7-9) .....	92
7. Fastgøring af sikkerhedsnet (trin 10) .....	93
8. Åbning/lukning af sikkerhedsnet .....	93

**Denne monteringsvejledning viser den lette opstilling af din trampolin i 10 trin.  
Vi ønsker dig god fornøjelse og lang tids glæde med din nye trampolin.**

**I den separat medfølgende brugervejledning finder du yderligere oplysninger om følgende emner:**

- tekniske data
- bestemmelsesmæssig brug
- valg af opstillingssted
- brug
- nedtagning
- transport
- vejrforhold
- springteknikker
- vedligeholdelse
- pleje
- opbevaring
- tilbehør (valgfrit)
- bortskaffelse
- henvisninger om garanti og service

# 1. LEVERINGSOMFANG/KOMPONENTBETEGNELSE

- (1) rammestang 6 x
- (2) netstang, øverst 6 x
- (3) netstang, nederst 6 x
- (4) stangmuffe 6 x
- (5) trampolindug 1 x
  - (5a) sikkerhedsnet 1 x
  - (5b) øsken 30 x
  - (5c) strop til sikkerhedsnet 6 x
  - (5d) sikkerhedslås 1 x
  - (5e) lynlås 1 x
- (6) gummistrop 30 x
- (7) fod 6 x
- (8) stanghætte 6 x
- (9) samlestykke 6 x
- (10) stropspænder 1 x
- (11) rammebeskyttelse 1 x
  - (11a) kravlebeskyttelse 1 x
  - (11b) snublebeskyttelse 6 x
  - (11c) kravlebeskyttelsesbånd 6 x
- (12) fjederring 6 x
- (13) spændeskive 12 x
- (14) skrue 12 x
- (15) unbrakonøgle 1 x
- monteringsvejledning 1 x
- brugervejledning 1 x

## 2. SIKKERHEDSANVISNINGER

### **ADVARSEL! Ikke egnet til børn under 36 måneder. Kvælningsfare. Små dele.**

- Trampolinen er egnet til børn fra 3 år, da børn under 3 år kan have svært ved at bedømme trampolindugens fysiske og dynamiske egenskaber samt de nødvendige koordinationssevner.
- Trampolinen er ikke beregnet til at blive anvendt af personer (herunder børn) med begrænsede fysiske, sensoriske eller psykiske evner eller manglende erfaring og eller manglende viden, medmindre de er under opsyn af en person, som er ansvarlig for deres sikkerhed eller modtager vejledning af denne person, mens de anvender trampolinen.
- Gravide må ikke bruge trampolinen.

### **ADVARSEL!**

- Udfør ikke saltomortaler. En landing på hovedet eller nakken kan forårsage alvorlige kvæstelser, lammelse eller endda død!
- Udfør ingen vovede spring, og spring aldrig for højt eller ud over sikkerhedsnettet!
- Kun til privat brug.
- Udfør ikke springkonkurrencer eller lignende.
- Spring aldrig direkte fra trampolindugen og ned på jorden! På grund af den hårde landing er der alvorlig fare for kvæstelser!
- Kun en bruger. Fare for kollision!
- Anvend ikke trampolinen, hvis du er skadet eller syg, f.eks. på grund af ankelskader, rygsmerter, graviditet etc.
- Forlad straks trampolinen, hvis du føler dig svimmel, mærker hurtig hjertebanken etc., og kontakt straks en læge.
- Vær opmærksom på, at der ikke befinder sig spidse kroge, øskener eller lignende på dit tøj. Der er fare for kvæstelser!
- Spring aldrig ind i sikkerhedsnettet med overlæg eller over det, prøv aldrig at trække dig op i det eller at hænge dig i stanghætterne. Der er fare for kvæstelser!
- Kontrollér før indstigningen i trampolinen, at der ikke befinder sig personer, dyr eller genstande under eller på trampolinen! Der er fare for kvæstelser for både dyret og brugeren!

### 2.1 SIKKERHEDSANVISNINGER TIL BRUGEN

- Advarsel. Maksimalt 25 kg.  
Denne trampolin er konstrueret til en maksimal brugervægt på 25 kg. Trampolinen må ikke anvendes, hvis din kropsvægt er højere.
- Advarsel. Anvend ikke trampolinen, hvis springmatten er våd.
- Advarsel. Tøm hænder og lommer før brug.
- Advarsel. Spring altid i midten af springmåten. Aldrig ved kanten!
- Advarsel. Spis ikke, mens du springer.
- Advarsel. Forlad ikke trampolinen med et hop.
- Advarsel. Begræns varigheden af uafbrudt brug (sørg for at holde regelmæssige pauser).
- Advarsel. Spring uden sko.
- Advarsel. Sørg for at sikre trampolinen i stærk vind, og anvend den ikke (se afsnit "11. Vejrforhold").
- Advarsel. Luk altid nettets åbning, før du springer.
- Kontroller, at skumpolstringen sidder korrekt, før du springer.
- Opsyn fra en voksen påkrævet.

- Hvis du tilhører en sundhedsmæssig risikogruppe, så kontakt altid din læge, før du bruger trampolinen.
- Trampolinen er ikke beregnet til behandlingsmæssige formål.
- Kontroller trampolinen for beskadigelser, slid, revner og manglende dele før hver anvendelse! Den må ikke anvendes, hvis den har synlige skader eller mangler.
- Sørg inden hver brug for, at trampolinen er bygget korrekt sammen, og at rammebeskyttelsen og sikkerhedsnettet er omhyggeligt fastgjort og positioneret rigtigt.
- Start altid dit spring fra markeringen på trampolindugen, og forsøg også altid at lande der igen. Hvis du lander ved siden af markeringen, så afbryd straks dit spring, og start igen fra markeringen.
- Kontroller forbindelsen mellem fødderne og rammedelene før hver brug.
- Hold dit blik på midten af trampolinen, mens du springer. Det er en hjælp til at bevare kontrollen.
- Sørg altid for, at tilsynspersonen er fortrolig med trampolinen og dens egenskaber.
- Spring kun ved tilstrækkelig belysning. Aldrig i mørke.

### 2.2 SIKKERHEDSANVISNINGER TIL OPSTILLINGEN

- Advarsel. Trampolinen skal monteres af mindst to voksne personer i overensstemmelse med monteringsvejledningen og efterfølgende kontrolleres før første anvendelse.
- Sørg for først at tage trampolinen i brug, når monteringen er fuldstændig afsluttet.
- Sørg for, at du ikke kommer i klemme under opstillingen! Bær beskyttelseshandsker ved opstillingen af trampolinen. Vær opmærksom på klemningspunkter.
- Til opstillingen anvendes selvlåsende møtrikker. De er beregnet til engangsbrug ved opstillingen og skal udskiftes, hvis de er blevet løsnet.
- Der må ikke fastgøres eller hænges fremmede genstande på sikkerhedsnettet.
- Anvend kun originale reservedele og tilbehør. Kontakt i så fald vores kundeservice.
- Trampolinen må kun anvendes, når den er bygget korrekt sammen.

### 2.3 VEDLIGEHOLDELSE/PLEJE

- Kontrollér skrueforbindelserne i regelmæssige intervaller, og spænd disse efter.
- Foretag aldrig ændringer på trampolinen.
- Defekte dele må kun erstattes med originale reservedele. Kontakt i så fald vores kundeservice.
- Udskift sikkerhedsnettet, trampolindugen, rammebeskyttelsen og netstangens skumpolstring hvert 3. år.

#### **i** Bemærk

- Hvis du har langt hår, så bind det sammen med en elastik, inden du træder op i trampolinen!
- Vi anbefaler, at du tager en langærmet overdel og lange bukser på som beskyttelse mod eventuelle rifter og hudafskrabninger. Tøjet skal sidde tæt, men være behageligt at have på.
- Undgå at springe for højt, og overvurder ikke dig selv. Øg først springenes intensitet lidt efter lidt, men overdriv ikke. Sørg altid for, at du har dine spring under kontrol.

## 3. OPSTILLING AF UNDERSTELLET

### TRIN 1

#### ADVARSEL!

På grund af dens størrelse skal trampolinen stilles op og monteres af mindst to voksne.

#### ADVARSEL!

Bær sikkerhedshandsker under opbygningen af trampolinen, og sørg for at arbejde betænksomt og forsigtigt. Der er fare for kvæstelser!

1. Læg skiftevis en rammestang (1) og et samlestykke (9) i en cirkel.

#### Bemærk

Rammestængerne (1) er smallere i den ene ende end i den anden. Læg rammestængerne (1) og samlestykkerne (9) i en cirkel, så der altid ligger en bred og en smal ende af en rammestang (1a/1b) ved et samlestykke (9). Borehullerne i samlestykkerne (9) vender udad.

2. Sæt den brede ende af en rammestang (1a) ind i et samlestykke (9) og på den anden side den smalle ende af en anden rammestang (1b).

#### Bemærk

Sæt altid først den brede ende af en rammestang (1a) ind i samlestykket (9), før du sætter en smal ende (1b) ind på den anden side.

3. Gentag trin 2, indtil du har en lukket cirkel.

#### Bemærk

Rammestængernes (1) ender skal befinde sig helt i samlestykkerne (9).

### TRIN 2

1. Sæt en skrue (14) med en spændeskive (13) i borehullet i samlestykket (9), og skru den fast ved hjælp af unbrakonøglen (15).

2. Gentag trin 1, indtil alle rammestængerne (1) er skruet fast med samlestykkerne (9).

### TRIN 3

1. Sæt en fod (7) på hver af de nederste åbninger i samlestykkerne (9), og fastgør dem med en spændeskive (13), en fjederring (12) og en skrue (14).

#### Bemærk

Fødderne (7) skal vende udad.

2. Gentag trin 1, indtil der er fastgjort en fod (7) under alle samlestykkerne (9).



### TRIN 4

1. Bred trampolindugen (5) med sikkerhedsnet (5a) ud inde i understellet. Sørg for, at sikkerhedsnettet (5a) ligger oven på trampolindugen.

#### **ADVARSEL!**

Vær forsigtig, når gummistropperne (6) sættes i! Gummistropperne (6) er spændt, når de sættes i! Der er fare for kvæstelser!

#### **ADVARSEL!**

Vær meget omhyggelig, når gummistropperne (6) sættes i, og følg nedenstående anvisninger nøjagtigt, så trampolindugen (5) monteres korrekt. Ellers er der fare for kvæstelser!

#### **Bemærk**

Trampolindugen (5) er udstyret med 30 øskner (5b). Læg trampolindugen (5) midt i rammestellet, så åbningen i sikkerhedsnettet (5a) befinder sig mellem to fødder (7).

2. Tag øsknen (5b) (punkt 0), der befinder sig lige under indgangen i sikkerhedsnettet (5a), og træk gummistropen (6) med stropenden (6a) igennem den, indtil kuglen (6b) på gummistropen (6) befinder sig på siden af øsknen (5b).
3. Læg stropenden (6a) af gummistropen (6) på rammestellet mellem to fødder (7).
4. Før stropspænderen (10) igennem stropenden (6a) under rammestellet.
5. Grib om kuglen (6b) på gummistropen (6) med stropspænderens (10) krog, og tryk stropspænderen (10) lodret nedad. Gummistropen (6) bliver spændt i retning mod trampolindugen (5) med stropspænderen (10).
6. Træk stropspænderen (10) helt bagud, og træk kuglen (6b) bagud under gummistropen (6).
7. Stropenden (6a) griber om kuglen (6b) på gummistropen (6), og du kan tage krogen på stropspænderen (10) af kuglen (6b) på gummistropen (6).

#### **ADVARSEL!**

Brug altid stropspænderen (10) ved fastgøring af gummistropperne (6).

Sørg for, at gummistropen (6) er helt spændt fast omkring kuglen (6b). Ellers er der fare for kvæstelser!

8. Tæl 10 øskner (5b) videre, og fastgør den 11. øsknen (5b) til rammestellet med en gummistrop (6).
9. Tæl igen 10 øskner (5a) videre, og fastgør den 21. øsknen (5a) til rammestellet med endnu en gummistrop (6).
10. Start fra punkt 0, og fastgør den frie 5. øsknen (5a) til rammestellet med en gummistrop (6). Tæl derefter 10 øskner (5b) videre, og fastgør den 15. øsknen (5a) til rammestellet med en gummistrop (6). Gentag dette, til du kommer tilbage til 0.
11. Fastgør de resterende øskner (5b) til rammestellet med gummistropperne (6) i valgfri rækkefølge.

## 5. FASTGØRING AF RAMMEBESKYTTELSE

### TRIN 5

1. Læg rammebeskyttelsen (11) på rammestængerne (1), så du kan sætte hver åbning i rammebeskyttelsen (11) over en åbning i et samlestykke (9a).
2. Træk kravlebeskyttelsen (11a) ned hele vejen rundt.

#### Bemærk

Over hver fod ligger der en snublebeskyttelse (11b).

### TRIN 6

1. Bind enderne på kravlebeskyttelsens bånd (11c) sammen, og træk dem over enden af foden (7).
2. Træk gummistropperne (11d) på snublebeskyttelsen (11b) over spidserne på foden (7).
3. Gentag trin 3 og 4, indtil alle kravlebeskyttelsesbåndene (11c) og gummistropperne (11d) på snublebeskyttelsen (11b) er fastgjort til fødderne (7).

#### Bemærk

Snublebeskyttelsen (11b) skal befinde sig over foden (7).

## 6. MONTERING AF SIKKERHEDSNET

### TRIN 7

1. Stik netstængerne (2) og (3) ind i hinanden.
2. Sæt enden af netstangen (3) på åbningen (9a) i samlestykket (9).
3. Gentag trin 1 og 2 fem gange.

#### Bemærk

Netstængerne (2) og (3) skal bue udad.

### TRIN 8

1. Træk en stangmuffe (4) over netstængerne (2) og (3).
2. Gentag dette skridt fem gange.

### TRIN 9

1. Sæt en stanghætte (8) på enden af netstangen (2).
2. Gentag dette skridt fem gange.

### TRIN 10

1. Tag en strop til sikkerhedsnettet (5c), og fastgør den på den nærmeste stanghætte (8).
2. Gentag dette trin, indtil alle stropperne til sikkerhedsnettet (5c) er fastgjort til stanghætte (8).



#### Bemærk

Lynlåsen (5e) i sikkerhedsnettet (5a) skal være lukket.

## 8. ÅBNING/LUKNING AF SIKKERHEDSNET



#### ADVARSEL!

Kontrollér før indstigningen i trampolinen, at der ikke befinder sig personer, dyr eller genstande under eller på trampolinen! Der er fare for kvæstelser for både dyret og brugeren!



#### ADVARSEL!

Forlad ikke trampolinen med et hop.

1. Åbn sikkerhedslåsen (5d) og derefter lynlåsen (5e) i sikkerhedsnettet (5a) for at træde ind på trampolinen.
2. Luk begge dele, før du springer, og efter du har forladt trampolinen.





