

OWIM GmbH & Co. KG

Stiftsbergstraße 1
74167 Neckarsulm
GERMANY

Model No.: HG10615

Version: 11/2023

IAN 434668_2304





CORDLESS PRUNING SAW 20V PGHSA 20-LI B I

(GB)

CORDLESS PRUNING SAW 20V

User manual

Translation of the original instructions

(HU)

AKKUS CSERJEVÁGÓ GÉP 20 V

Használati útmutató

Eredeti használati utasítás fordítása

(SI)

AKUMULATORSKI REZALNIK LESA 20 V

Navodila za uporabo

Prevod izvirnih navodil

(CZ)

AKU ŘETĚZOVÁ PÍLA 20 V

Návod k použití

Překlad původního návodu k používání

(SK)

AKUMULÁTOROVÁ REŤAZOVÁ PÍLA 20 V

Používateľská príručka

Preklad pôvodného návodu na použitie

(DE) (AT) (CH)

AKKU-GEHÖLZSCHNEIDER 20V

Bedienungsanleitung

Originalbetriebsanleitung

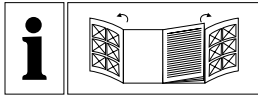

GB	User manual	Page	5
HU	Használati útmutató	Oldal	27
SI	Navodila za uporabo	Stran	50
CZ	Návod k použití	Strana	74
SK	Používateľská príručka	Strana	96
DE/AT/CH	Bedienungsanleitung	Seite	119

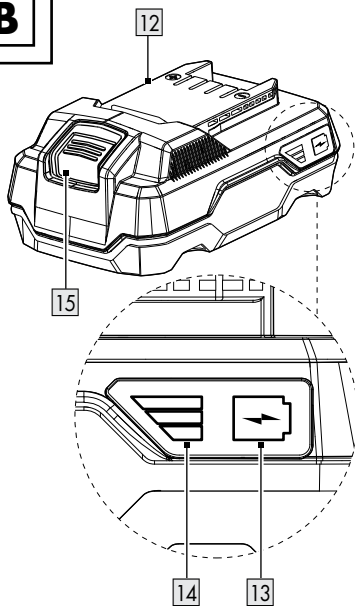
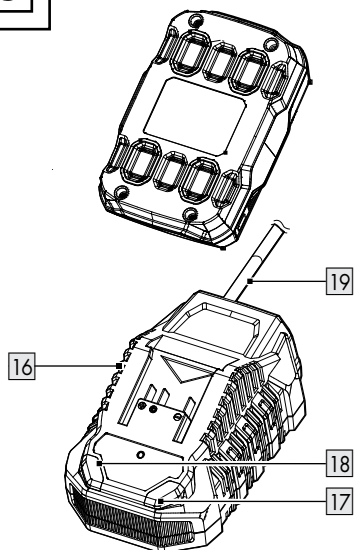
A**B****C**

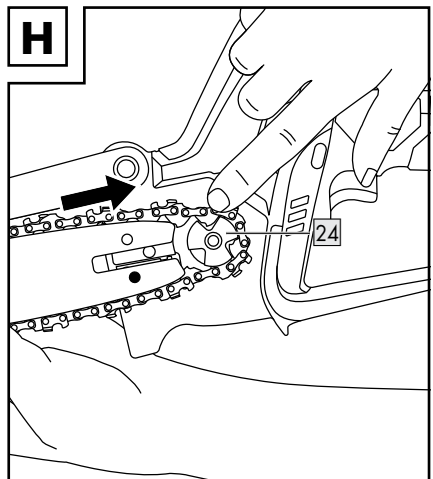
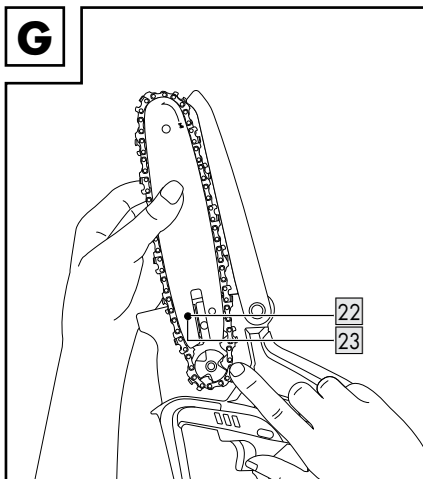
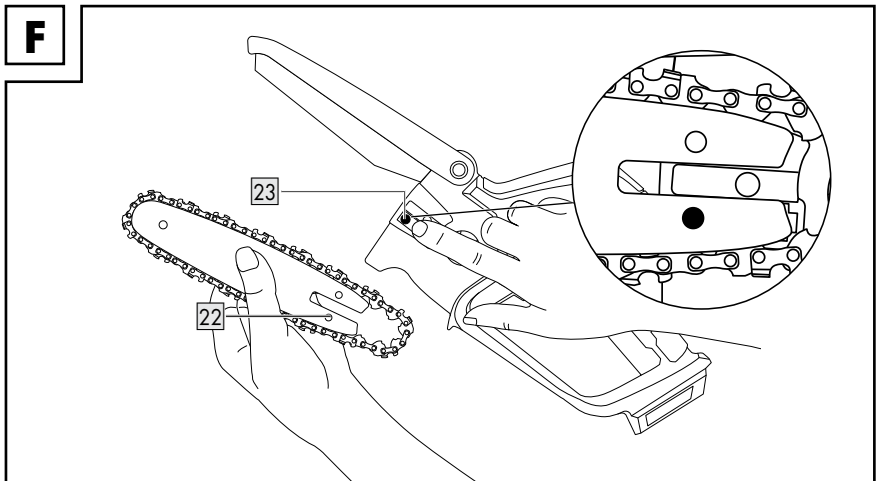
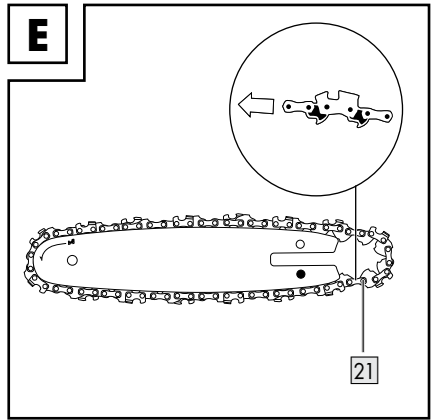
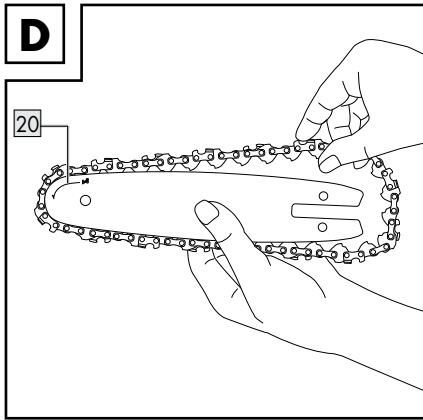























- List of pictograms used** Page 7
- Introduction** Page 8
 - Intended use..... Page 8
 - Scope of delivery..... Page 8
 - Parts list Page 9
 - Technical data Page 9
- General safety instructions** Page 10
 - General power tool safety warnings Page 10
 - Special safety directions for pruning saw Page 13
 - Causes and operator prevention kickback..... Page 14
 - Further safety directions Page 14
 - Vibration and noise reduction Page 15
 - Behaviour in emergency situations..... Page 15
 - Residual risks Page 15
- First use** Page 15
 - Accessories Page 15
 - Unpacking Page 15
- Assembly** Page 16
 - Assemble the blade bar and saw chain..... Page 16
 - Tensioning the saw chain..... Page 17
 - Attaching/removing the battery pack Page 17
 - Checking the battery pack charging level (Fig. B)..... Page 17
 - Charging the battery pack (Fig. C) Page 17
- Operation**..... Page 19
 - Switching on..... Page 19
 - Changing the blade bar..... Page 19
- Sawing techniques** Page 19
 - General information..... Page 19
 - Cut to length..... Page 20
 - Log is lying on the ground Page 20
 - Limbing..... Page 20
- Troubleshooting** Page 21

Cleaning and maintenance	Page 21
Cleaning	Page 21
Saw chain oiling	Page 22
Maintenance intervals	Page 22
Maintenance interval table	Page 22
Sharpening the saw chain	Page 23
Starting up a new saw chain	Page 23
Maintaining the chain	Page 23
Turning the blade bar	Page 24
Replacement parts / Accessories	Page 24
Storage	Page 24
Disposal	Page 24
Warranty	Page 25
Warranty claim procedure	Page 25
Service	Page 25
EU Declaration of conformity	Page 26

List of pictograms used

The following warnings are used in this user manual, on the packaging and on the rating label:

 	Read the instruction manual!	 Wear ear protection!
		 Wear eye protection
	DANGER! This symbol in combination with the signal word "Danger" marks a high-risk hazard that if not prevented could result in death or serious injury.	 Switch off the product and disconnect it from the mains before replacing attachments, cleaning and when not in use.
		 Do not expose to rain
	WARNING! This symbol in combination with the signal word "Warning" marks a medium-risk hazard that if not prevented could result in death or serious injury.	 Alternating current/voltage
		 Direct current/voltage
	CAUTION! This symbol in combination with the signal word "Caution" marks a low-risk hazard that if not prevented could result in minor or moderate injury.	 192 mm Length of chain bar
		 Open
		 Close
	Saw chain oiling	 Direction of travel of the saw chain.
	Direction of travel of the saw chain.	 CE mark indicates conformity with relevant EU directives applicable for this product.
	Safety information Instructions for use	  Beware of pruner saw kickback and avoid contact with bar tip
	Always use pruner saw two-handed	

CORDLESS PRUNING SAW 20V

● **Introduction**

Congratulations on the purchase of your new product, hereafter referred to only as “the product”.

You have chosen a high-quality product. The user manual forms an integral part of this product. It contains important information on operation, safety, use and disposal. Prior to the use of the product, familiarise yourself with the product and all operation and safety notes. For this purpose, carefully read the following user manual and safety notes.

Only use the product as described and for the applications stated. Keep this manual in a safe place. If you hand the product on to third parties, all documentation must be passed on as well.

● **Intended use**

The cordless pruning saw is designed only for sawing wood. This pruning saw is not suitable for felling trees. The product is not intended for any other types of application (e.g. cutting masonry, plastic or food). Using the pruning saw for work other than that for which it is intended may result in serious injury to the user or other persons.

The cordless pruning saw may only be used by one person and for sawing wood. The pruning saw must be held with the right hand on the handgrip and the left hand on the grip surface. Before using the pruning saw, the user must read and understand all information and instructions in the user manual. The user must wear appropriate personal protective equipment (PPE). Only wood may be sawed with the pruning saw. Materials such as plastic, rock, metal or wood containing foreign bodies (e.g. nails or screws) must not be processed!

Any other use or modification of the product are considered improper use and can result in hazards such as death, life-threatening injuries and damage. The manufacturer is not liable for any damages caused by improper use.

This product is designed for domestic use and similar applications. The product is not suitable for commercial use.

The product is designed for use by adults. Adolescents over the age of 16 may use the product only under supervision. The operator or user is responsible for accidents or damage to other people or their property.

The product is part of the X 20V TEAM series and can be operated using X 20V TEAM series batteries. The batteries may only be charged using chargers from the X 20V TEAM series.

● **Scope of delivery**

WARNING!

▶ The product and the packaging are not children's toys! Children must not play with plastic bags, sheets and small parts! There is a danger of choking and suffocations!

- 1x Cordless pruning saw
- 1x Chain bar (guide rail) (already mounted)
- 1x Saw chain (already mounted)
- 1x Saw bar protection sheath
- 1x Oil bottle with 50 ml bio chain oil
(Model no.: HG10050)
- 1x User manual

● Parts list

Fig. A

- 1 Front hand protection
- 2 Handgrip area
- 3 Switch lock
- 4 On/off switch
- 5 Handle
- 6 Rear hand protection
- 7 Sprocket cover
- 8 Mounting screw
- 9 Blade bar (guide rail)
- 10 Saw chain
- 11 Blade encasing

Fig. B/C

- 12 Battery pack*
- 13  Button (charging level)
- 14 Charging level LEDs (red/orange/green)
- 15 Release button for battery pack
- 16 Battery charger (rapid battery charger)*
- 17 Charging control LED - Red
- 18 Charging control LED - Green
- 19 Power cord with power plug

* Battery pack and charger are not included.

● Technical data

20V cordless pruning saw PGHSA 20-Li B1

Rated input voltage	20V 
Protection category	IP20
Chain bar :	Hangzhou Fangcheng Tools Manufacture Co., Ltd. 030
Chain :	Hangzhou Fangcheng Tools Manufacture Co., Ltd. 030.043.32
Chain pitch	1/3" (8.5mm)
Chain width	1.1 mm
Teeth of the sprocket chain wheel	6
Length of the chain bar approx.	192mm
Sawing length	160mm
Weight (without charger+ batteries)	approx. 1.42kg

Switch lock

The switch-on block must be released for switching on the product.

On-off switch with safety chain brake

On releasing the On/Off switch, the product immediately switches off.

Handle with rear hand protection

Protects the hand against branches and boughs in the case of springing away by the chain.

Saw chain with small spring-back

Helps you to catch spring-backs with specially developed control systems.

Recommended ambient temperature

Temperature	max 50 °C
Charging process	4–40 °C
Operation	-20–50 °C
Storage	0–45 °C

Noise emission value

The measured values have been determined in accordance with EN 62841. The A-rated noise level of the power tool is typically as follows:

Sound pressure level L_{PA}	79.5dB
Uncertainty K_{PA}	3dB
Sound power level L_{WA} :	
guaranteed	92dB
measured	89.5dB
Uncertainty K_{WA}	2.35dB

Vibration emission value

Vibration total values (triaxial vector sum) determined according to EN 62841:

Vibration (a_h)	7.644 m/s^2 , $K=1.5 \text{ m/s}^2$
---------------------	--

WARNING!

- ▶ Wear ear protection!
- ▶ The vibration and noise emissions during actual use of the power tool can differ from the declared values depending on the manner in which the tool is used, especially what kind of work-piece is processed.
- ▶ It is necessary to identify safety measures to protect the operator that are based on an estimation of exposure in the actual conditions of use (taking account of all parts of the operating cycle such as the times when the tool is switched off and when it is running idle in addition to the trigger time).

NOTE

- ▶ The declared vibration total value and the declared noise emission value have been measured in accordance with a standard test method and may be used for comparing one tool with another.
- ▶ The declared total vibration value and the declared noise emission value may also be used for a preliminary assessment of exposure.



General safety instructions

● General power tool safety warnings

WARNING!

Read all safety warnings, instructions, illustrations and specifications provided with this power tool. Failure to follow all instructions listed below may result in electric shock, fire and/or serious injury.

Save all warnings and instructions for future reference.

The term "power tool" in the warnings refers to your mains-operated (corded) power tool or battery-operated (cordless) power tool.

Work area safety

- **Keep work area clean and well lit.** Cluttered or dark areas invite accidents.
- **Do not operate power tools in explosive atmospheres, such as in the presence of flammable liquids, gases or dust.** Power tools create sparks which may ignite the dust or fumes.
- **Keep children and bystanders away while operating a power tool.** Distractions can cause you to lose control.

Electrical safety

- **Power tool plugs must match the outlet. Never modify the plug in any way. Do not use any adapter plugs with earthed (grounded) power tools.** Unmodified plugs and matching outlets will reduce risk of electric shock.

- **Avoid body contact with earthed or grounded surfaces, such as pipes, radiators, ranges and refrigerators.** There is an increased risk of electric shock if your body is earthed or grounded.
- **Do not expose power tools to rain or wet conditions.** Water entering a power tool will increase the risk of electric shock.
- **Do not abuse the cord. Never use the cord for carrying, pulling or unplugging the power tool. Keep cord away from heat, oil, sharp edges or moving parts.** Damaged or entangled cords increase the risk of electric shock.
- **When operating a power tool outdoors, use an extension cord suitable for outdoor use.** Use of a cord suitable for outdoor use reduces the risk of electric shock.
- **If operating a power tool in a damp location is unavoidable, use a residual current device (RCD) protected supply.** Use of an RCD reduces the risk of electric shock.
- **Prevent unintentional starting. Ensure the switch is in the offposition before connecting to power source and/or battery pack, picking up or carrying the tool.** Carrying power tools with your finger on the switch or energising power tools that have the switch on invites accidents.
- **Remove any adjusting key or wrench before turning the power tool on.** A wrench or a key left attached to a rotating part of the power tool may result in personal injury.
- **Do not overreach. Keep proper footing and balance at all times.** This enables better control of the power tool in unexpected situations.
- **Dress properly. Do not wear loose clothing or jewellery. Keep your hair, clothing and gloves away from moving parts.** Loose clothes, jewellery or long hair can be caught in moving parts.
- **If devices are provided for the connection of dust extraction and collection facilities, ensure these are connected and properly used.** Use of dust collection can reduce dust-related hazards.

Personal safety

- **Stay alert, watch what you are doing and use common sense when operating a power tool. Do not use a power tool while you are tired or under the influence of drugs, alcohol or medication.** A moment of inattention while operating power tools may result in serious personal injury.
- **Use personal protective equipment. Always wear eye protection.** Protective equipment such as dust mask, non-skid safety shoes, hard hat, or hearing protection used for appropriate conditions will reduce personal injuries.
- **Do not let familiarity gained from frequent use of tools allow you to become complacent and ignore tool safety principles.** A careless action can cause severe injury within a fraction of a second.

Power tool use and care

- **Do not force the power tool. Use the correct power tool for your application.** The correct power tool will do the job better and safer at the rate for which it was designed.
- **Do not use the power tool if the switch does not turn it on and off.** Any power tool that cannot be controlled with the switch is dangerous and must be repaired.

- **Disconnect the plug from the power source and/or the battery pack from the power tool before making any adjustments, changing accessories, or storing power tools.**

Such preventive safety measures reduce the risk of starting the power tool accidentally.

- **Store idle power tools out of the reach of children and do not allow persons unfamiliar with the power tool or these instructions to operate the power tool.** Power tools are dangerous in the hands of untrained users.
- **Maintain power tools and accessories. Check for misalignment or binding of moving parts, breakage of parts and any other condition that may affect the power tool's operation. If damaged, have the power tool repaired before use.** Many accidents are caused by poorly maintained power tools.
- **Keep cutting tools sharp and clean.** Properly maintained cutting tools with sharp cutting edges are less likely to bind and are easier to control.
- **Use the power tool, accessories and tool bits etc. in accordance with these instructions, taking into account the working conditions and the work to be performed.** Use of the power tool for operations different from those intended could result in a hazardous situation.
- **Keep handles and grasping surfaces dry, clean and free from oil and grease.** Slippery handles and grasping surfaces do not allow for safe handling and control of the tool in unexpected situations.

Battery tool use and care

- **Recharge only with the charger specified by the manufacturer.** A charger that is suitable for one type of battery pack may create a risk of fire when used with another battery pack.
- **Use power tools only with specifically designated battery packs.** Use of any other battery packs may create a risk of injury and fire.
- **When a battery pack is not in use, keep it away from other metal objects, like paper clips, coins, keys, nails, screws or other small metal objects, that can make a connection from one terminal to another.** Shorting the battery terminals together may cause burns or a fire.
- **Under abusive conditions, liquid may be ejected from the battery; avoid contact. If contact accidentally occurs, flush with water. If liquid contacts eyes, additionally seek medical help.** Liquid ejected from the battery may cause irritation or burns.
- **Do not use a battery pack for tool that is damaged or modified.** Damaged or modified batteries exhibit unpredictable behaviour resulting in fire, explosion or risk of injury.
- **Do not expose a battery pack or tool to fire or excessive temperature.** Exposure to fire or temperature above 130 °C may cause explosion.
- **Follow all charging instruction and do not charge the battery pack or tool outside the temperature range specified in the instruction.** Charging improperly or at temperatures outside the specified range may damage the battery and increase the risk of the fire.

Service

- **Have your power tool serviced by a qualified repair person using only identical replacement parts.** This will ensure that the safety of the power tool is maintained.
- **Never service damaged battery packs.** Service of battery packs should be only be performed by the manufacturer or authorized service providers.
- **Special safety directions for pruning saw**
 - **Keep all parts of the body away from the saw chain when the chain saw is operating. Before you start the chain saw, make sure the saw chain is not contacting anything.** A moment of inattention while operating chain saws may cause entanglement of your clothing or body with the saw chain.
 - **Always hold the chain saw with your right hand on the rear handle and your left hand on the front handle.** Holding the chain saw with a reversed hand configuration increases the risk of personal injury and should never be done.
 - **Wear safety glasses and hearing protection. Further protective equipment for head, hands, legs and feet is recommended.** Adequate protective clothing will reduce personal injury by flying debris or accidental contact with the saw chain.
 - **Do not operate a chain saw in a tree.** Operation of a chain saw while up in a tree may result in personal injury.
 - **Always keep proper footing and operate the chain saw only when standing on fixed, secure and level surface.** Slippery or unstable surfaces such as ladders may cause a loss of balance or control of the chain saw.
- **When cutting a limb that is under tension be alert for spring back.** When the tension in the wood fibres is released the spring loaded limb may strike the operator and/or throw the chain saw out of control.
- **Use extreme caution when cutting brush and saplings.** The slender material may catch the saw chain and be whipped toward you or pull you off balance.
- **Carry the chain saw by the front handle with the chain saw switched off and away from your body. When transporting or storing the chain saw always fit the guide bar cover.** Proper handling of the chain saw will reduce the likelihood of accidental contact with the moving saw chain.
- **Follow instructions for lubricating, chain tensioning and changing accessories.** Improperly tensioned or lubricated chain may either break or increase the chance for kickback.
- **Keep handles dry, clean, and free from oil and grease.** Greasy, oily handles are slippery causing loss of control.
- **Cut wood only. Do not use chain saw for purposes not intended. For example: do not use chain saw for cutting plastic, masonry or non-wood building materials.** Use of the chain saw for operations different than intended could result in a hazardous situation.
- **Hold the power tool by insulated gripping surfaces only, because the saw chain may contact hidden wiring.** Saw chains contacting a “live” wire may make exposed metal parts of the power tool “live” and could give the operator an electric shock.

- **This chain saw is not suitable for felling trees.** Using the chainsaw for work other than that for which it is intended may result in serious injury to the user or other persons.
- **Follow all instructions when clearing jammed material, storing or servicing the chain saw. Make sure the switch is off and the battery pack is removed.** Unexpected actuation of the chain saw while clearing jammed material or servicing may result in serious personal injury.

● Causes and operator prevention kickback

Kickback may occur when the nose or tip of the guide bar touches an object, or when the wood closes in and pinches the saw chain in the cut. Tip contact in some cases may cause a sudden reverse reaction, kicking the guide bar up and back towards the operator.

Pinching the saw chain along the top of the guide bar may push the guide bar rapidly back towards the operator.

Either of these reactions may cause you to lose control of the saw which could result in serious personal injury. Do not rely exclusively upon the safety devices built into your saw. As a chain saw user, you should take several steps to keep your cutting jobs free from accident or injury. Kickback is the result of tool misuse and/or incorrect operating procedures or conditions and can be avoided by taking proper precautions as given below:

- **Maintain a firm grip, with thumbs and fingers encircling the chain saw handles, with both hands on the saw and position your body and arm to allow you to resist kickback forces.** Kickback forces can be controlled by the operator, if proper precautions are taken. Do not let go of the chain saw.

- **Do not overreach and do not cut above shoulder height.** This helps prevent unintended tip contact and enables better control of the chain saw in unexpected situations.
- **Only use replacement bars and chains specified by the manufacturer.** Incorrect replacement bars and chains may cause chain breakage and/or kickback.
- **Follow the manufacturer's sharpening and maintenance instructions for the saw chain.** Decreasing the depth gauge height can lead to increased kickback.

● Further safety directions

- Comply carefully with maintenance, control and service instructions in this manual. Damaged protective devices and parts have to be repaired or changed except as noted otherwise in this manual.
- It is recommended that a first-time user at least practice the cutting of logs on a saw log or frame.
- For sawing work on hillsides, always stand in the area above the log. To keep total control while sawing through, reduce the pressure at the end of the cut without loosening your grip on the handles of the pruning saw. Make sure the saw chain does not touch the ground. After finishing the cut, wait until the pruning saw comes to a stop before removing it there. Always switch off the motor of the pruning saw before changing between trees.
- Dirt, stones, loose bark, nails, clips and wires must be removed from the tree.
- **Do not use any accessories that are not recommended by PARKSIDE.** This can result in electric shock or fire.

● Vibration and noise reduction

To reduce the impact of noise and vibration emission, limit the time of operation, use low vibration and low-noise operating modes as well as wear personal protective equipment. Take the following points into account to minimise the vibration and noise exposure risks:

- Only use the product as intended by its design and these instructions.
- Ensure that the product is in good condition and well maintained.
- Use correct accessory tools for the product and ensure they are in good condition.
- Keep tight grip on the handles/grip surface.
- Maintain this product in accordance with these instructions and keep it well lubricated (where appropriate).
- Plan your work schedule to spread any high vibration tool use across a longer period of time.

● Behaviour in emergency situations

Familiarise yourself with the use of this product by means of this user manual. Memorise the safety warnings and follow them to the letter. This will help to prevent risks and hazards.

- Always be alert when using this product, so that you can recognise and handle risks early. Fast intervention can prevent serious injury and damage to property.
- Switch the product off and disconnect it from the mains if there are malfunctions. Have the product checked by a qualified professional and repaired, if necessary, before you operate it again.

● Residual risks

Even if properly operating and handling the product, some residual risks will remain. Due to its construction and build, the product may present the following hazards:

- Cuts
- Hearing loss if working without hearing protection.

- Damage caused to your health resulting from hand/arm vibrations if the power tool is used over a longer period of time or if it is not properly used and maintained.

WARNING!

- ▶ This product produces an electromagnetic field during operation! This field may under some circumstances interfere with active or passive medical implants! To reduce the risk of serious or fatal injury, we recommend persons with medical implants to consult their doctor and the medical implant manufacturer before operating this product!

● First use

● Accessories

To operate this product safely and correctly, always wear suitable personal protective equipment.

This includes:

- Safety goggles
- Hearing protection
- Protective gloves
- Protective footwear

● Unpacking

1. Open the packaging and remove the product carefully.
2. Remove the packaging material as well as the packaging and transport bracing (if available).
3. Check that the delivery is complete.
4. Check the product for transport damage.

WARNING!

- ▶ The product and packaging materials are not toys! Children must not be allowed to play with plastic bags, film and small parts! There is a risk of swallowing and suffocation

● Assembly

⚠ WARNING!

- ▶ Always wear protective gloves when working with the pruning saw, and use original parts only. Switch off the product and remove the battery pack [12] before doing any work on the pruning saw. Risk of injury!

Before operating the pruning saw, you must:

- Lubricate the saw chain
- Insert the battery

● Assemble the blade bar and saw chain

⚠ WARNING!

- ▶ Always wear protective gloves when assembling the product to avoid injury.

1. Place the product on a level surface.
2. Turn the mounting screw [8] counterclockwise until the chain sprocket cover [7] can be removed.
3. Remove the chain sprocket cover [7].
4. Remove the worn chain saw from the blade bar [9].
5. Spread out the new saw chain [10] in a loop.
6. Fit the saw chain [10] into the groove on the blade bar [9], ensuring that the cutting blades on the chain saw are in the same direction as the illustration [20] on the blade bar.

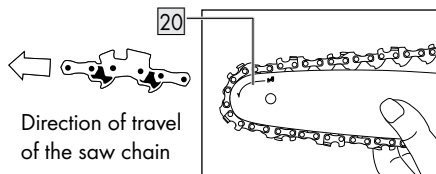

7. Make sure the slack [21] of the saw chain is at the bottom of the blade bar where it fits to the product.

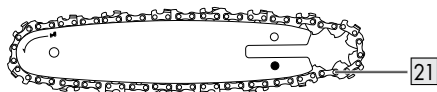

8. Align and fit the hole on the blade bar [9] into the chain tensioner pin [23].

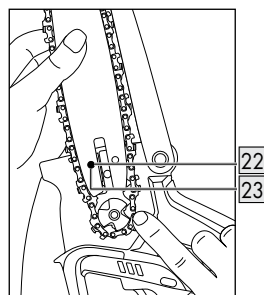
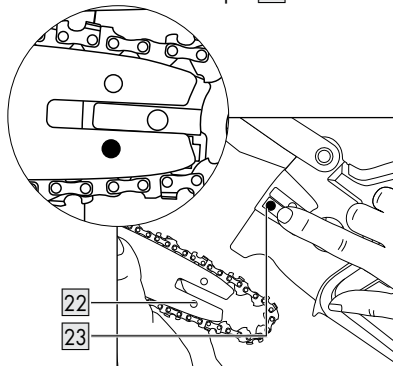

9. Push the blade bar towards the product until the saw chain [10] can be fitted on the sprocket [24]. Make sure that the saw chain [10] is correctly aligned with the slots in the sprocket [24].

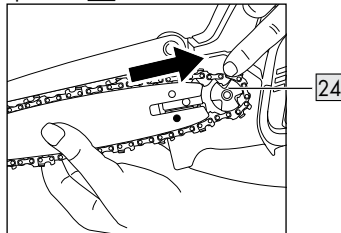

10. Fit the chain sprocket cover [1].
11. Turn the mounting screw [8] clockwise to tighten.

● Tensioning the saw chain

Regularly tightening the saw chain [10] provides safety for the user and reduces and/or prevents wear and chain damages. Before the start of work and in approx. 10 minute intervals, we recommend the user to examine the chain tension and correct it, if necessary. The chain warms up when working with the saw and thus expands slightly. These "expansions" can be expected especially from newer chains.

NOTE

- ▶ Do not re-tighten or change the chain when it is hot because it shrinks slightly once it has cooled down. In case of non-observance, this can lead to damages on the guide rail [9] or the engine because now the chain is too taut on the blade. Chain tension and chain lubrication have a significant impact on the service life of the chain.

The chain is correctly tensioned if it does not sag at the rail underside and can be rotated completely around with the gloved hand. When the saw chain [10] is tensioned with 9 N (approx. 1 kg), the gap between the saw chain [10] and the guide rail [9] may not be more than 2 mm.

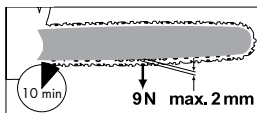

⚠ WARNING!

- ▶ Switch off the product and remove the battery pack [12] before carrying out any maintenance work!
1. Loosen the mounting screw [8] of the sprocket cover [7].
 2. The spring on the chain tension pin automatically ensures a sufficient tension.
 3. Tighten the mounting screw [8] of the sprocket cover [7] again.

NOTE

- ▶ The chain tension of a new chain saw [10] must be readjusted after a maximum of 5 cuts.

● Attaching/removing the battery pack

- Attaching the battery pack: Align the battery pack (B [12]) to the handle and slide it into it. Ensure it clicks noticeably in place.
- Removing the battery pack: Press the release button (B [15]) on the battery pack. Pull the battery pack (B [12]) out.

● Checking the battery pack charging level (Fig. B)

- Press (B [13]). The charging level LEDs (B [14]) light up:

LED (B [14])	Charging level
Red/orange/green	Maximum
Red/orange	Medium
Red	Low

● Charging the battery pack (Fig. C)

⚠ WARNING! RISK OF INJURY!



Always unplug the battery charger (C [16]) from the mains before removing the battery pack (B [12]) from the charger or inserting the battery pack.

NOTE

- ▶ The battery pack (B [12]) may be charged at any time without reducing its life.
 - ▶ Interrupting the charging process does not damage the battery pack (B [12]).
- Charge the battery pack (B [12]) before operation when it is at medium or low charging level.

- The charging control LEDs (red (C 17) and green (C 18) indicate the status of the charger (C 16) and the battery pack (B 12):

LED	Status
Red LED lights up	Battery pack (B 12) charges
Green LED lights up	Battery pack (B 12) fully charged
Green and red LED flashing	Battery pack (B 12) defective
Red LED flashing	Battery pack (B 12) too cold or too warm

LED	Status
Green LED lights up (without battery pack)	Charger ready

1. Insert the battery pack (B 12) into the charger (C 16).
2. Connect the power cord with power plug (C 19) of the charger to a socket-outlet.
3. When the battery pack (B 12) is fully charged:
 - Disconnect the power plug (C 19) of the charger (C 16) from the socket-outlet.
 - Remove the battery pack from the charger (C 16).

Charging Time

Charging Time Charger	2 Ah Battery pack PAP 20 B1/B2	4 Ah Battery Pack PAP 20 B3	4 Ah Smart PAPS 204 A1	8 Ah Smart PAPS 208 A1
Max. 2,4 A Charger PLG 20 A4/C1	60 min	120 min	120 min	210 min
Max. 3,5 A Charger PLG 20 C2	45 min	80 min	80 min	165 min
Max. 4,5 A Charger PLG 20 A3/C3	35 min	60 min	50 min	120 min
Max. 4,5 A Charger PDSIG 20 A1	35 min	60 min	50 min	120 min
Charger Smart PLGS 2012 A1	35 min	35 min	35 min	45 min

* Charger

** Battery pack

● **Operation**

⚠ WARNING!

- ▶ Switch on the pruning saw only when chain bar, saw chain and sprocket chain wheel covering are correctly assembled.
- ▶ Make sure you have a secure stance. Before starting, ensure that the cordless pruning saw is in contact with no objects.
- ▶ Never operate the product without the front hand protection **1**. Risk of injury!

● **Switching on**

1. Place the battery **12** into the product (see "Attaching/removing the battery pack").
2. Check the load status of the battery pack **12** before starting.
3. Hold the product firmly with both hands, with your right hand on the handle **5** and left hand on the grip **2**. Your thumb and fingers must tightly clasp the handle **5**.

⚠ WARNING!

- ▶ Never use the product one-handed. Risk of injury!
4. To turn on, press the switch lock **3** with your thumb or index finger and then press the on/off switch **4**; the product will run at maximum speed. Release the switch lock **3**.
 5. The product will switch off again when you release the on/off switch **4**. The device cannot be switched to continuous operation.

● **Changing the blade bar**

1. Switch off the product and remove the battery pack **12** from the product.
2. Place the product on a level surface.
3. Turn the mounting screw **8** of the sprocket cover **7** in a counter-clockwise direction in order to loosen the chain tension and to remove the sprocket cover **7**.

4. Remove the blade bar **9** and saw chain **10**. To disassemble, hold the blade bar **9** tilted upwards at an angle of approx. 45 degrees in order to be able to remove the saw chain **10** more easily from the chain sprocket.
5. Replace the blade bar **9** and install the blade bar and saw chain as described under "Assemble the blade bar and saw chain".

NOTE

- ▶ The tensioning of the saw chain is described in the "Assembly" section.

● **Sawing techniques**

● **General information**

NOTE

- ▶ Observe noise protection rules and other local regulations when working with the tool. Local regulations may require a suitability test. Check with the forestry administration.

- Dirt, stones, loose bark, nails, clips and wires must be removed from the tree.
- Always stand above the tree trunk when sawing on slopes.
- To keep total control while sawing through, reduce the pressure at the end of the cut without loosening your grip on the handles of the pruning saw. Make sure the saw chain does not touch the ground. After finishing the cut, wait until the pruning saw comes to a stop before removing it.
- Always switch off the motor of the pruning saw before changing between trees.
- You will have better control over the product if you saw using the lower edge of the blade bar (chain in pulling direction).
- The saw chain must not touch the ground or any object while sawing through the material or thereafter.

- Ensure that the saw chain does not get stuck while sawing. The log must not break or splinter.
- Please also observe the precautionary measures to protect against kickback (see the safety information).
- For sawing work on hillsides, always stand in the area above the log. To keep total control while sawing through, reduce the pressure at the end of the cut without loosening your grip on the handles of the pruning saw. Make sure the saw chain does not touch the ground. After finishing the cut, wait until the saw chain comes to a stop before removing it. Always switch off the motor of the pruning saw before changing between trees.

WARNING!

- ▶ If the saw chain gets stuck, do not attempt to pull out the product with force. There is a risk of injury. Turn the motor off and use a lever arm or wedge to release the product.

● **Cut to length**

Cutting to length means sawing felled tree trunks into small sections. Ensure that you have secure footing and balance your body weight evenly on both feet. If possible, the trunk should be protected and supported by branches, logs or wedges.

- Make sure that the saw chain does not touch the ground when sawing.
- Make sure you have good footing and stand above the trunk on sloping terrain. To keep total control while sawing through, reduce the pressure at the end of the cut without loosening your grip on the handles of the pruning saw. After finishing the cut, wait until the saw chain comes to a stop before removing it. Always switch off the motor of the pruning saw before changing between trees.

● **Log is lying on the ground**

Saw through the log completely from above and ensure at the end of the cut not to contact the ground. If you can turn the tree trunk, saw two-thirds of the way through it. Then turn the trunk around and saw the rest of the way through from above.

● **Limbing**

Limbing is the designation for the sawing off of branches and boughs from a felled tree.

WARNING!

- ▶ Many accidents occur during the removal of branches. Never cut tree limbs when you are standing on the log. Keep the spring back area in mind if branches are under tension.
- Do not remove support branches until after the sawing off.
- Branches under tension must be sawed from below to above, in order to prevent jamming of the chainsaw. When working on thicker branches, use the same technique as when you are sawing up a felled trunk.
- Work to the left of the log and as near as possible to the electric chainsaw. As far as possible, the weight of the saw should rest on the log.
- Change position to saw off branches on the other side of the trunk.
- Branches sticking out are cut off separately.

● Troubleshooting

Problem	Possible cause	Fault correction
Device does not start	The battery pack 12 is empty or not inserted	Check the charge level. and have repairs carried out by a qualified electrician, if necessary.
	Defective On/Off switch 4	Have repairs carried out by a qualified electrician, if necessary.
	Defective motor	
Inferior cutting performance	Incorrectly mounted saw chain 10	Mount saw chain correctly
	Saw chain 10 blunt	Sharpen cutting teeth or place on new chain
	Chain tension insufficient	Check chain tension
Saw runs with difficulty, chain comes off	Chain tension insufficient	Check chain tension
Chain becomes hot, smoke development during sawing, discolouration of the rail	Too little chain oil	Chain lubrication

● Cleaning and maintenance

WARNING!

- ▶ Maintenance and cleaning work must always be carried out with the motor switched off and the battery removed. Risk of injury!
- ▶ Have any repair and maintenance work that is not described in this user manual carried out by our specialist workshop.
- ▶ Only use original spare parts. Allow the product to cool off before undertaking any maintenance or cleaning work. There is a danger of burns!
- ▶ Use cut-protection gloves when handling the chain or the chain bar. Risk of cuts!
- ▶ Switch off the product and remove the battery before carrying out any maintenance work.

● Cleaning

- Clean the machine thoroughly after every use. In this way, you extend the life of the machine and avoid accidents.
- Keep the gripping handles free of petrol, oil or grease. Clean the gripping handles, where appropriate, with a moist cloth soaked in soap. Use no solvents or petrol for cleaning!
- Clean the saw chain after every use. Use a paint brush or wipe for that. Do not use any liquids to clean the chain. After cleaning, oil the chain lightly with chain oil.
- Clean the ventilation slots and the surfaces of the machine with a paint brush, whisk or dry cloth. Do not use any liquids for cleaning.

● Saw chain oiling

⚠ CAUTION!

- ▶ Clean and oil the chain regularly. This keeps the chain sharp and achieves optimum machine performance. Damage due to insufficient maintenance of the saw chain will invalidate the warranty. Remove the battery and use cut-resistant gloves when working with the chain or with the blade bar.
- ▶ The blade bar and chain must never be operated without oil. If the cordless pruning saw is used with too little oil, the cutting performance and lifespan of the saw chain will decrease as the chain will become blunt more quickly. You can identify when there is too little oil if smoke develops or the blade bar changes colour.



⚠ WARNING!

- ▶ Switch off the product and remove the battery before carrying out any maintenance work.
- Oil the chain after cleaning, after 10 hours of use or at least once a week, whichever comes first.
- Before oiling, the blade bar, especially the teeth of the blade bar, must be thoroughly cleaned. Use a hand brush and a dry cloth for this purpose.
- Oil the individual chain links using an oil syringe with a needle tip (available from specialist dealers). Apply individual drops of oil on the joints and on the tooth tips of the individual chain links.

● Maintenance intervals

Regularly carry out the maintenance operations listed in the following table. The life of the saw is extended by regular maintenance of your chainsaw. Furthermore, you get optimum cutting performance and avoid accidents.

● Maintenance interval table

Machine part	Action	Before every use	After 10 hours of operation
Components of the chain brake	Check, replace if required	Yes	
Sprocket chain wheel	Check for wear indentations, replace if necessary	Yes	
Saw chain 	Check oil, regrind or replace if required	Yes	
Guide bar 	Check, clean and oil	Yes	
Guide bar 	Turn around		Yes

● Sharpening the saw chain

WARNING!

- ▶ An incorrectly sharpened saw chain increases the danger of spring-back! Use cut-protection gloves when you are handling the chain or the chain bar.

NOTE

- ▶ A sharp chain guarantees an optimal cutting performance. It eats effortlessly through the wood and leaves large, long wooden chips. A saw chain is blunt if you have to press the cutting equipment through the wood and the wooden chips are very small. In the case of a very blunt saw chain, no chip cuttings result at all, only sawdust.

The sawing parts of the chain are the cutting elements, which consist of a cutting tooth and a depth limiting projection. The vertical separation distance between these two determines the sharpness depth.

The following values must be noted in sharpening the cutting teeth:

- Sharp edge angle (30°)
- Breast angle (85°)
- Apex angle (60°)
- Sharpness depth (0.65 mm)
- Round file diameter (4.0 mm)

WARNING!

- ▶ Deviations from the measurement data of the cutting geometry can lead to an increase of the spring-back slope of the machine. Increased danger of accident!

Special tools are necessary for sharpening the chain, which guarantee that the cutting edges are sharpened at the correct angle and to the correct depth. For the inexperienced user of chainsaws, we recommend to have the saw chain sharpened by a specialist or a specialist workshop. If you are familiar with the sharpening of the chain, you can purchase the tools, for example from Parkside (e.g. chain sharpener).

1. The chain should be well-tensioned to ensure proper sharpening.
2. For the sharpening, a round file with 4.0 mm diameter is necessary.

WARNING!

- ▶ Other diameters damage the chain and can lead to danger during work!
3. Sharpen only from the inside to the outside. Guide the file from the inner side of the cutting teeth to the outer side. Lift the file when you are withdrawing it.
 4. Sharpen first the teeth on one side. Turn the saw around and sharpen the teeth of the other side.
 5. The chain is worn and must be replaced by a new saw chain if only approx. 4 mm of the cutting teeth is remaining.
 6. After the sharpening, all cutting elements must now be equal in length and width.
 7. After every third sharpening, the sharpness depth (depth limitation) must be checked and the height filed with the aid of a flat file. The depth limitation should be set back about 0.65 mm from the cutting tooth. After the setting back of depth limitation, round it off a little at the front.

● Starting up a new saw chain







In the case of a new chain, the tensioning force decreases after some time. Therefore, you have to re-tension the chain after the first 5 cuts and no later than after 10 minutes' sawing time.

WARNING!

- ▶ Never attach a new chain to a worn drive pinion or place onto a damaged or worn chain bar. The chain could spring back or break, potentially leading to serious injury.

● Maintaining the chain

1. Use cut-protection gloves when handling the chain or the chain bar.
2. Switch off the product and remove the battery  from the product.





- Remove the sprocket chain wheel covering  the saw chain  and the chain bar .
- Check the chain bar  for wear.
- Remove burrs and straighten the guide surfaces with a flat file.
- Mount chain bar , chainsaw  and sprocket chain wheel covering  and tighten the chainsaw.

● Turning the blade bar

WARNING!

- ▶ Use cut-resistant gloves when working with the saw chain or with the blade bar.

The blade bar  needs to be reversed regularly after a working time of about 10 hours in order to ensure even wear.

- Switch off the product and remove the battery pack  from the product.
- Remove the sprocket cover , saw chain  and blade bar .
- Turn the blade bar around its horizontal axis and install the blade bar and chain as described under "Installing the saw chain and blade bar". When doing so, pay attention to the correct rotation direction of the saw chain!

● Replacement parts / Accessories

Compatible replacement parts for this device can be purchased at www.Optimex-Shop.com. Please have the order-no. ready for your order. Orders can only be placed and processed online. If you are not sure where you can purchase compatible parts, please contact the Lidl Service Hotline.

Position	Description	Order-No
9	6" blade bar	943466801
10	Saw chain	943466803
11	Blade encasing	943466802

Parkside 20V battery pack

PAP 20 B1		
PAP 20 B2	2Ah	5 cells
PAP 20 B3	4 Ah	10 cells
PAPS 204 A1	4 Ah	5 cells
PAPS 208 A1	8 Ah	10 cells

Customers from HU (Hungary), CZ (Czech Rep.) & SK (Slovakia) can obtain compatible replacement batteries and chargers from the LIDL online shop www.lidl.de. Customers from SI (Slovenia) via www.optimex-shop.com.

● Storage

- Clean the equipment before putting it away.
- Put on saw bar protection sheath.
- Store the appliance in a dry place well out of reach of children.

● Disposal

The packaging is made of environmentally friendly materials, which may be disposed of through your local recycling facilities.



Observe the marking of the packaging materials for waste separation, which are marked with abbreviations (a) and numbers (b) with following meaning: 1–7: plastics/20–22: paper and fibreboard/80–98: composite materials.



Contact your local refuse disposal authority for more details of how to dispose of your wornout product.



To help protect the environment, please dispose of the product properly when it has reached the end of its useful life and not in the household waste. Information on collection points and their opening hours can be obtained from your local authority.

Faulty or used batteries / rechargeable batteries must be recycled in accordance with Directive 2006/66/EC and its amendments. Please return the batteries / rechargeable batteries and / or the product to the available collection points.



Environmental damage through incorrect disposal of the batteries / rechargeable batteries!

Remove the batteries / battery pack from the product before disposal. Batteries / rechargeable batteries may not be disposed of with the usual domestic waste. They may contain toxic heavy metals and are subject to hazardous waste treatment rules and regulations. The chemical symbols for heavy metals are as follows: Cd = cadmium, Hg = mercury, Pb = lead. That is why you should dispose of used batteries / rechargeable batteries at a local collection point.

● **Warranty**

The product has been manufactured to strict quality guidelines and meticulously examined before delivery. In the event of material or manufacturing defects you have legal rights against the retailer of this product. Your legal rights are not limited in any way by our warranty detailed below.

The warranty for this product is 3 years from the date of purchase. The warranty period begins on the date of purchase. Keep the original sales receipt in a safe location as this document is required as proof of purchase.

Any damage or defects already present at the time of purchase must be reported without delay after unpacking the product.

Should the product show any fault in materials or manufacture within 3 years from the date of purchase, we will repair or replace it – at our choice – free of charge to you. The warranty period is not extended as a result of a claim being granted. This also applies to replaced and repaired parts.

This warranty becomes void if the product has been damaged, or used or maintained improperly.

The warranty covers material or manufacturing defects. This warranty does not cover product parts subject to normal wear and tear, thus considered consumables (e.g. batteries, rechargeable batteries, tubes, cartridges), nor damage to fragile parts, e.g. switches or glass parts.

● **Warranty claim procedure**

To ensure quick processing of your claim, observe the following instructions:

Make sure to have the original sales receipt and the item number (IAN 434668_2304) available as proof of purchase.

You can find the item number on the rating plate, an engraving on the product, on the front page of the user manual (bottom left), or as a sticker on the rear or bottom of the product.

If functional or other defects occur, contact the service department listed below either by telephone or by e-mail.

Once the product has been recorded as defective you can return it free of charge to the service address that will be provided to you. Ensure to enclose the proof of purchase (sales receipt) and a short, written description outlining the details of the defect and when it occurred.

● **Service**



Service Great Britain

Tel.: 08000569216

E-Mail: owim@lidl.co.uk

● EU Declaration of conformity

EU DECLARATION OF CONFORMITY (434668_2304)

IAN: 434668_2304
 Product identification: "PARKSIDE" Cordless Pruning Saw
 Model Number: HG10615

The object of the declaration described above is in conformity with the relevant Union harmonisation legislation:

Directive 2006/42/EC
Directive 2014/30/EU
Directive 2000/14/EC
Directive 2005/88/EC
Directive 2011/65/EU and all related amendments

References to the relevant harmonised standards used or references to the other technical specifications in relation to which conformity is declared:

N° / Parts
Directive 2006/42/EC
EN 62841-1:2015
PPP 58106A:2022
Directive 2014/30/EU
EN IEC 55014-1:2021
EN IEC 55014-2:2021

The object of the declaration described above is in conformity with Directive 2011/65/EU of the European Parliament and of the Council of 8 June 2011 on the restriction of the use of certain hazardous substances in electrical and electronic equipment:

N° / Parts
Directive 2011/65/EU
EN IEC 63000:2018

The notified body TÜV SÜD Product Service GmbH (number: 0123), Ridlerstraße 65, 80339 Munich, Germany, performed EC Type Examination and issued certificate: M6A 065194 5596 Rev.00

Conformity Assessment procedure / name&address notified body where appropriate:

EN ISO 3744:1995 & ISO 9207:1995, Point 6 Part B Annex III EU-RL 2000/14/EC & ISO 9207:1995 / TÜV SÜD Industrie Service GmbH, Westendstrasse 199, 80686 München Deutschland

Measured sound power level on an equipment representative for this type: 89.5 dB

Guaranteed sound power level for this equipment: 92 dB



Keeper of the technical documentation: OWIM GmbH & Co.KG

Signed for and on behalf of:

OWIM GmbH & Co. KG, Stiftsbergstraße 1, 74167 Neckarsulm, Germany

This declaration of conformity is issued under the sole responsibility of the manufacturer.

Translation of the original declaration of conformity

Neckarsulm	26.09.2023		
Place	Date	ppa. Stefan Haensel Authorised Signatory	ppa. Jens Buchheim Authorised Signatory

EN





















A használt piktogramok listája	Oldal	29
Bevezető	Oldal	30
Rendeltetésszerű használat	Oldal	30
Szállítás terjedelme	Oldal	30
Alkatrészjegyzék	Oldal	31
Műszaki adatok	Oldal	31
Általános biztonsági utasítások	Oldal	32
Az elektromos szerszámokra vonatkozó általános biztonsági figyelmeztetések	Oldal	32
A cserjevágó gépre vonatkozó speciális biztonsági utasítások	Oldal	36
A visszarúgás okai és annak használó általi megelőzése	Oldal	37
További biztonsági előírások	Oldal	37
Rezgés és zajcsökkentés	Oldal	38
Viselkedés vész helyzetben	Oldal	38
Maradék kockázatok	Oldal	38
Első használat	Oldal	38
Tartozékok	Oldal	38
Kicsomagolás	Oldal	38
Összeszerelés	Oldal	39
A fűrészrúd és fűrészlánc összeszerelése	Oldal	39
A fűrészlánc megfeszítése	Oldal	40
Az akkumulátoregység behelyezése/kivétele	Oldal	40
Az akkumulátoregység töltési szintjének ellenőrzése (B ábra)	Oldal	40
Az akkumulátoregység töltése (C ábra)	Oldal	41
Működtetés	Oldal	42
Bekapcsolás	Oldal	42
A fűrészrúd cseréje	Oldal	42
Fűrészelési technikák	Oldal	42
Általános információk	Oldal	42
Hosszra vágás	Oldal	43
A farönk a földön van	Oldal	43
Gallyazás	Oldal	43

Hibaelhárítás	Oldal	44
Tisztítás és karbantartás	Oldal	44
Tisztítás	Oldal	44
Fűrészlánc olajozása	Oldal	45
Karbantartási intervallumok	Oldal	45
Karbantartási intervallum táblázat	Oldal	45
A fűrészlánc élezése	Oldal	46
Új fűrészlánc beindítása	Oldal	46
A lánc karbantartása	Oldal	46
A fűrészrúd megfordítása	Oldal	47
Cserealkatrészek/tartozékok	Oldal	47
Tárolás	Oldal	47
Mentesítés	Oldal	47
Garancia	Oldal	48
Garanciális ügyek lebonyolítása	Oldal	48
Szerviz	Oldal	48
EU Megfelelőségi nyilatkozat	Oldal	49

A használt piktogramok listája

A felhasználói kézikönyvben, a csomagoláson és a típusábrán a következő figyelmeztetéseket használjuk:

 	<p>Olvassa el a használati utasítást!</p>	 <p>Viseljen fülvédőt!</p>
	<p>VESZÉLY! Ez a szimbólum a „Veszély” figyelmeztető szóval együtt olyan nagyfokú kockázatot jelöl, amelyet ha nem akadályoznak meg, akkor annak halál vagy súlyos sérülés lehet a következménye.</p>	 <p>Alkatrész csere vagy tisztítás előtt, illetve ha nem használja, kapcsolja ki a terméket, majd húzza ki a tápkábelt a hálózati aljzatból.</p>
	<p>FIGYELEMEZTETÉS! Ez a szimbólum a „Figyelmeztetés” figyelmeztető szóval együtt olyan közepes kockázatot jelöl, amelyet ha nem akadályoznak meg, akkor annak halál vagy súlyos sérülés lehet a következménye.</p>	 <p>Ne tegye ki eső hatásának</p>
	<p>VIGYÁZAT! Ez a szimbólum a „Vigyázat” figyelmeztető szóval együtt olyan alacsony kockázatot jelöl, amelyet ha nem akadályoznak meg, akkor annak enyhe vagy közepes sérülés lehet a következménye.</p>	 <p>Váltakozó áramerősség/ feszültség</p>  <p>Egyenáram/feszültség</p>
	<p>Fűrészlánc olajozása</p>	 <p>A fűrészlánc haladási iránya.</p>
	<p>A fűrészlánc haladási iránya.</p>	 <p>A CE jelölés azt jelzi, hogy a termék megfelel a rá vonatkozó EU irányelveknek.</p>
	<p>Biztonsági információk Használati útmutató</p>	
	<p>Mindig két kézzel használja cserjevágó gépet</p>	 <p>Ügyeljen arra, ne hogy a cserjevágó gép visszarúgjon, és hogy ne érjen a láncvezető hegyéhez</p>

AKKUS CSERJEVÁGÓ GÉP 20 V

● Bevezető

Gratulálunk új termékének vásárlása alkalmából. Ezzel a döntésével vállalatunk értékes terméke mellett döntött. A használati utasítás ezen termék része. A biztonságra, a használatára és a megsemmisítésre vonatkozó fontos tudnivalókat tartalmazza. A termék használata előtt ismerje meg az összes használati és biztonsági tudnivalót. A terméket csak a leírtak szerint és a megadott felhasználási területeken alkalmazza. A termék harmadik személy számára való továbbadása esetén kézbesítse vele annak a teljes dokumentációját is.

● Rendeltetészerű használat

Az akkus cserjevágó gép kizárólag fa fűrészelésére készült. Ez a cserjevágó gép nem alkalmas fák kivágásához. A termék nem használható semmilyen más típusú alkalmazáshoz (pl. falazat, műanyag vagy élelmiszer vágásához). Ha a cserjevágó gépet a rendeltetéstől eltérő munkákhoz használják, akkor az a használó vagy más személyek súlyos sérülését okozhatja.

Az akkus cserjevágó gépet csak egy személy használhatja fa fűrészeléséhez. A cserjevágó gépet a jobb kezével a fogantyún, a bal kezével pedig a fogófelületen kell tartani. A cserjevágó gép használata előtt a használónak el kell olvasnia és meg kell értenie a felhasználói kézikönyvben található összes információt és utasítást. A használónak megfelelő személyes védőfelszerelést kell viselnie. A gallyazófűrészrel csak fát szabad fűrészelni. Az olyan anyagokat, mint műanyag, kő, fém vagy idegen testeket (pl. szegeket vagy csavarokat) tartalmazó fa, nem szabad feldolgozni!

A termék bármely más használata vagy módosítása nem megfelelő használatnak minősül, és olyan veszélyekkel járhat, mint halál, életveszélyes sérülések és megrongálódás. A gyártó nem vállal felelősséget a rendellenes használatból okozott károkért.

Ez a termék háztartási és hasonló használatra készült. Ez a termék kereskedelmi használatra nem alkalmas.

A terméket felnőttek általi használatra tervezték. 16 év feletti fiatalok csak felügyelet mellett használhatják a terméket. A szerszám működtetője felelős azokért a balesetekért vagy sérülésekért, amelyek más embereket érintenek, vagy mások vagyontárgyait érintik.

A termék az X 20 V TEAM sorozat része, és az X 20 V TEAM sorozat akkumulátoraival működtethető. Az akkumulátorok csak az X 20 V TEAM sorozat töltővel tölthetők.

● Szállítás terjedelme

⚠ FIGYELEMEZTETÉS!

- ▶ A termék és a csomagolás nem gyerekjáték! A gyerekeknek nem szabad a műanyag zsákokkal és kis részekkel játszani! Fulladás veszélye áll fenn!

- 1x Akkus cserjevágó gép
- 1x Lánccvezető (vezetősín) (már felszerelve)
- 1x Fűrészlánc (már felszerelve)
- 1x Vezetőlemez védőburkolata
- 1x Olajos palack 50 ml bio lánccolajjal (modellszám: HG10050)
- 1x Használati útmutató

● Alkatrészjegyzék

A ábra

- 1 Elülső kézvédő
- 2 Fogantyú területe
- 3 Kapcsolózár
- 4 Be-/kikapcsoló
- 5 Fogantyú
- 6 Hátsó kézvédő
- 7 Lánccvezető burkolat
- 8 Rögzítőcsavar
- 9 Fűrészrúd (vezetősin)
- 10 Fűrészlánc
- 11 Penge burkolat

B/C ábra

- 12 Akkumulátoregység*
- 13  (gomb töltési szint)
- 14 Töltési szint LED-ek (piros/narancssárga/zöld)
- 15 Akkumulátoregység kioldó gomb
- 16 Akkumulátor töltő (gyors akkumulátor töltő)*
- 17 Töltés jelzőlámpa LED – piros
- 18 Töltés jelzőlámpa LED – zöld
- 19 Hálózati kábel hálózati dugóval

* Az akkumulátoregység és a töltő nem tartozék.

● Műszaki adatok

20 V akkus cserjevágó gép, PGHSA 20-Li B1

Névleges bemeneti feszültség	20 V 
Védelmi osztály	IP20
Lánccvezető: Hangzhou Fangcheng Tools Manufacture Co., Ltd.	030
Lánc: Hangzhou Fangcheng Tools Manufacture Co., Ltd.	030.043.32
Lánc fogosztása	8,5 mm (1/3")
Lánc szélessége	1,1 mm
A lánckerék fogai	6
A lánccvezető hossza kb.	192 mm
Fűrészelés hossza	160 mm
Tömeg (töltő + akkumulátorok nélkül)	kb. 1,42 kg

Kapcsolózár

A készülék bekapcsolásához fel kell engedni a bekapcsoló gombot.

Biztonsági lánccfék be-/kikapcsoló gomb

A be-/kikapcsoló gomb elengedésekor a termék azonnal kikapcsol.

Fogantyú hátsó kézvédővel

Védi a kezét az ágakkal és a gallyakkal szemben, amikor a fűrész miatt leválnak.

Fűrészlánc kis visszaugrással

Segít felfogni a visszaugrást a speciálisan kifejlesztett vezérlőrendszerekkel.

Javasolt környezeti hőmérséklet

Hőmérséklet	max. 50 °C
Töltési folyamat	4–40 °C
Működtetés	-20–50 °C
Tárolás	0–45 °C

Zajkibocsátási érték

A mért értékek az EN 62841 szabvány szerint van meghatározva. Az elektromos szerszám A-névleges zajszintje általában a következő:

Hangnyomás szint L_{pA} 79,5 dB

Bizonytalanság K_{pA} 3 dB

Mért

hangteljesítményszint

L_{WA} :

garantált 92 dB

mért 89,5 dB

Bizonytalanság K_{WA} 2,35 dB

Rezgéskibocsátási érték

A rezgés teljes értéke (háromtengelyű vektorösszeg) az EN 62841 szabvány szerint lett meghatározva:

Vibráció (a_h) 7,644 m/s^2 ,

$K=1,5 m/s^2$

FIGYELEMTETÉS!

- ▶ Viseljen fülvédőt!
- ▶ Az elektromos szerszám tényleges használata során a rezgés kibocsátás a szerszám használatának módjaitól, különösen a munkadarab fajtájától függően eltérhet a névleges összértéktől.
- ▶ Azonosítani kell a gépkezelő védelmét szolgáló biztonsági intézkedéseket, amelyek a tényleges használati feltételek mellett fennálló kockázat felmérésén alapulnak (figyelembe véve a működési ciklus valamennyi részét, így a szerszám kikapcsolási idejét és annak üresjáraton való működését a kapcsolási idő után).

MEGJEGYZÉS

- ▶ A névleges rezgési és zaj érték mérése standard bevizsgálási módszerrel történt, és használatával a szerszámok egymással összehasonlíthatók.
- ▶ A névleges teljes rezgési érték és a névleges zajkibocsátási érték is használható a kitétség előzetes értékelésére.



Általános biztonsági utasítások

- Az elektromos szerszámokra vonatkozó általános biztonsági figyelmeztetések

FIGYELEMTETÉS!

Olvassa el az elektromos kéziszerszámhoz mellékelt összes biztonsági figyelmeztetést, utasítást, ábrát és specifikációt. Az alább felsorolt utasítások be nem tartása áramütést, tűzveszélyt és/vagy súlyos sérülést idézhet elő.

Őrizzen meg minden figyelmeztetést és utasítást, hogy később is elő tudja majd venni.

Az „elektromos kéziszerszám” megnevezés a figyelmeztetésekben egyaránt vonatkozik a hálózati feszültségről meghajtott elektromos kéziszerszámokra (hálózati vezetékkel rendelkező elektromos kéziszerszámok), valamint az akkumulátorral működtetett elektromos kéziszerszámokra (hálózati akkus elektromos kéziszerszámok).

A munkaterület biztonsága

- **A munkaterület legyen tiszta és jól megvilágított.** A munkahelyen uralkodó rendtelenségnek vagy a rossz megvilágításnak baleset lehet a következménye.
- **Ne használjon elektromos szerszámokat robbanásveszélynek kitett környezetben, például olyan helyen, ahol éghető folyadékok, gázok vagy porok találhatóak.** Az elektromos kéziszerszámok szikrákat képeznek, amelyek meggyújthatják a porokat vagy gázokat.

- **Tartsa távol a gyermekeket és az illetéktelen személyeket, amikor elektromos kéziszerszámmal dolgozik.** A figyelem elterelődése miatt elveszíheti uralmát a készülék felett.

Elektromos biztonság

- **Az elektromos kéziszerszám hálózati csatlakozódugójának illeszkednie kell az alkalmazott elektromos aljzathoz. Soha és semmiképpen se módosítsa a csatlakozódugót. Ne használjon adapteres csatlakozódugókat a földelt elektromos kéziszerszámokhoz.** Az eredeti csatlakozódugó és megfelelő hálózati aljzat alkalmazásával megelőzi az áramütés veszélyét.
- **Ne érjen földelt felületekhez, ilyenek pl. a csövek, fűtőtestek, tűzhelyek vagy hűtőszekrények.** Az áramütés kockázata nagyobb, ha a teste le van földelve.
- **Ne tegye ki az elektromos kéziszerszámot esőnek vagy nedves környezetnek.** Az elektromos kéziszerszámba bekerülő víz megnöveli az áramütés kockázatát.
- **Ne használja a kábelt helytelen módon. Soha ne használja a kábelt az elektromos kéziszerszám hordozására, húzására vagy lecsatlakoztatására. Tartsa távol a vezetéket hőtől, olajtól, éles szegélyektől és mozgó alkatrészekről.** A sérült vagy összegabalyodott vezetékek megnövelik az áramütés veszélyét.
- **Az elektromos szerszám szabadtéri üzemeltetéséhez használjon szabadtéren használható hosszabbító kábelt.** A szabadtéren használható kábel alkalmazása csökkenti az áramütés kockázatát.

- **Ha elkerülhetetlen az elektromos kéziszerszám használata nedves helyen, használjon földzárlat-megszakítóval (RCD) ellátott tápellátást.** Az RCD használata csökkenti az áramütés veszélyét.

Személyi biztonság

- **Legyen figyelmes, ügyeljen arra, amit csinál, és józan ésszel fogjon a munkához, ha elektromos kéziszerszámot használ. Ne használjon elektromos kéziszerszámot, ha fáradt, kábítószert, alkoholt vagy gyógyszer befolyása alatt áll.** Az elektromos kéziszerszám üzemeltetése közben egy pillanatnyi figyelmetlenség is súlyos személyi sérülést okozhat.
- **Használjon személyi védőfelszerelést. Mindig viseljen védőszemüveget.** A védőfelszerelések, mint például porvédő maszk, csúszásmentes lábbeli, sisak és hallásvédő, rendeltetésszerű használata révén elkerüli a sérülési veszélyeket.
- **Akadályozza meg a véletlen indítást. Ügyeljen arra, hogy a kapcsoló kikapcsolt állásban legyen, mielőtt a szerszámot tápforrásra és/vagy akkumulátoregységre csatlakoztatja, felveszi vagy viszi.** Balesetekhez vezethet, ha a hálózatra csatlakoztatott szerszámot úgy viszi, hogy közben az ujjja a bekapcsoló gombon van, vagy ha a hálózati csatlakozódugót olyankor dugja be az aljzatba, amikor be van kapcsolva a szerszám.
- **Vegye ki a szerszámkulcsot és a beállító szerszámot, mielőtt az elektromos kéziszerszámot bekapcsolná.** Az elektromos szerszám mozgó alkatrészén felejtett csavarkulcs vagy eszköz személyi sérülést okozhat.

- **Ne hajoljon a szerszám fölé. Vegyen fel stabil testhelyzetet, és mindig tartsa meg az egyensúlyát.** Ezáltal jobban tudja irányítani az elektromos kéziszerszámot a legváratlanabb helyzetben is.
- **Viseljen megfelelő ruhát. Ne hordjon laza, bő ruhát, és ne viseljen ékszert. Tartsa távol haját, ruházatát és kesztyűjét a mozgó alkatrészekről.** A laza ruházatot, az ékszert vagy a hosszú haját becsíphetik a mozgó alkatrészek.
- **Ha az elektromos kéziszerszámot poreszívó vagy porfelfogó eszközzel szerelik fel, akkor győződjön meg arról, hogy ezek előírászerűen vannak-e csatlakoztatva, és használja őket a rendeltetésüknek megfelelően.** Porgyűjtő használata csökkentheti a porral járó veszélyeket.
- **Ne hagyja, hogy a rendszeres használat során megszerzett tapasztalat miatt túl magabiztossá váljon, és emiatt figyelmen kívül hagyja a biztonsági irányelveket.** A gondatlan kezelés a másodperc töredéke alatt balesetet okozhat.

Az elektromos szerszám üzemeltetése és gondozása

- **Ne terhelje túl az elektromos kéziszerszámot. A munkájához használja az arra alkalmas elektromos kéziszerszámot.** A helyesen megválasztott elektromos szerszám jobban és biztonságosabban működik a megadott teljesítmény-területen.
- **Ne használja az elektromos kéziszerszámot, ha nem lehet a bekapcsoló segítségével be- vagy kikapcsolni.** Az olyan elektromos kéziszerszám, amely nem irányítható a kapcsolóval, veszélyes és javításra szorul.

- **Húzza ki a hálózati csatlakozó dugót az aljzatból, mielőtt beállításokat végezne, tartozékot cserélne vagy az elektromos kéziszerszámot félretenné.** Az ilyen megelőző biztonsági óvintézkedések csökkentik az elektromos kéziszerszám véletlen beindításának kockázatát.
- **A használaton kívüli elektromos szerszámokat gyermekektől távol tárolja, és ne engedje meg, hogy olyan személyek használják az elektromos szerszámot, akik nem ismerik azt, vagy nincsenek tisztában ezekkel a biztonsági utasításokkal.** Az elektromos kéziszerszámok veszélyt jelentenek a gyakorlatlan felhasználó kezében.
- **Gondosan ápolja az elektromos szerszámot és tartozékait. Ellenőrizze a mozgó részek beállítását és rögzítését, vizsgáljon meg minden részt, nem sérült-e, és ellenőrizze, nem állnak-e fenn olyan körülmények, amelyek befolyásolhatják az elektromos kéziszerszámok helyes kezelését. Használat előtt javíttassa meg a sérült elektromos kéziszerszámot.** A rosszul karbantartott elektromos szerszámok sok balesetet okoznak.
- **A vágószerszámok legyenek mindig élesek és tiszták.** A megfelelően karbantartott és kiélezett vágóélekkel rendelkező vágószerszámok kevésbé hajlamosak az elgömbülésre, valamint könnyebben kezelhetők.

- **Az elektromos kéziszerszámot, tartozékot, vágófeltéteket, stb. mindig ezen biztonsági utasításoknak megfelelően használja, mindig vegye figyelembe a munkakörülményeket, és legyen tekintettel a megmunkálandó munkadarabra.** Az elektromos kéziszerszám előírt rendeltetési céltól eltérő használata veszélyes helyzetet eredményezhet.
- **Tartsa szárazon, tisztán, olajtól és zsírtól mentesen a fogantyúkat és a tartófelületeket.** Ha csúszósak a fogantyúk és megfogható felületek, akkor váratlan helyzetben nem lehet biztonságosan kezelni a készüléket.

Az akkumulátorral működő szerszám üzemeltetése és gondozása

- **Csak a gyártó által meghatározott töltőt használja.** Az olyan töltő, amely egy típusú akkumulátoregységhez alkalmas, tűzveszélyt okozhat, ha más típusú akkumulátoregységhez használja.
- **Az elektromos szerszámokat csak speciálisan meghatározott akkumulátoregységekkel használja.** Bármely más akkumulátoregység használata sérülés- vagy tűzveszélyt okozhat.
- **Amikor nem használja az akkumulátoregységet, tartsa távol más fémtárgyaktól, például gemkapcsoktól, érméktől, kulcsoktól, szögektől, csavaroktól vagy más kis fémtárgyaktól, amelyek kapcsolatba léphetnek vele.** Az akkumulátorok kapcsainak rövidzárlata égési sérülést vagy tüzet okozhat.

- **Nem megfelelő körülmények között folyadék szivároghat az akkumulátorból; ne érjen ehhez. Amennyiben véletlenül hozzáérne, mossa le vízzel. Ha ez a folyadék szembe kerül, kiegészítőleg forduljon orvoshoz.** Az akkumulátorból kiszivárgó folyadék irritációt vagy égési sérülést okozhat.
- **Ne használjon sérült vagy módosított akkumulátoregységet 20 szerszámot.** A sérült vagy megváltoztatott akkumulátor váratlanul működhet, amelynek következtében tűz, robbanás vagy sérülés veszélye áll fenn.
- **Ne tegye ki az akkumulátoregységet tűznek vagy túlzott hőmérsékletnek.** Ha tűznek, vagy 130 °C feletti hőmérsékletnek teszi ki, akkor felrobbanhat.
- **Tartsa be a töltési utasítást, és ne töltsé az akkumulátoregységet vagy a szerszámot az utasításban meghatározott hőmérséklet-tartományon kívül.** Ha a töltést nem megfelelően vagy meghatározott hőmérséklet-tartományon kívül végzik, akkor az megrongálhatja az akkumulátort, és növeli a tűzveszélyt.

Szerviz

- **Az elektromos kéziszerszám szervizelését szakképzett szerelő végezze, csak az eredetivel megegyező cserealkatrészek felhasználásával.** Ezzel biztosítja az elektromos kéziszerszám biztonságának fenntartását.
- **Soha ne szervizeljen sérült akkumulátoregységet.** Az akkumulátoregységet a gyártónak vagy felhatalmazott szerviz szolgáltatónak kell szervizelnie.

- **A cserjevágó gépre vonatkozó speciális biztonsági utasítások**
- **A láncfűrész üzemeltetése közben tartsa az összes testrészét távol a fűrészlánctól. Mielőtt beindítaná a láncfűrész, győződjön meg arról, hogy a fűrészlánc semmihez sem ér hozzá.** A láncfűrész üzemeltetése közben egy pillanatnyi figyelmetlenség is a ruházata vagy a teste beakadását okozhatja a fűrészláncba.
- **A láncfűrész mindig a jobb kezével a hátsó fogantyún és a bal kezével az első fogantyún tartsa.** Ne tartsa fordított kézrendben a láncfűrész, mert ezzel megnöveli a személyi sérülés kockázatát.
- **Viseljen védőszemüveget és hallásvédőt. Javasolt még a fejet, kezeket és lábakat védő felszerelés használata.** A megfelelő védőruházat csökkenti a személyi sérüléseket a kirepülő tárgyaktól vagy a fűrészláncsal való véletlen érintkezéstől.
- **Ne üzemeltesse a láncfűrész fákon.** A láncfűrész üzemeltetése, miközben ön egy fán van, személyi sérülést okozhat.
- **Mindig vegyen fel stabil testhelyzetet, és csak akkor üzemeltesse a láncfűrész, ha rögzített, biztonságos és egyenes felületen áll.** Az olyan csúszós vagy instabil felületek, mint a létrák egyensúlyvesztést okozhatnak, vagy a láncfűrész irányításának elvesztését.
- **Megfeszült faág vágásakor álljon készen az ág visszaütésére.** A faanyagban lévő feszültség feloldásakor a rugóhatás alatt álló ág megütheti a kezelőt és/vagy kiütheti a láncfűrész, irányíthatatlanná téve azt.
- **Legyen különösen elővigyázatos a bokrok és facsometék vágásakor.** A vékony anyag befoghatja a fűrészláncot és maga felé csaphatja vagy kiütheti az egyensúlyából.
- **A leállított fűrész az első fogantyúnál fogva kell hordani, a testtől elfelé irányítva. A láncfűrész szállításakor vagy tárolásakor mindig helyezze fel a láncvezető védőburkolatát.** A láncfűrész megfelelő bánásmódja csökkenti a mozgó fűrészláncsal való véletlen érintkezés esélyét.
- **Tartsa be a kenésre, láncfeszítésre és tartozékcsere-re vonatkozó utasításokat.** A nem megfelelően feszes vagy olajozott lánc eltörhet, vagy megnövelheti a visszarúgás esélyét.
- **Tartsa szárazon, tisztán, olajtól és zsírtól mentesen a fogantyúkat.** A zsíros, olajos fogantyúk csúszósak, ami az irányítás elvesztésére vezethet.
- **Csak fát vágjon. Ne használja a láncfűrész a rendeltetési céltól eltérő módon. Például, ne használja a láncfűrész műanyagok, falazóanyagok vagy nem fa építőanyagok vágására.** A láncfűrésznek az előírt rendeltetési céltól eltérő célra való használata veszélyes helyzetet okozhat.
- **Tartsa ez elektromos kéziszerszámot a szigetelt tartófelületeknél, mivel a fűrészlánc burkolat alatti vezetékkel érinthet.** A „feszültség” alatti vezetékkel érintkező fűrészláncok „feszültség” alá helyezhetik az elektromos kéziszerszám burkolat nélküli fémrészeit, és a gépkezelő áramütést szenvedhet.
- **Ez a láncfűrész nem alkalmas fák kivágásához.** Ha láncfűrész a rendeltetéstől eltérő munkákhoz használják, akkor az a használó vagy más személyek súlyos sérülését okozhatja.

- **A beszorult anyag eltávolítása, a láncfűrész tárolása vagy szervizelése során tartsa be az összes utasítást. Ellenőrizze, hogy a kapcsoló ki van-e kapcsolva, és az akkumulátort eltávolították-e.**

A láncfűrész váratlan működése a beszorult anyag eltávolítása vagy szervizelése közben súlyos személyi sérülést okozhat.

● **A visszarúgás okai és annak használó általi megelőzése**

Visszarúgás akkor fordulhat elő, ha a láncvezető vége vagy a csúcsa megérint egy tárgyat, vagy ha a fa körbezárja, és beszorítja a vágásba a fűrészláncot.

Ha a láncvezető csúcsa nekiütközik valaminek, az egy hirtelen fordított irányú hatást eredményezhet, ami fel és a kezelő felé dobja vissza a láncvezetőt.

A fűrészlánc becsípése a láncvezető felső részé mentén hirtelen visszadobhatja a láncvezetőt a kezelő felé.

Ezen visszahatások bármelyike a fűrész feletti irányítás elvesztését okozhatja, ami súlyos személyi sérülést eredményezhet. Ne hagyatkozzon kizárólag a fűrészbe épített biztonsági eszközökre. Láncfűrész-használóként néhány lépést meg kell tennie ahhoz, hogy a favágás baleset- és sérülésmentes legyen.

A visszarúgást a szerszám helytelen használata, illetve a nem megfelelő üzemeltetési bánásmód okozza, az alább felsorolt megfelelő óvintézkedések alkalmazásával kerülhető el:

- **Szoroson markolja a szerszámot, az ujjai öleljék át a láncfűrész fogantyúit, mindkét kezét tartsa a fűrészben, és olyan testhelyzetet vegyen fel, amely lehetővé teszi a visszarúgás erejének való ellenállást.** A kezelő irányíthatja a visszarúgás erejét, ha megtette a megfelelő óvintézkedéseket. Ne engedje el a láncfűrész.

- **Ne értékelje túl saját képességeit, és ne vágjon vállmagasság felett.**

Ez segít megelőzni a láncvezető végének véletlen érintkezését más tárgyakkal, és lehetővé teszi a láncfűrész jobb kezelhetőségét váratlan helyzetekben.

- **Csak a gyártó által előírt tartalék láncvezetőket és láncokat használja.**

A nem megfelelő tartalék láncvezetők és láncok a lánc törését és/ vagy visszarúgást okozhatnak.

- **Tartsa be a gyártónak a fűrészlánc élézésére és karbantartására vonatkozó utasításait.**

A mélységkorlátozó magasságának csökkenése a visszarúgások számának növekedését eredményezheti.

● **További biztonsági előírások**

- Gondosan tartsa be a jelen útmutatóban található karbantartási, vezérlési és szervizelési utasításokat. A sérült védőfelszerelés és alkatrészeket meg kell javítani, vagy ki kell cserélni, kivéve, ha a jelen útmutató másként rendelkezik.
- Javasoljuk, hogy a láncfűrész elször használó személyek legalább fűrészrönkön vagy -kereten gyakorolják a fatörzsek vágását.
- Ha domboldalon fűrészelsz, mindig a rönk feletti területen álljon. Ahhoz, hogy fűrészelés közben megőrizze a teljes irányítást, csökkentse a vágás végén a nyomást anélkül, hogy lazítaná a fogást a cserjevágó gép fogantyúin. Ügyeljen arra, hogy a fűrészlánc ne érjen a talajhoz. A vágás befejezése után várjon, amíg a cserjevágó gép leáll, mielőtt eltávolítja onnan. Mindig kapcsolja ki a cserjevágó gép motorját, mielőtt fák között váltana.
- A szennyeződést, laza kérget, szegeket, kapcsokat és huzalokat el kell távolítani a fáról.
- **Soha ne használjon a PARKSIDE által nem javasolt tartozékokat.** Mivel emiatt fennáll az áramütés vagy tűz veszélye.

● Rezgés és zajcsökkentés

A zaj- és vibráció-kibocsátás hatásának csökkentése érdekében, csökkentse a munkaidőt, használjon alacsony vibrációjú és alacsony zajszintű üzemmódokat, valamint viseljen védőfelszerelést.

Vegye figyelembe a következő pontokat a vibráció és zaj kockázatának minimalizálása érdekében:

- A terméket csak a kivételének és a jelen használati útmutatónak megfelelően használja.
- Biztosítsa, hogy a termék jó állapotban legyen, és jól karban legyen tartva.
- A megfelelő tartozék szerszámokat használja a termékhez, és győződjön meg arról, hogy azok jó állapotban vannak.
- Szorosan fogja a fogantyút/tartófelületet.
- A terméket a jelen használati útmutatónak megfelelően tartsa karban, és megfelelően olajozza meg (ha szükséges).
- Tervezze meg a munkáját, hogy be tudja osztani, ha nagy vibrációjú szerszámot használ hosszabb időn keresztül.

● Viselkedés vészhelyzetben

Ismerje meg a termék használatát a jelen használati útmutatónak megfelelően. Jegyezze meg a biztonsági figyelmeztetéseket, és tartsa be őket. Ez segít elkerülni a kockázatokat és veszélyeket.

- Mindig legyen óvatos, amikor a terméket használja, hogy időben fel tudja ismerni és kezelni tudja a kockázatokat. A gyors közbeavatkozás súlyos sérülésektől, és a készülék rongálódásától menthet meg.
- Kapcsolja ki a terméket, és válassza le a hálózati aljzatról, amennyiben hibásan működik. Ellenőriztesse a terméket szakemberrel, és szükség esetén javíttassa meg, mielőtt újra használná.

● Maradék kockázatok

Még a termék megfelelő működtetése és kezelése esetén is fennmaradnak bizonyos kockázatok. A termék szerkezete és felépítése miatt az alábbi veszélyek állhatnak fenn:

- Vágási sérülés
- Halláskárosodást szenved, ha hallásvédő nélkül dolgozik.
- Egészségkárosodás a kéz/kar rezgésből adódóan, ha a kéziszerszámot hosszú ideig használja, vagy nem megfelelően használja, vagy tartja karban.

FIGYELEMEZTETÉS!

- ▶ Ez a termék működés közben elektromágneses mezőt képez! Ez a terület az aktív vagy passzív orvosi implantátumokat bizonyos körülmények között befolyásolhatja! A súlyos vagy végzetes sérülés veszélyének csökkentése érdekében javasoljuk, hogy az orvosi implantátumokkal élő személyek kérjék ki az orvosuk és az orvosi implantátumok gyártójának véleményét, mielőtt a termékkel dolgozni kezdenének!

● Első használat

● Tartozékok

A termék biztonságos és megfelelő működtetéséhez mindig viseljen megfelelő személyes védőfelszerelést.

Ide tartozik:

- Védőszemüveg
- Fülvédő
- Védőkesztyű
- Védőcipő

● Kicsomagolás

1. Nyissa ki a csomagolást, és óvatosan vegye ki a terméket.
2. Távolítsa el a csomagolóanyagot, valamint a csomagolást és a szállításbiztosítókat (ha vannak).
3. Ellenőrizze, hogy minden megvan-e.
4. Ellenőrizze, hogy a terméken nincsenek szállítási sérülések.

⚠ FIGYELEMTETÉS!

- ▶ A termék és csomagolóanyagok nem játékok! A gyerekeknek nem szabad megengedni, hogy a műanyag zsákokkal és kis részekkel játszanak! Fulladás veszélye áll fenn

● Összeszerelés

⚠ FIGYELEMTETÉS!

- ▶ Mindig viseljen védőkesztyűt, amikor a gallyazófűrészsel dolgozik, és csak eredeti alkatrészeket használjon. Kapcsolja ki a terméket, és távolítsa el az akkumulátort [12], mielőtt bármilyen munkát végezne a cserjévágó gépen. Sérülésveszély!

A cserjévágó gép működtetése előtt kötelező teendők:

- A fűrészlánc kenése
- Akkumulátor behelyezése

● A fűrészrúd és fűrészlánc összeszerelése

⚠ FIGYELEMTETÉS!

- ▶ A sérülések elkerülése érdekében mindig viseljen védőkesztyűt a termék összeszerelése közben.

1. A terméket vízszintes felületre helyezze.
2. Fordítsa el a rögzítőcsavart [8] az óramutató járásával ellentétes irányba, amíg a láncvezető burkolatot [7] le nem lehet venni.
3. Vegye le a láncvezető burkolatot [7].
4. Vegye le az elhasznált fűrészláncot a fűrészrúdról [9].
5. Terítse ki az új fűrészláncot [10] egy hurokban.
6. Illessze a fűrészláncot [10] a fűrészrúd hornyába [9], ügyeljen arra, hogy a láncfűrész vágópengéi ugyanabba az irányba mutassanak, mint az ábra [20] a fűrészrúdon.

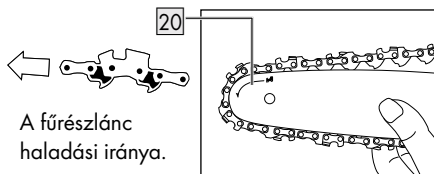

7. Ügyeljen arra, hogy a fűrészlánc laza [21] része a fűrészrúd alján legyen, ahol a termékhez illeszkedik.

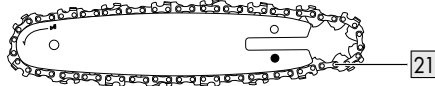

8. Igazítsa be és illessze be a fűrészrúdon [9] lévő furatot a láncfeszítő csapba [23].

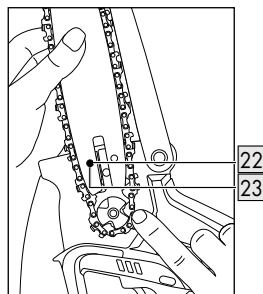
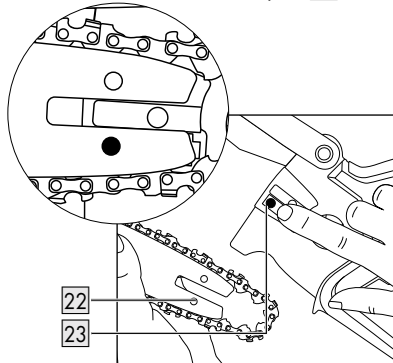

9. Nyomja a fűrészrudat a termék felé, amíg a fűrészláncot [10] fel nem lehet szerelni a láncvezetőre [24]. Ellenőrizze, hogy a fűrészlánc [10] megfelelően illeszkedik-e a láncvezetőn [24] lévő nyílásokhoz.

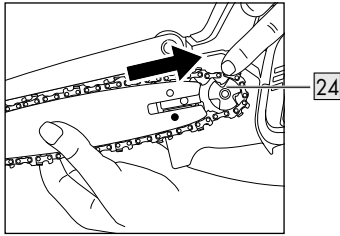

10. Szerelje fel a láncvezető burkolatot [1].

11. A meghúzáshoz forgassa el a rögzítőcsavart [8] az óramutató járásával megegyező irányba.

● A fűrészlánc megfeszítése

A fűrészlánc [10] rendszeres meghúzása biztonságot nyújt a használó számára, és csökkenti és/vagy megakadályozza a kopást és a lánc sérülését. Javasoljuk a használónak, hogy a munka megkezdése előtt és kb.

10 perces időközönként vizsgálja meg a lánc feszességét, és szükség esetén igazítsa. A lánc a fűrészsel végzett munka során felmelegszik, ezért kissé kitágul. Ezek a „bővülések” különösen az újabb láncoknál várhatók.

MEGJEGYZÉS

- ▶ Ne akkor húzza meg újra, és ne akkor cserélje ki a láncot, amikor forró, mert a lehűlés után kissé zsugorodik. Ha ezt nem tartja be, akkor az a vezetősín [9] vagy a motor sérülését okozhatja, mivel a lánc most túl feszes a lemezen. A lánc feszessége és kenése jelentősen befolyásolja a lánc élettartamát.

A lánc akkor van megfelelően megfeszítve, ha nem lóg a sín alján, és a kesztyűs kézzel teljesen körbe lehet forgatni. Ha a fűrészláncot [10] 9 N-nal (kb. 1 kg) feszítik, a fűrészlánc [10] és a vezetősín [9] közötti rés nem lehet nagyobb 2 mm-nél.

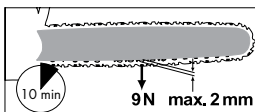

⚠ FIGYELEMTETÉS!

- ▶ Kapcsolja ki a terméket, és távolítsa el az akkumulátort [12], mielőtt bármilyen karbantartási munkát végezne.

1. Lazítsa meg a rögzítőcsavart [8] a láncvezető burkolaton [7].
2. A láncfeszítő csapon lévő rugó automatikusan kellő feszültséget biztosít.
3. Húzza meg ismét a láncvezető burkolat [7] rögzítőcsavarját [8].

MEGJEGYZÉS

- ▶ Az új láncfűrész láncfeszességét [10] legfeljebb 5 vágás után újra be kell állítani.

● Az akkumulátoregység behelyezése/kivétele

- Az akkumulátoregység töltése: Illeszse az akkumulátoregységet (B [12]) a fogantyúhoz, és csúsztassa bele. Ellenőrizze, hogy hallhatóan a helyére kattant-e.
- Az akkumulátoregység kivétele: Nyomja meg a kioldógombot (B [15]) az akkumulátoregységen. Húzza ki az akkumulátoregységet (B [12]).

● Az akkumulátoregység töltési szintjének ellenőrzése (B ábra)

- Nyomja meg a [] gombot (B [13]). A töltöttségi szint jelzőlámpa LED-ek (B [14]) világitani kezdenek.

LED (B [14])	Töltési szint
Piros/narancssárga/zöld	Maximum
Piros/narancssárga	Közepes
Piros	Alacsony

Az akkumulátoregység töltése (C ábra)

⚠ FIGYELEMTETÉS! SÉRÜLÉSVESZÉLY!



Mindig húzza ki az akkumulátor töltőt (C 16) a hálózati aljzataból, mielőtt kiveszi az akkumulátoregységet (B 12) a töltőből, vagy behelyezi az akkumulátoregységet.

MEGJEGYZÉS

- ▶ Az akkumulátoregység (B 12) bármikor tölthető az élettartama csökkentése nélkül.
- ▶ A töltési folyamat megszakítása nem károsítja az akkumulátoregységet (B 12).
- Működtetés előtt töltsse fel az akkumulátoregységet (B 12), ha közepes vagy alacsony a töltési szintje.
- A töltés jelzőlámpa LED-jei piros (C 17) és zöld (C 18) a töltő (C 16) és az akkumulátoregység töltési állapotát jelzik (B 12):

LED	Állapot
A piros LED világít	Az akkumulátoregység (B 12) töltés alatt van
A zöld LED világít	Az akkumulátoregység (B 12) teljesen feltöltődött
A zöld és piros LED villog	Az akkumulátoregység (B 12) meghibásodott
A piros LED villog	Az akkumulátoregység (B 12) túl hideg vagy túl meleg
A zöld LED világít (akkumulátoregység nélkül)	A töltő kész

1. Helyezze be akkumulátoregységet (B 12) a töltőbe (C 16).
2. Csatlakoztassa a töltő hálózati kábelét a hálózati csatlakozódugóval (C 19) a hálózati aljzathoz.
3. Amikor az akkumulátoregység (B 12) teljesen feltöltődött:
 - Húzza ki a töltő (C 16) hálózati csatlakozódugóját (C 19) a hálózati aljzataból.
 - Vegye ki az akkumulátoregységet a töltőből (C 16).

Töltési idő

Töltési idő Töltő	2 Ah akkumulátoregység PAP 20 B1/B2	4 Ah akkumulátoregység PAP 20 B3	4 Ah Smart PAPS 204 A1	8 Ah Smart PAPS 208 A1
Max. 2,4 A PLG 20 A4/C1 töltő	60 perc	120 perc	120 perc	210 perc
Max. 3,5 A PLG 20 C2 töltő	45 perc	80 perc	80 perc	165 perc
Max. 4,5 A PLG 20 A3/C3 töltő	35 perc	60 perc	50 perc	120 perc
Max. 4,5 A PDSLK 20 A1 töltő	35 perc	60 perc	50 perc	120 perc
Töltő Smart PLGS 2012 A1	35 perc	35 perc	35 perc	45 perc

* Töltő

** Akkumulátoregység

● **Működtetés**

⚠ FIGYELEMTETÉS!

- ▶ Csak akkor kapcsolja be a cserjevágó gépet, ha a láncevezető, a fűrészlánc és a lánckerék burkolata megfelelően össze van szerelve.
- ▶ Álljon biztonságos helyzetben. Indítás előtt ellenőrizze, hogy az akkus cserjevágó gép nem ér-e tárgyhoz.
- ▶ Soha ne működtesse a terméket elülső kézvédő nélkül [1]. Sérülésveszély!

● **Bekapcsolás**

1. Helyezze be az akkumulátort [12] a készülékbe (lásd: „Az akkumulátor behelyezése/kivétele”).
2. Indítás előtt ellenőrizze az akkumulátor töltöttségi állapotát [12].
3. Mindkét kezével erősen fogja a terméket úgy, hogy a jobb keze a fogantyún [5], a bal keze pedig a markolat [2] van. A hüvelykujjával és az ujjával szorosan fogja a fogantyút [5].

⚠ FIGYELEMTETÉS!

- ▶ Soha ne használja a terméket fél kézzel. Sérülésveszély!
4. A bekapcsoláshoz a hüvelykujjával vagy a mutatóujjával nyomja meg a kapcsolózárát [3], majd nyomja meg a be-/kikapcsoló gombot [4]; a készülék maximális sebességgel kezd működni. Engedje el a kapcsolózárát [3].
 5. A termék a be-/kikapcsoló gomb [4] elengedésekor kikapcsol. A készülék nem kapcsolható folyamatos működésre.

● **A fűrészrúd cseréje**

1. Kapcsolja ki a terméket, és vegye ki az akkumulátoregységet [12] a termékből.
2. A terméket vízszintes felületre helyezze.
3. Fordítsa el a láncevezető burkolatának [7] rögzítőcsavarját [8] az óramutató járásával ellentétes irányba a láncevezető

burkolatának [7] meglazításához vagy levételéhez.

4. Vegye le a fűrészrudat [9] és a fűrészláncot [10]. A szétszereléshez tartsa a fűrészrudat [9] kb. 45 fokos szögben felfelé döntve, hogy könnyebben le tudja venni a fűrészláncot [10] a láncevezetőről.
5. Cserélje ki a fűrészrudat [9], és szerelje fel a fűrészrudat és a fűrészláncot a „A fűrészrúd és a fűrészlánc felszerelése” részben leírtak szerint.

MEGJEGYZÉS

- ▶ A fűrészlánc megfeszítésének leírása az „Összeszerelés” részben található.

● **Fűrészelési technikák**

● **Általános információk**

MEGJEGYZÉS

- ▶ A szerszámmal végzett munka során tartsa be a zajvédelmi szabályokat és az egyéb helyi előírásokat. A helyi előírások alkalmassági vizsgálatot írhatnak elő. Egyeztessen az Erdészeti Hivatallal.

- A szennyeződést, laza kérget, szegeket, kapcsokat és huzalokat el kell távolítani a fáról.
- Amikor lejtőn fűrészrel, mindig a fatörzs felett álljon.
- Ahhoz, hogy fűrészelés közben megőrizze a teljes irányítást, csökkentse a vágás végén a nyomást anélkül, hogy lazítaná a fogást a cserjevágó gép fogantyúin. Ügyeljen arra, hogy a fűrészlánc ne érjen a talajhoz. A vágás befejezése után várjon, amíg a cserjevágó gép leáll, mielőtt eltávolítja onnan.
- Mindig kapcsolja ki a cserjevágó gép motorját, mielőtt fák között váltana.
- A terméket akkor lehet jobban irányítani, ha a fűrészrúd alsó szélét használja (lánc húzási irányban).

- A fűrészlánc nem érhet a talajhoz és semmilyen tárgyhoz az anyag átfűrészelése közben, vagy azt követően.
- Ügyeljen arra, hogy a fűrészlánc ne akadjon meg fűrészelés közben. A farönk nem törhet el, és nem törhet össze.
- Kérjük, tartsa be a visszarúgás megelőzése érdekében tett óvintézkedéseket is (lásd a biztonsági információkat).
- Ha domboldalon fűrészel, mindig a rönk feletti területen álljon. Ahhoz, hogy fűrészelés közben megőrizze a teljes irányítást, csökkentse a vágás végén a nyomást anélkül, hogy lazítaná a fogást a cserjevágó gép fogantyúin. Ügyeljen arra, hogy a fűrészlánc ne érjen a talajhoz a vágás befejezése után, várjon, amíg a fűrészlánc leáll, mielőtt leveszi. Mindig kapcsolja ki a cserjevágó gép motorját, mielőtt fák között váltana.

⚠ FIGYELEMTETÉS!

- ▶ Ha a fűrészlánc elakad, ne próbálja erővel kihúzni a terméket. Sérülésveszély áll fenn. Kapcsolja ki a motort, és a termék kiszabadításához használjon kézikart vagy éket.

● Hosszra vágás

A hosszra vágás a kivágott fatörzsek kis részekre fűrészelését jelenti. Álljon biztonságosan, és tartsa egyensúlyban a testsúlyát mindkét lábán. Ha lehet, a törzset ágakkal, rönkökkel vagy ékekkel védeni kell, és alá kell támasztani.

- Ügyeljen arra, hogy a fűrészlánc ne érjen a talajhoz fűrészelés közben.

- Ügyeljen arra, hogy stabil helyzetben és a törzstől feljebb álljon, ha lejtős terepen vág. Ahhoz, hogy fűrészelés közben megőrizze a teljes irányítást, csökkentse a vágás végén a nyomást anélkül, hogy lazítaná a fogást a cserjevágó gép fogantyúin. A vágás befejezése után várjon, amíg a fűrészlánc leáll, mielőtt eltávolítja. Mindig kapcsolja ki a cserjevágó gép motorját, mielőtt fák között váltana.

● A farönk a földön van

Felülről teljesen fűrészelje el a rönköt, és ügyeljen arra, hogy a vágás végén ne érjen a talajhoz. Ha el tudja fordítani a fatörzset, akkor kétharmadig fűrészelje el. Ezután fordítsa meg a fatörzset, és a fennmaradó részt felülről fűrészelje el.

● Gallyazás

A gallyazás a kivágott fa ágainak fűrészelésére szolgál.

⚠ FIGYELEMTETÉS!

- ▶ Sok baleset történik az ágak eltávolítása során. Soha ne vágja le a vastag faágakat, amikor a rönkön áll. Tartsa szem előtt a visszaütési területet, amikor az ágak feszültség alatt vannak.

- A fűrészelés után ne távolítsa el a támasztó ágakat.
- A láncfűrész elakadásának elkerülése érdekében a feszültség alatt álló ágakat lentről felfelé kell vágni. Vastagabb ágakon végzett munka esetén ugyanazt a technikát alkalmazza, mint amikor egy kivágott rönköt fűrészel.
- A rönktől balra és az elektromos láncfűrészhez a lehető legközelebb dolgozzon. Amennyire csak lehet, a fűrész súlya a rönkre nehezedjen.
- A rönk másik oldalán lévő ágak lefűrészeléséhez változtasson helyzetet.
- A kiálló ágakat külön vágja le.

● Hibaelhárítás

Probléma	Lehetséges ok	Hiba kijavítása
A készülék nem indul el.	Az akkumulátoregység 12 lemerült, vagy nincs behelyezve	Ellenőrizze a töltésszintet, és szükség esetén javításokat szakképzett villanyszerelő végezzen.
	Sérült be-/kikapcsoló 4 Sérült motor	Szükség esetén javításokat szakképzett villanyszerelő végezzen.
Rosszabb vágási teljesítmény	Helytelenül felszerelt fűrészlánc 10	Szerelje fel megfelelően a fűrészláncot
	A fűrészlánc 10 tompa	Élezze meg a vágófogat, vagy helyezzen fel új láncot
A fűrész nehezen működik, a lánc lejön	Láncfeszesség nem elegendő	Ellenőrizze a láncfeszességet
	Láncfeszesség nem elegendő	Ellenőrizze a láncfeszességet
A lánc felforrósodik, a fűrészelés során füst képződik, a sín elszíneződik	Túl kevés a láncolaj	A lánc olajozása

● Tisztítás és karbantartás

FIGYELEMTETÉS!

- ▶ A karbantartási és tisztítási munkát mindig úgy végezze, hogy a motort kikapcsolta, és az akkumulátort kivette. Sérülésveszély!
- ▶ A jelen felhasználói kézikönyvben nem ismertetett javítási és karbantartási munkákat a szakszervizünkkel végeztesse el.
- ▶ Csak eredeti pótalkatrészeket használjon. Hagyja lehűlni a terméket, mielőtt bármilyen karbantartási vagy tisztítási munkát végezne. Égési sérülés veszélye áll fenn!
- ▶ A lánc vagy a láncvezető kezelésekor használjon vágásálló kesztyűt. Vágási sérülések veszélye!
- ▶ Kapcsolja ki a terméket, és távolítsa el az akkumulátort, mielőtt bármilyen karbantartási munkát végezne.

● Tisztítás

- Minden használat után tisztítsa meg a gépet. Így meghosszabbíthatja a gép élettartamát, és elkerülheti a baleseteket.
- A fogantyúkat tartsa benzin-, olaj- és zsírmentesen. A fogantyúkat szükség szerint szappanba áztatott nedves ruhával tisztítsa meg. A tisztításhoz ne használjon oldószert vagy benzint!
- Minden használat után tisztítsa meg a fűrészláncot. Ehhez használjon festőecsetet vagy törölt. Ne használjon folyadékokat a lánc tisztításához. Tisztítás után kissé olajozza meg a láncot láncolajjal.
- Tisztítsa meg a szellőzőnyílásokat és a gép felületeit ecsettel, kefével vagy száraz ruhával. Ne használjon folyadékokat a tisztításhoz.

● Fűrészlánc olajozása

⚠ VIGYÁZAT!

- ▶ Rendszeresen tisztítsa meg és olajozza meg a láncot. Így a lánc éles marad, és optimális teljesítményt nyújt a gép számára. A fűrészlánc nem megfelelő karbantartása által okozott sérülés miatt a garancia érvényét veszíti. Vegye ki az akkumulátort, és használjon vágásálló kesztyűt, amikor a láncsal vagy a fűrészrúddal dolgozik.
- ▶ A fűrészrudat és a láncot soha ne használja olaj nélkül. Ha az akkus fűrész túl kevés olajjal használja, a fűrészlánc vágási teljesítménye és élettartama csökken, mivel a lánc gyorsabban tompul. Úgy ismerheti fel, ha túl kevés az olaj, hogy füst keletkezik, vagy a penge színe megváltozik.

⚠ FIGYELEMTETÉS!

- ▶ Kapcsolja ki a terméket, és távolítsa el az akkumulátort, mielőtt bármilyen karbantartási munkát végezne.

- Olajozza meg a láncot tisztítás után, 10 óra használat után, vagy legalább hetente egyszer, attól függően, hogy melyik van előbb.
- Olajozás előtt alaposan meg kell tisztítani a fűrészrudat, különösen a fűrészrúd fogait. E célra használjon kézi kefést és száraz kendőt.
- Olajozza meg az egyes láncszemeket egy tűhegyű olajfecskenedezővel (szakkereskedőknél kapható). Vigyen fel külön olajcseppeket a hézagokra és az egyes láncszemek csúcsaira.

● Karbantartási intervallumok

Rendszeresen végezze el az alábbi táblázatban felsorolt karbantartási műveleteket. A fűrész élettartama a láncfűrész rendszeres karbantartásával meghosszabbodik. Továbbá optimális vágási teljesítményt nyújt, és elkerülhető a balesetek.

● Karbantartási intervallum táblázat

Gépalkatrész	Művelet	Minden használat előtt	10 órányi működés után
A láncfék alkatrészei	Ellenőrizze, szükség esetén cserélje ki	Igen	
Lánckerék	Ellenőrizze a bemélyedéseket, és szükség esetén cserélje ki	Igen	
Fűrészlánc 10	Ellenőrizze az olajat, csiszolja újra vagy szükség esetén cserélje ki	Igen	
Láncvezető 9	Ellenőrizze, tisztítsa meg és olajozza meg	Igen	
Láncvezető 9	Fordítsa meg		Igen

● A fűrészlánc élézése

FIGYELEMTETÉS!

- ▶ A helytelenül élezett fűrészlánc növeli a visszaütés veszélyét! A lánc vagy a láncvezető kezelésekor használjon vágásálló kesztyűt.

MEGJEGYZÉS

- ▶ Az éles lánc optimális vágási teljesítményt garantál. Könnyedén átmegy a fán, és nagy, hosszú faforgácsok keletkeznek. A lánc életlen, ha a vágóegységet nyomni kell a fába, és a forgácsok nagyon kicsik. Nagyon életlen fűrészlánc esetén egyáltalán nincs forgács, csak fűrészpor.

A lánc fűrészelő részei a vágóelemek, amelyek egy vágófogból és egy mélységkorlátozó nyúlványból állnak. A kettő közötti függőleges távolság határozza meg az élenség mélységét. A vágófogak élézésekor a következő értékeket kell figyelembe venni:

- Éles él szöge (30°)
- Mellszög (85°)
- Csúcsház (60°)
- Élenség mélysége (0,65 mm)
- Kerek reszelő átmérő (4,0 mm)

FIGYELEMTETÉS!

- ▶ Ha eltérnek a vágási geometria mérési adataitól, akkor amiatt megnő a gép visszaütés meredeksége. Fokozott balesetveszély!

A lánc éléhezéséhez speciális szerszámok szükségesek, amelyek garantálják, hogy a vágóélek élézése a megfelelő szögben és a megfelelő mélységben történik. A tapasztalatlan láncfűrész használóknak javasoljuk, hogy a fűrészláncot szakszervizben vagy szakműhelyben éléztesse. Ha ismeri a lánc éléhezését, akkor megvásárolhat hozzá a szerszámokat például a Parkside cégtől (pl. láncélező).

1. A lánc megfelelő éléhezésének biztosítása érdekében jól meg kell feszíteni.

2. Az éléhezéshez 4,0 mm átmérőjű kerek reszelő szükséges.

FIGYELEMTETÉS!

- ▶ Más átmérők megrongálják a láncot, és veszélyes lehet a munka során!
3. Az éléhezést csak belülről kifelé végezze. A reszelőt a vágófogak belső oldalától a külső oldalig vezesse. Emelje meg a reszelőt, amikor kiveszi.
 4. Először az egyik oldalon élézz meg a fogakat. Fordítsa meg a fűrész, és élézz meg a másik oldalon is a fogakat.
 5. A lánc elhasználódott, és új láncra kell cserélni, ha a vágófogokból csak kb. 4 mm marad.
 6. Az éléhezés után minden vágóelemnek egyenlő hosszúnak és szélesnek kell lennie.
 7. Minden harmadik éléhezés után ellenőrizni kell az élenséget (mélységkorlátozó), és a magasságot egy lapos reszelővel kell beállítani. A mélységkorlátozó a vágófogtól kb. 0,65 mm-rel vissza kell állítani. A mélységkorlátozó visszaállítása után egy kicsit előre kerekített.

● Új fűrészlánc beindítása

Új lánc esetén a feszítőerő egy idő után csökken. Ezért az első 5 vágás után, de legkésőbb 10 perc fűrészelési idő után újra meg kell feszíteni a láncot.

FIGYELEMTETÉS!

- ▶ Soha ne csatlakoztasson új láncot kopott hajtó fogaskerékhez, és ne helyezze sérült vagy kopott láncvezetőre. A lánc visszaüthet vagy eltörhet, ami súlyos sérülést okozhat.

● A lánc karbantartása

1. A lánc vagy a láncvezető kezelésekor használjon vágásálló kesztyűt.
2. Kapcsolja ki a terméket, és vegye ki az akkumulátort  a termékből.

- Távolítsa el a lánckerék burkolatát [7], a fűrészláncot [10] és a fűrészrudat [9].
- Ellenőrizze a fűrészrúd [9] kopását.
- Távolítsa el a forgácsot, és egyenesítse ki a vezetősín felületét egy lapos reszelő segítségével.
- Szerelje fel a fűrészrudat [9], a fűrészláncot [10] és a lánckerék burkolatát [7], és húzza meg a lánccűrészrt.

● A fűrészrúd megfordítása

⚠ FIGYELEMTETÉS!

- ▶ Használjon vágásálló kesztyűt, amikor a fűrészláncsal vagy a fűrészrúddal dolgozik.

Az egyenletes kopás érdekében a fűrészrudat [9] körülbelül 10 órás munkaidő után rendszeresen meg kell fordítani.

- Kapcsolja ki a terméket, és vegye ki az akkumulátoregységet [12] a termékből.
- Távolítsa el a lánccvezető burkolatát [7], a fűrészláncot [10] és a fűrészrudat [9].
- Fordítsa meg a fűrészrudat a tengelye körül, és szerelje fel a fűrészrudat és a láncot a „A fűrészlánc és a fűrészrúd felszerelése” részben leírtak szerint. Közben ügyeljen a fűrészlánc megfelelő forgásirányára!

● Cserealkatrészek/ tartozékok

A készülékhez kompatibilis cserealkatrészek a www.Optimex-Shop.com oldalon kaphatók. Kérjük, készítse elő a rendelési számot a rendeléshez. Megrendeléseket csak online lehet leadni és feldolgozni. Ha nem biztos benne, hogy hol vásárolhat kompatibilis alkatrészeket, kérjük, vegye fel a kapcsolatot a Lidl ügyfélszolgálatával.

Pozíció	Leírás	Rendelés-sz.
9	6" penge rúd	943466801
10	Fűrészlánc	943466803
11	Penge burkolat	943466802

Parkside 20 V akkumulátoregység

PAP 20 B1		
PAP 20 B2	2Ah	5 cella
PAP 20 B3	4 Ah	10 cella
PAPS 204 A1	4 Ah	5 cella
PAPS 208 A1	8 Ah	10 cella

A HU (Magyarország), CZ (Csehország) és SK (Szlovákia) területén tartózkodó ügyfelek kompatibilis csereakkumulátorokat és töltőkészülékeket a LIDL webshopjában, a www.lidl.de címen, a SI (Szlovénia) területén tartózkodó ügyfelek pedig a www.optimex-shop.com címen szerezhetnek be.

● Tárolás

- Tisztítsa meg a berendezést, mielőtt elteszi.
- Helyezze fel a lánccvezető védőburkolatát.
- A készüléket száraz helyen kell tárolni, ahol a gyermekek nem férhetnek hozzá.

● Mentésítés

A csomagolás környezetbarát anyagokból készült, amelyeket a helyi újrahasznosító helyeken adhat le ártalmatlanítás céljából.



A hulladék elkülönítéséhez vegye figyelembe a csomagolóanyagban található jelzéseket. Ezek rövidítéseket (a) és számokat (b) tartalmaznak a következő jelentéssel: 1-7: műanyagok / 20-22: papír és karton / 80-98: kötőanyagok.



A kiszolgált termék megsemmisítését lehetőségeiről lakóhelye illetékes önkormányzatánál tájékozódhat.



A környezete érdekében, ne dobja a kiszolgált terméket a háztartási szemétkébe, hanem adja le szakszerű ártalmatlanításra. A gyűjtőhelyekről és azok nyitvatartási idejéről az illetékes önkormányzatnál tájékozódhat.

A hibás vagy elhasznált elemeket / akkukat a 2006/66/EK irányelv és módosításai értelmében újra kell hasznosítani. Szolgáltassa vissza az elemeket / akkukat és / vagy a terméket az ajánlott gyűjtőállomásokon keresztül.



Környezeti károk az elemek / akkuk hibás megsemmisítése következtében!

A megsemmisítés előtt vegye ki az elemeket / az akkumulátorsomagot a termékből.

Az elemeket / akkukat nem szabad a háziszemébe dobni. Mérgező hatású nehézfémeket tartalmazhatnak és ezért különleges kezelést igénylő hulladéknak számítanak. A nehézfémek vegyjelei a következők: Cd = kadmium, Hg = higany, Pb = ólom. Ezért az elhasznált elemeket / akkukat egy közösségi gyűjtőhelyen adja le.

● **Garancia**

A terméket gondosan, szigorú minőségi előírások betartásával gyártottuk, és a szállítás előtt gondosan ellenőriztük. Anyag- vagy gyártási hibák esetén a termék eladójával szemben törvényes jogok illetik meg. Az Ön törvényes jogait az általunk alább meghatározott garancia semmilyen módon nem korlátozza.

Erre a termékre 3 év garanciát adunk a vásárlás dátumától számítva. A garancia idő a vásárlás dátumával kezdődik. Biztonságos helyen őrizze meg az eredeti vásárlói bizonylatot, mert ez a dokumentum szükséges a vásárlás bizonyításához.

A vásárláskor fennálló károkat és hiányosságokat a termék kicsomagolása után haladéktalanul jelezze.

Ha ezen a terméken a vásárlástól számított 3 éven belül anyag- vagy gyártási hibát észlel, választásunk szerint ingyenesen megjavítjuk vagy kicseréljük a terméket. A garancia idő nem hosszabbodik meg a helyette nyújtott szavatossági igény által. Ez a kicserélt vagy javított alkatrészekre is érvényes.

A garancia megszűnik, ha a terméket megromlátták, ill. nem szakszerűen kezelték vagy végezték a karbantartást.

A garancia az anyag- és gyártási hibákra vonatkozik. Ez a garancia nem terjed ki azokra a termékalkatrészekre, amelyek normál kopásnak vannak kitéve, és ezért gyorsan kopó alkatrésznek minősülnek (pl. elemekre, akkumulátorokra, tömlőkre, tintapatronokra), illetve a törekeny alkatrészek sérülésére, pl. kapcsolókra vagy üveg alkatrészekre.

● **Garanciális ügyek lebonyolítása**

Ügyének gyors elintézhetsége céljából, kérjük kövesse az alábbi útmutatást:

Kérjük, kérdések esetére készítse elő a pénztárblokkot és a cikkszámot (IAN 434668_2304) a vásárlás tényének az igazolására.

Kérjük, hogy a cikkszámot olvassa le a típustábláról, a gravírozásból, az Útmutató címloldaláról (balra lent), illetve a hátoldalon, vagy a termék alján található matricáról.

Amennyiben működési hibák, vagy egyéb hiányosság lépne fel, előszöris vegye fel a kapcsolatot a következőkben megnevezett szervizek egyikével telefonon, vagy e-mailen.

A hibásnak ítélt terméket ezután a vásárlást igazoló blokk, valamint a hiba leírásának és keletkezési idejének mellékelésével díjmentesen postázhatja az Önnel közölt szervizcímre.

● **Szerviz**

 **Szerviz Magyarország**

Tel.: 0680021536

E-mail: owim@lidl.hu

● EU Megfelelőségi nyilatkozat

EU-MEGFELELŐSÉGI NYILATKOZAT (434668_2304)

IAN: 434668_2304
Termékazonosító: "PARKSIDE" Akkus cserjevágó gép
Típuszám: HG10615

A fent ismertetett nyilatkozat tárgya megfelel a vonatkozó uniós harmonizációs jogszabálynak:

2006/42/EK irányelve
2014/30/EU irányelve
2000/14/EK irányelve
2005/88/EK irányelve
2011/65/EU irányelve az összes kapcsolódó módosítással

Az alkalmazott harmonizált szabványokra hivatkozás vagy az azokra az egyéb műszaki leírásokra való hivatkozás, amelyekkel kapcsolatban megfeleléségi nyilatkozatot tettek:

Szám / vonatkozó részek
2006/42/EK irányelve
EN 62841-1:2015
PPP 58106A:2022
2014/30/EU irányelve
EN IEC 55014-1:2021
EN IEC 55014-2:2021

A fent ismertetett nyilatkozat tárgya megfelel az egyes veszélyes anyagok elektromos és elektronikus berendezéseken való alkalmazásának korlátozásáról szóló, 2011. június 8-i 2011/65 / EU európai parlamenti és tanácsi irányelvnek:

Szám / vonatkozó részek
2011/65/EU irányelve
EN IEC 63000:2018

A(z) TÜV SÜD Product Service GmbH (számú : 0123), Ridlerstraße 65, 80339 Munich, Germany bejelentett szervezet adott esetben elvégezte a(z) EK típusvizsgálat, és a követlő EU-típusvizsgálati tanúsítványt adta ki: M6A 065194 5596 Rev.00

Megfelelőség-értékelési eljárás/ adott esetben az értesített szerv neve és címe:

EN ISO 3744:1995 & ISO 9207:1995, Point 6 Part B Annex III EU-RL 2000/14/EC & ISO 9207:1995 / TÜV SÜD Industrie Service GmbH, Westendstrasse 199, 80686 München Deutschland

Mért hangteljesítményszint a típust képviselő egyetlen berendezésen: 89.5 dB

A berendezés szavatolt hangteljesítményszintje: 92 dB



A műszaki dokumentáció tulajdonosa: OWIM GmbH & Co.KG

A nyilatkozatot a nevében és megbízásában írták alá:

OWIM GmbH & Co. KG, Stiftsbergstraße 1, 74167 Neckarsulm, Németország

A jelen megfeleléségi nyilatkozatot a gyártó kizárólagos felelősségére bocsátják ki.

Az eredeti megfeleléségi nyilatkozat fordítása

Neckarsulm	26.09.2023		
Hely	Dátum	ppa. Stefan Haensel meghatalmazott aláíró	ppa. Jens Buchheim meghatalmazott aláíró

HU























Seznam uporabljenih piktogramov	Stran 52
Uvod	Stran 53
Predvidena uporaba	Stran 53
Obseg dobave	Stran 53
Seznam delov	Stran 54
Tehnični podatki	Stran 54
Splošna varnostna navodila	Stran 55
Splošna varnostna opozorila za električno orodje	Stran 55
Posebne varnostne smernice za žago za les	Stran 58
Vzroki in preprečevanje povratnega udarca s strani upravljavca	Stran 59
Nadaljnje varnostne smernice	Stran 60
Zmanjševanje tresljajev in hrupa	Stran 60
Vedenje v nujnih primerih	Stran 60
Preostala tveganja	Stran 60
Prva uporaba	Stran 61
Pripomočki	Stran 61
Razpakiranje	Stran 61
Sestavljanje	Stran 61
Sestavljanje droga rezila in verige žage	Stran 61
Napenjanje verige žage	Stran 62
Pritrjevanje/odstranjevanje akumulatorja	Stran 63
Preverjanje stopnje napoljenosti akumulatorja (slika B)	Stran 63
Polnjenje akumulatorja (slika C)	Stran 63
Delovanje	Stran 64
Vklapljanje	Stran 64
Zamenjava droga rezila	Stran 64
Tehnike žaganja	Stran 65
Splošne informacije	Stran 65
Rezanje po dolžini	Stran 65
Hlod leži na tleh	Stran 65
Odstranjevanje vej	Stran 66

Odpravljanje težav	Stran 66
Čiščenje in vzdrževanje	Stran 67
Čiščenje	Stran 67
Oljenje verige žage	Stran 67
Vzdrževalni intervali	Stran 67
Tabela z vzdrževalnimi intervali	Stran 68
Brušenje verige žage	Stran 68
Zagon nove verige žage	Stran 69
Vzdrževanje verige	Stran 69
Sukanje droga rezila	Stran 69
Nadomestni deli/pripomočki	Stran 69
Shranjevanje	Stran 70
Odstranjevanje	Stran 70
Garancijski list	Stran 71
Postopek pri uveljavljanju garancije	Stran 72
Servis	Stran 72
Izjava EU o skladnosti	Stran 73

Seznam uporabljenih piktogramov

V teh navodilih za uporabo, na embalaži in na tipski ploščici se uporabljajo naslednja opozorila:

	<p>Preberite navodila za uporabo!</p>	 <p>Uporabljajte zaščito za ušesa!</p>
	<p>NEVARNOST! Ta simbol v kombinaciji s signalno besedo »Nevarnost« označuje nevarnost z visokim tveganjem, ki lahko, če ni preprečena, vodi v smrt ali resno telesno poškodbo.</p>	 <p>Pred zamenjavo priključkov, čiščenjem in kadar izdelek ni v uporabi, ga izklopite in izključite iz električnega omrežja.</p>
	<p>OPOZORILO! Ta simbol v kombinaciji s signalno besedo »Opozorilo« označuje nevarnost s srednjim tveganjem, ki lahko, če ni preprečena, vodi v smrt ali resno telesno poškodbo.</p>	 <p>Ne izpostavljajte dežju</p>  <p>Izmenični tok/napetost</p>  <p>Enosmerni tok/napetost</p>
	<p>SVARILO! Ta simbol v kombinaciji s signalno besedo »Svarilo« označuje nevarnost z nizkim tveganjem, ki lahko, če ni preprečena, vodi v manjšo ali zmerno telesno poškodbo.</p>	<p>192 mm</p>  <p>Dolžina žaginega lista</p>  <p>Odprite</p>  <p>Zaprite</p>
	<p>Oljenje verige žage</p>	 <p>Smer vrtenja verige žage</p>
	<p>Smer vrtenja verige žage</p>	 <p>Oznaka CE označuje skladnost z veljavnimi direktivami EU, ki veljajo za ta izdelek.</p>
	<p>Varnostne informacije Navodila za uporabo</p>	 <p>Pazite na povratni udarec žage za les in se izogibajte stiku s konico droga</p>
	<p>Žago za les vedno upravljajte z obema rokama</p>	

AKUMULATORSKI REZALNIK **LESA 20 V**

● **Uvod**

Iskrene čestitke ob nakupu vašega novega izdelka. Odločili ste se za zelo kakovosten izdelek. To navodilo za uporabo je sestavni del tega izdelka. Vsebuje pomembna navodila za varnost, uporabo in odstranitev. Preden začnete izdelek uporabljati, se seznanite z vsemi navodili za uporabo in varnostnimi napotki. Izdelek uporabljajte samo tako, kot je opisano, in samo za navedena področja uporabe. Če izdelek odstopite novemu lastniku, mu zraven izročite tudi vse dokumente.

● **Predvidena uporaba**

Akumulatorska žaga za les je predvidena samo za žaganje lesa. Ta žaga za les ni primeren za sekane dreves. Izdelek ni primeren za katero koli drugo uporabo (npr. rezanje zidov, plastike ali živil). Uporaba žage za les v namene, za katere ni predviden, lahko privede do hujših telesnih poškodb uporabnika ali drugih oseb.

Akumulatorsko žago za les lahko uporablja samo ena oseba za žaganje lesa. Žago za les pridržite z desno roko za ročaj, z levo roko pa za oprijemalno površino. Pred uporabo žage za les preberite vse informacije in navodila uporabniškega priročnika ter se seznanite z njimi. Oblecite ustrezno osebno varovalno opremo. Z žago za les lahko žagate samo les. Ne obdelujte materialov, kot so plastika, kamenje, kovine ali les, ki vsebujejo tujke (npr. žeblice ali vijake).

Kakršna koli druga uporaba ali spremembe izdelka se smatrajo za neustrezno uporabo in lahko privedejo do nevarnosti, kot so smrt, življenjsko ogrožajoče telesne poškodbe in škoda. Proizvajalec ne sprejema nikakršne odgovornosti za poškodbe, ki so posledica neprimerne uporabe.

Ta izdelek je namenjen za domačo uporabo in podobne aplikacije. Izdelek ni primeren za komercialno uporabo.

Izdelek lahko uporabljajo odrasle osebe. Mladoletniki, starejši od 16 let, lahko izdelek uporabljajo le pod nadzorom. Upravljaavec ali uporabnik je odgovoren za nesreče ali poškodbe drugih oseb ali njihove lastnine.

Izdelek sodi v serijo X 20V TEAM in ga lahko upravljate z akumulatorji serije X 20V TEAM. Akumulatorje je dovoljeno polniti le s polnilniki serije X 20V TEAM.

● **Obseg dobave**

⚠ OPOZORILO!

- ▶ Izdelek in embalaža nista otroški igrači! Otroci se ne smejo igrati s plastičnimi vrečkami, ovoji in majhnimi deli! Obstaja nevarnost zadušitve!

- 1 x akumulatorska žaga za les
- 1 x žagin list (vodilo) (že vgrajen)
- 1 x veriga žage (že vgrajena)
- 1 x ščitnik žage
- 1 x steklenička s 50 ml biološkega olja za verige (št. modela: HG10050)
- 1 x uporabniški priročnik

● Seznam delov

SI. A

- 1 Sprednja zaščita za dlani
- 2 Območje ročnega oprijema
- 3 Zaklep preklopa
- 4 Stikalo za vklop/izklop
- 5 ročaj
- 6 Zadnja zaščita dlani
- 7 Pokrov zobnikov
- 8 Vgradni vijak
- 9 Drogo rezila (vodilo)
- 10 Veriga žage
- 11 Ohišje rezila

SI. B/C

- 12 Akumulator*
- 13  Gumb (stanje napoljenosti)
- 14 Lučke LED za stanje napoljenosti (rdeča/oranžna/zelena)
- 15 Gumb za sprostitvev akumulatorja
- 16 Polnilnik za akumulator (hitri polnilnik)*
- 17 Lučka LED za stanje napoljenosti - rdeča
- 18 Lučka LED za stanje napoljenosti - zelena
- 19 Električni kabel z vtičem

* Akumulator in polnilnik nista vključena.

● Tehnični podatki

20-voltna akumulatorska žaga za les PGHSA 20-Li B1

Nazivna vhodna napetost	20 V 
Kategorija zaščite	IP20
Žagin list: Hangzhou Fangcheng Tools Manufacture Co., Ltd.	030
Veriga: Hangzhou Fangcheng Tools Manufacture Co., Ltd.	030.043.32
Naklon verige	1/3" (8,5 mm)
Širina verige	1,1 mm
Zobniki	6
Približna dolžina žaginega lista	192 mm
Dolžina žaganja	160 mm
Teža (brez polnilnika in akumulatorja)	pribl. 1,42 kg

Zaklep preklopa

Če želite preklopiti na izdelek, sprostite blok za vklop preklopa.

Stikalo za vklop/izklop z varnostno zavoro verige

Ko spustite stikalo za vklop/izklop, se izdelek nemudoma izklopi.

Ročaj z zadnjo zaščito dlani

Ščiti dlan pred vejami in v primeru zdrsa verige.

Veriga žage z majhnim odbojem

Lažje ulovite odboje s posebnimi nadzornimi sistemi.

Priporočena temperatura prostora

Temperatura	najv. 50 °C
Postopek polnjenja	od 4 do 40 °C
Delovanje	od -20 do 50 °C
Shranjevanje	od 0 do 45 °C

Vrednost za emisije hrupa

Izmerjene vrednosti so določene v skladu s standardom EN 62841. A-vrednotena raven emisije hrupa je običajno:

Stopnja zvočnega tlaka L_{PA}	79,5 dB
Negotovost K_{PA}	3 dB
Stopnja zvočne moči L_{WA} :	
Zajamčena	92 dB
Izmerjena	89,5 dB
Negotovost K_{WA}	2,35 dB

Vrednost emisij tresljajev

Skupna vrednost tresljajev (triosna vektorska vsota), določena v skladu s standardom EN 62841:

Tresljaji (a_h)	$7,644 \text{ m/s}^2$, $K = 1,5 \text{ m/s}^2$
---------------------	--

OPOZORILO!

- ▶ Uporabljajte zaščito za ušesa!
- ▶ Emisije tresljajev in hrupa se lahko med dejansko uporabo električnega orodja razlikujejo od navedenih vrednosti, kar je odvisno od načina uporabe orodja, zlasti od vrste obdelovanca.
- ▶ Obvezno je treba uvesti varnostne ukrepe za zaščito upravljavca, ki temeljijo na oceni izpostavljenosti pri dejanskih pogojih uporabe (poleg časa sproženja je treba upoštevati vse dele delovnega cikla, kot so časi izklopa orodja in delovanje v prostem teku).

OPOMBA

- ▶ Navedena skupna vrednosti tresljajev in navedena vrednost emisij hrupa sta bili izmerjeni v skladu s standardno testno metodo in se lahko uporabljata za medsebojno primerjavo orodij.
- ▶ Navedena skupna vrednost tresljajev in navedena vrednost emisij hrupa se lahko uporabljata tudi za predhodno oceno izpostavljenosti.



Splošna varnostna navodila

● Splošna varnostna opozorila za električno orodje

OPOZORILO!

Preberite vsa varnostna opozorila, navodila, skice in tehnične podatke, priložene temu električnemu orodju.

Neupoštevanje vseh spodaj navedenih navodil lahko povzroči električni udar, požar in/ali resne telesne poškodbe.

Vsa opozorila in navodila shranite za kasnejšo uporabo.

Izraz »električno orodje« v opozorilih se nanaša na vaše omrežno (žično) električno orodje oziroma akumulatorsko (brezžično) električno orodje.

Varnost delovnega območja

- **Delovno območje naj bo čisto in dobro osvetljeno.** V razmetanih ali temnih območjih lahko hitreje pride do nesreče.
- **Električnih orodij ne uporabljajte v eksplozivnih atmosferah, denimo v prisotnosti vnetljivih tekočin, plinov ali prašnih delcev.** Električna orodja ustvarjajo iskre, zaradi katerih se lahko vname prah ali hlapi.
- **Medtem ko uporabljate orodja, naj se vam otroci in mimoidoči ne približujejo.** Zaradi motenj lahko izgubite nadzor.

Električna varnost

- **Vtiči električnega orodja se morajo ujemati z vtičnico. Vtiča nikoli na noben način ne spreminjajte. Z ozemljenimi električnimi orodji ne uporabljajte adapterjev.** Nespremenjeni vtiči in ujemaajoče se vtičnice zmanjšajo tveganje za električni udar.

- **Izogibajte se telesnemu stiku z ozemljenimi površinami, kot so cevi, radiatorji, štedilniki in hladilniki.** Če je vaše telo ozemljeno, obstaja povečano tveganje za električni udar.
- **Električnega orodja ne izpostavljajte dežju ali mokrim pogojem.** Če v električno orodje vdre voda, se poveča tveganje za električni udar.
- **S kablom ne ravnajte grdo. Kabla nikoli ne uporabljajte za prenašanje, vlečenje ali izklapljanje električnega orodja. Kabel hranite stran od vročine, olja, ostrih robov ali premičnih delov.** Poškodovani ali zapleteni kabli povečajo tveganje za električni udar.
- **Kadar električno orodje uporabljate na prostem, uporabite podaljšek, ki je primeren za uporabo na prostem.** Uporaba kabla, primerne za uporabo na prostem, zmanjša tveganje za električni udar.
- **Če se uporabi električnega orodja na vlažni lokaciji ni mogoče izogniti, uporabite tokokrog, ki je zaščiten z napravo na preostali tok (RCD).** Uporaba RCD zmanjša tveganje za električni udar.

Osebna varnost

- **Pri uporabi električnega orodja ostanite pozorni, pazite, kaj delate in uporabljajte zdravo pamet. Električnega orodja ne uporabljajte, kadar ste utrujeni oziroma pod vplivom drog, alkohola ali zdravil.** Trenutek nepozornosti pri upravljanju električnega orodja lahko povzroči resno telesno poškodbo.
- **Uporabljajte osebno varovalno opremo. Vedno uporabljajte zaščito za oči.** Uporaba zaščitne opreme, kot so protiprašna maska, ndrseči varnostni čevlji, čelada ali zaščita za sluh, v ustreznih pogojih zmanjša nastanek telesnih poškodb.
- **Preprečite nenamerni zagon. Pred priključitvijo na vir napajanja in/ali pred priključitvijo akumulatorja, dvigovanjem ali prenašanjem orodja zagotovite, da je stikalo v položaju za izklop.** Če orodje prenašate s prstom na stikalu ali električno orodje priključite na napajanje, ko je stikalo v položaju za vklop, privabljate nesreče.
- **Pred vklopom električnega orodja odstranite nastavitveni ključ.** Če pustite ključ priključen v vrtljivi del električnega orodja, lahko to povzroči telesne poškodbe.
- **Ne segajte predaleč. Ves čas ohranjajte ustrezno oporo in ravnotežje.** To omogoča boljši nadzor nad električnim orodjem v nepričakovanih situacijah.
- **Bodite primerno oblečeni. Ne nosite ohlapnih oblačil ali nakita. Z lasmi, oblačili in rokavicami se ne približujte premičnim delom.** Ohlapna oblačila, nakit ali dolgi lasje se lahko ujamejo v premične dele.
- **Če je na naprave mogoče priključiti napravo za odsesavanje in zbiranje prahu, zagotovite, da so slednje priključene in se ustrezno uporabljajo.** Uporaba naprave za zbiranje prahu lahko zmanjša s prahom povezane nevarnosti.
- **Ne dovolite, da bi zaradi poznavanja, pridobljenega s pogosto uporabo orodja, postali samozadovoljni in zanemarili načela varnosti pri delu z orodjem.** Nepremišljeno dejanje lahko v delčku sekunde povzroči hudo telesno poškodbo.

Uporaba in skrb za električno orodje

- **Električnega orodja ne uporabljajte na silo. Uporabljajte električno orodje, ki je pravilno za vašo uporabo.** Pravilno električno orodje bo boljše in varneje opravilo delo pri hitrosti, za katero je bilo zasnovano.
- **Električnega orodja ne uporabljajte, če se stikalo ne vklopi in izklopi.** Vsako električno orodje, ki ga ni mogoče upravljati s stikalom, je nevarno in ga je treba popraviti.
- **Vtič izključite iz vira napajanja in/ali akumulator iz električnega orodja, preden boste pričeli s prilagoditvami, menjali dodatke ali shranili električno orodje.** Takšni preventivni varnostni ukrepi zmanjšajo nenameren zagon električnega orodja.
- **Električno orodje hranite izven dosega otrok in ne dovolite, da bi osebe, ki niso seznanjene z električnim orodjem ali temi navodili, upravljale električno orodje.** Električno orodje je v rokah neusposobljenih uporabnikov nevarno.
- **Poskrbite za ustrezno vzdrževanje električnega orodja in pripomočkov. Preverite, ali so premični deli neporavnani ali ukrivljeni, ali so kateri deli počeni in katero koli drugo stanje, ki lahko vpliva na delovanje električnega orodja. V primeru poškodb poskrbite za popravilo električnega orodja pred uporabo.** Številne nesreče se zgodijo zaradi slabo vzdrževanega električnega orodja.
- **Rezalno orodje naj bo ostro in čisto.** Ustrezno vzdrževano rezalno orodje z ostrimi rezalnimi robovi se bo manj verjetno upogibalo in ga je lažje nadzorovati.

- **Električno orodje, dodatke in nastavke za orodje itd. uporabljajte v skladu s temi navodili, pri tem pa upoštevajte delovne pogoje in delo, ki ga boste opravljali.** Uporaba električnega orodja za operacije, ki niso predvidene, lahko povzroči nastanek nevarnih situacij.
- **Ročaji in oprijemalne površine naj bodo suhi, čisti in brez olja in maščobe.** Drseči ročaji in oprijemalne površine ne omogočajo varnega rokovanja in nadzora nad orodjem v nepričakovanih situacijah.

Uporaba in skrb za akumulatorsko orodje

- **Akumulator polnite samo s polnilnikom, ki ga je določil proizvajalec.** Polnilnik, ki je primeren za eno vrsto akumulatorja, lahko povzroči tveganje za požar, če se uporablja z drugim akumulatorjem.
- **Električna orodja uporabljajte samo s posebej zasnovanimi akumulatorji.** Uporaba katerega koli drugega akumulatorja lahko povzroči tveganje za telesne poškodbe in požar.
- **Kadar akumulatorja ne uporabljate, ga hranite stran od drugih kovinskih predmetov, kot so sponke za papir, kovanci, ključi, žbljji ali drugi majhni kovinski predmeti, ki lahko povzročijo stik med terminaloma.** Kratek stik med terminaloma lahko povzroči opekline ali požar.
- **V primeru neustreznega ravnanja lahko iz akumulatorja izteka tekočina. Preprečite stik z njo. V primeru nenamernega stika prizadeto mesto sperite z vodo. Če pride tekočina v stik z očmi, poiščite zdravniško pomoč.** Tekočina, ki izteka iz akumulatorja, lahko povzroči draženje ali opekline.

- **Z orodjem ne uporabljajte akumulatorja, ki je poškodovan ali spremenjen.** Poškodovani ali spremenjeni akumulatorji predstavljajo nepredvideno vedenje, ki lahko vodijo v požar, eksplozijo ali tveganje za telesne poškodbe.
- **Akumulatorja ali orodja ne izpostavljajte ognju oz. previsokim temperaturam.** Izpostavljenost ognju ali temperaturam nad 130 °C lahko povzroči eksplozijo.
- **Upoštevajte vsa navodila za polnjenje in akumulatorja ali orodja ne polnite izven temperaturnega območja, navedenega v navodilih.** Neustrezno polnjenje oziroma polnjenje pri temperaturah izven navedenega območja lahko poškoduje akumulator in poveča tveganje za požar.

Servis

- **Električno orodje naj servisira kvalificiran serviser, ki uporablja le identične nadomestne dele.** S tem boste zagotovili ohranjanje varnosti električnega orodja.
 - **Nikoli ne servisirajte poškodovanih akumulatorjev.** Akumulatorje lahko servisirajo le proizvajalec ali pooblaščen serviserji.
- **Posebne varnostne smernice za žago za les**
 - **S telesnimi okončinami se ne približujte verigi žage med delovanjem. Pred zagonom verižne žage zagotovite, da se veriga ne dotika nobenega predmeta.** Že trenutek nepozornosti pri upravljanju verižne žage je dovolj, da se ta zaplete v oblačila ali dele telesa.
 - **Verižno žago vedno pridržite z desno roko na zadnjem ročaju, z levo roko pa na sprednjem ročaju.** Če je položaj rok pri držanju verižne žage zasukan, obstaja večja nevarnost osebnih poškodb, zato se tega izogibajte.
 - **Nosite varnostna očala in zaščito za sluh. Priporočamo, da uporabite tudi dodatno zaščitno opremo za glavo, roki, nogi in stopali.** Ustrezna zaščitna oblačila zmanjšujejo možnost telesnih poškodb zaradi letečih delcev ali nenamerne stika z verigo žage.
 - **Verižne žage ne uporabljajte v drevesu.** Upravljanje verižne žage v drevesu lahko privede do telesne poškodbe.
 - **Vedno poskrbite za ustrezno telesno držo in verižno žago upravljate le, ko stojite na fiksni, varni in ravni podlagi.** Drseče ali nestabilne površine, kot so lestve, lahko privedejo do izgube ravnotežja ali nadzora nad verižno žago.
 - **Pri žaganju dela, ki je pod napetostjo, bodite oprezni na povratni udarec.** Ko se sprostí napetost v lesenih vlaknih, lahko naložena vzmet udari upravljavca in/ali povzroči izgubo nadzora nad verižno žago.
 - **Pri žaganju vej bodite izjemno previdni.** Tanek material se lahko ujame v verigo žage in izvrže proti vam oz. vas spravi iz ravnotežja.
 - **Izklopljeno verižno žago nosite tako, da jo primete za sprednji ročaj in jo usmerite proč od telesa. Pri transportu ali shranjevanju na verižno žago vedno namestite pokrov vodila.** Pravilno upravljanje verižne žage zmanjšuje verjetnost nenamerne stika s premično verigo žage.
 - **Upoštevajte navodila za mazanje, napetost verige in pripomočke za polnjenje.** Nepravilno napeta ali neustrezno namazana veriga se lahko zlomi ali poveča možnost povratnega udarca.

- **Poskrbite, da sta ročaja čista, suha in brez madežev olja ter masti.**

Zaradi mastnih, naoljenih ročajev lahko izgubite nadzor nad orodjem.

- **Orodje je primerno samo za žaganje lesa. Verižne žage ne uporabljajte v namene, za katere izdelek ni bil zasnovan. Na primer: verižne žage ne uporabljajte za rezanje plastike, zidu ali gradbenih materialov, ki niso les.**

Uporaba verižne žage za opravila, ki niso predvidena, lahko privede do nevarnih situacij.

- **Električno orodje pridržite le za izolirane oprijemalne površine, saj veriga žage lahko pride v stik s skrito napeljavo.**

Veriga žage, ki pride v stik z žico pod napetostjo, lahko izpostavljeni kovinski dele električnega orodja spremeni v dele pod napetostjo, kar lahko upravljavca izpostavi električnemu udaru.

- **Ta verižna žaga ni primerna za sekanje dreves.** Uporaba verižne žage v namene, za katere ni predviden, lahko privede do hujših telesnih poškodb uporabnika ali drugih oseb.

- **Pri odstranjevanju zagozdenega materiala, shranjevanju ali servisiranju verižne žage upoštevajte vsa navodila.**

Zagotovite, da je stikalo izklopljeno in akumulator odstranjen.

Nepričakovan zagon verižne žage med odstranjevanjem zagozdenega materiala ali servisiranjem lahko privede do hujših telesnih poškodb.

- **Vzroki in preprečevanje povratnega udarca s strani upravljavca**

Do povratnega udarca lahko pride, če se s sprednjim delom ali konico žaginega lista dotaknete predmeta oz. ko se verižna žaga zagodzi v les.

Konica stika lahko v nekaterih primerih povzroči nenaden obraten odziv, zaradi katerega se vodilo izvrže navzgor in nazaj proti upravljavcu. Če se verižna žaga zagodzi vzdolž vrhnjega dela vodila, se vodilo izvrže hitro navzgor in nazaj proti upravljavcu.

Kateri koli od teh odzivov lahko privede do izgube nadzora nad žago, kar lahko povzroči hujšo telesno poškodbo. Ne zanašajte se izključno na varnostne priprave, vgrajene v žago. Kot upravljavec verižne žage morate poskrbeti za več ukrepov za preprečevanje nezgod in telesnih poškodb pri opravljenih žaganja.

Do povratnega udarca pride zaradi nepravilne in/ali neustrezne uporabe orodja oz. pogojev in ga lahko preprečite z ustreznimi previdnostnimi ukrepi, navedenimi v nadaljevanju:

- **Orodje čvrsto primate, s palcema in prsti objemite ročaja verižne žage, obe roki imejte na žagi in se s telesom in roko postavite tako, da boste lahko ublažili sile povratnih udarcev.**

Sile povratnih udarcev lahko upravljavec nadzira, če je poskrbel za ustrezne previdnostne ukrepe. Ne spustite verižne žage.

- **Ne nagnite se preveč in ne žagajte nad višino ramen.** Na ta način boste preprečili nenameren stik konice in zagotovili boljši nadzor nad verižno žago v nepričakovanih situacijah.

- **Uporabljajte samo nadomestne drogovce in verige, ki jih je določil proizvajalec.** Nepravilni nadomestni drogovci in verige lahko povzročijo zlom verige in/ali povratni udarec.

- **Upoštevajte proizvajalčeva navodila za ostrenje in vzdrževanje verižne žage.** Če zmanjšate višino merilnika globine, lahko pride do povečanega povratnega udarca.

● Nadaljnje varnostne smernice

- Pozorno upoštevajte navodila za vzdrževanje, nadzor in servisiranje, navedena v tem priročniku. Poškodovane zaščitne priprave in dele je treba popraviti ali zamenjati, razen če ni drugače navedeno v tem priročniku.
- Priporočamo, da uporabnik, ki se prvič sreča z verižno žago preskusno razžaga nekaj kosov debla.
- Pri opravih žaganja na pobočjih vedno stojte na območju nad hlodom. Če želite obdržati nadzor med žaganjem, zmanjšajte pritisk na koncu reza, ne da bi pri tem sprostili oprijem ročajev žage za les. Zagotovite, da se verižna žaga ne dotika tal. Ko končate rez, počakajte, da se žaga za les zaustavi in ga nato odstranite. Vedno izklopite motor žage za les, preden se lotite naslednjega drevesa.
- Z drevesa odstranite umazanijo, kamenje, odpadlo lubje, žeblje, sponke in žice.
- **Ne uporabljajte pripomočkov, ki jih podjetje PARKSIDE ni priporočilo.** V nasprotnem primeru lahko pride do električnega udara ali požara.

● Zmanjševanje tresljajev in hrupa

Če želite zmanjšati vpliv emisij hrupa in tresljajev, omejite čas uporabe, uporabljajte načina za malo tresljajev in malo hrupa ter nosite osebno varovalno opremo.

Za zmanjšanje tveganj zaradi izpostavljenosti tresljajem in hrupu upoštevajte naslednje:

- Izdelek uporabljajte le kot to predvidevajo njegova zasnova in ta navodila.
- Zagotovite, da je izdelek v dobrem stanju in dobro vzdrževan.
- Uporabljajte ustrezna dodatna orodja za izdelek in zagotovite, da so v dobrem stanju.
- Čvrsto držite ročaja/oprijemalno površino.

- Izdelek vzdržujte v skladu s temi navodili in skrbite, da je dobro namazan (kjer je to ustrezno).
- Načrtujte svoj razpored dela, da orodje, ki oddaja močne tresljaje, uporabljajte v daljšem časovnem obdobju.

● Vedenje v nujnih primerih

Preberite ta uporabniški priročnik, da se boste seznanili z uporabo tega izdelka. Zapomnite si varnostna opozorila in jih v celoti upoštevajte. Tako boste preprečili tveganja in nevarnosti.

- Pri uporabi tega izdelka bodite vedno pozorni, da boste lahko tveganja zgodaj prepoznali in ukrepali. Hitro ukrepanje lahko prepreči resne telesne poškodbe in poškodbe lastnine.
- V primeru okvar izdelek izklopite in ga izključite iz omrežja. Pred ponovno uporabo naj izdelek po potrebi pregleda in popravi kvalificirano oseba.

● Preostala tveganja

Tudi v primeru ustreznega upravljanja in rokovanja izdelka ni mogoče odpraviti vseh preostalih tveganj. Zaradi svoje konstrukcije in izdelave lahko ta izdelek predstavlja naslednje nevarnosti:

- Ureznine
- Izgubo sluha pri delu brez zaščite sluha.
- Telesne poškodbe, nastale zaradi tresljajev rok/ramen pri prekomerni uporabi električnega orodja ali v primeru nepravilne uporabe in vzdrževanja.

⚠ OPOZORILO!

- ▶ Ta izdelek med delovanjem proizvaja elektromagnetno polje. Pod določenimi pogoji lahko to polje povzroča motnje v delovanju aktivnih ali pasivnih medicinskih vsadkov! Če želite zmanjšati tveganje za hujše ali smrtonosne telesne poškodbe, priporočamo, da se osebe z medicinskimi vsadki pred upravljanem tega izdelka posvetujejo s svojim zdravnikom ali proizvajalcem medicinskega vsadka!

● **Prva uporaba**

● **Pripomočki**

Če želite ta izdelek upravljati varno in pravilno, vedno nosite primerno osebno varovalno opremo.

Ta vključuje:

- Varnostna očala
- Zaščitno sluha
- Zaščitne rokavice
- Zaščitne čevlje

● **Razpakiranje**

1. Odprite embalažo in previdno odstranite izdelek.
2. Odstranite embalažo in morebitne opore (če so na voljo).
3. Zagotovite, da so dobavljene vse komponente.
4. Pred uporabo izdelek pregledajte, ali je prišlo do morebitnih poškodb pri transportu.

⚠ OPOZORILO!

- ▶ Izdelek in embalaža nista otroški igrači! Otroci se ne smejo igrati s plastičnimi vrečkami in majhnimi deli! Obstaja nevarnost zaužitja in zadušitve.

● **Sestavljanje**

⚠ OPOZORILO!

- ▶ Pri delu z žago za les vedno nosite zaščitne rokavice in uporabljajte samo originalne dele. Pred pričetkom del na žagi za les izklopite izdelek in odstranite akumulator [12]. Tveganje za telesne poškodbe!

Pred upravljanjem žage za les:

- Namažite verigo žage.
- Napolnite akumulator.

● **Sestavljanje droga rezila in verige žage**

⚠ OPOZORILO!

- ▶ Pri sestavljanju izdelka vedno uporabljajte zaščitne rokavice.

1. Izdelek postavite na ravno površino.
2. Obrnite vgradni vijak [8] v nasprotni smeri urinega kazalca, tako da lahko odstranite pokrov zobnikov verige [7].
3. Odstranite pokrov zobnikov verige [7].
4. Z droga rezila odstranite izrabljeno verižno žago [9].
5. Razpnite novo verigo žage [10] v obliki zanke.
6. Verigo žage [10] pritrdite v utor na drogu rezila [9], pri čemer poskrbite, da so listi za žaganje na verižni žagi v isti smeri, kot je prikazano na sliki [20] na drogu rezila.

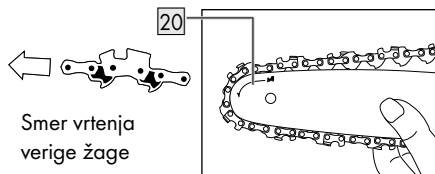

7. Ohlapni del [21] verige žage mora biti na dnu droga rezila, kjer je pritrjen v izdelek.

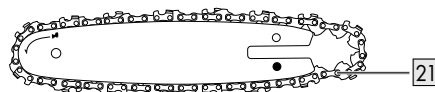

8. Poravnajte in pritrdite odprtino na drogu rezila [9] v zatič za napenjanje verige [23].

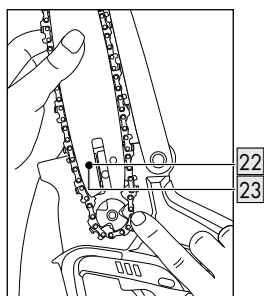
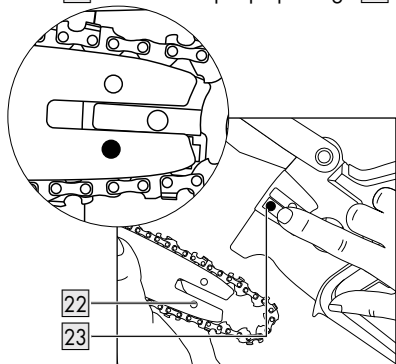

9. Potisnite drog rezila proti izdelku, tako da lahko verigo žage [10] pritrdite na zobnik [24]. Veriga žage [10] mora biti pravilno poravnana z režami v zobniku [24].

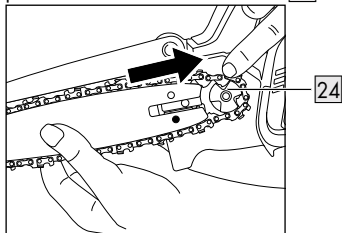

10. Namestite pokrov zobnikov verige [1].
11. Obrnite vgradni vijak [8] v smeri urinega kazalca, da ga zategnete.

● Napenjanje verige žage

Z rednim napenjanjem verige žage [10] boste zagotovili varno uporabo in zmanjšali in/ali preprečili poškodbe verige. Priporočamo, da pred pričetkom dela in približno v 10-minutnih intervalih preverite napetost verige in jo po potrebi prilagodite. Veriga se med delovanjem žage segreje in malce raztegne. Ta »raztezanja« je mogoče pričakovati predvsem pri novejših verigah.

OPOMBA

- ▶ Ne zategujte ali zamenjajte vroče verige, saj se ta malce skrči, ko se ohladi. Če ne upoštevate tega navodila, lahko nastanejo poškodbe vodila [9] ali motorja, saj je veriga preveč napeta po rezilu. Napetost in mazanje verige močno učinkujeta na življenjsko dobo verige.

Veriga je pravilno napeta, če ni usahla na spodnjem delu vodila in jo je mogoče v celoti ročno zavrteti (nosite rokavice). Ko je veriga žage [10] napeta z vrednostjo 9 N (pribl. 1 kg), vrzel med verigo žage [10] in vodilom [9] ne more znašati več kot 2 mm.

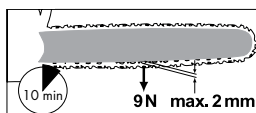

⚠ OPOZORILO!

- ▶ Pred vzdrževalnimi deli izklopite izdelek in odstranite akumulator [12].

1. Odvijte vgradni vijak [8] pokrova verižnika [7].
2. Vzmet na zatiču za napenjanje verige samodejno zagotavlja zadostno napetost.
3. Ponovno privijte vgradni vijak [8] pokrova verižnika [7].

OPOMBA

- ▶ Napetost verige novega verižne žage [10] je treba ponovno prilagoditi po največ 5 rezih.

● Pritrjevanje/odstranjevanje akumulatorja

- Pritrjevanje akumulatorja: Akumulator (B [12]) poravnajte z ročajem in ga vstavite vanj. Mora se slišno zaskočiti.
- Odstranjevanje akumulatorja: Pritisnit gumb za sprostitiv (B [15]) na akumulatorju. Izvlecite akumulator (B [12]).

● Preverjanje stopnje napoljenosti akumulatorja (slika B).

- Pritisnite  (B [13]). Lučke LED za stanje napoljenosti (B [14]) zasvetijo:

LED (B [14])	Stanje napoljenosti
Rdeča / oranžna / zelena	Polno
Rdeča / oranžna	Srednje
Rdeča	Nizko

● Polnjenje akumulatorja (slika C)

OPOZORILO! TVEGANJE ZA TELESNE POŠKODBE!



Preden odstranite akumulator (B [12]) iz polnilnika ali preden vstavite akumulator, polnilnik (C [16]) vedno izključite iz električnega omrežja.

OPOMBA

- ▶ Akumulator (B [12]) se lahko polni kadar koli, ne da bi se skrajšala njegova življenjska doba.
- ▶ Če prekinete polnjenje, akumulatorja (B [12]) ne boste poškodovali.

- Če je akumulator (B [12]) na srednji ali nizki stopnji napoljenosti, ga pred uporabo napolnite.
- Lučki LED za stanje napoljenosti (rdeča (C [17]) in zelena (C [18]) kažeta stanje polnilnika (C [16]) in akumulatorja (B [12]).

LED	Stanje
Rdeča lučka LED zasveti	Akumulator (B [12]) se polni
Zelena lučka LED zasveti	Akumulator (B [12]) je popolnoma napolnjen
Zelena in rdeča lučka LED utripata	Akumulator (B [12]) je okvarjen
Rdeča lučka LED utripa	Akumulator (B [12]) je prehladen ali prevroč
Zelena lučka LED zasveti (brez akumulatorja)	Polnilnik pripravljen

1. Vstavite akumulator (B [12]) v polnilnik (C [16]).
2. Napajalni kabel z vtičem (C [19]) polnilnika priključite v vtičnico.
3. Ko je akumulator (B [12]) popolnoma napolnjen:
 - Vtič (C [19]) polnilnika (C [16]) izklopite iz vtičnice.
 - Akumulator odstranite iz polnilnika (C [16]).

Čas polnjenja

Čas polnjenja s polnilnikom	2 Ah akumulator PAP 20 B1/B2	4 Ah akumulator PAP 20 B3	4 Ah Smart PAPS 204 A1	8 Ah Smart PAPS 208 A1
Maks. 2,4 A Polnilnika PLG 20 A4/C1	60 min	120 min	120 min	210 min
Maks. 3,5 A Polnilnik PLG 20 C2	45 min	80 min	80 min	165 min
Maks. 4,5 A Polnilnik PLG 20 A3/C3	35 min	60 min	50 min	120 min
Maks. 4,5 A Polnilnik PDSLГ 20 A1	35 min	60 min	50 min	120 min
Polnilnik Smart PLGS 2012 A1	35 min	35 min	35 min	45 min

* Polnilnik

** Akumulator

● Delovanje

⚠ OPOZORILO!

- ▶ Vključite žago za les le, če so žagin list, veriga žage in pokrov zobnika verižnika pravilno sestavljeni.
- ▶ Zagotovite, da imate pravilno in varno držo. Pred zagonom se prepričajte, da akumulatorska žaga za les ni v stiku z nobenim predmetom.
- ▶ Izdelka nikoli ne upravljajte brez sprednje zaščite dlani [1]. Tveganje za telesne poškodbe!

● Vklapljanje

1. Vstavite akumulator [12] v izdelek (preberite razdelek »Pritrjevanje/odstranjevanje akumulatorja«).
2. Pred zagonom preverite stanje napoljenosti akumulatorja [12].
3. Izdelek trdno pridržite z obema rokama – z desno roko na ročaju [5], z levo pa na oprijemalni površini [2]. S palcem in prsti trdno objemite ročaj [5].

⚠ OPOZORILO!

- ▶ Izdelka nikoli ne uporabljajte zgolj z eno roko. Tveganje za telesne poškodbe!

4. Če želite vklopiti žago, pritisnite zaklep preklopa [3] s kazalcem in nato pritisnite stikalo za vklop/izklop [4]. Žaga se zažene pri polni hitrosti. Sprostite zaklep preklopa [3].
5. Izdelek se znova izklopi, ko sprostite stikalo za vklop/izklop [4]. Naprave ni mogoče prekopiti na neprekinjeno delovanje.

● Zamenjava droga rezila

1. Izklopite izdelek in odstranite akumulator [12].
2. Izdelek postavite na ravno površino.
3. Vgradni vijak [8] pokrova verižnika [7] zasukajte v nasprotni smeri urinega kazalca, da sprostite napetost verige in odstranite pokrov verižnika [7].
4. Odstranite drog rezila [9] in verigo žage [10]. Pri razstavljanju pridržite drog rezila [9], nagnjen navzgor pod kotom pribl. 45 stopinj, da boste lahko verigo žage [10] lažje odstranili iz verižnika.

5. Zamenjajte drog rezila  in namestite drog rezila ter verigo žage, kot je opisano v razdelku »Sestavljanje droga rezila in verige žage«.

OPOMBA

- ▶ Več informacij o napetosti verige žage boste izvedeli v razdelku »Sestavljanje«.

● Tehnike žaganja

● Splošne informacije

OPOMBA

- ▶ Pri upravljanju orodja upoštevajte pravila za zaščito sluha in druge lokalne predpise. Lokalni predpisi lahko predpisujejo preskus ustreznosti. Preverite pri zavodu za gozdove.
- Z drevesa odstranite umazanijo, kamenje, odpadlo lubje, žeblje, sponke in žice.
- Na pobočjih vedno stojte nad deblom drevesa, ki ga žagate.
- Če želite obdržati nadzor med žaganjem, zmanjšajte pritisk na koncu reza, ne da bi pri tem sprostili oprijem ročajev žage za les. Zagotovite, da se verižna žaga ne dotika tal. Ko končate rez, počakajte, da se žaga za les zaustavi in ga nato odstranite.
- Vedno izklopite motor žage za les, preden se lotite naslednjega drevesa.
- Nad izdelkom boste imeli večji nadzor, če žagate s spodnjim robom droga rezila (veriga v smeri vlečenja).
- Pri žaganju materiala ali po zaključenem rezu se veriga žage ne sme dotikati tal ali katerega koli drugega predmeta.
- Zagotovite, da se veriga žage na zatakne med žaganjem. Deblo se ne sme zlomiti ali cepiti.
- Prav tako poskrbite za previdnostne ukrepe za zaščito pred povratnim udarcem (glejte varnostne informacije).

- Pri opravih žaganja na pobočjih vedno stojte na območju nad hlodom. Če želite obdržati nadzor med žaganjem, zmanjšajte pritisk na koncu reza, ne da bi pri tem sprostili oprijem ročajev žage za les. Zagotovite, da se veriga žage ne dotika tal po zaključenem rezu. Počakajte, da se veriga žage zaustavi in jo nato odstranite. Vedno izklopite motor žage za les, preden se lotite naslednjega drevesa.

OPOZORILO!

- ▶ Če se veriga žage zatakne, je ne poskušajte izvleci s silo. Obstaja nevarnost telesne poškodbe. Izklopite motor in z ročico vzvoda ali zagozdo sprostite izdelek.

● Rezanje po dolžini

Rezanje po dolžini pomeni žaganje nasekanih debel drevov na manjše dele. Zagotovite, da imate ustrezno držo in težo telesa enakomerno porazdelite na obe nogi. Če je mogoče, je treba deblo zaščititi in podpreti z vejami, hlodi ali zagozdami.

- Zagotovite, da se veriga žage ne dotika tal med žaganjem.
- Zagotovite, da imate na pobočjih ustrezno držo in uravnotežen položaj nad deblom. Če želite obdržati nadzor med žaganjem, zmanjšajte pritisk na koncu reza, ne da bi pri tem sprostili oprijem ročajev žage za les. Ko končate rez, počakajte, da se veriga žage zaustavi in jo nato odstranite. Vedno izklopite motor žage za les, preden se lotite naslednjega drevesa.

● Hlod leži na tleh

V celoti zažagajte v deblo od zgoraj in ob koncu reza zagotovite, da se z žago ne dotaknete tal. Če lahko obrnete deblo, vanj zažagajte dve tretjini poti. Nato obrnite deblo na drugo stran in zažagajte še preostali del z zgornje strani.

● Odstranjevanje vej

Odstranjevanje vej zajema žaganje vej odsekanega drevesa.

OPOZORILO!

► Med odstranjevanjem vej se pripeti veliko nesreč. Nikoli ne režite vej drevesa, ko stojite na deblu. Upoštevajte območje povratnega sunka, če so veje pod napetostjo.

- Ne odstranite podpornih vej, dokler ne odžagate dela debla.

- Veje pod napetostjo je treba odžagati od spodaj navzgor, da preprečite zaskočitev verižne žage. Pri odstranjevanju debelejših vej uporabite isto tehniko kot pri žaganju odsekanega debla.
- Delajte na levi strani debla in čim bližje električnemu verižni žagi. Teža žage mora v čim večji meri počivati na deblu.
- Zamenjajte položaj, ko želite odžagati veje na drugi strani debla.
- Veje, ki se razprostirajo proč od debla, je treba odžagati posebej.

● Odpravljanje težav

Težava	Možen vzrok	Odpravljanje težave
Naprave ni mogoče zagnati.	Akumulator [12] je prazen ali ni vstavljen.	Preverite raven napoljenosti in po potrebi naj usposobljeni električar izvede popravilo.
	Okvarjeno stikalo za vklop/izklop [4].	Po potrebi naj usposobljeni električar izvede popravilo.
	Okvarjen motor.	
Nezadostna učinkovitost rezanja.	Neppravilno vpeta veriga žage [10].	Pravilno vpnite verigo žage.
	Topa veriga žage [10].	Nabrusite zobnike ali vstavite novo verigo.
	Nezadostna napetost verige.	Preverite napetost verige.
Oteženo delovanje žage, veriga preskakuje in se snema.	Nezadostna napetost verige.	Preverite napetost verige.
Veriga se pregreva, med žaganjem se vali dim, razbarvanje vodila.	Premajhna količina olja za verigo.	Namažite verigo.

● Čiščenje in vzdrževanje

OPOZORILO!

- ▶ Vzdrževalna in čistilna opravila je vedno treba izvesti pri izklopljenem motorju in odstranjenem akumulatorju. Tveganje za telesne poškodbe!
- ▶ Popravila in vzdrževalna dela, ki niso opisana v tem uporabniškem priročniku, lahko izvede samo ustrezno usposobljeni servisni tehnik.
- ▶ Uporabljajte samo originalne nadomestne dele. Počakajte, da se izdelek ohladi, preden se lotite vzdrževalnih ali čistilnih del. Obstaja nevarnost opeklin!
- ▶ Pri rokovanju z verigo ali žaginim listom nosite zaščitne rokavice. Nevarnost urenin!
- ▶ Pred vzdrževalnimi deli izklopite izdelek in odstranite akumulator.

● Čiščenje

- Orodje po vsaki uporabi temeljito očistite. Tako boste podaljšali življenjsko dobo orodja in se izognili nesrečam.
- Poskrbite, da na oprijemalnih ročajih ni ostankov bencina, olja ali masti. Očistite oprijemalna ročaja z vlažno krpo in nekaj milnice (na mestih, kjer je to ustrezno). Pri čiščenju ne uporabljajte topil ali bencina.
- Verigo žage očistite po vsaki uporabi. V ta namen uporabite čopič ali krpo. Za čiščenje verige ne uporabljajte tekočin. Po čiščenju verigo narahlo namažite z oljem za verige.
- Očistite prezračevane reže in površine orodja s čopičem, metlico ali suho krpo. Za čiščenje ne uporabljajte tekočin.

● Oljenje verige žage

SVARILO!

- ▶ Verigo redno čistite in oljite. Tako bo veriga ostra in najbolj učinkovita pri delovanju. Poškodbe, nastale zaradi neustreznega vzdrževanja verige žage, izničijo jamstvo. Pri opravilih, ki vključujejo verigo ali drog rezila, odstranite akumulator in si nadenite rokavice, odporne proti praskam.
- ▶ Drog rezila in veriga ne smeta delovati brez olja. Če žago za les uporabljate z nezadostnim mazanjem, se zmanjša učinkovitost delovanja in skrajša življenjska doba verige žage, veriga pa se hitreje skrha. Če med žaganjem opazite dim ali drog rezila spremeni barvo, to pomeni, da je raven olja prenizka.

OPOZORILO!

- ▶ Pred vzdrževalnimi deli izklopite izdelek in odstranite akumulator.
- Naoljite verigo po čiščenju, vsakih 10. urah uporabe ali vsaj enkrat tedensko (kar pride prej).
- Pred oljenjem temeljito očistite drog rezila, zlasti zobnike rezila. V ta namen uporabite ročni čopič ali suho krpo.
- Naoljite posamezne členke verige z igličasto brizgalko (na voljo v specializiranih trgovinah). Posamezne kapljice nanesite na zglobe in konice zobnikov posameznih členkov.

● Vzdrževalni intervali

Redno izvajajte vzdrževalna opravila, navedena v tej tabeli. Z rednim vzdrževanjem verižne žage boste podaljšali življenjsko dobo verižne žage. Prav tako boste zagotovili optimalno učinkovitost rezanja in se izognili morebitnim nesrečam.

● Tabela z vzdrževalnimi intervali

Komponenta orodja	Dejanje	Pred vsako uporabo	Po 10. urah delovanja
Komponente zavore verige	Preverite in zamenjajte po potrebi	Da	
Zobnik verižnika	Preverite morebitne znake obrabe in zamenjajte po potrebi	Da	
Veriga žage 10	Preverite olje, nabrusite ali zamenjajte po potrebi	Da	
Drog vodila 9	Preverite, očistite in naoljite	Da	
Drog vodila 9	Zasukajte		Da

● Brušenje verige žage

OPOZORILO!

- ▶ Neustrezno nabrušena veriga žage povečuje nevarnost povratnega udarca. Pri rokovanju z verigo ali žaginim listom nosite zaščitne rokavice.

OPOMBA

- ▶ Nabrušena veriga zagotavlja optimalno učinkovitost rezanja. Lahkotno se zareže v les in za seboj pušča velike, dolge lesene ostružke. Veriga žage je topa, če morate z orodjem pritisniti v lest, leseni ostružki pa so zelo majhni. V primeru, da je veriga žage izjemno topa, iz žage leti samo žaganje (brez ostružkov).

Elementi za žaganje verige so rezalne komponente, sestavljene iz rezalnega zoba in projekcije za omejitve globine. Razdalja navpične razdelitve med tema dvema elementoma določa globino ostrine. Pri brušenju rezalnih zob upoštevajte naslednje vrednosti:

- Kot brušenja (30°)
- Prsni kot (85°)
- Kot temena (60°)
- Globina ostrine (0,65 mm)
- Okrogla pila s premerom (4,0 mm)

OPOZORILO!

- ▶ Odstopanja od podatkov meritve za geometrijo rezanja lahko le poveča raven povratnega udarca orodja. Povečana možnost nesreč!

Za brušenje verige potrebujete posebna orodja, s katerimi boste zagotovili, da so rezalni robovi nabrušeni pri pravilnem kotu in pravilni globini. Če ste neizkušen uporabnik verižne žage, priporočamo, da vam verigo žage nabrusi usposobljen servisni delavec. Če vam ostrenje verige ni tuje, lahko kupite ustrezna orodja, denimo podjetja Parkside (npr. brusilnik verige).

1. Če želite omogočiti ustrezno brušenje, poskrbite, da je veriga ustrezno napeta.
2. Za brušenje potrebujete okroglo pilo s premerom 4,0 mm.

OPOZORILO!

- ▶ Drugi premeri lahko poškodujejo verigo in povzročijo nevarnost med delom!

3. Brusite vedno z notranje strani proti zunanji. Pilo usmerjajte z notranje strani rezalnih zob na zunanjo stran. Ko zaključite gib, dvignite pilo.
4. Najprej nabrusite zobe na eni strani. Zasukajte rezalnik in nato nabrusite zobe še na drugi strani.

- Veriga je obrabljena in jo je treba zamenjati z novo, če je na voljo zgolj le še pribl. 4 mm rezalnih zob.
- Po brušenju morajo biti vsi rezalni elementi iste dolžine in širine.
- Po vsakem tretjem brušenju preverite globino ostenja (omejitev globine) in višino pobrusite s plosko pilo. Omejitev globine nastavite nazaj na približno 0,65 mm od rezalnega zoba. Ko ste ponovno nastavili omejitev globine, vrednost zaokrožite na sprednjem delu.

● Zagon nove verige žage

V primeru nove verige se sila napetosti sčasoma nekoliko zmanjša. Zato morate znova napeti verigo po 5. rezih in najkasneje po 10. minutah žaganja.

⚠ OPOZORILO!

- ▶ Nove verige nikoli ne namestite na obrabljeni pogonski zobnik ali poškodovan oz. obrabljen žagin list. V nasprotnem primeru veriga lahko skoči nazaj ali se zlomi, kar lahko povzroči hujšo telesno poškodbo.

● Vzdrževanje verige

- Pri rokovanju z verigo ali žagininim listom nosite zaščitne rokavice.
- Izključite izdelek in odstranite akumulator [12].
- Odstranite pokrov zobnika verižnika [7], verigo žage [10] in žagin list [9].
- Preverite stopnjo obrabe žaginega lista [9].
- Odstranite zarobke in poravnajte površine vodila s plosko pilo.
- Vgradite drog verige [9], verigo [10] in pokrov zobnika verižnika [7] ter privijte verižno žago.

● Sukanje droga rezila

⚠ OPOZORILO!

- ▶ Pri opravilih, ki vključujejo verigo žage ali drog rezila, si nadenite rokavice, odporne proti praskam.

Drog rezila [9] je treba redno zasukati po pribl. 10 delovnih urah. Le tako boste namreč zagotovili enakomerno obrabo.

- Izključite izdelek in odstranite akumulator [12].
- Odstranite pokrov verižnika [7], verigo žage [10] in drog rezila [9].
- Zasukajte drog rezila glede na vodoravno os in namestite drog rezila ter verigo, kot je opisano v razdelku »Namestitev verige žage in droga rezila«. Pri tem bodite pozorni na pravilno smer vrtenja verige žage.

● Nadomestni deli/pripomočki

Združljive nadomestne dele za to napravo lahko kupite na spletnem mestu www.Optimex-Shop.com. Pri naročilu boste potrebovali številko naročila. Naročila je mogoče oddati in obdelati samo na spletu. Če niste prepričani, kje lahko kupite združljive dele, se obrnite na službo za pomoč strankam Lidl.

Položaj	Opis	Št. naročila
9	Drog vodila 6"	943466801
10	Veriga žage	943466803
11	Ohišje rezila	943466802

Akumulator Parkside 20V

PAP 20 B1		
PAP 20 B2	2 Ah	5 celic
PAP 20 B3	4 Ah	10 celic
PAPS 204 A1	4 Ah	5 celic
PAPS 208 A1	8 Ah	10 celic

Kupci iz HU (Madžarska), CZ (Česka) in SK (Slovaška) lahko dobijo združljive nadomestne polnilne baterije in polnilnike v spletni trgovini LIDL www.lidl.de. Kupci iz SI (Slovenija) prek www.optimex-shop.com.

● **Shranjevanje**

- Pred shranjevanjem očistite orodje.
- eNamestite ščitnik žage
- Napravo hranite na suhem mestu izven dosega otrok.

● **Odstranjevanje**

Emblaža je narejena iz okolju primernih materialov, ki jih lahko oddate za recikliranje na lokalnih zbirališčih odpadkov.



Upoštevajte oznake embalažnih materialov za ločevanje odpadkov, ki so označene s kraticami (a) in številkami (b) z naslednjim pomenom: 1-7: umetne mas / 20-22: papir in karton / 80-98: vezni materiali.



O možnostih odstranjevanja odsluženega izdelka se lahko pozanimате pri svoji občinski ali mestni upravi.



Ko je vaš izdelek dotrajan, ga zaradi varovanja okolja ne odvrzite med gospodinjske odpadke, temveč ga oddajte na ustreznem zbirališču tovrstnih odpadkov. O zbirnih mestih in njihovih delovnih časih se lahko pozanimате pri svoji pristojni občinski upravi.

Pokvarjene ali iztrošene baterije / akumulatorje je treba reciklirati v skladu z Direktivo 2006/66/ES in njenimi spremembami. Baterije / akumulatorje in / ali izdelek vrnite na ponujenih zbirnih mestih.



Škoda na okolju zaradi napačnega odstranjevanja baterij / akumulatorjev!

Pred odstranjevanjem odstranite baterije / akumulatorske baterije iz izdelka.

Baterij / akumulatorjev ni dovoljeno odstraniti skupaj z gospodinjskimi odpadki. Vsebujejo lahko strupene težke kovine in so podvržene določbam za ravnanje z nevarnimi odpadki. Kemični simboli težkih kovin so naslednji: Cd = kadmij, Hg = živo srebro, Pb = svinec. Zato iztrošene baterije / akumulatorje oddajte na komunalnem zbirnem mestu.

Pooblaščeni serviser:

OWIM GmbH & Co. KG
Stiftsbergstraße 1
74167 Neckarsulm
NEMČIJA

Servisna telefonska številka: 00386 (0) 80 080 917

Garancijski list

1. S tem garancijskim listom OWIM GmbH & Co. KG, Stiftsbergstraße 1, 74167 Neckarsulm, Nemčija jamčimo, da bo izdelek v garancijskem roku ob normalni in pravilni uporabi brezhibno deloval in se zavezuje, da bomo ob izpolnjenih spodaj navedenih pogojih odpravili morebitne pomanjkljivosti in okvare zaradi napak v materialu ali izdelavi oziroma po svoji presoji izdelek zamenjali ali vrnili kupnino.
2. Garancija je veljavna na ozemlju Republike Slovenije.
3. Garancijski rok za proizvod je 3 leta od datuma izročitve blaga. Datum izročitve blaga je razviden iz računa.
4. Če izdelek ne izpolnjuje specifikacij ali nima lastnosti, navedenih v garancijskem listu ali oglaševalskem sporočilu, lahko potrošnik najprej zahteva odpravo napak. O napaki mora potrošnik obvestiti proizvajalca ali pooblaščen servis (kontaktna številka in elektronski naslov navedena zgoraj) in zahtevati odpravo napak. Kupec je dolžan ob uveljavljanju zahtevka predložiti garancijski list in račun, kot potrdilo in dokazilo o nakupu ter dnevu izročitve blaga. Svetujemo vam, da pred tem natančno preberete navodila o sestavi in uporabi izdelka.
5. Rok za odpravo napake je 30 dni od dneva, ko je proizvajalec ali pooblaščen servis prejel zahtevo za odpravo napake. Če napake v tem roku niso odpravljene, mora proizvajalec potrošniku brezplačno zamenjati blago z enakim, novim in brezhibnim blagom. Rok se lahko zaradi narave in kompleksnosti blaga, narave in resnosti neskladnosti ter napora, ki je potreben za dokončanje popravila ali zamenjave podaljša za najkrajši čas, ki je potreben za dokončanje popravila, vendar največ za 15 dni. O številu dni podaljšane roka in razlogih za podaljšanje mora biti potrošnik obveščen pred potekom 30 dnevnega roka za odpravo napak.
6. Če v roku 30 dni oz. v primeru podaljšanja v roku 45 dni blago ni popravljeno ali blago ni zamenjano z novim, lahko potrošnik od proizvajalca zahteva vračilo celotne kupnine ali zahteva sorazmerno znižanje kupnine. Sorazmerno znižanje kupnine je sorazmerno zmanjšanju vrednosti blaga, ki ga je potrošnik prejel, v primerjavi z vrednostjo, ki bi jo imelo blago, če bi bilo skladno.
7. Če se neskladnost pojavi v manj kot 30 dneh od dobave blaga, lahko potrošnik ob predložitvi blaga od proizvajalca takoj zahteva vračilo plačanega zneska.
8. Proizvajalec oziroma pooblaščen servis lahko potrošniku za čas popravila blaga, za katero je bila izdana obvezna garancija, zagotovi brezplačno uporabo podobnega blaga. Če proizvajalec potrošniku ne zagotovi nadomestnega blaga v začasno uporabo, ima potrošnik pravico uveljavljati škodo, ki jo je utrpel, ker blaga ni mogel uporabljati od trenutka, ko je zahteval popravilo ali zamenjavo, do njune izvršitve.
9. Stroške za material, nadomestne dele, delo, prenos in prevoz izdelkov, ki nastanejo pri odpravljanju okvar oziroma nadomestitvi blaga z novim, krije proizvajalec.
10. V primeru zamenjave blaga ali zamenjave bistvenega dela blaga z novim se potrošniku izda nov garancijski list.
11. V primeru, da proizvod popravlja nepooblaščen servis ali nepooblaščen oseba, kupec ne more uveljavljati zahtevkov iz te garancije.

12. Vzroki za okvaro oziroma nedelovanje izdelka morajo biti lastnosti stvari same in ne vzroki, ki so zunaj proizvajalčeve oziroma prodajalčeve sfere. Kupec ne more uveljavljati zahtevkov iz te garancije, če se ni držal priloženih navodil za sestavo in uporabo izdelka ali če je izdelek kakorkoli spremenjen ali nepravilno vzdrževan.
13. Proizvajalec zagotavlja proti plačilu popravilo, vzdrževanje blaga, nadomestne dele in priklopne aparate vsaj tri leta po poteku garancijskega roka,
14. Obrabni deli oz. potrošni material so izvzeti iz garancije.
15. Vsi potrebni podatki za uveljavljanje garancije in podatki, ki identificirajo blago za katerega velja garancija se nahajajo na dveh ločenih dokumentih (garancijski list, račun).
16. Ta garancija proizvajalca ne izključuje zakonske pravice potrošnika, da zoper prodajalca v primeru neskladnosti blaga brezplačno uveljavlja jamčevalne zahtevke. Ta garancija prav tako ne izključuje pravic potrošnika, ki izhajajo iz obveznega jamstva za skladnost blaga.

Prodajalec:

Lidl Slovenija d.o.o. k.d., Pod lipami 1,
SI-1218 Komenda



● Postopek pri uveljavljanju garancije

Za zagotovitev hitre obdelave vašega primera vas prosimo, da sledite naslednjim napotkom:

Prosimo, da za vsa vprašanja pripravite račun in številko izdelka (IAN 434668_2304) kot dokazilo o nakupu.

Številko izdelka najdete na identifikacijski ploščici, gravuri, naslovni strani v navodilih (spodaj levo) ali na nalepki na hrbtni ali spodnji strani.

Če pride do napačnega delovanja ali drugih pomanjkljivosti, se obrnite najprej na v nadaljevanju navedeni servisni oddelek po telefonu ali prek e-pošte.

Izdelek, označen kot okvarjen, lahko nato brez poštnine pošljete na navedeni naslov servisa, zraven pa priložite potrdilo o nakupu (blagajniški račun) in navedite, za kakšno pomanjkljivost gre in kdaj je nastala.

● Servis



Servis Slovenija

Tel.: 00386 (0) 80 080 917

E-Mail: infofon@lidl.si

● Izjava EU o skladnosti

IZJAVA EU O SKLADNOSTI (434668_2304)

IAN: 434668_2304
Identifikacija izdelka: "PARKSIDE" Akumulatorski rezalnik lesa
Številka modela: HG10615

Predmet navedene izjave je v skladu z ustrežno zakonodajo Unije o harmonizaciji:

Direktiva 2006/42/ES
Direktiva 2014/30/EU
Direktiva 2000/14/ES
Direktiva 2005/88/ES
Direktiva 2011/65/EU z vsemi povezanimi spremembami

Sklicevanja na zadevne harmonizirane standarde ali sklicevanja na druge tehnične specifikacije v zvezi s skladnostjo, ki je navedena v izjavi:

Št. / Deli
Direktiva 2006/42/ES
EN 62841-1:2015
PPP 58106A:2022
Direktiva 2014/30/EU
EN IEC 55014-1:2021
EN IEC 55014-2:2021

Predmet zgoraj navedene izjave je v skladu z Direktivo 2011/65/EU Evropskega parlamenta in Sveta z dne 8. junija 2011 o omejevanju uporabe nekaterih nevarnih snovi v električni in elektronski opremi:

Št. / Deli
Direktiva 2011/65/EU
EN IEC 63000:2018

Priglašeni organ TÜV SÜD Product Service GmbH (številka : 0123), Ridlerstraße 65, 80339 Munich, Germany izvedel ES tipski pregled in izdal certifikat o EU-pregledu tipa: M6A 065194 5596 Rev.00

Postopek ugotavljanja skladnosti / ime in naslov priglašene organa, kadar pride v poštev:

EN ISO 3744:1995 & ISO 9207:1995, Point 6 Part B Annex III EU-RL 2000/14/EC & ISO 9207:1995 / TÜV SÜD Industrie Service GmbH, Westendstrasse 199, 80686 München Deutschland

Izmerjena raven zvočne moči na opremi, ki predstavlja ta tip: 89.5 dB

Zajamčena raven zvočne moči za to opremo: 92 dB

Tehnično dokumentacijo hrani: OWIM GmbH & Co.KG

Podpisano za in v imenu:

OWIM GmbH & Co. KG, Stiftsbergstraße 1, 74167 Neckarsulm, Nemčija

Za izdajo te izjave o skladnosti je odgovoren izključno proizvajalec.

Prevod izvorne izjave o skladnosti

Neckarsulm

26.09.2023

Kraj

Datum

ppa: Stefan Haensel
Prokurist

ppa: Jens Buchheim
Prokurist



Seznam použitých piktogramů	Strana 76
Úvod	Strana 77
Zamýšlené použití	Strana 77
Rozsah dodávky	Strana 77
Seznam dílů	Strana 78
Technické údaje	Strana 78
Všeobecné bezpečnostní pokyny	Strana 79
Obecná bezpečnostní upozornění pro elektrické nářadí	Strana 79
Speciální bezpečnostní pokyny pro řetězovou pilu	Strana 82
Příčiny a prevence zpětného rázu pro obsluhu	Strana 83
Další bezpečnostní pokyny	Strana 83
Snížení vibrací a hluku	Strana 84
Chování v nouzových situacích	Strana 84
Potenciální rizika	Strana 84
První použití	Strana 84
Příslušenství	Strana 84
Rozbalení	Strana 85
Montáž	Strana 85
Sestavit lištu a pilový řetěz	Strana 85
Napínání pilového řetězu	Strana 86
Vložení/vyjmutí akumulátoru	Strana 86
Kontrola úrovně nabití akumulátoru (obr. B)	Strana 86
Nabití akumulátoru (obr. C)	Strana 87
Provoz	Strana 88
Zapnutí	Strana 88
Výměna lišty	Strana 88
Techniky řezání	Strana 88
Obecná informace	Strana 88
Rozřezání kmene	Strana 89
Kláda leží na zemi	Strana 89
Odvětvování	Strana 89

Odstraňování problémů	Strana	89
Čištění a údržba	Strana	90
Čištění	Strana	90
Mazání řetězu pily	Strana	90
Intervaly údržby	Strana	91
Tabulka intervalů údržby	Strana	91
Ostření pilového řetězu	Strana	91
Řezání s novým pilovým řetězem	Strana	92
Údržba řetězu	Strana	92
Otočení lišty	Strana	92
Náhradní díly / Příslušenství	Strana	93
Skladování	Strana	93
Zlikvidování	Strana	93
Záruka	Strana	94
Postup v případě uplatňování záruky	Strana	94
Servis	Strana	94
EU prohlášení o shodě	Strana	95

Seznam použitých piktogramů

V tomto návodu k použití, na obalu a na výrobním štítku jsou uvedena následující upozornění:

	<p>Přečtěte si návod k použití!</p>	 Používejte ochranu sluchu!
	<p>NEBEZPEČÍ! Tento symbol v kombinaci se signálním slovem „Nebezpečí“ označuje vysoce rizikové nebezpečí, které, pokud mu nebude zabráněno, může mít za následek smrt nebo vážné zranění.</p>	 Před výměnou nástavců, čištěním a když jej nepoužíváte, vypněte výrobek a odpojte jej od sítě.  Nevystavujte dešti
	<p>VAROVÁNÍ! Tento symbol v kombinaci se signálním slovem „Varování“ označuje riziko se středním rizikem, které, pokud se mu nezabrání, může mít za následek smrt nebo vážné zranění.</p>	 Střídavý proud/napětí  Stejnoseměrný proud/napětí
	<p>UPOZORNĚNÍ! Tento symbol v kombinaci se signálním slovem „Upozornění“ označuje nebezpečí s nízkým rizikem, které, pokud se mu nezabrání, může vést k lehkému nebo středně těžkému zranění.</p>	 192 mm Délka řetězové lišty  Otevřít  Zavřít
	<p>Mazání řetězu pily</p>	 Směr pohybu pilového řetězu.
	<p>Směr pohybu pilového řetězu.</p>	 Značka CE označuje shodu s příslušnými směrcemi EU platnými pro tento výrobek.
	<p>Bezpečnostní informace Návod k použití</p>	 Dejte si pozor na zpětný ráz řetězové pily a vyhněte se kontaktu s hrotem lišty
	<p>Řetězovou pilu používejte vždy obouřučně</p>	

AKU ŘETĚZOVÁ PILA 20 V

● Úvod

Blahopřejeme Vám ke koupi nového výrobku. Rozhodli jste se pro kvalitní produkt. Návod k obsluze je součástí tohoto výrobku. Obsahuje důležité pokyny pro bezpečnost, použití a likvidaci. Před použitím výrobku se seznamte se všemi pokyny k obsluze a bezpečnostními pokyny. Používejte výrobek jen popsáním způsobem a na uvedených místech. Při předání výrobku třetí osobě předejte i všechny podklady.

● Zamýšlené použití

Aku řetězová pila je určena pouze pro řezání dřeva. Tato řetězová pila není vhodná pro kácení stromů. Výrobek není určen pro žádné jiné typy aplikací (např. řezání zdiva, plastů nebo potravin). Použití řetězové pily pro jiné práce, než pro které je určena, může vést k vážnému zranění uživatele nebo jiných osob.

Aku řetězovou pilu smí používat pouze jedna osoba a to k řezání dřeva. Řetězová pila musí být držena pravou rukou na rukojeti a levou rukou na úchopovém povrchu. Před použitím řetězové pily si uživatel musí přečíst a porozumět všem informacím a pokynům v uživatelské příručce. Uživatel musí používat vhodné osobní ochranné prostředky (OOP). Řetězovou pilou lze řezat pouze dřevo. Materiály jako plast, kámen, kov nebo dřevo obsahující cizí tělesa (např. hřebíky nebo šrouby) se nesmí zpracovávat!

Jakékoli jiné použití nebo úprava výrobku jsou považovány za nesprávné použití s možným následkem smrti, životu nebezpečného zranění a věcných škod. Výrobce neručí za škody způsobené nesprávným použitím.

Tento výrobek je určen pro domácí použití a podobné aplikace. Výrobek není vhodný pro komerční použití.

Výrobek je určen pro použití dospělými osobami. Dospívající osoby starší 16 let mohou výrobek používat pouze pod dohledem. Provozovatel nebo uživatel je odpovědný za nehody nebo škody jiných osob nebo jejich majetku.

Výrobek je součástí řady X 20V TEAM a lze jej provozovat pomocí akumulátorů řady X 20V TEAM. Akumulátory lze nabíjet pouze pomocí nabíječek ze série X 20V TEAM.

● Rozsah dodávky

VAROVÁNÍ!

▶ Výrobek ani obal nejsou hračkami pro děti! Děti si nesmí hrát s plastovým sáčkem ani s malými díly! Hrozí nebezpečí úškrtení a udušení!

- 1 x Aku řetězová pila
- 1 x Řetězová lišta (vodící lišta) (již namontovaná)
- 1 x Pilový řetěz (již namontovaný)
- 1 x Ochranný plášť pilové lišty
- 1 x Olejová lahvička s 50 ml bio oleje na řetězy (číslo modelu: HG10050)
- 1 x Návod k použití

● Seznam dílů

Obr. A

- 1 Přední ochrana ruky
- 2 Úchopová oblast
- 3 Pojistka spínače
- 4 Hlavní vypínač
- 5 Rukojeť
- 6 Zadní ochrana ruky
- 7 Kryt řetězového kola
- 8 Montážní šroub
- 9 Čepelová lišta (vodící lišta)
- 10 Pilový řetěz
- 11 Pouzdro čepele

Obr. B/C

- 12 Akumulátor*
- 13  Tlačítko (úroveň nabití)
- 14 LED úroveň nabití (červená/oranžová/zelená)
- 15 Tlačítko pro uvolnění akumulátoru
- 16 Nabíječka akumulátoru (rychlónabíječka akumulátoru)*
- 17 LED kontrolka nabíjení – červená
- 18 LED kontrolka nabíjení – zelená
- 19 Napájecí kabel se zástrčkou

* Akumulátor a nabíječka nejsou součástí dodávky.

● Technické údaje

20 V aku řetězová pila PGHSA 20-Li B1

Jmenovité vstupní napětí	20 V 
Třída ochrany	IP20
Řetězová lišta :	
Hangzhou Fangcheng Tools Manufacture Co., Ltd.	030
Řetěz : Hangzhou Fangcheng Tools Manufacture Co., Ltd.	030.043.32
Rozteč řetězu	1/3" (8,5 mm)
Šířka řetězu	1,1 mm
Zuby řetězového kola	6
Délka řetězové lišty cca.	192 mm
Délka řezání	160 mm
Hmotnost (bez nabíječky + akumulátorů)	cca 1,42 kg

Pojistka spínače

Pro zapnutí výrobku je nutné uvolnit zablokování spínače.

Hlavní vypínač s bezpečnostní řetězovou brzdou

Po uvolnění hlavního vypínače se výrobek okamžitě vypne.

Rukojeť se zadní ochranou ruky

Chrání ruku před větviemi v případě odskočení během průchodu řetězu.

Řetěz pily s malým odpružením

Pomáhá vám zachytit odpružení pomocí speciálně vyvinutých řídicích systémů.

Doporučená okolní teplota

Teplota	max. 50 °C
Proces nabíjení	4–40 °C
Provoz	-20–50 °C
Skladování	0–45 °C

Hodnota emise hluku

Naměřené hodnoty byly stanoveny v souladu s EN 62841. Úroveň hluku elektrického nářadí A je obvykle následující:

Hladina akustického tlaku L_{PA}	79,5 dB
Neurčitost K_{PA}	3 dB
Naměřená hladina akustického výkonu L_{WA} :	
zaručená	92 dB
měřená	89,5 dB
Neurčitost K_{WA}	2,35 dB

Hodnota emise vibrací

Celkové hodnoty vibrací (součet třiosých vektorů) stanovené podle EN 62841:

Hodnota vibrací (a_h)	7,644 m/s ² , K=1,5 m/s ²
---------------------------	--

VAROVÁNÍ!

- ▶ Používejte ochranu sluchu!
- ▶ Emise vibrací a hluku při používání elektrického nářadí se mohou lišit od deklarovaných hodnot v závislosti na způsobu, jakým je nářadí používáno, zejména na tom, jaký druh obrobku je zpracováván.
- ▶ Je nutné určit bezpečnostní opatření na ochranu obsluhy, která jsou založena na odhadu expozice ve skutečných podmínkách použití (s přihlédnutím ke všem částem provozního cyklu, jako jsou doby, kdy je nástroj vypnutý a kdy běží nečinně kromě doby spouštění).

POZNÁMKA

- ▶ Deklarovaná celková hodnota vibrací a deklarovaná hodnota emise hluku byly měřeny v souladu se standardní zkušební metodou a lze je použít pro porovnání jednoho nástroje s druhým.
- ▶ Deklarovaná celková hodnota vibrací a deklarovaná hodnota emise hluku může být také použita pro předběžné posouzení expozice.



Všeobecné bezpečnostní pokyny

- **Obecná bezpečnostní upozornění pro elektrické nářadí**

VAROVÁNÍ!

Přečtěte si všechna bezpečnostní varování, pokyny, ilustrace a specifikace dodávané s tímto elektrickým nářadím. Nedodržení všech níže uvedených pokynů může mít za následek úraz elektrickým proudem, požár a/nebo vážné zranění.

Uschovejte všechna varování a pokyny pro budoucí použití.

Pojem „elektrické nářadí“ ve varováních se vztahuje k elektrickému nářadí napájenému ze sítě (s napájecím kabelem) nebo nářadí napájenému akumulátorem (bez napájecího kabelu).

Bezpečnost pracovního prostoru

- **Udržujte pracovní prostor čistý a dobře osvětlený.** Nepořádek nebo tmavé prostory vedou k nehodám.
- **Nepracujte s elektrickým nářadím ve výbušném prostředí, například v přítomnosti hořlavých kapalin, plynů nebo prachu.** Elektrické nářadí vytváří jiskry, které mohou zapálit prach nebo výpary.
- **Při práci s elektrickým nářadím držte děti a přihlížející osoby mimo dosah.** Rozptylování může způsobit ztrátu kontroly.

Elektrická bezpečnost

- **Zástrčky elektrického nářadí musí odpovídat zásuvce. Nikdy zástrčku žádným způsobem neupravujte. S uzemněným elektrickým nářadím nepoužívejte žádné adaptérové zástrčky.** Neupravené zástrčky a odpovídající zásuvky snižují riziko úrazu elektrickým proudem.
- **Vyvarujte se tělesného kontaktu s uzemněnými povrchy, jako jsou potrubí, radiátory, sporáky a chladničky.** Pokud je vaše tělo uzemněno, existuje zvýšené riziko úrazu elektrickým proudem.
- **Nevystavujte elektrické nářadí dešti nebo moku.** Voda vnikající do elektrického nářadí zvyšuje riziko úrazu elektrickým proudem.
- **Kabel používejte správným způsobem. Nikdy nepoužívejte kabel k přenášení, tahání nebo odpojení elektrického nářadí. Udržujte kabel mimo dosah tepla, oleje, ostrých hran nebo pohyblivých částí.** Poškozené nebo zamotané kabely zvyšují riziko úrazu elektrickým proudem.
- **Při práci s elektrickým nářadím venku používejte prodlužovací kabel vhodný pro venkovní použití.** Použití kabelu vhodného pro venkovní použití snižuje riziko úrazu elektrickým proudem.
- **Pokud je provoz elektrického nářadí ve vlhkém prostředí nevyhnutelný, použijte zdroj chráněný proudovým chráničem (RCD).** Použití RCD snižuje riziko úrazu elektrickým proudem.

Osobní bezpečnost

- **Zůstaňte ve střehu, sledujte, co děláte, a při práci s elektrickým nářadím používejte zdravý rozum. Nepoužívejte elektrické nářadí, jste-li unavení nebo pod vlivem drog, alkoholu nebo léků.** Chvilka nepozornosti při práci s elektrickým nářadím může způsobit vážné zranění.
- **Používejte osobní ochranné prostředky. Vždy používejte ochranu očí.** Ochranné prostředky, jako je protiprachová maska, protiskluzová bezpečnostní obuv, ochranná přilba nebo ochrana sluchu používané ve vhodných podmínkách, omezí zranění osob.
- **Zabraňte neúmyslnému spuštění. Před připojením ke zdroji napájení a/nebo akumulátoru, zvednutím nebo přenášením nářadí se ujistěte, že je hlavní vypínač v poloze vypnuto.** Přenášení elektrického nářadí s prstem na vypínači nebo připojení elektrického nářadí, které má vypínač zapnutý, může vést k úrazům.
- **Před zapnutím elektrického nářadí odstraňte veškeré seřizovací klíče.** Klíč ponechaný připevněný k rotující části elektrického nářadí může způsobit zranění.
- **Neunáhlete se. Vždy udržujte správný postoj a rovnováhu.** To umožňuje lepší kontrolu nad elektrickým nářadím v neočekávaných situacích.
- **Správně se oblečte. Nenoste volně oblečení nebo šperky. Udržujte vaše vlasy, oděv a rukavice mimo dosah pohyblivých částí.** Volně oblečení, šperky nebo dlouhé vlasy mohou být zachyceny pohyblivými částmi.
- **Pokud jsou k dispozici zařízení pro připojení zařízení k odsávání a sběru prachu, ujistěte se, že jsou připojena a správně používána.** Použití sběrače prachu může snížit nebezpečí související s prachem.

- **Nedovolte, aby vám znalost získaná častým používáním nářadí umožnila ignorovat zásady bezpečného používání nářadí.** Neopatrné jednání může způsobit vážné zranění během zlomku sekundy.

Používání elektrického nářadí a péče o něj

- **Netlačte na elektrické nářadí násilím. Používejte správné elektrické nářadí vhodné pro váš účel použití.** Správné elektrické nářadí zvládne práci lépe a bezpečněji při rychlosti, pro kterou bylo navrženo.
- **Nepoužívejte elektrické nářadí, pokud jej nelze zapnout a vypnout vypínačem.** Jakékoli elektrické nářadí, které nelze ovládat vypínačem, je nebezpečné a musí být opraveno.
- **Před seřizováním, výměnou příslušenství nebo před uložením elektrického nářadí vytáhněte zástrčku ze zásuvky a/nebo vyjměte z nářadí akumulátor.** Taková preventivní bezpečnostní opatření snižují riziko náhodného spuštění elektrického nářadí.
- **Nepoužívané elektrické nářadí skladujte mimo dosah dětí a nedovolte osobám, které nejsou obeznámeny s elektrickým nářadím nebo s těmito pokyny, aby s elektrickým nářadím pracovaly.** Elektrické nářadí je v rukou neškolených uživatelů nebezpečné.
- **Udržujte elektrické nářadí a příslušenství v dobrém stavu. Zkontrolujte, zda nejsou pohyblivé části vychýleny nebo zablokovány, zda nejsou některé části zlomené a zda nejsou jiné podmínky, které by mohly ovlivnit provoz elektrického nářadí. Nechte elektrické nářadí před použitím opravit, je-li poškozeno.** Mnoho nehod je způsobeno špatně udržovaným elektrickým nářadím.

- **Řezné nástroje udržujte ostré a čisté.** Řádně udržované řezné nástroje s ostrými řeznými hranami se méně zasekávají a snáze se ovládají.
- **Používejte elektrické nářadí, příslušenství, násadce atd. v souladu s těmito pokyny, s ohledem na pracovní podmínky a práci, kterou budete provádět.** Použití elektrického nářadí k jiným než určeným činnostem může vést k nebezpečné situaci.
- **Udržujte rukojeti a úchopové plochy suché, čisté a bez oleje a mastnoty.** Kluzké rukojeti a úchopové plochy neumožňují bezpečnou manipulaci a ovládání nástroje v neočekávaných situacích.

Používání akumulátorového nářadí a péče o něj

- **Nabíjejte pouze nabíječkou specifikovanou výrobcem.** Nabíječka, která je vhodná pro jeden typ akumulátoru může při použití s jiným akumulátorem způsobit požár.
- **Používejte elektrické nářadí pouze se speciálně určenými akumulátory.** Použití jiných akumulátorů může způsobit zranění a požár.
- **Pokud akumulátor nepoužíváte, uchovávejte jej mimo dosah jiných kovových předmětů, jako jsou kancelářské sponky, mince, klíče, hřebíky, šrouby nebo jiné malé kovové předměty, které mohou způsobit propojení kontaktů.** Zkratování svorek akumulátoru může způsobit popáleniny nebo požár.
- **V nevhodných podmínkách může z akumulátoru unikat kapalina; vyhněte se kontaktu. Pokud dojde k náhodnému kontaktu, opláchněte postižené místo vodou. Pokud se kapalina dostane do očí, vyhledejte navíc lékařskou pomoc.** Kapalina vytékající z akumulátoru může způsobit podráždění nebo popáleniny.

- **Nepoužívejte akumulátor, který je poškozený nebo upravený pro určité nářadí.** Poškozené nebo upravené akumulátory mají nepředvídatelné chování vedoucí k požáru, výbuchu nebo zranění.
- **Nevystavujte akumulátor ani nářadí ohni nebo nadměrným teplotám.** Vystavení ohni nebo teplotám nad 130 °C může způsobit výbuch.
- **Dodržujte všechny pokyny pro nabíjení a nenabíjejte akumulátor ani nářadí mimo uvedený teplotní rozsah.** Nesprávné nabíjení nebo nabíjení při teplotách mimo stanovený rozsah může poškodit akumulátor a zvýšit riziko požáru.

Servis

- **Nechte vaše elektrické nářadí opravit kvalifikovanou osobou, která bude používat pouze identické náhradní díly.** Tím zajistíte zachování bezpečnosti elektrického nářadí.
 - **Poškozené akumulátory nikdy neopravujte.** Opravu akumulátoru smí provádět pouze výrobce nebo autorizovaný servis.
- **Speciální bezpečnostní pokyny pro řetězovou pilu**
 - **Udržujte všechny části těla v dostatečné vzdálenosti od řetězu pily, když je řetězová pila v provozu. Před spuštěním řetězové pily se ujistěte, že se řetěz pily ničeho nedotýká.** Chvilka nepozornosti při práci s řetězovou pilou může způsobit zamotání vašeho oděvu nebo těla do řetězu pily.
 - **Vždy držte řetězovou pilu pravou rukou za zadní rukojeť a levou rukou za přední rukojeť.** Držení řetězové pily v obrácené konfiguraci rukou zvyšuje riziko zranění osob a nesmí se nikdy provádět.
- **Používejte ochranné brýle a ochranu sluchu. Doporučujeme další ochranné vybavení pro hlavu, ruce, nohy a chodidla.** Aдекватní ochranný oděv sníží zranění osob odletujícími úlomky nebo náhodným kontaktem s řetězem pily.
 - **Neprovazujte řetězovou pilu na stromě.** Provoz řetězové pily na stromě může vést ke zranění osob.
 - **Vždy udržujte správný postoj a používejte řetězovou pilu pouze tehdy, když stojíte na pevném, bezpečném a rovném povrchu.** Kluzké nebo nestabilní povrchy, jako jsou žebříky, mohou způsobit ztrátu rovnováhy nebo kontroly nad řetězovou pilou.
 - **Při řezání větve, která je napnutá, dávejte pozor na odpružení.** Když se napětí v dřevěných vláknech uvolní, odpružená větev může zasáhnout obsluhu a/nebo vymknout řetězovou pilu z kontroly.
 - **Při řezání křoví a stromků buďte mimořádně opatrní.** Štíhlý materiál může zachytit řetěz pily a může šlehnout směrem k vám nebo vás vyvést z rovnováhy.
 - **Noste řetězovou pilu za přední rukojeť s vypnutou řetězovou pilou a směrem od těla. Při přepravě nebo skladování řetězové pily vždy nasaďte kryt vodící lišty.** Správná manipulace s řetězovou pilou sníží pravděpodobnost náhodného kontaktu s pohyblivým se řetězem pily.
 - **Dodržujte pokyny pro mazání, napínání řetězu a výměnu příslušenství.** Nesprávně napnutý nebo namazaný řetěz se může přetrhnout nebo zvýšit možnost zpětného rázu.
 - **Udržujte rukojeti suché, čisté a bez oleje a mastnoty.** Mastné, zaolejané rukojeti jsou kluzké a způsobují ztrátu kontroly.

- **Řežte pouze dřevo. Nepoužívejte řetězovou pilu k účelům, pro které není určena. Například: nepoužívejte řetězovou pilu k řezání plastů, zdiva nebo nedřevěných stavebních materiálů.**

Použití řetězové pily pro jiné činnosti, než je zamýšleno, může vést k nebezpečné situaci.

- **Elektrické nářadí držte pouze za izolované rukojeti, protože řetěz pily by se mohl dostat do kontaktu se skrytými vodiči.** Řetězy pily, které se dostanou do kontaktu s „živým“ vodičem, mohou způsobit, že nechráněné kovové části elektrického nářadí budou „živé“ a obsluha by mohla být zasažena elektrickým proudem.
- **Tato řetězová pila není vhodná pro kácení stromů.** Používání motorové pily pro jiné práce, než pro které je určena, může vést k vážnému zranění uživatele nebo jiných osob.
- **Při odstraňování zaseknutého materiálu, skladování nebo servisu řetězové pily dodržujte všechny pokyny. Ujistěte se, že je vypínač vypnutý a akumulátor vyjmutý.** Neočekávané spuštění řetězové pily při odstraňování zaseknutého materiálu nebo servisu může vést k vážnému zranění osob.

● Příčiny a prevence zpětného rázu pro obsluhu

Ke zpětnému rázu může dojít, když se přední část nebo špička vodící lišty dotkne předmětu, nebo když se dřevo sevře a řetěz pily uvízne v řezu.

Kontakt špičky může v některých případech způsobit náhlou zpětnou reakci, vyhození vodící lišty nahoru a směrem k obsluze.

Sevření pilového řetězu podél horní části vodící lišty může vodící lištu rychle zatlačit zpět k obsluze.

Každá z těchto reakcí může způsobit ztrátu kontroly nad pilou, což může mít za následek vážné zranění osob. Nespoléhejte výhradně na bezpečnostní zařízení zabudovaná ve vaší pile. Jako uživatel řetězové pily byste měli podniknout několik kroků, abyste zabránili nehodám nebo zraněním při řezání. Zpětný ráz je důsledkem nesprávného použití nástroje a/nebo nesprávných provozních postupů nebo podmínek a lze mu zabránit přijetím vhodných opatření, jak je uvedeno níže:

- **Udržujte pevný úchop tak, že palce a prsty obepínají rukojeti řetězové pily, s oběma rukama na pile a umístěte vaše tělo a paži tak, abyste odolali silám zpětného rázu.** Síly zpětného rázu mohou být řízeny operátorem, pokud jsou přijata příslušná opatření. Řetězovou pilu nepouštějte.
- **Nenaklánějte se a neřežte nad výškou ramen.** To pomáhá zabránit nechtěnému kontaktu špičky a umožňuje lepší kontrolu nad řetězovou pilou v neočekávaných situacích.
- **Používejte pouze náhradní lišty a řetězy specifikované výrobcem.** Nesprávné náhradní lišty a řetězy mohou způsobit přetržení řetězu a/nebo zpětný ráz.
- **Dodržujte pokyny výrobce pro ostření a údržbu řetězu pily.** Snížení výšky hloubkového dorazu může vést ke zvýšenému zpětnému rázu.

● Další bezpečnostní pokyny

- Pečlivě dodržujte pokyny pro údržbu, ovládání a servis uvedené v tomto návodu. Poškozená ochranná zařízení a díly musí být opraveny nebo vyměněny, pokud není v tomto návodu uvedeno jinak.
- Doporučujeme, aby si první uživatel alespoň nacvičil řezání polen na pilovém kmeni nebo rámu.

- Při řezání na svazích vždy stůjte v oblasti nad kmenem. Chcete-li si udržet úplnou kontrolu při řezání, snižte tlak na konci řezu, aniž byste uvolnili rukojeť řetězové pily. Ujistěte se, že se řetěz pily nedotýká země. Po dokončení řezu počkejte, dokud se řetězová pila nezastaví, a teprve potom ji odstraňte. Před přechodem mezi stromy vždy vypněte motor řetězové pily.
- Ze stromu je nutné odstranit nečistoty, kameny, uvolněnou kůru, hřebíky, sponky a dráty.
- **Nepoužívejte žádné příslušenství, které není doporučeno společností PARKSIDE.** To může mít za následek úraz elektrickým proudem nebo požár.

● Snižování vibrací a hluku

Pro snížení dopadu emisí hluku a vibrační omezte dobu provozu, používejte provozní režimy s nízkými vibracemi a hlukem a noste osobní ochranné pomůcky.

Pro snížení rizika vystavení vibracím a hluku vezměte v úvahu následující body:

- Používejte výrobek pouze v souladu s jeho konstrukcí a těmito pokyny.
- Zajistěte, aby byl výrobek v dobrém stavu a dobře udržovaný.
- Používejte pro daný výrobek správné příslušenství a ujistěte se, že je v dobrém stavu.
- Držte pevně rukojeť/uchopovací povrch.
- Udržujte tento výrobek v souladu s těmito pokyny a dobře promazaný (pokud je to vhodné).
- Rozvrhněte si práci tak, aby bylo použití nářadí s vysokými vibracemi rozloženo do delšího časového období.

● Chování v nouzových situacích

Seznamte se s používáním tohoto výrobku prostřednictvím tohoto návodu k použití. Zapamatujte si bezpečnostní upozornění a přesně je dodržujte. Pomůžete tak předcházet rizikům a nebezpečím.

- Při používání tohoto výrobku buďte vždy ostražití, abyste mohli včas rozpoznat a snížit rizika. Rychlý zásah může zabránit vážným zraněním a věcným škodám.
- V případě poruchy vypněte výrobek a odpojte jej od sítě. Před opětovným uvedením do provozu nechte výrobek zkontrolovat kvalifikovaným odborníkem a v případě potřeby jej nechte opravit.

● Potenciální rizika

I při správném provozu a manipulaci s tímto výrobkem přetrvávají určitá potenciální rizika. Vzhledem ke své konstrukci a provedení může tento výrobek představovat následující nebezpečí:

- Řezné rány
- Ztráta sluchu při práci bez ochrany sluchu.
- Poškození zdraví způsobené vibracemi rukou/paží, pokud je elektrické nářadí používáno po delší dobu nebo pokud není správně používáno a udržováno.

VAROVÁNÍ!

- ▶ Tento výrobek vytváří během provozu elektromagnetické pole! Toto pole může za určitých okolností rušit aktivní nebo pasivní lékařské implantáty! Ke snížení rizika vážných nebo smrtelných zranění doporučujeme, aby se osoby s lékařskými implantáty před použitím výrobku poradily se svým lékařem a výrobcem svého lékařského implantátu!

● První použití

● Příslušenství

Pro bezpečné a správné používání tohoto výrobku vždy používejte vhodné osobní ochranné prostředky.

To zahrnuje:

- Ochranné brýle
- Ochrana sluchu
- Ochranné rukavice
- Ochranná obuv

● Rozbalení

1. Otevřete obal a opatrně výrobek vyjměte.
2. Odstraňte obalový materiál, obal a přepravní výztuhy (pokud jsou k dispozici).
3. Zkontrolujte, zda je dodávka kompletní.
4. Zkontrolujte výrobek, zda nedošlo k poškození při přepravě.

⚠ VAROVÁNÍ!

- ▶ Výrobek ani obal nejsou hračky! Děti si nesmí hrát s plastovými sáčky, fóliemi a malými díly! Hrozí nebezpečí spolknutí a udušení!

● Montáž

⚠ VAROVÁNÍ!

- ▶ Při práci s řetězovou pilou vždy používejte ochranné rukavice a používejte pouze originální díly. Před jakoukoli prací na řetězové pile vypněte výrobek a vyjměte akumulátor [12]. Nebezpečí zranění!

Před použitím řetězové pily musíte:

- Namazat pilový řetěz
- Vložit akumulátor

● Sestavit lišty a pilový řetěz

⚠ VAROVÁNÍ!

- ▶ Při montáži výrobku vždy používejte ochranné rukavice, aby nedošlo ke zranění.

1. Umístěte výrobek na rovnou plochu.
2. Otáčejte montážním šroubem [8], proti směru hodinových ručiček, dokud nebude možné sejmout kryt řetězového kola [7].
3. Sejměte kryt řetězového kola [7].
4. Odstraňte opotřebovanou řetězovou pilu z lišty [9].
5. Rozložte nový pilový řetěz [10] do smyčky.

6. Nasadíte pilový řetěz [10] do drážky na liště [9] a dbejte na to, aby řezné čepele řetězové pily byly ve stejném směru jako obrázek [20] na liště.

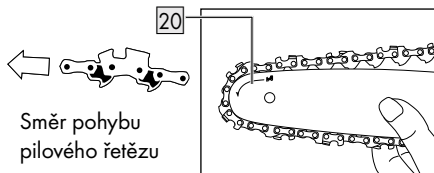

7. Ujistěte se, že vůle [21] pilového řetězu je ve spodní části lišty, kde se připevňuje k výrobku.

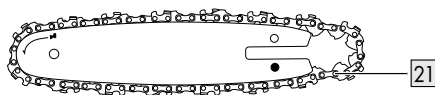

8. Vyrovnějte a zasuňte otvor na liště [9] do čepu napínačku řetězu [23].

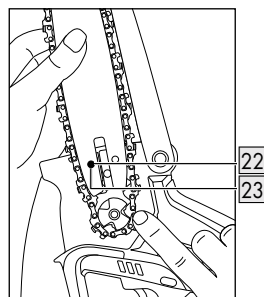
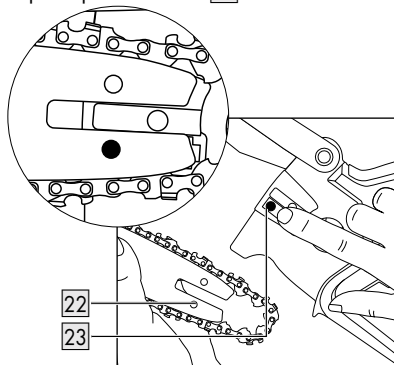

9. Tlačte lištu směrem k výrobku, dokud nebude možné nasadit pilový řetěz **10** na řetězové kolo **24**. Ujistěte se, že je pilový řetěz **10** správně zarovnan s drážkami v řetězovém kole **24**.

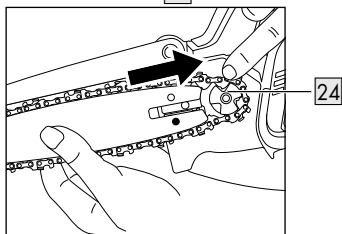

10. Nasadte kryt řetězové spojky **1**.
11. Otočte montážní šroub **8** ve směru hodinových ručiček a utáhněte jej.

● Napínání pilového řetězu

Pravidelné napínání pilového řetězu **10** poskytuje uživateli bezpečnost a snižuje a/ nebo brání opotřebení a poškození řetězu. Před zahájením prací a v cca. 10 minutových intervalech, doporučujeme uživateli zkontrolovat napnutí řetězu a v případě potřeby jej opravit. Řetěz se při práci s pilou zahřívá a tím se mírně roztahuje. Toto „roztahování“ lze očekávat zejména u novějších řetězců.



POZNÁMKA

- ▶ Neutahujte ani nevyměňujte řetěz, když je horký, protože se po vychladnutí mírně smršťuje. V případě nedodržení může dojít k poškození vodící lišty **9** nebo motoru, protože řetěz je nyní na čepeli příliš napnutý. Napnutí řetězu a mazání řetězu má významný vliv na životnost řetězu.

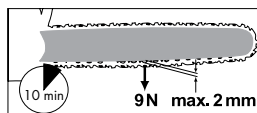
Řetěz je správně napnutý, pokud se na spodní straně kolejničky neprověšuje a lze jej zcela otočit rukou v rukavici. Při napnutí pilového řetězu **10** na 9 N (cca 1 kg) nesmí být mezera mezi pilovým řetězem **10** a vodící lištou **9** větší než 2 mm.



! VAROVÁNÍ!

- ▶ Před každou údržbou vypněte výrobek a vyjměte akumulátor **12**!
1. Povolte upevňovací šroub **8** krytu řetězového kola **7** .
 2. Pružina na kolíku napínání řetězu automaticky zajišťuje dostatečné napnutí.
 3. Znovu utáhněte upevňovací šroub **8** krytu řetězového kola **7** .

POZNÁMKA

- ▶ Napnutí řetězu nové řetězové pily **10** se musí znovu nastavit po maximálně 5 řezech.

● Vložení/vyjmutí akumulátoru

- Vložení akumulátoru: Vyrovnějte akumulátor (B **12**) do rukojeti a nasuňte jej dovnitř. Dbejte na jeho zřetelné zapadnutí.
 - Vyjmutí akumulátoru: Stiskněte pojistku pro uvolnění (B **15**) na akumulátoru. Vytáhněte akumulátor (B **12**) ven.
- ### ● Kontrola úrovně nabití akumulátoru (obr. B)
- Stiskněte  (B **13**). Stavové LED kontrolky úrovně nabití akumulátoru (B **14**) se rozsvítí:

LED (B 14)	Úroveň nabití
Červená/oranžová/zelená	Maximální
Červená/oranžová	Střední
Červená	Nízká

● Nabíjení akumulátoru (obr. C)

⚠ VAROVÁNÍ! NEBEZPEČÍ ÚRAZU!



Vždy odpojte nabíječku akumulátoru (C 16) od sítě před vyjmutím akumulátoru (B 12) z nabíječky nebo vložením akumulátoru do nabíječky.

POZNÁMKA

- ▶ Akumulátor (B 12) lze nabíjet kdykoli, aniž by se tím zkracovala jeho životnost.
- ▶ Přerušení procesu nabíjení nepoškodí akumulátor (B 12).
- Akumulátor (B 12) před použitím nabíjte, pokud je nabitý na střední nebo nízkou úroveň.
- Kontrolky nabíjení LED (červená (C 17) a zelená (C 18)) indikují stav nabíječky (C 16) a akumulátoru (B 12):

LED	Stav
Červená LED svítí	Akumulátor (B 12) se nabíjí
Zelená LED svítí	Akumulátor (B 12) je plně nabitý
Zelená a červená LED bliká	Akumulátor (B 12) je vadný
Červená LED bliká	Akumulátor (B 12) je příliš studený nebo příliš teplý
Zelená LED svítí (bez akumulátoru)	Nabíječka připravena

1. Vložte akumulátor (B 12) do nabíječky (C 16).
2. Zapojte kabel se zástrčkou (C 19) nabíječky do elektrické zásuvky.
3. Když je akumulátor (B 12) plně nabitý:
 - Vytáhněte zástrčku (C 19) nabíječky z elektrické zásuvky (C 16).
 - Vyjměte akumulátor z nabíječky (C 16).

Doba nabíjení

Doba nabíjení nabíječky	2 Ah akumulátor PAP 20 B1/B2	4 Ah akumulátor PAP 20 B3	4 Ah Smart PAPS 204 A1	8 Ah Smart PAPS 208 A1
Max. 2,4 A Nabíječka PLG 20 A4/C1	60 min	120 min	120 min	210 min
Max. 3,5 A Nabíječka PLG 20 C2	45 min	80 min	80 min	165 min
Max. 4,5 A Nabíječka PLG 20 A3/C3	35 min	60 min	50 min	120 min
Max. 4,5 A Nabíječka PDSL G 20 A1	35 min	60 min	50 min	120 min
Nabíječka Smart PLGS 2012 A1	35 min	35 min	35 min	45 min

- * Nabíječka
- ** Akumulátor

● **Provoz**

⚠ VAROVÁNÍ!

- ▶ Řetězovou pilu zapínáte pouze tehdy, když jsou řetězová lišta, řetěz pily a kryt řetězového kola správně namontovány.
- ▶ Ujistěte se, že máte bezpečný postoj. Před spuštěním se ujistěte, že aku řetězová pila není v kontaktu s žádnými předměty.
- ▶ Nikdy nepoužívejte výrobek bez přední ochrany rukou [1]. Nebezpečí zranění!

● **Zapnutí**

1. Vložte akumulátor [12] do výrobku (viz „Vložení/vyjmutí akumulátoru“).
2. Před spuštěním zkontrolujte stav nabití akumulátoru [12].
3. Držte výrobek pevně oběma rukama, pravou rukou na rukojeti [5] a levou rukou na rukojeti [2]. Váš palec a prsty musí pevně sevřít rukojeť [5].

⚠ VAROVÁNÍ!

- ▶ Nikdy nepoužívejte výrobek jednou rukou. Nebezpečí zranění!
4. Chcete-li zařízení zapnout, stiskněte palcem nebo ukazováčkem pojistku spínače [3] a poté stiskněte hlavní vypínač [4]; výrobek poběží maximální rychlostí. Uvolněte pojistku spínače [3].
 5. Výrobek se znovu vypne, když uvolníte hlavní vypínač [4]. Zařízení nelze přepnout do nepřetržitého provozu.

● **Výměna lišty**

1. Vypněte výrobek a vyjměte akumulátor [12] z výrobku.
2. Umístěte výrobek na rovnou plochu.
3. Otáčejte montážním šroubem [8] krytu řetězového kola [7] proti směru hodinových ručiček, aby se uvolnilo napnutí řetězu a sejmete kryt řetězového kola [7].

4. Demontujte lištu pilového kotouče [9] a pilový řetěz [10]. Při demontáži držte lištu [9] nakloněnou nahoru pod úhlem cca. 45 stupňů, aby bylo možné řetěz pily [10] snáze sejmut z řetězového kola.
5. Vyměňte lištu [9] a instalujte lištu a pilový řetěz, jak je popsáno v části „Instalace pilového řetězu a pilového řetězu“.

POZNÁMKA

- ▶ Napínání pilového řetězu je popsáno v části „Montáž“.

● **Techniky řezání**

● **Obecná informace**

POZNÁMKA

- ▶ Při práci s nářadím dodržujte pravidla ochrany proti hluku a další místní předpisy. Místní předpisy mohou vyžadovat zkoušku vhodnosti. Informujte se u lesní správy.
- Ze stromu je nutné odstranit nečistoty, kameny, uvolněnou kůru, hřebíky, sponky a dráty.
- Při řezání na svazích vždy stůjte nad kmenem stromu.
- Chcete-li si udržet úplnou kontrolu při řezání, snižte tlak na konci řezu, aniž byste uvolnili rukojeť řetězové pily. Ujistěte se, že se řetěz pily nedotýká země. Po dokončení řezu počkejte, dokud se řetězová pila nezastaví, a teprve potom ji odstraňte.
- Před přechodem mezi stromy vždy vypněte motor řetězové pily.
- Budete mít lepší kontrolu nad výrobkem, pokud budete řezat pomocí spodní hrany lišty (řetěz ve směru tahu).
- Řetěz pily se při řezání materiálu ani po něm nesmí dotýkat země ani žádného předmětu.
- Ujistěte se, že se řetěz pily při řezání nezasekne. Poleno se nesmí zlomit nebo rozštípnout.

- Dodržujte také preventivní opatření na ochranu proti zpětnému rázu (viz bezpečnostní pokyny).
- Při řezání na svazích vždy stůjte v oblasti nad kmenem. Chcete-li si udržet úplnou kontrolu při řezání, snižte tlak na konci řezu, aniž byste uvolnili rukojeť řetězové pily. Ujistěte se, že se řetěz pily nedotýká země. Po dokončení řezu počkejte, dokud se řetěz pily nezastaví, a teprve potom pilu vyjmete. Před přechodem mezi stromy vždy vypněte motor řetězové pily.

! VAROVÁNÍ!

- ▶ Pokud se řetěz pily zasekne, nepokoušejte se výrobek vytáhnout silou. Hrozí nebezpečí úrazu. Vypněte motor a pomocí páky nebo klínu výrobek uvolněte.

● Rozřezání kmene

Rozřezání kmene znamená řezání pokácených kmenů stromů na menší části. Ujistěte se, že máte bezpečný postoj a vyvažujte váhu těla rovnoměrně na obou chodidlech. Pokud je to možné, měl by být kmen chráněn a podepřen větvemi, kládami nebo klíny.

- Ujistěte se, že se řetěz pily při řezání nedotýká země.
- Ujistěte se, že máte dobrý postoj a stůjte nad kmenem na svažitém terénu. Chcete-li si udržet úplnou kontrolu při řezání, snižte tlak na konci řezu, aniž byste uvolnili rukojeť řetězové pily. Po dokončení řezu počkejte, dokud se řetěz pily nezastaví, než pilu vyjmete. Před přechodem mezi stromy vždy vypněte motor řetězové pily.

● Odstraňování problémů

Problém	Možná příčina	Oprava chyb
Zařízení se nespustí	Akumulátor 12 je vybitý nebo není vložen	Zkontrolujte úroveň nabití. a v případě potřeby nechte provést opravy kvalifikovaným elektrikářem.
	Vadný hlavní vypínač 4	V případě potřeby nechte opravy provést kvalifikovaným elektrikářem.
	Vadný motor	

● Kláda leží na zemi



Kládu úplně prořízněte shora a na konci řezu se ujistěte, že se nedotýká země. Pokud můžete kmen stromu otočit, prořízněte ho ze dvou řetětin. Pak kmen otočte a zbytek cesty prořízněte shora.

● Odvětvování

Odvětvování je označení pro odřezávání větví z pokáceného stromu.

! VAROVÁNÍ!

- ▶ Při odstraňování větví dochází k mnoha nehodám. Nikdy neřežte větve stromů, když stojíte na kmeni. Pokud jsou větve napnuté, pamatujte na oblast odpružení.
- Podpěrné větve odstraňte až po dokončení řezání.
- Větve pod napětím musí být řezány zdola nahoru, aby se zabránilo vzpříčení motorové pily. Při práci na silnějších větvích použijte stejnou techniku, jako když pilujete pokácený kmen.
- Pracujte nalevo od kmene a co nejbližší k elektrické motorové pile. Pokud je to možné, hmotnost pily by měla spočívat na kmeni.
- Změňte polohu a odřízněte větve na druhé straně kmene.
- Vyčnívající větve se odříznou samostatně.

Problém	Možná příčina	Oprava chyby
Slabší řezný výkon	Nesprávně namontovaný pilový řetěz 	Namontujte řetěz pily správně
	Pilový řetěz  tupý	Naosřete řezné zuby nebo nasadte nový řetěz
	Nedostatečné napnutí řetězu	Zkontrolujte napnutí řetězu
Pila běží s obtížemi, řetěz se uvolní	Nedostatečné napnutí řetězu	Zkontrolujte napnutí řetězu
Řetěz se zahřívá, vzniká kouř při řezání, dochází ke změně barvy kolejničky	Příliš málo řetězového oleje	Mazání řetězu

● Čištění a údržba

VAROVÁNÍ!

- ▶ Údržbu a čištění provádějte vždy s vypnutým motorem a vyjmutým akumulátorem. Nebezpečí zranění!
- ▶ Veškeré opravy a údržbu, které nejsou popsány v tomto návodu k obsluze, nechte provést v naší odborné dílně.
- ▶ Používejte pouze originální náhradní díly. Před jakoukoliv údržbou nebo čištěním nechte výrobek vychladnout. Hrozí nebezpečí popálení!
- ▶ Při manipulaci s řetězem nebo lištou používejte ochranné rukavice. Nebezpečí pořezání!
- ▶ Před prováděním jakékoli údržby vypněte výrobek a vyjměte akumulátor.

● Čištění

- Po každém použití stroj důkladně vyčistěte. Tímto způsobem prodloužíte životnost stroje a zabráníte nehodám.
- Udržujte rukojeti bez benzínu, oleje nebo tuku. Pokud je to vhodné, očistěte rukojeti vlhkým hadříkem namočeným v mýdle. K čištění nepoužívejte žádná rozpouštědla ani benzín!

- Řetěz pily vyčistěte po každém použití. K tomu použijte štětec nebo utěrku. K čištění řetězu nepoužívejte žádné kapaliny. Po vyčištění řetěz lehce naolejujte olejem na řetěz.
- Vyčistěte ventilační otvory a povrchy stroje štětcem, metličkou nebo suchým hadříkem. K čištění nepoužívejte žádné kapaliny.

● Mazání řetězu pily

UPOZORNĚNÍ!

- ▶ Řetěz pravidelně čistěte a olejujte. Řetěz tak zůstane ostrý a dosáhne se optimálního výkonu stroje. Poškození v důsledku nedostatečné údržby pilového řetězu ruší platnost záruky. Při práci s řetězem nebo s lištou pily vyjměte akumulátor a použijte rukavice odolné proti profíznutí.
- ▶ Lišta a řetěz nesmí být nikdy provozovány bez oleje. Pokud je aku řetězová pila používána s příliš malým množstvím oleje, snižuje se řezný výkon a životnost řetězu pily, protože se řetěz rychleji otupí. Příliš málo oleje poznáte, pokud se tvoří kouř nebo mění barva lišty.

VAROVÁNÍ!



- ▶ Před prováděním jakékoli údržby vypněte výrobek a vyjměte akumulátor.

- Řetěz naolejujte po čištění, po 10 hodinách používání nebo alespoň jednou týdně, podle toho, co nastane dřívě.
- Před naolejováním musí být lišta, zejména zuby lišty, důkladně očištěna. K tomuto účelu použijte ruční kartáč a suchý hadřík.
- Naolejujte jednotlivé články řetězu pomocí olejové stříkačky s jehlovým hrotem (k dostání u specializovaných prodejců). Naneste jednotlivé kapky oleje na klouby a na hroty zubů jednotlivých článků řetězu.

● Intervaly údržby

Pravidelně provádějte úkony údržby uvedené v následující tabulce. Životnost pily se prodlužuje pravidelnou údržbou vaší motorové pily. Navíc získáte optimální řezný výkon a zabráníte nehodám.

● Tabulka intervalů údržby

Část stroje	Akce	Před každým použitím	Po 10 hodinách provozu
Komponenty řetězové brzdy	Zkontrolujte, v případě potřeby vyměňte	Ano	
Řetězové kolo	Zkontrolujte opotřebení, v případě potřeby vyměňte	Ano	
Pilový řetěz 	Zkontrolujte olej, v případě potřeby přebruste nebo vyměňte	Ano	
Vodící lišta 	Zkontrolujte, vyčistěte a naolejujte	Ano	
Vodící lišta 	Přetočte		Ano

● Ostření pilového řetězu

VAROVÁNÍ!

- ▶ Nesprávně naostřený pilový řetěz zvyšuje nebezpečí zpětného odpružení! Při manipulaci s řetězem nebo lištou používejte ochranné rukavice proti proříznutí.

POZNÁMKA

- ▶ Ostrý řetěz zaručuje optimální řezný výkon. Bez námahy projede dřevem a zanechá velké, dlouhé dřevěné třísky. Pilový řetěz je tupý, pokud musíte řezací zařízení protlačit dřevem a dřevěné třísky jsou velmi malé. V případě velmi tupého pilového řetězu nevznikají vůbec žádné třísky, pouze piliny.

Pilovými částmi řetězu jsou řezné prvky, které se skládají z řezného zubu a hloubkového omezovacího výstupku. Svislá vzdálenost mezi těmito dvěma určuje hloubku ostrosti. Při ostření řezných zubů je třeba dbát na následující hodnoty:

- Úhel ostré hrany (30°)
- Úhel řezu (85°)
- Vrcholový úhel (60°)
- Hloubka ostrosti (0,65 mm)
- Průměr kulatého pilníku (4,0 mm)

VAROVÁNÍ!

- ▶ Odchyly od naměřených dat geometrie řezu mohou vést ke zvýšení sklonu odpružení stroje. Zvýšené nebezpečí nehody!

K střílení řetězu jsou nutné speciální nástroje, které zaručují, že řezné hrany jsou nabroušeny pod správným úhlem a do správné hloubky. Pro nezkušeného uživatele motorových pil doporučujeme nechat pilový řetěz naostřit u odborníka nebo odborné dílny. Pokud jste obeznámeni s broušením řetězu, můžete si náradí zakoupit například u Parkside (např. brousek na řetěz).

1. Řetěz by měl být dobře napnutý, aby bylo zajištěno správné naostření.
2. Pro ostření je nutný kulatý pilník o průměru 4,0 mm.

VAROVÁNÍ!

► Jiné průměry poškozují řetěz a mohou vést k ohrožení při práci!

3. Ostřete pouze zevnitř ven. Pilník vedte z vnitřní strany řezných zubů na vnější stranu. Při vytahování pilníku zvedněte.
4. Nejprve nabruste zuby na jedné straně. Otočte pilu a naostřete zuby na druhé straně.
5. Řetěz je opotřebovaný a musí být vyměněn za nový pilový řetěz, pokud zbývá cca. 4 mm řezných zubů.
6. Po naostření musí mít všechny řezné prvky stejnou délku a šířku.
7. Po každém třetím ostření je nutné zkontrolovat hloubku ostrosti (omezení hloubky) a výšku opilovat pomocí plochého pilníku. Omezení hloubky by mělo být posunuto zpět asi 0,65 mm od řezného zubu. Po snížení omezení hloubky jej vpředu trochu zakulatíme.









● **Řezání s novým pilovým řetězem**

V případě nového řetězu se napínací síla po nějaké době sníží. Proto musíte řetěz znovu napnout po prvních 5 řezech a nejpozději po 10 minutách řezání.

VAROVÁNÍ!

► Nikdy nepřipojujte nový řetěz k opotřebovanému hnacímu pastorku ani jej nepokládejte na poškozenou nebo opotřebovanou lištu řetězu. Řetěz by mohl odskočit nebo prasknout, což by mohlo vést k vážnému zranění.

● **Údržba řetězu**





1. Při manipulaci s řetězem nebo lištou používejte ochranné rukavice.
2. Vypněte výrobek a vyjměte akumulátor  z výrobku.
3. Odstraňte kryt řetězového kola , pilový řetěz  a lištu řetězu .
4. Zkontrolujte opotřebení lišty řetězu .
5. Odstraňte ořepy a vyrovnejte vodičí plochy plochým pilníkem.
6. Namontujte lištu řetězu , řetěz pily  a kryt řetězového kola  a napněte řetězovou pilu.

● **Otočení lišty**

VAROVÁNÍ!

► Při práci s řetězem nebo s lištou pily používejte rukavice odolné proti proříznutí.

Lištu pily  je třeba po cca 10 hodinách provozu pravidelně obracet, aby bylo zajištěno rovnoměrné opotřebení.

1. Vypněte výrobek a vyjměte akumulátor  z výrobku.
2. Demontujte kryt řetězového kola , řetěz pily  a lištu pily .
3. Otočte lištu pily kolem její vodorovné osy a nainstalujte lištu a řetěz podle popisu v části „Instalace pilového řetězu a lišty“. Dbejte přitom na správný směr otáčení pilového řetězu!

● Náhradní díly / Příslušenství

Kompatibilní náhradní díly pro toto zařízení lze zakoupit na www.Optimex-Shop.com. Mějte připraveno objednávací číslo pro vaši objednávku. Objednávky lze zadat a zpracovat pouze online. Pokud si nejste jisti, kde lze kompatibilní díly zakoupit, kontaktujte servisní linku Lidl.

Pozice	Popis	Obj. číslo
9	6" lišta pily	943466801
10	Pilový řetěz	943466803
11	Pouzdro čepele	943466802

Parkside 20 V akumulátorová sada

PAP 20 B1		
PAP 20 B2	2 Ah	5 článků
PAP 20 B3	4 Ah	10 článků
PAPS 204 A1	4 Ah	5 článků
PAPS 208 A1	8 Ah	10 článků

Zákazníci z HU (Maďarska), CZ (České republiky) a SK (Slovenska) si mohou kompatibilní náhradní akumulátory a nabíječky zakoupit v internetovém obchodě LIDL www.lidl.de. Zákazníci z SI (Slovinska) v obchodě www.optimex-shop.com.

● Skladování

- Před odložením zařízení vyčistěte.
- Nasadte ochranný plášť pilové lišty.
- Spotřebič skladujte na suchém místě mimo dosah dětí.

● Zlikvidování

Obal se skládá z ekologických materiálů, které můžete zlikvidovat prostřednictvím místních sběrů recyklovatelných materiálů.



Při třídění odpadu se řiďte podle označení obalových materiálů zkratkami (a) a čísly (b), s následujícím významem: 1–7: umělé hmoty / 20–22: papír a lepenka / 80–98: složené látky.



O možnostech likvidace vysloužilých zařízení se informujte u správy vaší obce nebo města.



V zájmu ochrany životního prostředí vysloužilý výrobek nevyhazujte do domovního odpadu, ale předejte k odborné likvidaci. O sběrnách a jejich otevíracích hodinách se můžete informovat u příslušné správy města nebo obce.

Vadné nebo vybité baterie resp. akumulátory se musí, podle směrnice 2006/66/ES a jejich příslušných změn, recyklovat. Baterie, akumulátory i výrobek odevzdejte zpět do nabízených sběrů.



Ekologické škody v důsledku chybné likvidace baterií / akumulátorů!

Před odstraněním výrobku do odpadu z něho vyjměte baterie resp. akumulátorový balíček.

Baterie / akumulátory se nesmí zlikvidovat v domácím odpadu. Mohou obsahovat jedovaté těžké kovy a musí se zpracovávat jako zvláštní odpad. Chemické symboly těžkých kovů: Cd = kadmium, Hg = rtuť, Pb = olovo. Proto odevzdejte opotřebované baterie / akumulátory u komunální sběrně.

● **Záruka**

Výrobek byl vyroben podle přísných směrnic kvality a před dodáním pečlivě otestován. V případě materiálních nebo výrobních vad máte zákonná práva vůči prodejci výrobku. Vaše zákonná práva nejsou níže uvedenou zárukou nijak omezená.

Záruka na tento výrobek je 3 roky od data zakoupení. Záruční doba začíná dnem zakoupení. Originál dokladu o zakoupení si uschovejte na bezpečném místě, protože tento doklad je vyžadován jako doklad o koupi.

Jakékoli poškození nebo závady, které se vyskytly již v okamžiku nákupu, musí být nahlášeny ihned po vybalení výrobku.

Pokud se u výrobku během 3 let od data zakoupení projeví vada materiálu nebo výrobní vada, pak vám ho podle naší volby bezplatně opravíme nebo vyměníme. Záruční doba se po uznané reklamaci neprodlužuje. To platí také pro vyměněné a opravené díly.

Tato záruka je neplatná, pokud byl výrobek poškozený nebo nesprávně používán anebo udržovaný.

Záruka se kryje na materiálové a výrobní vady. Tato záruka se nevztahuje na díly výrobku, které podléhají běžnému opotřebení, a tím platí jako opotřebitelné díly (např. baterie, hadice, inkoustové barevné patrony), ani se nevztahuje na poškození rozbitných dílů, např. spínačů nebo dílů ze skla.

● **Postup v případě uplatňování záruky**

Pro zajištění rychlého zpracování Vašeho případu se řiďte následujícími pokyny:

Pro všechny požadavky si připravte pokladní stvrzenku a číslo artiklu (IAN 434668_2304) jako doklad o zakoupení.

Číslo artiklu najdete na typovém štítku, gravuře, titulní stránce návodu (vlevo dole) nebo na nálepce na zadní nebo spodní straně.

V případě poruch funkce nebo jiných závad nejdříve kontaktujte, telefonicky nebo e-mailem, v následujícím textu uvedené servisní oddělení.

Výrobek registrovaný jako vadný potom můžete s příloženým dokladem o zakoupení (pokladní stvrzenkou) a údaji k závadě a kdy k ní došlo, bezplatně zaslat na adresu servisu, která Vám byla sdělena.

● **Servis**

 **Servis Česká republika**

Tel.: 800600632

E-Mail: owim@lidl.cz

● EU prohlášení o shodě

EU PROHLÁŠENÍ O SHODĚ (434668_2304)

IAN: 434668_2304
Identifikace produktu: "PARKSIDE" Aku řetězová pila
Číslo modelu: HG10615

Výše popsaný předmět prohlášení je ve shodě s příslušnými harmonizačními právními předpisy Unie:

Směrnice 2006/42/ES
Směrnice 2014/30/EU
Směrnice 2000/14/ES
Směrnice 2005/88/ES
Směrnice 2011/65/EU se všemi souvisejícími změnami

Odkazy na příslušné harmonizované normy nebo na jiné technické specifikace, ve vztahu k nimž se shoda prohlašuje:

Č. / Části
Směrnice 2006/42/ES
EN 62841-1:2015
PPP 58106A:2022
Směrnice 2014/30/EU
EN IEC 55014-1:2021
EN IEC 55014-2:2021

Předmět výše uvedeného prohlášení je v souladu se směrnicí Evropského parlamentu a Rady 2011/65/EU ze dne 8. června 2011 o omezení používání některých nebezpečných látek v elektrických a elektronických zařízeních:

Č. / Části
Směrnice 2011/65/EU
EN IEC 63000:2018

Oznámený subjekt TÜV SÜD Product Service GmbH (číslo : 0123), Ridlerstraße 65, 80339 Munich, Germany provedl ES přezkoušení typu a vydal certifikát EU přezkoušení typu: M6A 065194 5596 Rev.00

Postup posuzování shody / jméno a adresa oznámeného subjektu, kde se to hodí:

EN ISO 3744:1995 & ISO 9207:1995, Point 6 Part B Annex III EU-RL 2000/14/EC & ISO 9207:1995 / TÜV SÜD Industrie Service GmbH, Westendstrasse 199, 80686 München Deutschland

Měřená hladina akustického výkonu na zařízení reprezentativním pro tento typ: 89.5 dB

Garantovaná hladina akustického výkonu pro toto zařízení: 92 dB

Držitel technické dokumentace: OWIM GmbH & Co.KG

Podepsáno za a jménem:

OWIM GmbH & Co. KG, Stiftsbergstraße 1, 74167 Neckarsulm, Německo

Toto prohlášení o shodě se vydává na výhradní odpovědnost výrobce.

Překlad původního prohlášení o shodě

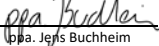
Neckarsulm	26.09.2023		
Místo	Datum	ppa. Stefan Haensel Prokurista	ppa. Jens Buchheim Prokurista



Zoznam použitých piktogramov	Strana 98
Úvod	Strana 99
Určené použitie	Strana 99
Rozsah dodávky	Strana 99
Zoznam dielov	Strana 100
Technické údaje	Strana 100
Všeobecné bezpečnostné pokyny	Strana 101
Všeobecné bezpečnostné upozornenia pre elektrické náradie	Strana 101
Špeciálne bezpečnostné pokyny pre reťazovú pílu	Strana 104
Príčiny a prevencia spätného rázu pre obsluhu	Strana 105
Ďalšie bezpečnostné pokyny	Strana 106
Zníženie vibrácií a hluku	Strana 106
Správanie v núdzových situáciách	Strana 106
Potenciálne riziká	Strana 106
Prvé použitie	Strana 107
Príslušenstvo	Strana 107
Vybalenie	Strana 107
Postavenie	Strana 107
Zostaviť lištu a reťaz píly	Strana 107
Napínanie reťaze píly	Strana 108
Vloženie/vyberanie akumulátora	Strana 109
Kontrola úrovne nabitia akumulátora (obr. B)	Strana 109
Nabíjanie akumulátora (obr. C)	Strana 109
Obsluha	Strana 110
Zapnutie	Strana 110
Výmena lišty píly	Strana 110
Techniky pílenia	Strana 111
Všeobecné informácie	Strana 111
Rozrezanie	Strana 111
Klada leží na zemi	Strana 111
Odvetvenie	Strana 111

Riešenie problémov	Strana 112
Čistenie a údržba	Strana 113
Čistenie	Strana 113
Naolejovanie reťaze píly	Strana 113
Servisné intervaly	Strana 113
Tabuľka servisných intervalov	Strana 114
Ostrenie pílovej reťaze	Strana 114
Spustenie novej pílovej reťaze	Strana 115
Údržba reťaze	Strana 115
Otáčanie lišty píly	Strana 115
Náhradné diely / Príslušenstvo	Strana 115
Uskladnenie	Strana 116
Likvidácia	Strana 116
Záruka	Strana 116
Postup v prípade poškodenia v záruke	Strana 117
Servis	Strana 117
EÚ vyhlásenie o zhode	Strana 118

Zoznam použitých piktoqramov

V tomto návode na obsluhu, na balení a na typovom štítku sa používajú nasledovné varovania:

 	<p>Prečítajte si návod na použitie!</p>	 <p>Noste ochranu uší!</p>
	<p>NEBEZPEČENSTVO! Tento symbol v kombinácii so signálnym slovom „Nebezpečenstvo“ označuje vysokorizikové nebezpečenstvo, ktoré, ak sa mu nezabráni, môže mať za následok smrť alebo vážne zranenie.</p>	 <p>Pred výmenou príslušenstva, čistením alebo keď sa nepoužíva, vypnite výrobok a odpojte ho od siete.</p>
	<p>VAROVANIE! Tento symbol v kombinácii so signálnym slovom „Varovanie“ označuje riziko so stredným rizikom, ktoré, ak sa mu nezabráni, môže mať za následok smrť alebo vážne zranenie.</p>	 <p>Nevystavujte dažďu</p>  <p>Striedavý prúd/napätie</p>
	<p>UPOZORNENIE! Tento symbol v kombinácii so signálnym slovom „Upozornenie“ označuje nebezpečenstvo s nízkym rizikom, ktoré, ak sa mu nezabráni, môže viesť k ľahkému alebo stredne ťažkému zraneniu.</p>	 <p>Jednosmerný prúd/napätie</p>  <p>192 mm Dĺžka reťazovej lišty</p>  <p>Otvoriť</p>  <p>Zatvoriť</p>
	<p>Naolejovanie reťaze píly</p>	 <p>Smer pohybu reťaze píly.</p>
	<p>Smer pohybu reťaze píly.</p>	 <p>Značka CE označuje zhodu s príslušnými smericami EÚ platnými pre tento výrobok.</p>
 	<p>Bezpečnostné informácie Návod na obsluhu</p>	 <p>Dajte si pozor na spätný ráz reťazovej píly a zabráňte kontaktu s hrotom lišty</p>
	<p>Reťazovú pílu používajte vždy obojručne</p>	

AKUMULÁTOROVÁ REŤAZOVÁ PÍLA 20 V

● **Úvod**

Blahoželáme Vám ku kúpe Vášho nového výrobku. Rozhodli ste sa pre veľmi kvalitný výrobok. Návod na obsluhu je súčasťou tohto výrobku. Obsahuje dôležité upozornenia týkajúce sa bezpečnosti, používania a likvidácie. Skôr ako začnete výrobok používať, oboznámte sa so všetkými pokynmi k obsluhu a bezpečnosti. Výrobok používajte iba v súlade s popisom a v uvedených oblastiach používania. V prípade postúpenia výrobku ďalším osobám odovzdajte aj všetky dokumenty patriace k výrobku.

● **Určené použitie**

Akumulátorová reťazová píla je určená len na pílenie dreva. Táto reťazová píla nie je vhodná na výrub stromov. Výrobok nie je určený na iné typy aplikácií (napr. rezanie muriva, plastov alebo potravín). Používanie reťazovej píly na iné práce, než na ktoré je určená, môže viesť k vážnemu zraneniu používateľa alebo iných osôb.

Akumulátorovú reťazovú pílu smie používať len jedna osoba a to na pílenie dreva. Reťazovú pílu je potrebné držať pravou rukou na rukoväti a ľavou rukou na úchopovom povrchu. Pred použitím reťazovej píly si používateľ musí prečítať a pochopiť všetky informácie a pokyny v používateľskej príručke. Používateľ musí používať vhodné osobné ochranné prostriedky (OOP). Reťazovú pílu sa môže píliť iba drevo. Materiály ako plast, kameň, kov alebo drevo obsahujúce cudzie telesá (napr. klince alebo skrutki) sa nesmú spracovávať!

Akkoľvek iné použitie alebo úprava tohto výrobku sa považuje za nesprávne použitie a môže mať za následok smrť, život ohrozujúce zranenia a poškodenie. Výrobca nenesie žiadnu zodpovednosť za škody spôsobené nesprávnym používaním.

Tento výrobok je určený na domáce použitie a iné podobné použitie. Výrobok nie je vhodný na komerčné použitie.

Výrobok je určený na používanie dospelými osobami. Dospievajúce osoby staršie ako 16 rokov môžu výrobok používať len pod dohľadom. Prevádzkovateľ alebo používateľ je zodpovedný za nehody alebo škody spôsobené iným osobám alebo ich majetku.

Výrobok je súčasťou série X 20 V TEAM a môže byť prevádzkovaný pomocou akumulátorov série X 20 V TEAM. Akumulátory je možné nabíjať iba pomocou nabíjačiek zo série X 20 V TEAM.

● **Rozsah dodávky**

VAROVANIE!

- ▶ Výrobok ani jeho obal nie sú hračkami pre deti! Deti sa nesmú hrať s plastovými vrecúškami a malými dielmi! Hrozí nebezpečenstvo udusenia a uškrtienia.

- 1x Akumulátorová reťazová píla
- 1x Reťazová lišta (vodiaca lišta) (už namontovaná)
- 1x Pílová reťaz (už namontovaná)
- 1x Ochranný plášť lišty píly
- 1x Olejová fľaška s 50 ml bio oleja na reťaz (č. modelu: HG10050)
- 1x Návod na použitie

● Zoznam dielov

Obr. A

- 1 Predná ochrana ruky
- 2 Úchopová oblasť
- 3 Poistka spínača
- 4 Hlavný vypínač
- 5 Rukoväť
- 6 Zadná ochrana ruky
- 7 Kryt ozubeného kolesa
- 8 Montážna skrutka
- 9 Lišta píly (vodiaca lišta)
- 10 Pílová reťaz
- 11 Kryt píly

Obr. B/C

- 12 Akumulátor*
- 13  Tlačidlo (úroveň nabíjania)
- 14 LED diódy úrovne nabitia (červená/oranžová/zelená)
- 15 Tlačidlo uvoľnenia akumulátora
- 16 Nabíjačka akumulátora (rychlónabíjačka)*
- 17 LED regulácie nabíjania – červená
- 18 LED regulácie nabíjania – zelená
- 19 Napájací kábel so zástrčkou

* Akumulátor a nabíjačka nie sú súčasťou balenia.

● Technické údaje

20 V akumulátorová prerezávací pila PGHSA 20-Li B1

Menovité vstupné napätie	20V 
Trieda ochrany	IP20
Reťazová lišta:	
Hangzhou Fangcheng Tools Manufacture Co., Ltd.	030
Reťaz: Hangzhou Fangcheng Tools Manufacture Co., Ltd.	030.043.32.
Rozstup reťaze	1/3" (8,5 mm)
Šírka reťaze	1,1 mm
Zuby reťazového kolesa	6
Dĺžka reťazovej lišty cca.	192 mm
Dĺžka pílenia	160 mm
Hmotnosť (bez nabíjačky + akumulátora)	približne 1,42 kg

Poistka spínača

Pro zapnutie výrobu je nutné uvoľniť zablokovanie spínača.

Hlavný vypínač s bezpečnostnou reťazovou brzdou

Po uvoľnení hlavného vypínača sa výrobok okamžite vypne.

Rukoväť so zadnou ochranou ruky

Chráni ruku pred konármi a vetvičkami v prípade odskočenia pri pílení.

Pílová reťaz s malým odporúžením

Pomocou špeciálne vyvinutých ovládacích systémov vám pomôže zachytiť odporúženie.

Odporúčaná teplota okolia

Teplota	max. 50 ° C
Proces nabíjania	4 – 40 ° C
Obsluha	-20 – 50 ° C
Skladovanie	0 – 45 ° C

Hodnota emisie hluku

Namerané hodnoty boli stanovené v súlade s EN 62841. Úroveň hluku elektrického náradia s hodnotením A je zvyčajne nasledovná:

Úroveň tlaku zvuku L_{PA} 79,5 dB

Neistota K_{PA} 3 dB

Hladina akustického výkonu L_{WA} :

zaručená 92 dB

nameraná 89,5 dB

Neistota K_{WA} 2,35 dB

Emisná hodnota vibrácií

Celkové hodnoty kmitania (trojosový vektorový súčet) určené podľa EN 62841:

Vibrácie (a_h) 7,644 m/s²,
K=1,5 m/s²

VAROVANIE!

- ▶ Noste ochranu uší!
- ▶ Emisie vibrácií a hluku pri skutočnom používaní elektrického náradia sa môžu líšiť od deklarovaných hodnôt v závislosti od spôsobu, akým sa náradie používa, najmä od druhu spracovávaného obrobku.
- ▶ Je potrebné identifikovať bezpečnostné opatrenia na ochranu obsluhy, ktoré sú založené na odhade vystavenia v skutočných podmienkach používania (berúc do úvahy všetky časti prevádzkového cyklu, ako sú časy, keď je náradie vypnuté a kedy beží nečinne okrem času spustenia).

POZNÁMKA

- ▶ Deklarovaná celková hodnota vibrácií a deklarovaná hodnota emisie hluku boli namerané v súlade so štandardnou skúšobnou metódou a možno ich použiť na porovnanie jedného nástroja s druhým.
- ▶ Deklarovaná celková hodnota vibrácií a deklarovaná hodnota emisie hluku sa môžu použiť aj na predbežné posúdenie expozície.



Všeobecné bezpečnostné pokyny

- **Všeobecné bezpečnostné upozornenia pre elektrické náradie**

VAROVANIE!

Prečítajte si všetky bezpečnostné upozornenia, pokyny, ilustrácie a špecifikácie dodané s týmto elektrickým náradím. Nedodržanie

všetkých pokynov uvedených nižšie môže mať za následok zásah elektrickým prúdom, požiar a/alebo vážne zranenie.

Uschovajte si všetky upozornenia a pokyny pre budúce použitie.

Pojem „elektrické náradie“ vo výstrahách sa vzťahuje na vaše elektrické náradie napájané zo siete (s káblom) alebo náradie napájané z akumulátora (bez kábla).

Bezpečnosť pracovného priestoru

- **Udržujte pracovný priestor čistý a dobre osvetlený.** Neporiadok alebo tmavé priestory môžu viesť k nehodám.
- **Nepracujte s elektrickým náradím vo výbušnom prostredí, napríklad v prítomnosti horľavých kvapalín, plynov alebo prachu.** Elektrické náradie vytvára iskry, ktoré môžu zapáliť prach alebo výpary.
- **Pri práci s elektrickým náradím držte deti a okolostojace mimo dosahu.** Rozptyľovanie môže spôsobiť stratu kontroly.

Elektrická bezpečnosť

- **Zástrčky elektrického náradia musia zodpovedať zásuvke. Nikdy zástrčku žiadnym spôsobom neupravujte. S uzemneným elektrickým náradím nepoužívajte žiadne adaptérové zástrčky.** Neupravené zástrčky a vhodné zásuvky znížia riziko úrazu elektrickým prúdom.
- **Zabráňte kontaktu tela s uzemnenými povrchmi, ako sú potrubia, radiátory, sporáky a chladničky.** Ak je vaše telo uzemnené, existuje zvýšené riziko úrazu elektrickým prúdom.
- **Nevystavujte elektrické náradie dažďu alebo moku.** Voda vniknutá do elektrického náradia zvyšuje riziko úrazu elektrickým prúdom.
- **Kábel nezneužívajte. Nikdy nepoužívajte kábel na prenášanie, ťahanie alebo odpájanie elektrického náradia. Udržujte kábel mimo dosahu tepla, oleja, ostrých hrán alebo pohyblivých častí.** Poškodené alebo zamotané káble zvyšujú riziko úrazu elektrickým prúdom.
- **Pri práci s elektrickým náradím vonku používajte predlžovací kábel vhodný na vonkajšie použitie.** Použitie kábla vhodného na vonkajšie použitie znižuje riziko úrazu elektrickým prúdom.
- **Ak je prevádzka elektrického náradia vo vlhkom prostredí nevyhnutná, použite zdroj chránený prúdovým chráničom (RCD).** Použitie RCD znižuje riziko úrazu elektrickým prúdom.

Osobná bezpečnosť

- **Buďte pozorní, sledujte, čo robíte, a pri práci s elektrickým náradím používajte zdravý rozum. Nepoužívajte elektrické náradie, ak ste unavení alebo pod vplyvom drog, alkoholu alebo liekov.** Chvilka nepozornosti pri práci s elektrickým náradím môže viesť k vážnemu zraneniu osôb.
- **Používajte osobné ochranné prostriedky. Vždy používajte ochranu očí.** Ochranné vybavenie, ako je protiprachová maska, protišmyková bezpečnostná obuv, prilba alebo ochrana sluchu, používané v príslušných podmienkach, znížia zranenia osôb.
- **Zabráňte neúmyselnému spusteniu. Pred pripojením k zdroju napájania a/alebo akumulátora, zdvihnutím alebo prenášaním náradia sa uistite, že je vypínač vo vypnutej polohe.** Prenášanie elektrického náradia s prstom na vypínači alebo zapájanie elektrického náradia so zapnutým vypínačom môže viesť k nehodám.
- **Pred zapnutím elektrického náradia odstráňte všetky nastavovacie kľúče.** Kľúč, ktorý zostane pripravený k rotujúcej časti elektrického náradia, môže spôsobiť zranenie.
- **Neponáhľajte sa. Vždy udržujte správny postoj a rovnováhu.** To umožňuje lepšiu kontrolu nad elektrickým náradím v neočakávaných situáciách.
- **Správne sa oblečte. Nenoste voľné oblečenie ani šperky. Udržujte svoje vlasy, odev a rukavice mimo pohyblivých častí.** Voľné oblečenie, šperky alebo dlhé vlasy môžu byť zachytené pohyblivými časťami.

- **Ak sú k dispozícii zariadenia na pripojenie zariadení na odsávanie a zachytávanie prachu, uistite sa, že sú pripojené a správne používané.** Použitie zberača prachu môže znížiť riziká súvisiace s prachom.
- **Nedovoľte, aby vám skúsenosti získané častým používaním náradia umožnili uspokojiť sa a ignorovať zásady bezpečnosti náradia.** Neopatrná činnosť môže spôsobiť vážne zranenie v priebehu zlomku sekundy.

Používanie a starostlivosť o zariadenie

- **Netlačte na elektrické náradie silou. Používajte správne elektrické náradie pre vašu prácu.** Správne elektrické náradie vykoná prácu lepšie a bezpečnejšie pri rýchlosti, pre ktorú bolo navrhnuté.
- **Nepoužívajte elektrické náradie, ak ho vypínač nezapína a nevypína.** Akékoľvek elektrické náradie, ktoré nemožno ovládať vypínačom, je nebezpečné a musí byť opravené.
- **Pred nastavovaním, výmenou príslušenstva alebo uskladnením elektrického náradia vyťahnite zástrčku zo zásuvky a/alebo vyberte z náradia súpravu batérii.** Takéto preventívne bezpečnostné opatrenia znižujú riziko náhodného spustenia elektrického náradia.
- **Nepoužívané elektrické náradie skladujte mimo dosahu detí a nedovoľte, aby toto elektrické náradie používali osoby, ktoré nie sú oboznámené s elektrickým náradím alebo s týmito pokynmi.** Elektrické náradie je v rukách neškolených používateľov nebezpečné.

- **Vykonávajte údržbu elektrického náradia príslušenstva. Skontrolujte, či nie sú pohyblivé časti vychýlené alebo zaseknuté, či nie sú časti zlomené a iné okolnosti, ktoré môžu ovplyvniť činnosť elektrického náradia. Ak je elektrické náradie poškodené, pred použitím ho nechajte opraviť.** Veľa nehôd je spôsobených zle udržiavaným elektrickým náradím.
- **Rezné nástroje udržiavajte ostré a čisté.** Správne udržiavané rezné nástroje s ostrými reznými hranami sa menej často zasekávajú a ľahšie sa ovládajú.
- **Elektrické náradie, príslušenstvo, násadce atď. používajte v súlade s týmito pokynmi, berúc do úvahy pracovné podmienky a prácu, ktorú budete vykonávať.** Používanie elektrického náradia na iné činnosti, než na aké je určené, môže viesť k nebezpečnej situácii.
- **Udržujte rukoväť a úchopové plochy suché, čisté a bez oleja a mastnoty.** Klzké rukoväte a úchopové plochy neumožňujú bezpečnú manipuláciu a ovládanie náradia v neočakávaných situáciách.

Používanie a starostlivosť o akumulátorové náradie

- **Nabíjajte len pomocou nabíjačky určenej výrobcom.** Nabíjačka, ktorá je vhodná pre jeden typ akumulátorov, môže pri použití s inými akumulátormi spôsobiť riziko vzniku požiaru.
- **Elektrické náradie používajte iba so špeciálne určenými akumulátormi.** Použitie iných akumulátorov môže spôsobiť riziko zranenia a požiaru.

- **Keď sa akumulátor nepoužíva, uchovávajte ho mimo iných kovových predmetov, napr. kancelárskych sponiek, mincí, kľúčov, klinčov, skrutiek alebo iných malých kovových predmetov, ktoré by mohli prepojiť jednu svorku akumulátora s druhou.**

Vyskratovanie svoriek akumulátora môže spôsobiť popálenie alebo požiar.

- **V nevhodných podmienkach môže z akumulátora vytekať kvapalina; zabráňte kontaktu. Ak dôjde ku náhodnému kontaktu, postihnuté miesto umyte vodou. Ak sa kvapalina dostane do očí, vyhľadajte lekársku pomoc.**

Kvapalina vytečená z akumulátora môže spôsobiť podráždenie alebo popálenie.

- **Do náradia nekladajte akumulátor, ktorý je poškodený alebo upravený.** Poškodené alebo upravené akumulátory vykazujú nepredvídateľné správanie, ktoré môže spôsobiť vznik požiaru, výbuch alebo riziko úrazu.
- **Nevystavujte akumulátor alebo náradie ohňu alebo nadmerným teplotám.** Vystavenie ohňu alebo teplotám vyšším ako 130 °C môže spôsobiť výbuch.
- **Dodržiavajte všetky pokyny týkajúce sa nabíjania a nenabíjajte akumulátor alebo náradie mimo rozsahu teplôt uvedeného v pokynoch.** Nesprávne nabíjanie alebo nabíjanie pri teplotách mimo špecifikovaného rozsahu môže poškodiť akumulátor a zvýšiť riziko požiaru.

Servis

- **Opravu elektrického náradia zverte kvalifikovanej osobe, ktorá bude používať iba identické náhradné diely.** Tým sa zaistí zachovanie bezpečnosti elektrického náradia.

- **Nikdy neopravujte poškodený akumulátor.** Servis akumulátora môže vykonávať len výrobca alebo autorizovaní poskytovatelia servisu.

Špeciálne bezpečnostné pokyny pre reťazovú pílu

- **Keď je reťazová píla v prevádzke, držte všetky časti tela mimo dosahu reťaze pily. Pred spustením reťazovej pily sa uistite, že sa reťaz pily ničoho nedotýka.** Chvilka nepozornosti pri práci s reťazovou pilou môže spôsobiť zamotanie vášho odevu alebo tela do reťaze pily.
- **Reťazovú pílu vždy držte pravou rukou za zadnú rukoväť a ľavou rukou za prednú rukoväť.** Držanie reťazovej pily v obrátenej konfigurácii rúk zvyšuje riziko zranenia osôb a nesmie sa nikdy vykonávať.
- **Noste ochranné okuliare a ochranu sluchu. Odporúčame ďalšie ochranné vybavenie pre hlavu, ruky, nohy a chodidlá.** Adekvátny ochranný odev zníži zranenie osôb odletujúcimi úlomkami alebo náhodným kontaktom s reťazou pily.
- **Nepracujte s reťazovou pilou na strome.** Prevádzka reťazovej pily na strome môže viesť k zraneniu osôb.
- **Vždy udržiavajte správny postoj a používajte reťazovú pílu iba vtedy, keď stojíte na pevnom, bezpečnom a rovnom povrchu.** Klzké alebo nestabilné povrchy, ako sú rebriky, môžu spôsobiť stratu rovnováhy alebo kontroly nad reťazovou pilou.
- **Pri rezaní konára, ktorý je napnutý, dávajte pozor na odpruženie.** Keď sa napätie v drevených vláknach uvoľní, odpružený konár môže zasiahnuť obsluhu a/alebo vymknúť reťazovú pílu spod kontroly.

- **Pri rezaní kríkov a stromčekov buďte mimoriadne opatrní.** Štíhly materiál môže zachytiť reťaz pily a môže šľahnúť smerom k vám alebo vás môže vyvieť z rovnováhy.
- **Prenášajte reťazovú pilu za prednú rukoväť s vypnutou reťazovou pilou a smerom od tela. Pri preprave alebo skladovaní reťazovej pily vždy nasadíte kryt vodiacej lišty.** Správna manipulácia s reťazovou pilou zníži pravdepodobnosť náhodného kontaktu s pohybujúcou sa reťazou pily.
- **Dodržiavajte pokyny pre mazanie, napínanie reťaze a výmenu príslušenstva.** Nesprávne napnutá alebo namazaná reťaz sa môže pretrhnúť alebo zvýšiť riziko spätného rázu.
- **Udržujte rukoväť suchú, čistú, bez oleja a mastnoty.** Mastné a zaolejované rukoväte sú klzké a spôsobujú stratu kontroly.
- **Režte iba drevo. Nepoužívajte reťazovú pilu na účely, na ktorú nie je určená. Napríklad: reťazovú pilu nepoužívajte na rezanie plastov, muriva alebo nedrevených stavebných materiálov.** Použitie reťazovej pily na iné činnosti, ako je určené, môže viesť k nebezpečnej situácii.
- **Elektrické náradie držte iba za izolované rukoväte, pretože reťaz pily sa môže dostať do kontaktu so skrytými vodičmi.** Kontakt pílovej reťaze so „živým“ vodičom môže spôsobiť, že nekryté kovové časti elektrického náradia budú „živé“ a obsluhu môžu spôsobiť úraz elektrickým prúdom.
- **Táto reťazová píla nie je vhodná na výrub stromov.** Používanie reťazovej pily na iné práce, než na ktoré je určená, môže viesť k vážnemu zraneniu používateľa alebo iných osôb.

- **Pri odstraňovaní zaseknutého materiálu, skladovaní alebo údržbe reťazovej pily dodržujte všetky pokyny. Uistite sa, že je vypínač vypnutý a akumulátor je vybratý.** Neočakávané spustenie reťazovej pily pri odstraňovaní zaseknutého materiálu alebo pri servise môže viesť k vážnemu zraneniu osôb.

● Príčiny a prevencia spätného rázu pre obsluhu

Spätný ráz môže nastať, keď sa predná časť alebo špička vodiacej lišty dotkne nejakého predmetu, alebo keď sa drevo uzavrie a reťaz pily uviazne v reze.

Kontakt hrotu môže v niektorých prípadoch spôsobiť náhlu spätnú reakciu, vykopnutie vodiacej lišty nahor a smerom k obsluhu. Zovretie reťaze pily pozdĺž hornej časti vodiacej lišty môže zatlačiť vodiacu lištu rýchlo späť smerom k obsluhu.

Každá z týchto reakcií môže spôsobiť stratu kontroly nad pilou, čo môže viesť k vážnemu zraneniu osôb. Nespoliehajte sa výlučne na bezpečnostné zariadenia zabudované vo vašej pile. Ako používateľ reťazovej pily by ste mali urobiť niekoľko krokov, aby ste zabránili nehodám alebo zraneniam pri rezaní.

Spätný ráz je výsledkom nesprávneho používania náradia a/alebo nesprávnych prevádzkových postupov alebo podmienok a dá sa mu zabrániť prijatím vhodných preventívnych opatrení, ako je uvedené nižšie:

- **Udržujte pevné uchopenie, palcami a prstami obopínajte rukoväť reťazovej pily, oboma rukami na pile a umiestnite vaše telo a rameno tak, aby ste odolali silám spätného rázu.** Silu spätného rázu môže obsluha zvládnuť, ak sa prijímú vhodné opatrenia. Nepúšťajte reťazovú pilu.

- **Nenakláňajte sa a nerežte nad výškou ramien.** To pomáha predchádzať neúmyselnému kontaktu hrotu a umožňuje lepšie ovládanie rezačovej pily v neočakávaných situáciách.
- **Používajte iba náhradné lišty a rezače určené výrobcom.** Nesprávne výmenné lišty a rezače môžu spôsobiť pretrhnutie rezača a/alebo spätný ráz.
- **Dodržiavajte pokyny výrobcu na ostrenie a údržbu rezača pily.** Zníženie výšky hĺbkového dorazu môže viesť k zvýšenému spätnému rázu.

● **Ďalšie bezpečnostné pokyny**

- Dôsledne dodržiavajte pokyny na údržbu, ovládanie a servis v tomto návode. Poškodené ochranné zariadenia a diely sa musia opraviť alebo vymeniť, pokiaľ nie je v tomto návode uvedené inak.
- Odporúča sa, aby si prvý používateľ aspoň navčičil rezanie kmeňov na pilovom kmeni alebo ráme.
- Pri pílení na svahoch vždy stojte v oblasti nad polenom. Aby ste si udržali úplnú kontrolu pri prerezávaní, znížte tlak na konci rezu bez toho, aby ste uvoľnili úchop rukovätí rezačovej pily. Uistite sa, že rezač pily sa nedotýka zeme. Po dokončení rezu počkajte, kým sa rezačová píla nezastaví, a až potom ju odtiaľ vyberte. Pred prechodom medzi stromami vždy vypnite motor rezačovej pily.
- Zo stromu treba odstrániť nečistoty, kamene, uvoľnenú kôru, klince, sponky a drôty.
- **Nepoužívajte žiadne príslušenstvo, ktoré PARKSIDE neodporúča.** Môže to viesť k úrazu elektrickým prúdom alebo požiaru.

● **Zníženie vibrácií a hluku**

Na zníženie vplyvu hluku a emisií vibrácií, obmedzte čas používania, používajte prevádzkové režimy s nízkymi vibráciami a hlukom a používajte osobné ochranné prostriedky.

Zohľadnite nasledujúce body, aby ste minimalizovali riziká spojené s vystavením vibráciám a hluku:

- Používajte výrobok len na tie účely, na ktoré je určený svojím prevedením a týmito pokynmi.
- Zabezpečte, aby bol výrobok v dobrom stave a správne udržiavaný.
- Používajte správne príslušenstvo k náradiu a uistite sa, že je v dobrom stave.
- Pevne ho držte za rukoväť/úchopové plochy.
- Vykonávajte údržbu tohto výrobku podľa týchto pokynov a udržiavajte ho správne namazaný (podľa potreby).
- Prácu si naplánujte tak, aby ste si použili náradia s vysokou úrovňou vibrácií rozložili na dlhšie časové obdobie.

● **Správanie v núdzových situáciách**

Prostredníctvom tohto návodu na používanie sa oboznámite s používaním tohto výrobku. Zapamätajte si bezpečnostné varovania a do bodky ich dodržiavajte. Pomôže to predchádzať rizikám a nebezpečenstvám.

- Pri používaní tohto výrobku buďte vždy ostražití, aby ste včas dokázali rozpoznať a zvládnuť riziká. Rýchlym zásahom môžete predísť vážnym zraneniam a poškodeniu majetku.
- V prípade poruchy, vypnite výrobok a odpojte ho od zdroja napájania. Pred ďalším použitím nechajte výrobok skontrolovať kvalifikovaným odborníkom a opraviť, ak je to potrebné.

● **Potenciálne riziká**

Aj pri správnej prevádzke a manipulácii s týmto výrobkom zostávajú určité potenciálne riziká. Vďaka svojej konštrukcii a vyhotoveniu môže tento výrobok predstavovať nasledujúce nebezpečenstvá:

- Rezné poranenia
- Strata sluchu pri práci bez ochrany sluchu.

- Poškodenie zdravia spôsobené vibráciami rúk/paží, ak sa elektrické náradie používa dlhší čas alebo ak nie je správne používané a udržiavané.

VAROVANIE!

- ▶ Tento výrobok počas prevádzky vytvára elektromagnetické pole! Toto pole môže za určitých okolností zasahovať do aktívnych alebo pasívnych zdravotníckych implantátov! Aby sa znížilo riziko vážnych alebo smrteľných zranení, odporúčame osobám so zdravotníckymi implantátmi, aby sa pred použitím výrobku poradili so svojím lekárom a výrobcom zdravotníckeho implantátu!

● Prvé použitie

● Príslušenstvo

Aby ste tento výrobok používali bezpečne a správne, vždy používajte vhodné osobné ochranné prostriedky.

Toto zahŕňa:

- Bezpečnostné okuliare
- Ochrana sluchu
- Ochranné rukavice
- Ochranná obuv

● Vybalenie

1. Otvorte obal a opatrne vyberte výrobok.
2. Odstráňte obalový materiál, ako aj obal a prepravné výstuhy (ak sú k dispozícii).
3. Skontrolujte, či je dodávka kompletná.
4. Skontrolujte výrobok, či nedošlo k poškodeniu pri preprave.

VAROVANIE!

- ▶ Výrobok ani jeho obal nie sú hračky! Deti sa nesmú hrať s plastovými vrecúškami, fóliami a malými dielmi! Hrozí nebezpečenstvo prehltnutia a udusenia!

● Postavenie

VAROVANIE!

- ▶ Pri práci s rezačovou pilou vždy noste ochranné rukavice a používajte iba originálne diely. Pred akoukoľvek prácou na prerezávacej pile vypnite výrobok a vyberte akumulátor [12]. Nebezpečenstvo poranenia!

Pred použitím rezačovej pily musíte:

- Mazanie pílovej rezače
- Vkladanie akumulátora

● Zostaviť lištu a rezač pily

VAROVANIE!

- ▶ Pri montáži výrobku vždy používajte ochranné rukavice, aby ste sa vyhlí zraneniu.

1. Výrobok umiestnite na rovný povrch.
2. Otáčajte montážnou skrutkou [8], proti smeru hodinových ručičiek, kým nebude možné odstrániť kryt rezačového kolesa [7].
3. Odstráňte kryt rezačového kolesa [7].
4. Odstráňte opotrebovanú rezačovú pilu z lišty [9].
5. Rozložte novú pílovú rezač [10] do slučky.
6. Nasadte pílovú rezač [10] do drážky na lište [9], pričom dbajte na to, aby boli rezné čepele na rezačovej pile v rovnakom smere ako na obrázku [20] na lište.

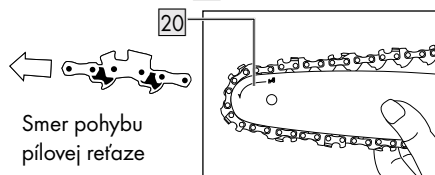

7. Uistite sa, že voľta [21] pílovej rezače je v spodnej časti lišty, kde sa prikladá k výrobku.

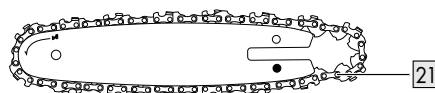

8. Vyrovnajte a zasuňte otvor na lište **9** do kolíka napínača reťaze **23**.

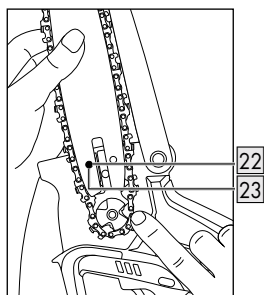
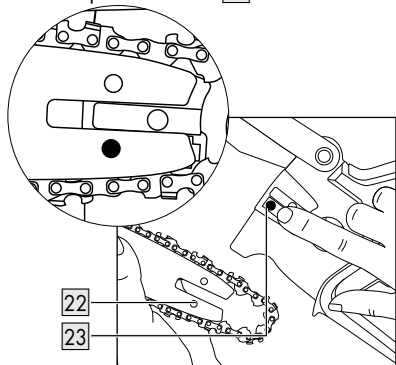

9. Tlačte lištu smerom k výrobku, kým nebude možné reťaz píly **10** nasadiť na reťazové koleso **24**. Skontrolujte, či je reťaz píly **10** správne zarovnaná s drážkami v reťazovom kolese **24**.

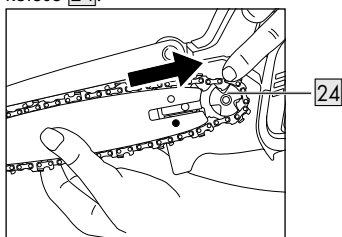

10. Nasadíte kryt reťazovej spojky **1**.
11. Otočením montážnej skrutky **8** v smere hodinových ručičiek ju utiahnite.

● Napínanie reťaze píly

Pravidelné napínanie reťaze **10** poskytuje používateľovi bezpečnosť a znižuje a/alebo predchádza opotrebovaniu a poškodeniu reťaze. Pred začatím prác a v cca. 10 minútových intervaloch odporúčame používateľovi skontrolovať napnutie reťaze a v prípade potreby ho opraviť. Reťaz sa pri práci s pilou zahrieva a tým sa mierne rozťahuje. Toto „rozťahovanie“ možno očakávať najmä od nových reťazí.

POZNÁMKA

- ▶ Nenapínajte ani nevymieňajte reťaz, keď je horúca, pretože sa po vychladnutí mierne stiahne. V prípade nerespektovania to môže viesť k poškodeniu vodiacej lišty **9** alebo motora, pretože reťaz je teraz príliš napnutá na lište píly. Napnutie reťaze a mazanie reťaze má významný vplyv na životnosť reťaze.

Reťaz je správne napnutá, ak neklesá na spodnej strane kolajnice a dá sa úplne otáčať rukou v rukavici. Keď je reťaz píly **10** napnutá silou 9 N (približne 1 kg), medzera medzi reťazou píly **10** a vodiacou lištou **9** nesmie byť väčšia ako 2 mm.

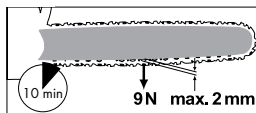

⚠ VAROVANIE!

- ▶ Pred každou údržbou vypnite výrobok a vyberte akumulátor **12**!
1. Povoľte upevňovaciu skrutku **8** krytu ozubeného koleša **7**.
 2. Pružina na kolíku napínania reťaze automaticky zabezpečí dostatočné napnutie.
 3. Znovu utiahnite upevňovaciu skrutku **8** krytu ozubeného koleša **7**.

POZNÁMKA

- ▶ Napnutie reťaze novej reťazovej pily [10] sa musí znova nastaviť maximálne po 5 rezaniach.

● Vloženie/vyberanie akumulátora

- Vkladanie akumulátora: Zarovnajete akumulátor (B [12]) s rukoväťou a zasuniete ho do nej. Dbajte na to, aby bolo počuť zacvaknutie.
- Vyberanie akumulátora: Na akumulátore stlačíte tlačidlo uvoľnenia (B [15]). Akumulátor (B [12]) vyťahnite.

● Kontrola úrovne nabitia akumulátora (obr. B)

- Stlačte  (B [13]). Rozsvietenie sa LED kontrolky (B [14]) úrovne nabíjania:

LED (B [14])	Stav nabitia
Červená/oranžová/zelená	Maximum
Červená/oranžová	Stredná
Červená	Nízka

● Nabíjanie akumulátora (obr. C)

VAROVANIE! NEBEZPEČENSTVO PORANENIA!



Pred vybratím akumulátora (B [12]) z nabíjačky, prípadne jeho vložení, vždy nabíjačku (C [16]) odpojte z elektrickej siete.

POZNÁMKA

- ▶ Akumulátor (B [12]) sa dá nabíjať kedykoľvek bez toho, aby to malo vplyv na jeho životnosť.
- ▶ Prerušenie procesu nabíjania nepoškodí akumulátor (B [12]).
- Akumulátor (B [12]) nabíjate pred prevádzkou vtedy, ak je stredne alebo slabonabitý.

- LED kontrolky nabíjania (červená (C [17]) a zelená (C [18]) označujú stav nabíjačky (C [16]) a akumulátora (B [12]):

LED	Stav
Červená LED svieti	Akumulátor (B [12]) sa nabíja
Zelená LED svieti	Akumulátor (B [12]) je plne nabitý
Zelená a červená LED bliká	Akumulátor (B [12]) je chybný
Červená LED bliká	Akumulátor (B [12]) je príliš studený alebo príliš horúci
Zelená LED svieti (bez akumulátora)	Nabíjačka pripravená

1. Vložte akumulátor (B [12]) do nabíjačky (C [16]).
2. Pripojte napájací kábel so zástrčkou (C [19]) nabíjačky k elektrickej zásuvke.
3. Keď je akumulátor (B [12]) plne nabitý:
 - Vytiahnite zástrčku (C [19]) nabíjačky (C [16]) z elektrickej zásuvky.
 - Vytiahnite akumulátor z nabíjačky (C [16]).

Čas nabíjania

Čas nabíjania Nabíjačka	2 Ah akumulátor PAP 20 B1/ B2	4 Ah akumulátor PAP 20 B3	4 Ah Smart PAPS 204 A1	8 Ah Smart PAPS 208 A1
Max. 2,4 A nabíjačka PLG 20 A4/C1	60 min	120 min	120 min	210 min
Max. 3,5 A nabíjačka PLG 20 C2	45 min	80 min	80 min	165 min
Max. 4,5 A nabíjačka PLG 20 A3/C3	35 min	60 min	50 min	120 min
Max. 4,5 A nabíjačka PDSL G 20 A1	35 min	60 min	50 min	120 min
Nabíjačka Smart PLGS 2012 A1	35 min	35 min	35 min	45 min

* Nabíjačka

** Akumulátor

● Obsluha

VAROVANIE!

- ▶ Reťazovú pílu zapnite iba vtedy, keď sú lišta, reťaz píly a kryt reťazového kolesa správne namontované.
- ▶ Uistite sa, že máte bezpečný postoj. Pred spustením sa uistite, že akumulátorová reťazová píla nie je v kontakte so žiadnymi predmetmi.
- ▶ Nikdy neprevádzkujte výrobok bez prednej ochrany ruky [1]. Nebezpečenstvo poranenia!

● Zapnutie

1. Vložte akumulátor [12] do výrobku (pozri „Vkladanie/vyberanie akumulátora“).
2. Pred spustením skontrolujte stav nabitia akumulátora [12].
3. Výrobok držte pevne oboma rukami, pravou rukou na rukoväti [5] a ľavou rukou na ťochopovej ploche [2]. Váš palec a prsty musia pevne zviazať rukoveť [5].

VAROVANIE!

- ▶ Nikdy nepoužívajte výrobok jednou rukou. Nebezpečenstvo poranenia!

4. Pre zapnutie stlačte palcom alebo ukazovákom poistku vypínača [3] a potom stlačte hlavný vypínač [4]; výrobok pobeží pri maximálnej rýchlosti. Uvoľnite poistku spínača [3].
5. Výrobok sa znova vypne, keď uvoľníte hlavný vypínač [4]. Zariadenie nie je možné prepnúť do nepretržitej prevádzky.

● Výmena lišty píly

1. Vypnite výrobok a vyberte z neho akumulátor [12].
2. Výrobok umiestnite na rovný povrch.
3. Otočte upevňovaciu skrutku [8] krytu ozubeného kolesa [7] proti smeru hodinových ručičiek, aby ste uvoľnili napnutie reťaze a sňali kryt ozubeného kolesa [7].
4. Odstráňte lištu [9] a reťaz píly [10]. Pri demontáži držte lištu píly [9] naklonenú nahor pod uhlom cca. 45 stupňov, aby ste mohli reťaz píly [10] ľahšie sňať z ozubeného kolesa.

5. Vymeňte lištu píly  a nainštalujte lištu a reťaz píly podľa popisu v časti „Inštalácia pílovej reťaze a lišty píly“.

POZNÁMKA

- ▶ Napnutie reťaze píly je popísané v časti „Montáž“.

● Techniky pílenia

● Všeobecné informácie

POZNÁMKA

- ▶ Pri práci s náradím dodržiavajte predpisy na ochranu pred hlukom a ďalšie miestne predpisy. Miestne predpisy môžu vyžadovať test vhodnosti. Informujte sa na správe lesného hospodárstva.

- Zo stromu treba odstrániť nečistoty, kamene, uvoľnenú kôru, klince, sponky a drôty.
- Pri pílení na svahoch vždy stojte nad kmeňom stromu.
- Aby ste si udržali úplnú kontrolu pri prerezávaní, znížte tlak na konci rezu bez toho, aby ste uvoľnili úchop rukovätí reťazovej píly. Uistite sa, že reťaz píly sa nedotýka zeme. Po dokončení rezu počkajte, kým sa reťazová píla nezastaví, a až potom ju vyberte.
- Pred prechodom medzi stromami vždy vypnite motor reťazovej píly.
- Lepšiu kontrolu nad výrobkom získate, ak budete píliť pomocou spodnej hrany lišty (reťaz v smere ľahu).
- Reťaz píly sa pri rezaní materiálu ani po ňom nesmie dotýkať zeme ani žiadneho predmetu.
- Dbajte na to, aby sa reťaz píly pri pílení nezasekla. Poleno sa nesmie zlomiť ani rozštiepiť.
- Dodržiavajte aj preventívne opatrenia na ochranu pred spätným rázom (pozri bezpečnostné pokyny).

- Pri pílení na svahoch vždy stojte v oblasti nad polenom. Aby ste si udržali úplnú kontrolu pri prerezávaní, znížte tlak na konci rezu bez toho, aby ste uvoľnili úchop rukovätí reťazovej píly. Uistite sa, že sa reťaz píly nedotýka zeme. Po dokončení rezu počkajte, kým sa reťaz píly nezastaví, a až potom ju odstráňte. Pred prechodom medzi stromami vždy vypnite motor reťazovej píly.

VAROVANIE!

- ▶ Ak sa reťaz píly zasekne, nepokúšajte sa výrobok vytiahnuť nasilu. Hrozí nebezpečenstvo úrazu. Vypnite motor a pomocou ramena páky alebo klinu uvoľnite výrobok.

● Rozrezanie

Rozrezanie znamená prerezanie vyrúbaných kmeňov stromov na menšie časti. Uistite sa, že máte bezpečný postoj a rovnomerne vyvážite telesnú hmotnosť na obe nohy. Ak je to možné, kmeň by mal byť chránený a podopretý konármi, kmeňmi alebo klinmi.

- Dbajte na to, aby sa reťaz píly pri pílení nedotýkala zeme.
- Uistite sa, že máte dobrý postoj a postavte sa nad kmeň na svahovitom teréne. Aby ste si udržali úplnú kontrolu pri prerezávaní, znížte tlak na konci rezu bez toho, aby ste uvoľnili úchop rukovätí reťazovej píly. Po dokončení rezu počkajte, kým sa reťaz píly nezastaví, a až potom ju odstráňte. Pred prechodom medzi stromami vždy vypnite motor reťazovej píly.

● Klada leží na zemi

Prerežte kladu úplne zhora a dbajte na to, aby sa na koniec rezu nedotýkal zeme. Ak dokážete otočiť kmeň stromu, prerežte ho do dvoch tretín. Potom kmeň otočte a zvyšok prepílite zhora.

● Odvetvenie

Odvetvenie je označenie pre odpilenie vetiev a konárov z vyrúbaného stromu.

VAROVANIE!

- ▶ Pri odstraňovaní konárov sa stáva veľa nehôd. Nikdy nerežte vetvy stromov, keď stojíte na klade. Majte na pamäti oblasť odpruženie, ak sú konáre napnuté.
- Podporné konáre odstráňte až po prepílení.

- Napnuté konáre sa musia píliť zdola nahor, aby sa zabránilo zaseknutiu reťazovej pily. Pri práci na hrubších konároch použite rovnakú techniku ako pri pílení vyrúbaného kmeňa.
- Pracujte naľavo od kmeňa a čo najbližšie k elektrickej motorovej pile. Pokiaľ je to možné, hmotnosť pily by mala spočívať na klade.
- Zmeňte polohu, aby ste odrezali konáre na druhej strane kmeňa.
- Vyčnievajúce vetvy sa odrežú samostatne.

● **Riešenie problémov**

Problém	Možná príčina	Oprava chyby
Zariadenie sa nespustí	Akumulátor 12 je vybitý alebo nie je vložený	Skontrolujte úroveň nabitia. a v prípade potreby nechajte vykonať opravy kvalifikovaným elektrikárom.
	Chybný hlavný vypínač 4	V prípade potreby nechajte opravy vykonať kvalifikovaným elektrikárom.
	Chybný motor	
Slabší rezný výkon	Nesprávne namontovaná reťaz pily 10	Správne namontujte reťaz pily
	Reťaz pily 10 tupá	Naostrite rezné zuby alebo nasadíte novú reťaz
	Nedostatočné napnutie reťaze	Skontrolujte napnutie reťaze
Píla ide ťažko, reťaz sa uvoľňuje	Nedostatočné napnutie reťaze	Skontrolujte napnutie reťaze
Reťaz sa zahrieva, pri rezaní vzniká dym, dochádza k zmene farby koľajníc	Príliš málo reťazového oleja	Mazanie reťaze

● Čistenie a údržba

VAROVANIE!

- ▶ Údržbové a čistiace práce sa musia vykonávať vždy s vypnutým motorom a vybratým akumulátorom. Nebezpečenstvo poranenia!
- ▶ Všetky opravy a údržbárske práce, ktoré nie sú popísané v tomto návode na obsluhu, nechajte vykonať v našej odbornej dielni.
- ▶ Používajte iba originálne náhradné diely. Pred údržbou alebo čistením nechajte výrobok vychladnúť. Hrozí nebezpečenstvo popálenia!
- ▶ Pri manipulácii s reťazou alebo lištou používajte ochranné rukavice odolné proti prerezaniu. Riziko porezania!
- ▶ Pred vykonaním akejkoľvek údržby výrobok vypnite a vyberte akumulátor.

● Čistenie

- Po každom použití stroj dôkladne vyčistite. Týmto spôsobom predĺžite životnosť stroja a vyhnete sa nehodám.
- Udržujte rukoväte bez benzínu, oleja alebo tuku. Ak je to vhodné, vyčistite držadlá vlhkou handričkou namočenou v mydle. Na čistenie nepoužívajte rozpúšťadlá ani benzín!
- Po každom použití vyčistite reťaz pily. Na to použite štetec alebo utierku. Na čistenie reťaze nepoužívajte žiadne tekutiny. Po vyčistení reťaz jemne naolejujte olejom na reťaz.
- Vyčistíte vetracie otvory a povrchy stroja štetcom, metličkou alebo suchou handričkou. Na čistenie nepoužívajte žiadne tekutiny.

● Naolejovanie reťaze pily

UPOZORNENIE!

- ▶ Pravidelne čistite a olejujte reťaz. To udržuje reťaz ostrú a dosahuje sa tak optimálny výkon stroja. Poškodenie v dôsledku nedostatočnej údržby pilovej reťaze ruší platnosť záruky. Pri práci s reťazou alebo lištou pily vyberte akumulátor a používajte rukavice odolné proti prerezaniu.
- ▶ Lišta a reťaz sa nikdy nesmú prevádzkovať bez oleja. Ak sa akumulátorová reťazová píla používa s príliš malým množstvom oleja, rezný výkon a životnosť reťaze sa zníži, pretože reťaz sa rýchlejšie tupí. Príliš málo oleja zistíte podľa dymu alebo zmeny farby lišty.

VAROVANIE!

- ▶ Pred vykonaním akejkoľvek údržby výrobok vypnite a vyberte akumulátor.
- Naolejujte reťaz po čistení, po 10 hodinách používania alebo aspoň raz za týždeň, podľa toho, čo nastane skôr.
- Pred naolejovaním sa musí lišta, najmä zuby lišty, dôkladne vyčistiť. Na tento účel použite ručnú kefu a suchú handričku.
- Naolejujte jednotlivé články reťaze pomocou olejovej striekačky s ihlovým hrotom (k dispozícii u špecializovaných predajcov). Naneste jednotlivé kvapky oleja na kľby a na hroty zubov jednotlivých článkov reťaze.

● Servisné intervaly

Pravidelne vykonávajte činnosti údržby uvedené v nasledujúcej tabuľke. Životnosť pily sa predlžuje pravidelnou údržbou vašej motorovej pily. Okrem toho získate optimálny rezný výkon a vyhnete sa nehodám.

● Tabuľka servisných intervalov

Časť stroja	Činnosť	Pred každým použitím	Po 10 hodinách prevádzky
Komponenty reťazovej brzdy	Skontrolujte, v prípade potreby vymeňte	Áno	
Refazové koleso	Skontrolujte opotrebovanie, v prípade potreby vymeňte	Áno	
Refaz píly 10	Skontrolujte olej, v prípade potreby prebrúste alebo vymeňte	Áno	
Vodiaca lišta 9	Skontrolujte, vyčistite a naolejujte	Áno	
Vodiaca lišta 9	Otočte		Áno

● Ostrenie pílovej reťaze

VAROVANIE!

- ▶ Nesprávne naostraná pílová reťaz zvyšuje nebezpečenstvo spätného odpruženia! Pri manipulácii s reťazou alebo lištou používajte ochranné rukavice odolné proti prerezaniu.

POZNÁMKA

- ▶ Ostrá reťaz zaručuje optimálny rezný výkon. Bez námahy prechádza cez drevo a zanecháva veľké, dlhé drevené triesky. Ak je pílová reťaz tupá, musíte pílu tlačiť cez drevo a drevené triesky sú veľmi malé. V prípade veľmi tupej reťaze píly nevznikajú vôbec žiadne triesky, iba piliny.

Reznými časťami reťaze sú rezné prvky, ktoré pozostávajú z rezného zuba a výstupku obmedzujúceho hĺbku. Vertikálna vzdialenosť medzi týmito dvoma určuje hĺbku ostrosti. Pri ostrení rezných zubov je potrebné dbať na nasledujúce hodnoty:

- Uhol ostrej hrany (30 °)
- Uhol rezu (85 °)
- Vrcholový uhol (60 °)
- Hĺbka ostrosti (0,65 mm)
- Priemer okrúhleho pilníka (4,0 mm)

VAROVANIE!

- ▶ Odchýlky od nameraných údajov geometrie rezu môžu viesť k zvýšeniu sklonu odpruženia stroja. Zvýšené nebezpečenstvo nehody!

Na ostrenie reťaze sú potrebné špeciálne nástroje, ktoré zaručia, že rezné hrany budú naostrené pod správnym uhlom a do správnej hĺbky. Neskúseným používateľom motorových pil odporúčame nechať reťaz píly nabrúsiť odborníkom alebo v odbornej dielni. Ak ste oboznámení s brúsením reťaze, môžete si nástroje zakúpiť napríklad od Parkside (napr. brúska na reťaz).

1. Reťaz by mala byť dobre napnutá, aby sa zabezpečilo správne ostrenie.
2. Na ostrenie je potrebný okrúhly pilník s priemerom 4,0 mm.

VAROVANIE!

- ▶ Iné priemery poškodzujú reťaz a môžu viesť k nebezpečenstvu pri práci!

3. Brúsť len zvnútra smerom von. Pilník vedte z vnútornej strany rezných zubov na vonkajšiu stranu. Zdvihnite pilník, keď ho vyťahujete.

4. Najprv nabrúste zuby na jednej strane. Otočte pílu a naostríte zuby na druhej strane.
5. Refaz je opotrebovaná a musí byť vymenená za novú pílovú reťaz, ak zostáva približne 4 mm výška rezných zubov.
6. Po naostrení musia mať všetky rezné prvky rovnakú dĺžku a šírku.
7. Po každom treťom ostrení treba skontrolovať hĺbku ostroty (obmedzenie hĺbky) a výšku zapilovať pomocou plochého pilníka. Obmedzenie hĺbky by malo byť posunuté asi 0,65 mm od rezného zuba. Po znížení obmedzenia hĺbky ho vpredu trochu zaokrúhlite.

● Spustenie novej pílovej reťaze

V prípade novej reťaze sa napínacia sila po určitom čase zníži. Preto musíte reťaz znovu napnúť po prvých 5 rezaniach a najneskôr po 10 minútach pílenia.

⚠ VAROVANIE!

- ▶ Nikdy nepripájajte novú reťaz na opotrebovaný hnací pastorok ani ju neumiestňujte na poškodenú alebo opotrebovanú reťazovú lištu. Reťaz by mohla vyskočiť alebo prasknúť, čo môže viesť k vážnemu zraneniu.

● Údržba reťaze

1. Pri manipulácii s reťazou alebo lištou používajte ochranné rukavice odolné proti prerezaniu.
2. Vypnite výrobok a vyberte z neho akumulátor [12].
3. Odstráňte kryt reťazového kolesa [7], reťaz píly [10] a reťazovú lištu [9].
4. Skontrolujte opotrebovanie reťazovej lišty [9].
5. Odstráňte otrepy a vyrovnajte vodiace plochy plochým pilníkom.
6. Namontujte reťazovú lištu [9], pílovú reťaz [10] a kryt reťazového kolesa [7] a reťazovú pílu utiahnite.

● Otáčanie lišty píly

⚠ VAROVANIE!

- ▶ Pri práci s pílovou reťazou alebo s lištou používajte rukavice odolné proti prerezaniu.

Lištu píly [9] je potrebné pravidelne po 10 hodinách práce otáčať, aby sa zabezpečilo rovnomerné opotrebovanie.

1. Vypnite výrobok a vyberte z neho akumulátor [12].
2. Odstráňte kryt ozubeného kolesa [7], pílovú reťaz [10] a lištu píly [9].
3. Otočte lištu píly okolo jej horizontálnej osi a nainštalujte lištu a reťaz podľa popisu v časti „Inštalácia pílovej reťaze a lišty píly“. Dbajte pritom na správny smer otáčania reťaze píly!

● Náhradné diely / Príslušenstvo

Kompatibilné náhradné diely pre toto zariadenie je možné zakúpiť na www.Optimex-Shop.com. Majte pripravené objednávacie číslo pre vašu objednávku. Objednávky je možné zadávať a spracovávať iba online. Ak si nie ste istí, kde sa dajú kompatibilné diely zakúpiť, kontaktujte servisnú linku Lidl.

Poloha	Popis	Objednávacie číslo
9	6" lišta píly	943466801
10	Pílová reťaz	943466803
11	Kryt píly	943466802

Parkside 20 V akumulátor

PAP 20 B1		
PAP 20 B2	2 Ah	5 článkov
PAP 20 B3	4 Ah	10 článkov
PAPS 204 A1	4 Ah	5 článkov
PAPS 208 A1	8 Ah	10 článkov

Zákazníci z HU (Maďarska), CZ (Česka) a SK (Slovenska) si môžu kompatibilné náhradné akumulátory a nabíjačky kúpiť cez internetový obchod LIDL www.lidl.de. Zákazníci z SI (Slovenska) cez stránku www.optimex-shop.com.

● **Uskladnenie**

- Pred odložením zariadenie vyčistite.
- Nasadte ochranný plášť lišty pily.
- Spotrebič skladujte na suchom mieste mimo dosahu detí.

● **Likvidácia**

Obal pozostáva z ekologických materiálov, ktoré môžete odovzdať na miestnych recyklačných zberných miestach.



Všimajte si prosím označenie obalových materiálov pre triedenie odpadu, sú označené skratkami (a) a číslami (b) s nasledujúcim významom: 1-7: Plasty / 20-22: Papier a kartón / 80-98: Spojené látky.



O možnostiach likvidácie opotrebovaného výrobku sa môžete informovať na Vašej obecnej alebo mestskej správe.



Ak výrobok doslúžil, v záujme ochrany životného prostredia ho neodhoďte do domového odpadu, ale odovzdajte na odbornú likvidáciu. Informácie o zberných miestach a ich otváracích hodinách získate na Vašej príslušnej správe.

Defektné alebo použité batérie / akumulátorové batérie musia byť odovzdané na recykliáciu podľa smernice 2006/66/ES a jej zmien. Batérie / akumulátorové batérie a / alebo výrobok odovzdajte prostredníctvom dostupných zberných stredísk.



Nesprávna likvidácia batérií / akumulátorových batérií ničí životné prostredie!

Pred likvidáciou vyberte batérie / akumulátorové batérie z výrobku.

Batérie / akumulátorové batérie sa nesmú likvidovať spolu s domovým odpadom. Môžu obsahovať jedovaté ťažké kovy a je potrebné zaobchádzať s nimi ako s nebezpečným odpadom. Chemické značky ťažkých kovov sú nasledovné: Cd = kadmium, Hg = ortuť, Pb = olovo. Opatrebované batérie / akumulátorové batérie preto odovzdajte v komunálnej zberni.

● **Záruka**

Výrobok bol starostlivo vyrobený v súlade s prísnyimi smernicami kvality a pred dodaním dôkladne otestovaný. V prípade materiálových alebo výrobných chýb máte zákonné práva voči predajcovi výrobku. Vaše zákonné práva nie sú žiadnym spôsobom obmedzené našou zárukou uvedenou nižšie.

Záruka na tento výrobok je 3 roky od dátumu nákupu. Záručná doba začína plynúť dátumom kúpy. Originál dokladu o kúpe si uschovajte na bezpečnom mieste, pretože tento doklad je potrebný ako dôkaz o kúpe.

Akékoľvek poškodenie alebo nedostatky prítomné už v čase nákupu je potrebné nahlásiť ihneď po vybalení výrobku.

Ak sa v priebehu 3 rokov od dátumu zakúpenia preukáže, že výrobok vykazuje chyby materiálu alebo spracovania, podľa vlastného uváženia Vám ho bezplatne opravíme alebo vymeníme. Záručná doba sa na základe poskytnutej záručnej reklamácie nepredlžuje. To platí aj pre vymenené alebo opravené diely.

Táto záruka je neplatná, ak bol výrobok poškodený alebo nesprávne používaný alebo udržiavaný.

Záruka sa vzťahuje na chyby materiálu a výrobné chyby. Táto záruka sa nevzťahuje na časti výrobku, ktoré podliehajú bežnému opotrebovaniu, a preto sa považujú za opotrebovateľné diely (napr. batérie, nabíjateľné batérie, hadice, aramentové kazety), ani na poškodenie krehkých častí, napr. spínačov alebo častí zo skla.

● Postup v prípade poškodenia v záruke

Pre zaručenie rýchleho spracovania Vašej požiadavky dodržte prosím nasledujúce pokyny:

Pre všetky otázky majte pripravený pokladničný doklad a číslo výrobku (IAN 434668_2304) ako dôkaz o kúpe.

Číslo výrobku nájdete na typovom štítku, gravúre, na prednej strane Vášho návodu (dole vľavo) alebo ako nálepku na zadnej alebo spodnej strane.

Ak sa vyskytnú funkčné poruchy alebo iné nedostatky, najskôr telefonicky alebo e-mailom kontaktujte následne uvedené servisné oddelenie.

Produkt označený ako defektný potom môžete s priloženým dokladom o kúpe (pokladničný lístok) a uvedením, v čom spočíva nedostatok a kedy sa vyskytol, bezplatne odoslať na Vám oznámenú adresu servisného pracoviska.

● Servis

 **Servis Slovensko**

Tel.: 0800 008158

E-pošta: owim@lidl.sk

● EÚ vyhlásenie o zhode

EÚ VYHLÁSENIE O ZHODE (434668_2304)

IAN: 434668_2304
Identifikácia produktu: "PARKSIDE" Akumulátorová reťazová píla
Číslo modelu: HG10615

Uvedený predmet vyhlásenia je v zhode s príslušnými harmonizačnými právnymi predpismi Únie:

Smernica 2006/42/ES
Smernica 2014/30/EU
Smernica 2000/14/ES
Smernica 2005/88/ES
Smernica 2011/65/EU so všetkými súvisiacimi zmenami a doplneniami

Odkazy na príslušné použité harmonizované normy alebo iné technické špecifikácie, v súvislosti s ktorými sa zhoda vyhlasuje:

Č. / Časti
Smernica 2006/42/ES
EN 62841-1:2015
PPP 58106A:2022
Smernica 2014/30/EU
EN IEC 55014-1:2021
EN IEC 55014-2:2021

Predmet vyššie uvedeného vyhlásenia je v súlade so smernicou Európskeho parlamentu a Rady 2011/65/EÚ z 8. júna 2011 o obmedzení používania určitých nebezpečných látok v elektrických a elektronických zariadeniach:

Č. / Časti
Smernica 2011/65/EU
EN IEC 63000:2018

Notifikovaný orgán TÜV SÜD Product Service GmbH (číslo : 0123), Ridlerstraße 65, 80339 Munich, Germany vykonal Typovú skúšku ES a vydal certifikát EÚ skúšky typu: M6A 065194 5596 Rev.00

Proces posudzovania zhody / názov a adresa notifikovaného orgánu v prípade potreby:

EN ISO 3744:1995 & ISO 9207:1995, Point 6 Part B Annex III EU-RL 2000/14/EC & ISO 9207:1995 / TÜV SÜD Industrie Service GmbH, Westendstrasse 199, 80686 München Deutschland

Nameraná hladina akustického výkonu na zariadení reprezentatívnom pre tento typ: 89.5 dB

Garantovaná hladina akustického výkonu na tomto zariadení: 92 dB



Držiteľ technickej informácie: OWIM GmbH & Co.KG

Podpísané za a v mene:

OWIM GmbH & Co. KG, Stiftsbergstraße 1, 74167 Neckarsulm, Nemecko

Toto vyhlásenie o zhode sa vydáva na výhradnú zodpovednosť výrobcu.

Preklad pôvodného vyhlásenia o zhode

Neckarsulm	26.09.2023		
Miesto	Dátum	ppa. Stefan Haensel Prokurista	ppa. Jens Buchheim Prokurista



















Liste der verwendeten Piktogramme	Seite	121
Einleitung	Seite	122
Bestimmungsgemäße Verwendung	Seite	122
Lieferumfang	Seite	122
Liste der Teile	Seite	123
Technische Daten	Seite	123
Allgemeine Sicherheitshinweise	Seite	124
Allgemeine Sicherheitshinweise für Elektrowerkzeuge	Seite	124
Besondere Sicherheitshinweise für Gehölzschneider	Seite	128
Ursachen und Vorbeugung von Rückschlägen durch den Bediener	Seite	129
Weitere Sicherheitshinweise	Seite	130
Vibrations- und Lärmreduzierung	Seite	130
Verhalten in Notfällen	Seite	130
Verbleibende Risiken	Seite	130
Erste Verwendung	Seite	131
Zubehör	Seite	131
Auspacken	Seite	131
Montage	Seite	131
Führungsschiene und Sägekette montieren	Seite	131
Spannen der Sägekette	Seite	132
Einlegen/Herausnehmen des Akkupacks	Seite	133
Prüfen des Ladestands des Akkupacks (Abb. B)	Seite	133
Aufladen des Akkupacks (Abb. C)	Seite	133
Bedienung	Seite	134
Einschalten	Seite	134
Auswechseln der Führungsschiene	Seite	135
Sägetechniken	Seite	135
Allgemeine Informationen	Seite	135
Auf Länge schneiden	Seite	136
Baumstamm liegt auf dem Boden	Seite	136
Entasten	Seite	136
Fehlerbehebung	Seite	137

Reinigung und Wartung	Seite	137
Reinigung	Seite	137
Ölen der Sägekette	Seite	138
Wartungsintervalle	Seite	138
Wartungsintervall-Tabelle	Seite	138
Schärfen der Sägekette	Seite	139
Inbetriebnahme einer neuen Sägekette	Seite	139
Wartung der Kette	Seite	140
Drehen der Führungsschiene	Seite	140
Ersatzteile / Zubehör	Seite	140
Lagerung	Seite	140
Entsorgung	Seite	141
Garantie	Seite	141
Abwicklung im Garantiefall	Seite	141
Service	Seite	142
EU-Konformitätserklärung	Seite	143

Liste der verwendeten Piktogramme

Folgende Warnhinweise erscheinen in dieser Bedienungsanleitung, auf der Verpackung und auf dem Typenschild:

	Bedienungsanleitung lesen!		Gehörschutz tragen!
			Augenschutz tragen
	GEFAHR! Dieses Symbol in Verbindung mit dem Signalwort „Gefahr“ kennzeichnet eine Gefährdung mit hohem Risiko, die, wenn sie nicht vermieden wird, zum Tod oder zu schweren Verletzungen führen kann.		Produkt ausschalten und Netzstecker ziehen, bevor Zubehör gewechselt wird oder wenn das Produkt gereinigt oder nicht gebraucht wird.
			Keinem Regen aussetzen
	WARNUNG! Dieses Symbol in Verbindung mit dem Signalwort „Warnung“ kennzeichnet eine Gefährdung mit mittlerem Risiko, die, wenn sie nicht vermieden wird, zum Tod oder zu schweren Verletzungen führen kann.		Wechselstrom/-spannung
			Gleichstrom/-spannung
	VORSICHT! Dieses Symbol in Verbindung mit dem Signalwort „Vorsicht“ kennzeichnet eine Gefährdung mit geringem Risiko, die, wenn sie nicht vermieden wird, zu leichten oder mittelschweren Verletzungen führen kann.		192 mm Länge der Kettenschiene
			Öffnen
			Schließen
	Ölen der Sägekette		Laufrichtung der Sägekette.
	Laufrichtung der Sägekette.		Das CE Zeichen bestätigt Konformität mit den für das Produkt geltenden EU-Richtlinien.
	Sicherheitshinweise		Nehmen Sie sich vor Rückschlag durch den Gehölzschneider in Acht und berühren Sie nicht die Schienenspitze.
	Gebrauchsanweisungen		
	Benutzen Sie den Gehölzschneider immer mit beiden Händen		

AKKU-GEHÖLZSCHNEIDER 20V

● **Einleitung**

Wir beglückwünschen Sie zum Kauf Ihres neuen Produkts. Sie haben sich damit für ein hochwertiges Produkt entschieden. Die Bedienungsanleitung ist Teil dieses Produkts. Sie enthält wichtige Hinweise für Sicherheit, Gebrauch und Entsorgung. Machen Sie sich vor der Benutzung des Produkts mit allen Bedien- und Sicherheitshinweisen vertraut. Benutzen Sie das Produkt nur wie beschrieben und für die angegebenen Einsatzbereiche. Händigen Sie alle Unterlagen bei Weitergabe des Produkts an Dritte mit aus.

● **Bestimmungsgemäße Verwendung**

Der Akku-Gehölzschneider ist ausschließlich zum Sägen von Holz bestimmt. Dieser Gehölzschneider ist nicht zum Fällen von Bäumen geeignet. Das Produkt ist nicht für andere Anwendungen bestimmt (z. B. Schneiden von Mauerwerk, Kunststoff oder Lebensmitteln). Die Verwendung des Gehölzschneiders für andere Arbeiten als die, für die sie bestimmt ist, kann zu schweren Verletzungen des Benutzers oder anderer Personen führen.

Der Akku-Gehölzschneider darf nur von einer Person und nur zum Sägen von Holz verwendet werden. Der Gehölzschneider muss mit der rechten Hand am Handgriff und mit der linken Hand an der Griffoberfläche gehalten werden. Vor der Verwendung des Gehölzschneiders muss der Benutzer alle Informationen und Anweisungen in der Bedienungsanleitung lesen und verstehen. Der Benutzer muss eine geeignete persönliche Schutzausrüstung (PSA) tragen. Mit dem Gehölzschneider darf nur Holz gesägt werden. Materialien wie Kunststoff, Gestein, Metall oder Holz, das Fremdkörper (z. B. Nägel oder Schrauben) enthält, dürfen nicht bearbeitet werden!

Jegliche andere Verwendung oder Veränderung des Produkts gilt als nicht bestimmungsgemäß und kann zu Gefahren wie Tod, lebensbedrohlichen Verletzungen und Schäden führen. Der Hersteller haftet nicht für Schäden, die durch unsachgemäßen Gebrauch entstehen.

Dieses Produkt ist für den Hausgebrauch und ähnliche Anwendungen bestimmt. Das Produkt ist nicht für den gewerblichen Einsatz geeignet.

Das Produkt ist für die Verwendung durch Erwachsene bestimmt. Jugendliche über 16 Jahren dürfen das Produkt nur unter Aufsicht verwenden. Der Betreiber oder Benutzer ist für Unfälle oder Personen- bzw. Sachschäden verantwortlich.

Das Produkt ist Teil der X 20V TEAM Serie und kann mit Akkus der X 20V TEAM Serie betrieben werden. Die Akkus dürfen nur mit Ladegeräten der X 20V TEAM Serie verwendet werden.

● **Lieferumfang**

⚠️ WARNUNG!

- ▶ Produkt wie Verpackung sind kein Kinderspielzeug! Kinder dürfen nicht mit Plastiktüten, Folien und Kleinteilen spielen! Es besteht Erstickengefahr!

- 1 x Akku-Gehölzschneider
- 1 x Kettenschiene (Führungsschiene) (bereits montiert)
- 1 x Sägekette (bereits montiert)
- 1 x Sägebügel Schutzhülle
- 1 x Ölfäschchen mit 50 ml Bio-Kettenöl (Modell-Nr.: HG10050)
- 1 x Benutzerhandbuch

● Liste der Teile

Abb. A

- 1 Vorderhandschutz
- 2 Grifffläche
- 3 Schaltersperre
- 4 Hauptschalter
- 5 Bedienungsgriff
- 6 Hinterhandschutz
- 7 Kettenraddeckel
- 8 Befestigungsschraube
- 9 Führungsschiene
- 10 Sägekette
- 11 Kettenschutz

Abb. B/ C

- 12 Akkupack *
- 13  Taste (Ladestand)
- 14 Ladestands-LEDs (Rot/Orange/Grün)
- 15 Entriegelungstaste für den Akkupack
- 16 Akku-Ladegerät (Schnellladegerät) *
- 17 Ladekontroll-LED – Rot
- 18 Ladekontroll-LED – Grün
- 19 Netzkabel mit Netzstecker

* Akkupack und Ladegerät sind nicht im Lieferumfang enthalten.

● Technische Daten

20V Akku-Gehölzschneider PGHSA 20-Li B1

Nenn-	
Eingangsspannung	20V 
Schutzkategorie	IP20
Kettenschiene:	
Hangzhou Fangcheng	
Tools Manufacture	
Co., Ltd.	030
Kette: Hangzhou	
Fangcheng Tools	
Manufacture Co., Ltd.	030,043,32
Kettenblatt	1/3" (8.5mm)
Kettenbreite	1,1 mm
Verzahnung des	
Kettenrads	6
Länge der	
Kettenschiene ca.	192mm
Sägelänge	160mm
Gewicht (ohne	
Ladegerät+ Akkus)	ca. 1,42 kg

Schaltersperre

Zum Einschalten des Produkts muss die Schaltersperre gelöst werden.

Hauptschalter mit

Sicherheitskettenbremse

Wenn Sie den Hauptschalter loslassen, schaltet sich das Gerät sofort aus.

Handgriff mit Hinterhandschutz

Schützt die Hand vor Ästen und Zweigen, falls die Kette abspringt.

Sägekette mit kleiner Rückholfeder

Hilft Ihnen dabei, Rückfederungen mit speziell entwickelten Kontrollsystemen aufzufangen.

Empfohlene Umgebungstemperatur

Temperatur	max. 50 °C
Ladevorgang	4–40 °C
Bedienung	-20–50 °C
Lagerung	0–45 °C

Geräuschemissionsventil

Die Messwerte wurden in Übereinstimmung mit der EN 62841 ermittelt. Der mit A bewertete Geräuschpegel des Elektrowerkzeugs ist normalerweise wie folgt:

Schalldruckpegel L_{PA}	79,5dB
Messunsicherheit K_{PA}	3dB
Schallleistungspegel L_{WA} :	
garantiert	92dB
gemessen	89,5dB
Messunsicherheit K_{WA}	2,35dB

Schwingungsemissionswert

Schwingungsgesamtwerte (triaxiale Vektorsumme)

ermittelt nach EN 62841:

Schwingung (a_h)	7,644 m/s^2 , K=1.5 m/s^2
----------------------	----------------------------------

WARNUNG!

- ▶ Gehörschutz tragen!
- ▶ Die Vibrations- und Geräuschemissionen während des tatsächlichen Einsatzes des Elektrowerkzeugs können von den angegebenen Werten abweichen, je nachdem, wie das Werkzeug eingesetzt wird, insbesondere welche Art von Werkstück bearbeitet wird.
- ▶ Es müssen Sicherheitsmaßnahmen zum Schutz des Bedieners festgelegt werden, die auf einer Abschätzung der Gefährdung unter den tatsächlichen Einsatzbedingungen beruhen (unter Berücksichtigung aller Teile des Betriebszyklus, wie z. B. der Zeiten, in denen das Werkzeug ausgeschaltet ist und in denen es im Leerlauf läuft, zusätzlich zur Auslösezeit).

HINWEIS

- ▶ Der angegebene Schwingungsgesamtwert und der angegebene Geräuschemissionswert wurden nach einem genormten Prüfverfahren gemessen und können zum Vergleich eines Werkzeugs mit einem anderen verwendet werden.
- ▶ Der angegebene Schwingungsgesamtwert und der angegebene Geräuschemissionswert können auch für eine vorläufige Bewertung der Gefährdung verwendet werden.



Allgemeine Sicherheitshinweise

- **Allgemeine Sicherheitshinweise für Elektrowerkzeuge**

WARNUNG!

Lesen Sie alle Sicherheitshinweise, Anweisungen, Bilderungen und technischen Daten, mit denen dieses Elektrowerkzeug versehen ist. Versäumnisse bei der Einhaltung der nachfolgenden Anweisungen können elektrischen Schlag, Brand und/oder schwere Verletzungen verursachen.

Bewahren Sie alle Sicherheitshinweise und Anweisungen für die Zukunft auf.

Der in den Sicherheitshinweisen verwendete Begriff „Elektrowerkzeug“ bezieht sich auf netzbetriebene Elektrowerkzeuge (mit Netzleitung) oder auf akkubetriebene Elektrowerkzeuge (ohne Netzleitung).

Arbeitsplatzsicherheit

- **Halten Sie Ihren Arbeitsbereich sauber und gut beleuchtet.**
Unordnung oder unbeleuchtete Arbeitsbereiche können zu Unfällen führen.

- **Arbeiten Sie mit dem Elektrowerkzeug nicht in explosionsgefährdeter Umgebung, in der sich brennbare Flüssigkeiten, Gase oder Stäube befinden.**

Elektrowerkzeuge erzeugen Funken, die den Staub oder die Dämpfe entzünden können.

- **Halten Sie Kinder und andere Personen während der Benutzung des Elektrowerkzeugs fern.** Bei Ablenkung können Sie die Kontrolle über das Elektrowerkzeug verlieren.

Elektrische Sicherheit

- **Der Anschlussstecker des Elektrowerkzeugs muss in die Steckdose passen. Der Stecker darf in keiner Weise verändert werden. Verwenden Sie keine Adapterstecker gemeinsam mit schutzgeerdeten Elektrowerkzeugen.** Unveränderte Stecker und passende Steckdosen verringern das Risiko eines elektrischen Schlages.
- **Vermeiden Sie Körperkontakt mit geerdeten Oberflächen wie von Rohren, Heizungen, Herden und Kühlschränken.** Es besteht ein erhöhtes Risiko durch elektrischen Schlag, wenn Ihr Körper geerdet ist.
- **Halten Sie Elektrowerkzeuge von Regen oder Nässe fern.** Das Eindringen von Wasser in ein Elektrowerkzeug erhöht das Risiko eines elektrischen Schlages.
- **Zweckentfremden Sie die Anschlussleitung nicht, um das Elektrowerkzeug zu tragen, aufzuhängen oder um den Stecker aus der Steckdose zu ziehen.** Halten Sie die Anschlussleitung fern von Hitze, Öl, scharfen Kanten oder sich bewegenden Teilen. Beschädigte oder verwickelte Anschlussleitungen erhöhen das Risiko eines elektrischen Schlages.

- **Wenn Sie mit einem Elektrowerkzeug im Freien arbeiten, verwenden Sie nur Verlängerungsleitungen, die auch für den Außenbereich geeignet sind.** Die Anwendung einer für den Außenbereich geeigneten Verlängerungsleitung verringert das Risiko eines elektrischen Schlages.
- **Wenn der Betrieb des Elektrowerkzeugs in feuchter Umgebung nicht vermeidbar ist, verwenden Sie einen Fehlerstromschutzschalter.** Der Einsatz eines Fehlerstromschutzschalters vermindert das Risiko eines elektrischen Schlages.

Sicherheit von Personen

- **Seien Sie aufmerksam, achten Sie darauf, was Sie tun, und gehen Sie mit Vernunft an die Arbeit mit einem Elektrowerkzeug.** Benutzen Sie kein Elektrowerkzeug, wenn Sie müde sind oder unter dem Einfluss von Drogen, Alkohol oder Medikamenten stehen. Ein Moment der Unachtsamkeit beim Gebrauch des Elektrowerkzeugs kann zu ernsthaften Verletzungen führen.
- **Tragen Sie persönliche Schutzausrüstung und immer eine Schutzbrille.** Das Tragen persönlicher Schutzausrüstung, wie Staubmaske, rutschfeste Sicherheitsschuhe, Schutzhelm oder Gehörschutz, je nach Art und Einsatz des Elektrowerkzeugs, verringert das Risiko von Verletzungen.

- **Vermeiden Sie eine unbeabsichtigte Inbetriebnahme. Vergewissern Sie sich, dass das Elektrowerkzeug ausgeschaltet ist, bevor Sie es an die Stromversorgung und/oder den Akku anschließen, es aufnehmen oder tragen.** Wenn Sie beim Tragen des Elektrowerkzeugs den Finger am Schalter haben oder das Elektrowerkzeug eingeschaltet an die Stromversorgung anschließen, kann dies zu Unfällen führen.
- **Entfernen Sie Einstellwerkzeuge oder Schraubenschlüssel, bevor Sie das Elektrowerkzeug einschalten.** Ein Werkzeug oder Schlüssel, der sich in einem drehenden Teil des Elektrowerkzeugs befindet, kann zu Verletzungen führen.
- **Vermeiden Sie eine abnormale Körperhaltung. Sorgen Sie für einen sicheren Stand und halten Sie jederzeit das Gleichgewicht.** Dadurch können Sie das Elektrowerkzeug in unerwarteten Situationen besser kontrollieren.
- **Tragen Sie geeignete Kleidung. Tragen Sie keine weite Kleidung oder Schmuck. Halten Sie Haare und Kleidung fern von sich bewegendem Teilen.** Lockere Kleidung, Schmuck oder lange Haare können von sich bewegendem Teilen erfasst werden.
- **Wenn Staubabsaug- und -auffangeinrichtungen montiert werden können, sind diese anzuschließen und richtig zu verwenden.** Verwendung einer Staubabsaugung kann Gefährdungen durch Staub verringern.

- **Wiegen Sie sich nicht in falscher Sicherheit und setzen Sie sich nicht über die Sicherheitsregeln für Elektrowerkzeuge hinweg, auch wenn Sie nach vielfachem Gebrauch mit dem Elektrowerkzeug vertraut sind.** Achtloses Handeln kann binnen Sekundenbruchteilen zu schweren Verletzungen führen.

Verwendung und Behandlung des Elektrowerkzeugs

- **Überlasten Sie das Elektrowerkzeug nicht. Verwenden Sie für Ihre Arbeit das dafür bestimmte Elektrowerkzeug.** Mit dem passenden Elektrowerkzeug arbeiten Sie besser und sicherer im angegebenen Leistungsbereich.
- **Benutzen Sie kein Elektrowerkzeug, dessen Schalter defekt ist.** Ein Elektrowerkzeug, das sich nicht mehr ein- oder ausschalten lässt, ist gefährlich und muss repariert werden.
- **Ziehen Sie den Stecker aus der Steckdose und/oder entfernen Sie einen abnehmbaren Akku, bevor Sie Geräteeinstellungen vornehmen, Einsatzwerkzeugteile wechseln oder das Elektrowerkzeug weglegen.** Diese Vorsichtsmaßnahme verhindert den unbeabsichtigten Start des Elektrowerkzeugs.
- **Bewahren Sie unbenutzte Elektrowerkzeuge außerhalb der Reichweite von Kindern auf. Lassen Sie keine Personen das Elektrowerkzeug benutzen, die mit diesem nicht vertraut sind oder diese Anweisungen nicht gelesen haben.** Elektrowerkzeuge sind gefährlich, wenn Sie von unerfahrenen Personen benutzt werden.

- **Pflegen Sie Elektrowerkzeuge und Einsatzwerkzeug mit Sorgfalt. Kontrollieren Sie, ob bewegliche Teile einwandfrei funktionieren und nicht klemmen, ob Teile gebrochen oder so beschädigt sind, dass die Funktion des Elektrowerkzeugs beeinträchtigt ist. Lassen Sie beschädigte Teile vor dem Einsatz des Elektrowerkzeuges reparieren.**

Viele Unfälle haben ihre Ursache in schlecht gewarteten Elektrowerkzeugen.

- **Halten Sie Schneidwerkzeuge scharf und sauber.** Sorgfältig gepflegte Schneidwerkzeuge mit scharfen Schneidkanten verklemmen sich weniger und sind leichter zu führen.
- **Verwenden Sie Elektrowerkzeug, Einsatzwerkzeug, Einsatzwerkzeuge usw. entsprechend diesen Anweisungen.** Berücksichtigen Sie dabei die Arbeitsbedingungen und die auszuführende Tätigkeit. Der Gebrauch von Elektrowerkzeugen für andere als die vorgesehenen Anwendungen kann zu gefährlichen Situationen führen.
- **Halten Sie Griffe und Griffflächen trocken, sauber und frei von Öl und Fett.** Rutschige Griffe und Griffflächen erlauben keine sichere Bedienung und Kontrolle des Elektrowerkzeugs in unvorhergesehenen Situationen.

Verwendung und Behandlung des Akkuwerkzeugs

- **Laden Sie die Akkus nur mit Ladegeräten auf, die vom Hersteller empfohlen werden.** Durch ein Ladegerät, das für eine bestimmte Art von Akkus geeignet ist, besteht Brandgefahr, wenn es mit anderen Akkus verwendet wird.

- **Verwenden Sie nur die dafür vorgesehenen Akkus in den Elektrowerkzeugen.** Der Gebrauch von anderen Akkus kann zu Verletzungen und Brandgefahr führen.
- **Halten Sie den nicht benutzten Akku fern von Büroklammern, Münzen, Schlüsseln, Nägeln, Schrauben oder anderen kleinen Metallgegenständen, die eine Überbrückung der Kontakte verursachen könnten.** Ein Kurzschluss zwischen den Akkukontakten kann Verbrennungen oder Feuer zur Folge haben.
- **Bei falscher Anwendung kann Flüssigkeit aus dem Akku austreten. Vermeiden Sie den Kontakt damit. Bei zufälligem Kontakt mit Wasser abspülen. Wenn die Flüssigkeit in die Augen kommt, nehmen Sie zusätzlich ärztliche Hilfe in Anspruch.** Austretende Akkufflüssigkeit kann zu Hautreizungen oder Verbrennungen führen.
- **Benutzen Sie keinen beschädigten oder veränderten Akku.** Beschädigte oder veränderte Akkus können sich unvorhersehbar verhalten und zu Feuer, Explosion oder Verletzungsgefahr führen.
- **Setzen Sie einen Akku keinem Feuer oder zu hohen Temperaturen aus.** Feuer oder Temperaturen über 130 °C können eine Explosion hervorrufen.
- **Befolgen Sie alle Anweisungen zum Laden und laden Sie den Akku oder das Akkuwerkzeug niemals außerhalb des in der Betriebsanleitung angegebenen Temperaturbereichs.** Falsches Laden oder Laden außerhalb des zugelassenen Temperaturbereichs kann den Akku zerstören und die Brandgefahr erhöhen.

Service

- **Lassen Sie Ihr Elektrowerkzeug nur von qualifiziertem Fachpersonal und nur mit Original-Ersatzteilen reparieren.** Damit wird sichergestellt, dass die Sicherheit des Elektrowerkzeugs erhalten bleibt.
- **Warten Sie niemals beschädigte Akkus.** Sämtliche Wartung von Akkus sollte nur durch den Hersteller oder bevollmächtigte Kundendienststellen erfolgen.
- **Besondere Sicherheitshinweise für Gehölzschneider**
 - **Halten Sie alle Körperteile von der Sägekette fern, wenn die Kettensäge in Betrieb ist. Bevor Sie die Kettensäge starten, vergewissern Sie sich, dass die Sägekette nichts berührt.** Ein Moment der Unachtsamkeit beim Betrieb von Kettensägen kann dazu führen, dass sich Ihre Kleidung oder Ihr Körper in der Sägekette verfangen.
 - **Halten Sie die Kettensäge immer mit der rechten Hand am hinteren Griff und mit der linken Hand am vorderen Griff.** Das Halten der Kettensäge mit einer umgekehrten Handkonfiguration erhöht die Verletzungsgefahr und sollte niemals durchgeführt werden.
 - **Tragen Sie eine Schutzbrille und einen Gehörschutz. Weitere Schutzausrüstung für Kopf, Hände, Beine und Füße wird empfohlen.** Angemessene Schutzkleidung verringert Verletzungen durch umherfliegende Teile oder versehentlichen Kontakt mit der Sägekette.
 - **Betreiben Sie keine Kettensäge in einem Baum.** Der Betrieb einer Kettensäge während man sich in einem Baum befindet kann zu Verletzungen führen.
- **Achten Sie immer auf einen sicheren Stand und bedienen Sie die Kettensäge nur, wenn Sie auf einem festen, sicheren und ebenen Untergrund stehen.** Rutschige oder instabile Oberflächen, wie z. B. Leitern, können zu einem Verlust des Gleichgewichts oder der Kontrolle über die Kettensäge führen.
- **Achten Sie beim Schneiden eines unter Spannung stehenden Astes auf die Rückfederung.** Wenn die Spannung in den Holzfasern nachlässt, kann der federbelastete Ast den Bediener treffen und/oder die Kettensäge außer Kontrolle geraten lassen.
- **Seien Sie beim Schneiden von Gestrüpp und Baumstämmen äußerst vorsichtig.** Das dünne Material kann sich in der Sägekette verfangen und gegen Sie geschleudert werden oder Sie aus dem Gleichgewicht bringen.
- **Tragen Sie die Kettensäge am vorderen Griff, wobei die Kettensäge ausgeschaltet und vom Körper entfernt sein muss. Bringen Sie beim Transport oder bei der Lagerung der Kettensäge immer die Abdeckung der Gleitschiene an.** Die richtige Handhabung der Kettensäge verringert die Wahrscheinlichkeit eines versehentlichen Kontakts mit der sich bewegendenden Sägekette.
- **Befolgen Sie die Anweisungen zum Schmieren, Spannen der Kette und Wechseln des Zubehörs.** Eine nicht ordnungsgemäß gespannte oder geschmierte Kette kann entweder reißen oder die Gefahr eines Rückschlags erhöhen.
- **Halten Sie die Griffe trocken, sauber und frei von Öl und Fett.** Fettige, ölige Griffe sind rutschig und führen zu Kontrollverlust.

- **Nur Holz sägen. Verwenden Sie die Kettensäge nicht für andere Zwecke als vorgesehen. Zum Beispiel: Verwenden Sie die Kettensäge nicht zum Schneiden von Kunststoff, Mauerwerk oder anderen Baumaterialien als Holz.** Wird die Kettensäge für Arbeiten verwendet, für die sie nicht bestimmt ist, können gefährliche Situationen entstehen.
- **Halten Sie das Elektrowerkzeug nur an den isolierten Griffflächen, da die Sägekette versteckte Leitungen berühren kann.** Sägeketten, die eine stromführende Leitung berühren, können freiliegende Metallteile des Elektrowerkzeugs unter Spannung setzen und dem Bediener einen Stromschlag versetzen.
- **Diese Kettensäge ist nicht zum Fällen von Bäumen geeignet.** Die Verwendung der Kettensäge für andere Arbeiten als die, für die sie bestimmt ist, kann zu schweren Verletzungen des Benutzers oder anderer Personen führen.
- **Halten Sie sich an alle Anweisungen, wenn Sie eingeklemmtes Material entfernen oder die Kettensäge verstauen oder warten. Vergewissern Sie sich, dass das Gerät ausgeschaltet ist und der Akku entfernt wurde.** Ein unerwartetes Auslösen der Kettensäge beim Entfernen von eingeklemmtem Material oder bei der Wartung kann zu ernsthaften Verletzungen führen.

● Ursachen und Vorbeugung von Rückschlägen durch den Bediener

Ein Rückschlag kann auftreten, wenn die Nase oder die Spitze der Gleitschiene einen Gegenstand berührt oder wenn sich das Holz schließt und die Sägekette beim Schnitt einklemmt.

Der Kontakt mit der Spitze kann in manchen Fällen eine plötzliche Umkehrreaktion auslösen, bei der die Gleitschiene nach oben und zum Bediener zurückgeschleudert wird.

Wenn Sie die Sägekette am oberen Ende der Gleitschiene einklemmen, kann die Gleitschiene schnell zum Bediener zurückgedrückt werden. Jede dieser Reaktionen kann dazu führen, dass Sie die Kontrolle über die Säge verlieren, was zu schweren Verletzungen führen kann. Verlassen Sie sich nicht ausschließlich auf die in Ihrer Säge eingebauten Sicherheitsvorrichtungen. Als Benutzer einer Kettensäge sollten Sie einige Maßnahmen ergreifen, um Ihre Schneidarbeiten unfall- und verletzungsfrei zu gestalten.

Rückschlag ist das Ergebnis von unsachgemäßem Gebrauch des Werkzeugs und/oder falschen Betriebsverfahren oder -bedingungen und kann durch die nachstehend beschriebenen Vorsichtsmaßnahmen vermieden werden:

- **Halten Sie die Säge mit beiden Händen fest im Griff, wobei Daumen und Finger die Griffe der Kettensäge umschließen. Positionieren Sie Körper und Arm so, dass Sie den Rückstoßkräften standhalten können.** Die Rückstoßkräfte können vom Bediener kontrolliert werden, wenn entsprechende Vorsichtsmaßnahmen getroffen werden. Lassen Sie die Kettensäge nicht los.
- **Greifen Sie nicht zu weit aus und schneiden Sie nicht über Schulterhöhe.** Dadurch wird ein unbeabsichtigter Kontakt mit der Spitze verhindert und eine bessere Kontrolle der Kettensäge in unerwarteten Situationen ermöglicht.
- **Verwenden Sie nur die vom Hersteller angegebenen Ersatzschiene und -ketten.** Falsche Ersatzschiene und -ketten können zu Kettenbrüchen und/oder Rückschlag führen.

- **Befolgen Sie die Schärf- und Wartungsanweisungen des Herstellers für die Sägekette.** Eine Verringerung der Tiefenbegrenzerhöhe kann zu einem erhöhten Rückschlag führen.

● Weitere Sicherheitshinweise

- Halten Sie sich sorgfältig an die Wartungs-, Kontroll- und Serviceanweisungen in dieser Anleitung. Beschädigte Schutzvorrichtungen und Teile müssen repariert oder ausgetauscht werden, sofern in diesem Handbuch nichts anderes angegeben ist.
- Es wird empfohlen, dass ein Erstnutzer zumindest das Schneiden von Stämmen an einem Sägeblock oder -rahmen übt.
- Stehen Sie bei Sägearbeiten an Hängen immer im Bereich oberhalb des Stammes. Um beim Durchsägen die volle Kontrolle zu behalten, verringern Sie den Druck am Ende des Schnittes, ohne den Griff des Gehölzschneiders zu lockern. Achten Sie darauf, dass die Sägekette nicht den Boden berührt. Warten Sie nach dem Schnitt, bis der Gehölzschneider zum Stillstand gekommen ist, bevor Sie sie entfernen. Schalten Sie den Motor des Gehölzschneiders immer aus, bevor Sie zwischen den Bäumen wechseln.
- Schmutz, Steine, lose Rinde, Nägel, Klammern und Drähte müssen vom Baum entfernt werden.
- **Verwenden Sie kein Zubehör, das nicht von PARKSIDE empfohlen wird.** Dies kann zu Stromschlag oder Brand führen.

● Vibrations- und Lärmreduzierung

Um die Auswirkungen von Lärm- und Vibrationsemissionen zu verringern, sollten Sie die Betriebszeit begrenzen, vibrations- und geräuscharme Betriebsarten verwenden und persönliche Schutzausrüstung tragen. Beachten Sie die folgenden Punkte, um die Risiken der Vibrations- und Lärmbelastung zu minimieren:

- Verwenden Sie das Produkt nur so, wie es nach seiner Konstruktion und dieser Anleitung vorgesehen ist.
- Stellen Sie sicher, dass sich das Produkt in gutem Zustand befindet und entsprechend gewartet wurde.
- Verwenden Sie das richtige Zubehör für das Produkt und stellen Sie sicher, dass es in gutem Zustand ist.
- Halten Sie die Griffe/Griffflächen gut fest.
- Pflegen Sie das Produkt gemäß dieser Anleitung und halten Sie es gut geschmiert (wo es notwendig ist).
- Organisieren Sie Ihren Arbeitsplan so, dass der Einsatz von Werkzeugen mit hohen Vibrationen über einen längeren Zeitraum verteilt ist.

● Verhalten in Notfällen

Machen Sie sich anhand dieser Bedienungsanleitung mit dem Gebrauch des Produkts vertraut. Prägen Sie sich die Sicherheitshinweise ein und befolgen Sie sie genau. Dies wird dazu beitragen, Risiken und Gefahren zu vermeiden.

- Seien Sie bei der Nutzung dieses Produkts stets wachsam, damit Sie Risiken frühzeitig erkennen und mit ihnen umgehen können. Ein schnelles Eingreifen kann schwere Verletzungen und Sachschäden verhindern.
- Schalten Sie das Gerät aus und trennen Sie es vom Stromnetz, wenn es zu Störungen kommt. Lassen Sie das Produkt von einer qualifizierten Fachkraft überprüfen und ggf. reparieren, bevor Sie es wieder in Betrieb nehmen.

● Verbleibende Risiken

Auch bei ordnungsgemäßer Handhabung und Bedienung des Produkts verbleiben gewisse Restrisiken. Aufgrund seiner Konstruktion und Bauweise können mit dem Produkt die folgenden Gefahren einhergehen:

- Schnitte
- Hörverlust bei Arbeiten ohne Gehörschutz.

- Gesundheitsschäden durch Hand-/Armvibrationen bei längerem Gebrauch des Elektrowerkzeugs oder bei unsachgemäßer Verwendung und Wartung.

⚠️ **WARNUNG!**

- ▶ Dieses Produkt erzeugt während des Betriebs ein elektromagnetisches Feld! Dieses Feld kann unter Umständen aktive oder passive medizinische Implantate beeinträchtigen! Um die Gefahr schwerer oder tödlicher Verletzungen zu verringern, raten wir Personen mit medizinischen Implantaten, vor dem Betrieb des Geräts ihren Arzt und den Hersteller des medizinischen Implantats zu konsultieren!

● **Erste Verwendung**

● **Zubehör**

Um dieses Produkt sicher und korrekt zu bedienen, tragen Sie immer eine geeignete, persönliche Schutzausrüstung.

Diese beinhaltet:

- Schutzbrille
- Gehörschutz
- Schutzhandschuhe
- Sicherheitsschuhe

● **Auspacken**

1. Öffnen Sie die Verpackung und nehmen Sie das Produkt vorsichtig heraus.
2. Entfernen Sie das Verpackungsmaterial sowie die Verpackungs- und Transportsicherungen (falls vorhanden).
3. Prüfen Sie, ob die Lieferung vollständig ist.
4. Überprüfen Sie das Produkt auf Transportschäden.

⚠️ **WARNUNG!**

- ▶ Das Produkt und das Verpackungsmaterial sind kein Spielzeug! Kinder dürfen nicht mit Plastiktüten, Folien und Kleinteilen spielen! Es besteht Gefahr des Verschluckens und Ersticken

● **Montage**

⚠️ **WARNUNG!**

- ▶ Tragen Sie immer Schutzhandschuhe, wenn Sie mit dem Gehölzschneider arbeiten. Verwenden Sie ausschließlich Originalteile. Schalten Sie das Produkt aus und entnehmen Sie den Akku-Pack **12**, bevor Sie Arbeiten an dem Gehölzschneider vornehmen. Verletzungsgefahr!

Bevor Sie den Gehölzschneider in Betrieb nehmen, müssen Sie:

- Schmieren der Sägekette
- Einsetzen des Akkus

● **Führungsschiene und Sägekette montieren**

⚠️ **WARNUNG!**

- ▶ Tragen Sie bei der Montage des Produkts immer Schutzhandschuhe, um Verletzungen zu vermeiden.

1. Stellen Sie das Produkt auf eine ebene Fläche.
2. Drehen Sie die Befestigungsschraube **8** gegen den Uhrzeigersinn, bis sich die Kettenradabdeckung **7** abnehmen lässt.
3. Entfernen Sie die Kettenradabdeckung **7**.
4. Entfernen Sie die abgenutzte Sägekette von der Führungsschiene **9**.
5. Breiten Sie die neue Sägekette **10** in einer Schlaufe aus.
6. Führen Sie die Sägekette **10** in die Einkerbung der Führungsschiene **9** ein und achten Sie darauf, dass die Sägeblätter der Kettensäge in die gleiche Richtung zeigen wie auf der Führungsschiene in der Abbildung **20**.

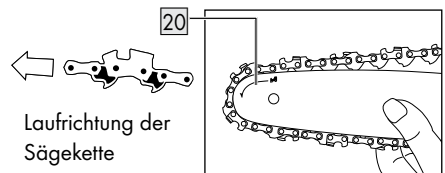

7. Vergewissern Sie sich, dass sich der Durchhang **21** der Sägekette an der Unterseite der Führungsschiene befindet, wo sie am Produkt befestigt ist.

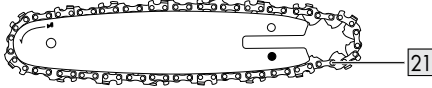

8. Richten Sie das Loch an der Führungsschiene **9** aus und setzen Sie es in den Kettenspannstift **23** ein.

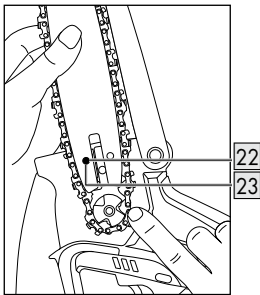
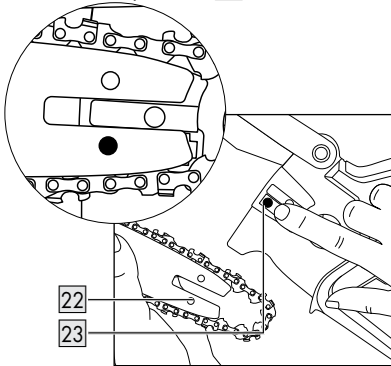

9. Schieben Sie die Führungsschiene in Richtung des Produkts, bis die Sägekette **10** auf das Kettenrad **24** aufgesetzt werden kann. Achten Sie darauf, dass die Sägekette **10** korrekt auf die Schlitz im Kettenrad **24** ausgerichtet ist.

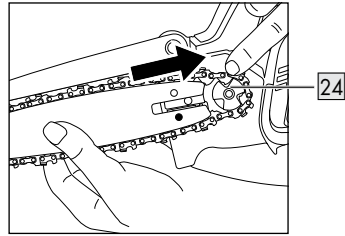

10. Montieren Sie die Kettenradabdeckung **1**.
11. Drehen Sie die Befestigungsschraube **8** im Uhrzeigersinn zum Festziehen.

● Spannen der Sägekette

Das regelmäßige Spannen der Sägekette **10** dient der Sicherheit des Benutzers und verringert bzw. verhindert Verschleiß und Kettenschäden. Wir empfehlen dem Benutzer, vor Arbeitsbeginn und in Abständen von ca. 10 Minuten die Kettenspannung zu überprüfen und ggf. zu korrigieren. Die Kette erwärmt sich beim Arbeiten mit der Säge und dehnt sich dadurch leicht aus. Diese „Ausdehnungen“ sind vor allem bei neueren Ketten zu erwarten.

HINWEIS

- ▶ Die Kette darf nicht nachgespannt oder gewechselt werden, wenn sie heiß ist, da sie sich nach dem Abkühlen leicht zusammenzieht. Bei Nichtbeachtung kann dies zu Schäden an der Führungsschiene **9** oder dem Motor führen, da die Kette nun zu straff auf dem Blatt liegt. Kettenspannung und Kettenschmierung haben einen erheblichen Einfluss auf die Lebensdauer der Kette.

Die Kette ist richtig gespannt, wenn sie an der Schienenunterseite nicht durchhängt und mit der behandschuhten Hand vollständig rotiert werden kann. Wenn die Sägekette **10** mit 9 N (ca. 1 kg) gespannt ist, darf der Spalt zwischen der Sägekette **10** und der Führungsschiene **9** nicht mehr als 2 mm betragen.

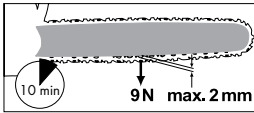

⚠️ **WARNUNG!**

- Schalten Sie das Produkt aus und entnehmen Sie den Akku-Pack **[12]**, bevor Sie Wartungsarbeiten vornehmen.

1. Lösen Sie die Befestigungsschraube **[8]** des Kettenraddeckels **[7]**.
2. Die Feder am Kettenspannstift sorgt automatisch für eine ausreichende Spannung.
3. Ziehen Sie die Befestigungsschraube **[8]** des Kettenraddeckels **[7]** wieder fest.

HINWEIS

- Die Kettenspannung einer neuen Sägekette **[10]** muss nach spätestens 5 Schnitten neu eingestellt werden.

● **Einlegen/Herausnehmen des Akkupacks**

- Einlegen des Akkupacks: Richten Sie den Akkupack (B **[12]**) am Griff aus und schieben Sie ihn hinein. Stellen Sie sicher, dass er spürbar einrastet.
- Herausnehmen des Akkupacks: Drücken Sie die Entriegelungstaste (B **[15]**) am Akkupack. Ziehen Sie den Akkupack (B **[12]**) heraus.

● **Prüfen des Ladestands des Akkupacks (Abb. B)**

- Drücken **[↵]** (B **[13]**). Die Ladestands-LEDs (B **[14]**) leuchten auf:

LED (B [14])	Ladestand
Rot/Orange/Grün	Maximum
Rot/Orange	Mittel
Rot	Niedrig

● **Aufladen des Akkupacks (Abb. C)**

⚠️ **WARNUNG!** **VERLETZUNGSGEFAHR!**



Trennen Sie das Akku-Ladegerät (C **[16]**) immer vom Stromnetz, bevor Sie den Akkupack (B **[12]**) aus dem Ladegerät nehmen oder ihn einlegen.

HINWEIS

- Der Akkupack (B **[12]**) kann jederzeit aufgeladen werden, ohne seine Lebensdauer zu verkürzen.
- Eine Unterbrechung des Ladevorgangs führt nicht zu einer Beschädigung des Akkupacks (B **[12]**).
- Laden Sie den Akkupack (B **[12]**) vor dem Betrieb auf, wenn er einen mittleren oder niedrigen Ladestand hat.
- Die Ladekontroll-LEDs (rot (C **[17]**) und grün (C **[18]**) zeigen den Status des Ladegeräts (C **[16]**) und des Akkupacks (B **[12]**) an:

LED	Status
Rote LED leuchtet auf	Akkupack (B [12]) lädt
Grüne LED leuchtet auf	Akkupack (B [12]) vollständig geladen
Grüne und rote LED blinken	Akkupack (B [12]) defekt
Rote LED blinkt	Akkupack (B [12]) zu kalt oder zu warm
Grüne LED leuchtet (ohne Akkupack)	Ladegerät bereit

1. Setzen Sie den Akkupack (B **[12]**) in das Akku-Ladegerät (C **[16]**) ein.
2. Schließen Sie das Netzkabel mit dem Netzstecker (C **[19]**) des Ladegeräts an eine Steckdose an.

3. Wenn der Akkupack (B **12**) vollständig geladen ist:

- Ziehen Sie den Netzstecker (C **19**) des Akku-Ladegeräts (C **16**) aus der Steckdose.
- Nehmen Sie den Akku aus dem Akku-Ladegerät (C **16**) heraus.

Ladedauer

Ladedauer Ladegerät	2 Ah Akkupack PAP 20 B1/B2	4 Ah Akkupack PAP 20 B3	4 Ah Smart PAPS 204 A1	8 Ah Smart PAPS 208 A1
Max. 2,4 A Ladegerät PLG 20 A4/C1	60 min	120 min	120 min	210 min
Max. 3,5 A Ladegerät PLG 20 C2	45 min	80 min	80 min	165 min
Max. 4,5 A Ladegerät PLG 20 A3/C3	35 min	60 min	50 min	120 min
Max. 4,5 A Ladegerät PDSL G 20 A1	35 min	60 min	50 min	120 min
Ladegerät Smart PLGS 2012 A1	35 min	35 min	35 min	45 min

* Ladegerät

** Akkupack

● Bedienung

⚠️ WARNUNG!

- ▶ Schalten Sie den Gehölzschneider nur ein, wenn Kettenschiene, Sägekette und Kettenradabdeckung korrekt montiert sind.
- ▶ Stellen Sie sicher, dass Sie einen sicheren Stand haben. Vergewissern Sie sich vor dem Start, dass der Akku-Gehölzschneider nicht mit Gegenständen in Berührung kommt.
- ▶ Betreiben Sie das Produkt nie ohne die Vorderhandschutz **1**. Verletzungsgefahr!

● Einschalten

1. Legen Sie den Akkupack **12** in das Produkt ein (siehe „Einlegen/Herausnehmen des Akkupacks“).
2. Überprüfen Sie vor dem Start den

Ladezustand des Akkupacks **12**.

3. Halten Sie das Produkt mit beiden Händen fest, mit der rechten Hand am Bedienungsgriff **5** und mit der linken Hand an der Grifffläche **2**. Ihr Daumen und Ihre Finger müssen den Bedienungsgriff **5** fest umschließen.

⚠️ WARNUNG!

- ▶ Verwenden Sie das Produkt niemals mit einer Hand. Verletzungsgefahr!

4. Zum Einschalten drücken Sie mit Ihrem Daumen oder Zeigefinger auf die Schaltersperre **3** und dann auf den Hauptschalter **4**. Das Gerät läuft mit maximaler Geschwindigkeit. Lösen Sie die Schaltersperre **3**.
5. Das Gerät schaltet sich wieder aus, wenn Sie den Hauptschalter **4** loslassen. Das Gerät kann nicht auf Dauerbetrieb geschaltet werden.

● Auswechseln der Führungsschiene

1. Schalten Sie das Produkt aus und nehmen Sie den Akkupack **[12]** heraus.
2. Stellen Sie das Produkt auf eine ebene Fläche.
3. Drehen Sie die Befestigungsschraube **[8]** des Kettenraddeckels **[7]** gegen den Uhrzeigersinn, um die Kettenspannung zu lösen und den Kettenraddeckel **[7]** zu entfernen.
4. Entfernen Sie die Führungsschiene **[9]** und die Sägekette **[10]**. Zur Demontage halten Sie die Führungsschiene **[9]** in einem Winkel von ca. 45 Grad nach oben geneigt, um die Sägekette **[10]** leichter vom Kettenrad abziehen zu können.
5. Tauschen Sie die Führungsschiene **[9]** aus und montieren Sie Führungsschiene und Sägekette wie unter „Führungsschiene und Sägekette montieren“ beschrieben.

HINWEIS

- ▶ Das Spannen der Sägekette ist im Abschnitt „Montage“ beschrieben.

● Sägetechniken

● Allgemeine Informationen

HINWEIS

- ▶ Beachten Sie bei der Arbeit mit dem Werkzeug die Lärmschutzvorschriften und andere örtliche Bestimmungen. Örtliche Vorschriften können eine Eignungsprüfung vorschreiben. Erkunden Sie sich bei der Forstverwaltung.

- Schmutz, Steine, lose Rinde, Nägel, Klammern und Drähte müssen vom Baum entfernt werden.
- Stehen Sie beim Sägen an Hängen immer über dem Baumstamm.

- Um beim Durchsägen die volle Kontrolle zu behalten, verringern Sie den Druck am Ende des Schnittes, ohne den Griff des Gehölzschneiders zu lockern. Achten Sie darauf, dass die Sägekette nicht den Boden berührt. Warten Sie nach dem Schnitt, bis der Gehölzschneider zum Stillstand gekommen ist, bevor Sie sie entfernen.
- Schalten Sie den Motor des Gehölzschneiders immer aus, bevor Sie zwischen den Bäumen wechseln.
- Sie haben eine bessere Kontrolle über das Produkt, wenn Sie mit der Unterkante der Führungsschiene sägen (Kette in Zugrichtung).
- Die Sägekette darf beim Durchsägen des Materials oder danach nicht den Boden oder einen Gegenstand berühren.
- Achten Sie darauf, dass die Sägekette beim Sägen nicht stecken bleibt. Der Stamm darf nicht brechen oder splintern.
- Bitte beachten Sie auch die Vorsichtsmaßnahmen zum Schutz vor Rückschlag (siehe Sicherheitshinweise).
- Stehen Sie bei Sägearbeiten an Hängen immer im Bereich oberhalb des Stammes. Um beim Durchsägen die volle Kontrolle zu behalten, verringern Sie den Druck am Ende des Schnittes, ohne den Griff des Gehölzschneiders zu lockern. Achten Sie darauf, dass die Sägekette nicht den Boden berührt. Warten Sie nach dem Schnitt, bis die Sägekette zum Stillstand gekommen ist, bevor Sie sie abnehmen. Schalten Sie den Motor des Gehölzschneiders immer aus, bevor Sie zwischen den Bäumen wechseln.

⚠ WARNUNG!

- ▶ Wenn die Sägekette stecken bleibt, versuchen Sie nicht, das Produkt mit Gewalt herauszuziehen. Es besteht Verletzungsgefahr. Schalten Sie den Motor aus und verwenden Sie einen Hebelarm oder einen Keil, um das Produkt zu befreien.

● Auf Länge schneiden

Ablängen bedeutet, dass gefällte Baumstämme in kleine Abschnitte gesägt werden. Stellen Sie sicher, dass Sie einen festen Stand haben und verteilen Sie Ihr Körpergewicht gleichmäßig auf beide Füße. Wenn möglich, sollte der Stamm durch Äste, Stämme oder Keile geschützt und gestützt werden.

- Achten Sie darauf, dass die Sägekette beim Sägen nicht den Boden berührt.
- Achten Sie auf einen guten Stand und stellen Sie sich in abschüssigem Gelände oberhalb des Stammes auf. Um beim Durchsägen die volle Kontrolle zu behalten, verringern Sie den Druck am Ende des Schnittes, ohne den Griff des Gehölzschneiders zu lockern. Warten Sie nach Beendigung des Schnitts, bis die Sägekette zum Stillstand gekommen ist, bevor Sie sie abnehmen. Schalten Sie den Motor des Gehölzschneiders immer aus, bevor Sie zwischen den Bäumen wechseln.

● Baumstamm liegt auf dem Boden

Sägen Sie den Stamm von oben vollständig durch und achten Sie darauf, dass Sie am Ende des Schnitts nicht den Boden berühren. Wenn Sie den Baumstamm drehen können, sägen Sie ihn zu zwei Dritteln durch. Dann drehen Sie den Stamm um und sägen den Rest von oben durch.

● Entasten

Entasten ist die Bezeichnung für das Absägen von Ästen und Zweigen von einem gefällten Baum.

WARNUNG!

- ▶ Viele Unfälle ereignen sich bei der Beseitigung von Ästen. Schneiden Sie niemals Äste ab, wenn Sie auf dem Baumstamm stehen. Achten Sie auf den Rückfederungsbereich, wenn die Äste unter Spannung stehen.
- Entfernen Sie Stützäste erst nach dem Absägen.
- Unter Spannung stehende Äste müssen von unten nach oben gesägt werden, um ein Verklemmen der Kettensäge zu verhindern. Wenn Sie dickere Äste bearbeiten, wenden Sie die gleiche Technik wie beim Zersägen eines gefällten Baumstammes an.
- Arbeiten Sie links vom Stamm und so nah wie möglich an der elektrischen Kettensäge. Das Gewicht der Säge sollte so weit wie möglich auf dem Stamm ruhen.
- Wechseln Sie die Position, um die Äste auf der anderen Seite des Stammes abzusägen.
- Abstehende Äste werden separat abgeschnitten.

● Fehlerbehebung

Problem	Mögliche Ursache	Fehlerbehebung
Gerät startet nicht	Der Akkupack 12 ist leer oder nicht eingelegt	Überprüfen Sie den Ladestand und lassen Sie ggf. notwendige Reparaturen von einem qualifizierten Elektriker durchführen.
	Defekter Hauptschalter 4 Defekter Motor	Lassen Sie ggf. notwendige Reparaturen von einem qualifizierten Elektriker durchführen.
Geringere Schnittleistung	Falsch montierte Sägekette 10	Sägekette richtig montieren
	Sägekette 10 stumpf	Kettenzähne schärfen oder neue Kette auflegen
Säge läuft nur schwer, Kette löst sich	Kettenspannung unzureichend	Kettenspannung prüfen
	Kettenspannung unzureichend	Kettenspannung prüfen
Kette wird heiß, Rauchentwicklung beim Sägen, Verfärbung der Schiene	Zu wenig Kettenöl	Schmierung der Kette

● Reinigung und Wartung

⚠️ WARNUNG!

- ▶️ Wartungs- und Reinigungsarbeiten müssen immer bei ausgeschaltetem Motor und entnommenem Akku durchgeführt werden. Verletzungsgefahr!
- ▶️ Lassen Sie Reparatur- und Wartungsarbeiten, die nicht in dieser Gebrauchsanweisung beschrieben sind, von unserer Fachwerkstatt durchführen.
- ▶️ Verwenden Sie ausschließlich Original-Ersatzteile. Lassen Sie das Produkt abkühlen, bevor Sie Wartungs- oder Reinigungsarbeiten durchführen. Es besteht Verbrennungsgefahr!
- ▶️ Benutzen Sie Schnittschutzhandschuhe, wenn Sie die Kette oder die Kettenschiene anfassen. Verletzungsgefahr durch Schnitte!
- ▶️ Schalten Sie das Gerät aus und entnehmen Sie den Akku, bevor Sie Wartungsarbeiten durchführen.

● Reinigung

- Reinigen Sie das Gerät nach jedem Gebrauch gründlich. Auf diese Weise verlängern Sie die Lebensdauer der Maschine und vermeiden Unfälle.
- Halten Sie die Griffe frei von Benzin, Öl oder Fett. Reinigen Sie die Griffe ggf. mit einem feuchten, in Seife getränkten Tuch. Verwenden Sie zur Reinigung keine Lösungsmittel oder Benzin!
- Reinigen Sie die Sägekette nach jedem Gebrauch. Verwenden Sie dazu einen Pinsel oder ein Tuch. Verwenden Sie keine Flüssigkeiten zur Reinigung der Kette. Ölen Sie die Kette nach der Reinigung leicht mit Kettenöl ein.
- Reinigen Sie die Lüftungsslitze und die Oberflächen des Geräts mit einem Pinsel, Wischer oder trockenem Tuch. Verwenden Sie keine Flüssigkeiten zur Reinigung.

● Ölen der Sägekette

⚠ VORSICHT!

- ▶ Reinigen und ölen Sie die Kette regelmäßig. Das hält die Kette scharf und sorgt für eine optimale Maschinenleistung. Schäden, die auf eine unzureichende Wartung der Sägekette zurückzuführen sind, führen zum Erlöschen der Garantie. Entfernen Sie den Akku und tragen Sie schnittfeste Handschuhe, wenn Sie mit der Kette oder der Führungsschiene arbeiten.
- ▶ Die Führungsschiene und die Kette dürfen niemals ohne Öl betrieben werden. Wird der Akku-Gehölzschneider mit zu wenig Öl verwendet, verringern sich Schnittleistung und Lebensdauer der Sägekette, da die Kette schneller stumpf wird. Zu wenig Öl erkennen Sie daran, dass sich Rauch entwickelt oder sich die Führungsschiene verfärbt.

⚠ WARNUNG!

- ▶ Schalten Sie das Gerät aus und entnehmen Sie den Akku, bevor Sie Wartungsarbeiten durchführen.
- Ölen Sie die Kette nach der Reinigung, nach 10 Betriebsstunden oder mindestens einmal pro Woche, je nachdem, was zuerst eintritt.
- Vor dem Ölen muss die Führungsschiene und insbesondere deren Zähne gründlich gereinigt werden. Verwenden Sie dazu eine Handbürste und ein trockenes Tuch.
- Ölen Sie die einzelnen Kettenglieder mit einer Ölspritze mit Nadelspitze (im Fachhandel erhältlich). Tragen Sie einzelne Tropfen Öl auf die Gelenke und die Zahnschneiden der einzelnen Kettenglieder auf.

● Wartungsintervalle

Führen Sie regelmäßig die in der folgenden Tabelle aufgeführten Wartungsarbeiten durch. Die Lebensdauer der Säge wird durch regelmäßige Wartung Ihrer Kettensäge verlängert. Außerdem erhalten Sie eine optimale Schnittleistung und vermeiden Unfälle.

● Wartungsintervall-Tabelle

Teil der Maschine	Ausführung	Vor jedem Gebrauch	Nach 10 Betriebsstunden
Bestandteile der Kettenbremse	Überprüfen, bei Bedarf ersetzen	Ja	
Verzahnung Kettenrad	Auf Abnutzungserscheinungen prüfen, ggf. ersetzen	Ja	
Sägekette 10	Öl prüfen, ggf. nachschleifen oder ersetzen	Ja	
Führungsschiene 9	Prüfen, reinigen und ölen	Ja	
Führungsschiene 9	Umdrehen		Ja

● Schärfen der Sägekette

WARNUNG!

- ▶ Eine falsch geschärfte Sägekette erhöht die Gefahr der Rückfederung! Benutzen Sie Schnittschutzhandschuhe, wenn Sie die Kette oder die Kettenschiene anfassen.

HINWEIS

- ▶ Eine scharfe Kette garantiert eine optimale Schnittleistung. Sie arbeitet sich mühelos durch das Holz und hinterlässt große, lange Holzspäne. Eine Sägekette ist stumpf, wenn man das Schneidwerkzeug durch das Holz drücken muss und die Holzspäne sehr klein sind. Bei einer sehr stumpfen Sägekette fallen überhaupt keine Späne an, sondern nur Sägemehl.

Die sägenden Teile der Kette sind die Schneidelemente, die aus einer Schneide und einem Tiefenbegrenzungsvorsprung bestehen. Der vertikale Abstand zwischen diesen beiden bestimmt die Schärfentiefe.

Beim Schärfen der Schneide sind folgende

Werte zu beachten:

- Scharfer Kantenwinkel (30°)
- Brustwinkel (85°)
- Scheitelwinkel (60°)
- Schärfentiefe (0,65 mm)
- Rundfeilen-Durchmesser (4,0 mm)

WARNUNG!

- ▶ Abweichungen von den Messdaten der Schneidengeometrie können zu einer Erhöhung der Rückfederungsneigung der Maschine führen. Erhöhte Unfallgefahr!

Zum Schärfen der Kette sind spezielle Werkzeuge erforderlich, die gewährleisten, dass die Schneiden im richtigen Winkel und in der richtigen Tiefe geschärft werden. Unerfahrenen Anwendern von Motorsägen empfehlen wir, die Sägekette von einem Fachmann oder einer Fachwerkstatt schärfen zu

lassen. Wenn Sie mit dem Schärfen der Kette vertraut sind, können Sie die Werkzeuge z. B. von Parkside kaufen (z. B. Kettenschärfer).

1. Die Kette sollte gut gespannt sein, um ein einwandfreies Schärfen zu gewährleisten.
2. Für das Schärfen ist eine Rundfeile mit 4,0 mm Durchmesser erforderlich.

WARNUNG!

- ▶ Andere Durchmesser beschädigen die Kette und können zu Gefahren bei der Arbeit führen!

3. Schärfen Sie nur von innen nach außen. Führen Sie die Feile von der Innenseite der Schneide zur Außenseite. Heben Sie die Feile an, wenn Sie sie zurückziehen.
4. Schärfen Sie zuerst die Zähne auf der einen Seite. Drehen Sie die Säge um und schärfen Sie die Zähne auf der anderen Seite.
5. Die Kette ist verschlissen und muss durch eine neue Sägekette ersetzt werden, wenn nur noch ca. 4 mm der Schneidzähne vorhanden sind.
6. Nach dem Schärfen müssen nun alle Schneidelemente in Länge und Breite gleich sein.
7. Nach jedem dritten Schärfen ist die Schärfentiefe (Tiefenbegrenzung) zu überprüfen und die Höhe mit Hilfe einer Flachfeile zu korrigieren. Die Tiefenbegrenzung sollte etwa 0,65 mm vom Schneidzahn zurückgesetzt werden. Nach dem Zurücksetzen der Tiefenbegrenzung runden Sie sie vorne ein wenig ab.

● Inbetriebnahme einer neuen Sägekette

Bei einer neuen Kette lässt die Spannkraft nach einiger Zeit nach. Deshalb müssen Sie die Kette nach den ersten 5 Schnitten und spätestens nach 10 Minuten Sägezeit nachspannen.

⚠️ WARNUNG!

- ▶ Bringen Sie niemals eine neue Kette an einem verschlissenen Antriebsritzel an oder legen Sie sie auf eine beschädigte oder verschlissene Kettenschiene. Die Kette könnte zurückspringen oder reißen, was zu schweren Verletzungen führen kann.

● **Wartung der Kette**

1. Benutzen Sie Schnitzschutzhandschuhe, wenn Sie die Kette oder die Kettenschiene anfassen.
2. Schalten Sie das Gerät aus und nehmen Sie den Akkupack [12] heraus.
3. Entfernen Sie den Kettenraddeckel [7], die Sägekette [10] und die Führungsschiene [9].
4. Überprüfen Sie die Führungsschiene [9] auf Verschleiß.
5. Entfernen Sie Grate und glätten Sie die Führungsflächen mit einer Flachfeile.
6. Montieren Sie Führungsschiene [9], Sägekette [10] und Kettenraddeckel [7] und ziehen Sie die Kettensäge fest.

● **Drehen der Führungsschiene**

⚠️ WARNUNG!

- ▶ Tragen Sie schnittfeste Handschuhe, wenn Sie mit der Sägekette oder der Führungsschiene arbeiten.

Die Führungsschiene [9] muss nach einer Betriebszeit von ca. 10 Stunden regelmäßig gewendet werden, um einen gleichmäßigen Verschleiß zu gewährleisten.

1. Schalten Sie das Produkt aus und nehmen Sie den Akkupack [12] heraus.
2. Entfernen Sie den Kettenraddeckel [7], die Sägekette [10] und die Führungsschiene [9].
3. Drehen Sie die Führungsschiene um ihre horizontale Achse und montieren Sie die Schiene und die Kette wie unter „Montage von Sägekette und Führungsschiene“ beschrieben. Achten Sie dabei auf die richtige Drehrichtung der Sägekette!

● **Ersatzteile / Zubehör**

Kompatible Ersatzteile für dieses Gerät können Sie unter www.Optimex-Shop.com erwerben. Bitte halten Sie für Ihre Bestellung die Bestellnummer bereit. Bestellungen können nur online aufgegeben und bearbeitet werden. Wenn Sie nicht sicher sind, wo Sie kompatible Teile kaufen können, wenden Sie sich bitte an die Lidl Service-Hotline.

Position	Beschreibung	Bestell-Nr.
9	6" Führungsschiene	943466801
10	Sägekette	943466803
11	Kettenschutz	943466802

Parkside 20V Akkupack

PAP 20 B1		
PAP 20 B2	2Ah	5 Zellen
PAP 20 B3	4 Ah	10 Zellen
PAPS 204 A1	4 Ah	5 Zellen
PAPS 208 A1	8 Ah	10 Zellen

Kunden aus HU (Ungarn), CZ (Tschechien) & SK (Slowakei) können kompatible Ersatzakkus und Ladegeräte über den LIDL-Onlineshop www.lidl.de beziehen. Kunden aus SI (Slowenien) über www.optimex-shop.com.

● **Lagerung**

- Reinigen Sie die Geräte, bevor Sie sie wegstellen.
- Streifen Sie die Sägeschnittschutzhülle über.
- Das Gerät trocken und außer Reichweite von Kindern aufbewahren.

● **Entsorgung**

Die Verpackung besteht aus umweltfreundlichen Materialien, die Sie über die örtlichen Recyclingstellen entsorgen können.



Beachten Sie die Kennzeichnung der Verpackungsmaterialien bei der Abfalltrennung, diese sind gekennzeichnet mit Abkürzungen (a) und Nummern (b) mit folgender Bedeutung: 1-7: Kunststoffe/20-22: Papier und Pappe/80-98: Verbundstoffe.



Möglichkeiten zur Entsorgung des ausgedienten Produkts erfahren Sie bei Ihrer Gemeinde oder Stadtverwaltung.



Werfen Sie Ihr Produkt, wenn es ausgedient hat, im Interesse des Umweltschutzes nicht in den Hausmüll, sondern führen Sie es einer fachgerechten Entsorgung zu. Über Sammelstellen und deren Öffnungszeiten können Sie sich bei Ihrer zuständigen Verwaltung informieren.

Defekte oder verbrauchte Batterien / Akkus müssen gemäß Richtlinie 2006/66/EG und deren Änderungen recycelt werden. Geben Sie Batterien / Akkus und / oder das Produkt über die angebotenen Sammeleinrichtungen zurück.



Umweltschäden durch falsche Entsorgung der Batterien / Akkus!

Entnehmen Sie die Batterien / den Akku-Pack aus dem Produkt vor der Entsorgung.

Batterien / Akkus dürfen nicht über den Hausmüll entsorgt werden. Sie können giftige Schwermetalle enthalten und unterliegen der Sondermüllbehandlung. Die chemischen Symbole der Schwermetalle sind wie folgt: Cd = Cadmium, Hg = Quecksilber, Pb = Blei. Geben Sie deshalb verbrauchte Batterien / Akkus bei einer kommunalen Sammelstelle ab.

● **Garantie**

Das Produkt wurde nach strengen Qualitätsrichtlinien hergestellt und vor der Auslieferung sorgfältig geprüft. Im Falle von Material- oder Herstellungsfehlern haben Sie gegenüber dem Verkäufer des Produkts gesetzliche Rechte. Ihre gesetzlichen Rechte werden in keiner Weise durch unsere unten aufgeführte Garantie eingeschränkt.

Die Garantie für dieses Produkt beträgt 3 Jahre ab Kaufdatum. Die Garantiezeit beginnt mit dem Kaufdatum. Bewahren Sie den Originalkaufbeleg an einem sicheren Ort auf, da dieses Dokument als Nachweis des Kaufs erforderlich ist.

Alle Schäden oder Mängel, die bereits zum Zeitpunkt des Kaufs vorhanden sind, müssen unverzüglich nach dem Auspacken des Produkts gemeldet werden.

Sollte das Produkt innerhalb von 3 Jahren ab Kaufdatum einen Material- oder Herstellungsfehler aufweisen, werden wir es – nach unserer Wahl – kostenlos für Sie reparieren oder ersetzen. Die Garantiezeit verlängert sich durch einen stattgegebenen Gewährleistungsanspruch nicht. Dies gilt auch für ersetzte und reparierte Teile.

Diese Garantie erlischt, wenn das Produkt beschädigt oder unsachgemäß verwendet oder gewartet wurde.

Die Garantie deckt Material- und Herstellungsfehler ab. Diese Garantie erstreckt sich weder auf Produktteile, die normalem Verschleiß unterliegen, und somit als Verschleißteile gelten (z. B. Batterien, Akkus, Schläuche, Farbpatronen), noch auf Schäden an zerbrechlichen Teilen, z. B. Schalter oder Teile aus Glas.

● **Abwicklung im Garantiefall**

Um eine schnelle Bearbeitung Ihres Anspruchs zu gewährleisten, beachten Sie die folgenden Hinweise:

Halten Sie den Originalkaufbeleg und die Artikelnummer (IAN 434668_2304) als Nachweis für den Kauf bereit.

Sie finden die Artikelnummer auf dem Typenschild, einer Gravur auf dem Produkt, der Startseite der Bedienungsanleitung (unten links) oder als Aufkleber auf der Rück- oder Unterseite des Produkts.

Sollten Funktionsfehler oder sonstige Mängel auftreten, wenden Sie sich zunächst telefonisch oder per E-Mail an die unten aufgeführte Serviceabteilung.

Sobald das Produkt als defekt erfasst wurde, können Sie es kostenlos an die Ihnen mitgeteilte Service-Anschrift zurücksenden. Stellen Sie sicher, dass Sie den Originalkaufbeleg (Kassenbon) sowie eine kurze, schriftliche Beschreibung beilegen, in der die Einzelheiten des Defekts und der Zeitpunkt des Auftretens dargelegt sind.

● Service

DE **Service Deutschland**

Tel.: 0800 5435 111

E-Mail: owim@lidl.de

AT **Service Österreich**

Tel.: 0800 292726

E-Mail: owim@lidl.at

CH **Service Schweiz**

Tel.: 0800562153

E-Mail: owim@lidl.ch

● EU-Konformitätserklärung

EU-KONFORMITÄTSERKLÄRUNG (434668_2304)

IAN: 434668_2304
Produkt-Identifikation: "PARKSIDE" Akku-Gehölzschneider
Modellnummer: HG10615

Der oben beschriebene Gegenstand der Erklärung erfüllt die einschlägigen Harmonisierungsvorschriften der Union:

Richtlinie 2006/42/EG
Richtlinie 2014/30/EU
Richtlinie 2000/14/EG
Richtlinie 2005/88/EG
Richtlinie 2011/65/EU mit allen dazugehörigen Änderungen

Angabe der einschlägigen harmonisierten Normen oder der anderen technischen Spezifikationen, für die die Konformität erklärt wird:

Nr. / Teile
Richtlinie 2006/42/EG
EN 62841-1:2015
PPP 58106A:2022
Richtlinie 2014/30/EU
EN IEC 55014-1:2021
EN IEC 55014-2:2021

Der Gegenstand der oben beschriebenen Erklärung steht im Einklang mit der Richtlinie 2011/65/EU des Europäischen Parlaments und des Rates vom 8. Juni 2011 zur Beschränkung der Verwendung bestimmter gefährlicher Stoffe in Elektro- und Elektronikgeräten:

Nr. / Teile
Richtlinie 2011/65/EU
EN IEC 63000:2018

Die notifizierte Stelle TÜV SÜD Product Service GmbH (Kennnummer: 0123), Ridlerstraße 65, 80339 Munich, Germany hat EG-Baumusterprüfung und folgende EU-Baumusterprüfbescheinigung ausgestellt: M6A 065194 5596 Rev.00

Konformitätsbewertungsverfahren / ggf. Name und Anschrift der benannten Stelle:

EN ISO 3744:1995 & ISO 9207:1995, Point 6 Part B Annex III EU-RL 2000/14/EC & ISO 9207:1995 / TÜV SÜD Industrie Service GmbH, Westendstrasse 199, 80686 München Deutschland

Gemessener Schallleistungspegel an einem für diesen Typ repräsentativen Gerät: 89.5 dB

Garantierter Schallleistungspegel für dieses Gerät: 92 dB



Person, die die technische Dokumentation aufbewahrt: OWIM GmbH & Co.KG

Unterzeichnet für und im Namen von:

OWIM GmbH & Co. KG, Stiftsbergstraße 1, 74167 Neckarsulm, Deutschland

Diese Konformitätserklärung wird unter der alleinigen Verantwortung des Herstellers ausgestellt.

Original-Konformitätserklärung

Neckarsulm	26.09.2023		
Ort	Datum	ppa. Stefan Haensel Prokurist	ppa. Jeps Buchheim Prokurist

DE

