

HÖHENVERSTELLBARER UNTERSTELLBOCK/ HEIGHT-ADJUSTABLE TRESTLE/ TRÉTEAU RÉGLABLE EN HAUTEUR

(DE) (AT) (CH)

HÖHENVERSTELLBARER UNTERSTELLBOCK

Montage-, Bedienungs- und Sicherheitshinweise

(GB) (IE)

HEIGHT-ADJUSTABLE TRESTLE

Assembly, operating and safety instructions

(FR) (BE)

TRÉTEAU RÉGLABLE EN HAUTEUR

Instructions de montage, d'utilisation et consignes de sécurité

(NL) (BE)

IN HOOGTE VERSTELBARE SCHRAAG

Montage-, bedienings- en veiligheidsinstructies

(PL)

KOZIOŁEK WARSZTATOWY Z REGULACJĄ WYSOKOŚCI

Wskazówki montażu, obsługi i bezpieczeństwa

(CZ)

VÝŠKOVĚ NASTAVITELNÝ PODSTAVEC

Pokyny k montáži, obsluze a bezpečnostní pokyny

(SK)

VÝŠKOVO NASTAVITELNÝ PODSTAVEC

Pokyny pre montáž, obsluhu a bezpečnostné pokyny

(ES)

CABALLETE DE ALTURA REGULABLE

Instrucciones de montaje, de uso y de seguridad

(DK)

HØJDEJUSTERBAR ARBEJDSBUK

Monterings-, betjenings- og sikkerhedshenvisninger

(IT)

CAVALLETTO PIEGHEVOLE REGOLABILE

Istruzioni di montaggio, d'uso e di sicurezza

(HU)

MAGASSÁGBAN ÁLLÍTHATÓ ALÁTÁMASZTÓ BAK

Szerelési, használati és biztonsági tudnivalók

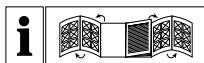

DE AT CH

Klappen Sie vor dem Lesen die Seiten mit den Abbildungen aus und machen Sie sich anschließend mit allen Funktionen des Gerätes vertraut.

GB IE

Before reading, unfold the pages containing illustrations and familiarise yourself with all functions of the device.

FR BE

Avant de lire le mode d'emploi, ouvrez les pages contenant les illustrations et familiarisez-vous ensuite avec toutes les fonctions de l'appareil.

NL BE

Vouw vóór het lezen de paginas met de afbeeldingen open en maak u vertrouwd met alle functies van het apparaat.

PL

Przed przeczytaniem proszę rozłożyć strony z ilustracjami, a następnie proszę zapoznać się z wszystkimi funkcjami urządzenia.

CZ

Před čtením si odklopte strany s obrázky a potom se seznámte se všemi funkcemi zařízení.

SK

Pred čítaním si odklopte strany s obrázkami a potom sa oboznámte so všetkými funkciami prístroja.

ES

Antes de empezar a leer abra la páginas que contiene las imágenes y, a continuación, familiarícese con todas las funciones del dispositivo.

DK

Klap siderne med illustrationerne ud inden De læser og gør Dem frotrøligt med alle apparatets funktioner.

IT

Prima di leggere aprire le pagine con le immagini e prendere confidenza con le diverse funzioni dell'apparecchio.

HU

Az elolvasás előtt nyissa fel az ábrákat tartalmazó oldalak és végezetül ismerje meg a készülék mindegyik funkcióját.

DE/AT/CH	Montage-, Bedienungs- und Sicherheitshinweise	Seite	5
GB/IE	Assembly, operating and safety instructions	Page	13
FR/BE	Instructions de montage, d'utilisation et consignes de sécurité	Page	21
NL/BE	Montage-, bedienings- en veiligheidsinstructies	Pagina	31
PL	Wskazówki montażu, obsługi i bezpieczeństwa	Strona	39
CZ	Pokyny k montáži, obsluze a bezpečnostní pokyny	Strana	47
SK	Pokyny pre montáž, obsluhu a bezpečnostné pokyny	Strana	55
ES	Instrucciones de montaje, de uso y de seguridad	Página	63
DK	Monterings-, betjenings- og sikkerhedshenvisninger	Side	71
IT	Istruzioni di montaggio, d'uso e di sicurezza	Pagina	79
HU	Szerelési, használati és biztonsági tudnivalók	Oldal	87

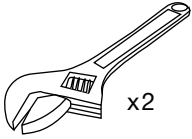
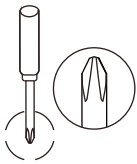

1

2

3

4

10mm

10mm

10mm

13mm

12

11

10

5

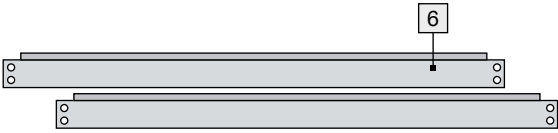

7



13

8



9



Legende der verwendeten Piktogramme	Seite 6
Einleitung	Seite 6
Bestimmungsgemäße Verwendung.....	Seite 6
Teilebeschreibung und Lieferumfang.....	Seite 6
Technische Daten.....	Seite 7
Sicherheitshinweise	Seite 7
Montage	Seite 8
Gebrauch	Seite 9
Höhe verstellen.....	Seite 9
Reinigung	Seite 10
Lagerung	Seite 10
Entsorgung	Seite 10
Garantie und Service	Seite 10
Abwicklung im Garantiefall.....	Seite 11
Service.....	Seite 12

Legende der verwendeten Piktogramme



Sicherheitshinweise
Handlungsanweisungen

Höhenverstellbarer Unterstellbock

● Einleitung

Wir beglückwünschen Sie zum Kauf Ihres neuen Produkts. Sie haben sich damit für ein hochwertiges Produkt entschieden. Machen Sie sich vor der ersten Inbetriebnahme mit dem Produkt vertraut. Lesen Sie hierzu aufmerksam die nachfolgende Bedienungsanleitung und die Sicherheitshinweise. Benutzen Sie das Produkt nur wie beschrieben und für die angegebenen Einsatzbereiche. Bewahren Sie diese Anleitung auf. Händigen Sie alle Unterlagen bei Weitergabe des Produktes an Dritte mit aus.

● Bestimmungsgemäße Verwendung

Das Produkt ist als Arbeitsbock für den privaten Bereich geeignet. Andere Verwendungen oder Veränderungen des Produkts gelten als nicht bestimmungsgemäß und bergen erhebliche Unfallgefahren. Für Schäden, die aus bestimmungswidrigem Gebrauch entstanden sind, übernimmt der Hersteller keine Haftung. Das Produkt ist nicht für den gewerblichen Einsatz bestimmt.

● Teilebeschreibung und Lieferumfang

- 1 2x Rundkopfschraube, inkl. 2 Unterlegscheiben, Mutter, M5 x 12 mm
- 2 2x Sechskantschraube, inkl. Unterlegscheibe, Mutter, M5 x 12 mm
- 3 8x Rundkopfschraube, inkl. 2 Unterlegscheiben, Mutter, M6 x 35 mm
- 4 4x Sechskantschraube, inkl. Unterlegscheibe, Mutter, M8 x 40 mm
- 5 2x Seitenteil
- 6 2x untere Stützstrebe
- 7 2x Lochleiste
- 8 1x Auflagestrebe
- 9 1x mittlere Stützstrebe
- 10 2x Sicherungstift
- 11 Spreizsicherung, kurz
- 12 Spreizsicherung, lang
- 13 Sicherungshalterung
Bedienungsanleitung

● Technische Daten







Max. Tragfähigkeit:	200 kg
Arbeitshöhe:	ca. 800 bis 1300 mm
Gewicht:	ca. 5,8 kg



Sicherheitshinweise

BEWAHREN SIE ALLE SICHERHEITSHINWEISE UND ANWEISUNGEN SORGFÄLTIG AUF!

-  **⚠️ WARNUNG! LEBENS- UND UNFALLGEFAHR FÜR KLEINKINDER UND KINDER!** Lassen Sie Kinder niemals unbeaufsichtigt mit Verpackungsmaterial. Es besteht Erstickungsgefahr durch Verpackungsmaterial. Kinder unterschätzen häufig die Gefahren. Halten Sie Kinder stets vom Produkt fern. Das Produkt ist kein Spielzeug.
- Prüfen Sie das Produkt nach Lieferung und vor der ersten Benutzung, um den Zustand und die Funktion aller Teile festzustellen. Verwenden Sie das Produkt keinesfalls, wenn es beschädigt ist. Andernfalls droht Verletzungsgefahr.
- Verwenden Sie kein beschädigtes Produkt.
- ⚠️ **VORSICHT!** Lassen Sie Kinder nicht unbeaufsichtigt! Das Produkt ist kein Kletter- oder Spielgerät! Stellen Sie sicher, dass Personen, insbesondere Kinder nicht auf das Produkt klettern bzw. sich nicht am Produkt anlehnen. Das Produkt könnte aus dem Gleichgewicht kommen und umkippen. Verletzungen und/oder Beschädigungen können die Folgen sein.
-  **VORSICHT! VERLETZUNGSGEFAHR!** Verwenden Sie das Produkt niemals als Leiter o. Ä.
-  **VORSICHT! VERLETZUNGSGEFAHR!** Besteigen Sie niemals das Produkt oder die Arbeitsplatte.
-  Achten Sie darauf, dass Sie die zulässige Tragkraft niemals überschreiten (siehe „Technische Daten“).
-  Achten Sie darauf, dass das Produkt sicher steht und nicht umkippen kann. Verletzungen und/oder Beschädigungen des Produkts können die Folgen sein.
- ⚠️ **VORSICHT! QUETSCHGEFAHR!** Achten Sie beim Auf- und Zuklappen des Produkts auf Ihre Finger.
-  Benutzen Sie das Produkt nur auf festen, ebenen Flächen. Auf nicht befestigten und unebenen Flächen – wie z. B. Schotterdecken – kann es zum Verrutschen der Last kommen.

-  **VORSICHT! VERLETZUNGSGEFAHR!** Verwenden Sie das Produkt keinesfalls auf Untergründen mit Gefälle. Das Produkt sowie evt. aufliegende Werkstücke können umkippen.
-  Achten Sie darauf, dass die Standbeine komplett auseinandergeklappt und die Spreizsicherungen **11** und **12** angelegt sind, wenn Sie das Produkt verwenden. Nur so ist ein sicherer Stand gewährleistet.
-  Bei beschädigter Sicherungs- und Verstelleinrichtung oder Schweißnaht das Produkt nicht mehr verwenden.
-  **VORSICHT! VERLETZUNGSGEFAHR!** Achten Sie darauf, dass der Untergrund weder feucht noch ölig ist. Das Produkt kann wegrutschen und umfallen.
-  Achten Sie darauf, dass die Werkstücke/Arbeitsplatte auf der Auflagestrebe **8** nicht verrutschen können/kann. Sichern Sie diese ggf.
-  Achten Sie darauf, dass Sie Werkstücke nicht einseitig belasten. Andernfalls kann das Werkstück aus dem Gleichgewicht kommen und herunterfallen.
- Beseitigen Sie alle Verunreinigungen, z. B. nasse Farbe, Schmutz, Öl oder Schnee, am Produkt.
- Verwenden Sie immer zwei Arbeitsböcke, um die Werkstücke/Arbeitsplatte beim Arbeiten zu halten.
- Keine Last auflegen, welche seitlich übersteht.
- Diesen Allzweckbock nicht als Gerüstbock verwenden.

● Montage

Hinweis: Beachten Sie beim Aufbau, dass Sie die Schrauben zunächst nur leicht anziehen. Erst wenn das Produkt vollständig aufgebaut ist, können Sie die Schrauben fest anziehen.

- Ziehen Sie die Standbeine des Seitenteils **5** auseinander. Ziehen Sie den Sicherungsstift **10** heraus und legen Sie die Spreizsicherung **12** über den Bolzen am anderen Bein. Setzen Sie die Lochleiste **7** von unten in den Mittelteil des Seitenteils ein. Stecken Sie den Sicherungsstift **10** durch das Loch im Seitenteil **5**, um die Lochleiste **7** zu sichern. Achten Sie darauf, dass mindestens drei Löcher auf der Lochleiste **7** oben herausragen. Gehen Sie bei der gegenüberliegenden Seite ebenso vor (Abb. A).
- Stellen Sie sicher, dass beide Lochleisten **7** auf der gleichen Höhe sind.
- Verbinden Sie die mittlere Stützstrebe **9** mit den beiden Seitenteilen **5** mit Hilfe der Schraubensets **1** und **2** (Abb. B).
- Verwenden Sie das Schraubenset **2** auf der Seite, wo sich die Spreizsicherung **11** befindet. Auf der anderen Seite verwenden Sie das Schraubenset **1**. Nachdem Sie die Schrauben befestigt

haben, legen Sie die Spreizsicherung [11] über die Schraube. Wiederholen Sie die Schritte auf der gegenüberliegenden Seite, um die mittlere Stützstrebe [9] zu befestigen (Abb. C).

- Verbinden Sie die untere Stützstrebe [6] mit dem Bein des Seitenteils mit Hilfe des Schraubensets [3]. Wiederholen Sie die Schritte auf der gegenüberliegenden Seite, um die unteren Stützstreben [6] zu befestigen (Abb. D).
- Legen Sie die Auflagestrebe [8] auf die Lochleiste [7] und befestigen Sie sie mit dem Schraubenset [4] (Abb. E).
- Richten Sie das Produkt korrekt aus. Ziehen Sie anschließend alle Schrauben nach.

Hinweis: Ein festes Verschrauben der Stützstreben [6] mit den Beinen ist notwendig für eine gute Verwindungssteifigkeit des Unterstellbocks.

- Schwenken Sie die beiden Sicherungshalterungen [13] der Auflagestrebe [8] nach oben (Abb. F).

● Gebrauch

⚠ VORSICHT! VERLETZUNGSGEFAHR! Achten Sie darauf, dass die Spreizsicherungen [11] und [12] angelegt sind. Achten Sie ebenfalls darauf, dass die beiden Arbeitsböcke immer die gleiche Höhe haben. Nur so ist ein sicherer Stand gewährleistet.

- Verwenden Sie immer zwei Arbeitsböcke, um die Werkstücke/Arbeitsplatte beim Arbeiten zu halten.
- Achten Sie darauf, dass die Werkstücke/Arbeitsplatte auf der Auflagefläche nicht verrutschen können/kann. Sichern Sie diese ggf.
- Achten Sie darauf, dass Sie Werkstücke nicht einseitig belasten. Andernfalls kann das Werkstück aus dem Gleichgewicht kommen und herunterfallen.
- Klappen Sie die Standbeine komplett auseinander.
- Überprüfen Sie die Sicherungs- und Verstelleinrichtungen auf korrekten Sitz.
- Legen Sie das zu bearbeitende Werkstück auf die Auflagestrebe [8].

● Höhe verstellen

Mit Hilfe des Sicherheitsstifts [10] können Sie das Produkt in der Höhe verstellen.

- Entfernen Sie die Werkstücke/Arbeitsplatte vom Produkt.
- Entfernen Sie den Sicherheitsstift [10] und verstellen die Lochleiste [7] in der Höhe.
- Sichern Sie die Position, indem Sie den Sicherheitsstift [10] wieder einsetzen.

● Reinigung

- Reinigen Sie das Produkt regelmäßig mit einem trockenen, fusselfreien Tuch.
- Verwenden Sie keine aggressiven oder ätzenden Reinigungsmittel, da sie das Produkt beschädigen könnten.

● Lagerung

- Öffnen Sie die beiden Spreizsicherungen **11** und **12** und klappen Sie die Standbeine wieder zusammen, wenn Sie das Produkt nicht mehr benötigen.
- Lagern Sie das Produkt in einem trockenen, geschlossenen Raum, wenn Sie es längere Zeit nicht verwenden.

● Entsorgung

Die Verpackung besteht aus umweltfreundlichen Materialien, die Sie über die örtlichen Recyclingstellen entsorgen können.

Möglichkeiten zur Entsorgung des ausgedienten Produkts erfahren Sie bei Ihrer Gemeinde- oder Stadtverwaltung.



Das Produkt inkl. Zubehör und die Verpackungsmaterialien sind recyclebar und unterliegen einer erweiterten Herstellerverantwortung. Entsorgen Sie diese getrennt, den abgebildeten Info-tri (Sortierinformation) folgend, für eine bessere Abfallbehandlung. Das Triman-Logo gilt nur für Frankreich.

● Garantie und Service

Das Produkt wurde nach strengen Qualitätsrichtlinien hergestellt und vor der Auslieferung sorgfältig geprüft. Im Falle von Material- oder Herstellungsfehlern haben Sie gegenüber dem Verkäufer des Produkts gesetzliche Rechte. Ihre gesetzlichen Rechte werden in keiner Weise durch unsere unten aufgeführte Garantie eingeschränkt.

Die Garantie für dieses Produkt beträgt 3 Jahre ab Kaufdatum. Die Garantiezeit beginnt mit dem Kaufdatum. Bewahren Sie den Originalkaufbeleg an einem sicheren Ort auf, da dieses Dokument als Nachweis des Kaufs erforderlich ist.

Alle Schäden oder Mängel, die bereits zum Zeitpunkt des Kaufs vorhanden sind, müssen unverzüglich nach dem Auspacken des Produkts gemeldet werden.

Sollte das Produkt innerhalb von 3 Jahren ab Kaufdatum einen Material- oder Herstellungsfehler aufweisen, werden wir es – nach unserer Wahl – kostenlos für Sie reparieren oder ersetzen. Die Garantiezeit verlängert sich durch einen stattgegebenen Gewährleistungsanspruch nicht. Dies gilt auch für ersetzte und reparierte Teile.

Diese Garantie erlischt, wenn das Produkt beschädigt oder unsachgemäß verwendet oder gewartet wurde.

Die Garantie deckt Material- und Herstellungsfehler ab. Diese Garantie erstreckt sich weder auf Produktteile, die normalem Verschleiß unterliegen, und somit als Verschleißteile gelten (z. B. Batterien, Akkus, Schläuche, Farbpatronen), noch auf Schäden an zerbrechlichen Teilen, z. B. Schalter oder Teile aus Glas.

● Abwicklung im Garantiefall

Um eine schnelle Bearbeitung Ihres Anliegens zu gewährleisten, folgen Sie bitte den folgenden Hinweisen:

- o Bitte halten Sie für alle Anfragen den Kassenbon und die Artikelnummer (IAN 459236_2401) als Nachweis für den Kauf bereit.
- o Die Artikelnummer entnehmen Sie bitte dem Typenschild am Produkt, einer Gravur am Produkt, dem Titelblatt Ihrer Anleitung (unten links) oder dem Aufkleber auf der Rück- oder Unterseite des Produktes.
- o Sollten Funktionsfehler oder sonstige Mängel auftreten, kontaktieren Sie zunächst die nachfolgend benannte Serviceabteilung telefonisch oder per E-Mail.
- o Ein als defekt erfasstes Produkt können Sie dann unter Beifügung des Kaufbelegs (Kassenbon) und der Angabe, worin der Mangel besteht und wann er aufgetreten ist, für Sie portofrei an die Ihnen mitgeteilte Service-Anschrift übersenden.



Auf parkside-diy.com können Sie diese und viele weitere Handbücher einsehen und herunterladen. Mit diesem QR-Code gelangen Sie direkt auf parkside-diy.com. Wählen Sie Ihr Land aus, und suchen Sie über die Suchmaske nach den Bedienungsanleitungen. Mittels Eingabe der Artikelnummer (IAN) 459236_2401 gelangen Sie zur Bedienungsanleitung für Ihren Artikel.

● Service

Conmetall Meister GmbH

Oberkamper Str. 39
Warenannahme Tor 3
42349 Wuppertal
DEUTSCHLAND
E-Mail: cm@comei.info

IAN 459236_2401

Bitte halten Sie für alle Anfragen den Kassenbon und die Art.-Nr.
(IAN 459236_2401) als Nachweis für den Kauf bereit.



List of pictograms used	Page 14
Introduction	Page 14
Intended use	Page 14
Parts description an scope of delivery	Page 14
Technical data	Page 15
Safety instructions	Page 15
Installation	Page 16
Use	Page 17
Height adjustment.....	Page 17
Cleaning und care	Page 17
Storage	Page 17
Disposal	Page 18
Warranty and service	Page 18
Warranty claim procedure.....	Page 19
Service	Page 19

List of pictograms used

	Safety information
	Instructions for use

Height-adjustable trestle

● Introduction

We congratulate you on the purchase of your new product. You have chosen a high quality product. Familiarise yourself with the product before using it for the first time. In addition, please carefully refer to the operating instructions and the safety advice below. Only use the product as instructed and only for the indicated field of application. Keep these instructions in a safe place. If you pass the product on to anyone else, please ensure that you also pass on all the documentation with it.

● Intended use

This product is suitable for private use as a trestle. Other uses or changes to the product are considered to be contrary to the intended use and may harbour risks of injury and damage. The manufacturer does not accept any liability for injury or damage resulting from use of this product contrary to its intended use. The product is not intended to be used for commercial purposes.

● Parts description an scope of delivery

- 1 2x Flat head bolt, incl. 2 washers, nut, M5 x 12 mm
 - 2 2x Hex head bolt, incl. washer, nut M5 x 12 mm
 - 3 8x Round head bolt, incl. 2 washers, nut M6 x 35 mm
 - 4 4x Hex head bolt, incl. washer, nut M8 x 40 mm
 - 5 2x Side frame
 - 6 2x Bottom plate
 - 7 2x Hole bar
 - 8 1x Top support bar
 - 9 1x Middle support bar
 - 10 2x Locking pin
 - 11 Locking hook, short
 - 12 Locking hook, long
 - 13 Safety bracket
- Operating instructions







● Technical data





Load Capacity: max. 200kg
Working height: approx. 800–1300mm
Net weight: approx. 5.8kg



Safety instructions

KEEP ALL SAFETY NOTICES AND INSTRUCTIONS IN A SAFE LOCATION!

-  **⚠ WARNING! DANGER OF LOSS OF LIFE AND ACCIDENT TO INFANTS AND CHILDREN!** Never leave children unsupervised with the packaging materials. The packaging material presents a suffocation risk. Children frequently underestimate danger. Keep out of reach of children. This product is not a toy.
- On delivery and prior to first use, inspect the product in order to check the condition and function of all parts. Do not use the product if it has been damaged. You risk injury if you do otherwise.
- Do not use a damaged product.
- ⚠ **CAUTION!** Do not leave children unattended. The product is not a climbing frame or toy. Make sure that nobody climbs or leans on the product, particularly children. The product could become imbalanced and tip up. This may result in injury and/or damage.
-  **CAUTION! RISK OF INJURY!** Never use the product as a ladder or as anything else.
-  **CAUTION! RISK OF INJURY!** Never climb on the product or work surface.
-  Make sure that you never exceed the maximum permissible load (see “Technical data”).
-  Make sure that the product is stable and cannot tip. Injuries or damage to the product can result.
- ⚠ **CAUTION! CRUSHING HAZARD!** Watch your fingers when opening and closing the product.
-  Only use the product on firm, level surfaces. If used on unstable or uneven surfaces– e.g. gravel surfaces– the load can slip.
-  **CAUTION! RISK OF INJURY!** Absolutely do not use the product on subsurfaces that have slopes. The product, along with any workpieces on it, can tip over.

-  Be sure the legs are folded apart all the way and the locking hooks **11** **12** are secured in place when using the product. This will ensure stability.
-  Discontinue using the product if the leg lock, adjustment or the weld are damaged.
-  **CAUTION! RISK OF INJURY!** Make sure that the subsurface is not damp or oily. The product can slip and fall over.
-  Verify the work pieces/sheet will not move on the top support bar **8**. If necessary, secure in place.
-  Make sure that you do not load workpieces unevenly. Otherwise, the workpiece can become unbalanced and fall down.
- Remove any excess materials on the product, e.g. wet paint, dirt, oil or snow.
- When working, always use two trestles to hold the components/worktops.
- Do not place a load on the product that protrudes over the side.
- Do not use this multi-purpose trestle as a scaffold trestle.

● Installation

Note: Make sure during assembly that the screws are only loosely tightened to begin with. Tighten the screws fully only after you have completely assembled the product.

- Pull the standing leg of the side section **5** apart. Pull the lock pin **10** out and place the spreading lock **12** over the bolts on the other leg. Insert the perforated strip **7** from below into the central part of the side section. Put the lock pin **10** through the hole in the side section **5** to secure the perforated strip **7**. Ensure that at least three holes on the perforated strip **7** extend out at the top. Repeat for the opposite site (Fig. A).
- Make sure both hole bars **7** are on the same height.
- Connect the middle support bar **9** and use screw sets **1** and **2** to connect with both side frames **5** (Fig. B).
- Use screw set **2** on the side where is the locking hook **11** on the leg. After you finish connect screw set **2**, pull down the locking hook **11** and lock the hooks on the screw. Use the screw sets **1** on the other side. Repeat the above steps to fix the middle support bar **9** in place (Fig. C).
- Connect the bottom plate **6** to the leg with screw set **3**. Repeat the above to fix both bottom plates in place (Fig. D).

- Place the top support bar [8] onto the hole bar [7]. Use screw sets [4] to fix the top support bar [8] in place (Fig. E).
- Adjust the product correctly. Then retighten all screws.
Note: it is necessary to fasten the supporting struts [6] tightly to the legs to ensure that the torsional rigidity of the axle stand is good.
- Raise the two safety brackets [13] on the top support bar [8] (Fig. F).

● Use

- ⚠ **CAUTION! RISK OF INJURY!** Be sure locking hooks [11] and [12] are secured in place. Also ensure that both trestles are always at the same height. This is the only way to ensure stability.
- Always use two trestles and a board or boards together for working.
- Verify the work pieces/sheet will not move on the top. If necessary, secure in place.
- Make sure that you do not load workpieces unevenly. Otherwise, the workpiece can become unbalanced and fall down.
- Fold the legs all the way apart.
- Verify the safety devices and adjustments are positioned correctly.
- Place the work piece you will be working on on the top support bar [8].

● Height adjustment

You can adjust the product's height using the security pin [10].

- Remove all workpieces/the working board from the product.
- Take out the locking pin [10]. Adjust the hole bar [7] on both side to the desired working height.
- Insert the locking pin [10] to lock the hole bar [7] in place.

● Cleaning und care

- Clean the product with a dry, fluff-free cloth.
- Never use aggressive or corrosive cleaning agents, as they may damage the product.

● Storage

- Having finished the work, unhook the two locking hooks [11] and [12] and fold the legs together.
- Store the product in a dry place if you are not going to use it for a protracted period.

● Disposal

The packaging is made entirely of recyclable materials, which you may dispose of at local recycling facilities.

Contact your local refuse disposal authority for more details of how to dispose of your worn-out product.



The product incl. accessories and packaging materials are recyclable and are subject to extended producer responsibility. Dispose them separately, following the illustrated Info-tri (sorting information), for better waste treatment. The Triman logo is valid in France only.

● Warranty and service

The product has been manufactured to strict quality guidelines and meticulously examined before delivery. In the event of material or manufacturing defects you have legal rights against the retailer of this product. Your legal rights are not limited in any way by our warranty detailed below.

The warranty for this product is 3 years from the date of purchase. The warranty period begins on the date of purchase. Keep the original sales receipt in a safe location as this document is required as proof of purchase.

Any damage or defects already present at the time of purchase must be reported without delay after unpacking the product.

Should the product show any fault in materials or manufacture within 3 years from the date of purchase, we will repair or replace it – at our choice – free of charge to you. The warranty period is not extended as a result of a claim being granted. This also applies to replaced and repaired parts.

This warranty becomes void if the product has been damaged, or used or maintained improperly.

The warranty covers material or manufacturing defects. This warranty does not cover product parts subject to normal wear and tear, thus considered consumables (e.g. batteries, rechargeable batteries, tubes, cartridges), nor damage to fragile parts, e.g. switches or glass parts.

● Warranty claim procedure

So that your request can be processed quickly, please observe the following instructions:

- For all inquiries, please have the receipt and item number (IAN 459236_2401) ready as proof of purchase.
- The article number can be taken from the identification label on the product, engraving on the product, the front cover of your manual (at the bottom left), or the sticker on the back or bottom of the product.
- If malfunctions or other defects arise, first contact the service department indicated below by phone or email.
- You can then send a product recorded as defective to the communicated service address postage-free, making sure to enclose proof of purchase (receipt) and information on the details of the defect and when it occurred.



You can download and view this and numerous other manuals at parkside-diy.com. This QR code takes you directly to parkside-diy.com. Choose your country and use the search screen to search for the operating instructions. Entering the item number (IAN) 459236_2401 takes you to the operating instructions for your item.

● Service

Conmetall Meister GmbH

Oberkamper Str. 39
Warenannahme Tor 3
42349 Wuppertal
GERMANY
E-Mail: cm@comei.info

IAN 459236_2401



Please have the receipt and item number (IAN 459236_2401) ready as your proof of purchase when making an enquiry.

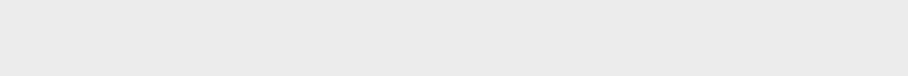



Légende des pictogrammes utilisés	Page 22
Introduction	Page 22
Utilisation conforme	Page 22
Fourniture/description des pièces.....	Page 22
Caractéristiques techniques	Page 23
Consignes de sécurité	Page 23
Montage	Page 24
Utilisation	Page 25
Réglage de la hauteur	Page 25
Nettoyage	Page 26
Rangement	Page 26
Mise au rebut	Page 26
Garantie et service	Page 26
Faire valoir sa garantie	Page 28
Service après-vente	Page 29

Légende des pictogrammes utilisés

	Instructions de sécurité
	Instructions de manipulation

Tréteau réglable en hauteur

● Introduction

Nous vous félicitons pour l'achat de votre nouveau produit. Vous avez opté pour un produit de grande qualité. Avant la première mise en service, vous devez vous familiariser avec toutes les fonctions du produit. Veuillez lire attentivement le mode d'emploi ci-dessous et les consignes de sécurité. N'utilisez le produit que pour l'usage décrit et les domaines d'application cités. Conservez ces instructions. Si vous donnez le produit à des tiers, remettez-leur également la totalité des documents.

● Utilisation conforme

Ce produit est adapté comme tréteau de travail pour un usage privé. Toute autre utilisation ou modification apportée au produit est considérée comme non conforme et peut induire de graves risques d'accidents. Le fabricant décline toute responsabilité en cas de dommages occasionnés par une mauvaise utilisation du produit. Le produit n'est pas destiné à une utilisation commerciale.

● Fourniture/description des pièces

- 1 2x vis à tête ronde, incluant 2 rondelles, écrou, M5 x 12mm
 - 2 2x vis à six pans creux, incluant une rondelle, écrou, M5 x 12mm
 - 3 8x vis à tête ronde, incluant 2 rondelles, écrou, M6 x 35mm
 - 4 4x vis à six pans creux, incluant une rondelle, écrou, M8 x 40mm
 - 5 2x partie latérale
 - 6 2x entretoise inférieure
 - 7 2x rangée de trous
 - 8 1x entretoise de support
 - 9 1x entretoise centrale
 - 10 2x goupille de sécurité
 - 11 Protection contre l'écartement, courte
 - 12 Protection contre l'écartement, longue
 - 13 Support de sécurité
- Mode d'emploi

● Caractéristiques techniques

Capacité de charge max. : 200 kg

Hauteur de travail : env. 800 à 1300 mm



Poids : env. 5,8 kg



Consignes de sécurité

CONSERVEZ SOIGNEUSEMENT TOUTES LES CONSIGNES DE SÉCURITÉ ET INSTRUCTIONS !

-  **⚠ AVERTISSEMENT ! DANGER DE MORT ET RISQUE DE BLESSURE POUR LES ENFANTS ET LES ENFANTS EN BAS ÂGE !** Ne laissez jamais les enfants sans surveillance avec le matériel d'emballage. L'emballage présente un risque d'étouffement. Les enfants sous-estiment souvent les dangers. Toujours tenir le produit à l'écart des enfants. Le produit n'est pas un jouet.
- Après livraison et avant la première utilisation du produit, vérifiez le produit afin de constater l'état et le fonctionnement de toutes les pièces. N'utilisez jamais le produit s'il est endommagé. Autrement, il existe un risque de blessures.
- N'utilisez pas de produit défectueux.
- ⚠ **ATTENTION !** Ne laissez pas les enfants sans surveillance ! Le produit n'est pas une échelle ni un jouet ! S'assurer que les personnes, et particulièrement les enfants, n'escaladent pas le produit ou ne s'appuient pas sur le produit. Le produit pourrait être déséquilibré et basculer. Ceci risque d'engendrer des blessures et/ou des dommages matériels.
-  **ATTENTION ! RISQUE DE BLESSURE !** Ne jamais utiliser le produit comme une échelle ou autre outil d'escalade.
-  **ATTENTION ! RISQUE DE BLESSURE !** Ne jamais escalader le produit ou le plan de travail.
-  Veillez à ne jamais dépasser la capacité de charge admissible (voir «Caractéristiques techniques»).
-  Veillez à placer le produit en sécurité, afin qu'il ne puisse pas basculer. Vous risquez alors de provoquer des blessures et/ou d'endommager le produit.
- ⚠ **ATTENTION ! RISQUE D'ÉCRASEMENT !** Attention aux doigts lors du pliage et dépliage du produit.
-  Utilisez le produit uniquement sur des surfaces solides et planes. Sur les surfaces non consolidées et non planes – par ex. des cailloux – la charge risque de glisser.

-  **ATTENTION ! RISQUE DE BLESSURE !** N'utilisez jamais le produit sur des sols en pente. Le produit ainsi que les pièces éventuellement posées dessus peuvent basculer.
-  Veillez à ce que les jambes soient complètement dépliées, et à installer les protections contre l'écartement [11] et [12], lorsque vous utilisez le produit. De cette manière seulement, un maintien sûr du produit est garanti.
-  En cas de dispositif de sécurité et de réglage endommagé, ou de joint de soudure, ne plus utiliser le produit.
-  **ATTENTION ! RISQUE DE BLESSURE !** Veillez à ce que le support ne soit ni humide, ni huileux. Le produit peut glisser et chuter.
-  Veillez à ce que les pièces à usiner/le plateau de travail ne puissent/puisse pas glisser de l'entretoise de support [8]. Les sécuriser le cas échéant.
-  Veillez à ne pas poser les pièces à usiner d'un seul côté. Autrement, la pièce à usiner peut entraîner un déséquilibre et tomber.
- Éliminez toutes les impuretés du produit, par ex. traces de peinture humide, salissures, huile ou neige.
- Utilisez toujours deux tréteaux, afin de tenir les pièces à usiner/le plateau de travail lors de votre activité.
- Ne pas poser de charge amenée à déborder sur les côtés.
- N'utilisez pas ce tréteau tout usage comme tréteau d'échafaudage.

● Montage

Indication : lors du montage, veillez à tout d'abord serrer uniquement légèrement les vis. Vous pouvez serrer les vis seulement lorsque le produit est complètement monté.

- Dépliez les jambes de la partie latérale [5]. Ôtez la goupille de sécurité [10], et placez la protection contre l'écartement [12] dans l'autre jambe avec les chevilles. Placez la rangée de trous [7] par le bas, au centre de la partie latérale. Enfichez la goupille de sécurité [10] dans le trou de la partie latérale [5], afin de sécuriser la rangée de trous [7]. Veillez à laisser dépasser en haut au moins trois trous dans la rangée de trous [7]. Procédez de la même manière pour le côté opposé (ill. A).
- Assurez-vous que les deux rangées de trous [7] se trouvent à la même hauteur.
- Reliez l'entretoise centrale [9] aux deux parties latérales [5] à l'aide du kit de vis [1] et [2] (ill. B).
- Utilisez le kit de vis [2] sur le côté où la protection contre l'écartement [11] se trouve. Utilisez sur l'autre côté le kit de vis [1]. Après avoir fixé les vis, placez la protection contre l'écartement [11] sur la

vis. Répétez l'étape de l'autre côté, afin de fixer l'entretoise centrale [9] (ill. C).

- Reliez l'entretoise inférieure [6] à la jambe de la partie latérale, à l'aide du kit de vis [3]. Répétez l'étape de l'autre côté, afin de fixer les entretoises inférieures [6] (ill. D).
- Placez l'entretoise de support [8] sur la rangée de trous [7], et la fixer avec le kit de vis [4] (ill. E).
- Positionnez correctement le produit. Resserrez ensuite toutes les vis.
Indication : un vissage bien serré des entretoises [6] avec les pieds est nécessaire pour avoir une bonne rigidité de torsion de la chandelle.
- Faites pivoter vers le haut les deux supports de sécurité [13] de l'entretoise de support [8] (ill. F).

● Utilisation

⚠ ATTENTION ! RISQUE DE BLESSURE ! Veillez à installer les protections contre l'écartement [11] et [12]. Veillez à ce que les deux tréteaux de travail aient toujours la même hauteur. De cette manière seulement, un maintien sûr du produit est garanti.

- Utilisez toujours deux tréteaux, afin de tenir les pièces à usiner/le plateau de travail lors de votre activité.
- Veillez à ce que les pièces à usiner/le plateau de travail ne puissent/puisse pas glisser de la surface de support. Les sécuriser le cas échéant.
- Veillez à ne pas poser les pièces à usiner d'un seul côté. Autrement, la pièce à usiner peut entraîner un déséquilibre et tomber.
- Dépliez toujours complètement les jambes.
- Vérifiez la bonne installation des dispositifs de sécurité et de réglage.
- Placez la pièce à usiner sur l'entretoise de support [8].

● Réglage de la hauteur

Vous pouvez régler le produit en hauteur à l'aide de la goupille de sécurité [10].

- Retirez les pièces à usiner/le plateau de travail du produit.
- Retirez la goupille de sécurité [10] et réglez la rangée de trous [7] dans la hauteur.
- Sécurisez la position, en remplaçant la goupille de sécurité [10].

● Nettoyage

- Nettoyez le produit régulièrement avec un chiffon sec et non-pelucheux.
- N'utilisez pas de produits agressifs ou corrosifs, susceptibles d'endommager le produit.

● Rangement

- Ouvrez les deux protections contre l'écartement [11] et [12], et repliez les jambes, lorsque vous n'utilisez plus le produit.
- Stockez le produit dans un local sec et fermé, lorsque vous ne l'utilisez pas durant une période prolongée.

● Mise au rebut

L'emballage se compose de matières recyclables pouvant être mises au rebut dans les déchetteries locales.

Votre mairie ou votre municipalité vous renseigneront sur les possibilités de mise au rebut des produits usagés.



Le produit ainsi que les accessoires et les matériaux d'emballage sont recyclables et relèvent de la responsabilité élargie du producteur. Éliminez-les séparément, en suivant l'Info-tri illustrée, dans l'intérêt d'un meilleur traitement des déchets. Le logo Triman n'est valable qu'en France.

● Garantie et service

Article L217-16 du Code de la consommation

Lorsque l'acheteur demande au vendeur, pendant le cours de la garantie commerciale qui lui a été consentie lors de l'acquisition ou de la réparation d'un bien meuble, une remise en état couverte par la garantie, toute période d'immobilisation d'au moins sept jours vient s'ajouter à la durée de la garantie qui restait à courir. Cette période court à compter de la demande d'intervention de l'acheteur ou de la mise à disposition pour réparation du bien en cause, si cette mise à disposition est postérieure à la demande d'intervention.

Indépendamment de la garantie commerciale souscrite, le vendeur reste tenu des défauts de conformité du bien et des vices rédhibitoires

dans les conditions prévues aux articles L217-4 à L217-13 du Code de la consommation et aux articles 1641 à 1648 et 2232 du Code Civil.

Article L217-4 du Code de la consommation

Le vendeur livre un bien conforme au contrat et répond des défauts de conformité existant lors de la délivrance.

Il répond également des défauts de conformité résultant de l'emballage, des instructions de montage ou de l'installation lorsque celle-ci a été mise à sa charge par le contrat ou a été réalisée sous sa responsabilité.

Article L217-5 du Code de la consommation

Le bien est conforme au contrat :

- 1° S'il est propre à l'usage habituellement attendu d'un bien semblable et, le cas échéant :
 - s'il correspond à la description donnée par le vendeur et posséder les qualités que celui-ci a présentées à l'acheteur sous forme d'échantillon ou de modèle ;
 - s'il présente les qualités qu'un acheteur peut légitimement attendre eu égard aux déclarations publiques faites par le vendeur, par le producteur ou par son représentant, notamment dans la publicité ou l'étiquetage ;
- 2° Ou s'il présente les caractéristiques définies d'un commun accord par les parties ou être propre à tout usage spécial recherché par l'acheteur, porté à la connaissance du vendeur et que ce dernier a accepté.

Article L217-12 du Code de la consommation

L'action résultant du défaut de conformité se prescrit par deux ans à compter de la délivrance du bien.

Article 1641 du Code civil

Le vendeur est tenu de la garantie à raison des défauts cachés de la chose vendue qui la rendent impropre à l'usage auquel on la destine, ou qui diminuent tellement cet usage que l'acheteur ne l'aurait pas acquise, ou n'en aurait donné qu'un moindre prix, s'il les avait connus.

Article 1648 1er alinéa du Code civil

L'action résultant des vices rédhibitoires doit être intentée par l'acquéreur dans un délai de deux ans à compter de la découverte du vice.

Les pièces détachées indispensables à l'utilisation du produit sont disponibles pendant la durée de la garantie du produit.

Le produit a été fabriqué selon des critères de qualité stricts, et contrôlé consciencieusement avant sa livraison. En cas de défaut de matériau ou de fabrication, vous avez des droits légaux vis-à-vis du

vendeur du produit. Vos droits légaux ne sont en aucun cas limités par notre garantie mentionnée ci-dessous.

La garantie de ce produit est de 3 ans à partir de la date d'achat. La période de garantie commence à la date d'achat. Conservez l'original de la preuve d'achat dans un endroit sûr car ce document est nécessaire pour prouver l'achat.

Tout dommage ou défaut déjà présent au moment de l'achat doit être signalé immédiatement après le déballage du produit.

Si le produit présente un défaut de matériau ou de fabrication dans les 3 ans qui suivent la date d'achat, nous le réparerons ou le remplacerons - à notre choix - gratuitement pour vous. La période de garantie n'est pas prolongée par une demande de garantie acceptée. Cette mesure s'applique également pour les pièces remplacées et réparées.

Cette garantie est annulée si le produit a été endommagé ou utilisé ou entretenu de manière incorrecte.

La garantie couvre les défauts de matériels et de fabrication. Cette garantie ne couvre pas les pièces du produit soumises à une usure normale, et qui sont donc considérées comme des pièces d'usure (par exemple les piles, les piles rechargeables, tuyaux, les cartouches d'encre), ni les dommages aux pièces fragiles, par exemple les interrupteurs ou les pièces en verre.

● Faire valoir sa garantie

Pour garantir la rapidité d'exécution de la procédure de garantie, veuillez respecter les consignes suivantes :

- o Pour toute demande, veuillez conserver le ticket de caisse et le numéro d'article (IAN 459236_2401) comme preuve d'achat.
- o Le numéro de référence de l'article est indiqué sur la plaque signalétique du produit ou sur une gravure du produit, sur la couverture de votre manuel (en bas à gauche) ou sur un autocollant placé sur la face arrière ou inférieure du produit.
- o En cas de dysfonctionnement ou de tout autre défaut de l'appareil, contactez d'abord le service après-vente par téléphone ou par e-mail aux coordonnées indiquées ci-dessous.
- o Tout produit considéré comme défectueux peut alors être envoyé sans frais de port supplémentaires au service clientèle indiqué, accompagné de la preuve d'achat (ticket de caisse) et d'une description écrite du défaut et de sa date d'apparition.

o



Sur parkside-diy.com, vous pouvez visualiser et télécharger de nombreux autres manuels. Avec ce QR Code, vous accédez directement au site parkside-diy.com. Sélectionnez votre pays et recherchez le mode d'emploi dans le champ de recherche. En saisissant le numéro d'article (IAN) 459236_2401, vous accédez au mode d'emploi de votre article.

● Service après-vente

Conmetall Meister GmbH

Oberkamper Str. 39
Warenannahme Tor 3
42349 Wuppertal
ALLEMAGNE
E-Mail : cm@comei.info

IAN 459236_2401

Veillez conserver pour toute demande ultérieure le ticket de caisse et le numéro de modèle de l'article (IAN 459236_2401) comme preuve d'achat.



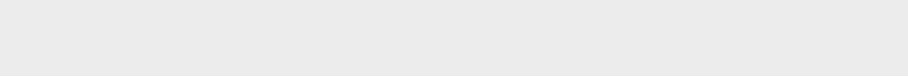

Legenda van de gebruikte pictogrammen	Pagina 32
Inleiding	Pagina 32
Correct gebruik	Pagina 32
Beschrijving van de onderdelen en omvang van de levering.....	Pagina 32
Technische gegevens.....	Pagina 33
Veiligheidsinstructies	Pagina 33
Montage	Pagina 34
Gebruik	Pagina 35
Hoogte instellen	Pagina 35
Reiniging	Pagina 36
Opslag	Pagina 36
Afvoer	Pagina 36
Garantie en service	Pagina 36
Afwikkeling in geval van garantie.....	Pagina 37
Service	Pagina 38

Legenda van de gebruikte pictogrammen

	Veiligheidsinstructies
	Instructies

In hoogte verstelbare schraag

● Inleiding

Hartelijk gefeliciteerd met de aankoop van uw nieuwe product. U hebt voor een hoogwaardig product gekozen. Maak u voor de eerste ingebruikname vertrouwd met het product. Lees hiervoor aandachtig de volgende gebruiksaanwijzing en de veiligheidsvoorschriften. Gebruik het product alleen zoals beschreven en voor de aangegeven toepassingsgebieden. Bewaar deze handleiding goed. Geef, wanneer u het product doorgeeft aan derden, ook alle documenten mee.

● Correct gebruik

Het product is geschikt als werkschraag voor privégebruik. Ander gebruik van of wijzigingen aan het product gelden als ondoelmatig en brengen aanzienlijke ongevallengevaren met zich mee. De fabrikant is niet aansprakelijk voor schade die voortvloeit uit ondoelmatig gebruik. Het product is niet bestemd voor commercieel gebruik.

● Beschrijving van de onderdelen en omvang van de levering

- 1 2x schroeven met ronde kop, incl. 2 onderlegplaatjes, moer, M5 x 12 mm
- 2 2x zeskantschroef, incl. onderlegplaatje, moer, M5 x 12 mm
- 3 8x schroeven met ronde kop, incl. 2 onderlegplaatjes, moer, M6 x 35 mm
- 4 4x zeskantschroef, incl. onderlegplaatjes, moer, M8 x 40 mm
- 5 2x zijdeel
- 6 2x onderste schoorbalk
- 7 2x geperforeerde strook
- 8 1x steunbalk
- 9 1x middelste steunbalk
- 10 2x borgpen
- 11 Spreidzekering, kort
- 12 Spreidzekering, lang
- 13 Zekeringshouder
Gebruiksaanwijzing

● Technische gegevens

Max. draagkracht:	200 kg
Werkhoogte:	ca. 800 tot 1300 mm
Gewicht:	ca. 5,8 kg



Veiligheidsinstructies

BEWAAR ALLE VEILIGHEIDSINSTRUCTIES EN AANWIJZINGEN ZORGVULDIG!

-  **⚠ WAARSCHUWING! LEVENSGEVAAR EN KANS OP ONGEVALLLEN BIJ KLEUTERS EN KINDEREN!** Laat kinderen nooit zonder toezicht bij het verpakkingsmateriaal. Er bestaat kans op verstikking door verpakkingsmateriaal. Kinderen onderschatten de gevaren vaak. Houd het product altijd buiten bereik van kinderen. Het product is geen speelgoed.
- Controleer het product na de levering en voor de eerste ingebruikname, om de toestand en de werking van alle onderdelen te waarborgen. Gebruik het product nooit, als het beschadigd is. Anders bestaat er letselgevaar.
- Gebruik geen beschadigd product.
- ⚠ **VOORZICHTIG!** Laat kinderen nooit zonder toezicht! Het product is geen klim- of speeltoestel! Verzeker u ervan dat personen, vooral kinderen, niet op het product klimmen c. q. niet tegen het product aanleunen. Het product kan uit balans raken en kantelen. Letsel en/of beschadigingen kunnen het gevolg zijn.
-  **VOORZICHTIG! KANS OP LETSEL!** Gebruik het product nooit als ladder o.i.d.
-  **VOORZICHTIG! KANS OP LETSEL!** Ga nooit op het product of de werkplaat staan.
-  Let erop, dat u de maximaal toegestane draagkracht nooit overschrijdt (zie „Technische gegevens“).
-  Let erop, dat het product veilig staat en niet kan kantelen. Letsel en/of beschadigingen aan het product kunnen het gevolg zijn.
- ⚠ **VOORZICHTIG! GEVAAR VOOR BEKNELD RAKEN!** Let tijdens het open- en dichtklappen van het product op uw vingers.
-  Gebruik het product alléén op een vaste, vlakke ondergrond. Op niet verharde en oneffen oppervlakken - zoals bijv. grindpaden - kan de last wegglijden.

-  **VOORZICHTIG! KANS OP LETSEL!** Gebruik het product in geen geval op een ondergrond met een helling. Het product evenals eventueel erop liggende werkstukken kunnen kantelen.
-  Let erop, dat de poten compleet zijn uitgekapt en de spreidzekeringen **11** en **12** zijn bevestigd, als u het product gebruikt. Alleen zo kan een veilige stand worden gewaarborgd.
-  In geval van beschadigde beveiligings- en instelvoorzieningen of lasnaad, mag het product niet meer worden gebruikt.
-  **VOORZICHTIG! KANS OP LETSEL!** Let erop, dat de ondergrond noch vochtig, noch olie-achtig is. Het product kan wegglijden en omvallen.
-  Let erop, dat de werkstukken/werkplaat op de steunbalk **8** niet kunnen/kan wegglijden. Zeker deze indien nodig.
-  Let erop, dat de werkstukken niet eenzijdig worden belast. Anders kan het werkstuk uit balans raken en vallen.
- Verwijder verontreinigingen, bijv. natte verf, vuil, olie of sneeuw van het product.
- Gebruik altijd twee dezelfde schragen om de werkstukken/ werkplaat tijdens het werken te ondersteunen.
- Niet belasten met voorwerpen die zijdelings uitsteken.
- Gebruik deze allround-schraag niet als stellage of steiger.

● Montage

Opmerking: let er bij de montage op dat u de bouten en schroeven eerst slechts licht vastzet. Pas als het product volledig is gemonteerd, kunt u de bouten en schroeven stevig vastdraaien.

- Trek de poten van het zijdeel **5** uit elkaar. Trek de borgpen **10** eruit en leg de spreidzekering **12** over de stift op de andere poot. Plaats de geperforeerde strook **7** van onderaf in het middelste gedeelte van het zijdeel. Steek de borgpen **10** door het gat in het zijdeel **5** om de geperforeerde strook **7** te borgen. Zorg ervoor dat er minstens drie gaten op de geperforeerde strook **7** aan de bovenkant zichtbaar zijn. Ga bij de tegenoverliggende kant op dezelfde manier te werk (afb. A).
- Zorg ervoor, dat de beide geperforeerde stroken **7** zich op dezelfde hoogte bevinden.
- Verbind de middelste steunbalk **9** met de beide zijdelen **5** met behulp van de schroevenset **1** en **2** (afb. B).

- Gebruik het schroevenset [2] op de kant, waar zich de spreidzeker-
ring [11] bevindt. Aan de andere kant gebruikt u het schroevenset [1].
Nadat u de schroeven heeft bevestigd, legt u de spreidzeker-
ring [11] over de schroef. Herhaal de stappen aan de tegenoverliggende
kant, om de middelste steunbalk [9] te bevestigen (afb. C).
 - Verbind de onderste schoorbalk [6] met de poot van het zijdeel
met behulp van het schroevenset [3]. Herhaal de stappen aan de
tegenoverliggende kant, om de onderste schoorbalk [6] te bevesti-
gen (afb. D).
 - Leg de steunbalk [8] op de geperforeerde strook [7] en bevestigd
deze met het schroevenset [4] (afb. E).
 - Richt het product correct uit. Draai daarna alle bouten en schroe-
ven goed vast.
- Opmerking:** voor een goede torsiestijfheid van de schraag is het
noodzakelijk om de schoorbalk [6] stevig aan de poten vast te
schroeven.
- Zwenk de beide zekeringshouders [13] van de steunbalk [8] naar
boven (afb. F).

● Gebruik

- ⚠ **VOORZICHTIG! KANS OP LETSEL!** Let erop, dat de spreidzeke-
ringen [11] en [12] zijn bevestigd. Let er eveneens op dat de beide
werkschragen altijd dezelfde hoogte hebben. Alleen zo kan een
veilige stand worden gewaarborgd.
- Gebruik altijd twee dezelfde schragen om de werkstukken/werk-
plaat tijdens het werken te ondersteunen.
 - Let erop, dat de werkstukken/werkplaat op het oplegvlak niet
kunnen/kan wegglijden. Zeker deze indien nodig.
 - Let erop, dat de werkstukken niet eenzijdig worden belast. Anders
kan het werkstuk uit balans raken en vallen.
 - Klap de poten compleet uit elkaar.
 - Controleer de zekering- en instelinrichtingen op de juiste zit.
 - Leg het te bewerken werkstuk op de steunbalk [8].

● Hoogte instellen

- Met behulp van de borgpen [10] kunt u het product in hoogte verstellen.
- Verwijder de werkstukken/werkplaat van het product.
 - Verwijder de borgpen [10] en verstel de geperforeerde lijst [7] qua
hoogte.
 - Zeker de positie door de borgpen [10] weer terug te plaatsen.

● Reiniging

- Reinig het product regelmatig met een droge, pluisvrije doek.
- Gebruik geen agressieve of bijtende reinigingsmiddelen, aangezien het product hierdoor beschadigd kan raken.

● Opslag

- Open de beide spreidzekeringen [11] en [12] en klap de poten weer bij elkaar, als u het product niet meer nodig heeft.
- Sla het product in een droge, gesloten ruimte op als u het gedurende een langere periode niet meer gebruikt.

● Afvoer

De verpakking bestaat uit milieuvriendelijke grondstoffen die u via de plaatselijke recyclingcontainers kunt afvoeren.

Informatie over de mogelijkheden om het uitgediende product na gebruik te verwijderen, verstrekt uw gemeentelijke overheid.



Het product, waaronder het toebehoren, en de verpakkingsmaterialen kunnen worden gerecycled en zijn onderhevig aan een uitgebreide verantwoordelijkheid van de fabrikant. Gooi ze apart weg, overeenkomstig de aangegeven Info-tri (informatie over afvalscheiding), voor een beter afvalbeheer. Het Triman-logo geldt alleen voor Frankrijk.

● Garantie en service

Het product werd volgens strenge kwaliteitsrichtlijnen gemaakt en voor de uitlevering zorgvuldig gecontroleerd. In geval van materiaal- of fabricagefouten hebt u tegenover de verkoper van het product wettelijke rechten. Uw wettelijke rechten worden op geen enkele manier door onze hieronder vermelde garantie beperkt.

De garantie voor dit product bedraagt 3 jaar vanaf aankoopdatum. De garantieperiode gaat in op de datum van aankoop. Bewaar het originele bewijs van aankoop op een veilige plek aangezien dit document nodig is als bewijs.

Alle beschadigingen of gebreken die reeds op het moment van aankoop aanwezig zijn, moeten meteen na het uitpakken van het product worden gemeld.

Mocht het product binnen 3 jaar na aankoopdatum een materiaal- of fabricagefout vertonen, zullen wij het – naar onze keuze – gratis voor u repareren of vervangen. De garantieperiode wordt door een plaatsgevonden garantieverlening niet verlengd. Dit geldt ook voor vervangen en gerepareerde onderdelen.

Deze garantie vervalt als het product werd beschadigd of onjuist is gebruikt of onderhouden.

De garantie dekt materiaal- en fabricagefouten af. Deze garantie dekt geen productonderdelen die aan normale slijtage onderhevig zijn en daarom als verbruiksartikelen worden beschouwd (bv. batterijen, oplaadbare batterijen, slangen, inktpatronen), noch dekt zij schade aan breekbare onderdelen, bv. schakelaars of onderdelen die van glas zijn gemaakt.

● Afwikkeling in geval van garantie

Om een snelle afhandeling van uw probleem te garanderen, dient u de volgende aanwijzingen in acht te nemen:

- o Houd bij alle vragen alstublieft de kassabon en het artikelnummer (IAN 459236_2401) als bewijs van aankoop bij de hand.
- o Het artikelnummer vindt u op het typeplaatje op het product, een gravure op het product, het titelblad van uw handleiding (links onderaan) of de sticker op de achter- of onderkant van het product.
- o Wanneer er storingen in de werking of andere gebreken optreden, neem dan eerst contact op met de hierna genoemde service-afdeling per telefoon of e-mail.
- o Een als defect bestempeld product kunt u dan samen met het aankoopbewijs (kassabon) en een beschrijving van het gebrek en het moment waarop het is opgetreden franco opsturen naar het aan u doorgegeven service-adres.



Op parkside-diy.com kunt u deze en vele andere handleidingen bekijken en downloaden. Met deze QR-code gaat u direct naar parkside-diy.com. Kies uw land en gebruik het zoekmasker om de gebruiksaanwijzing te zoeken. Vul het artikelnummer (IAN) 459236_2401 in om toegang te krijgen tot de gebruiksaanwijzing van uw artikel.

● Service

Conmetall Meister GmbH

Oberkamper Str. 39
Warenannahme Tor 3
42349 Wuppertal
DUITSLAND
E-Mail: cm@comei.info

IAN 459236_2401

Houd bij alle vragen alstublieft de kassabon en het artikelnummer (IAN 459236_2401) als bewijs van aankoop bij de hand.



Legenda zastosowanych piktogramów	Strona 40
Instrukcja	Strona 40
Zastosowanie zgodne z przeznaczeniem	Strona 40
Opis części i zakres dostawy	Strona 40
Dane techniczne	Strona 41
Wskazówki bezpieczeństwa	Strona 41
Montaż	Strona 42
Użytkowanie	Strona 43
Regulacja wysokości.....	Strona 43
Czyszczenie	Strona 44
Przechowywanie	Strona 44
Utylizacja	Strona 44
Gwarancja i serwis	Strona 44
Sposób postępowania w przypadku naprawy gwarancyjnej.....	Strona 45
Serwis	Strona 46

Legenda zastosowanych piktogramów



Wskazówki bezpieczeństwa
Instrukcja postępowania

Koziółek warsztatowy z regulacją wysokości

● Instrukcja

Gratulujemy Państwu zakupu nowego produktu. Zdecydowali się Państwo na zakup produktu najwyższej jakości. Przed pierwszym uruchomieniem produktu należy się z nim zapoznać. W tym celu należy przeczytać uważnie poniższą instrukcję obsługi oraz wskazówki dotyczące bezpieczeństwa. Produkt należy użytkować w opisany sposób i zgodnie z podanym zakresem zastosowania. Niniejszą instrukcję należy zachować na przyszłość. Przekazując produkt innej osobie należy również przekazać wszystkie dokumenty.

● Zastosowanie zgodne z przeznaczeniem

Produkt przeznaczony jest do prywatnego użytku jako koziół roboczy. Inne zastosowanie lub zmiany produktu są niezgodne z jego przeznaczeniem i kryją w sobie znaczne ryzyko wypadków. Za szkody, które powstały w wyniku użycia niezgodnego z przeznaczeniem, producent nie ponosi odpowiedzialności. Produkt nie jest przeznaczony do użytku komercyjnego.

● Opis części i zakres dostawy

- 1 2x śruba z łbem okrągłym, z 2 podkładkami, nakrętka, M5 x 12 mm
- 2 2x śruba z łbem sześciokątnym, z podkładką, nakrętka, M5 x 12 mm
- 3 8x śruba z łbem okrągłym, z 2 podkładkami, nakrętka, M6 x 35 mm
- 4 4x śruba z łbem sześciokątnym, z podkładką, nakrętka, M8 x 40 mm
- 5 2x część boczna
- 6 2x dolna podpora
- 7 2x listwa perforowana
- 8 1x podpora nakładana
- 9 1x środkowa podpora
- 10 2x kołek zabezpieczający
- 11 Zabezpieczenie przed rozwarciem, krótkie
- 12 Zabezpieczenie przed rozwarciem, długie
- 13 Uchwyt zabezpieczający
Instrukcja obsługi



● Dane techniczne

Maks. nośność:	200 kg
Wysokość robocza:	ok. 800 do 1300 mm
Ciężar:	ok. 5,8 kg



Wskazówki bezpieczeństwa

PROSZĘ STARANNIE ZACHOWAĆ WSZYSTKIE WSKAZÓWKI DOTYCZĄCE BEZPIECZEŃSTWA I INSTRUKCJE NA PRZYSZŁOŚĆ!

-  **⚠ OSTRZEŻENIE! NIEBEZPIECZEŃSTWO UTRATY ŻYCIA I WYPADKU DLA DZIECI!** Ze względu na ryzyko uduszenia się nigdy nie pozostawiać dzieci bez nadzoru z materiałem opakowaniowym. Istnieje zagrożenie uduszeniem spowodowane przez materiał opakowaniowy. Dzieci często nie dostrzegają niebezpieczeństwa. Należy zawsze trzymać dzieci z dala od produktu. Produkt nie jest zabawką.
- Po dostawie i przed pierwszym użyciem sprawdzić produkt, aby stwierdzić, jaki jest stan i działanie wszystkich części. W żadnym razie nie używać produktu, jeżeli jest uszkodzony. W innym razie grozi to niebezpieczeństwem odniesienia obrażeń.
- Nie należy używać uszkodzonego produktu.
- ⚠ **OSTROŻNIE!** Nie pozostawiać dzieci bez nadzoru! Produkt nie jest zabawką ani pomocą do wspinaczek! Należy upewnić się, czy nikt, a szczególnie dzieci, nie wspinają się na produkt, bądź się na nim zawieszają. Produkt może się przechylić i przewrócić. Następstwem mogą być urazy i/lub szkody materialne.
-  **OSTROŻNIE! NIEBEZPIECZEŃSTWO OBRAŻEŃ CIAŁA!** Nigdy nie używać produktu jako drabiny itp.
-  **OSTROŻNIE! NIEBEZPIECZEŃSTWO OBRAŻEŃ CIAŁA!** Nigdy nie wchodzić na produkt ani na płytę roboczą.
-  Zwrócić uwagę na to, aby nigdy nie przekraczać dopuszczalnej nośności (patrz „Dane techniczne“).
-  Uważać na to, aby produkt stał bezpiecznie i nie mógł się przewrócić. Następstwem tego mogą być urazy i/lub uszkodzenie produktu.
- ⚠ **OSTROŻNIE! NIEBEZPIECZEŃSTWO ZMIAŹDŹENIA!** Przy rozkładaniu i składaniu produktu uważać na palce.
-  Używać produktu wyłącznie na mocnych i równych powierzchniach. Na powierzchniach nieumocnionych i nierównych – takich jak na przykład nawierzchnie tłuczniowe – może dojść do zsunienia się obciążenia.

-  **OSTROŻNIE! NIEBEZPIECZEŃSTWO OBRAŻEŃ CIAŁA!** W żadnym wypadku nie używać produktu na podłożach nachylonych. Produkt lub ewentualne leżące na nim obrabiane przedmioty mogą się przewrócić.
-  Należy uważać na to, aby nóżki były kompletnie rozłożone, a zabezpieczenia przed rozwarciem [11] i [12] założone podczas używania produktu. Tylko w ten sposób zapewnia się bezpieczną stabilność.
-  W przypadku uszkodzonego zabezpieczenia i regulacji lub spawu nie używać więcej produktu.
-  **OSTROŻNIE! NIEBEZPIECZEŃSTWO OBRAŻEŃ CIAŁA!** Zwrócić uwagę na to, aby podłoże nie było wilgotne ani oleiste. Produkt może się przesunąć lub przewrócić.
-  Zwrócić uwagę na to, aby obrabiane przedmioty/płyta robocza nie mogły / mogła ślizgać się na podporze nakładanej [8]. Ewentualnie zabezpieczyć je.
-  Należy zwrócić na to uwagę, aby obrabiane przedmioty nie obciążały jednej strony. W innym razie obrabiany przedmiot może utracić równowagę i spaść.
- Usunąć wszystkie zanieczyszczenia, np. mokrą farbę, brud, olej lub śnieg.
- Zawsze używać dwóch kozłów roboczych do utrzymywania obrabianych przedmiotów/płyty roboczej podczas pracy.
- Nie kłaść obciążenia, które wystaje z boku.
- Tego kozła wielofunkcyjnego nie należy używać jako kozła rusztowania murarskiego.

● Montaż

Wskazówka: Przy montażu zwrócić uwagę na to, aby najpierw tylko lekko przykręcić śruby. Dopiero po całkowitym zmontowaniu produktu można mocno dokręcić śruby.

- Rozłożyć nóżki części bocznej [5]. Wyjąć kołek zabezpieczający [10] i położyć zabezpieczenie przez rozwarciem [12] na bolcu drugiej nogi. Włożyć listwę perforowaną [7] od dołu w część środkową części bocznej. Włożyć kołek zabezpieczający [10] przez otwór w części bocznej [5], aby zabezpieczyć listwę perforowaną [7]. Zwrócić uwagę na to, aby przynajmniej trzy otwory listwy perforowanej [7] wystawały do góry. Tak samo postąpić ze stroną przeciwną (rys. A).
- Upewnić się, czy obie listwy perforowane [7] są na tej samej wysokości.
- Połączyć środkową podporę [9] z obiema częściami bocznymi [5] za pomocą zestawów śrub [1] i [2] (rys. B).

- Użyć zestawu śrub [2] na stronie, po której znajduje się zabezpieczenie przed rozwarciem [11]. Po drugiej stronie użyć zestawu śrub [1]. Po zamocowaniu śrub położyć zabezpieczenie przed rozwarciem [11] na śrubę. Powtórzyć kroki po przeciwnej stronie, aby zamocować środkową podporę [9] (rys. C).
- Połączyć dolną podporę [6] z nogą części bocznej za pomocą zestawu śrub [3]. Powtórzyć kroki po przeciwnej stronie, aby zamocować dolną podporę [6] (rys. D).
- Położyć podporę nakładaną [8] na listwę perforowaną [7] i zamocować za pomocą zestawu śrub [4] (rys. E).
- Poprawnie wyrównać produkt. Następnie dokręcić wszystkie śruby.
- **Wskazówka:** Konieczne jest mocne skręcenie podpór [6] z nogami w celu zapewnienia odporności kozła roboczego na skręcanie.
- Wychylić oba uchwyty zabezpieczające [13] podpory nakładanej [8] w górę (rys. F).

● Użytkowanie

⚠ **OSTROŻNIE! NIEBEZPIECZEŃSTWO OBRAŻEŃ CIAŁA!** Zwrócić uwagę na to, aby założone były zabezpieczenia przed rozwarciem [11] i [12]. Zwrócić również uwagę na to, aby oba kozły robocze miały zawsze tę samą wysokość. Tylko w ten sposób zapewnia się bezpieczną stabilność.

- Używać zawsze dwóch kozłów roboczych do utrzymywania obrabianych przedmiotów/płyty roboczej podczas pracy.
- Zwrócić uwagę na to, aby obrabiane przedmioty/płyta robocza nie mogły / mogła ślizgać się po powierzchni roboczej. Ewentualnie zabezpieczyć je.
- Należy zwrócić na to uwagę, aby obrabiane przedmioty nie obciążały jednej strony. W innym razie obrabiany przedmiot może utracić równowagę i spaść.
- Całkowicie rozłożyć nożki.
- Sprawdzić zabezpieczenia i regulacje pod kątem poprawnego osadzenia.
- Położyć przedmiot do obrobienia na podporze nakładanej [8].

● Regulacja wysokości

Za pomocą kołka zabezpieczającego [10] można regulować wysokość produktu.

- Usunąć obrabiane przedmioty/płytę roboczą z produktu.
- Usunąć kołek zabezpieczający [10] i uregulować wysokość listwy perforowanej [7].
- Zabezpieczyć pozycję poprzez ponowne założenie kołka zabezpieczającego [10].

● Czyszczenie

- Produkt należy regularnie czyścić suchą, niestrzępiącą się szmatką.
- Nie używać ostrych lub żrących środków czyszczących, ponieważ mogą uszkodzić produkt.

● Przechowywanie

- Otworzyć oba zabezpieczenia przed rozwarciem [11] i [12] ponownie złożyć nóżki, jeśli produkt nie jest już potrzebny.
- Produkt należy przechowywać w suchym, zamkniętym pomieszczeniu, jeśli nie jest używany przez dłuższy czas.

● Utylizacja

Opakowanie wykonane jest z materiałów przyjaznych dla środowiska, które można przekazać do utylizacji w lokalnym punkcie przetwarzania surowców wtórnych.

Informacji na temat możliwości utylizacji wyeksploatowanego produktu udziela urząd gminy lub miasta.



Produkt, w tym akcesoria i materiały opakowaniowe, nadają się do recyklingu i podlegają rozszerzonej odpowiedzialności producenta. Wyrzucić je osobno, zgodnie z ilustracją przedstawiającą informacje o sortowaniu, aby zapewnić lepszą utylizację odpadów. Logo Triman jest ważne tylko dla Francji.

● Gwarancja i serwis

Produkt został wyprodukowany zgodnie z surowymi wytycznymi dotyczącymi jakości i dokładnie przetestowane przed dostawą. W przypadku wad materiałowych lub produkcyjnych przysługują Państwu prawa ustawowe wobec sprzedawcy produktu. Państwa prawa ustawowe nie są w żaden sposób ograniczone przez naszą gwarancję przedstawioną poniżej.

Gwarancja na ten produkt wynosi 3 lata od daty zakupu. Okres gwarancji rozpoczyna się od daty zakupu. Proszę przechowywać oryginalny rachunek w bezpiecznym miejscu, ponieważ ten dokument jest wymagany jako dowód zakupu.

Wszelkie uszkodzenia lub wady obecne już w momencie zakupu należy zgłosić niezwłocznie po rozpakowaniu produktu.

Jeżeli w ciągu 3 lat od daty zakupu produkt wykáže wady materiałowe lub produkcyjne, to – według naszego uznania – bezpłatnie go naprawimy lub wymienimy. Okres gwarancji nie ulega przedłużeniu o przyznane roszczenie gwarancyjne. Dotyczy to również wymienionych i naprawionych części.

Niniejsza gwarancja traci ważność, jeśli produkt został uszkodzony, był niewłaściwie użytkowany lub konserwowany.

Gwarancja obejmuje wady materiałowe i produkcyjne. Niniejsza gwarancja nie obejmuje części produktu, które podlegają normalnemu zużyciu i dlatego są uważane za części zużywalne (np. baterie, akumulatory, węże, wkłady atramentowe), ani nie obejmuje uszkodzeń części delikatnych, np. przełączników lub części wykonanych ze szkła.

Zgodnie z Kodeksem Cywilnym art. 581 §1 wraz z wymianą urządzenia lub ważnej części czas gwarancji rozpoczyna się na nowo.

● Sposób postępowania w przypadku naprawy gwarancyjnej

Aby zapewnić szybkie rozpatrzenie Państwa wniosku, proszę stosować się do następujących wskazówek:

- o Przed skontaktowaniem się z działem serwisowym należy przygotować jako dowód zakupu paragon i numer artykułu (IAN 459236_2401).
- o Numer artykułu znaleźć można na tabliczce znamionowej na produkcie, na grawerunku na produkcie, na stronie tytułowej instrukcji (u dołu po lewej stronie) lub na naklejce znajdującej się z tyłu lub na spodzie produktu.
- o W razie wystąpienia jakichkolwiek usterek w działaniu lub innych wad należy najpierw skontaktować się telefonicznie lub za pomocą poczty elektronicznej z wymienionym niżej działem serwisowym.
- o Produkt uważany za uszkodzony można następnie odesłać na podany adres działu serwisowego, dołączając dowód zakupu (paragon) oraz podając rodzaj usterki i datę jej wystąpienia. W takim przypadku nie ponoszą Państwo kosztów przesyłki.

o



Mogą Państwo przeglądać i pobierać te i wiele innych instrukcji na stronie parkside-diy.com. Ten kod QR przeniesie Państwa bezpośrednio na stronę parkside-diy.com. Proszę wybrać swój kraj i użyć maski wyszukiwania, aby wyszukać instrukcje obsługi. Proszę wprowadzić numer artykułu (IAN) 459236_2401, aby uzyskać dostęp do instrukcji obsługi swojego artykułu.

● Serwis

Conmetall Meister GmbH

Oberkamper Str. 39
Warenannahme Tor 3
42349 Wuppertal
NIEMCY
E-mail: cm@comei.info



IAN 459236_2401

Przed skontaktowaniem się z działem serwisowym należy przygotować paragon i numer artykułu (IAN 459236_2401) jako dowód zakupu.



Legenda použitých piktogramů	Strana 48
Úvod	Strana 48
Použití ke stanovenému účelu	Strana 48
Popis dílů a obsah dodávky.....	Strana 48
Technické údaje	Strana 49
Bezpečnostní upozornění	Strana 49
Montáž	Strana 50
Použití	Strana 51
Nastavení výšky	Strana 51
Čištění	Strana 51
Skladování	Strana 51
Zlikvidování	Strana 52
Záruka a servis	Strana 52
Postup v případě uplatňování záruky.....	Strana 53
Servis	Strana 53

Legenda použitých piktogramů

	Bezpečnostní upozornění
	Instrukce

Výškově nastavitelný podstavec

● Úvod

Blahopřejeme Vám ke koupi nového výrobku. Rozhodli jste se pro kvalitní výrobek. Před prvním uvedením do provozu se seznamte s výrobkem. K tomu si pozorně přečtete následující návod k obsluze a bezpečnostní pokyny. Používejte výrobek jen popsáním způsobem a pouze pro uvedené oblasti použití. Uschovejte si, prosím, tento návod. Všechny podklady vydejte při předání výrobku i třetí osobě.

● Použití ke stanovenému účelu

Výrobek je vhodný jako pracovní podpěra k soukromému využití. Kterákoliv jiná použití nebo změny na výrobku neplatí jako použití ke stanovenému účelu a skrývají značná nebezpečí úrazu. Za škody vzniklé použitím k jinému, než stanovenému účelu, výrobce neručí. Výrobek není určen ke komerčnímu využívání.

● Popis dílů a obsah dodávky

- 1 2x šroub s kulatou hlavou, včetně 2 podložek, matky, M5 x 12mm
 - 2 2x šestihranný šroub, včetně podložky, matky, M5 x 12mm
 - 3 8x šroub s kulatou hlavou, včetně 2 podložek, matky, M6 x 35mm
 - 4 4x šestihranný šroub, včetně podložky, matky, M8 x 40mm
 - 5 2x postranní díl
 - 6 2x dolní příčka
 - 7 2x děrovaná lišta
 - 8 1x horní příčka
 - 9 1x střední příčka
 - 10 2x jistící čep
 - 11 Pojistka rozepření, krátká
 - 12 Pojistka rozepření, dlouhá
 - 13 Bezpečnostní držák
- Návod k obsluze

● Technické údaje





Max. nosnost: 200 kg
Pracovní výška: cca od 800 do 1300 mm
Váha: cca 5,8 kg



Bezpečnostní upozornění

USCHOVEJTE SI VŠECHNY BEZPEČNOSTNÍ UPOZORNĚNÍ A POKYNY PRO BUDOUCNOST!

-  **⚠ VÝSTRAHA! NEBEZPEČÍ OHROŽENÍ ŽIVOTA A ZRANĚNÍ MALÝCH A VĚTŠÍCH DĚTÍ!** Nikdy nenechtejte děti bez dozoru s obalovým materiálem. Hrozí nebezpečí udušení obalovým materiálem. Děti často podcení nebezpečí. Výrobek chraňte před dětmi. Výrobek není hračka.
- Po dodávce a před prvním použitím zkontrolujte stav a správnou funkci výrobku. Poškozený výrobek v žádném případě nepoužívejte. Jinak hrozí nebezpečí zranění.
- Nepoužívejte poškozený výrobek.
- ⚠ **POZOR!** Nenechávejte děti bez dozoru! Výrobek není prolézačka ani hračka! Dbejte na to, aby osoby, obzvláště děti, nalezly na výrobek nebo aby se o něj neopíraly. Výrobek může ztratit rovnováhu a převrátit se. Následkem může být zranění a/nebo poškození.
-  **POZOR! NEBEZPEČÍ ZRANĚNÍ!** Nikdy nepoužívejte výrobek jako žebřík nebo podobně.
-  **POZOR! NEBEZPEČÍ ZRANĚNÍ!** Nikdy nevystupujte na výrobek nebo na pracovní desku.
-  Dávejte pozor, abyste nepřekročili přípustnou nosnost (viz „Technické údaje“).
-  Dbejte na bezpečnou polohu výrobku, aby se nepřevrátil. V opačném případě může dojít ke zranění nebo poškození výrobku.
- ⚠ **POZOR! NEBEZPEČÍ USKŘÍPNUTÍ!** Při rozkládání a skládání výrobku dávejte pozor na Vaše prsty.
-  Výrobek používejte jen na pevných, rovných plochách. Na nepevných a nerovných plochách – jako např. na šterku – může břemeno sklouznout.
-  **POZOR! NEBEZPEČÍ ZRANĚNÍ!** V žádném případě nepoužívejte výrobek na podkladech se sklonem. Výrobek a eventuálně i na něm umístěný obrobek se mohou převrátit.

-  Při používání výrobku dbejte na to, aby byly jeho nohy kompletně rozevřené a pojistky rozepření [11] a [12] uza-
vřené. Tak je zaručena bezpečná poloha.
-  Při poškození bezpečnostního a přestavovacího zařízení stejně jako s poškozeným svárem výrobek dále nepouží-
vejte.
-  **POZOR! NEBEZPEČÍ ZRANĚNÍ!** Dávejte pozor, aby
nebyl podklad vlhký nebo olejnatý. Výrobek může uklouz-
nout a převrátit se.
-  Dbejte na to, aby obrobek nebo pracovní deska nemohly
z horní příčky [8] sklouznout. Případně je zajistěte.
-  Dávejte pozor, abyste obrobky jednostranně nezatěžovali.
Jinak může obrobek ztratit rovnováhu a spadnout.
- Vyčistěte veškeré nečistoty na výrobku, např. mokrou barvu, olej
nebo sněh.
- Používejte při práci vždy dva podstavce na držení obrobků nebo
pracovní desky.
- Nepokládat břemeno, které na straně přesahuje.
- Nepoužívejte tento podstavec k instalaci lešení.

● Montáž

Upozornění: Při montáži utahujte šrouby nejdříve zlehka. Až po kompletním sestavení výrobku můžete šrouby utáhnout pevně.

- Roztáhněte nohy postranního dílu [5]. Vytáhněte zajišťovací čep [10] a nasadte pojistku rozepření [12] na čep na druhé nohy. Nasadte děrovanou lištu [7] zespodu do střední dílu bočního dílu. K zajištění děrované lišty [7] prostrčte zajišťovací čep [10] otvorem v postranním dílu [5]. Dbejte na to, aby nahoře nejméně tři otvory děrované lišty [7] vyčnívaly. Na protější straně postupujte stejným způsobem (obr. A).
- Zajistěte, aby byly obě děrované lišty [7] ve stejné výšce.
- Spojte střední příčku [9] s oběma postranními díly [5] pomocí sad šroubů [1] a [2] (obr. B).
- Sadu šroubů [2] použijte na straně s pojistkou rozepření [11]. Na druhé straně použijte sadu šroubů [1]. Po zašroubování šroubů přiložte pojistku rozepření [11] přes šroub. K připevnění střední příčky [9] opakujte montážní kroky na protější straně (obr. C).
- Spojte dolní příčku [6] s nohou postranního dílu pomocí sady šroubů [3]. K připevnění dolní příčky [6] opakujte montážní kroky na protější straně (obr. D).
- Položte horní příčku [8] na děrovanou lištu [7] a připevněte jí sadou šroubů [4] (obr. E).

- Správně vyrovnejte výrobek. Následně utáhněte všechny šrouby.
Upozornění: Pevné sešroubování příček [6] s nohama je důležité pro dobrou torzní pevnost podstavce.
- Vyklopte oba bezpečnostní držáky [13] horní příčky [8] nahoru (obr. F).

● Použití

- ⚠ **POZOR! NEBEZPEČÍ ZRANĚNÍ!** Dávejte pozor, aby byly obě pojistky rozepření [11] a [12] uzavřené. Dávejte také pozor, aby byly oba pracovní podstavce vždy stejně vysoké. Tak je zaručena bezpečná poloha.
 - Používejte při práci vždy dva pracovní podstavce na držení obrobku nebo pracovní desky.
 - Dbejte na to, aby obrobek nebo pracovní deska nemohly z horní plochy sklouznout. Případně je zajistěte
 - Dávejte pozor, abyste obrobky jednostranně nezatěžovali. Jinak může obrobek ztratit rovnováhu a spadnout.
 - Vyklopte nohy úplně od sebe.
 - Zkontrolujte správné držení bezpečnostních a přestavovacích zařízení.
 - Položte obrobek na horní příčku [8].

● Nastavení výšky

Pomocí pojistného kolíku [10] můžete nastavit výšku výrobku.

- Sejměte obrobek nebo pracovní desku z výrobku.
- Vytáhněte bezpečnostní čep [10] a nastavte děrovanou lištu [7] na výšku.
- Nasunutím bezpečnostního čepu [10] zajistěte polohu.

● Čištění

- Výrobek čistěte pravidelně suchým hadrem, který nepouští vlákna.
- Nepoužívejte žádné agresivní nebo žíravé čisticí prostředky, mohou výrobek poškodit.

● Skladování

- Jestliže výrobek již dále nepotřebujete, otevřete obě pojistky rozepření [11] a [12] a sklopte nohy zase k sobě.
- Při delším nepoužívání skladujte výrobek v suché, uzavřené místnosti.

● Zlikvidování

Obal se skládá z ekologických materiálů, které můžete zlikvidovat prostřednictvím místních sběrů recyklovatelných materiálů.

O možnostech likvidace vysloužilých zařízení se informujte u správy vaší obce nebo města.



Výrobek vč. příslušenství a obalové materiály jsou recyklovatelné a podléhají rozšířené odpovědnosti výrobce. Likvidujte je odděleně podle ilustrovaných Info-tri (informace o třídění), abyste mohli lépe nakládat s odpady. Logo Triman platí jen pro Francii.

● Záruka a servis

Výrobek byl vyroben podle přísných směrnic kvality a před dodáním pečlivě otestován. V případě materiálních nebo výrobních vad máte zákonná práva vůči prodejci výrobku. Vaše zákonná práva nejsou níže uvedenou zárukou nijak omezená.

Záruka na tento výrobek je 3 roky od data zakoupení. Záruční doba začíná dnem zakoupení. Originál dokladu o zakoupení si uschovejte na bezpečném místě, protože tento doklad je vyžadován jako doklad o koupi.

Jakékoli poškození nebo závady, které se vyskytly již v okamžiku nákupu, musí být nahlášeny ihned po vybalení výrobku.

Pokud se u výrobku během 3 let od data zakoupení projeví vada materiálu nebo výrobní vada, pak vám ho podle naší volby bezplatně opravíme nebo vyměníme. Záruční doba se po uznané reklamaci neprodlužuje. To platí také pro vyměněné a opravené díly.

Tato záruka je neplatná, pokud byl výrobek poškozený nebo nesprávně používán nebo udržován.

Záruka se kryje na materiálové a výrobní vady. Tato záruka se nevztahuje na díly výrobku, které jsou vystaveny běžnému opotřebení, a proto je lze považovat za spotřební díly (např. baterie, akumulátory, hadice, inkoustové patrony) nebo na poškození křehkých součástí, jako jsou např. spínače nebo díly, které jsou vyrobeny ze skla.

● Postup v případě uplatňování záruky

K zajištění rychlého zpracování vaší záležitosti se řiďte následujícími pokyny:

- o Pro všechny požadavky si připravte pokladní stvrzenku a číslo artiklu (IAN 459236_2401) jako doklad o zakoupení.
- o Číslo artiklu naleznete na typovém štítku výrobku, na rytině na výrobku, na titulním stránce vašeho návodu (vlevo dole) nebo na nálepce na zadní nebo spodní straně výrobku.
- o Pokud se vyskytnou funkční vady nebo jiné závady, kontaktujte nejprve telefonicky nebo e-mailem níže uvedené servisní oddělení.
- o Výrobek, který byl evidován jako vadný, pak můžete bezplatně zaslat na adresu, kterou vám servisní oddělení poskytlo, přiložit k němu doklad o zakoupení (pokladní stvrzenku) a uvést o jakou vadu se jedná a kdy se vyskytla.



Tuto a mnoho dalších příruček si můžete prohlédnout a stáhnout na stránkách parksidediy.com. Naskenováním QR kódu se dostanete přímo na stránky parksidediy.com. Vyberte svou zemi a pomocí vyhledávací masky hledejte návody k použití. Zadáním čísla artiklu (IAN) 459236_2401 získáte přístup k návodu k použití vašeho artiklu.

● Servis

Conmetall Meister GmbH

Oberkamper Str. 39
Warenannahme Tor 3
42349 Wuppertal
NĚMECKO
E-Mail: cm@comei.info

IAN 459236_2401



Pro všechny požadavky si připravte pokladní blok a číslo výrobku (IAN 459236_2401) jako doklad o nákupu.

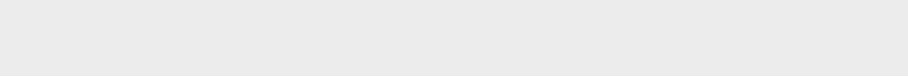



Legenda použitých piktogramov	Strana 56
Úvod.....	Strana 56
Používanie v súlade s určeným účelom.....	Strana 56
Popis častí a obsah dodávky.....	Strana 56
Technické údaje	Strana 57
Bezpečnostné upozornenia	Strana 57
Montáž.....	Strana 58
Používanie.....	Strana 59
Nastavenie výšky	Strana 59
Čistenie	Strana 59
Skladovanie	Strana 60
Likvidácia	Strana 60
Záruka a servis	Strana 60
Postup v prípade poškodenia v záruke.....	Strana 61
Servis	Strana 61

Legenda použitých piktogramov

	Bezpečnostné upozornenia
	Manipulačné pokyny

Výškovo nastaviteľný podstavec

● Úvod

Blahoželáme Vám ku kúpe Vášho nového výrobku. Kúpou ste sa rozhodli pre vysoko kvalitný produkt. Pred prvým uvedením do prevádzky sa oboznámte s výrobkom. Za týmto účelom si pozorne prečítajte nasledujúci návod na obsluhu a bezpečnostné pokyny. Výrobok používajte iba v súlade s popisom a v uvedených oblastiach používania. Tento návod na obsluhu si uschovajte. Ak výrobok odovzdáte ďalšej osobe, priložte k nemu aj všetky podklady.

● Používanie v súlade s určeným účelom

Výrobok je vhodný pre súkromnú oblasť ako pracovná koza. Iné použitie alebo úpravy výrobku nie sú v súlade s určením a predstavujú značné nebezpečenstvo úrazu. Za škody, ktoré vzniknú používaním, ktoré nie je v súlade s určeným účelom, nepreberá výrobca ručenie. Výrobok nie je určený na podnikateľské účely.

● Popis častí a obsah dodávky

- 1 2x skrutka s polkužeľovou hlavou vrát. 2 podložiek pod matice, matice, M5 x 12mm
 - 2 2x imbusová skrutka, vrát. podložky pod matice, matica, M5 x 12mm
 - 3 8x skrutka s polkužeľovou hlavou vrát. 2 podložiek pod matice, matice, M6 x 35mm
 - 4 4x imbusová skrutka, vrát. podložky pod matice, matica, M8 x 40mm
 - 5 2x bočný diel
 - 6 2x spodná vzpera
 - 7 2x dierkovaná lišta
 - 8 1x pokladacia priečka
 - 9 1x stredná oporná vzpera
 - 10 2x poistný kolík
 - 11 Rozperná poistka, krátka
 - 12 Rozperná poistka, dlhá
 - 13 Držiak poistky
- Návod na používanie







● Technické údaje







Max. nosnosť: 200 kg
Pracovná výška: cca. 800 až 1300 mm
Hmotnosť: cca. 5,8 kg



Bezpečnostné upozornenia

VŠETKY BEZPEČNOSTNÉ UPOZORNENIA A POKYNY SI PROSÍM STAROSTLIVO USCHOVAJTE!

-  **VAROVANIE! NEBEZPEČENSTVO OHROZENIA ŽIVOTA A NEBEZPEČENSTVO ÚRAZU PRE MALÉ I STARŠIE DETI!** Deti nikdy nenechávajte bez dozoru s obalovým materiálom. Hrozí nebezpečenstvo udusenía obalovým materiálom. Deti často podceňujú nebezpečenstvá. Držte deti vždy v bezpečnej vzdialenosti od výrobku. Výrobok nie je určený na hranie.
- Po doručení a pred prvým použitím skontrolujte výrobok ohľadom stavu a funkcie všetkých častí. Výrobok v žiadnom prípade nepoužívajte, ak je poškodený. V opačnom prípade vzniká nebezpečenstvo poranenia.
- Nepoužívajte poškodený výrobok.
- ⚠ **POZOR!** Deti nenechávajte bez dozoru! Výrobok nie je určený na lezenie alebo na hranie! Zabezpečte, aby osoby, predovšetkým deti, na výrobok neliezli ani sa oň neopierali. Výrobok by mohol stratiť stabilitu a prevrátiť sa. V dôsledku toho môžu vzniknúť poranenia a/alebo vecné škody.
-  **POZOR! NEBEZPEČENSTVO PORANENIA!** Nikdy nepoužívajte výrobok ako rebrík alebo pod.
-  **POZOR! NEBEZPEČENSTVO PORANENIA!** Nikdy neupevňujte výrobok alebo pracovnú dosku.
-  Dbajte na to, aby ste nikdy neprekročili prípustnú nosnosť (pozri „Technické údaje“).
-  Dajte na to, aby výrobok stál bezpečne a nemohol sa prevrátiť. Dôsledkom náhodného odsunutia stola môžu byť zranenia a/alebo poškodenie produktu.
- ⚠ **POZOR! NEBEZPEČENSTVO POMLIAŽDENIA!** Pri vyklápaní a sklápaní výrobku dajte pozor na Vaše prsty.
-  Výrobok používajte iba na pevných, rovných plochách. Na nerovných a neupevnených plochách – ako napr. štrkový povrch – môže dôjsť k zošmyknutiu bremena.

- 
POZOR! NEBEZPEČENSTVO PORANENIA! V žiadnom prípade nepoužívajte výrobok na podkladoch so sklonom. Výrobok ako aj prípadné umiestnené obrábané predmety by sa mohli prevrátiť.
- 
 Dbajte na to, aby boli nohy úplne rozložené a rozperné poistky [11] a [12] založené, keď používate výrobok. Iba tak je zaručený bezpečný postoj.
- 
 V prípade poškodeného poistného alebo nastavovacieho zariadenia alebo zvaru už výrobok nepoužívajte.
- 
POZOR! NEBEZPEČENSTVO PORANENIA! Dbajte na to, aby podklad nebol vlhký ani olejnatý. Výrobok sa môže pošmyknúť a prevrátiť.
- 
 Dbajte na to, aby sa obrábané predmety/pracovná doska na pokladacej priečke [8] nemohli/nemohla pošmyknúť. V prípade potreby ich zaistite.
- 
 Dbajte na to, aby ste obrábané predmety nezaťažovali jednostranne. Inak môže obrábaný predmet stratiť rovnováhu a prevrátiť sa.
- Odstráňte všetky nečistoty na výrobku, napr. mokrá farbu, špinu, olej alebo sneh.
- Vždy používajte dva pracovné stojany, aby ste pri práci držali obrábané predmety/pracovnú dosku.
- Nepokladajte záťaž, ktorá bočne presahuje stojan.
- Nepoužívajte tento univerzálny stojan ako lešenie.

● Montáž

Poznámka: Pri montáži dbajte na to, aby ste skrutky najskôr iba jemne zatiahli. Až keď je výrobok kompletne postavený, pevne zatiahnite skrutky.

- Roztiahnite stojanové nohy bočnej časti [5]. Vytiahnite poistný kolík [10] von a položte rozpernú poistku [12] na klin na druhej nohe. Nasadte dierkovanú lištu [7] zdola na stredný diel bočnej časti. Nasadte poistný kolík [10] cez otvor v bočnej časti [5], aby ste zaistili dierkovanú lištu [7]. Dbajte na to, aby na dierkovanej lište [7] vyčnievali hore minimálne tri otvory. Rovnako postupujte na protiláhlej strane (obr. A).
- Zabezpečte, aby boli obe dierkované lišty [7] v rovnakej výške.
- Spojte strednú opornú vzperu [9] s oboma bočnými časťami [5] pomocou skrutkovacej sady [1] a [2] (obr. B).
- Použite skrutkovaciu sadu [2] na strane, kde sa nachádza rozperná poistka [11]. Na druhej strane použite skrutkovaciu sadu [1]. Po upevnení skrutiek položte rozpernú poistku [11] na skrutku.

Zopakujte kroky na protíľahlej strane, aby ste upevnili strednú opornú vzperu [9] (obr. C).

- Spojte dolnú opornú vzperu [6] s nohou bočnej časti pomocou skrutkovacej sady [3]. Zopakujte kroky na protíľahlej strane, aby ste upevnili dolné oporné vzpery [6] (obr. D).
- Položte pokladáciu priečku [8] na dierkovanú lištu [7] a upevnite ju pomocou skrutkovacej sady [4] (obr. E).
- Výrobok správne nasmerujte. Následne dotiahnite skrutky.
Poznámka: Pevné zoskrutkovanie oporných vzpier [6] s nohami je nutné pre dobrú torznú pevnosť skladacej kozy.
- Vychýľte oba držiaky poistky [13] pokladacej priečky [8] smerom hore (obr. F).

● Používanie

⚠ POZOR! NEBEZPEČENSTVO PORANENIA! Dbajte na to, aby boli rozperné poistky [11] a [12] nasadené. Okrem toho dbajte na to, aby mali obe pracovné kozy rovnakú výšku. Iba tak je zaručený bezpečný postoj.

- Vždy používajte dva kozlíky, aby ste pri práci držali obrábané predmety/pracovnú dosku.
- Dbajte na to, aby sa obrábané predmety/pracovná doska na pokladacej priečke nemohli/nemohla zošmyknúť. V prípade potreby ich zaistite.
- Dbajte na to, aby ste obrábané predmety nezaťažovali jednostranne. Inak môže obrábaný predmet stratiť rovnováhu a prevrátiť sa.
- Úplne rozložte stojanové nohy.
- Skontrolujte správne priliehanie bezpečnostných a nastavovacích zariadení.
- Položte výrobok určený na opracovanie na pokladáciu priečku [8].

● Nastavenie výšky

Pomocou zaisťovacieho kolíka [10] môžete výrobok výškovo prestavovať.

- Odstráňte obrábané predmety/pracovnú dosku z výrobku.
- Odstráňte poistný kolík [10] a prestavte výšku dierkovanej lišty [7].
- Zaistite polohu tak, že opäť vložíte poistný kolík [10].

● Čistenie

- Výrobok pravidelne čistite suchou handričkou, ktorá nepúšťa vlákna.
- Nepoužívajte agresívne alebo leptajúce čistiace prostriedky, pretože by mohli poškodiť výrobok.

● Skladovanie

- Otvorte obe rozperné poistky [11] a [12] a opäť zložte stojanové nohy, ak už výrobok nepotrebuje.
- Ak výrobok dlhší čas nepoužívate, uskladnite ho v suchej a uzatvorenej miestnosti.

● Likvidácia

Obal pozostáva z ekologických materiálov, ktoré môžete odovzdať na miestnych recyklačných zberných miestach.

O možnostiach likvidácie opotrebovaného výrobku sa môžete informovať na Vašej obecnej alebo mestskej správe.



Výrobok vr. príslušenstva a obalové materiály sú recyklovateľné a podliehajú rozšírenej zodpovednosti výrobcu. Pre lepšie spracovanie odpadu ich zlikvidujte oddelene podľa obrázkov Info-tri (informácie o triedení). Triman-Logo platí iba pre Francúzsko.

● Záruka a servis

Výrobok bol starostlivo vyrobený v súlade s prísnyimi smernicami kvality a pred dodaním dôkladne otestovaný. V prípade materiálových alebo výrobných chýb máte zákonné práva voči predajcovi výrobku. Vaše zákonné práva nie sú žiadnym spôsobom obmedzené našou zárukou uvedenou nižšie.

Záruka na tento výrobok je 3 roky od dátumu nákupu. Záručná doba začína plynúť dátumom kúpy. Originál dokladu o kúpe si uschovajte na bezpečnom mieste, pretože tento doklad je potrebný ako dôkaz o kúpe.

Akékoľvek poškodenie alebo nedostatky prítomné už v čase nákupu je potrebné nahlásiť ihneď po vybalení výrobku.

Ak sa v priebehu 3 rokov od dátumu zakúpenia preukáže, že výrobok vykazuje chyby materiálu alebo spracovania, podľa vlastného uváženia Vám ho bezplatne opravíme alebo vymeníme. Záručná doba sa na základe poskytnutej záručnej reklamácie nepredlžuje. To platí aj pre vymenené alebo opravené diely.

Táto záruka je neplatná, ak bol výrobok poškodený alebo nesprávne používaný alebo udržiavaný.

Záruka sa vzťahuje na chyby materiálu a výrobné chyby. Táto záruka sa nevzťahuje na časti výrobku, ktoré podliehajú bežnému opotrebovaniu, a preto sa považujú za opotrebovateľné diely (napr. batérie, nabíjateľné batérie, hadice, atramentové kazety), ani na poškodenie krehkých častí, napr. spínačov alebo častí zo skla.

● Postup v prípade poškodenia v záruke

Na zaručenie rýchleho spracovania vašej požiadavky dodržte nasledujúce pokyny:

- o Pre všetky otázky majte pripravený pokladničný lístok a číslo výrobku (IAN 459236_2401) ako potvrdenie o kúpe.
- o Číslo výrobku nájdete na typovom štítku, gravúre, na prednej strane návodu (dole vľavo) alebo na nálepke na zadnej alebo spodnej strane výrobku.
- o Pri výskyte funkčných porúch alebo iných nedostatkov sa najprv telefonicky alebo e-mailom obráťte na ďalej uvedené servisné oddelenie.
- o Výrobok označený ako chybný následne môžete s priloženým dokladom o kúpe (pokladničným blokom) a uvedením, o aký druh nedostatku ide a kedy sa vyskytol, bezplatne zaslať na poskytnutú servisnú adresu.



Na stránke parkside-diy.com si môžete prezrieť a stiahnuť túto a mnohé ďalšie príručky. S týmto QR kódom prejdete priamo na stránku parkside-diy.com. Vyberte si svoju krajinu a pomocou masky vyhľadávania vyhľadávajte návody na obsluhu. Zadaním čísla výrobku (IAN) 459236_2401 prejdete na návod na obsluhu svojho výrobku.

● Servis

Conmetall Meister GmbH

Oberkamper Straße 39
Warenannahme Tor 3
42349 Wuppertal
NEMECKO
E-mail: cm@comei.info



IAN 459236_2401

Pre všetky otázky majte pripravený pokladničný doklad a číslo výrobku (IAN 459236_2401) ako dôkaz o kúpe.



Leyenda de pictogramas utilizados	Página 64
Introducción	Página 64
Uso adecuado.....	Página 64
Volumen de suministro y descripción de piezas.....	Página 64
Características técnicas.....	Página 65
Aviso sobre seguridad	Página 65
Montaje	Página 66
Utilización	Página 67
Regular altura.....	Página 67
Limpieza	Página 68
Almacenamiento	Página 68
Eliminación	Página 68
Garantía y asistencia	Página 68
Tramitación de la garantía.....	Página 69
Asistencia.....	Página 70

Leyenda de pictogramas utilizados

	Indicaciones de seguridad
	Instrucciones de uso

Caballete de altura regulable

● Introducción

Enhorabuena por la adquisición de su nuevo producto. Ha elegido un producto de alta calidad. Familiarícese con el producto antes de la primera puesta en funcionamiento. Lea detenidamente el siguiente manual de instrucciones y las indicaciones de seguridad. Utilice el producto únicamente como se describe a continuación y para las aplicaciones indicadas. Conserve estas instrucciones adecuadamente. En caso de transferir el producto a terceros, entregue también todos los documentos correspondientes.

● Uso adecuado

Este producto está indicado como caballete de trabajo para uso privado. Cualquier otro uso o modificación del producto no se considerará adecuado y podrá conllevar situaciones de peligro considerables. El fabricante no se hace responsable de los daños derivados de una utilización que no se corresponda con el uso previsto. Este producto no ha sido concebido para un uso comercial.

● Volumen de suministro y descripción de piezas

- 1 2 tornillos de cabeza redonda, incl. 2 arandelas y tuercas, M5 x 12mm
 - 2 2 tornillos con hueco hexagonal, incl. arandelas y tuercas M5 x 12mm
 - 3 8 tornillos de cabeza redonda, incl. 2 arandelas y tuercas, M6 x 35mm
 - 4 4 tornillos con hueco hexagonal, incl. arandelas y tuercas M8 x 40mm
 - 5 2 piezas laterales
 - 6 2 puntales de apoyo inferiores
 - 7 2 barras perforadas
 - 8 1 superficie de soporte
 - 9 1 puntal de apoyo intermedio
 - 10 2 pernos de seguridad
 - 11 Seguro de expansión, corto
 - 12 Seguro de expansión, largo
 - 13 Soporte de seguridad
- Manual de instrucciones

● Características técnicas







Capacidad máx. de carga: 200 kg
Altura de trabajo: aprox. entre 800 y 1300 mm
Peso: aprox. 5,8 kg



Aviso sobre seguridad

¡CONSERVE BIEN TODAS LAS INSTRUCCIONES DE SEGURIDAD PARA FUTURAS CONSULTAS!

-  **⚠ ¡ADVERTENCIA! ¡PELIGRO DE MUERTE Y DE ACCIDENTE PARA BEBÉS Y NIÑOS!** Nunca deje a los niños sin vigilancia con el material de embalaje. Existe peligro de asfixia por el material de embalaje. Los niños no suelen ser conscientes del peligro. Mantenga siempre el producto fuera del alcance de los niños. Este producto no es un juguete.
- Compruebe que el producto y todas las piezas se encuentran y funcionan correctamente después de la entrega y antes de usarlo por primera vez. No utilice el producto si está dañado bajo ningún concepto. En caso contrario los usuarios pueden sufrir lesiones.
- Nunca utilice un producto que esté dañado.
- ⚠ **¡CUIDADO!** ¡No deje a los niños sin vigilancia! ¡El producto no es un juguete ni sirve para escalar! Asegúrese de que nadie, en especial niños, trepen al producto o se apoyen en él. El producto puede perder su estabilidad y caer. Como consecuencia pueden producirse lesiones y/o daños.
-  **¡CUIDADO! ¡PELIGRO DE LESIONES!** Nunca utilice el producto a modo de escalera o similar.
-  **¡CUIDADO! ¡PELIGRO DE LESIONES!** Nunca se suba sobre el producto ni a la placa de trabajo.
-  Cuidese en todo momento de no sobrepasar nunca la carga permitida (ver “Características técnicas”).
-  Asegúrese de que el producto esté bien estable y que no pueda volcar. Esto podría ocasionar lesiones y/o daños en el producto.
- ⚠ **¡CUIDADO! ¡PELIGRO POR APRISIONAMIENTO!** Tenga cuidado con sus dedos al plegar y desplegar el producto.
-  Utilice el producto únicamente sobre superficies llanas y sólidas. En superficies no firmes o irregulares, como p. ej. la grava, pueden producirse corrimientos de la carga.

-  **¡CUIDADO! ¡PELIGRO DE LESIONES!** Nunca utilice el producto sobre suelos inclinados. Tanto el producto como las piezas de trabajo que se encuentren encima podrían volcar.
-  Asegúrese de que las patas de apoyo estén totalmente desplegadas y que los seguros de expansión [11] y [12] estén colocados mientras utiliza el producto. Solo de este modo se puede garantizar una sujeción correcta.
-  No vuelva a utilizar el producto si los dispositivos de seguridad y ajuste o las uniones (soldaduras) están dañados.
-  **¡CUIDADO! ¡PELIGRO DE LESIONES!** Asegúrese de que el suelo no esté mojado ni oleoso. El producto podría resbalar y caer.
-  Compruebe que las piezas o placas de trabajo no puedan deslizarse por la superficie de soporte [8]. Si fuese necesario, ase gúrelas.
-  Tenga cuidado de no cargar las piezas de trabajo por un solo lado. De lo contrario, la pieza de trabajo podría perder el equilibrio y caer.
- Elimine todas las impurezas como pintura húmeda, suciedad, aceites o nieve del producto.
- Utilice siempre dos caballetes para apoyar la pieza o placa mientras trabaja.
- No coloque cargas que sobresalgan lateralmente.
- No utilice este caballete multifunción como andamio.

● Montaje

Nota: Durante el montaje, asegúrese de que primero aprieta ligeramente los tornillos. Una vez haya terminado de montar completamente el producto, puede apretar firmemente los tornillos.

- Separe las patas de la pieza lateral [5]. Saque los pernos de seguridad [10] y coloque el seguro de expansión [12] sobre los pasadores de la otra pata. Introduzca la barra perforada [7] desde abajo en la pieza intermedia de la pieza lateral. Introduzca el perno de seguridad [10] en el orificio de la pieza lateral [5] para asegurar la barra perforada [7]. Compruebe que al menos salen tres orificios de la barra perforada [7] por arriba. Proceda del mismo modo en el lado contrario (fig. A).
- Asegúrese de que ambas barras perforadas [7] estén a la misma altura.
- Una el puntal de apoyo intermedio [9] a las piezas laterales [5] con ayuda del juego de tornillos [1] y [2] (fig. B).

- Utilice el juego de tornillos [2] en el lado donde se encuentra el seguro de expansión [11]. Utilice el juego de tornillos [1] en el otro lado. Una vez haya fijado los tornillos, coloque el seguro de expansión [11] sobre el tornillo. Repita este proceso en el lado opuesto para fijar el puntal de apoyo intermedio [9] (fig. C).
 - Una los puntales de apoyo inferiores [6] a la pata de la pieza lateral con ayuda del juego de tornillos [3]. Repita este proceso en el lado opuesto para fijar los puntales de apoyo inferiores [6] (fig. D).
 - Coloque la superficie de soporte [8] sobre la barra perforada [7] y fíjela con el juego de tornillos [4] (fig. E).
 - Ajuste el producto correctamente. Finalmente, apriete todos los tornillos.
- Nota:** Es necesario atornillar bien los puntales de apoyo [6] a las patas para una buena rigidez torsional del caballete.
- Gire ambos soportes de seguridad [13] de la superficie de soporte [8] hacia arriba (fig. F).

● Utilización

- ⚠ **¡CUIDADO! ¡PELIGRO DE LESIONES!** Asegúrese de que los seguros de expansión [11] y [12] estén colocados. Asegúrese, además, de que ambos caballetes tengan siempre la misma altura. Solo de este modo se puede garantizar una sujeción correcta.
- Utilice siempre dos caballetes para apoyar la pieza o placa mientras trabaja.
 - Compruebe que las piezas o placas de trabajo no puedan deslizarse por la superficie de soporte. Si fuese necesario, asegúrelas.
 - Tenga cuidado de no cargar las piezas de trabajo por un solo lado. De lo contrario, la pieza de trabajo podría perder el equilibrio y caer.
 - Despliegue completamente las patas de apoyo.
 - Compruebe que los dispositivos de seguridad y ajustes estén bien apretados.
 - Coloque la pieza de trabajo sobre la superficie de soporte [8].

● Regular altura

Con la ayuda del pasador de seguridad [10] puede ajustar la altura del producto.

- Retire la pieza o placa de trabajo del producto.
- Retire el perno de seguridad [10] y ajuste la altura del producto mediante la barra perforada [7].
- Asegure la posición volviendo a colocar el perno de seguridad [10].

● Limpieza

- Limpie el producto periódicamente con un paño seco sin pelusas.
- No utilice nunca productos de limpieza agresivos o corrosivos, ya que estos podrían deteriorar el producto.

● Almacenamiento

- Abra ambos seguros de expansión [11] y [12] y pliegue las patas cuando deje de necesitar el producto.
- Guarde el producto en un espacio seco y cerrado si no va a utilizarlo durante un período de tiempo prolongado.

● Eliminación

El embalaje está compuesto por materiales no contaminantes que pueden ser desechados en el centro de reciclaje local.

Para obtener información sobre las posibilidades de desecho del producto al final de su vida útil, acuda a la administración de su comunidad o ciudad.



El producto, incluidos los accesorios, y el material de embalaje son reciclables y están sujetos a la responsabilidad extendida del fabricante. Deséchelos por separado siguiendo la información ilustrada de recogida selectiva para un mejor tratamiento de los residuos. El logotipo Triman se aplica solo para Francia.

● Garantía y asistencia

El producto ha sido fabricado según normas de calidad exigentes y ha sido probado minuciosamente antes de la entrega. En caso de fallos de material o de fabricación, dispone de derechos legales frente al vendedor del producto. Nuestra garantía mencionada a continuación no restringe sus derechos legales de ningún modo.

La garantía para este producto es de 3 años a partir de la fecha de compra. La garantía empieza el día de la fecha de compra. Conserve el justificante de compra original en un lugar seguro, ya que este documento es necesario para demostrar la compra.

Todos los daños o defectos ya presente en el momento de la compra deben informarse inmediatamente tras desembalar el producto.

Si el producto presenta defectos de material o fabricación en los 3 años a partir de la fecha de compra, lo repararemos o sustituiremos, según nuestra elección, gratuitamente para usted. El período de garantía no se extiende por una reclamación de garantía aprobada. Esto también es aplicable a las piezas sustituidas y reparadas.

La garantía pierde su validez si el producto se daña o se utiliza o mantiene de forma inadecuada.

La garantía cubre defectos de material y fabricación. Esta garantía no cubre las piezas del producto sujetas a un uso y desgaste normal y, por lo tanto, consideradas piezas de desgaste (por ej. pilas, baterías, mangueras, cartuchos de tinta) ni los daños a las piezas frágiles, por ej. interruptores o piezas de cristal.

● Tramitación de la garantía

Para garantizar una rápida tramitación de su consulta, tenga en cuenta las siguientes indicaciones:

- o Para efectuar cualquier consulta, tenga a mano el tique de compra y el número del artículo (IAN 459236_2401) como justificante de compra.
- o El número de artículo figura en la placa de características del producto, en un grabado en el producto, en la portada de su manual (abajo a la izquierda) o en el adhesivo de la parte posterior o inferior del producto.
- o Si se producen fallos de funcionamiento o si se dan otras carencias, póngase primero en contacto telefónico o por correo electrónico con el departamento de atención al cliente indicado más abajo.
- o Los productos defectuosos se pueden enviar libres de franqueo a la dirección suministrada, adjuntando el comprobante de caja (ticket) e indicando el tipo de fallo, así como el momento en que se produjo.

o



En parkside-diy.com están disponibles para su lectura y descarga este y otros manuales. Este código QR le llevará directamente a parkside-diy.com. Seleccione su país y utilice la búsqueda para encontrar el manual de instrucciones. Introduzca el número de artículo (IAN) 459236_2401 para acceder a las instrucciones de uso de su artículo.

● Asistencia

Conmetall Meister GmbH

Oberkamper Str. 39
Warenannahme Tor 3
42349 Wuppertal
ALEMANIA
E-Mail: cm@comei.info

IAN 459236_2401

Para realizar cualquier consulta, tenga a mano el recibo y el número de artículo (IAN 459236_2401) como justificante de compra.



De anvendte piktogrammers legende	Side 72
Indledning	Side 72
Formålsbestemt anvendelse	Side 72
Beskrivelse af de enkelte dele og leveringens størrelse	Side 72
Tekniske data	Side 73
Sikkerhedshenvisninger	Side 73
Montage	Side 74
Ibrugtagning	Side 75
Højdeindstilling	Side 75
Rengøring	Side 75
Opbevaring	Side 75
Bortskaffelse	Side 76
Garanti og service	Side 76
Afvikling af garantisager.....	Side 77
Service	Side 77

De anvendte piktogrammers legende



Sikkerhedsanvisninger
Handlingsanvisninger

Højdejusterbar arbejdsbuk

● Indledning

Hjerteligt tillykke med købet af deres nye produkt. Du har besluttet dig for et produkt af høj kvalitet. Gør Dem fortrolig med apparatet inden første ibrugtagning. Læs derfor den efterfølgende brugsvejledning og sikkerhedsanvisningerne omhyggeligt. Brug kun produktet som beskrevet og kun til de angivne anvendelsesområder. Denne vejledning bør opbevares. Hvis De giver produktet videre til andre, skal alle dokumenter følge med.

● Formålsbestemt anvendelse

Produktet er beregnet som arbejdsbuk til privat brug. Andre anvendelser eller forandringer af produktet er ikke bestemmelsesmæssige og skjuler betydelige ulykkesfarer. For skader, som er opstået på grund af u hensigtsmæssig håndtering, hæfter producenten ikke. Produktet er ikke beregnet til den erhvervmæssige indsats.

● Beskrivelse af de enkelte dele og leveringsens størrelse

- 1 2x rundhovedskrue, inkl. 2 mellemlægsskiver, møtrik, M5 x 12 mm
 - 2 2x sekskantskrue, inkl. mellemlægsskive, møtrik, M5 x 12 mm
 - 3 8x rundhovedskrue, inkl. 2 mellemlægsskiver, møtrik, M6 x 35 mm
 - 4 4x sekskantskrue, inkl. mellemlægsskive, møtrik, M8 x 40 mm
 - 5 2x sidedel
 - 6 2x støtte forned
 - 7 2x hulliste
 - 8 1x underlagsstøtte
 - 9 1x midterstøtte
 - 10 2x sikringsstift
 - 11 Ekspansionssikring, kort
 - 12 Ekspansionssikring, lang
 - 13 Sikringsholder
- Betjeningsvejledning

● Tekniske data





Maks. bæreevne: 200kg
Arbejdshøjde: ca. 800 til 1300mm
Vægt: ca. 5,8kg



Sikkerhedshenvisninger

OPBEVAR ALLE SIKKERHEDSHENVISNINGER OG ANVISNINGER OMHYGGELIGT!

-  **⚠ ADVARSEL! LIVS- OG ULYKKESFARE FOR SMÅBØRN OG BØRN!** Lad aldrig børn være alene og uden opsyn i nærheden af emballagen. Der består kvælningsfare pga. emballagemateriale. Børn undervurderer hyppigt farerne. Hold altid børn på afstand af produktet. Produktet er ikke legetøj.
- Kontrollér produktet efter levering og inden den første brug, for at konstatere alle deles tilstand og funktion. Anvend produktet under ingen omstændighed, når det er beskadiget. Ellers består der risiko for tilskadekomst.
- Anvend ikke et beskadiget produkt.
- ⚠ **FORSIGTIG!** Lad børn ikke være uden opsyn! Produktet er ikke noget klatre- eller legeapparat! Sørg for at ingen personer og især ikke børn klatrer op på produktet eller læner sig op ad det. Produktet kan miste balancen og vælte. Personskader og/eller beskadigelser kan være følgen.
-  **FORSIGTIG! FARE FOR TILSKADEKOMST!** Anvend produktet aldrig som stige e.l.
-  **FORSIGTIG! FARE FOR TILSKADEKOMST!** Fastgør aldrig produktet eller arbejdspladen.
-  Sørg for at den tilladte bæreevne aldrig overskrides (se „Tekniske data“).
-  Sørg for at produktet står sikkert og ikke kan vælte omkuld. Det kan resultere i kvæstelser og/eller beskadigelser på produktet.
- ⚠ **FORSIGTIG! MANSNINGSFARE!** Vær opmærksom på deres fingre når De klapper produktet op og sammen.
-  Donkraften må kun benyttes på faste og jævne flader. På ikke fastgjorte og ujævne flader—som f.eks. skærvhjørner—kan det komme til udskridning af lasten.
-  **FORSIGTIG! FARE FOR TILSKADEKOMST!** Anvend produktet under ingen omstændighed på undergrunde med fald. Produktet samt eventuelle påliggende værkstykker kan vælte.

-  Sørg for at ständerbenene er klappet komplet fra hinanden og ekspansionssikringerne **11** og **12** er lagt an, når De anvender produktet. Kun sådan er en sikker stand garanteret.
-  Ved beskadiget sikrings- og indstillingsanordning eller svejsesøm, må produktet ikke anvendes mere.
-  **FORSIGTIG! FARE FOR TILSKADEKOMST!** Sørg for at undergrunden hverken er fugtig eller fyldt med olie. Produktet kan rutsje væk og vælte.
-  Sørg for at arbejdsstykkerne/arbejdspladen på underlagsstøtten **8** ikke kan rutsje væk. Sikre disse i givet fald.
-  Sørg for at De ikke belaster arbejdsstykkerne ensidigt. I modsat fald kan arbejdsstykket miste balancen og falde ned.
- Fjern alle tilsmudsninger, f.eks. våd farve, snas, olie eller sne, fra produktet.
- Anvend altid to arbejdsbukke, for at holde arbejdsstykkerne/arbejdspladen under arbejdet.
- Læg ikke belastning på, som rager ud over siderne.
- Denne universalbuk må ikke bruges som stilladsbuk.

● Montage

Henvisning: Sørg ved opbygningen for i første omgang kun at stramme skruerne let. Først når produktet er fuldstændigt opbygget, kan skruerne strammes helt.

- Træk sidedelens **5** ständerben fra hinanden. Træk sikringsstiften **10** ud og læg ekspansionssikringen **12** over bolten på det andet ben. Indsæt hullisten **7** i sidedelens midterdel fra neden. Stik sikringsstiften **10** gennem hullet i sidedelen **5**, for at sikre hullisten **7**. Sørg for, at mindst tre huller oppe på hullisten **7** rager ud. Gå frem på samme måde på den modsatliggende side (afbildning A).
- Sørg for at begge hullister **7** er på den samme højde.
- Forbind den midterste støtte **9** med begge sidedelene **5** med hjælp af skruesættet **1** og **2** (afbildning B).
- Anvend skruesættet **2** på den side, hvor ekspansionssikringen **11** befinder sig. På den anden side anvender De skruesættet **1**. Efter De har fastgjort skruerne, lægger De ekspansionssikringen **11** over skruen. Gentag skridtene på den modsatliggende side, for at fastgøre støtten **9** (afbildning C).
- Forbind støtten **6** fornedet med sidedelens ben med hjælp af skruesættet **3**. Gentag skridtene på den modsatliggende side, for at fastgøre støtten **6** fornedet (afbildning D).

- Læg underlagsstøtten [8] på hullisten [7] og fastgør den med skruesættet [4] (afbildning E).
- Indstil produktet korrekt. Stram derefter alle skrueerne.
Bemærk: Det er ikke nødvendigt at skruer stiverne [6] fast med benene, for at opnå en god vridningsstivhed af stilladsbukken.
- Sving begge underlagstøttens [8] sikringsholdere [13] opad (afbildning F).

● Ibrugtagning

⚠ FORSIGTIG! FARE FOR TILSKADEKOMST! Sørg for at ekspansionsikringerne [11] og [12] er lagt an. Sørg ligeledes for, at begge arbejdsbukke altid har den samme højde. Kun sådan er en sikker stand garanteret.

- Anvend altid to arbejdsbukke, for at holde arbejdsstykkerne/arbejdspladen under arbejdet.
- Sørg for at arbejdsstykkerne/arbejdspladen på underlagsstøtten ikke kan rutsje væk. Sikre disse i givet fald.
- Sørg for at De ikke belaster arbejdsstykkerne ensidigt. I modsat fald kan arbejdsstykket miste balancen og falde ned.
- Klap standerbenene komplet fra hinanden.
- Kontrollér om sikrings- og justeringsanordningerne sidder korrekt.
- Læg arbejdsstykket, som skal bearbejdes på underlagsstøtten [8].

● Højdeindstilling

Ved hjælp af sikkerhedsstiften [10] kan du justere produktets højde.

- Fjern arbejdsstykkerne/arbejdspladen fra produktet.
- Fjern sikkerhedsstiften [10] og højdeindstil hullisten [7].
- Sikre positionen, idet De sætter sikkerhedsstiften [10] ind igen.

● Rengøring

- Rengør produktet regelmæssigt med en tør frugfri klud.
- Anvend ikke nogen aggressive eller ætsende rengøringsmidler, da de kan beskadige produktet.

● Opbevaring

- Åben begge ekspansionsikringer [11] og [12] og klap standerbenene sammen igen, når De ikke har brug for produktet mere.
- Opbevar produktet i et tørt, lukket rum, når De ikke anvender det i længere tid.

● Bortskaffelse

Indpakningen består af miljøvenlige materialer, som De kan bortskaffe over de lokale genbrugssteder.

De får oplyst muligheder til bortskaffelse af det udtjente produkt hos deres lokale myndigheder eller bystyre.



Produktet og tilbehøret og emballagematerialer kan genbruges og er underlagt udvidet producentansvar. De skal bortskaffes separat. Følg de viste mærkater med sorteringsoplysninger, så de bortskaffes på en bedre måde. Triman-logoet gælder kun for Frankrig.

● Garanti og service

Produktet er blevet fremstillet efter strenge kvalitetsstandarder og kontrolleret nøje før udlevering. I tilfælde af materiale- eller produktionsfejl kan du i medfør af loven gøre krav gældende over for sælgeren af produktet. Dine lovmæssige rettigheder begrænses på ingen måde af den af os nedennævnte garanti.

Garantien på dette produkt gælder i 3 år regnet fra købsdatoen. Garantien gælder fra købsdatoen. Opbevar den originale kvittering et sikkert sted, da dette dokument forlanges forlagt som dokumentation for købet.

Alle skader eller mangler, der allerede forefindes på tidspunktet for købet, skal straks meddeles efter udpakningen af produktet.

Hvis der inden for 3 år regnet fra købsdatoen viser sig en materiale- eller produktionsfejl på produktet, reparerer eller udskifter vi det – efter vores valg – gratis for dig. Garantiperioden forlænges ikke som følge af et imødekommet krav om garanti. Dette gælder også for udskiftede og reparerede dele.

Denne garanti bortfalder, hvis produktet er blevet beskadiget eller anvendt og vedligeholdt forkert.

Garantien dækker materiale- og produktionsfejl. Denne garanti dækker hverken produktdele, der er udsat for normal slitage og derfor er at betragte som sliddele (f.eks. batterier, akkumulatorer, slanger, farvepatroner), eller skader på skrøbelige dele, f.eks. kontakter eller dele af glas.

● Afvikling af garantisager

For at kunne garantere en hurtig sagsbehandling af din forespørgsel, bedes du følge følgende anvisninger:

- Hav venligst kassebonen og varenummeret (IAN 459236_2401) klar ved alle henvendelser som dokumentation for købet.
- Varenummeret er angivet på typeskiltet, en indgravering, på forsiden af vejledningen (nederst til venstre) eller på et mærkat på bag- eller undersiden af produktet.
- Hvis der er funktionsfejl eller andre mangler, skal du først kontakte nedenstående serviceafdeling telefonisk eller via e-mail.
- Et produkt, der registreres som defekt, kan derefter gratis sendes til den oplyste serviceadresse med vedlæggelse af købsbeviset (kassebonen) og angivelse af, hvori manglen består, og hvornår den er opstået.



På parkside-diy.com kan du se og downloade denne og mange andre manualer. Med denne QR-kode kommer du direkte på parkside-diy.com. Vælg dit land og søg efter betjeningsvejledningen ved hjælp af søgefunktionen. Ved at indtaste varenummeret (IAN) 459236_2401 kommer du til betjeningsvejledningen af dit produkt.

● Service

Conmetall Meister GmbH

Oberkamper Str. 39
Warenannahme Tor 3
42349 Wuppertal
TYSKLAND
E-Mail: cm@comei.info

IAN 459236_2401



Opbevar kassebonen og artikelnummeret (IAN 459236_2401) som dokumentation for købet, så disse kan fremvises på forespørgsel.

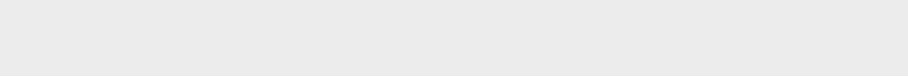



Legenda dei pittogrammi utilizzati	Pagina 80
Introduzione	Pagina 80
Utilizzo secondo la destinazione d'uso.....	Pagina 80
Descrizione dei componenti e contenuto della fornitura	Pagina 80
Dati tecnici	Pagina 81
Avvertenze in materia di sicurezza	Pagina 81
Montaggio	Pagina 82
Utilizzo	Pagina 83
Regolare l'altezza	Pagina 83
Pulizia	Pagina 83
Conservazione	Pagina 84
Smaltimento	Pagina 84
Garanzia e servizio	Pagina 84
Gestione dei casi in garanzia	Pagina 85
Servizio	Pagina 86

Legenda dei pittogrammi utilizzati

	Avvertenze di sicurezza
	Istruzioni per l'uso

Cavalletto pieghevole regolabile

● Introduzione

Congratulazioni per l'acquisto del vostro nuovo prodotto. Con esso avete optato per un prodotto di qualità. Familiarizzare con il prodotto prima di metterlo in funzione per la prima volta. A tale scopo, leggere attentamente le seguenti istruzioni d'uso e le avvertenze di sicurezza. Utilizzare il prodotto solo come descritto e per i campi di applicazione indicati. Conservare le presenti istruzioni. Consegnare tutta la documentazione in caso di cessione del prodotto a terzi.

● Utilizzo secondo la destinazione d'uso

Il prodotto è destinato all'utilizzo come cavalletto da lavoro in ambito privato. Altri tipi di impiego o modifiche del prodotto si intendono come non conformi alla destinazione d'uso e possono provocare incidenti gravi. In caso di danni causati da un utilizzo improprio del prodotto, il produttore non si assume alcuna responsabilità. Il prodotto non è destinato all'uso commerciale.

● Descrizione dei componenti e contenuto della fornitura

- 1 2x vite a testa rotonda, incl. 2 rondelle, dado, M5 x 12 mm
- 2 2x vite a esagono incassato, incl. rondelle, dado, M5 x 12 mm
- 3 8x vite a testa rotonda, incl. 2 rondelle, dado, M6 x 35 mm
- 4 4x vite a esagono incassato, incl. rondelle, dado, M8 x 40 mm
- 5 2x parte laterale
- 6 2x barra di supporto inferiore
- 7 2x listello forato
- 8 1x barra di appoggio
- 9 1x barra di supporto centrale
- 10 2x perno di bloccaggio
- 11 Dispositivo antichiusura, corto
- 12 Dispositivo antichiusura, lungo
- 13 Supporto di sicurezza
Manuale di istruzioni

● Dati tecnici



Portata massima:	200kg
Altezza di lavoro:	ca. da 800 a 1300mm
Peso:	ca. 5,8kg



Avvertenze in materia di sicurezza

CONSERVARE ACCURATAMENTE TUTTE LE INDICAZIONI E LE AVVERTENZE IN MATERIA DI SICUREZZA!

-  **⚠ ATTENZIONE! PERICOLO DI MORTE O DI INCIDENTE PER BAMBINI O INFANTI!** Non lasciare i bambini incustoditi con il materiale d'imballaggio. Sussiste un pericolo di soffocamento a causa del materiale dell'imballaggio. Spesso i bambini sottovalutano i pericoli. Tenere sempre il prodotto fuori dalla portata dei bambini. Il prodotto non è un giocattolo.
- Controllare lo stato e il funzionamento di tutti i componenti del prodotto dopo la consegna e prima di utilizzarlo per la prima volta. Non utilizzare in nessun caso il prodotto se danneggiato. Altrimenti sussiste il pericolo di lesioni.
- Non utilizzare mai un prodotto danneggiato.
- ⚠ **ATTENZIONE!** Evitare di lasciare i bambini non sorvegliati! Il prodotto non è un attrezzo per giocare o arrampicarsi! Assicurarsi che nessuno, in particolare i bambini, si arrampichi sul prodotto o si appoggi al prodotto stesso. Il prodotto potrebbe sbilanciarsi e ribaltarsi. Un'inosservanza delle indicazioni può causare pericolo di lesioni e/o danni.
-  **ATTENZIONE! PERICOLO DI LESIONI!** Non utilizzare mai il prodotto come scala o simili.
-  **ATTENZIONE! PERICOLO DI LESIONI!** Non salire mai sul prodotto o sul piano di lavoro.
-  Assicurarsi di non superare mai il carico consentito (vedi "Dati tecnici").
-  Assicurarsi che il prodotto sia collocato in modo sicuro e che non possa ribaltarsi. Ciò potrebbe provocare lesioni e/o danneggiamenti al prodotto.
- ⚠ **ATTENZIONE! PERICOLO DI SCHIACCIAMENTO!** Fare attenzione alle dita mentre si apre e si chiude il prodotto.
-  Utilizzare il prodotto soltanto su superfici solide e piane. In caso contrario, come ad es. su viottoli in ghiaia, è possibile che esso scivoli.

-  **ATTENZIONE! PERICOLO DI LESIONI!** Non utilizzare mai il prodotto su superfici inclinate. Il prodotto ed eventuali pezzi da lavoro ivi appoggiati potrebbero cadere.
-  Assicurarsi che le gambe di sostegno siano completamente aperte e che i dispositivi antichiusura [11] e [12] siano ben collegati quando si utilizza il prodotto. Solo in questo modo è garantito un appoggio sicuro.
-  Non utilizzare più il prodotto in caso di dispositivi di sicurezza o di bloccaggio oppure di saldature danneggiate.
-  **ATTENZIONE! PERICOLO DI LESIONI!** Assicurarsi che il pavimento non sia né umido né oleoso. Il prodotto può scivolare via e cadere.
-  Assicurarsi che i pezzi da lavorare/il piano di lavoro non possano scivolare dalla barra di appoggio [8]. Eventualmente fissarli bene.
-  Fare attenzione a non sovraccaricare i pezzi da lavorare su un solo lato. Altrimenti il pezzo da lavorare può sbilanciarsi e cadere.
- Eliminare tutte le impurità presenti sul prodotto, ad es. vernice umida, sporco, olio o neve.
- Utilizzare sempre due cavalletti da lavoro per appoggiare i pezzi da lavorare / il piano di lavoro.
- Non appoggiare pesi le cui estremità sporgano lateralmente.
- Non utilizzare questo cavalletto multiuso come cavalletto per impalcature.

● Montaggio

Nota: durante il montaggio assicurarsi di avvitare le viti solo leggermente in un primo momento. Una volta che il prodotto è completamente montato, avvitare saldamente le viti.

- Aprire le gambe della parte laterale [5]. Estrarre il perno di bloccaggio [10] e collocare il dispositivo antichiusura [12] sui bulloni situati sull'altra gamba. Inserire il listello forato [7] dal basso a metà della parte laterale. Inserire il perno di bloccaggio [10] nel foro della parte laterale [5] per assicurare il listello forato [7]. Assicurarsi che almeno tre fori fuoriescano in alto dal listello forato [7]. Procedere allo stesso modo per il lato opposto (fig. A).
- Assicurarsi che entrambi i listelli forati [7] si trovino alla stessa altezza.
- Collegare la barra di supporto [9] ad entrambe le parti laterali [5] mediante il set di viti [1] e [2] (fig. B).
- Utilizzare il set di viti [2] sul lato dove si trova il dispositivo antichiusura [11]. Sull'altro lato utilizzare il set di viti [1]. Dopo aver fissato le

viti, collocare il dispositivo antichiusura [11]. Ripetere i passaggi sul lato opposto per fissare la barra di supporto centrale [9] (fig. C).

- Collegare la barra di supporto inferiore [6] alla gamba della parte laterale mediante il set di viti [3]. Ripetere i passaggi sul lato opposto per fissare la barra di supporto inferiore [6] (fig. D).
- Collocare una barra di appoggio [8] sul listello forato [7] e fissare con il set di viti [4] (fig. E).
- Posizionare correttamente il prodotto. Successivamente riserrare tutte le viti.

Nota: è necessario avvitare saldamente le barre di supporto [6] con le gambe per ottenere una buona rigidità dell'avvitamento del cavalletto.

- Orientare entrambi i supporti di sicurezza [13] della barra di appoggio [8] verso l'alto (fig. F).

● Utilizzo

⚠ ATTENZIONE! PERICOLO DI LESIONI! Assicurarsi che i dispositivi antichiusura [11] e [12] siano ben collegati. Assicurarsi inoltre che entrambi i cavalletti da lavoro siano sempre sullo stesso livello. Solo in questo modo è possibile garantire un posizionamento sicuro.

- Utilizzare sempre due cavalletti da lavoro per appoggiare i pezzi da lavorare/il piano di lavoro.
- Assicurarsi che i pezzi da lavorare/il piano di lavoro non possano scivolare dalla superficie di appoggio. Eventualmente fissarli bene.
- Fare attenzione a non sovraccaricare i pezzi da lavorare su un solo lato. Altrimenti il pezzo da lavorare può sbilanciarsi e cadere.
- Aprire completamente le gambe di sostegno.
- Verificare che i dispositivi di sicurezza e di bloccaggio siano montati correttamente.
- Collocare il pezzo da lavorare sulla barra di appoggio [8].

● Regolare l'altezza

Con l'aiuto della sbarretta di sicurezza [10] è possibile regolare l'altezza del prodotto.

- Rimuovere i pezzi da lavorare/il piano da lavoro dal prodotto.
- Rimuovere il perno di bloccaggio [10] e regolare l'altezza del listello forato [7].
- Fissare la posizione reinserendo il perno di bloccaggio [10].

● Pulizia

- Pulire regolarmente il prodotto con un panno asciutto e privo di peli.
- Non utilizzare detergenti aggressivi o abrasivi che potrebbero danneggiare il prodotto.

● Conservazione

- Aprire entrambi i dispositivi antichiusura [11] e [12] e richiudere le gambe di sostegno quando non si necessita più il prodotto.
- Riporre il prodotto in un luogo asciutto e chiuso in caso di mancato utilizzo prolungato.

● Smaltimento

L'imballaggio è composto da materiali ecologici che possono essere smaltiti presso i siti di raccolta locali per il riciclo.

E' possibile informarsi circa le possibilità di smaltimento del prodotto usato presso l'amministrazione comunale o cittadina.



Il prodotto, i suoi accessori e i materiali di imballaggio sono riciclabili e soggetti alla responsabilità estesa del produttore. Per un migliore trattamento dei rifiuti, smaltirli separatamente seguendo i diversi simboli della raccolta differenziata. Il logo Triman è valido solamente per la Francia.

● Garanzia e servizio

Il prodotto è stato fabbricato accuratamente secondo severe direttive di qualità ed è stato controllato meticolosamente prima della consegna. In caso di difetti di materiale o fabbricazione l'acquirente può far valere diritti legali nei confronti del venditore. La nostra garanzia sotto riportata non costituisce alcun limite ai diritti legali dell'acquirente.

Questo prodotto è garantito per 3 anni con decorrenza dalla data di acquisto. La garanzia decorre dalla data d'acquisto. Conservare lo scontrino originale in un posto sicuro perché questo documento viene richiesto come prova dell'avvenuto acquisto.

Tutti i danni o difetti presenti già al momento dell'acquisto devono essere comunicati subito dopo l'apertura della confezione.

Se entro 3 anni dalla data di acquisto di questo prodotto si rileva un difetto di materiale o di fabbricazione, noi procederemo, a nostra discrezione, alla riparazione o sostituzione gratuite del prodotto o al rimborso del prezzo di acquisto. Un eventuale intervento in garanzia non

prolunga né rinnova il periodo di garanzia stesso. Ciò vale anche per le parti sostituite e riparate.

Questa garanzia decade in caso di danneggiamento oppure uso o manutenzione impropri del prodotto.

La prestazione in garanzia vale per difetti del materiale o di fabbricazione. Questa garanzia non si estende a componenti del prodotto esposti a normale logorio, che possono pertanto essere considerati come componenti soggetti a usura (esempio capacità della batteria, calcificazione, lampade, pneumatici, filtri, spazzole...).

La garanzia non si estende altresì a danni che si verificano su componenti delicati (esempio interruttori, batterie, parti realizzate in vetro, schermi, accessori vari) nonché danni derivanti dal trasporto o altri incidenti.

● Gestione dei casi in garanzia

Per garantire un rapido disbrigo della vostra richiesta, attenersi alle istruzioni di seguito riportate:

- o per qualunque richiesta conservare lo scontrino e il codice dell'articolo (IAN 459236_2401) come prova di acquisto.
- o il codice dell'articolo è riportato sulla targhetta identificativa presente sul prodotto, inciso su di esso, riportato sulla copertina delle istruzioni (in basso a sinistra) o sull'adesivo posizionato sul lato posteriore o inferiore del prodotto.
- o se si dovessero presentare errori di funzionamento o altri difetti, contattare dapprima il reparto di assistenza di seguito riportato, telefonicamente, o per e-mail.
- o è possibile inviare gratuitamente il prodotto difettoso all'indirizzo dell'assistenza clienti comunicato, allegando la ricevuta d'acquisto (scontrino) e indicando il tipo di difetto e il momento in cui tale difetto è comparso.



su parkside-diy.com potete visionare e scaricare queste istruzioni e molti altri manuali. Facendo la scansione del codice QR si accede direttamente a parkside-diy.com. Scegliere il proprio paese e attraverso il motore di ricerca cercare le istruzioni per l'uso. Inserendo il codice dell'articolo (IAN) 459236_2401 si accede alle istruzioni per l'uso del proprio articolo.

● Servizio

Conmetall Meister GmbH

Oberkamper Str. 39

Warenannahme Tor 3

42349 Wuppertal

GERMANIA

Correo electrónico: cm@comei.info

IAN 459236_2401

Per tutte le richieste si prega di conservare lo scontrino e il codice dell'articolo (IAN 459236_2401) come prova d'acquisto.



Az alkalmazott piktogramok jelmagyarázata.....	Oldal	88
Bevezető	Oldal	88
Rendeltetésszerű használat	Oldal	88
Alkatrészleírás és a csomag tartalma	Oldal	88
Műszaki adatok.....	Oldal	89
Biztonsági utasítások	Oldal	89
Összeszerelés	Oldal	90
Használat.....	Oldal	91
Magasság beállítása	Oldal	91
Tisztítás.....	Oldal	91
Tárolás	Oldal	92
Mentesítés	Oldal	92
Garancia és szerviz.....	Oldal	92
Garanciális ügyek lebonyolítása.....	Oldal	93
Szerviz.....	Oldal	93

Az alkalmazott piktogramok jelmagyarázata

	Biztonsági tudnivalók
	Kezelési utasítások

Magasságban állítható alátámasztó bak

● Bevezető

Gratulálunk új termékének vásárlása alkalmából. Ezzel egy magas minőségű termék mellett döntött. Az első üzembevetél előtt ismerkedjen meg a készülékkel. Ehhez figyelmesen olvassa el a következő Használati utasítást és a biztonsági tudnivalókat. A terméket csak a leírtak szerint és a megadott felhasználási területeken alkalmazza. Őrizze meg ezt az utasítást. A termék harmadik félnek történő továbbadása esetén mellékelje a termék a teljes dokumentációját is.

● Rendeltetésszerű használat

A termék privát használatra készült munkabak. Az ettől eltérő alkalmazás, vagy a termék átalakítása nem rendeltetésszerűnek minősül és jelentős balesetveszélyeket rejt magában. A gyártó nem vállal felelősséget a nem rendeltetésszerű használatból eredő károkért. A terméket nem közületi felhasználásra szánták.

● Alkatrészleírás és a csomag tartalma

- 1 2x kerekfejű csavar, beleértve 2 alátétet, anyákat, M5 x 12mm
- 2 2x hatszögletű csavar, beleértve az alátéteket, anyákat, M5 x 12mm
- 3 8x kerekfejű csavar, beleértve 2 alátétet, anyákat, M6 x 35mm
- 4 4x hatszögletű csavar, beleértve az alátéteket, anyákat, M8 x 40mm
- 5 2x oldalsó rész
- 6 2x alsó támasztórúd
- 7 2x lyukas lécs
- 8 1x áthidaló
- 9 1x középső támasztórúd
- 10 2x biztosító szög
- 11 nyitó biztosító, rövid
- 12 nyitó biztosító, hosszú
- 13 tartásbiztosító
használati útmutató







● Műszaki adatok





Max. teherbírás:	200kg
Munkamagasság:	kb. 800–1300mm
Súly:	kb. 5,8kg



Biztonsági utasítások

GONDOSAN ŐRIZZEN MEG MINDEN BIZTONSÁGI TUDNIVALÓT ÉS UTASÍTÁST!

-  **⚠ FIGYELMEZTETÉS! ÉLET- ÉS BALESETVESZÉLY KISGYEREKEK ÉS GYEREKEK SZÁMÁRA!** Soha ne hagyja a gyerekeket felügyelet nélkül a csomagolóanyaggal. A csomagolóanyagok fulladást okozhatnak. A gyerekek gyakran alábecsülik a veszélyeket. Tartsa a gyerekeket a terméktől mindig távol. A termék nem játékszer.
- Ellenőrizze a termék állapotát és az alakrészek működését a szállítás után és az első használat előtt. Ne használja a terméket, amennyiben azon sérülés jelei láthatók. Ellenkező esetben sérülésveszély fenyeget.
- Ne használjon sérült terméket.
- ⚠ **VIGYÁZAT!** Ne hagyja a gyermekeket felügyelet nélkül! A termék nem mászóka és nem játékszer! Gondoskodjon róla, hogy személyek, különösen gyermekek ne mászsanak fel a termékre, ill. ne támaszkodjanak rá. A termék megbillenhet és eldőlhethet. Sérülések és/vagy károsodások léphetnek fel.
-  **VIGYÁZAT! SÉRÜLÉSVESZÉLY!** A terméket tilos létrának vagy hasonlóknak használni.
-  **VIGYÁZAT! SÉRÜLÉSVESZÉLY!** Sose mászson fel a termékre vagy a munkalapra.
-  Ügyeljen arra, hogy a megengedett terhelést sose lépje túl (lásd „Műszaki adatok“).
-  Ügyeljen arra, hogy a terméke stabilan álljon és ne borulhasson fel. Sérülésveszély és/vagy a termék károsodása lehetnek a következmények.
- ⚠ **VIGYÁZAT! ZÚZÓDÁSI SÉRÜLÉS VESZÉLYE!** A termék szétnyitásakor és összecsukásakor ügyeljen az ujjaira.
-  A terméket csak szilárd és sima felületeken használja. Nem szilárd és egyenletlen felületeken – mint pl. kavicság – a teher elcsúszhat.

-  **VIGYÁZAT! SÉRÜLÉSVESZÉLY!** A terméket lejtős alapon használni szigorúan tilos. A termék, valamint a rajta lévő munkadarabok felborulhatnak.
-  Ügyeljen rá, hogy az állólábak teljesen ki legyenek nyitva és a nyitó biztosítók [11] és [12] rajta legyenek, amikor használja a terméket. Csak így biztosíthatja a stabil tartást.
-  Sérült biztosító- vagy állító alakrészeknél vagy hegesztési varratoknál ne használja a terméket.
-  **VIGYÁZAT! SÉRÜLÉSVESZÉLY!** Ügyeljen arra, hogy a talaj ne legyen nedves vagy olajos. A termék elcsúszhat és felborulhat.
-  Ügyeljen rá, hogy az áthidalón [8] lévő munkadarabok/ munkalapok ne tudjanak elcsúszni. Adott esetben biztosítsa ki őket.
-  Ügyeljen arra, hogy a munkadarabokat ne terhelje egyoldalon. Másképpen a munkadarab megbillenhet és leeshet.
- Távolítsa el a termékről az összes szennyeződést, mint pl. nedves festék, piszok, olaj vagy hó.
- Használjon mindig két munkabakot, hogy a munkadarabot / munkalapot munka közben megtartsa.
- Nem szabad csak az egyik oldalon terhelni.
- Ezt az univerzális bakot ne használja állványbakként.

● Összeszerelés

Tudnivaló: A felépítésénél ügyeljen rá, hogy a csavarokat először csak lazán húzza meg. Csak akkor húzza meg őket erősen, amikor a termék már teljesen fel van építve.

- Húzza szét az oldalrész [5] állólábait. Húzza ki a biztosító szöveget [10] és helyezze a nyitó (szétfeszítő) biztosítót [12] a másik lábon lévő csapszegek fölé. Alulról helyezze a lyukas léceket [7] az oldalrész középebe. Dugja a biztosító szöveget [10] a lyukon keresztül az oldalrészbe [5], hogy a lyukas léceket [7] kibiztosítsa. Ügyeljen rá, hogy a lyukas léceken [7] legalább három lyuk felül kiemelkedjen. Ugyanígy járjon le az ellenkező oldalon (A. ábra).
- Bizonyosodjon meg róla, hogy mindkét lyukas léceket [7] egyforma magasságban van.
- Kösse össze a középső támasztó rudat [9] a két oldalrésszel [5] a csavarszett [1] és [2] segítségével (B. ábra).
- Használja a csavar-szettet [2] azon az oldalon, ahol a nyitó biztosító [11] található. A másik oldalon használja a csavar-szettet [1]. Miután rögzített a csavarokat, fektesse a nyitó biztosítót [11] a

csavar fölé. Ismétlje meg a lépéseket a másik oldalon is, hogy a közepes támasztórudat [9] rögzítse (C ábra).

- Csavarozza össze az alsó támasztó rudat [6] az oldalrész lábaival a csavar-szett [3] segítségével. Ismétlje meg a lépéseket az másik oldalon is, hogy az alsó támasztórudakat [6] rögzítse (D ábra).
- Fektesse az áthidalót [8] a lyukas lécre [7] és erősítse fel a csavar-szettel [4] (E ábra).
- Állítsa be megfelelően a terméket. Végül húzzon szorosra minden csavart.

Tudnivaló: A támasztódúcokat [6] szorosan össze kell csavarozni a lábakkal, hogy a támasztóbak ne tudjon elcsavarodni.

- Fordítsa el az áthidaló [8] mindkét tartásbiztosítóját [13] felfelé (F ábra).

● Használat

⚠ **VIGYÁZAT! SÉRÜLÉSVESZÉLY!** Ügyeljen rá, hogy a nyitó biztosítók [11] és [12] rajta legyenek. Ügyeljen rá is, hogy mindkét munkabak mindig egyforma magas legyen. Csak így biztosíthatja a stabil tartást.

- Használjon mindig két munkabakot, hogy a munkadarabot/ munkalapot munka közben megtartsa.
- Ügyeljen rá, hogy az áthidaló felületén lévő munkadarabok/munkalapok ne tudjanak elcsúszni. Adott esetben biztosítsa ki őket.
- Ügyeljen arra, hogy a munkadarabokat ne terhelje egyoldalon. Másképpen a munkadarab megbillenhet és leeshet.
- Hajtsa teljesen szét az állólábakat.
- Ellenőrizze a biztosító- és állító alkatrészek helyes állását.
- Helyezze a megmunkálandó munkadarabot az áthidalóra [8].

● Magasság beállítása

A biztonsági stift [10] segítségével állíthatja a termék magasságát.

- Távolítsa el a munkadarabokat/munkalapokat a termékről.
- Távolítsa el a biztosító szöveget [10] és állítsa a lyukas léceket [7] magasra.
- Rögzítse a pozíciót úgy, hogy a biztosító szöveget [10] ismét visszahe-lyezi.

● Tisztítás

- Rendszeresen tisztítsa meg a terméket egy száraz és szőszmentes kendővel.
- Ne használjon agresszív vagy maró hatású tisztítószeret, mivel felsértheti a terméket.

● Tárolás

- Nyissa ki mindkét nyitó biztosítót [11] és [12] és csukja össze az állólábakat, amennyiben nem használja már a terméket.
- Tárolja a terméket száraz, zárt helyiségben, amennyiben hosszabb ideig nem használja.

● Mentésítés

A csomagolás környezetbarát anyagokból készült, amelyeket a helyi újrahasznosító helyeken adhat le ártalmatlanítás céljából.

A kiszolgált termék megsemmisítési lehetőségeiről lakóhelye illetékes önkormányzatánál tájékozódhat.



A termék, beleértve a tartozékokat és a csomagolóanyagokat is, újrahasznosítható, és a gyártó kiterjesztett felelőssége alá tartozik. A jobb hulladékkezelés érdekében az ábrán látható információk (szortírozási információk) alapján külön ártalmatlanítsa őket. A Triman-logó csak Franciaországra vonatkozik.

● Garancia és szervíz

A terméket gondosan, szigorú minőségi előírások betartásával gyártottuk, és a szállítás előtt gondosan ellenőriztük. Anyag- vagy gyártási hibák esetén a termék eladójával szemben törvényes jogok illetik meg. Az Ön törvényes jogait az általunk alább meghatározott garancia semmilyen módon nem korlátozza.

Erre a termékre 3 év garanciát adunk a vásárlás dátumától számítva. A garancia idő a vásárlás dátumával kezdődik. Biztonságos helyen őrizze meg az eredeti vásárlói bizonylatot, mert ez a dokumentum szükséges a vásárlás bizonyításához.

A vásárláskor fennálló károkat és hiányosságokat a termék kicsomagolása után haladéktalanul jelezze.

Ha ezen a terméken a vásárlástól számított 3 éven belül anyag- vagy gyártási hibát észlel, választásunk szerint ingyenesen megjavítjuk vagy kicseréljük a terméket. A garancia idő nem hosszabbodik meg a helyette nyújtott szavatossági igény által. Ez a kicserélt vagy javított alkatrészekre is érvényes.

A garancia megszűnik, ha a terméket megrongálták, ill. nem szakszerűen kezelték vagy végezték a karbantartást.

A garancia az anyag- és gyártási hibákra vonatkozik. Ez a garancia nem terjed ki azokra a termékalkatrészekre, amelyek normál kopásnak vannak kitéve, és ezért gyorsan kopó alkatrésznek minősülnek (pl. elemekre, akkumulátorokra, tömlőkre, tintapatronokra), illetve a törékeny alkatrészek sérülésére, pl. kapcsolókra vagy üveg alkatrészekre.

● Garanciális ügyek lebonyolítása

Ügyének gyors elintézése céljából kérjük, kövesse az alábbi útmutatásokat:

- Kérjük, kérdések esetére őrizze meg a pénztárblokkot és a cikkszámot (IAN 459236_2401) a vásárlás tényének igazolására.
- A cikkszámot leolvashatja a termék típus táblájáról, a terméken található gravírozásból, az útmutató címdaláról (balra lent), vagy a termék hátoldalán vagy az alsó oldalán lévő címkéről.
- Ha működési hiba vagy egyéb hiányosság lépne fel, akkor először telefonon vegye fel a kapcsolatot a következőkben megnevezett szervizosztállyal vagy küldjön e-mailt.
- Ha a szóban forgó termék meghibásodott, akkor a vásárlási bizonylat (pénztári blokk) mellékelésével, a hiba leírásával és a hiba keletkezési idejének a megadásával, portómentesen elküldheti az Önnek megadott szerviz címére.



Ezeket és számos más kézikönyvet megtekinthet és letölthet a parkside-diy.com oldalon. Ez a QR-kód közvetlenül a parkside-diy.com oldalra irányítja. Válassza ki az országot, és a keresési felület segítségével keresse ki a használati utasítást. Adja meg a cikkszámot (IAN) 459236_2401, hogy megtekinthesse a cikkhez tartozó használati utasítást.

● Szerviz

Conmetall Meister GmbH

Oberkamper Str. 39
Warenannahme Tor 3
42349 Wuppertal
NÉMETORSZÁG
E-Mail: cm@comei.info

IAN 459236_2401

Kérjük, kérdések esetére készítse elő a pénztárblokkot és a cikkszámot (IAN 459236_2401) a vásárlás tényének az igazolására.



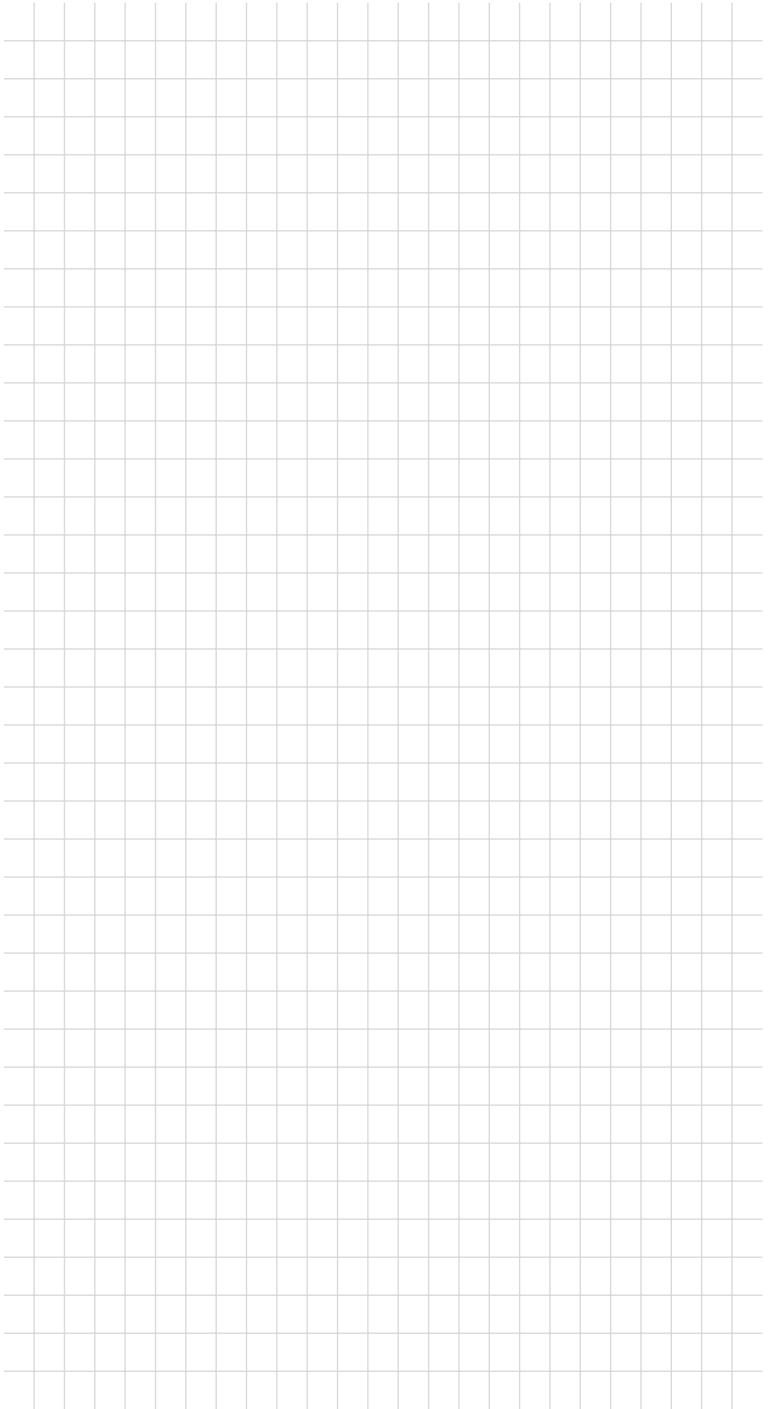

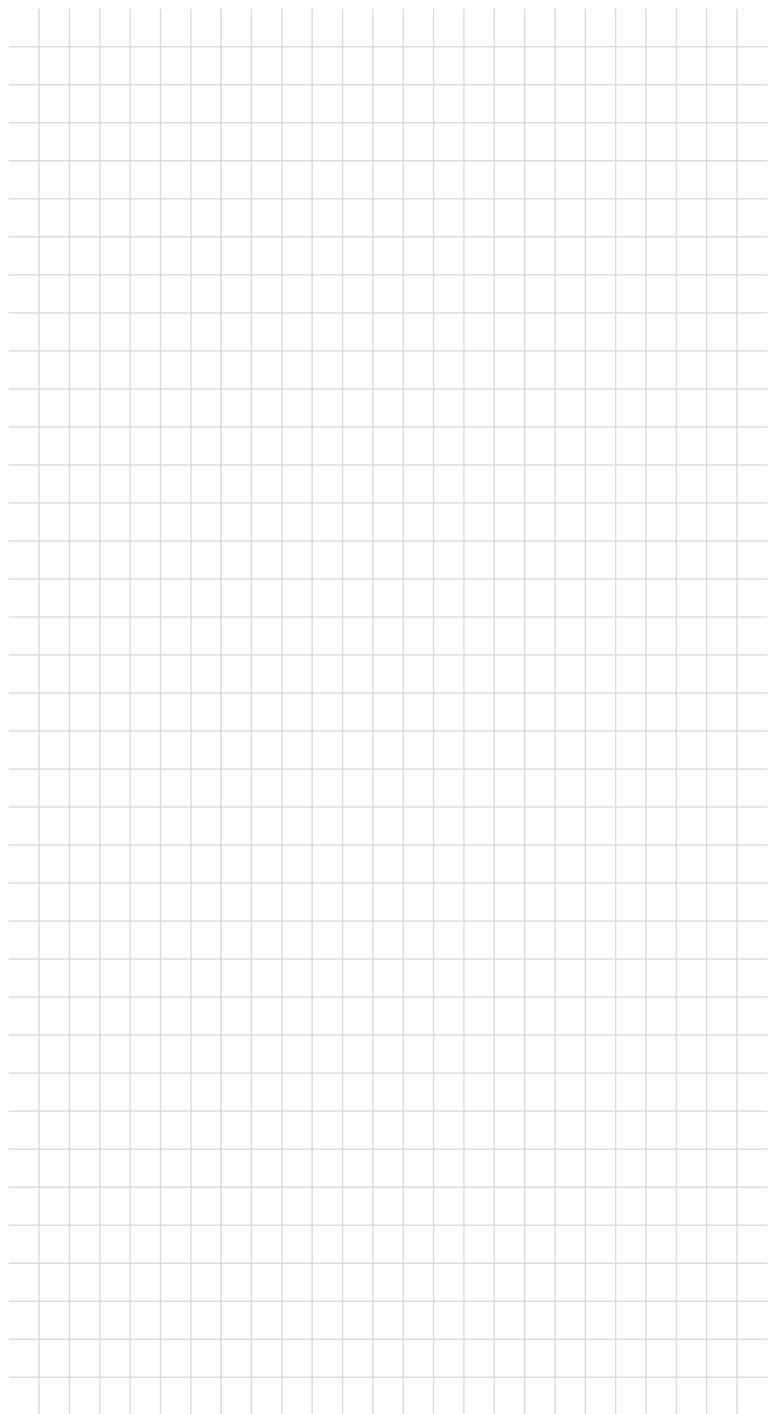

A

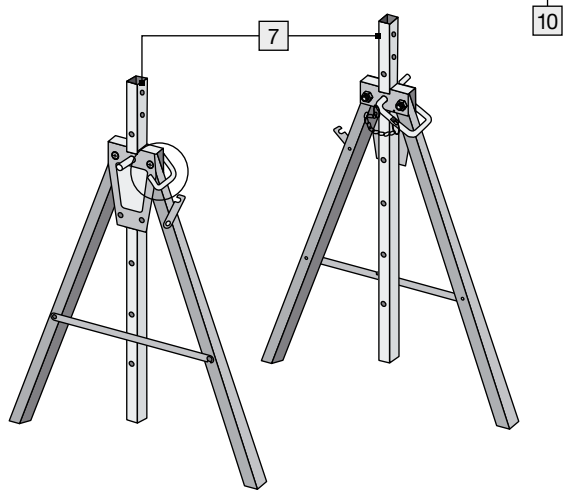
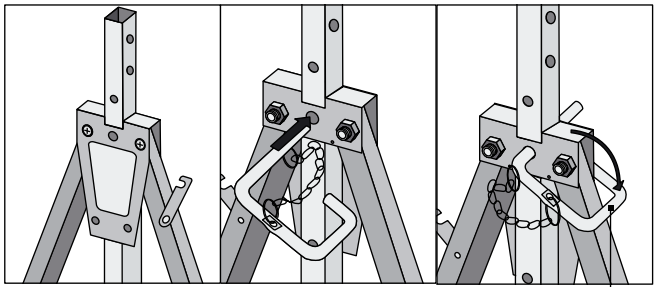
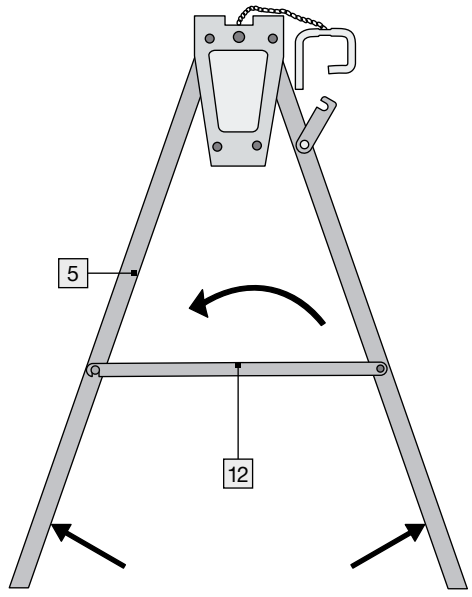

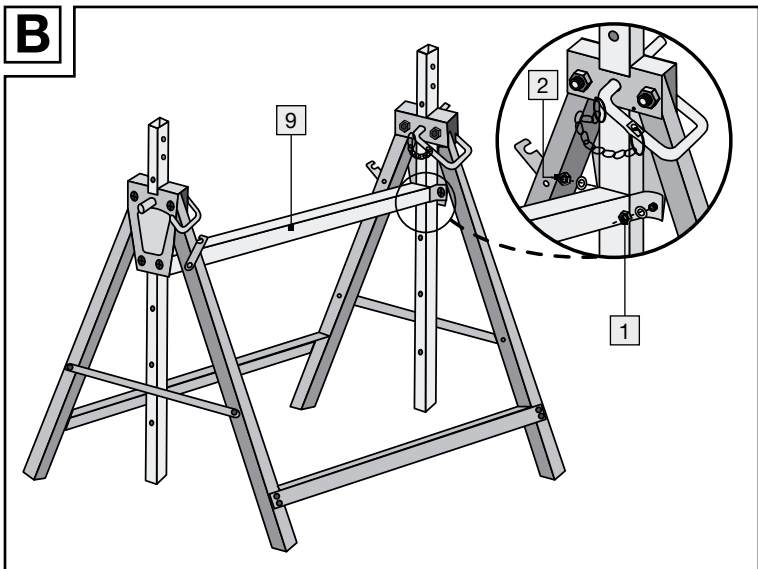
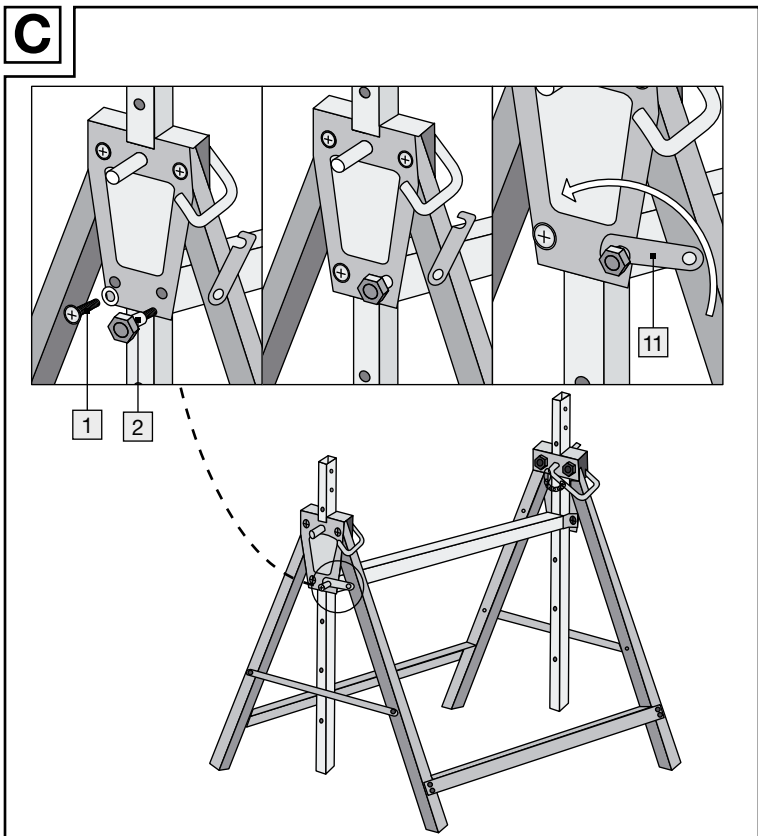
B**C**

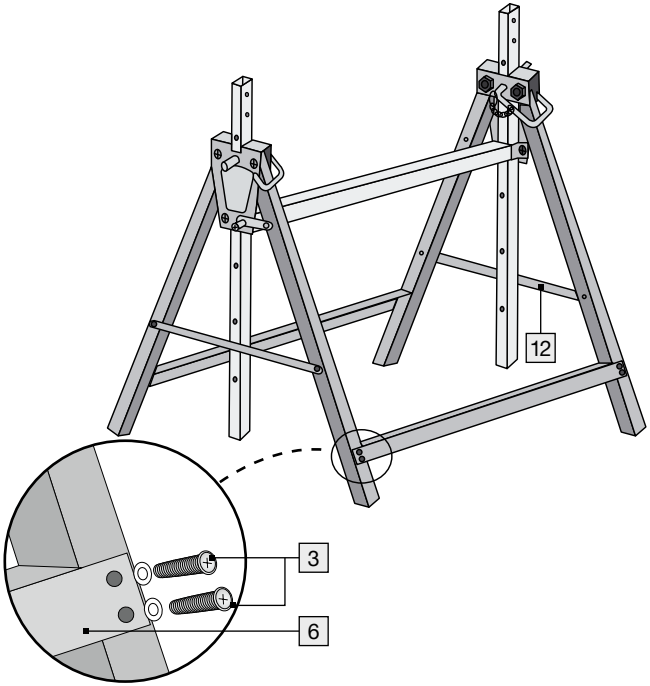
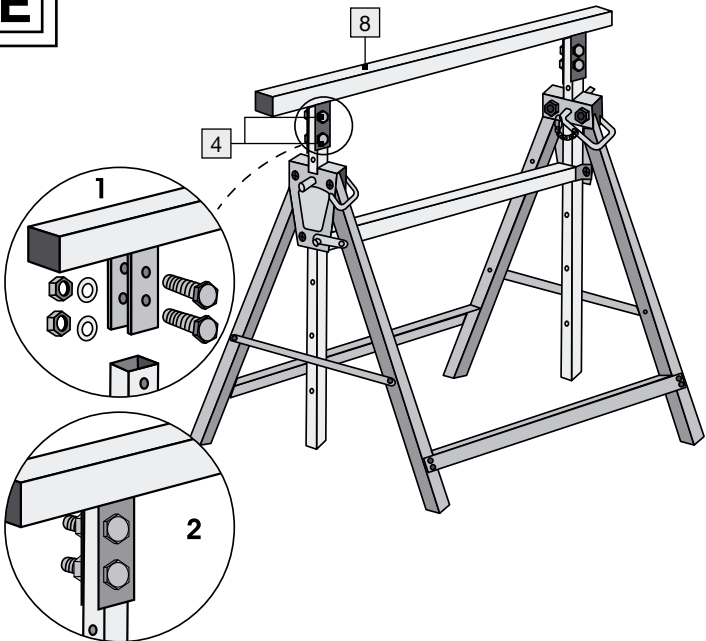
D**E**

F

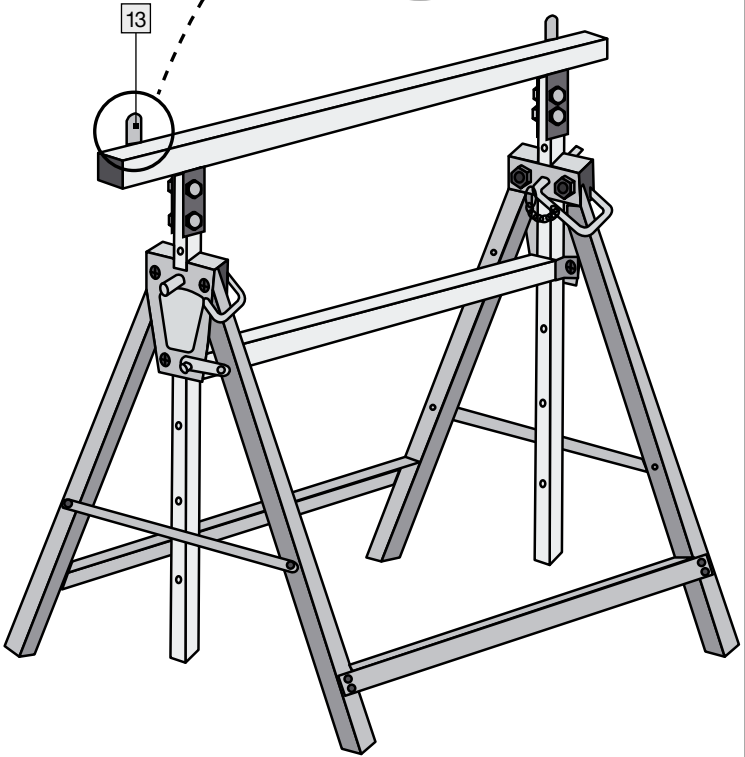
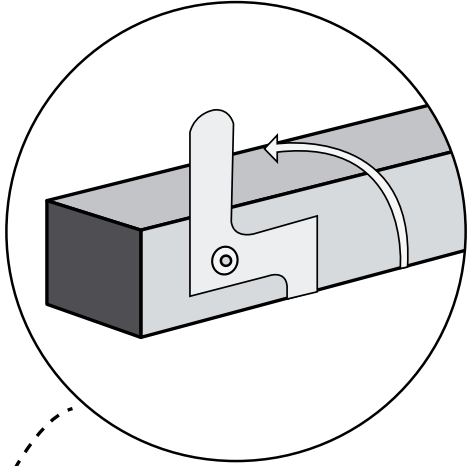

G

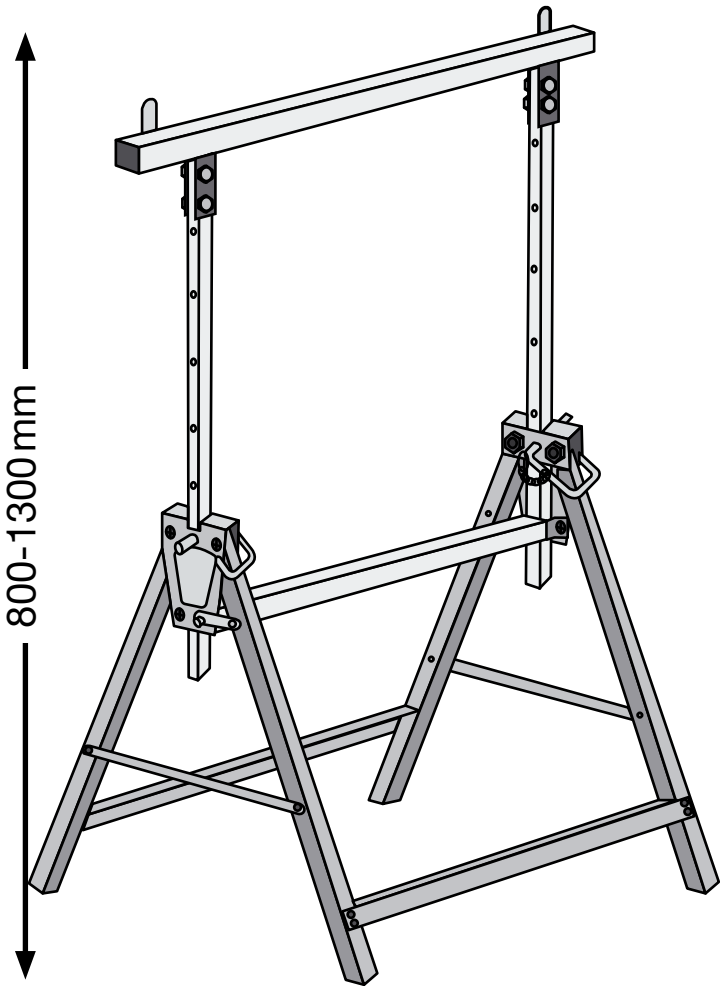

Conmetall Meister GmbH

Oberkamper Str. 39
42349 Wuppertal
GERMANY
E-Mail: cm@comei.info

Art.-Nr.: WU5258211-8

Stand der Informationen · Last Information
Update · Version des informations · Stand
van de informatie · Stan informacjī · Stav
informacjī · Stav informacjī · Estado de
las informaciones · Tilstand af information
Versione delle informazioni · Információk állása:
04/2024 · Ident.-No.: WU5258211-8042024-8



IAN 459236_2401

