

# SILVERCREST®



## GRILLE-PAIN STE 950 D1

FR

### GRILLE-PAIN

Mode d'emploi et consignes de sécurité

DE AT

### TOASTER

Bedienungsanleitung und Sicherheitshinweise

TARGA GMBH  
Coesterweg 45  
59494 Soest  
GERMANY

Version des informations - Stand der Informationen:  
06 / 2021 - Ident.-No.: STE 950 D1 062021-1

IAN 379825\_2101



IAN 379825\_2101

FR

**A**

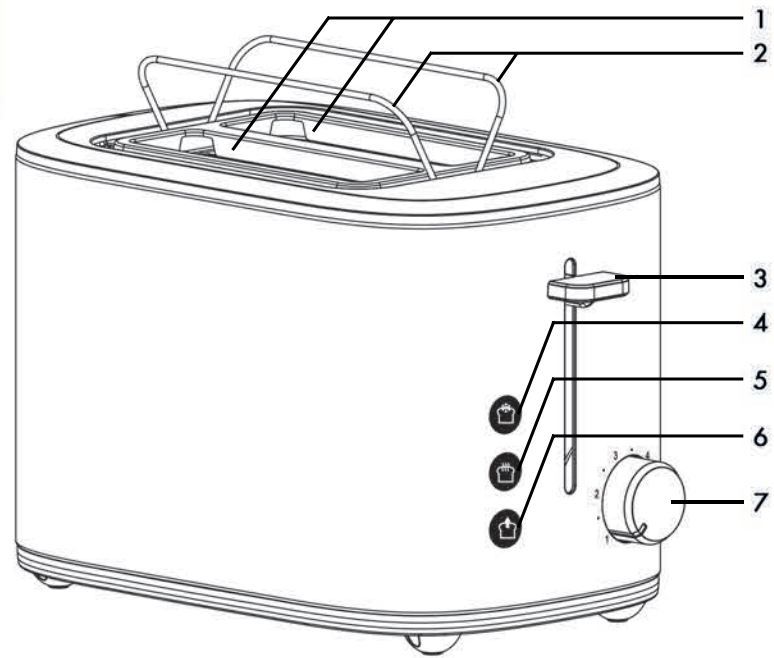

**B**

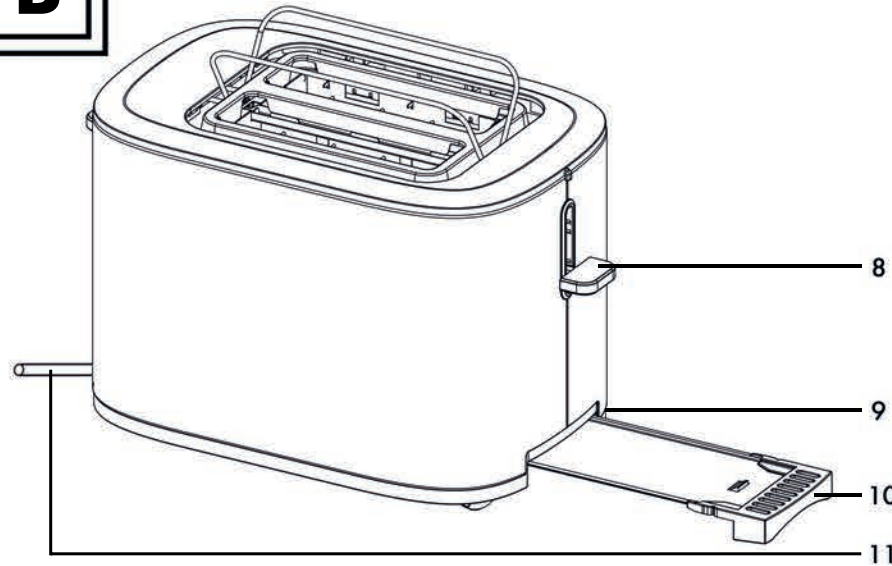

<b>Français.....</b>	<b>2</b>
<b>Deutsch.....</b>	<b>22</b>

## Table des matières

---

<b>1. Utilisation prévue .....</b>	<b>3</b>
<b>2. Contenu de l’emballage.....</b>	<b>3</b>
<b>3. Spécifications techniques .....</b>	<b>4</b>
<b>4. Instructions de sécurité .....</b>	<b>4</b>
<b>5. Droits d’auteur .....</b>	<b>9</b>
<b>6. Avant de commencer .....</b>	<b>9</b>
<b>7. Mise en route.....</b>	<b>9</b>
7.1 Première utilisation .....	10
7.2 Faire griller du pain.....	10
7.3 Utilisation du support pour viennoiseries.....	11
<b>8. Entretien/nettoyage .....</b>	<b>12</b>
8.1 Entretien .....	12
8.2 Nettoyage .....	13
<b>9. Stockage en cas de non-utilisation .....</b>	<b>13</b>
<b>10. Résolution des problèmes.....</b>	<b>14</b>
<b>11. Réglementation environnementale et informations sur la mise au rebut ....</b>	<b>15</b>
<b>12. Contact alimentaire.....</b>	<b>15</b>
<b>13. Avis de conformité.....</b>	<b>16</b>
<b>14. Informations relatives à la garantie et aux services .....</b>	<b>16</b>

---

## Félicitations !

En achetant le grille-pain SilverCrest STE 950 D1, dénommé ci-après « le grille-pain », vous avez choisi un produit de qualité.

Avant de l'utiliser, veuillez vous familiariser avec son fonctionnement et lire ce manuel d'utilisation avec la plus grande attention. Veuillez à respecter les consignes de sécurité et n'utilisez le grille-pain que de la manière décrite dans le manuel d'utilisation et pour les usages indiqués.

Conservez ce manuel d'utilisation dans un endroit sûr. Si vous cédez le grille-pain à quelqu'un d'autre, veuillez à lui remettre également tous les documents qui s'y rapportent.

---

## 1. Utilisation prévue

Ce grille-pain est conçu exclusivement pour faire griller des tranches de pain, viennoiseries et autres produits de boulangerie. Le grille-pain n'est pas conçu pour être utilisé à des fins professionnelles ou commerciales. Le grille-pain est uniquement destiné à un usage privé. Toute utilisation autre que celle mentionnée ci-dessus ne correspond pas à l'utilisation prévue. En outre, le grille-pain ne doit pas être utilisé à l'extérieur et sous des climats tropicaux. Ce grille-pain satisfait à toutes les normes et standards de conformité CE. En cas de modifications apportées au grille-pain et non approuvées par le fabricant, la conformité à ces normes ne sera plus garantie. Le fabricant ne pourra pas être tenu pour responsable des dommages ou dysfonctionnements pouvant résulter de ces modifications.



Veuillez respecter les réglementations et législations en vigueur dans le pays d'utilisation.

---

## 2. Contenu de l'emballage

- Grille-pain
- Ce manuel d'utilisation

Ce manuel d'utilisation inclut une couverture dépliant. L'intérieur de la couverture comporte une illustration du grille-pain avec des numéros. Voici la liste des éléments auxquels correspondent les numéros :

- 1 Fentes du grille-pain
- 2 Support pour viennoiseries
- 3 Levier de mise en marche
- 4 Touche Décongélation 
- 5 Touche Réchauffage 
- 6 Touche Arrêt 
- 7 Bouton de commande
- 8 Levier du support pour viennoiseries
- 9 Enrouleur de cordon (en-dessous)
- 10 Tiroir ramasse-miettes
- 11 Cordon d'alimentation

---

### 3. Spécifications techniques

---

Modèle	STE 950 D1
Alimentation	220-240 V- (CA), 50/60 Hz
Consommation électrique	820-980 W
Dimensions (L x H x P)	env. 16.7 x 18.3 x 30.5 cm
Poids	environ 1,2 kg

Les informations techniques et le design peuvent faire l'objet de modifications sans préavis.

---

### 4. Instructions de sécurité

---

Avant d'utiliser ce grille-pain pour la première fois, veuillez lire attentivement les remarques ci-dessous et tenir compte de tous les avertissements, même si vous avez l'habitude de manipuler des appareils électroniques. Conservez ce manuel d'utilisation en lieu sûr afin de pouvoir vous y reporter ultérieurement. Si vous vendez ou cédez ce grille-pain à une tierce personne, veuillez à lui remettre également le manuel d'utilisation. Le mode d'emploi fait partie intégrante du produit.



**DANGER !** Ce symbole et le mot « Danger » signalent la présence d'une situation potentiellement dangereuse. Si vous n'en tenez pas compte, vous vous exposez à des blessures graves, voire mortelles.



**AVERTISSEMENT !** Ce symbole et le mot « Avertissement » signalent des informations importantes à respecter pour garantir une utilisation sans risque de ce produit et la sécurité de ses utilisateurs.



**DANGER !** Attention, surfaces chaudes ! Ce symbole signale le risque de blessures ou de brûlures dû à la présence de surfaces chaudes sur le grille-pain.



Ce symbole signale la présence d'informations supplémentaires sur le sujet.

## Conditions de fonctionnement



Ce grille-pain n'est adapté qu'à un usage dans des espaces intérieurs secs.

Le grille-pain n'a pas été conçu pour fonctionner dans des environnements très poussiéreux, exposés à de fortes températures ou à une forte humidité (salles de bain, par exemple).

**⚠ DANGER !** Le grille-pain n'est pas conçu pour être utilisé avec une minuterie externe ou avec un système de commande à distance séparé. Ne laissez pas le grille-pain sans surveillance lorsqu'il est allumé. Risque d'incendie !

**⚠ DANGER !** Ce grille-pain peut être utilisé par les enfants de plus de 8 ans, par les personnes souffrant de handicaps physiques, sensoriels ou mentaux, ou qui ne possèdent pas les connaissances ou l'expérience nécessaires, à condition qu'ils soient supervisés ou qu'ils aient reçu les instructions nécessaires pour une bonne utilisation de l'appareil et qu'ils aient compris les risques existants. Les enfants ne doivent pas

jouer avec le grille-pain. Le nettoyage et l'entretien incombant à l'utilisateur ne doivent pas être effectués par les enfants, à moins qu'ils aient plus de 8 ans et qu'ils soient supervisés pendant ces opérations. Conservez les matériaux d'emballage hors de portée des enfants. Ils risqueraient de s'étouffer.

Ne laissez pas les enfants de moins de 8 ans s'approcher du grille-pain et de son cordon d'alimentation.

**⚠ DANGER !** En cas de fumée, d'odeur ou de bruit inhabituel, éteignez immédiatement le grille-pain et débranchez-le de la prise de courant. Si une telle situation se produit, cessez d'utiliser le grille-pain jusqu'à ce qu'il ait été inspecté par un service technique agréé. Ne respirez jamais la fumée provenant d'un appareil probablement en feu. Si vous avez accidentellement respiré de la fumée, consultez immédiatement un médecin. L'inhalation de fumée est dangereuse pour la santé.

**⚠ DANGER !** Ne touchez jamais le cordon d'alimentation ou le grille-pain lui-même avec les mains mouillées. Vous pourriez vous électrocuter !

**⚠ DANGER !** Branchez la fiche d'alimentation uniquement sur une prise de courant facile d'accès. Utilisez le grille-pain uniquement à la tension indiquée sur la plaque signalétique ! La plaque signalétique se situe sur le dessous du grille-pain. Aucune action de la part de l'utilisateur n'est requise pour régler le produit à 50 ou 60 Hz. Le produit s'ajuste automatiquement à 50 et à 60 Hz.





- 
- ⚠ DANGER !** Risque d'électrocution ! Ne mettez pas vos doigts ni des objets métalliques (par ex., une fourchette, un couteau, etc.) dans les fentes du grille-pain car les éléments chauffants sont alimentés en courant.
- ⚠ DANGER !** Ne couvrez pas le grille-pain lorsqu'il est utilisé. Risque d'incendie !
- ⚠ DANGER !** Placez toujours le grille-pain sur une surface plane et résistante à la chaleur, à bonne distance des sources de chaleur et matériaux combustibles, des liquides ou des gaz. Laissez un espace d'au moins 15 cm par rapport aux murs afin de prévenir les risques d'incendie !
- ⚠ DANGER !** Veillez à ne pas endommager le grille-pain afin d'éviter tout autre risque.
- ⚠ DANGER !** Veillez à ne pas placer de sources incandescentes (bougies allumées, etc.) sur le grille-pain ou à proximité. Risque d'incendie !
- ⚠ DANGER !** Ne laissez pas le grille-pain sans surveillance. Lorsque vous n'utilisez pas le grille-pain, éteignez-le et débranchez la fiche d'alimentation de la prise de courant. Attendez que le grille-pain ait complètement refroidi avant de le nettoyer. Risque d'incendie !
- ⚠ DANGER !** Avertissement : Risque d'incendie ! Le pain peut brûler. N'utilisez donc jamais le grille-pain à proximité de ou sous des matériaux inflammables tels que des rideaux. Ménagez un espace autour de l'appareil d'au moins 50 cm dans lequel il n'y a pas de matériaux inflammables et combustibles.

 **DANGER !** Si vous n'utilisez pas des tranches de pain de taille standard, vous risquez de vous brûler. Si les tranches de pain sont de taille plus petite ou de forme différente, vous risquez de toucher les pièces brûlantes du grille-pain au moment de les retirer.

 **AVERTISSEMENT !** N'exposez pas le grille-pain à des sources de chaleur directes (radiateurs, par exemple), à la lumière directe du soleil ou à une lumière artificielle intense. Évitez tout contact avec l'eau ou les liquides abrasifs, quelle que soit leur forme. N'utilisez pas le grille-pain à proximité d'une source d'eau. En particulier, n'immergez jamais le grille-pain dans un liquide et ne placez aucun récipient contenant des liquides, tel que des boissons ou des vases, sur le grille-pain ou à proximité. Veillez à ne pas exposer le grille-pain à des vibrations ou des chocs excessifs. N'introduisez pas de corps étrangers dans l'appareil. Sinon, le grille-pain pourrait être endommagé.

## **Cordon d'alimentation**

 **DANGER !** Tenez toujours le cordon d'alimentation par sa fiche et ne tirez jamais sur le cordon lui-même.

 **DANGER !** Veillez à ce que le cordon d'alimentation n'entre en contact avec aucune des surfaces chaudes du grille-pain.

 **DANGER !** N'utilisez jamais d'adaptateurs ou de rallonges non conformes aux normes de sécurité en vigueur dans votre pays et ne modifiez pas le cordon d'alimentation vous-même ! Si le cordon d'alimentation se trouve endommagé, il doit être

---

remplacé par le fabricant, son service client ou un technicien qualifié, afin d'éviter tout danger éventuel.

**⚠ AVERTISSEMENT !** Ne placez jamais le grille-pain, des meubles ou d'autres objets lourds sur le cordon d'alimentation et veillez à ce que le cordon ne se coince pas.

**⚠ AVERTISSEMENT !** Ne faites jamais de nœuds avec le cordon d'alimentation et ne le raccordez à aucun autre cordon. Le cordon d'alimentation doit être installé de façon à ne pas gêner le passage et à ce que l'on ne risque pas de trébucher dessus.

## 5. Droits d'auteur

---

L'ensemble du présent manuel d'utilisation est protégé par copyright et est fourni au lecteur uniquement à titre d'information. La copie des données et des informations, sans l'autorisation écrite et explicite préalable de l'auteur, est strictement interdite. Cela s'applique également à toute utilisation commerciale du contenu et des informations. Tous les textes et les illustrations sont à jour à la date d'impression. Ils peuvent faire l'objet de modifications sans préavis.

## 6. Avant de commencer

---

Sortez le grille-pain de l'emballage. Retirez tous les matériaux d'emballage et vérifiez que toutes les pièces sont complètes et intactes. Si un ou plusieurs composants manquent ou sont endommagés, veuillez contacter le fabricant.

## 7. Mise en route

---

**⚠ DANGER !** Placez le grille-pain sur une surface plane et résistante à la chaleur. Placez une plaque résistante à la chaleur entre la surface d'appui et le grille-pain si la surface elle-même est fragile.





 **DANGER !** Risque de brûlure ! Lorsque l'appareil est allumé, la température des surfaces exposées peut être très élevée. Touchez uniquement les boutons de commande du grille-pain.



 **DANGER !** Si vous n'utilisez pas des tranches de pain de taille standard, vous risquez de vous brûler. Si les tranches de pain sont de taille plus petite ou de forme différente, vous risquez de toucher les pièces brûlantes du grille-pain au moment de les retirer.

## 7.1 Première utilisation

- Branchez la fiche d'alimentation sur une prise de courant facile d'accès.
- Réglez le bouton de commande (7) sur « 6 » (réglage le plus haut).
- Faites fonctionner le grille-pain à vide trois fois de suite. Pour ce faire, abaissez le levier de mise en marche (3). Le voyant de la touche Arrêt (6) s'allume quand le grille-pain est en fonctionnement. Quand vous utilisez l'appareil pour la première fois, des odeurs ou une légère fumée peuvent être dégagées. Ce phénomène est normal et ne présente aucun danger. Ouvrez une fenêtre pour assurer une ventilation suffisante.

## 7.2 Faire griller du pain

-  Veuillez noter que l'utilisation de pains de différentes sortes, ainsi que l'épaisseur et l'humidité peuvent avoir une incidence sur le degré de brunissage. Il est conseillé de conserver le pain dans son emballage. Le pain tranché classique peut brûler si le degré de brunissage sélectionné est trop élevé. Sélectionnez un degré plus faible de brunissage, si possible.
  -  Le pain blanc sec brunit plus rapidement que le pain frais ou le pain complet.
  -  N'utilisez pas de tranches de pain trop épaisses ou trop grandes. Si une tranche de pain est restée coincée, débranchez le cordon d'alimentation de la prise de courant et laissez refroidir le grille-pain. Si nécessaire, relevez le levier de mise en marche (3) et retirez le pain.
  -  Réglez le bouton de commande (7) sur une position un peu plus faible si vous utilisez une seule fente du grille-pain (1).
- Branchez la fiche d'alimentation sur une prise de courant facile d'accès.
  - Réglez le degré de brunissage de votre choix à l'aide du bouton de contrôle (7). Vous pouvez régler le degré de brunissage en continu du niveau 1 (clair) au niveau 6 (foncé).
  - Placez le pain dans les fentes du grille-pain (1).



- Abaissez le levier de mise en marche (3). Le voyant de la touche Arrêt (6) s'allume quand le grille-pain est en fonctionnement.
  - Le pain est alors grillé. Le grille-pain s'éteint automatiquement dès que le degré de brunissage réglé est atteint. Le pain grillé est éjecté.
  - Retirez les tranches de pain grillées des fentes du grille-pain (1).
  - Nettoyez le grille-pain en suivant les instructions du chapitre « Nettoyage ».
-  Lorsque le grille-pain est utilisé, vous pouvez appuyer sur la touche Arrêt (6) avant la fin pour l'interrompre. Le pain grillé est alors éjecté.
-  Après avoir appuyé sur le levier de mise en marche (3), appuyez sur la touche Réchauffage (5) pour chauffer le pain. Le voyant de la touche Réchauffage (5) s'allume. Cela permet simplement de réchauffer le pain et non de le griller.
-  Après avoir appuyé sur le levier de mise en marche (3), appuyez sur la touche Décongélation (4) pour décongeler et faire griller du pain congelé. Le voyant de la touche Décongélation (4) s'allume. Notez que le degré de brunissage peut varier légèrement par rapport au pain non surgelé.

### 7.3 Utilisation du support pour viennoiseries

 **DANGER !** Risque de brûlure ! N'essayez pas de faire griller du pain dans les fentes du grille-pain (1) alors que vous utilisez déjà le support pour viennoiseries (2). Le pain pourrait rester coincé, ce qui entraînerait des brûlures ou des dommages matériels.

Utilisez toujours le support pour viennoiseries (2) pour les viennoiseries ou autres produits de boulangerie plus grands. Ne placez jamais de viennoiseries ou autres produits de boulangerie plus grands directement sur le grille-pain.

- Abaissez le levier du support pour viennoiseries (8) pour déplier le support pour viennoiseries (2).
- Branchez la fiche d'alimentation sur une prise de courant facile d'accès.
- Réglez le degré de brunissage de votre choix à l'aide du bouton de contrôle (7). Vous pouvez régler le degré de brunissage en continu du niveau 1 (clair) au niveau 6 (foncé). Nous vous recommandons d'utiliser le degré de brunissage 1.
- Placez les viennoiseries ou autres produits de boulangerie sur le support pour viennoiseries (2).

- Abaissez le levier de mise en marche (3). Le voyant de la touche Arrêt (6) s'allume quand le grille-pain est en fonctionnement.
  - Les viennoiseries ou les produits de boulangerie sont maintenant grillés. Le grille-pain s'éteint automatiquement dès que le degré de brunissage réglé est atteint.
  - Retirez les viennoiseries ou autres produits de boulangerie du support pour viennoiseries (2).
  - Relevez le levier du support pour viennoiseries (8) pour replier le support pour viennoiseries (2).
  - Nettoyez le grille-pain en suivant les instructions du chapitre « Nettoyage ».
-  Lorsque le grille-pain est utilisé, vous pouvez appuyer sur la touche Arrêt (6) avant la fin pour l'interrompre.
-  Faites griller les viennoiseries ou produits de boulangerie des deux côtés pour un brunissage homogène.

---

## 8. Entretien/nettoyage

---

### 8.1 Entretien

 **DANGER !** Des opérations de maintenance sont nécessaires si le grille-pain a été endommagé, par exemple si du liquide a pénétré à l'intérieur de l'appareil, si ce dernier a été exposé à la pluie ou à l'humidité, s'il ne fonctionne pas normalement ou s'il est tombé. En cas de fumée, d'odeur ou de bruit inhabituel, éteignez immédiatement le grille-pain et débranchez-le de la prise de courant. Si une telle situation se produit, cessez d'utiliser le grille-pain jusqu'à ce qu'il ait été inspecté par un service technique agréé. Les opérations de réparation doivent exclusivement être réalisées par un personnel technique qualifié. N'ouvrez jamais le boîtier du grille-pain.

## 8.2 Nettoyage

**⚠ DANGER !** Débranchez la fiche d'alimentation de la prise de courant avant de commencer à nettoyer l'appareil, afin d'éviter tout risque d'électrocution !

**⚠ DANGER !** Attendez que le grille-pain ait refroidi. Sinon, vous risqueriez de vous brûler !

**⚠ DANGER !** N'immergez jamais le grille-pain dans l'eau afin d'éviter tout risque d'électrocution !

Pour nettoyer le boîtier, utilisez un chiffon légèrement humide. N'utilisez jamais de solvants ou de détergents qui pourraient endommager le plastique.

Retirez et videz le tiroir ramasse-miettes (10). Si nécessaire, nettoyez le tiroir ramasse-miettes (10) avec un chiffon légèrement humide. Remettez en place le tiroir ramasse-miettes (10) en le poussant jusqu'à ce que vous entendiez qu'il s'enclenche correctement.

## 9. Stockage en cas de non-utilisation

Lorsque vous ne souhaitez pas utiliser le grille-pain, débranchez la fiche d'alimentation de la prise de courant. Enroulez le cordon d'alimentation (11) dans le sens indiqué autour de l'enrouleur de cordon (9) situé sous le grille-pain. Rangez le grille-pain dans un endroit propre et sec, à l'abri de la lumière directe du soleil.

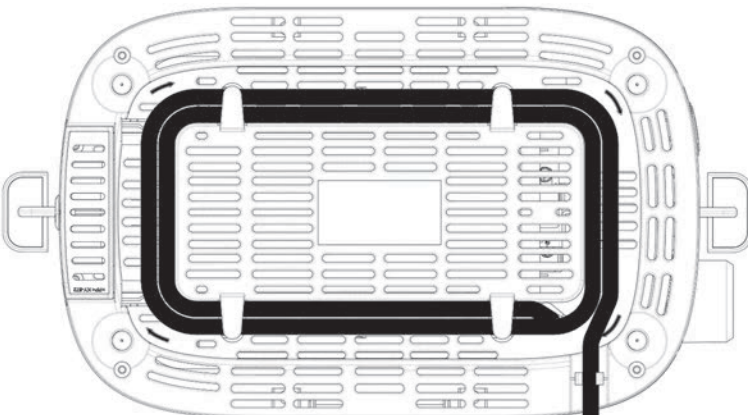

## 10. Résolution des problèmes

---

**Le grille-pain ne fonctionne pas ou le levier de mise en marche (3) ne s'enclenche pas.**

- Vérifiez que la fiche d'alimentation est correctement insérée dans la prise de courant.

**Le pain n'est pas assez grillé.**

- Vérifiez le réglage du bouton de commande (7) et augmentez le degré de brunissage si nécessaire.

**Le pain est trop grillé.**

- Vérifiez le réglage du bouton de commande (7) et diminuez le degré de brunissage si nécessaire.

**Le pain n'est pas éjecté ou reste coincé.**

- Le pain est trop épais. Les tranches de pain ne doivent pas être trop épaisses.
- Si du pain reste coincé dans la fente du grille-pain (1), essayez de relever délicatement le levier de mise en marche (3) pour retirer le pain de la fente du grille-pain (1).
- Si vous ne parvenez pas à retirer le pain, procédez comme suit :
  - Débranchez tout d'abord la fiche d'alimentation de la prise de courant. Vous pourriez vous électrocuter !
  - Attendez que le grille-pain ait refroidi. Il présente un risque de brûlure !
  - Vous pouvez maintenant mettre vos doigts dans la fente du grille-pain (1) pour décoincer le pain et le retirer.



## 11. Réglementation environnementale et informations sur la mise au rebut



Les appareils portant ce symbole sont soumis à la directive européenne 2012/19/EU. Les appareils électriques ou électroniques usagés ne doivent en aucun cas être jetés avec les déchets ménagers, mais déposés dans des centres de collecte officiels. Protégez l'environnement et préservez votre santé en recyclant correctement les appareils usagés. Pour plus d'informations sur les normes de mise au rebut et de recyclage en vigueur, contactez votre mairie, vos services locaux de gestion des déchets ou le magasin où vous avez acheté l'appareil.



Les matériaux d'emballage doivent être mis au rebut de manière respectueuse de l'environnement. Les cartons d'emballage peuvent être déposés dans des centres de recyclage du papier ou dans des points de collecte publics destinés au recyclage. Tous les films ou plastiques contenus dans l'emballage doivent être déposés dans des points de collecte publics.



Veuillez tenir compte des marquages présents sur le matériau d'emballage lors de sa mise au rebut. Il comporte des abréviations (a) et des numéros (b), qui ont la signification suivante :

1-7 : plastique / 20-22 : papier et carton / 80-98 : matériaux composites



Uniquement pertinent pour la France:

Le produit est recyclable, il est soumis à la responsabilité du fabricant et doit être collecté séparément.

## 12. Contact alimentaire



Ce symbole désigne les produits dont la composition physique et chimique a été testée et prouvée non dangereuse pour la santé en cas d'utilisation en contact avec des denrées alimentaires, conformément aux exigences du Règlement CE N° 1935/2004.

### 13. Avis de conformité

---



Le produit est conforme aux exigences des directives européennes et nationales applicables. La preuve de la conformité a été fournie. Le fabricant possède les déclarations et la documentation correspondantes.



Le produit est conforme aux exigences des directives nationales applicables de la République de Serbie.



Ce produit est conforme aux dispositions des directives nationales en vigueur de la Grande-Bretagne.

La déclaration de conformité UE complète est disponible en téléchargement depuis le lien suivant : [https://www.targa.gmbh/downloads/conformity/379825\\_2101.pdf](https://www.targa.gmbh/downloads/conformity/379825_2101.pdf)

### 14. Informations relatives à la garantie et aux services

---

#### Garantie de TARGA GmbH



Cher client, chère cliente,

La garantie accordée sur ce produit est de trois ans à partir de la date d'achat. En cas de vice sur ce produit, vous disposez de droits que vous pouvez faire valoir vis-à-vis du vendeur du produit. L'exercice de ces droits n'est pas limité par notre garantie exposée ci-après.

#### Conditions de garantie

La période de garantie commence à la date d'achat. Merci de conserver soigneusement le ticket de caisse d'origine. Il vous sera demandé comme preuve d'achat. Si un vice matériel ou de fabrication survient dans les trois ans qui suivent la date d'achat de ce produit, le produit sera réparé ou remplacé gratuitement, le choix restant à notre discrétion.

#### Période de garantie et droits résultant de vices

La période de garantie n'est pas prolongée en cas de son exercice. La même chose s'applique pour les pièces remplacées et réparées. Les dégâts et vices éventuellement présents dès l'achat doivent être signalés immédiatement dès le déballage. Une fois la période de garantie écoulee, toute réparation est payante.

---

## **Prestations incluses dans la garantie**

L'appareil a été fabriqué selon des directives qualité strictes et a été soigneusement contrôlé avant d'être livré. La garantie s'applique aux défauts matériels ou de fabrication. Cette garantie ne s'étend pas aux pièces soumises à une usure normale et qui peuvent donc être considérées comme des pièces d'usure, ni aux dégâts sur les pièces fragiles comme p. ex. les interrupteurs, les piles rechargeables ou les pièces en verre. Cette garantie est invalidée si le produit est endommagé, est utilisé ou entretenu de manière inappropriée. Pour assurer une utilisation conforme du produit, toutes les instructions indiquées dans le mode d'emploi doivent être soigneusement respectées. Les utilisations et manipulations non conseillées dans le mode d'emploi ou qui font l'objet d'un avertissement doivent impérativement être évitées. Ce produit est destiné exclusivement à une utilisation privée et non commerciale. La garantie prend fin en cas de manipulation abusive et inappropriée, de recours à la force et d'interventions qui ne sont pas effectuées par notre service technique autorisé. La réparation ou le remplacement du produit ne prolonge pas d'autant la période de garantie.

## **Processus d'application de la garantie**

Afin de permettre un traitement rapide de votre demande, nous vous prions de suivre les indications suivantes :

- Avant de mettre votre produit en service, merci de lire avec attention la documentation jointe. Si un problème survient qui ne peut être résolu de cette manière, merci de vous adresser à notre assistance téléphonique.
- Pour toute demande, ayez la référence de l'article et si disponible, le numéro de série, à portée de main pour apporter la preuve de votre achat.
- S'il est impossible d'apporter une solution par téléphone, notre assistance téléphonique organisera une intervention technique en fonction de l'origine de la panne.

Indépendamment de la garantie commerciale souscrite, le vendeur reste tenu des défauts de conformité du bien et des vices rédhibitoires dans les conditions prévues aux articles L217-4 à L217-13 du Code de la consommation et aux articles 1641 à 1648 et 2232 du Code Civil.

## **Article L217-16 du Code de la consommation**

Lorsque l'acheteur demande au vendeur, pendant le cours de la garantie commerciale qui lui a été consentie lors de l'acquisition ou de la réparation d'un bien meuble, une remise en état couverte par la garantie, toute période d'immobilisation d'au moins sept jours vient s'ajouter à la durée de la garantie qui restait à courir. Cette période court à compter de la demande d'intervention de l'acheteur ou de la mise à disposition pour réparation du bien en cause, si cette mise à disposition est postérieure à la demande d'intervention.

### **Article L217-4 du Code de la consommation**

Le vendeur livre un bien conforme au contrat et répond des défauts de conformité existant lors de la délivrance.

Il répond également des défauts de conformité résultant de l'emballage, des instructions de montage ou de l'installation lorsque celle-ci a été mise à sa charge par le contrat ou a été réalisée sous sa responsabilité.

### **Article L217-5 du Code de la consommation**

Le bien est conforme au contrat :

1° S'il est propre à l'usage habituellement attendu d'un bien semblable et, le cas échéant :

- s'il correspond à la description donnée par le vendeur et posséder les qualités que celui-ci a présentées à l'acheteur sous forme d'échantillon ou de modèle ;
- s'il présente les qualités qu'un acheteur peut légitimement attendre eu égard aux déclarations publiques faites par le vendeur, par le producteur ou par son représentant, notamment dans la publicité ou l'étiquetage ;

2° Ou s'il présente les caractéristiques définies d'un commun accord par les parties ou être propre à tout usage spécial recherché par l'acheteur, porté à la connaissance du vendeur et que ce dernier a accepté.

### **Article L217-12 du Code de la consommation**

L'action résultant du défaut de conformité se prescrit par deux ans à compter de la délivrance du bien.

### **Article 1641 du Code civil**

Le vendeur est tenu de la garantie à raison des défauts cachés de la chose vendue qui la rendent impropre à l'usage auquel on la destine, ou qui diminuent tellement cet usage que l'acheteur ne l'aurait pas acquise, ou n'en aurait donné qu'un moindre prix, s'il les avait connus.

### **Article 1648 1er alinéa du Code civil**

L'action résultant des vices rédhibitoires doit être intentée par l'acquéreur dans un délai de deux ans à compter de la découverte du vice.

Les pièces détachées indispensables à l'utilisation du produit sont disponibles pendant la durée de la garantie du produit.



### **Service**



Téléphone : 0800 919270

E-Mail : [targa@lidl.fr](mailto:targa@lidl.fr)

**IAN: 379825\_2101**



### **Fabricant**

Important : l'adresse suivante n'est pas l'adresse de notre service technique. Contactez d'abord notre service technique aux coordonnées ci-dessus.

TARGA GmbH

Coesterweg 45

59494 Soest

ALLEMAGNE



Cher client, chère cliente,

La garantie accordée sur ce produit est de trois ans à partir de la date d'achat. En cas de vice sur ce produit, vous disposez de droits que vous pouvez faire valoir vis-à-vis du vendeur du produit. L'exercice de ces droits n'est pas limité par notre garantie exposée ci-après.

### **Conditions de garantie**

La période de garantie commence à la date d'achat. Merci de conserver soigneusement le ticket de caisse d'origine. Il vous sera demandé comme preuve d'achat. Si un vice matériel ou de fabrication survient dans les trois ans qui suivent la date d'achat de ce produit, le produit sera réparé ou remplacé gratuitement, le choix restant à notre discrétion.

### **Période de garantie et droits résultant de vices**

La période de garantie n'est pas prolongée en cas de son exercice. La même chose s'applique pour les pièces remplacées et réparées. Les dégâts et vices éventuellement présents dès l'achat doivent être signalés immédiatement dès le déballage. Une fois la période de garantie écoulée, toute réparation est payante.

### **Prestations incluses dans la garantie**

L'appareil a été fabriqué selon des directives qualité strictes et a été soigneusement contrôlé avant d'être livré. La garantie s'applique aux défauts matériels ou de fabrication. Cette garantie ne s'étend pas aux pièces soumises à une usure normale et qui peuvent donc être considérées comme des pièces d'usure, ni aux dégâts sur les pièces fragiles comme p. ex. les interrupteurs, les piles rechargeables ou les pièces en verre. Cette garantie est invalidée si le produit est endommagé, est utilisé ou entretenu de manière inappropriée. Pour assurer une utilisation conforme du produit, toutes les instructions indiquées dans le mode d'emploi doivent être soigneusement respectées. Les utilisations et manipulations non conseillées dans le mode d'emploi ou qui font l'objet d'un avertissement doivent impérativement être évitées. Ce produit est destiné exclusivement à une utilisation privée et non commerciale. La garantie prend fin en cas de manipulation abusive et inappropriée, de recours à la force et d'interventions qui ne sont pas effectuées par notre service technique autorisé. La réparation ou le remplacement du produit ne prolonge pas d'autant la période de garantie.

### **Processus d'application de la garantie**

Afin de permettre un traitement rapide de votre demande, nous vous prions de suivre les indications suivantes :

- Avant de mettre votre produit en service, merci de lire avec attention la documentation jointe. Si un problème survient qui ne peut être résolu de cette manière, merci de vous adresser à notre assistance téléphonique.
- Pour toute demande, ayez la référence de l'article et si disponible, le numéro de série, à portée de main pour apporter la preuve de votre achat.
- S'il est impossible d'apporter une solution par téléphone, notre assistance téléphonique organisera une intervention technique en fonction de l'origine de la panne.



### Service



Téléphone : 070 270 171

E-Mail : [targa@lidl.be](mailto:targa@lidl.be)



Téléphone : +32 70 270 171

E-Mail : [targa@lidl.be](mailto:targa@lidl.be)



Téléphone : 0842 665 566

E-Mail : [targa@lidl.ch](mailto:targa@lidl.ch)

**IAN: 379825\_2101**



### Fabricant

Important : l'adresse suivante n'est pas l'adresse de notre service technique. Contactez d'abord notre service technique aux coordonnées ci-dessus.

TARGA GmbH

Coesterweg 45

59494 Soest

ALLEMAGNE

## **Inhaltsverzeichnis**

---

<b>1. Bestimmungsgemäße Verwendung .....</b>	<b>23</b>
<b>2. Lieferumfang .....</b>	<b>23</b>
<b>3. Technische Daten .....</b>	<b>24</b>
<b>4. Sicherheitshinweise .....</b>	<b>24</b>
<b>5. Urheberrecht .....</b>	<b>29</b>
<b>6. Vor der Inbetriebnahme .....</b>	<b>29</b>
<b>7. Inbetriebnahme .....</b>	<b>29</b>
7.1 Erstinbetriebnahme.....	30
7.2 Toasten.....	30
7.3 Brötchenaufsatz verwenden .....	31
<b>8. Wartung/Reinigung.....</b>	<b>32</b>
8.1 Wartung.....	32
8.2 Reinigung.....	33
<b>9. Lagerung bei Nichtbenutzung.....</b>	<b>33</b>
<b>10. Fehlerbehebung .....</b>	<b>34</b>
<b>11. Umwelthinweise und Entsorgungsangaben.....</b>	<b>34</b>
<b>12. Lebensmittelechtheit .....</b>	<b>35</b>
<b>13. Konformitätsvermerke .....</b>	<b>35</b>
<b>14. Hinweise zu Garantie und Serviceabwicklung.....</b>	<b>36</b>



## Herzlichen Glückwunsch!

Mit dem Kauf des SilverCrest STE 950 D1 Toasters, nachfolgend als Toaster bezeichnet, haben Sie sich für ein hochwertiges Produkt entschieden.

Machen Sie sich vor der ersten Inbetriebnahme mit dem Toaster vertraut und lesen Sie diese Bedienungsanleitung aufmerksam durch. Beachten Sie vor allem die Sicherheitshinweise und benutzen Sie den Toaster nur, wie in dieser Bedienungsanleitung beschrieben und für die angegebenen Einsatzbereiche.

Bewahren Sie diese Bedienungsanleitung gut auf. Händigen Sie alle Unterlagen bei Weitergabe des Toasters an Dritte ebenfalls mit aus.

## 1. Bestimmungsgemäße Verwendung



Dieser Toaster dient ausschließlich zum Rösten von Toast, Brotscheiben, Brötchen bzw. Backwaren. Der Toaster ist nicht für den Betrieb in einem Unternehmen bzw. den gewerblichen Einsatz vorgesehen. Verwenden Sie den Toaster ausschließlich für den privaten Gebrauch, jede andere Verwendung ist nicht bestimmungsgemäß. Außerdem darf der Toaster nicht außerhalb von geschlossenen Räumen und in tropischen Klimaregionen genutzt werden. Dieser Toaster erfüllt alle, im Zusammenhang mit der CE-Konformität, relevanten Normen und Standards. Bei einer nicht mit dem Hersteller abgestimmten Änderung des Toasters ist die Einhaltung dieser Normen nicht mehr gewährleistet. Aus hieraus resultierenden Schäden oder Störungen ist jegliche Haftung seitens des Herstellers ausgeschlossen.

Bitte beachten Sie die Landesvorschriften bzw. Gesetze des jeweiligen Einsatzlandes.

## 2. Lieferumfang

- Toaster
- Diese Bedienungsanleitung

Diese Bedienungsanleitung ist mit einem ausklappbaren Umschlag versehen. Auf der Innenseite des Umschlags ist der Toaster mit einer Bezifferung abgebildet. Die Ziffern haben folgende Bedeutung:

- 1 Toast-Schächte
- 2 Brötchenaufsatz
- 3 Starthebel
- 4 Auftauen-Taste 
- 5 Aufwärmen-Taste 
- 6 Stopp-Taste 
- 7 Bräunungsregler
- 8 Brötchenaufsatz-Hebel
- 9 Kabelaufwicklung (Unterseite)
- 10 Krümelschublade
- 11 Netzkabel

---

### 3. Technische Daten

---

Modell	STE 950 D1
Spannungsversorgung	220-240 V~, 50/60 Hz
Leistungsaufnahme	820-980 W
Abmessungen (B x H x T)	ca. 16,7 x 18,3 x 30,5 cm
Gewicht	ca. 1,2 kg

Änderungen der technischen Daten sowie des Designs können ohne Ankündigung erfolgen.

---

### 4. Sicherheitshinweise

---

Vor der ersten Verwendung des Toasters lesen Sie die folgenden Anweisungen genau durch und beachten Sie alle Warnhinweise, selbst wenn Ihnen der Umgang mit elektronischen Geräten vertraut ist. Bewahren Sie diese Bedienungsanleitung sorgfältig als zukünftige Referenz auf. Wenn Sie den Toaster verkaufen oder weitergeben, händigen Sie unbedingt auch diese Bedienungsanleitung aus. Sie ist Bestandteil des Produktes.



**GEFAHR!** Dieses Symbol, mit dem Hinweis „Gefahr“, kennzeichnet eine drohende gefährliche Situation, die, wenn Sie nicht verhindert wird, zu schweren Verletzungen oder sogar zum Tod führen kann.



**WARNUNG!** Dieses Symbol, mit dem Hinweis „Warnung“, kennzeichnet wichtige Hinweise für den sicheren Betrieb des Gerätes und zum Schutz des Anwenders.



**GEFAHR!** Achtung, heiße Oberflächen! Dieses Symbol warnt vor Verletzungen/Verbrennungen im Zusammenhang mit heißen Oberflächen des Toasters.



Dieses Symbol kennzeichnet weitere informative Hinweise zum Thema.

## Betriebsumgebung



Der Toaster ist nur für den Betrieb in trockenen Innenräumen geeignet.

Dieser Toaster ist nicht für den Betrieb in Räumen mit hoher Temperatur oder Luftfeuchtigkeit (z. B. Badezimmer) oder übermäßigem Staubaufkommen ausgelegt.

**⚠ GEFAHR!** Der Toaster ist nicht dazu bestimmt, mit einer externen Zeitschaltuhr oder einem separaten Fernwirksystem betrieben zu werden. Lassen Sie den eingeschalteten Toaster nicht unbeaufsichtigt. Es besteht Brandgefahr!

**⚠ GEFAHR!** Dieser Toaster kann von Kindern ab 8 Jahren und darüber sowie von Personen mit verringerten physischen, sensorischen oder mentalen Fähigkeiten oder Mangel an Erfahrung und Wissen benutzt werden, wenn sie beaufsichtigt oder bezüglich des sicheren Gebrauchs des Gerätes unterwiesen wurden und die daraus resultierenden Gefahren verstehen. Kinder dürfen nicht mit dem Toaster spielen.

Reinigung und Benutzerwartung dürfen nicht durch Kinder durchgeführt werden, es sei denn sie sind älter als 8 Jahre und beaufsichtigt. Halten Sie auch die Verpackungsfolien von Kindern fern. Es besteht Erstickungsgefahr.

Kinder jünger als 8 Jahre sind vom Toaster und dem Netzkabel fernzuhalten.

**⚠ GEFAHR!** Falls Sie Rauchentwicklung, ungewöhnliche Geräusche oder Gerüche feststellen, schalten Sie den Toaster sofort aus und ziehen Sie den Netzstecker aus der Netzsteckdose. In diesen Fällen darf der Toaster nicht weiterverwendet werden, bevor eine Überprüfung durch einen Fachmann durchgeführt wurde. Atmen Sie keinesfalls Rauch aus einem möglichen Gerätebrand ein. Sollten Sie dennoch Rauch eingeatmet haben, suchen Sie einen Arzt auf. Das Einatmen von Rauch kann gesundheitsschädlich sein.

**⚠ GEFAHR!** Fassen Sie das Netzkabel und den Toaster nie mit nassen Händen an, es besteht Stromschlaggefahr!

**⚠ GEFAHR!** Schließen Sie den Toaster nur an eine immer leicht zugängliche Netzsteckdose an. Betreiben Sie den Toaster ausschließlich mit der auf dem Typenschild angegebenen Spannung! Das Typenschild befindet sich an der Unterseite des Toasters. Es ist keine Aktion seitens der Benutzer erforderlich, um das Produkt zwischen 50 und 60 Hz umzustellen. Das Produkt passt sich sowohl für 50 als auch für 60 Hz an.

**⚠ GEFAHR!** Stromschlaggefahr! Nicht mit Fingern oder metallischen Gegenständen (z. B. Gabel, Messer o. ä.) in die

---

Toast-Schächte hineinlangen, da die Heizelemente spannungsführend sind.

- ⚠ **GEFAHR!** Der Toaster darf im Betrieb nicht abgedeckt werden. Es besteht Brandgefahr!
- ⚠ **GEFAHR!** Stellen Sie den Toaster immer auf einem ebenen, wärmebeständigen Untergrund und nicht in der Nähe von Wärmequellen und brennbaren Materialien, Flüssigkeiten oder Gasen auf. Lassen Sie mindestens 15 cm Abstand zu Wänden, sonst besteht Brandgefahr!
- ⚠ **GEFAHR!** Der Toaster darf nicht beschädigt werden, um Gefährdungen zu vermeiden.
- ⚠ **GEFAHR!** Achten Sie darauf, dass keine offenen Brandquellen (z. B. brennende Kerzen) auf oder neben dem Toaster stehen. Es besteht Brandgefahr!
- ⚠ **GEFAHR!** Betreiben Sie den Toaster nicht unbeaufsichtigt. Schalten Sie den Toaster immer aus, wenn Sie diesen nicht benutzen und ziehen Sie den Netzstecker aus der Netzsteckdose. Stellen Sie den Toaster erst weg, wenn er vollständig abgekühlt ist. Es besteht Brandgefahr!
- ⚠ **GEFAHR!** Achtung: Brandgefahr! Brot kann brennen. Deshalb den Toaster nie in der Nähe oder unterhalb von brennbaren Materialien wie Gardinen verwenden. Halten Sie einen Abstand von mindestens 50 cm rund um das Gerät zu entzündlichen und brennbaren Materialien ein.

 **GEFAHR!** Verbrennungsgefahr, wenn nicht Standard-Toastbrot verwendet wird. Aufgrund der kleineren Größe oder Form besteht die Gefahr, beim Herausnehmen des getoasteten Toastbrottes bzw. Brottes, heiße Teile zu berühren.

 **WARNUNG!** Der Toaster darf keinen direkten Wärmequellen (z. B. Heizungen) oder keinem direkten Sonnenlicht oder starkem Kunstlicht ausgesetzt werden. Vermeiden Sie auch den Kontakt mit Spritz- und Tropfwasser und aggressiven Flüssigkeiten. Betreiben Sie den Toaster nicht in der Nähe von Wasser. Der Toaster darf insbesondere niemals untergetaucht werden (stellen Sie keine mit Flüssigkeiten gefüllten Gegenstände, z. B. Vasen oder Getränke, auf den Toaster). Achten Sie weiterhin darauf, dass der Toaster keinen übermäßigen Erschütterungen und Vibrationen ausgesetzt wird. Außerdem dürfen keine Fremdkörper eindringen. Andernfalls könnte der Toaster beschädigt werden.

## Netzkabel

 **GEFAHR!** Fassen Sie das Netzkabel immer am Netzstecker an und ziehen Sie nicht am Netzkabel selbst.

 **GEFAHR!** Achten Sie darauf, dass das Netzkabel keine heißen Flächen des Toasters berührt.

 **GEFAHR!** Verwenden Sie keine Adapterstecker oder Verlängerungskabel, die nicht den geltenden Sicherheitsnormen entsprechen und nehmen Sie auch keine Eingriffe an

---

dem Netzkabel vor! Wenn das Netzkabel beschädigt ist, muss es durch den Hersteller oder seinen Kundendienst oder eine ähnlich qualifizierte Person ersetzt werden, um Gefährdungen zu vermeiden.

**⚠️ WARNUNG!** Stellen Sie weder den Toaster noch Möbelstücke oder andere schwere Gegenstände auf das Netzkabel und achten Sie darauf, dass dieses nicht geknickt wird.

**⚠️ WARNUNG!** Machen Sie niemals einen Knoten in das Netzkabel und binden Sie es nicht mit anderen Kabeln zusammen. Das Netzkabel sollte so gelegt werden, dass niemand darauf tritt oder behindert wird.

---

## 5. Urheberrecht

---

Alle Inhalte dieser Bedienungsanleitung unterliegen dem Urheberrecht und werden dem Leser ausschließlich als Informationsquelle bereitgestellt. Jegliches Kopieren oder Vervielfältigen von Daten und Informationen ist ohne ausdrückliche und schriftliche Genehmigung durch den Autor verboten. Dies betrifft auch die gewerbliche Nutzung der Inhalte und Daten. Text und Abbildungen entsprechen dem technischen Stand bei Drucklegung. Änderungen vorbehalten.

---

## 6. Vor der Inbetriebnahme

---

Entnehmen Sie den Toaster aus der Verpackung. Entfernen Sie alle Verpackungsmaterialien und überprüfen Sie, ob alle Teile vollständig und unbeschädigt sind. Im Falle einer unvollständigen oder beschädigten Lieferung wenden Sie sich bitte an den Hersteller.

---

## 7. Inbetriebnahme

---

**⚠️ GEFAHR!** Stellen Sie den Toaster auf eine ebene, wärmebeständige Oberfläche. Legen Sie bei einer

empfindlichen Oberfläche eine hitzebeständige Platte unter den Toaster.





 **GEFAHR!** Verbrennungsgefahr! Im Betrieb kann die Temperatur der berührbaren Flächen sehr hoch sein. Fassen Sie nur die Bedienelemente des Toasters an.

 **GEFAHR!** Verbrennungsgefahr, wenn nicht Standard-Toastbrot verwendet wird. Aufgrund der kleineren Größe oder Form besteht die Gefahr, beim Herausnehmen des getoasteten Toastbrotes bzw. Brotes, heiße Teile zu berühren.



## 7.1 Erstinbetriebnahme

- Stecken Sie den Netzstecker in eine immer leicht zugängliche Netzsteckdose.
- Stellen Sie den Bräunungsregler (7) auf die Einstellung „6“ (höchste Stufe).
- Betreiben Sie den Toaster dreimal ohne Toast. Drücken Sie dazu den Starthebel (3) nach unten. Die Kontrollleuchte in der Stopp-Taste (6) leuchtet während des Betriebes. Bei der ersten Inbetriebnahme kann es kurzzeitig zu Geruchsentwicklung bzw. leichter Rauchentwicklung kommen. Dies ist normal und völlig unbedenklich. Sorgen Sie durch ein geöffnetes Fenster für ausreichende Belüftung.

## 7.2 Toasten

-  Bitte beachten Sie, dass unterschiedliche Brotsorten, die Dicke und Feuchte der Brotscheiben den Bräunungsgrad beeinflussen. Bewahren Sie Ihr Brot am besten in der Verpackung auf. Normales Toastbrot kann bei einem zu hoch eingestellten Bräunungsgrad verbrennen. Wählen Sie möglichst zunächst einen niedrigeren Bräunungsgrad aus.
-  Trockenes und helles Brot wird schneller braun als frisches oder dunkles Brot.
-  Verwenden Sie keine zu dicken oder großen Brotscheiben. Sollte sich eine Brotscheibe verklemmen, ziehen Sie den Netzstecker aus der Netzsteckdose und warten Sie, bis der Toaster abgekühlt ist. Schieben Sie ggf. den Starthebel (3) nach oben und entnehmen Sie die Brotscheiben.
-  Stellen Sie den Bräunungsregler (7) etwas niedriger ein, wenn Sie nur einen Toast-Schacht (1) verwenden.
- Stecken Sie den Netzstecker in eine immer leicht zugängliche Netzsteckdose.





- Stellen Sie den gewünschten Bräunungsgrad am Bräunungsregler (7) ein. Sie können den Bräunungsgrad von 1 (hell) bis 6 (dunkel) stufenlos einstellen.
  - Legen Sie das Toastbrot bzw. das Brot in die Toast-Schächte (1) ein.
  - Drücken Sie nun den Starthebel (3) nach unten. Die Kontrollleuchte in der Stopp-Taste (6) leuchtet während des Betriebes.
  - Das eingelegte Toastbrot bzw. Brot wird nun getoastet. Der Toaster schaltet automatisch ab, sobald der eingestellte Bräunungsgrad erreicht ist. Das Toastbrot bzw. Brot wird nun nach oben ausgeworfen.
  - Entnehmen Sie nun das Toastbrot bzw. Brot aus den Toast-Schächten (1).
  - Reinigen Sie den Toaster wie im Kapitel „Reinigung“ beschrieben.
-  Drücken Sie während des Betriebes die Stopp-Taste (6), um den Toastvorgang vorzeitig zu unterbrechen. Das Toastbrot bzw. Brot wird nun direkt nach oben ausgeworfen.
-  Drücken Sie, direkt nachdem Sie den Starthebel (3) betätigt haben, die Aufwärmen-Taste (5), um das Toastbrot bzw. Brot zu erwärmen. Die Kontrollleuchte in der Aufwärmen-Taste (5) leuchtet. Das Toastbrot bzw. Brot wird hierbei nur erwärmt und nicht geröstet.
-  Drücken Sie, direkt nachdem Sie den Starthebel (3) betätigt haben, die Auftauen-Taste (4), um eingefrorenes Toastbrot bzw. Brot aufzutauen und zu rösten. Die Kontrollleuchte in der Auftauen-Taste (4) leuchtet. Bitte beachten Sie, dass der Bräunungsgrad anders ausfallen kann als bei nicht eingefrorenem Toastbrot bzw. Brot.

### 7.3 Brötchenaufsatz verwenden

 **GEFAHR!** Verbrennungsgefahr! Versuchen Sie nicht Toastbrot bzw. Brot in den Toast-Schächten (1) zu toasten, während der Brötchenaufsatz (2) verwendet wird. Anderenfalls könnte das Toastbrot bzw. Brot verklemmen und Verbrennungen oder Sachschäden die Folge sein.

Verwenden Sie für Brötchen oder andere größere Backwaren immer den Brötchenaufsatz (2). Legen Sie Brötchen oder andere größere Backwaren niemals direkt auf den Toaster.

- Drücken Sie den Brötchenaufsatz-Hebel (8) nach unten, um den Brötchenaufsatz (2) auszuklappen.
- Stecken Sie den Netzstecker in eine immer leicht zugängliche Netzsteckdose.
- Stellen Sie den gewünschten Bräunungsgrad am Bräunungsregler (7) ein. Sie können den Bräunungsgrad von 1 (hell) bis 6 (dunkel) stufenlos einstellen. Wir empfehlen den Bräunungsgrad 1.

- Legen Sie die Brötchen bzw. Backwaren auf den Brötchenaufsatz (2).
  - Drücken Sie nun den Starhebel (3) nach unten. Die Kontrollleuchte in der Stopp-Taste (6) leuchtet während des Betriebes.
  - Die Brötchen bzw. Backwaren werden nun getoastet. Der Toaster schaltet automatisch ab, sobald der eingestellte Bräunungsgrad erreicht ist.
  - Entnehmen Sie die Brötchen bzw. Backwaren vom Brötchenaufsatz (2).
  - Ziehen Sie den Brötchenaufsatz-Hebel (8) nach oben, um den Brötchenaufsatz (2) einzuklappen.
  - Reinigen Sie den Toaster wie im Kapitel „Reinigung“ beschrieben.
-  Drücken Sie während des Betriebes die Stopp-Taste (6), um den Toastvorgang vorzeitig zu unterbrechen.
-  Toasten Sie die Brötchen bzw. Backwaren von beiden Seiten, um einen gleichmäßigen Bräunungsgrad zu erhalten.

## 8. Wartung/Reinigung

---

### 8.1 Wartung

 **GEFAHR!** Wartungsarbeiten sind erforderlich, wenn der Toaster beschädigt wurde, Flüssigkeit oder Gegenstände ins Innere des Gehäuses gelangt sind, der Toaster Regen oder Feuchtigkeit ausgesetzt wurde oder wenn der Toaster nicht einwandfrei funktioniert oder heruntergefallen ist. Falls Sie Rauchentwicklung, ungewöhnliche Geräusche oder Gerüche feststellen, schalten Sie den Toaster sofort aus und ziehen Sie den Netzstecker aus der Netzsteckdose. In diesen Fällen darf der Toaster nicht weiterverwendet werden, bevor eine Überprüfung durch einen Fachmann durchgeführt wurde. Lassen Sie alle Wartungsarbeiten nur von qualifiziertem Fachpersonal durchführen. Öffnen Sie niemals das Gehäuse des Toasters.

## 8.2 Reinigung

**⚠ GEFAHR!** Ziehen Sie den Netzstecker vor der Reinigung aus der Netzsteckdose, es besteht Stromschlaggefahr!

**⚠ GEFAHR!** Warten Sie, bis der Toaster abgekühlt ist. Andernfalls besteht Gefahr durch Verbrennungen!

**⚠ GEFAHR!** Der Toaster darf nicht in Wasser getaucht werden, es besteht Stromschlaggefahr!

Verwenden Sie zur Reinigung des Gehäuses ein leicht angefeuchtetes Tuch und keinesfalls Lösungsmittel oder Reiniger, die Kunststoffe angreifen.

Entnehmen Sie die Krümelschublade (10) und entleeren Sie diese. Reinigen Sie die Krümelschublade (10) ggf. mit einem leicht angefeuchteten Tuch. Setzen Sie die Krümelschublade (10) danach wieder ein, bis diese hörbar einrastet.

## 9. Lagerung bei Nichtbenutzung

Wenn Sie den Toaster nicht einsetzen möchten, ziehen Sie den Netzstecker aus der Netzsteckdose. Wickeln Sie das Netzkabel (11) in Pfeilrichtung auf die Kabelaufwicklung (9) unterhalb des Toasters. Achten Sie darauf, dass der Toaster an einem sauberen, trockenen Ort ohne direktes Sonnenlicht aufbewahrt wird.

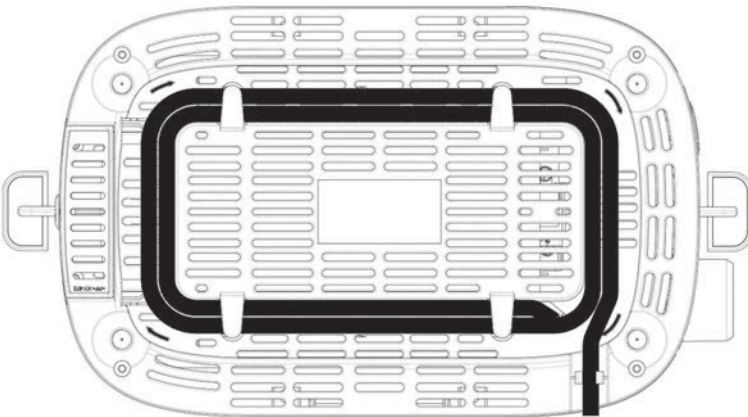

---

## 10. Fehlerbehebung

---

### **Der Toaster hat keine Funktion bzw. der Starthebel (3) rastet nicht ein.**

- Prüfen Sie, ob der Netzstecker richtig in die Netzsteckdose eingesteckt ist.

### **Das Toastbrot bzw. Brot ist nach dem Toasten zu hell.**

- Prüfen Sie die Einstellung des Bräunungsreglers (7) und erhöhen Sie ggf. den Bräunungsgrad.

### **Das Toastbrot bzw. Brot ist nach dem Toasten zu dunkel.**

- Prüfen Sie die Einstellung des Bräunungsreglers (7) und verringern Sie ggf. den Bräunungsgrad.

### **Das Toastbrot bzw. Brot wird nicht ausgeworfen bzw. bleibt hängen.**

- Das verwendete Toastbrot bzw. Brot ist zu dick. Verwenden Sie keine zu dicken Scheiben.
- Sollte trotzdem ein Toastbrot im Toast-Schacht (1) hängen bleiben, versuchen Sie, den Starthebel (3) leicht nach oben zu drücken und so das Toastbrot aus dem Toast-Schacht (1) heraus zu befördern.
- Wenn es trotz dieser beschriebenen Maßnahmen nicht möglich ist, das Toastbrot zu entnehmen, gehen Sie folgendermaßen vor:
  - Ziehen Sie zuerst den Netzstecker aus der Netzsteckdose! Es besteht Stromschlaggefahr!
  - Warten Sie, bis der Toaster vollständig abgekühlt ist. Es besteht Verbrennungsgefahr!
  - Greifen Sie erst jetzt mit den Fingern in den Toast-Schacht (1), um das verklemmte Toastbrot zu lösen und zu entnehmen.

---

## 11. Umwelthinweise und Entsorgungsangaben

---



Die mit diesem Symbol gekennzeichneten Geräte unterliegen der europäischen Richtlinie 2012/19/EU. Alle Elektro- und Elektronik-Altgeräte müssen getrennt vom Hausmüll über dafür staatlich vorgesehene Stellen entsorgt werden. Mit der ordnungsgemäßen Entsorgung des alten Geräts vermeiden Sie Umweltschäden und eine Gefährdung Ihrer persönlichen Gesundheit. Weitere Informationen zur vorschriftsgemäßen Entsorgung des alten Geräts erhalten Sie bei der Stadtverwaltung, beim Entsorgungsamt oder in dem Geschäft, wo Sie das Gerät erworben haben.



Führen Sie auch die Verpackung einer umweltgerechten Entsorgung zu. Kartonagen können bei Altpapiersammlungen oder an öffentlichen Sammelplätzen zur Wiederverwertung abgegeben werden. Folien und Kunststoffe des Lieferumfangs werden über Ihr örtliches Entsorgungsunternehmen eingesammelt und umweltgerecht entsorgt.





Beachten Sie die Kennzeichnung der Verpackungsmaterialien bei der Abfalltrennung, diese sind gekennzeichnet mit Abkürzungen (a) und Nummern (b) mit folgender Bedeutung:

1–7: Kunststoffe / 20–22: Papier und Pappe / 80–98: Verbundstoffe.



Nur relevant für Frankreich:

Das Produkt ist recycelbar, unterliegt einer erweiterten Herstellerverantwortung und wird getrennt gesammelt.

## 12. Lebensmittelechtheit



Dieses Symbol kennzeichnet Produkte, die auf ihre physische und chemische Zusammensetzung getestet wurden und gemäß der Anforderung der Verordnung EG 1935/2004 als gesundheitlich unbedenklich für den Kontakt mit Lebensmitteln befunden wurden.

## 13. Konformitätsvermerke



Dieses Produkt erfüllt die Anforderungen der geltenden europäischen und nationalen Richtlinien. Die Konformität wurde nachgewiesen. Entsprechende Erklärungen und Unterlagen sind beim Hersteller hinterlegt.



Dieses Produkt erfüllt die Anforderungen der geltenden nationalen Richtlinien der Republik Serbien.



Dieses Produkt erfüllt die Anforderungen der geltenden nationalen Richtlinien Großbritanniens.

Die vollständige EU-Konformitätserklärung kann unter folgendem Link heruntergeladen werden:

[https://www.targa.gmbh/downloads/conformity/379825\\_2101.pdf](https://www.targa.gmbh/downloads/conformity/379825_2101.pdf)

## **14. Hinweise zu Garantie und Serviceabwicklung**

---

### **Garantie der TARGA GmbH**

Sehr geehrte Kundin, sehr geehrter Kunde,

Sie erhalten auf dieses Gerät 3 Jahre Garantie ab Kaufdatum. Im Falle von Mängeln dieses Produkts stehen Ihnen gegen den Verkäufer des Produkts gesetzliche Rechte zu. Diese gesetzlichen Rechte werden durch unsere im Folgenden dargestellte Garantie nicht eingeschränkt.

### **Garantiebedingungen**

Die Garantiefrist beginnt mit dem Kaufdatum. Bitte bewahren Sie den originalen Kassenbon gut auf. Diese Unterlage wird als Nachweis für den Kauf benötigt. Tritt innerhalb von drei Jahren ab dem Kaufdatum dieses Produkts ein Material- oder Fabrikationsfehler auf, wird das Produkt von uns – nach unserer Wahl – für Sie kostenlos repariert oder ersetzt.

### **Garantiezeit und gesetzliche Mängelansprüche**

Die Garantiezeit wird durch die Gewährleistung nicht verlängert. Dies gilt auch für ersetzte und reparierte Teile. Eventuell schon beim Kauf vorhandene Schäden und Mängel müssen sofort nach dem Auspacken gemeldet werden. Nach Ablauf der Garantiezeit anfallende Reparaturen sind kostenpflichtig.

### **Garantieumfang**

Das Gerät wurde nach strengen Qualitätsrichtlinien sorgfältig produziert und vor Auslieferung gewissenhaft geprüft. Die Garantieleistung gilt für Material- oder Fabrikationsfehler. Diese Garantie erstreckt sich nicht auf Produktteile, die normaler Abnutzung ausgesetzt sind und daher als Verschleißteile angesehen werden können oder für Beschädigungen an zerbrechlichen Teilen, z. B. Schalter, Akkus oder die aus Glas gefertigt sind. Diese Garantie verfällt, wenn das Produkt beschädigt, nicht sachgemäß benutzt oder gewartet wurde. Für eine sachgemäße Benutzung des Produkts sind alle in der Bedienungsanleitung aufgeführten Anweisungen genau einzuhalten. Verwendungszwecke und Handlungen, von denen in der Bedienungsanleitung abgeraten oder vor denen gewarnt wird, sind unbedingt zu vermeiden. Das Produkt ist nur für den privaten und nicht für den gewerblichen Gebrauch bestimmt. Bei missbräuchlicher und unsachgemäßer Behandlung, Gewaltanwendung und bei Eingriffen, die nicht von unserer autorisierten Service-Niederlassung vorgenommen wurden, erlischt die Garantie. Mit Reparatur oder Austausch des Produkts beginnt kein neuer Garantiezeitraum.

### **Abwicklung im Garantiefall**

Um eine schnelle Bearbeitung Ihres Anliegens zu gewährleisten, folgen Sie bitte den folgenden Hinweisen:

- Bitte lesen Sie vor Inbetriebnahme Ihres Produktes sorgfältig die beigegefügte Dokumentation. Sollte es mal zu einem Problem kommen, welches auf diese Weise nicht gelöst werden kann, wenden Sie sich bitte an unsere Hotline.
- Bitte halten Sie für alle Anfragen den Kassenbon und die Artikelnummer bzw. wenn vorhanden die Seriennummer als Nachweis für den Kauf bereit.
- Für den Fall, dass eine telefonische Lösung nicht möglich ist, wird durch unsere Hotline in Abhängigkeit der Fehlerursache ein weiterführender Service veranlasst.



### Service

**DE** Telefon: 0800 5435111

E-Mail: [targa@lidl.de](mailto:targa@lidl.de)

**AT** Telefon: 0820 201222

E-Mail: [targa@lidl.at](mailto:targa@lidl.at)

**CH** Telefon: 0842 665 566

E-Mail: [targa@lidl.ch](mailto:targa@lidl.ch)

**IAN: 379825\_2101**



### Hersteller

Bitte beachten Sie, dass die folgende Anschrift keine Serviceanschrift ist. Kontaktieren Sie zunächst die oben benannte Servicestelle.

TARGA GmbH

Coesterweg 45

59494 Soest

DEUTSCHLAND

