



DESK FAN STVT 21 B1

GB

DESK FAN

Operation and safety notes

CZ

STOLNÍ VENTILÁTOR

Pokyny pro obsluhu a bezpečnostní pokyny

SK

STOLOVÝ VENTILÁTOR

Pokyny pre obsluhu a bezpečnostné pokyny

DE AT CH

TISCHVENTILATOR

Bedienungs- und Sicherheitshinweise

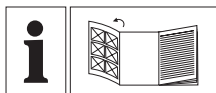



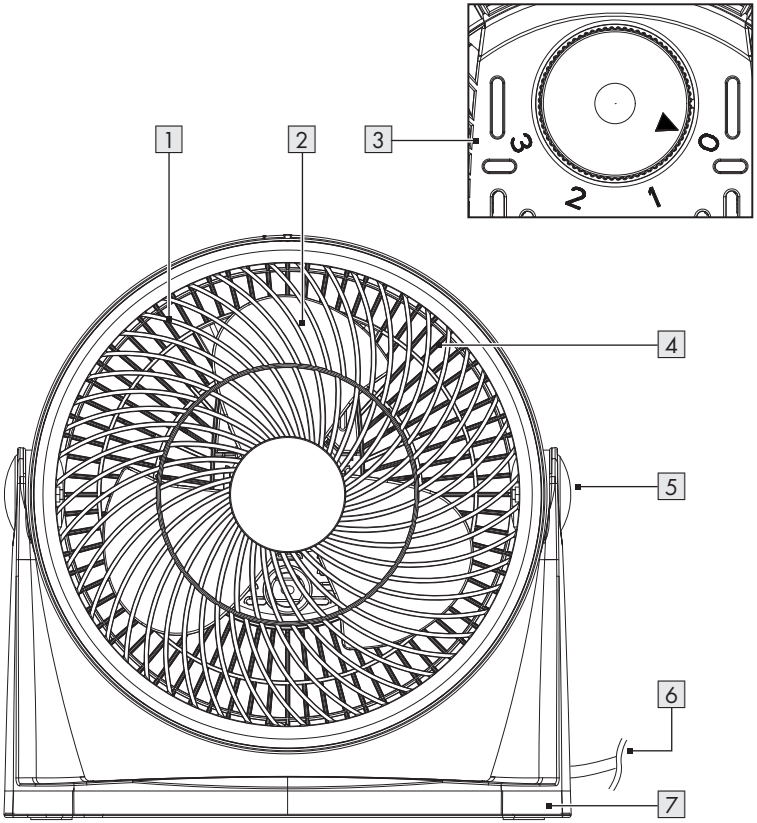
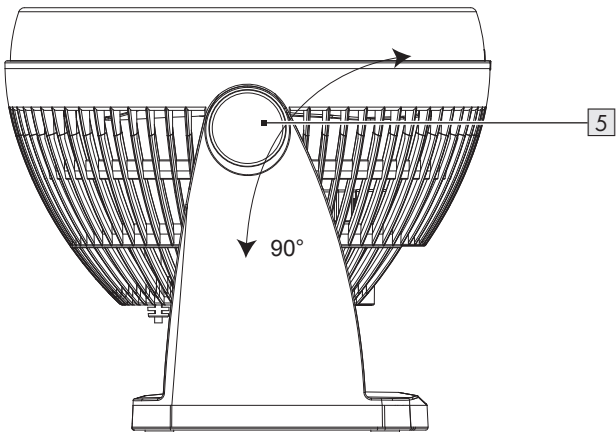





GB	Operation and safety notes	Page	5
CZ	Pokyny pro obsluhu a bezpečnostní pokyny	Strana	12
SK	Pokyny pre obsluhu a bezpečnostné pokyny	Strana	19
DE/AT/CH	Bedienungs- und Sicherheitshinweise	Seite	26

A**B**

Warnings and symbols used	Page 6
Introduction	Page 6
Intended use	Page 6
Scope of delivery	Page 7
Description of parts	Page 7
Technical data	Page 7
Safety instructions	Page 7
Before use	Page 9
Unpacking	Page 9
Tilt adjustment	Page 9
Operation	Page 9
Turning the product on/off and speed adjustments	Page 9
Cleaning and care	Page 10
Storage	Page 10
Disposal	Page 10
Warranty	Page 11
Warranty claim procedure	Page 11
Service	Page 11

Warnings and symbols used

The following warnings are used in this user manual and on the packaging:

	<p>DANGER! This symbol in combination with the signal word “Danger” marks a high-risk hazard that if not prevented could result in death or serious injury.</p>		<p>NOTE: This symbol in combination with “Note” provides additional useful information.</p>
	<p>WARNING! This symbol in combination with the signal word “Warning” marks a medium-risk hazard that if not prevented could result in death or serious injury.</p>		<p>Danger – Risk of electric shock!</p>
			<p>Only use the product in dry indoor rooms.</p>
	<p>CAUTION! This symbol in combination with the signal word “Caution” marks a low-risk hazard that if not prevented could result in minor or moderate injury.</p>		<p>Do not put fingers through grille.</p>
			<p>Alternating current/voltage</p>
	<p>CE mark indicates conformity with relevant EU directives applicable for this product.</p>		

DESK FAN STVT 21 B1

● Introduction

We congratulate you on the purchase of your new product. You have chosen a high quality product. The instructions for use are part of the product. They contain important information concerning safety, use and disposal. Before using the product, please familiarise yourself with all of the safety information and instructions for use. Only use the product as described and for the specified applications. If you pass the product on to anyone else, please ensure that you also pass on all the documentation with it.

● Intended use

This product is intended to produce a cooling airflow. Any other use not mentioned in these instructions may cause a damage to the product or create a serious risk of injury.

This product is only intended for private household use, not for commercial purposes.

The manufacturer accepts no liability for damages caused by improper use.

● Scope of delivery

After unpacking the product, check if all parts are in good condition. Remove all packing materials before use.

● Description of parts

- 1 Front grille
- 2 Blade
- 3 Speed control knob (0, 1, 2, 3)
- 4 Rear grille
- 5 Tilt angle
- 6 Power cord and power plug
- 7 Base

● Technical data

Input voltage: 220-240 V~, 50 Hz

Power consumption: 21 W

Protection class: II/□

Description	Symbol	Value	Unit
Maximum fan flow rate	F	10.34	m ³ /min
Fan power input	P	20.1	W
Service value	SV	0.51	(m ³ /min)/W
Standby power consumption	P _{sb}	0.0	W
Fan sound power level	L _{WA}	57.0	dB(A)
Maximum air velocity	C	3.2	meters/sec
Measurement standard for service value	IEC 60879:1986 (corr. 1992)		
Contact details for obtaining more information	OWIM GmbH & Co. KG Stiftsbergstraße 1 74167 Neckarsulm GERMANY www.owim.com		



Safety instructions

BEFORE USING THE PRODUCT, PLEASE FAMILIARISE YOURSELF WITH ALL OF THE SAFETY INFORMATION AND INSTRUCTIONS FOR USE! WHEN PASSING THIS PRODUCT ON TO OTHERS, PLEASE ALSO INCLUDE ALL THE DOCUMENTS!

In the case of damage resulting from non-compliance with these operating instructions the warranty claim becomes invalid! No liability is accepted for consequential damage! In the case of material damage or personal injury caused by incorrect handling or non-compliance with the safety instructions, no liability is accepted!

Children and persons with disabilities

- ⚠ **DANGER! Risk of suffocation!** Never leave children unsupervised with the packaging material. The packaging material represents a danger of suffocation. Children frequently underestimate the dangers. Always keep children away from the packaging material.
- This product can be used by children aged from 8 years and above and persons with reduced physical, sensory or mental capabilities, or lack of experience and knowledge if they have been given supervision or instruction concerning use of the product in a safe way and understand the hazards involved. Cleaning and user maintenance shall not be made by children without supervision.
- Children shall not play with the product.

- No action is needed from users to shift the product between 50 and 60 Hz. The product adapts itself for both 50 and 60 Hz.

Electrical safety

- ⚠ **WARNING! Risk of injury!** Switch the product off and disconnect it from the power supply before cleaning work and when not in use.
- ⚠ **WARNING! Risk of electric shock!** Ensure the rated voltage shown on the rating label corresponds with the voltage of the power supply.
- ⚠ **WARNING! Risk of electric shock!** If the supply cord is damaged, it must be replaced by the manufacturer, its service agent or similarly qualified persons in order to avoid a hazard.

Operation

- Only use the product in dry indoor rooms.
- Protect the product, its power cord and power plug against dust, direct sunlight, dripping and splashing water.

⚠ CAUTION! Risk of injury!

Never use the product without the safety grille or with a damaged safety grille.

⚠ CAUTION! Risk of injury!

During use, keep hands, hair, clothing and utensils away from the safety grille to avoid injuries and damage of the product.

● **Before use**

● **Unpacking**

- Remove the packaging. Check if the product is damaged.

● **Tilt adjustment**

- Adjust the tilt angle **5** by hand (max. 90°) (fig. B).

● **Operation**

- Place the product on a flat, stable ground.
- Connect the power plug **6** to a suitable socket-outlet.

● **Turning the product on/off and speed adjustments**

- Rotate the speed control knob **3** to turn the product on/off and to select a speed setting.

Position	Function
0	Off
1	Minimum speed
2	Medium speed
3	Maximum speed

● **Cleaning and care**

- Before cleaning: Set the speed control knob **3** to the **0** position. Disconnect the power plug **6** from the socket-outlet.

⚠ WARNING! Risk of electric shock! Do not immerse the electrical parts of the product in water or other liquids. Never hold the product under running water.

Part	Cleaning
Product	Clean the housing with a slightly moistened cloth. Do not allow any water or other liquids enter the product's interior.
Grilles 1 4	Carefully remove coarse dust deposits with a vacuum cleaner. Wipe the grilles with a slightly moistened cloth. For stubborn soiling use a mild detergent on the cloth.

- Do not use abrasives, harsh cleaning solutions or hard brushes for cleaning.
- ① NOTE:** The grilles **1** **4** act as safety guards to protect the user from touching the blade **2**.
- After cleaning: Let all parts dry.

● **Storage**

- When not in use, store the product in its original packaging.
- Store the product in a dry, secure location away from children.

● **Disposal**

The packaging is made entirely of recyclable materials, which you may dispose of at local recycling facilities.



Observe the marking of the packaging materials for waste separation, which are marked with abbreviations (a) and numbers (b) with following meaning: 1-7: plastics / 20-22: paper and fibreboard / 80-98: composite materials.



The product and packaging materials are recyclable, dispose of it separately for better waste treatment.
The Triman logo is valid in France only.



Contact your local refuse disposal authority for more details of how to dispose of your worn-out product.



To help protect the environment, please dispose of the product properly when it has reached the end of its useful life and not in the household waste. Information on collection points and their opening hours can be obtained from your local authority.

● Warranty

The product has been manufactured to strict quality guidelines and meticulously examined before delivery. In the event of product defects you have legal rights against the retailer of this product. Your legal rights are not limited in any way by our warranty detailed below.

The warranty for this product is 3 years from the date of purchase. The warranty period begins on the date of purchase. Please keep the original sales receipt in a safe location. This document is required as your proof of purchase.

Should this product show any fault in materials or manufacture within 3 years from the date of purchase, we will repair or replace it – at our choice – free of charge to you. This warranty becomes void if the product has been damaged, or used or maintained improperly.

The warranty applies to defects in material or manufacture. This warranty does not cover product parts subject to normal wear, thus possibly considered consumables (e.g. batteries) or for damage to fragile parts, e.g. switches, rechargeable batteries or glass parts.

● Warranty claim procedure

To ensure quick processing of your case, please observe the following instructions:

Please have the till receipt and the item number (IAN 384781_2107) available as proof of purchase.

You will find the item number on the rating plate, an engraving, on the front page of the instructions for use (bottom left), or as a sticker on the rear or bottom of the product.

If functional or other defects occur, please contact the service department listed either by telephone or by e-mail.

You can return a defective product to us free of charge to the service address that will be provided to you. Ensure that you enclose the proof of purchase (till receipt) and information about what the defect is and when it occurred.

● Service

 **Service Great Britain**

Tel.: 08000569216

E-Mail: owim@lidl.co.uk



Použitá výstražná upozornění a symboly	Strana 13
Úvod	Strana 13
Použití ke stanovenému účelu	Strana 13
Rozsah dodávky	Strana 14
Popis dílů	Strana 14
Technické údaje	Strana 14
Bezpečnostní pokyny	Strana 14
Před použitím	Strana 16
Vybalení	Strana 16
Nastavení sklonu	Strana 16
Obsluha	Strana 16
Zapnutí / vypnutí výrobku a nastavení otáček ventilátoru	Strana 16
Čištění a péče	Strana 17
Skladování	Strana 17
Zlikvidování	Strana 17
Záruka	Strana 18
Postup v případě uplatňování záruky	Strana 18
Servis	Strana 18

Použitá výstražná upozornění a symboly

V tomto návodu k obsluze a na obalu jsou používána následující upozornění:

	<p>NEBEZPEČÍ! Tento symbol se signální slovem „Nebezpečí“ označuje ohrožení s vysokým stupněm rizika, které má, pokud se mu nezabrání, za následek těžké zranění nebo smrt.</p>		<p>UPOZORNĚNÍ: Tento symbol se signálním slovem „Upozornění“ poskytuje další užitečné informace.</p>
	<p>VAROVÁNÍ! Tento symbol se signální slovem „Varování“ označuje ohrožení se středním stupněm rizika, které může mít, pokud se mu nezabrání, za následek těžké zranění nebo smrt.</p>		<p>Nebezpečí – Riziko úrazu elektrickým proudem!</p>
	<p>OPATRNĚ! Tento symbol se signální slovem „Opatrně“ označuje ohrožení s nízkým stupněm rizika, které může mít, pokud se mu nezabrání, za následek malé nebo lehké zranění.</p>		<p>Používejte výrobek jen v suchých vnitřních prostorách.</p>
			<p>Střídavý proud/napětí</p>
	<p>Značka CE potvrzuje shodu se směrnicemi EU, které se na výrobek vztahují.</p>		

STOLNÍ VENTILÁTOR STVT 21 B1

● Úvod

Blahopřejeme Vám ke koupi nového výrobku. Rozhodli jste se pro kvalitní produkt. Návod k obsluze je součástí tohoto výrobku. Obsahuje důležité pokyny pro bezpečnost, použití a likvidaci. Před použitím výrobku se seznamte se všemi pokyny k obsluze a bezpečnostními pokyny. Používejte výrobek jen popsaným způsobem a na uvedených místech. Při předání výrobku třetí osobě předejte i všechny podklady.

● Použití ke stanovenému účelu

Tento výrobek určen ke generování cirkulace chladicího vzduchu. Použití, která nejsou v tomto návodu k obsluze popsána, mohou způsobit poškození výrobku nebo vážné poranění.

Tento výrobek je určen pro použití v domácnosti; není vhodný pro profesionální použití.

Výrobce nepřebírá žádnou odpovědnost za škody způsobené neodborným použitím.

● Rozsah dodávky

Zkontrolujte po vybalení produktu, zda je výrobek v řádném stavu. Před použitím odstraňte všechny obalové materiály.

● Popis dílů

- 1 Přední mřížka
- 2 List rotoru
- 3 Regulátor otáček (0, 1, 2, 3)
- 4 Zadní mřížka
- 5 Úhel naklonění
- 6 Přípojné vedení se sířovou zástrčkou
- 7 Základna

● Technické údaje

Vstupní napětí: 220–240 V~, 50 Hz

Výkonová spotřeba: 21 W

Ochranná třída: II/□

Popis	Symbol	Hodnota	Jednotka
-------	--------	---------	----------

Maximální průtok ventilátoru	F	10,34	m ³ /min
Příkon ventilátoru	P	20,1	W
Provozní hodnota	SV	0,51	(m ³ /min)/W
Příkon v pohotovostním stavu	P _{SB}	0,0	W
Hladina akustického výkonu ventilátoru	L _{WA}	57,0	dB(A)
Maximální rychlost vzduchu	C	3,2	m/s

Norma pro měření provozní hodnoty	IEC 60879:1986 (opr. 1992)
-----------------------------------	----------------------------

Kontaktní osoby, které poskytnou další informace	OWIM GmbH & Co. KG Stiftsbergstraße 1 74167 Neckarsulm NĚMECKO
--	---

www.owim.com



Bezpečnostní pokyny

SEZNAMTE SE PŘED POUŽITÍM VÝROBKU SE VŠEMI BEZPEČNOSTNÍMI POKYNY A POKYNY PRO OBSLUHU! KDYŽ PŘEDÁVÁTE TENTO VÝROBEK JINÝM LIDEM, DEJTE JIM I VŠECHNY DOKUMENTY!

V případě poškození v důsledku nedodržení tohoto návodu na obsluhu se vaše záruka ruší! Za následné škody se nepřebírá žádná odpovědnost! V případě škody na majetku nebo zranění způsobené nesprávným používáním nebo nedodržením bezpečnostních pokynů se nepřebírá žádná odpovědnost!

Děti a osoby se zdravotním omezením

⚠ NEBEZPEČÍ! Riziko

udušení! Nenechte děti hrát si bez dozoru s balicími materiály.

Balicí materiál představuje nebezpečí udušení. Děti často podceňují s tím spojená nebezpečí. Vždy udržujte balicí materiál mimo dosah dětí.

- Tento výrobek mohou používat děti starší 8 let i osoby se sníženými fyzickými, smyslovými či mentálními schopnostmi nebo s nedostatkem zkušeností a znalostí, pokud jsou pod dohledem nebo byly poučeny ohledně bezpečného používání výrobku a chápou z toho vyplývající rizika.

Čištění a uživatelskou údržbu nesmějí provádět děti bez dohledu.

- Děti si nesmí s výrobkem hrát.

- Ze strany uživatele nejsou zapotřebí žádná opatření, aby se výrobek nastavil na 50 nebo 60 Hz. Výrobek se automaticky nastaví na 50 nebo 60 Hz.

Elektrická bezpečnost

⚠ VAROVÁNÍ! Riziko

zranění! Výrobek vypněte a odpojte jej od elektrické sítě předtím, než začnete provádět čisticí práce, a v případě, že výrobek není používán.

⚠ VAROVÁNÍ! Riziko úrazu elektrickým proudem!

Dbejte na to, aby jmenovité napětí na typovém štítku odpovídalo napětí v síti vašeho napájení.

⚠ VAROVÁNÍ! Riziko úrazu elektrickým proudem!

Když je síťové přípojné vedení tohoto výrobku poškozeno, musí být nahrazeno výrobcem nebo jeho zákaznickou službou nebo podobně kvalifikovanou osobou, aby se zabránilo ohrožení.

Obsluha

- Používejte výrobek jen v suchých vnitřních prostorech.
- Chraňte výrobek, přípojné vedení a síťovou zástrčku před prachem, přímým slunečním zářením, kapající a stříkající vodě.

⚠ **OPATRNĚ! Riziko zranění!**

Nikdy nepoužívejte výrobek s poškozenou mřížkou.

⚠ **OPATRNĚ! Riziko zranění!**

Udržujte v průběhu použití ruce, vlasy, oblečení a předměty daleko od ochranného koše, abyste zabránili zraněním a poškozením výrobku.

● **Před použitím**

● **Vybalení**

- Odstraňte veškeré balicí materiály. Zkontrolujte, zda není výrobek poškozen.

● **Nastavení sklonu**

- Nastavte úhel naklonění [5] ručně (max. 90°) (obr. B).

● **Obsluha**

- Postavte výrobek na rovné, stabilní podloží.
- Spojte síťovou zástrčku [6] s vhodnou zásuvkou.

● **Zapnutí / vypnutí výrobku a nastavení otáček ventilátoru**

- Otáčejte regulátorem otáček [3] pro zapnutí nebo vypnutí výrobku a nastavení otáček ventilátoru.

Poloha	Funkce
0	Vyp
1	Nízké otáčky ventilátoru
2	Střední otáčky ventilátoru
3	Maximální otáčky ventilátoru

● Čištění a péče

- Před čištěním: Otočte regulátor otáček **3** do polohy **0**. Vytáhněte síťovou zástrčku **6** ze zásuvky.

⚠ VAROVÁNÍ! Riziko úrazu elektrickým proudem! Neponořujte výrobek do vody nebo jiných kapalin. Nikdy výrobek nedržte pod tekoucí vodou.

Díl	Čištění
Výrobek	Čistěte kryt lehce navlhčeným šátkem. Nedovolte, aby dovnitř výrobku pronikla voda nebo jiné kapaliny.
Mřížka 1 4	Opatrně vysavačem odstraňte hrubé prachové usazeniny. Mřížku čistěte lehce navlhčeným hadříkem. Při tvrdošijných znečištěních přidejte na hadřík mírný čistící prostředek.

- K čištění nepoužívejte abrazivní, agresivních čistících prostředků, kovové přístroje nebo tvrdé kartáče.

ⓘ UPOZORNĚNÍ: Mřížky **1** **4** slouží jako ochranné kryty pro uživatele před dotykem rotorového listu **2**.

- Po čištění: Nechte všechny části uschnout.

● Skladování

- Pokud není výrobek používán, skladujte ho v originálním obalu.
- Uchovávejte výrobek a suchém místě mimo dosah dětí.

● Zlikvidování

Obal se skládá z ekologických materiálů, které můžete zlikvidovat prostřednictvím místních sběren recyklovatelných materiálů.



Při třídění odpadu se řiďte podle označení obalových materiálů zkratkami (a) a čísly (b), s následujícím významem: 1-7: umělé hmoty / 20-22: papír a lepenka / 80-98: složené látky.



Výrobek a obalové materiály jsou recyklovatelné, zlikvidujte je odděleně pro lepší odstranění odpadu. Logo Triman platí jen pro Francii.



O možnostech likvidace vysloužilých zařízení se informujte u správy vaší obce nebo města.



V zájmu ochrany životního prostředí vysloužilý výrobek nevyhazujte do domovního odpadu, ale předejte k odborné likvidaci. O sběrnách a jejich otevíracích hodinách se můžete informovat u příslušné správy města nebo obce.

● **Záruka**

Výrobek byl vyroben s nejvyšší pečlivostí podle přísných kvalitativních směrnic a před odesláním prošel výstupní kontrolou. V případě závad máte možnost uplatnění zákonných práv vůči prodejci. Vaše práva ze zákona nejsou omezena naší níže uvedenou zárukou.

Na tento artikl platí 3 záruka od data zakoupení. Záruční lhůta začíná od data zakoupení. Ušchovejte si dobře originál pokladní stvrzenky. Tuto stvrzenku budete potřebovat jako doklad o zakoupení.

Pokud se do 3 let od data zakoupení tohoto výrobku vyskytne vada materiálu nebo výrobní vada, výrobek Vám – dle našeho rozhodnutí – bezplatně opravíme nebo vyměníme. Tato záruka zaniká, jestliže se výrobek poškodí, neodborně použil nebo neobdržel pravidelnou údržbu.

Záruka platí na vady materiálu a výrobní vady. Tato záruka se nevztahuje na díly výrobku podléhající opotřebení (např. na baterie), dále na poškození křehkých, choulostivých dílů, např. vypínačů, akumulátorů nebo dílů zhotovených ze skla.

● **Postup v případě uplatňování záruky**

Pro zajištění rychlého zpracování Vašeho případu se řiďte následujícími pokyny:

Pro všechny požadavky si připravte pokladní stvrzenku a číslo artiklu (IAN 384781_2107) jako doklad o zakoupení.

Číslo artiklu najdete na typovém štítku, gravuře, titulní stránce návodu (vlevo dole) nebo na nálepce na zadní nebo spodní straně.

V případě poruch funkce nebo jiných závad nejdříve kontaktujte, telefonicky nebo e-mailem, v následujícím textu uvedené servisní oddělení.

Výrobek registrovaný jako vadný potom můžete s příloženým dokladem o zakoupení (pokladní stvrzenkou) a údaji k závadě a kdy k ní došlo, bezplatně zaslat na adresu servisu, která Vám byla sdělena.

● **Servis**

 **Servis Česká republika**

Tel.: 800600632









E-Mail: owim@lidl.cz



Použité výstražné upozornenia a symboly	Strana	20
Úvod	Strana	20
Použitie v súlade s určením	Strana	20
Rozsah dodávky	Strana	21
Popis súčiastok	Strana	21
Technické údaje	Strana	21
Bezpečnostné upozornenia	Strana	21
Pred použitím	Strana	23
Vybalenie	Strana	23
Nastavenie náklonu	Strana	23
Obsluha	Strana	23
Zapnutie/vypnutie produktu a nastavenie rýchlosti ventilátora	Strana	23
Čistenie a starostlivosť	Strana	24
Skladovanie	Strana	24
Likvidácia	Strana	24
Záruka	Strana	25
Postup v prípade poškodenia v záruke	Strana	25
Servis	Strana	25

Použité výstražné upozornenia a symboly

V tejto príručke a na obale sa používajú nasledujúce upozornenia:

	<p>NEBEZPEČENSTVO! Tento symbol so signálnym slovom „Nebezpečenstvo“ označuje nebezpečenstvo s vysokým stupňom rizika, ktoré, ak sa mu nevyhnete, bude mať za následok smrť alebo vážne zranenie.</p>		<p>UPOZORNENIE: Tento symbol so signálnym slovom „Upozornenie“ ponúka ďalšie užitočné informácie.</p>
	<p>VÝSTRAHA! Tento symbol so signálnym slovom „Výstraha“ označuje nebezpečenstvo so stredným stupňom rizika, ktoré, ak sa mu nevyhnete, bude mať za následok vážne zranenie alebo smrť.</p>		<p>Nebezpečenstvo – úraz elektrickým prúdom!</p>
	<p>POZOR! Tento symbol so signálnym slovom „Pozor“ označuje nebezpečenstvo s nízkym stupňom rizika, ktoré, ak sa mu nevyhnete, bude mať za následok ľahké alebo stredne ťažké zranenie.</p>		<p>Produkt používajte len v suchých interiéroch.</p>
	<p>Značka CE potvrdzuje zhodu so smernicami EÚ, ktoré sú relevantné pre produkt.</p>		<p>Prsty nestrkajte cez mriežku.</p> <p>Striedavý prúd/striedavé napätie</p>

STOLOVÝ VENTILÁTOR STVT 21 B1

● Úvod

Blahoželáme Vám ku kúpe Vášho nového výrobku. Rozhodli ste sa pre veľmi kvalitný výrobok. Návod na obsluhu je súčasťou tohto výrobku. Obsahuje dôležité upozornenia týkajúce sa bezpečnosti, používania a likvidácie. Skôr ako začnete výrobok používať, oboznámte sa so všetkými pokynmi k obsluhu a bezpečnosti. Výrobok používajte iba v súlade s popisom a v uvedených oblastiach používania. V prípade postúpenia výrobku ďalším osobám odovzdajte aj všetky dokumenty patriace k výrobku.

● Použitie v súlade s určením

Tento produkt je určený na zabezpečenie cirkulácie chladného vzduchu. Spôsoby používania, ktoré nie sú uvedené v tomto návode na obsluhu, môžu spôsobiť poškodenie produktu alebo závažné poranenia.

Tento produkt je určený len na použitie v domácnosti; nie je vhodný na komerčné účely.

Výrobca nepreberá žiadnu zodpovednosť za škody spôsobené neodborným používaním.

● Rozsah dodávky

Po vybalení skontrolujte riadny stav produktu. Pred používaním odstráňte všetky obalové materiály.

● Popis súčiastok

- 1 Predná mriežka
- 2 List rotora
- 3 Regulátor rýchlosti (0, 1, 2, 3)
- 4 Zadná mriežka
- 5 Uhol náklonu
- 6 Napájací kábel so sieťovou zástrčkou
- 7 Základňa

● Technické údaje

Vstupné napätie: 220–240 V~, 50 Hz
Príkion: 21 W
Trieda ochrany: II/□

Opis Symbol Hodnota Jednotka

Opis	Symbol	Hodnota	Jednotka
Maximálny prietok ventilátora	F	10,34	m ³ /min
Príkion ventilátora	P	20,1	W
Prevádzková hodnota	SV	0,51	(m ³ /min.)/W
Spotreba energie v pohotovostnom režime	P _{SB}	0,0	W
Hladina akustického výkonu ventilátora	L _{WA}	57,0	dB(A)
Maximálna rýchlosť prúdenia vzduchu	C	3,2	m/s
Norma merania pre prevádzkovú hodnotu	IEC 60879:1986 (kor. 1992)		
Kontaktné údaje na získanie ďalších informácií	OWIM GmbH & Co. KG Stiftsbergstraße 1 74167 Neckarsulm NEMECKO www.owim.com		



Bezpečnostné upozornenia

PRED POUŽITÍM PRODUKTU SA OBOZNÁMTE SO VŠETKÝMI BEZPEČNOSTNÝMI UPOZORNENIAMÍ A POKYNNAMI NA POUŽITIE! KEŽ BUDETE TENTO PRODUKT ODOVZDÁVAŤ ĎALEJ, ODOVZDAJTE AJ KOMPLETNÚ DOKUMENTÁCIU K PRODUKTU!

V prípade poškodenia z dôvodu nedodržania tohto návodu na používanie zaniká nárok na záruku! Za následne vzniknuté škody nepreberáme žiadnu záruku! V prípade majetkových alebo personálnych škôd z dôvodu neodborného používania alebo nedodržania bezpečnostných upozornení nepreberáme žiadnu zodpovednosť!

Deti a osoby s postihnutím

⚠ **NEBEZPEČENSTVO!**

Nebezpečenstvo udusenía!

Deti nenechávajú bez dozoru v blízkosti obalových materiálov. Obalový materiál predstavuje nebezpečenstvo udusenía. Deti často podceňujú nebezpečenstvo spojené s obalovými materiálmi. Nedovoľte, aby sa deti dostali sa do blízkosti obalového materiálu.

- Tento produkt môžu používať deti od 8 rokov a staršie, ako aj osoby so zníženými fyzickými, zmyslovými alebo duševnými schopnosťami, alebo nedostatkom skúseností a vedomostí, ak sú pod dozorom alebo boli poučené ohľadom bezpečného používania výrobku a z toho vyplývajúcich nebezpečenstiev.
- Čistenie a údržbu nesmú vykonávať deti bez dozoru.
- Deti sa nesmú s produktom hrať.

- Od používateľa sa nevyžaduje žiadna činnosť pri nastavovaní produktu na 50 alebo 60 Hz. Produkt sa na 50 resp. 60 Hz nastaví automaticky.

Elektrická bezpečnosť

⚠ **VÝSTRAHA!**

Nebezpečenstvo

poranenia! Produkt vypnite a odpojte ho z elektrickej siete pred vykonaním akýchkoľvek čistiacich prác a tiež vtedy, keď produkt nebudete používať.

⚠ **VÝSTRAHA! Riziko úrazu elektrickým prúdom!**

Uistite sa, že menovité napätie na typovom štítku zodpovedá sieťovému napätiu vášho napájacieho zdroja.

⚠ **VÝSTRAHA! Riziko úrazu elektrickým prúdom!**

Ak je napájacie vedenie tohto produktu poškodené, musí ho vymeniť výrobca, jeho servisný zástupca, alebo podobne kvalifikovaná osoba, aby sa predišlo nebezpečenstvám.

Obsluha

- Produkt používajte len v suchých interiéroch.
- Produkt, napájací kábel a sieťovú zástrčku chráňte pred prachom, priamym slnečným žiarením, kvapkajúcou a striekajúcou vodou.

⚠ POZOR! Nebezpečenstvo poranenia! Produkt nikdy nepoužívajte s poškodenou ochrannou mriežkou.

⚠ POZOR! Nebezpečenstvo poranenia! Počas používania udržiavajte ruky, vlasy, oblečenie a iné predmety mimo bezpečnostnej mriežky, aby ste predišli poraneniám alebo poškodeniam produktu.

● Pred použitím

● Vybalenie

- Odstráňte obalový materiál. Skontrolujte, či produkt nie je poškodený.

● Nastavenie náklonu

- Uhol náklonu [5] nastavte rukou (max. 90°) (obr. B).

● Obsluha

- Produkt postavte na plochý, stabilný povrch.
- Sieťovú zástrčku [6] zapojte do vhodnej zásuvky.

● Zapnutie/vypnutie produktu a nastavenie rýchlosti ventilátora

- Otočením regulátora rýchlosti [3] produkt zapnete/vypnete a nastavíte rýchlosť ventilátora.

Poloha	Funkcia
0	Vyp.
1	Nízka rýchlosť ventilátora
2	Stredná rýchlosť ventilátora
3	Maximálna rýchlosť ventilátora

● Čistenie a starostlivosť

- Pred čistením: Regulátor rýchlosti [3] otočte do polohy 0. Vytiahnite sieťovú zástrčku [6] zo zásuvky.

⚠ VÝSTRAHA! Riziko úrazu elektrickým prúdom! Produkt neponárajte do vody alebo iných kvapalín. Produkt nikdy nedržte pod tečúcou vodou.

Diel	Čistenie
Produkt	Teleso vyčistíte mierne navlhčenou handrou. Zabráňte vode alebo iným kvapalinám vniknúť do vnútra produktu.
Mriežka [1] [4]	Hrubý usadený prach opatrne odstráňte vysávačom. Mriežku vyčistíte mierne navlhčenou handrou. V prípade odolných nečistôt pridajte jemný čistiaci prostriedok.

- Na čistenie nepoužívajte žiadne abrazívne, agresívne čistiace prostriedky alebo tvrdé kefy.

ⓘ UPOZORNENIE: Mriežky [1] [4] slúžia ako ochranné kryty, aby používateľa chránili pred kontaktom s listom rotora [2].

- Po vyčistení: Nechajte všetky diely vyschnúť.

● Skladovanie

- Keď produkt nepoužívate, odložte ho v originálnom obale.
- Produkt uchovávajte na suchom mieste mimo dosahu deťí.

● Likvidácia

Obal pozostáva z ekologických materiálov, ktoré môžete odovzdať na miestnych recyklačných zberných miestach.



Všímajte si prosím označenie obalových materiálov pre triedenie odpadu, sú označené skratkami (a) a číslami (b) s nasledujúcim významom: 1-7: Plasty / 20-22: Papier a kartón / 80-98: Spojené látky.



Výrobok a obalové materiály sú recyklovateľné, zlikvidujte ich oddelene pre lepšie spracovanie odpadu. Triman-Logo platí iba pre Francúzsko.



O možnostiach likvidácie opotrebovaného výrobku sa môžete informovať na Vašej obecnej alebo mestskej správe.



Ak výrobok doslúžil, v záujme ochrany životného prostredia ho neodhoďte do domového odpadu, ale odovzdajte na odbornú likvidáciu. Informácie o zberných miestach a ich otváracích hodinách získate na Vašej príslušnej správe.

● **Záruka**

Tento výrobok bol dôkladne vyrobený podľa prísnych akostných smerníc a pred dodaním svedomito testovaný. V prípade nedostatkov tohto výrobku Vám prináležia zákonné práva voči predajcovi produktu. Tieto zákonné práva nie sú našou nižšie uvedenou zárukou obmedzené.

Na tento produkt poskytujeme 3-ročnú záruku od dátumu nákupu. Záručná doba začína plynúť dátumom kúpy. Starostlivo si prosím uschovajte originálny pokladničný lístok. Tento doklad je potrebný ako dôkaz o kúpe.

Ak sa v rámci 3 rokov od dátumu nákupu tohto výrobku vyskytne chyba materiálu alebo výrobná chyba, výrobok Vám bezplatne opravíme alebo vymeníme – podľa nášho výberu. Táto záruka zaniká, ak bol produkt poškodený, neodborne používaný alebo neodborne udržiavaný.

Poskytnutie záruky sa vzťahuje na chyby materiálu a výrobné chyby. Táto záruka sa nevzťahuje na časti produktu, ktoré sú vystavené normálnemu opotrebovaniu, a preto ich je možné považovať za opotrebovateľné diely (napr. batérie) alebo na poškodenia na rozbitných dieloch, napr. na spínači, akumulátorových batériách alebo častiach, ktoré sú zhotovené zo skla.

● **Postup v prípade poškodenia v záruke**

Pre zaručenie rýchleho spracovania Vašej požiadavky dodržte prosím nasledujúce pokyny:

Pre všetky otázky majte pripravený pokladničný doklad a číslo výrobku (IAN 384781_2107) ako dôkaz o kúpe.

Číslo výrobku nájdete na typovom štitku, gravúre, na prednej strane Vášho návodu (dole vľavo) alebo ako nálepku na zadnej alebo spodnej strane.

Ak sa vyskytnú funkčné poruchy alebo iné nedostatky, najskôr telefonicky alebo e-mailom kontaktujte následne uvedené servisné oddelenie.

Produkt označený ako defektný potom môžete s priloženým dokladom o kúpe (pokladničný lístok) a uvedením, v čom spočíva nedostatok a kedy sa vyskytol, bezplatne odoslať na Vám oznámenú adresu servisného pracoviska.

● **Servis**

 **Servis Slovensko**

Tel.: 0800 008158









E-pošta: owim@lidl.sk



Verwendete Warnhinweise und Symbole	Seite 27
Einleitung	Seite 27
Bestimmungsgemäße Verwendung	Seite 27
Lieferumfang	Seite 28
Teilebeschreibung	Seite 28
Technische Daten	Seite 28
Sicherheitshinweise	Seite 28
Vor der Verwendung	Seite 30
Auspacken	Seite 30
Neigung einstellen	Seite 30
Bedienung	Seite 30
Produkt ein-/ausschalten und Lüftergeschwindigkeit einstellen	Seite 30
Reinigung und Pflege	Seite 31
Lagerung	Seite 31
Entsorgung	Seite 31
Garantie	Seite 32
Abwicklung im Garantiefall	Seite 32
Service	Seite 32

Verwendete Warnhinweise und Symbole

In dieser Bedienungsanleitung und auf der Verpackung werden die folgenden Warnhinweise verwendet:

	<p>GEFAHR! Dieses Symbol mit dem Signalwort „Gefahr“ bezeichnet eine Gefährdung mit einem hohen Risikograd, die, wenn sie nicht vermieden wird, eine schwere Verletzung oder den Tod zur Folge hat.</p>		<p>HINWEIS: Dieses Symbol mit dem Signalwort „Hinweis“ bietet weitere nützliche Informationen.</p>
	<p>WARNUNG! Dieses Symbol mit dem Signalwort „Warnung“ bezeichnet eine Gefährdung mit einem mittleren Risikograd, die, wenn sie nicht vermieden wird, eine schwere Verletzung oder den Tod zur Folge haben kann.</p>		<p>Gefahr – Risiko eines Stromschlags!</p>
	<p>VORSICHT! Dieses Symbol mit dem Signalwort „Vorsicht“ bezeichnet eine Gefährdung mit einem niedrigen Risikograd, die, wenn sie nicht vermieden wird, eine geringe oder mäßige Verletzung zur Folge haben kann.</p>		<p>Stecken Sie Ihre Finger nicht durch das Gitter.</p>
	<p>Das CE-Zeichen bestätigt Konformität mit den für das Produkt zutreffenden EU-Richtlinien.</p>		<p>Wechselstrom/-spannung</p>

TISCHVENTILATOR STVT 21 B1

● Einleitung

Wir beglückwünschen Sie zum Kauf Ihres neuen Produkts. Sie haben sich damit für ein hochwertiges Produkt entschieden. Die Bedienungsanleitung ist Teil dieses Produkts. Sie enthält wichtige Hinweise für Sicherheit, Gebrauch und Entsorgung. Machen Sie sich vor der Benutzung des Produkts mit allen Bedien- und Sicherheitshinweisen vertraut. Benutzen Sie das Produkt nur wie beschrieben und für die angegebenen Einsatzbereiche. Händigen Sie alle Unterlagen bei Weitergabe des Produkts an Dritte mit aus.

● Bestimmungsgemäße Verwendung

Dieses Produkt ist zur Erzeugung einer kühlenden Luftzirkulation vorgesehen. Verwendungen, die in dieser Bedienungsanleitung nicht beschrieben werden, können zu Schäden am Produkt oder zu schweren Verletzungen führen.

Dieses Produkt ist nur zur Verwendung in Haushalten vorgesehen; es ist nicht für die gewerbliche Verwendung geeignet.

Der Hersteller übernimmt keine Haftung für Schäden aufgrund unsachgemäßer Verwendung.

● Lieferumfang

Überprüfen Sie nach dem Auspacken des Produktes, ob das Produkt in ordnungsgemäßem Zustand ist. Entfernen Sie vor der Verwendung sämtliche Verpackungsmaterialien.

● Teilebeschreibung

- 1 Vorderes Gitter
- 2 Rotorblatt
- 3 Geschwindigkeitsregler (0, 1, 2, 3)
- 4 Hinteres Gitter
- 5 Neigungswinkel
- 6 Anschlussleitung mit Netzstecker
- 7 Basis

● Technische Daten

Eingangsspannung: 220–240 V~, 50 Hz
Leistungsverbrauch: 21 W
Schutzklasse: II/□

Bezeichnung	Symbol	Wert	Einheit
Maximaler Volumenstrom	F	10,34	m ³ /min
Ventilator-Leistungsaufnahme	P	20,1	W
Serviceverhältnis	SV	0,51	(m ³ /min)/W
Leistungsaufnahme im Bereitschaftszustand	P _{SB}	0,0	W
Ventilator-Schallleistungspegel	L _{WA}	57,0	dB(A)
Maximale Luftgeschwindigkeit	C	3,2	m/s
Messnorm für die Ermittlung des Serviceverhältnisses	IEC 60879:1986 (Korr. 1992)		
Kontaktadresse für weitere Informationen	OWIM GmbH & Co. KG Stiftsbergstraße 1 74167 Neckarsulm GERMANY www.owim.com		



Sicherheitshinweise

MACHEN SIE SICH VOR DER VERWENDUNG DES PRODUKTS MIT ALLEN SICHERHEITSHINWEISEN UND GEBRAUCHSANWEISUNGEN VERTRAUT! WENN SIE DIESES PRODUKT AN ANDERE WEITERGEBEN, GEBEN SIE AUCH ALLE DOKUMENTE WEITER!

Im Falle von Schäden aufgrund der Nichteinhaltung dieser Bedienungsanleitung erlischt Ihr Garantieanspruch! Für Folgeschäden wird keine Haftung übernommen! Im Falle von Sach- oder Personenschäden aufgrund einer unsachgemäßen Benutzung oder Nichteinhaltung der Sicherheitshinweise wird keine Haftung übernommen!

Kinder und Personen mit Einschränkungen

⚠️ GEFAHR! Erstickungsrisiko!

Lassen Sie Kinder nicht mit dem Verpackungsmaterial unbeaufsichtigt. Das Verpackungsmaterial stellt eine Erstickungsgefahr dar. Kinder unterschätzen die damit verbundenen Gefahren häufig. Halten Sie Kinder stets von Verpackungsmaterialien fern.

- Dieses Produkt kann von Kindern ab 8 Jahren und darüber sowie von Personen mit verringerten physischen, sensorischen oder mentalen Fähigkeiten oder Mangel an Erfahrung und Wissen benutzt werden, wenn sie beaufsichtigt oder bezüglich des sicheren Gebrauchs des Produktes unterwiesen wurden und die daraus resultierenden Gefahren verstehen. Reinigung und Benutzer-Wartung dürfen nicht von Kindern ohne Beaufsichtigung durchgeführt werden.
- Kinder dürfen nicht mit dem Produkt spielen.

- Es sind keine Maßnahmen seitens der Anwender erforderlich, um das Produkt auf 50 oder 60 Hz einzustellen. Das Produkt stellt sich automatisch auf 50 bzw. auf 60 Hz ein.

Elektrische Sicherheit

⚠️ WARNUNG!

Verletzungsrisiko! Schalten Sie das Produkt aus und trennen Sie es vom Stromnetz, bevor Sie Reinigungsarbeiten durchführen und wenn das Produkt nicht in Verwendung ist.

⚠️ WARNUNG!

Stromschlagrisiko!

Achten Sie darauf, dass die Nennspannung am Typenschild mit der Netzspannung Ihrer Stromversorgung übereinstimmt.

⚠️ WARNUNG!

Stromschlagrisiko! Wenn die Netzanschlussleitung dieses Produktes beschädigt wird, muss sie durch den Hersteller oder seinen Kundendienst oder eine ähnlich qualifizierte Person ersetzt werden, um Gefährdungen zu vermeiden.

Bedienung

- Verwenden Sie das Produkt nur in trockenen Innenräumen.
- Schützen Sie Produkt, Anschlussleitung und Netzstecker vor Staub, direkter Sonneneinstrahlung, Tropf- und Spritzwasser.

⚠ **VORSICHT!**

Verletzungsrisiko!

Verwenden Sie das Produkt niemals mit einem beschädigten Schutzgitter.

⚠ **VORSICHT!**

Verletzungsrisiko! Halten Sie während des Gebrauchs Hände, Haare, Kleidung und andere Gegenstände vom Sicherheitsgitter fern, um Verletzungen und Beschädigungen am Produkt zu vermeiden.

● **Vor der Verwendung**

● **Auspacken**

- Entfernen Sie das Verpackungsmaterial. Überprüfen Sie, ob das Produkt beschädigt ist.

● **Neigung einstellen**

- Stellen Sie den Neigungswinkel **5** von Hand ein (max. 90°) (Abb. B).

● **Bedienung**

- Stellen Sie das Produkt auf einen flachen, stabilen Untergrund.
- Verbinden Sie den Netzstecker **6** mit einer geeigneten Steckdose.

● **Produkt ein-/ausschalten und Lüftergeschwindigkeit einstellen**

- Drehen Sie den Geschwindigkeitsregler **3**, um das Produkt ein-/auszuschalten und um die Lüftergeschwindigkeit einzustellen.

Position	Funktion
0	Aus
1	Niedrige Lüftergeschwindigkeit
2	Mittlere Lüftergeschwindigkeit
3	Maximale Lüftergeschwindigkeit

● Reinigung und Pflege

- Vor der Reinigung: Drehen Sie den Geschwindigkeitsregler **3** auf die Position **0**. Ziehen Sie den Netzstecker **6** aus der Steckdose.

⚠️ WARNUNG! Stromschlagrisiko! Tauchen Sie das Produkt nicht in Wasser oder andere Flüssigkeiten ein. Halten Sie das Produkt niemals unter fließendes Wasser.

Teil	Reinigung
Produkt	Reinigen Sie das Gehäuse mit einem leicht angefeuchteten Tuch. Lassen Sie kein Wasser oder andere Flüssigkeiten in das Innere des Produkts gelangen.
Gitter 1 4	Entfernen Sie grobe Staubablagerungen vorsichtig mit einem Staubsauger. Reinigen Sie die Gitter mit einem leicht angefeuchteten Tuch. Geben Sie bei hartnäckiger Verschmutzung ein mildes Reinigungsmittel auf das Tuch.

- Verwenden Sie zur Reinigung keine scheuernden, aggressiven Reinigungsmittel oder harten Bürsten.

① HINWEIS: Die Gitter **1** **4** dienen als Schutzabdeckungen, um den Benutzer vor dem Berühren des Rotorblatts **2** zu schützen.

- Nach der Reinigung: Lassen Sie alle Teile trocknen.

● Lagerung

- Lagern Sie das Produkt in der Originalverpackung, wenn es nicht in Verwendung ist.
- Bewahren Sie das Produkt an einem trockenen Ort außerhalb der Reichweite von Kindern auf.

● Entsorgung

Die Verpackung besteht aus umweltfreundlichen Materialien, die Sie über die örtlichen Recyclingstellen entsorgen können.



Beachten Sie die Kennzeichnung der Verpackungsmaterialien bei der Abfalltrennung, diese sind gekennzeichnet mit Abkürzungen (a) und Nummern (b) mit folgender Bedeutung: 1-7: Kunststoffe / 20-22: Papier und Pappe / 80-98: Verbundstoffe.



Das Produkt und die Verpackungsmaterialien sind recycelbar, entsorgen Sie diese getrennt für eine bessere Abfallbehandlung. Das Triman-Logo gilt nur für Frankreich.



Möglichkeiten zur Entsorgung des ausgedienten Produkts erfahren Sie bei Ihrer Gemeinde- oder Stadtverwaltung.



Werfen Sie Ihr Produkt, wenn es ausgedient hat, im Interesse des Umweltschutzes nicht in den Hausmüll, sondern führen Sie es einer fachgerechten Entsorgung zu. Über Sammelstellen und deren Öffnungszeiten können Sie sich bei Ihrer zuständigen Verwaltung informieren.

● **Garantie**

Das Produkt wurde nach strengen Qualitätsrichtlinien sorgfältig produziert und vor Anlieferung gewissenhaft geprüft. Im Falle von Mängeln dieses Produkts stehen Ihnen gegen den Verkäufer des Produkts gesetzliche Rechte zu. Diese gesetzlichen Rechte werden durch unsere im Folgenden dargestellte Garantie nicht eingeschränkt.

Sie erhalten auf dieses Produkt 3 Jahre Garantie ab Kaufdatum. Die Garantiefrist beginnt mit dem Kaufdatum. Bitte bewahren Sie den Original-Kassenbonn gut auf. Diese Unterlage wird als Nachweis für den Kauf benötigt.

Tritt innerhalb von 3 Jahren ab dem Kaufdatum dieses Produkts ein Material- oder Fabrikationsfehler auf, wird das Produkt von uns – nach unserer Wahl – für Sie kostenlos repariert oder ersetzt. Diese Garantie verfällt, wenn das Produkt beschädigt, nicht sachgemäß benutzt oder gewartet wurde.

Die Garantieleistung gilt für Material- oder Fabrikationsfehler. Diese Garantie erstreckt sich nicht auf Produktteile, die normaler Abnutzung ausgesetzt sind (z. B. Batterien) und daher als Verschleißteile angesehen werden können oder Beschädigungen an zerbrechlichen Teilen, z. B. Schalter, Akkus oder die aus Glas gefertigt sind.

● **Abwicklung im Garantiefall**

Um eine schnelle Bearbeitung Ihres Anliegens zu gewährleisten, folgen Sie bitte den folgenden Hinweisen:

Bitte halten Sie für alle Anfragen den Kassenbonn und die Artikelnummer (IAN 384781_2107) als Nachweis für den Kauf bereit.

Die Artikelnummer entnehmen Sie bitte dem Typenschild, einer Gravur, auf dem Titelblatt Ihrer Bedienungsanleitung (unten links) oder als Aufkleber auf der Rück- oder Unterseite des Produkts.

Sollten Funktionsfehler oder sonstige Mängel auftreten, kontaktieren Sie zunächst die nachfolgend benannte Serviceabteilung telefonisch oder per E-Mail.

Ein als defekt erfasstes Produkt können Sie dann unter Beifügung des Kaufbelegs (Kassenbonn) und der Angabe, worin der Mangel besteht und wann er aufgetreten ist, für Sie portofrei an die Ihnen mitgeteilte Service-Anschrift übersenden.

● **Service**

Ⓧ **Service Deutschland**

Tel.: 0800 5435 111

E-Mail: owim@lidl.de

Ⓧ **Service Österreich**

Tel.: 0800 292726

E-Mail: owim@lidl.at

Ⓧ **Service Schweiz**

Tel.: 0800562153

E-Mail: owim@lidl.ch



OWIM GmbH & Co. KG

Stiftsbergstraße 1
74167 Neckarsulm
GERMANY

Model No.: HG07470A / HG07470B

Version: 02/2022

IAN 384781_2107

