

SILVERCREST®



HANDSTAUBSAUGER NASS UND TROCKEN WET & DRY HANDHELD VACUUM CLEANER ASPIRATEUR À MAIN EAU ET POUSSIÈRE SAS 7.4 LI B3

DE AT CH

HANDSTAUBSAUGER NASS UND TROCKEN

Bedienungsanleitung

GB IE

WET & DRY HANDHELD VACUUM CLEANER

Operating instructions

FR BE

ASPIRATEUR À MAIN EAU ET POUSSIÈRE

Mode d'emploi

NL BE

HANDSTOFZUIGER NAT EN DROOG

Gebbruiksaanwijzing

PL

ODKURZACZ RĘCZNY NA MOKRO I SUCHO

Instrukcja obsługi

CZ

RUČNÍ VYSAVAČ PRO VYSÁVÁNÍ ZA SUCHA I ZA MOKRA

Návod k obsluze

SK

RUČNÝ VYSÁVAČ NA MOKRÉ A SUCHÉ VYSÁVANIE

Návod na obsluhu

IAN 337627_1910

DE BE NL FR
PL CZ SK



DE AT CH

Kappen Sie vor dem Lesen die Seite mit den Abbildungen aus und machen Sie sich anschließend mit allen Funktionen des Gerätes vertraut.

GB IE

Before reading, unfold the page containing the illustrations and familiarise yourself with all functions of the device.

FR BE

Avant de lire le mode d'emploi, ouvrez la page contenant les illustrations et familiarisez-vous ensuite avec toutes les fonctions de l'appareil.

NL BE

Vouw vóór het lezen de pagina met de afbeeldingen open en maak u vertrouwd met alle functies van het apparaat.

PL

Przed przeczytaniem proszę rozłożyć stronę z ilustracjami, a następnie proszę zapoznać się z wszystkimi funkcjami urządzenia.

CZ

Před čtením si otevřete stranu s obrázky a potom se seznámte se všemi funkcemi přístroje.

SK

Pred čítaním si odklopte stranu s obrázkami a potom sa oboznámte so všetkými funkciami prístroja.

DE/AT/CH	Bedienungsanleitung	Seite	1
GB/IE	Operating instructions	Page	15
FR/BE	Mode d'emploi	Page	29
NL/BE	Gebruiksaanwijzing	Pagina	43
PL	Instrukcja obsługi	Strona	57
CZ	Návod k obsluze	Strana	71
SK	Návod na obsluhu	Strana	85

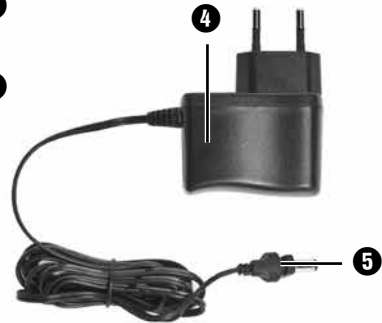
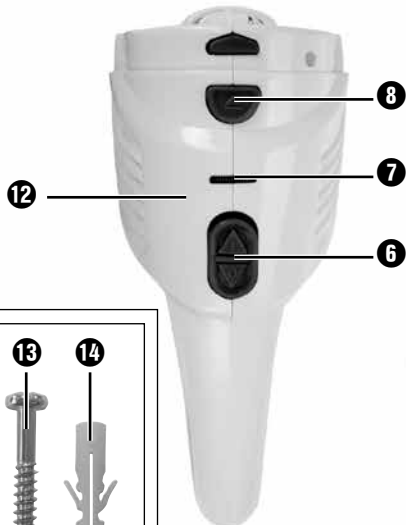
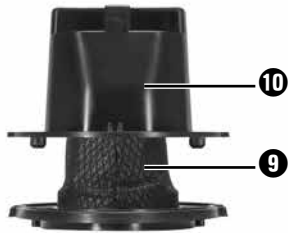
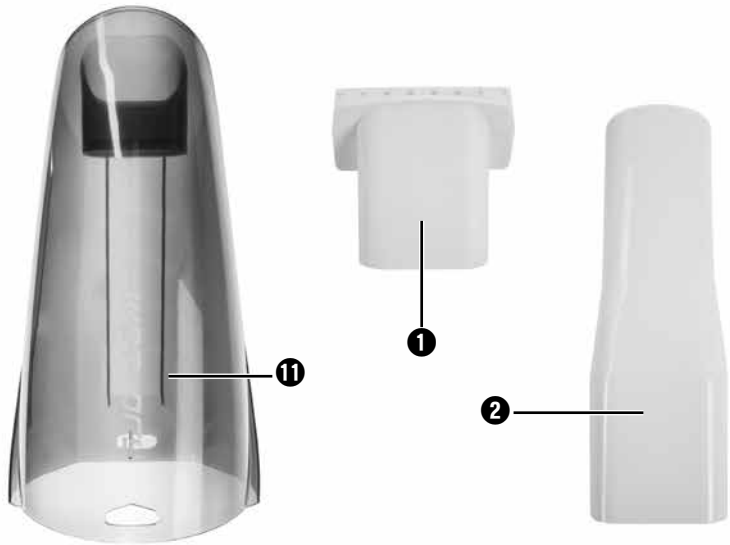
A**B****2x**

Inhaltsverzeichnis

Einleitung	2
Bestimmungsgemäßer Gebrauch	2
Lieferumfang	2
Gerätebeschreibung	3
Technische Daten	4
Wichtige Sicherheitshinweise	4
Vor der ersten Inbetriebnahme	7
Informationen zu den Akkus	8
Montage des Wandhalters	8
Aufladen	9
Bedienen	9
Reinigen	11
Entsorgen	12
Garantie der Kompernaß Handels GmbH	13
Service	14
Importeur	14

Einleitung

Herzlichen Glückwunsch zum Kauf Ihres neuen Gerätes.

Sie haben sich damit für ein hochwertiges Produkt entschieden. Die Bedienungsanleitung ist Bestandteil dieses Produkts. Sie enthält wichtige Hinweise für Sicherheit, Gebrauch und Entsorgung. Machen Sie sich vor der Benutzung des Produkts mit allen Bedien- und Sicherheitshinweisen vertraut. Benutzen Sie das Produkt nur wie beschrieben und für die angegebenen Einsatzbereiche. Händigen Sie alle Unterlagen bei Weitergabe des Produkts an Dritte mit aus.

Bestimmungsgemäßer Gebrauch

Der Handstaubsauger darf nur zum Saugen von trockenen oder nassen Oberflächen bzw. trockenem oder nassem Sauggut oder Flüssigkeiten eingesetzt werden. Menschen oder Tiere dürfen mit diesem Gerät nicht abgesaugt werden. Jede andere Verwendung oder Veränderung des Gerätes gilt als nicht bestimmungsgemäß und birgt erhebliche Unfallgefahren. Der Hersteller haftet nicht für Schäden, die durch nicht bestimmungsgemäßen Gebrauch oder falsche Bedienung verursacht werden. Das Gerät ist nicht für den gewerblichen Gebrauch bestimmt.

Lieferumfang

- Handstaubsauger
- Fugendüse
- Nasssaugdüse
- Wandhalter
- Montagematerial (2 Schrauben, 2 Dübel)
- Netzteil
- Bedienungsanleitung

Kontrollieren Sie direkt nach dem Auspacken den Lieferumfang auf Vollständigkeit.

Gerätebeschreibung

(Abbildungen siehe Ausklappseite)

Abbildung A:

- ❶ Nasssaugdüse
- ❷ Fugendüse
- ❸ Wandhalter
- ❹ Netzteil
- ❺ Hohlstecker
- ❻ Ein-/Ausschalter
- ❼ Ladekontrollleuchte (rot/grün)
- ❽ Entriegelungstaste
- ❾ Staubfilter-Beutel
- ❿ Staubfilter
- ⓫ Schmutzbehälter
- ⓬ Motorblock







Abbildung B:

- ❿ Schraube
- ⓭ Dübel

HINWEIS

- ▶ Das Gerät wird mit nicht geladenen Akkus geliefert. Vor dem ersten Gebrauch des Gerätes sind die Akkus zunächst zu laden.

Technische Daten

Gerät	
Eingangsspannung /-strom	9,6 V  (Gleichstrom) / 500 mA
Akkus	
Kapazität	2200 mAh
Akku	7,4 V  (Gleichstrom) (2 x 3,7 V Lithium-Ionen-Akku)
Netzteil	
Hersteller	Xiamen Xdroid Technology Co., Ltd. Third Floor, 3# Work Workshop, No. 8, XiaMei East Rd, Haicang District, Xiamen, China Handelsregisternummer: 91350211302802105B
Modell	SAS 7.4 LI B3-1
Eingangsspannung	100 - 240 V ~ (Wechselstrom)
Eingangswechselstromfrequenz	50/60 Hz
Ausgangsspannung	9,6 V  (Gleichstrom)
Ausgangsstrom	0,5 A
Ausgangsleistung	4,8 W
Durchschnittliche Effizienz im Betrieb	78,3 %
Effizienz bei geringer Last (10 %)	72,1 %
Leistungsaufnahme bei Nulllast	0,07 W
Stromaufnahme	0,3 A
Schutzklasse	II /  (Doppelisolierung)
Polarität	 (Plus innen, Minus außen)
Effizienzklasse 6	

Wichtige Sicherheitshinweise

GEFAHR - ELEKTRISCHER SCHLAG!

- ▶ Laden bzw. verwenden Sie dieses Gerät nicht im Freien.
- ▶ Den Handstaubsauger niemals gebrauchen, wenn Kabel, Stecker oder Gehäuse beschädigt sind.
- ▶ Lassen Sie beschädigte Netzstecker oder Netzkabel sofort von autorisiertem Fachpersonal austauschen, um Gefährdungen zu vermeiden.

⚠ GEFAHR - ELEKTRISCHER SCHLAG!

- ▶ Lassen Sie Reparaturen nur von einer Fachwerkstatt durchführen. Öffnen Sie unter keinen Umständen selbst das Gerät. Eingriffe, die nicht durch einen Fachbetrieb vorgenommen wurden, können zu Verletzungen führen.
- ▶ Überzeugen Sie sich vor dem Einschalten des Gerätes, dass die in den technischen Daten des Gerätes verzeichnete Spannung der Netzspannung entspricht.
- ▶ Fassen Sie das Netzteil oder das Gerät nicht mit nassen oder feuchten Händen an.
- ▶ Verwenden Sie das Netzteil nicht mit einem Verlängerungskabel, sondern verbinden Sie das Netzteil direkt mit einer Steckdose.

⚠ WARNUNG! VERLETZUNGSGEFAHR!

- ▶ Wechseln Sie keine Zubehörteile aus, wenn das Gerät in Betrieb ist.
- ▶ Benutzen Sie den Handstaubsauger nicht zum Aufsaugen von spitzen Gegenständen oder Glasscherben.
- ▶ Niemals brennende Streichhölzer, glimmende Asche oder Zigarettenstummel aufsaugen.
- ▶ Gebrauchen Sie den Handstaubsauger nicht zum Aufsaugen von chemischen Produkten, Steinstaub, Gips, Zement, oder anderen ähnlichen Partikeln.
- ▶ Das Gerät ist nicht für entflammbare und explosive Stoffe oder chemische und aggressive Flüssigkeiten geeignet.
- ▶ Lagern Sie das Gerät immer in geschlossenen Räumen. Um Unfälle zu verhindern, bewahren Sie das Gerät nach Gebrauch an einem trockenen Ort auf.

⚠️ WARNUNG! VERLETZUNGSGEFAHR!

- ▶ Unter extremen Bedingungen können Leckagen an den Akkuzellen auftreten. Bei Kontakt der Flüssigkeit mit Haut oder Augen ist die betreffende Stelle sofort mit sauberem Wasser aus- bzw. abzuspülen. Suchen Sie einen Arzt auf.
- ▶ Dieses Gerät kann von Kindern ab 8 Jahren und darüber sowie von Personen mit verringerten physischen, sensorischen oder mentalen Fähigkeiten oder Mangel an Erfahrung und Wissen benutzt werden, wenn sie beaufsichtigt oder bezüglich des sicheren Gebrauchs des Gerätes unterwiesen wurden und die daraus resultierenden Gefahren verstehen.
- ▶ Kinder dürfen nicht mit dem Gerät spielen.
- ▶ Reinigung und Benutzer-Wartung dürfen nicht von Kindern ohne Beaufsichtigung durchgeführt werden.
- ▶ Üben Sie besondere Sorgfalt aus, wenn Sie den Handstaubsauger auf Treppen benutzen.

⚠️ ACHTUNG! SACHSCHADEN!

- ▶ Verwenden Sie nur Zubehörteile, die vom Hersteller empfohlen werden.
- ▶ Das Netzteil darf nicht für andere Zwecke benutzt werden. Tragen Sie den Wandhalter oder das Netzteil niemals am Kabel. Ziehen Sie nicht am Kabel, wenn Sie das Gerät verstellen wollen.
- ▶ Fassen Sie immer den Netzstecker an, um das Gerät von der Stromversorgung zu trennen.
- ▶ Achten Sie unbedingt darauf, dass Sie den Handstaubsauger nicht neben Heizkörpern, Backöfen oder anderen erhitzten Geräten oder Flächen abstellen.

⚠️ ACHTUNG! SACHSCHADEN!

- ▶ Achten Sie immer darauf, dass die Lüftungsschlitze frei sind. Ein blockierter Luftkreislauf kann zur Überhitzung und Beschädigung des Gerätes führen.
- ▶ Das Gerät ist zwar auch zum Aufsaugen geringer Wassermengen vorgesehen, sein Gehäuse ist jedoch nicht spitzwassergeschützt. Tauchen Sie das Gerät daher nicht in Wasser und setzen Sie es keiner Feuchtigkeit aus!



- ▶ Das Produkt ist mit einem Lithium-Ionen-Akku ausgerüstet bzw. liegt dem Produkt bei. Werfen Sie die Akkus nicht ins Feuer und setzen Sie sie nicht hohen Temperaturen aus. Es besteht Explosionsgefahr!
- ▶ Benutzen Sie den Handstaubsauger nicht ohne eingesetzten Staubfilter.
- ▶ Benutzen Sie das Netzteil nicht für ein anderes Produkt und versuchen Sie nicht, dieses Gerät mittels einer anderen Ladestation aufzuladen. Verwenden Sie nur das mit diesem Gerät gelieferte Netzteil.
- ▶ Versuchen Sie niemals, **nicht wiederaufladbare** Batterien aufzuladen.
- ▶ Die Akkus in diesem Gerät können nicht ersetzt werden.

Vor der ersten Inbetriebnahme

- Entfernen Sie alle Verpackungsmaterialien vom Gerät.
- Drücken Sie den Staubfilter-Beutel **9** und den Staubfilter **10** ein wenig in den Schmutzbehälter **11**. Diese könnten sich während des Transportes gelockert haben, und sitzen daher eventuell nicht korrekt im Schmutzbehälter **11**.
- Setzen Sie den Schmutzbehälter **11** auf den Motorblock **12**:
 - Schieben Sie die Plastik-Nase an der Unterseite des Handstaubsaugers in die Aussparung am Schmutzbehälter **11**.
 - Drücken Sie die Entriegelungstaste **8** und schieben Sie gleichzeitig den Schmutzbehälter **11** auf den Motorblock **12**.
 - Lassen Sie die Entriegelungstaste **8** los, so dass die Verriegelung in die Aussparung greift. Der Schmutzbehälter **11** sitzt nun fest auf dem Motorblock **12**.

Informationen zu den Akkus

- 1) Der Handstaubsauger wird mit wiederaufladbaren Lithium-Ionen-Akkus betrieben.
- 2) Zur Pflege der Akkus empfehlen wir folgendes: Ziehen Sie, nachdem die Akkus geladen sind, das Netzteil **4** aus der Netzsteckdose. Verbinden Sie das Netzteil **4** erst wieder mit der Netzsteckdose, wenn die Saugleistung des Handstaubsaugers spürbar schwächer wird.

Montage des Wandhalters

⚠ GEFAHR - ELEKTRISCHER SCHLAG!

- Stellen Sie sicher, dass sich keine Stromleitungen oder andere Leitungen oder Rohre in der Wand befinden, in der Sie die Löcher für den Wandhalter **3** bohren wollen. Es besteht Lebensgefahr, wenn Sie eine stromführende Leitung anbohren!

- 1) Setzen Sie den Hohlstecker **5** des Netzteils **4** wie auf der nachfolgenden Abbildung gezeigt in den Wandhalter **3** ein. Fixieren Sie den Hohlstecker **5**, indem Sie ihn drehen.

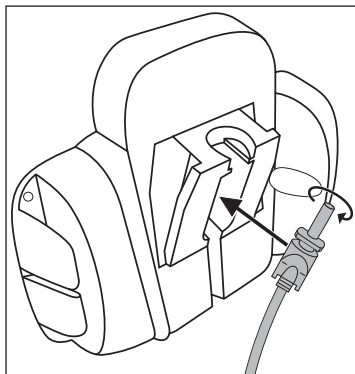

- 2) Suchen Sie einen geeigneten Montageplatz für den Wandhalter **3**: Der Handstaubsauger muss problemlos aus ihm herausgezogen werden können und eine Netzsteckdose muss für das Netzteil **4** erreichbar sein.
- 3) Bohren Sie zwei Löcher im Abstand von ca. 61 mm. Benutzen Sie den Wandhalter **3** zum Anzeichnen der Löcher: so ist der Abstand korrekt abgemessen. Die Bohrlöcher müssen passend für 5 mm-Dübel gebohrt werden.
- 4) Stecken Sie die Dübel **14** in die Löcher und schrauben Sie den Wandhalter **3** mit Hilfe der Schrauben **15** fest.
- 5) Sie können die Düsen auf die seitlichen Zubehöralter aufstecken.
- 6) Stecken Sie das Netzteil **4** in eine Netzsteckdose ein.

Aufladen

HINWEIS

- ▶ Vergewissern Sie sich, dass der Ein-/Ausschalter **6** nach hinten geschoben ist (Position „0“), bevor Sie mit dem Laden beginnen.
- Setzen Sie den Handstaubsauger von oben in den Wandhalter **3**, so dass der Hohlstecker **5** in die Buchse am Handstaubsauger rutscht. Die Ladekontrollleuchte **7** blinkt rot auf und der Ladevorgang beginnt.
- **Wichtig:** Wenn der Handstaubsauger genug Energie hat, um zu saugen, leuchtet die Ladekontrollleuchte **7** grün. Dies bedeutet nicht, dass die Akkus voll geladen sind. Wenn die Ladekontrollleuchte **7** grün aufleuchtet, sind die Akkus zu ca. 80% geladen.
- Ist der Ladevorgang abgeschlossen, welcher bei komplett entladenen Akkus ca. 5 Stunden dauern kann, schaltet das Gerät automatisch in die Erhaltungsladung (Pflegefunktion). Lassen Sie dennoch das Gerät nicht permanent am Netzteil **4** angeschlossen, um eventuelle Beschädigungen der Akkus zu vermeiden.
- Laden Sie die Akkus erst wieder auf, wenn die Saugleistung des Handstaubsaugers spürbar schwächer wird und die Ladekontrollleuchte **7** grün blinkt.

HINWEIS

- ▶ Der Handstaubsauger kann auch direkt über das Netzteil **4** geladen werden. Entnehmen Sie dafür den Hohlstecker **5** durch eine leichte Drehung aus dem Wandhalter **3** und stecken Sie ihn in die Buchse am Handstaubsauger.

Bedienen

ACHTUNG!

- ▶ Die Saugöffnung muss jederzeit frei und darf nicht verstopft sein. Verstopfungen führen zu Überhitzung und Beschädigung des Motors.

HINWEISE

- ▶ Achten Sie darauf, dass der Staubfilter **10** immer eingesetzt ist, bevor Sie das Gerät verwenden.
 - ▶ Saugen Sie maximal nur so viel Flüssigkeit auf, bis der Schmutzbehälter **11** bis zur MAX-Markierung gefüllt ist.
- 1) Nehmen Sie den Handstaubsauger von dem Wandhalter **3** herunter, oder, wenn Sie den Wandhalter **3** nicht benutzen, ziehen Sie den Hohlstecker **5** aus der Buchse.

- 2) Setzen Sie, wenn gewünscht, die passende Düse in die Saugöffnung:
 - die Fugendüse **2**, um enge, schwer zu erreichende Stellen zu reinigen.
 - die Nasssaugdüse **1**, um Flüssigkeiten aufzusaugen.

HINWEIS

- ▶ Reinigen Sie, nachdem Sie Flüssigkeiten aufgesaugt haben, sofort den Schmutzbehälter **11**. Ansonsten bilden sich Bakterien und Keime! Achten Sie darauf, dass der Staubfilter-Beutel **9** vollständig getrocknet ist, bevor Sie das Gerät wieder benutzen.

HINWEIS ZUM SAUGEN VON FLÜSSIGKEITEN

- ▶ Wenn Sie Flüssigkeiten aufgesaugt haben, tragen Sie das Gerät immer mit der Nasssaugdüse **1** nach unten weisend:



- ▶ Wenn Sie das Gerät waagrecht oder mit der Nasssaugdüse **1** nach oben weisend tragen, kann es passieren, dass Flüssigkeit austritt:

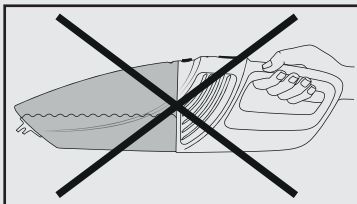
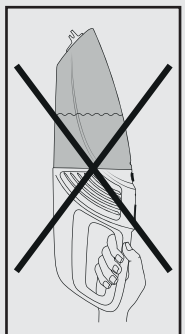

- 3) Um das Gerät einzuschalten, schieben Sie den Ein-/Ausschalter **6** nach vorne. Die Ladekontrollleuchte **7** leuchtet grün auf.
- 4) Nach Gebrauch schieben Sie den Ein-/Ausschalter **6** nach hinten.

HINWEIS

- ▶ Setzen Sie den Handstaubsauger in den Wandhalter **3** und beginnen Sie mit dem Ladevorgang, wenn die Saugleistung spürbar schwächer wird und die Ladekontrollleuchte **7** grün blinkt.

Reinigen

Um beste Ergebnisse zu erzielen, leeren Sie den Schmutzbehälter **11** und reinigen Sie den Staubfilter **10** nach jedem Gebrauch.

ACHTUNG! SACHSCHADEN!

- ▶ Benutzen Sie keine aggressiven, chemischen oder scheuernde Reinigungsmittel. Diese greifen die Oberfläche des Gerätes an.
- 1) Um den Schmutzbehälter **11** zu öffnen, drücken Sie die Entriegelungstaste **8** und nehmen Sie den Schmutzbehälter **11** ab.
 - 2) Entnehmen Sie den Staubfilter **10** aus dem Schmutzbehälter **11**.
 - 3) Entleeren Sie den Schmutzbehälter **11**.
 - 4) Ziehen Sie den Staubfilter-Beutel **9** mit seiner Halterung aus dem Staubfilter **10**.
 - 5) Spülen Sie den Staubfilter-Beutel **9** in kaltem Wasser aus und warten Sie, bis dieser wieder vollständig trocken ist, bevor Sie ihn wieder in den Staubfilter **10** einsetzen. Trocknen Sie ihn nicht mit heißer Luft.
 - 6) Setzen Sie den Staubfilter **10** wieder in den Schmutzbehälter **11** ein. Achten Sie darauf, dass der Staubfilter **10** gerade sitzt und die Gummilippe den Schmutzbehälter **11** verschließt.
 - 7) Setzen Sie den Schmutzbehälter **11** wieder auf den Motorblock **12**:
 - Schieben Sie die Plastik-Nase an der Unterseite des Handstaubsaugers in die Aussparung am Schmutzbehälter **11**.
 - Drücken Sie die Entriegelungstaste **8** und schieben Sie gleichzeitig den Schmutzbehälter **11** auf den Motorblock **12**.
 - Lassen Sie die Entriegelungstaste **8** los, so dass die Verriegelung in die Aussparung greift. Der Schmutzbehälter **11** sitzt nun fest auf dem Motorblock **12**.
 - 8) Reinigen Sie das Gehäuse und die beiden Düsen mit einem leicht angefeuchteten Tuch. Bei hartnäckigen Verschmutzungen geben Sie ein mildes Reinigungsmittel auf das Tuch.
 - 9) Trocknen Sie alle Teile gut ab, bevor Sie das Gerät wieder verwenden oder verstauen.

Entsorgen

HINWEIS

- Dieses Gerät enthält Akkus, welche nicht ausgebaut werden können. Der Ausbau oder Austausch der Akkus darf nur durch den Hersteller, seinen Kundendienst oder eine ähnlich qualifizierte Person erfolgen, um Gefährdungen zu vermeiden. Bei der Entsorgung ist darauf hinzuweisen, dass dieses Gerät Akkus enthält.



Werfen Sie das Gerät keinesfalls in den normalen Hausmüll. Dieses Produkt unterliegt der europäischen Richtlinie 2012/19/EU.

Entsorgen Sie das Gerät über einen zugelassenen Entsorgungsbetrieb oder über Ihre kommunale Entsorgungseinrichtung. Beachten Sie die aktuell geltenden Vorschriften. Setzen Sie sich im Zweifelsfall mit Ihrer Entsorgungseinrichtung in Verbindung.



Möglichkeiten zur Entsorgung des ausgedienten Produkts erfahren Sie bei Ihrer Gemeinde- oder Stadtverwaltung.



Das Produkt ist recycelbar, unterliegt einer erweiterten Herstellerverantwortung und wird getrennt gesammelt.



Die Verpackungsmaterialien sind nach umweltverträglichen und entsorgungstechnischen Gesichtspunkten ausgewählt und deshalb recyclebar.

Entsorgen Sie nicht mehr benötigte Verpackungsmaterialien gemäß den örtlich geltenden Vorschriften.



Entsorgen Sie die Verpackung umweltgerecht.

Beachten Sie die Kennzeichnung auf den verschiedenen Verpackungsmaterialien und trennen Sie diese gegebenenfalls gesondert. Die Verpackungsmaterialien sind gekennzeichnet mit Abkürzungen (a) und Ziffern (b) mit folgender Bedeutung:

1-7: Kunststoffe,

20-22: Papier und Pappe,

80-98: Verbundstoffe

Garantie der Kompernaß Handels GmbH

Sehr geehrte Kundin, sehr geehrter Kunde,

Sie erhalten auf dieses Gerät 3 Jahre Garantie ab Kaufdatum. Im Falle von Mängeln dieses Produkts stehen Ihnen gegen den Verkäufer des Produkts gesetzliche Rechte zu. Diese gesetzlichen Rechte werden durch unsere im Folgenden dargestellte Garantie nicht eingeschränkt.

Garantiebedingungen

Die Garantiefrist beginnt mit dem Kaufdatum. Bitte bewahren Sie den Kassenbonn gut auf. Dieser wird als Nachweis für den Kauf benötigt.

Tritt innerhalb von drei Jahren ab dem Kaufdatum dieses Produkts ein Material- oder Fabrikationsfehler auf, wird das Produkt von uns – nach unserer Wahl – für Sie kostenlos repariert, ersetzt, oder der Kaufpreis erstattet. Diese Garantieleistung setzt voraus, dass innerhalb der Dreijahresfrist das defekte Gerät und der Kaufbeleg (Kassenbonn) vorgelegt und schriftlich kurz beschrieben wird, worin der Mangel besteht und wann er aufgetreten ist.

Wenn der Defekt von unserer Garantie gedeckt ist, erhalten Sie das reparierte oder ein neues Produkt zurück. Mit Reparatur oder Austausch des Produkts beginnt kein neuer Garantiezeitraum.

Garantiezeit und gesetzliche Mängelansprüche

Die Garantiezeit wird durch die Gewährleistung nicht verlängert. Dies gilt auch für ersetzte und reparierte Teile. Eventuell schon beim Kauf vorhandene Schäden und Mängel müssen sofort nach dem Auspacken gemeldet werden. Nach Ablauf der Garantiezeit anfallende Reparaturen sind kostenpflichtig.

Garantieumfang

Das Gerät wurde nach strengen Qualitätsrichtlinien sorgfältig produziert und vor Auslieferung gewissenhaft geprüft.

Die Garantieleistung gilt für Material- oder Fabrikationsfehler. Diese Garantie erstreckt sich nicht auf Produktteile, die normaler Abnutzung ausgesetzt sind und daher als Verschleißteile angesehen werden können oder für Beschädigungen an zerbrechlichen Teilen, z. B. Schalter, Akkus oder Teile, die aus Glas gefertigt sind.

Diese Garantie verfällt, wenn das Produkt beschädigt, nicht sachgemäß benutzt oder gewartet wurde. Für eine sachgemäße Benutzung des Produkts sind alle in der Bedienungsanleitung aufgeführten Anweisungen genau einzuhalten. Verwendungszwecke und Handlungen, von denen in der Bedienungsanleitung abgeraten oder vor denen gewarnt wird, sind unbedingt zu vermeiden.

Das Produkt ist nur für den privaten und nicht für den gewerblichen Gebrauch bestimmt. Bei missbräuchlicher und unsachgemäßer Behandlung, Gewaltanwendung und bei Eingriffen, die nicht von unserer autorisierten Serviceniederlassung vorgenommen wurden, erlischt die Garantie.

Abwicklung im Garantiefall

Um eine schnelle Bearbeitung Ihres Anliegens zu gewährleisten, folgen Sie bitte den folgenden Hinweisen:

- Bitte halten Sie für alle Anfragen den Kassenschein und die Artikelnummer (z. B. IAN 123456) als Nachweis für den Kauf bereit.
- Die Artikelnummer entnehmen Sie bitte dem Typenschild am Produkt, einer Gravur am Produkt, dem Titelblatt der Bedienungsanleitung (unten links) oder dem Aufkleber auf der Rück- oder Unterseite des Produktes.
- Sollten Funktionsfehler oder sonstige Mängel auftreten, kontaktieren Sie zunächst die nachfolgend benannte Serviceabteilung **telefonisch** oder per **E-Mail**.
- Ein als defekt erfasstes Produkt können Sie dann unter Beifügung des Kaufbelegs (Kassenschein) und der Angabe, worin der Mangel besteht und wann er aufgetreten ist, für Sie portofrei an die Ihnen mitgeteilte Serviceanschrift übersenden.



Auf www.lidl-service.com können Sie diese und viele weitere Handbücher, Produktvideos und Installationssoftware herunterladen.

Mit diesem QR-Code gelangen Sie direkt auf die Lidl-Service-Seite (www.lidl-service.com) und können mittels der Eingabe der Artikelnummer (IAN) 123456 Ihre Bedienungsanleitung öffnen.

Service

DE Service Deutschland

Tel.: 0800 5435 111 (kostenfrei aus dem dt. Festnetz/Mobilfunknetz)

E-Mail: kompennass@lidl.de

AT Service Österreich

Tel.: 0820 201 222 (0,15 EUR/Min.)

E-Mail: kompennass@lidl.at

CH Service Schweiz

Tel.: 0842 665566 (0,08 CHF/Min., Mobilfunk max. 0,40 CHF/Min.)

E-Mail: kompennass@lidl.ch

IAN 337627_1910

Importeur

Bitte beachten Sie, dass die folgende Anschrift keine Serviceanschrift ist. Kontaktieren Sie zunächst die benannte Servicestelle.

KOMPERNASS HANDELS GMBH

BURGSTRASSE 21

44867 BOCHUM

DEUTSCHLAND

www.kompennass.com

Contents

Introduction	16
Intended use	16
Package contents	16
Description of the appliance	17
Technical data	18
Important safety instructions	18
Prior to first use	21
Information about the batteries	22
Installation of the wall bracket	22
Charging	23
Operation	23
Cleaning	25
Disposal	26
Kompernass Handels GmbH warranty	27
Service	28
Importer	28

Introduction

Congratulations on the purchase of your new appliance.

You have selected a high-quality product. The operating instructions are part of this product. They contain important information on safety, usage and disposal. Before using the product, familiarise yourself with all operating and safety instructions. Use the product only as described and for the specified areas of application. Please also pass on these operating instructions to any future owner.

Intended use

This handheld vacuum cleaner may only be used to vacuum dry or wet surfaces, or dry or wet materials and liquids. Do not vacuum people or animals with this appliance. Any other usage or modification to the appliance is deemed to be improper and carries a significant risk of accidents. The manufacturer accepts no liability for damages that result from improper use of the appliance or are caused by the incorrect operation of it. The appliance is not intended for commercial use.

Package contents

- Hand-Held Wet & Dry Vacuum Cleaner
- Crevice tool
- Wet suction nozzle
- Wall bracket
- Mounting kit (2 screws, 2 wall plugs)
- Mains adapter
- Operating instructions

Check the package contents for completeness directly after unpacking.

Description of the appliance

(For illustrations see the fold-out side)

Figure A:

- ❶ Wet suction nozzle
- ❷ Crevice nozzle
- ❸ Wall bracket
- ❹ Mains adapter
- ❺ Barrel plug
- ❻ On/off switch
- ❼ Charge indicator lamp (red/green)
- ❽ Release button
- ❾ Dust filter bag
- ❿ Dust filter
- ⓫ Dirt container
- ⓬ Motor unit



Figure B:

- ❿ Screw
- ⓭ Wall plug

NOTE

- ▶ This appliance is supplied with non-charged batteries. The batteries must be charged before first use.

Technical data

Appliance	
Input voltage/current	9,6 V === (DC) / 500 mA
Rechargeable batteries	
Capacity	2200 mAh
Rechargeable battery	7,4 V === (DC) (2 x 3,7 V Lithium-ion rechargeable batteries)
Mains adapter	
Manufacturers	Xiamen Xdroid Technology Co., Ltd. Third Floor, 3# Work Workshop, No. 8, XiaMei East Rd, Haicang District, Xiamen, China Commercial register number: 91350211302802105B
Model	SAS 7.4 LI B3-1
Input voltage	100 - 240 V ~ (AC)
Input AC frequency	50/60 Hz
Output voltage	9,6 V === (DC)
Output current	0,5 A
Output power	4,8 W
Average operating efficiency	78,3 %
Low load efficiency (10%)	72,1 %
No-load power consumption	0,07 W
Current consumption	0,3 A
Protection class	II /  (double insulation)
Polarity	 (positive inside, negative outside)
Efficiency class 6	

Important safety instructions

DANGER – ELECTRIC SHOCK!

- ▶ Do not charge or use the appliance outdoors.
- ▶ Never use the handheld vacuum cleaner if the cable, plug or casing are damaged.
- ▶ To avoid risks, arrange to have damaged power cables and/or plugs replaced as soon as possible by a qualified specialist.

⚠ DANGER – ELECTRIC SHOCK!

- ▶ Have all repairs carried out by a specialist workshop. Under no circumstances should you open the appliance yourself. Repairs that are not carried out by a specialist workshop could lead to physical injuries.
- ▶ Before switching on the appliance, make sure that the mains voltage corresponds to the voltage indicated in the technical data for the appliance.
- ▶ Never touch the mains adapter or the appliance with wet or damp hands.
- ▶ Do not use the mains adapter with an extension cable; connect the mains adapter directly to a power socket.

⚠ WARNING! RISK OF INJURY!

- ▶ Do not change any accessories while the appliance is switched on.
- ▶ Do not use the handheld vacuum cleaner for vacuuming up sharp objects or glass shards.
- ▶ Never vacuum up burning matches, glowing ashes or cigarette butts.
- ▶ Do not use the handheld vacuum cleaner for vacuuming up chemical products, stone dust, gypsum, cement or similar particles.
- ▶ This appliance is not suitable for use with inflammable and explosive substances or chemical and aggressive liquids.
- ▶ Always store the appliance indoors. To prevent accidents, keep the appliance in a dry location when not in use.
- ▶ Under extreme conditions, leaks in the battery cells may occur. In the event that battery fluid comes into contact with skin or eyes, the affected area must be rinsed off with water immediately. Contact a physician.

⚠ WARNING! RISK OF INJURY!

- ▶ This appliance may be used by children aged 8 years and above and by persons with limited physical, sensory or mental capabilities or lack of experience and knowledge, provided that they are under supervision or have been told how to use the appliance safely and are aware of the potential risks.
- ▶ Children must not use the appliance as a plaything.
- ▶ Cleaning and user maintenance tasks may not be carried out by children unless they are supervised.
- ▶ Take special care when using the handheld vacuum cleaner on stairs.

⚠ CAUTION! PROPERTY DAMAGE!

- ▶ Use only accessories recommended by the manufacturer.
- ▶ The mains adapter may not be used for other purposes. Never carry the wall bracket or the mains adapter by the cable. Do not pull on the cable when you want to move the appliance.
- ▶ Always grip the power plug to disconnect the appliance from the power supply.
- ▶ Always be sure to keep the handheld vacuum cleaner away from heating elements, ovens or other heated appliances and surfaces.
- ▶ Make sure that the ventilation slits are never obstructed. A blocked ventilation circuit can result in overheating and damage to the appliance.
- ▶ The appliance is suitable for vacuuming small amounts of water; however, its housing is not splashproof. Therefore, do not immerse the appliance in water and do not expose it to moisture!

⚠ CAUTION! PROPERTY DAMAGE!



- ▶ The product is equipped with or supplied with a lithium-ion battery. Do not throw the batteries into a fire and do not subject them to high temperatures. There is a risk of explosion!
- ▶ Do not use the handheld vacuum cleaner without the dust filter inserted.
- ▶ Do not use the mains adapter for a different product and do not attempt to charge this appliance with a different mains adapter. Use only the mains adapter supplied with this appliance.
- ▶ Never attempt to recharge **non-rechargeable** batteries.
- ▶ The batteries in this appliance cannot be replaced.

Prior to first use

- Remove all packaging materials from the appliance.
- Press the dust filter bag **9** and the dust filter **10** a little way into the dirt container **11**. They might have worked loose during transport and thus not be positioned correctly inside the dirt container **11**.
- Place the dirt container **11** on the motor unit **12**:
 - Push the plastic tab on the underside of the handheld vacuum cleaner into the recess on the dirt container **11**.
 - Press the release button **8** and push the dirt container **11** onto the motor unit **12** at the same time.
 - Let go of the release button **8** so that the restraint engages in the recess. The dirt container **11** is now firmly seated on the motor unit **12**.

Information about the batteries

- 1) This handheld vacuum cleaner is powered by rechargeable lithium-ion batteries.
- 2) For care of the batteries, we recommend the following: Once the batteries have been charged, disconnect the mains adapter ④ from the mains socket. Do not reconnect the mains adapter ④ with the mains socket until the handheld vacuum cleaner's suction power has noticeably decreased.

Installation of the wall bracket

⚠ DANGER – ELECTRIC SHOCK!

► Ensure that there are no power cables or other conduits or pipes in the wall at the location where you intend to bore the holes for the wall bracket ③. Drilling into a current-carrying electric cable can be potentially fatal!

- 1) Place the barrel plug ⑤ of the mains adapter ④ into the wall bracket ③ as shown in the diagram. Secure the barrel plug ⑤ by turning it.

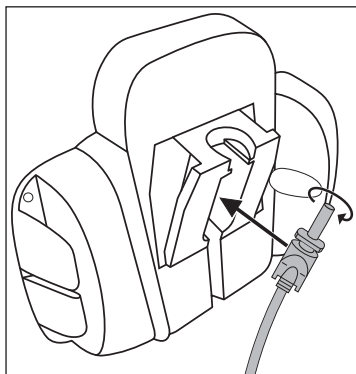

- 2) Select a suitable installation location for the wall bracket ③:
It must be possible to remove the handheld vacuum cleaner easily and there must be an accessible mains power socket for the mains adapter ④.
- 3) Drill two holes about 61 mm apart. Use the wall bracket ③ to mark the holes, to ensure the correct spacing. The drill holes must be suitable for 5 mm wall plugs.
- 4) Push the wall plugs ⑭ into the holes and then screw the wall bracket ③ firmly into place using the screws ⑮.
- 5) You can place the nozzles on the accessories holder on the side.
- 6) Connect the mains adapter ④ to a mains power socket.

Charging

NOTE

- ▶ Check to ensure that the on/off switch **6** has been pushed back (to the position "0") before starting the charging process.
- Place the handheld vacuum cleaner from above into the wall bracket **3** so that the barrel plug **5** slips into the socket on the handheld vacuum cleaner. The charge indicator lamp **7** flashes red and the charging process begins.
- **Important:** The charge indicator lamp **7** lights up green once the handheld vacuum cleaner is charged enough to vacuum again. This does not mean that all the batteries are completely charged. When the charge indicator lamp **7** lights up green, the batteries are charged to around 80%.
- When charging is complete, which can take around 5 hours with fully discharged batteries, the appliance automatically switches to a trickle charge (maintenance function). Nevertheless, in order to avoid possible damage to the batteries, do not leave the appliance permanently connected to the mains adapter **4**.
- Do not recharge the batteries again until the handheld vacuum cleaner's suction power becomes appreciably weaker and the charge indicator lamp **7** flashes green.

NOTE

- ▶ The handheld vacuum cleaner can also be charged directly via the mains adapter **4**. To do this, remove the barrel plug **5** with a slight twist from the wall bracket **3** and insert it into the socket on the handheld vacuum cleaner.

Operation

CAUTION!

- ▶ The suction opening must always be open and may not be blocked. Blockages lead to overheating and damage to the motor.

NOTICES

- ▶ Make certain that the dust filter **10** is always inserted before using the appliance.
 - ▶ When vacuuming liquid, do not exceed the MAX marking in dirt container **11**.
- 1) Remove the handheld vacuum cleaner from the wall bracket **3** or, if you are not using the wall bracket **3** remove the barrel plug **5** from the socket.
 - 2) If required, place the appropriate nozzle in the suction opening:
 - the crevice nozzle **2**, to clean narrow and difficult to reach locations.
 - the wet suction nozzle **1** to vacuum up liquids.

NOTE

- ▶ After you have vacuumed up liquids, immediately clean the dirt container **11**. Otherwise, bacteria or mould will build up inside! Ensure that the dust filter bag **9** is completely dry before using the appliance again.

NOTE

- ▶ If you have vacuumed liquids, always carry the appliance with the wet suction nozzle **1** pointing downwards:

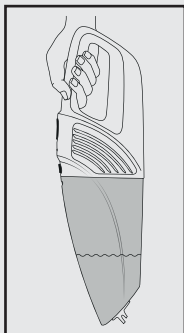

- ▶ If you carry the appliance horizontally or with the wet suction nozzle **1** pointing upwards, it is possible that liquid can leak out:

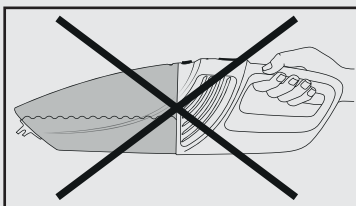
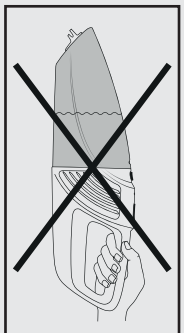

- 3) To switch the appliance on, slide the on/off switch **6** forwards. The charge indicator lamp **7** lights up green.
- 4) When you have finished using the appliance, slide the on/off switch **6** to the rear.

NOTE

- ▶ Place the handheld vacuum cleaner in the wall bracket **3** and start the charging process once the vacuum power has become noticeably weaker and the charge indicator lamp **7** flashes green.

Cleaning

To achieve the best results, empty the dirt container **11** and clean the dust filter **10** after every use.

CAUTION! MATERIAL DAMAGE!

► Do not use aggressive, chemical or abrasive cleaning agents. These could damage the outer surfaces of the appliance.

- 1) To open the dirt container **11**, press the release button **8** and remove the dirt container **11**.
- 2) Remove the dust filter **10** from the dirt container **11**.
- 3) Empty the dirt container **11**.
- 4) Pull the dust filter bag **9** with its holder out of the dust filter **10**.
- 5) Rinse the dust filter bag **9** out in cold water and wait until it is completely dry before reinserting it into the dust filter **10**. Do not dry it with hot air.
- 6) Reinsert the dust filter **10** into the dirt container **11**. When doing so, ensure that the dust filter **10** is seated squarely and that the rubber lip seals the dirt container **11**.
- 7) Replace the dirt container **11** on the motor unit **12** again:
 - Push the plastic tab on the underside of the handheld vacuum cleaner into the recess on the dirt container **11**.
 - Press the release button **8** and push the dirt container **11** onto the motor unit **12** at the same time.
 - Let go of the release button **8** so that the restraint engages in the recess. The dirt container **11** is now firmly seated on the motor unit **12**.
- 8) Clean the housing and both nozzles with a lightly moistened cloth. For stubborn soiling use a mild detergent on the cloth.
- 9) Dry all parts thoroughly before using the appliance again or storing it.

Disposal

NOTE

- ▶ The appliance contains batteries that cannot be removed by the user. To prevent risks, the removal or replacement of the batteries may only be carried out by the manufacturer, manufacturer's customer service department or a similarly qualified person. When disposing of the appliance, indicate that the appliance contains batteries.



Never dispose of the appliance in your normal domestic waste. This product is subject to the provisions of European Directive 2012/19/EU.

Dispose of the appliance through an approved disposal facility or your municipal waste facility. Please observe the currently applicable regulations. Please contact your waste disposal facility if you are in any doubt.



Your local community or municipal authorities can provide information on how to dispose of the worn-out product.



The product is recyclable, subject to extended producer responsibility and is collected separately.



The packaging materials have been selected for their environmental friendliness and ease of disposal and are therefore recyclable.

Dispose of packaging materials that are no longer needed in accordance with applicable local regulations.



Dispose of the packaging in an environmentally friendly manner.

Note the labelling on the packaging and separate the packaging material components for disposal if necessary. The packaging material is labelled with abbreviations (a) and numbers (b) with the following meanings:

1-7: Plastics,

20-22: Paper and cardboard,

80-98: Composites

Kompernass Handels GmbH warranty

Dear Customer,

This appliance has a 3-year warranty valid from the date of purchase. If this product has any faults, you, the buyer, have certain statutory rights. Your statutory rights are not restricted in any way by the warranty described below.

Warranty conditions

The warranty period starts on the date of purchase. Please keep your receipt in a safe place. This will be required as proof of purchase.

If any material or manufacturing fault occurs within three years of the date of purchase of the product, we will either repair or replace the product for you or refund the purchase price (at our discretion). This warranty service requires that you present the defective appliance and the proof of purchase (receipt) within the three-year warranty period, along with a brief written description of the fault and of when it occurred.

If the defect is covered by the warranty, your product will either be repaired or replaced by us. The repair or replacement of a product does not signify the beginning of a new warranty period.

Warranty period and statutory claims for defects

The warranty period is not prolonged by repairs effected under the warranty. This also applies to replaced and repaired components. Any damage and defects present at the time of purchase must be reported immediately after unpacking. Repairs carried out after expiry of the warranty period shall be subject to a fee.

Scope of the warranty

This appliance has been manufactured in accordance with strict quality guidelines and inspected meticulously prior to delivery.

The warranty covers material faults or production faults. The warranty does not extend to product parts subject to normal wear and tear or to fragile parts which could be considered as consumable parts such as switches, batteries or parts made of glass.

The warranty does not apply if the product has been damaged, improperly used or improperly maintained. The directions in the operating instructions for the product regarding proper use of the product are to be strictly followed. Uses and actions that are discouraged in the operating instructions or which are warned against must be avoided.

This product is intended solely for private use and not for commercial purposes. The warranty shall be deemed void in cases of misuse or improper handling, use of force and modifications/repairs which have not been carried out by one of our authorised Service centres.

Warranty claim procedure

To ensure quick processing of your case, please observe the following instructions:

- Please have the till receipt and the item number (e.g. IAN 12345) available as proof of purchase.
- You will find the item number on the type plate on the product, an engraving on the product, on the front page of the operating instructions (below left) or on the sticker on the rear or bottom of the product.
- If functional or other defects occur, please contact the service department listed either by **telephone** or by **e-mail**.
- You can return a defective product to us free of charge to the service address that will be provided to you. Ensure that you enclose the proof of purchase (till receipt) and information about what the defect is and when it occurred.



You can download these instructions along with many other manuals, product videos and installation software at www.lidl-service.com.

This QR code will take you directly to the Lidl service page (www.lidl-service.com) where you can open your operating instructions by entering the item number (IAN) 123456.

Service

GB Service Great Britain

Tel.: 0800 404 7657

E-Mail: kompennass@lidl.co.uk

IE Service Ireland

Tel.: 1890 930 034

(0,08 EUR/Min., (peak))

(0,06 EUR/Min., (off peak))

E-Mail: kompennass@lidl.ie

IAN 337627_1910

Importer

Please note that the following address is not the service address. Please use the service address provided in the operating instructions.

KOMPERNASS HANDELS GMBH

BURGSTRASSE 21

44867 BOCHUM

GERMANY

www.kompennass.com

Table des matières

Introduction	30
Utilisation conforme à l'usage prévu	30
Matériel livré	30
Description de l'appareil	31
Caractéristiques techniques	32
Consignes de sécurité importantes	32
Avant la première mise en service	35
Informations relatives aux batteries	36
Montage du support mural	36
Recharger	37
Utilisation	37
Nettoyage	39
Élimination	40
Garantie de Kompernass Handels GmbH	41
Service après-vente	42
Importateur	42

Introduction

Toutes nos félicitations pour l'achat de votre nouvel appareil.

Vous venez ainsi d'opter pour un produit de grande qualité. Le mode d'emploi fait partie intégrante de ce produit. Il contient des remarques importantes concernant la sécurité, l'usage et la mise au rebut. Avant d'utiliser le produit, veuillez vous familiariser avec toutes les consignes d'utilisation et de sécurité. N'utilisez le produit que conformément aux consignes et pour les domaines d'utilisation prévus. Si vous cédez le produit à un tiers, remettez-lui également tous les documents.

Utilisation conforme à l'usage prévu

L'aspirateur à main doit uniquement être utilisé pour aspirer sur des surfaces sèches ou humides, des matières sèches ou humides ou encore des liquides. Cet appareil n'est pas prévu pour aspirer sur des personnes ou des animaux. Toute utilisation autre ou modification de l'appareil est considérée comme non conforme et s'accompagne de risques d'accident non négligeables. Le fabricant n'endosse aucune responsabilité pour l'utilisation non conforme ou incorrecte de l'appareil. L'appareil n'est pas destiné à un usage commercial.

Matériel livré

- Aspirateur à main
- Suceur étroit
- Embout pour aspiration de liquides
- Support mural
- Matériel de montage (2 vis, 2 chevilles)
- Bloc d'alimentation
- Mode d'emploi

Contrôler directement après déballage que toutes les pièces sont présentes.

Description de l'appareil

(Figures voir la page dépliant)

Figure A :

- ❶ Embout pour aspiration de liquides
- ❷ Suceur étroit
- ❸ Support mural
- ❹ Bloc d'alimentation
- ❺ Fiche creuse
- ❻ Interrupteur Marche/Arrêt
- ❼ Voyant de contrôle de charge (rouge/vert)
- ❽ Touche de déverrouillage
- ❾ Sac à poussière
- ❿ Filtre à poussière
- ⓫ Bac à déchets
- ⓬ Bloc-moteur



Figure B :

- ❿ Vis
- ⓭ Cheville

REMARQUE

- ▶ L'appareil est livré avec des batteries non chargées. Avant la première utilisation de l'appareil, les batteries doivent être préalablement chargées.

Caractéristiques techniques

Appareil	
Tension et intensité d'entrée	9,6 V === (courant continu) / 500 mA
Batteries	
Capacité	2200 mAh
Batterie	7,4 V === (courant continu) (batterie lithium-ions 2 x 3,7 V)
Bloc d'alimentation	
Fabricant	Xiamen Xdroid Technology Co., Ltd. Third Floor, 3# Work Workshop, No. 8, XiaMei East Rd, Haicang District, Xiamen, China Numéro RCS : 91350211302802105B
Modèle	SAS 7.4 LI B3-1
Tension d'entrée	100 - 240 V ~ (courant alternatif)
Fréquence du courant alternatif d'entrée	50/60 Hz
Tension de sortie	9,6 V === (courant continu)
Courant de sortie	0,5 A
Puissance de sortie	4,8 W
Rendement moyen en mode actif	78,3 %
Rendement à faible charge (10 %)	72,1 %
Consommation électrique hors charge	0,07 W
Courant absorbé	0,3 A
Classe de protection	II / □ (double isolation)
Polarité	 (Plus à l'intérieur, moins à l'extérieur)
Classe d'efficacité 6	

Consignes de sécurité importantes

DANGER - RISQUE DE CHOC ÉLECTRIQUE !

- ▶ Ne pas charger ou utiliser cet appareil à l'extérieur.
- ▶ Ne jamais utiliser l'aspirateur à main avec le cordon, la fiche ou le boîtier endommagé.
- ▶ Faites immédiatement remplacer une fiche secteur ou un câble d'alimentation endommagé(e) par des spécialisés agréés, pour éviter tous risques.

⚠ DANGER - RISQUE DE CHOC ÉLECTRIQUE !

- ▶ Confier les réparations uniquement à un atelier spécialisé. L'appareil ne doit être ouvert en aucune circonstance. Toutes les interventions qui ne sont pas réalisées par une entreprise spécialisée peuvent entraîner des blessures.
- ▶ Avant d'allumer l'appareil, assurez-vous que la tension indiquée dans les caractéristiques techniques de l'appareil correspond à la tension du secteur.
- ▶ Ne manipulez pas le bloc d'alimentation ou l'appareil les mains humides ou mouillées.
- ▶ N'utilisez pas le bloc d'alimentation avec une rallonge mais branchez le bloc d'alimentation directement dans une prise secteur.

⚠ AVERTISSEMENT ! RISQUE DE BLESSURES !

- ▶ Ne changez pas d'accessoire alors que l'appareil est en service.
- ▶ N'utilisez pas l'aspirateur à main pour aspirer des objets pointus ou des tessons de verre.
- ▶ N'aspirez jamais des allumettes allumées, de la cendre incandescente ou des mégots de cigarette.
- ▶ N'utilisez pas l'aspirateur portable pour aspirer des produits chimiques, de la poussière de pierre, du plâtre, du ciment ou toute autre particule analogue.
- ▶ L'appareil n'est pas adapté aux substances inflammables et explosives ou aux liquides chimiques et agressifs.
- ▶ Entrez toujours l'appareil dans des locaux fermés. Pour éviter les accidents, conservez l'appareil dans un endroit sec après utilisation.

⚠ AVERTISSEMENT ! RISQUE DE BLESSURES !

- ▶ Si l'appareil est soumis à des contraintes extrêmes, des fuites peuvent se produire au niveau des cellules de la batterie. En cas de contact du liquide avec la peau ou les yeux, nettoyez immédiatement la zone concernée à l'eau claire et rincez abondamment. Consultez ensuite un médecin.
- ▶ Cet appareil peut être utilisé par des enfants à partir de 8 ans et plus et par des personnes ayant des capacités physiques, sensorielles ou mentales réduites ou un manque d'expérience et de connaissances, à condition d'être surveillés ou d'avoir reçu des instructions concernant l'utilisation de l'appareil en toute sécurité et d'avoir compris les dangers qui en résultent.
- ▶ Ne pas laisser les enfants jouer avec l'appareil.
- ▶ Il est interdit aux enfants de nettoyer ou d'entretenir l'appareil sans surveillance.
- ▶ Soyez particulièrement prudent en utilisant l'aspirateur à main dans des escaliers.

⚠ ATTENTION ! DÉGÂTS MATÉRIELS !

- ▶ Utilisez uniquement les accessoires recommandés par le fabricant.
- ▶ Le bloc d'alimentation secteur ne doit pas être utilisé à d'autres fins. Ne jamais porter le support mural ou le bloc d'alimentation secteur par le cordon. Ne pas tirer le cordon pour déplacer l'appareil.
- ▶ Toujours saisir la fiche secteur pour débrancher l'appareil de l'alimentation électrique.
- ▶ Faire attention à ne pas poser l'aspirateur à main près de chauffages, fours ou d'autres appareils ou surfaces brûlants.

⚠ ATTENTION ! DÉGÂTS MATÉRIELS !

- ▶ Veiller à ce que les fentes d'aération soient toujours dégagées. Lorsque la circulation de l'air est gênée, l'appareil risque de surchauffer et d'être endommagé.
- ▶ L'appareil est certes également conçu pour aspirer de petites quantités d'eau, son boîtier n'est cependant pas protégé contre les projections d'eau. N'immergez de ce fait jamais l'appareil dans de l'eau et ne l'exposez pas à l'humidité !



- ▶ Le produit est équipé d'une batterie bouton lithium-ion ou bien cette dernière est jointe au produit. Ne pas jeter les batteries au feu et ne pas les exposer à des températures élevées. Risque d'explosion !
- ▶ Ne pas utiliser l'aspirateur à main sans avoir mis en place le filtre à poussière.
- ▶ Ne pas utiliser le bloc d'alimentation avec un autre produit et ne pas essayer de charger cet appareil à l'aide d'un autre chargeur. Utiliser exclusivement le bloc d'alimentation fourni avec cet appareil.
- ▶ Ne jamais essayer de recharger des batteries **non rechargeables**.
- ▶ Les batteries de cet appareil ne peuvent pas être remplacées.

Avant la première mise en service

- Retirer tous les matériaux d'emballage de l'appareil.
- Poussez le sac à poussière ⑨ et le filtre à poussière ⑩ légèrement dans le bac à déchets ⑪. Ils peuvent s'être détachés durant le transport et ne sont de ce fait éventuellement plus correctement positionnés dans le bac à déchets ⑪.
- Placer le bac à déchets ⑪ sur le bloc moteur ⑫ :
 - Pousser la saillie en plastique (contre la face inférieure de l'aspirateur à main) dans l'évidement ménagé contre le bac à déchets ⑪.
 - Appuyer sur la touche de déverrouillage ⑧ et pousser simultanément le bac à déchets ⑪ contre le bloc moteur ⑫.
 - Relâcher la touche de déverrouillage ⑧ de manière à assurer la prise du verrouillage dans l'évidement. Le bac à déchets ⑪ est à présent fermement installé sur le bloc moteur ⑫.

Informations relatives aux batteries

- 1) L'aspirateur à main fonctionne à l'aide de batteries à lithium-ion rechargeables.
- 2) Nous vous recommandons de procéder comme suit pour l'entretien des batteries : Une fois les batteries chargées, débrancher le bloc d'alimentation ④ de la prise de courant. Lorsque la puissance d'aspiration de l'aspirateur à main diminue nettement, brancher à nouveau le bloc d'alimentation ④ dans la prise de courant.

Montage du support mural

⚠ DANGER - RISQUE D'ÉLECTROCUTION !

- ▶ Assurez-vous qu'aucune ligne électrique ou d'autres lignes ou tuyaux ne se trouvent dans le mur dans lequel vous avez l'intention de percer des trous pour fixer le support mural ③. Il y a en effet danger de mort si vous percez une ligne électrique !

- 1) Insérer la fiche creuse ⑤ du bloc d'alimentation ④ dans le support mural ③, comme indiqué sur la figure suivante. Fixer la fiche creuse ⑤ en la tournant.

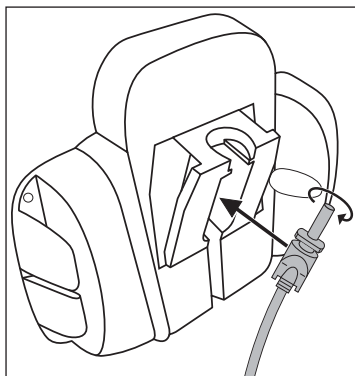

- 2) Rechercher un lieu de montage approprié pour le support mural ③ : l'aspirateur à main doit pouvoir en être retiré aisément et une prise secteur doit pouvoir être accessible pour le bloc d'alimentation ④.
- 3) Percer deux trous espacés de 61 mm environ. Utiliser le support mural ③ pour marquer l'emplacement des trous. Vous serez sûr de la sorte que l'écartement sera correct. Les trous doivent être percés de manière à pouvoir recevoir des chevilles de 5 mm.
- 4) Insérer les chevilles ⑭ dans les trous et vissez le support mural ③ à fond à l'aide des vis ⑬.
- 5) Vous pouvez ranger les suceurs dans les supports pour accessoires prévus sur les côtés.
- 6) Brancher le bloc d'alimentation ④ dans une prise secteur.

Recharger

REMARQUE

- ▶ Avant de commencer le processus de charge, vérifier que l'interrupteur Marche/Arrêt **6** a été poussé vers l'arrière (position "0").
- Insérez l'aspirateur à main par le haut dans le support mural **3**, afin que la fiche creuse **5** glisse dans la douille sur l'aspirateur à main. Le voyant de contrôle de charge **7** clignote en rouge et le processus de charge commence.
- **Important :** Une fois que l'aspirateur à main a de nouveau suffisamment d'énergie pour aspirer, le voyant de contrôle de charge **7** s'allume en rouge. Cela ne signifie pas que les batteries sont entièrement chargées. Lorsque le voyant de contrôle de charge **7** s'allume en vert, ceci signifie que les batteries sont chargées à env. 80 %.
- Dès que le processus de charge est achevé, qui peut durer environ 5 heures lorsque les batteries sont entièrement déchargées, l'appareil passe automatiquement en charge de maintien (fonction d'entretien). Ne laissez toutefois pas l'appareil raccordé en permanence au bloc d'alimentation **4**, pour éviter tous dommages éventuels sur les batteries.
- Ne recharger les batteries qu'à partir du moment où la puissance d'aspiration de l'aspirateur à main faiblit sensiblement et que le voyant de contrôle de charge **7** clignote en vert.

REMARQUE

- ▶ L'aspirateur à main peut également être chargé directement par le bloc d'alimentation **4**. À cette fin retirez la fiche creuse **5** du support mural **3** en la tournant légèrement puis insérez-la dans la douille de l'aspirateur portable.

Utilisation

ATTENTION !

- ▶ L'ouverture d'aspiration doit être toujours dégagée et ne pas être bouchée. Un aspirateur bouché surchauffe, ce qui endommage le moteur.

REMARQUES

- ▶ Assurez-vous que le filtre à poussière **10** est toujours correctement placé avant d'utiliser l'appareil.
- ▶ Aspirer du liquide jusqu'à ce que le bac à déchets **11** soit rempli jusqu'à la marque MAX.

- 1) Descendez l'aspirateur à main du support mural **3** ou, si vous n'utilisez pas le support mural **3**, retirez la fiche creuse **5** de la douille.

- 2) Si vous le souhaitez, insérez le suceur approprié sur l'ouverture d'aspiration :
- le suceur étroit **2** pour nettoyer les endroits difficiles à atteindre.
 - l'embout pour aspiration de liquides **1** pour aspirer des liquides.

REMARQUE

- Après avoir aspiré les liquides, nettoyer immédiatement le bac à déchets **11**, sinon les bactéries et germes vont proliférer. Veiller à ce que le sac à poussière **9** ait entièrement séché avant d'utiliser à nouveau l'appareil.

REMARQUE

- Après avoir aspiré des liquides, portez toujours l'appareil avec l'embout pour aspiration de liquides **1** pointant vers le bas :

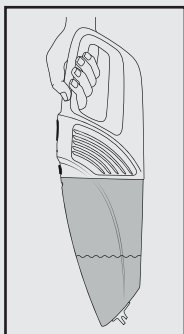

- Si vous portez l'appareil à l'horizontale ou avec l'embout pour aspiration de liquides **1** pointant vers le haut, une fuite de liquide peut se produire :

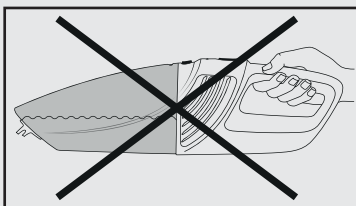
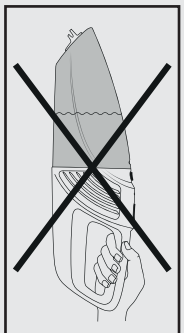

- 3) Pour allumer l'appareil, faites glisser l'interrupteur Marche/Arrêt **6** vers l'avant. Le voyant de contrôle de charge **7** est allumé en vert.
- 4) Après usage, pousser l'interrupteur Marche/Arrêt **6** vers l'arrière.

REMARQUE

- ▶ Insérer l'aspirateur à main dans le support mural **3** et commencer le processus de charge lorsque la puissance d'aspiration diminue sensiblement et le voyant de contrôle de charge **7** clignote en vert.

Nettoyage

Pour obtenir d'excellents résultats, il faut vider le bac à déchets **11** et nettoyer le filtre à poussière **10** après chaque utilisation.

ATTENTION ! RISQUE DE DÉGÂTS MATÉRIELS !

- ▶ Ne pas utiliser de produits de nettoyage agressif, chimique ou abrasif. Ils attaquent en effet la surface de l'appareil.
- 1) Pour ouvrir le bac à déchets **11**, appuyer sur la touche de déverrouillage **8** et retirer le bac à déchets **11**.
 - 2) Sortir le filtre à poussière **10** du bac à déchets **11**.
 - 3) Vider le bac à déchets **11**.
 - 4) Tirer le sac à poussière **9** avec sa fixation hors du filtre à poussière **10**.
 - 5) Rincer le sac à poussière **9** à l'eau froide et attendre qu'il soit complètement sec avant de le remettre en place sur le filtre à poussière **10**. Ne pas le sécher à l'air chaud.
 - 6) Insérer à nouveau le filtre à poussière **10** dans le bac à déchets **11**. S'assurer que le filtre à poussière **10** est bien droit et que le joint en caoutchouc obture le bac à déchets **11**.
 - 7) Remettre le bac à déchets **11** sur le bloc moteur **12** :
 - Pousser la saillie en plastique (contre la face inférieure de l'aspirateur à main) dans l'évidement ménagé contre le bac à déchets **11**.
 - Appuyer sur la touche de déverrouillage **8** et pousser simultanément le bac à déchets **11** contre le bloc moteur **12**.
 - Relâcher la touche de déverrouillage **8** de manière à assurer la prise du verrouillage dans l'évidement. Le bac à déchets **11** est à présent fermement installé sur le bloc moteur **12**.
 - 8) Nettoyer le boîtier et les deux suceurs à l'aide d'un chiffon légèrement humecté. En cas de salissures tenaces, appliquer un produit de nettoyage doux sur le chiffon.
 - 9) Sécher soigneusement toutes les pièces avant d'utiliser à nouveau l'appareil ou de le ranger.

Élimination

REMARQUE

- Cet appareil renferme des batteries qui ne peuvent pas être démontées. Pour éviter tout risque, la dépose ou le remplacement des batteries est une opération exclusivement réservée au fabricant, à son service après-vente ou à une personne détentrice de qualifications similaires. Lors de la mise au rebut il convient d'attirer l'attention sur le fait que cet appareil renferme des batteries.



Ne jetez jamais l'appareil avec les ordures ménagères. Ce produit est assujéti à la directive européenne 2012/19/EU DEEE (déchets d'équipements électriques et électroniques).

Éliminez l'appareil par l'intermédiaire d'une entreprise de traitement des déchets autorisée ou via le service de recyclage de votre commune. Respectez la réglementation en vigueur. En cas de doute, veuillez contacter votre centre de recyclage.



Renseignez-vous auprès de votre commune pour connaître les possibilités de mise au rebut de votre appareil usagé.



Le produit recyclable doit être trié ou rapporté dans un point de collecte pour être recycle.



Les matériaux d'emballage ont été sélectionnés selon des critères de respect de l'environnement, de technique d'élimination et sont de ce fait recyclables. Veuillez éliminer les matériaux d'emballage qui ne servent plus en respectant la réglementation locale.



Éliminez l'emballage d'une manière respectueuse de l'environnement. Observez le marquage sur les différents matériaux d'emballage et triez-les séparément si nécessaire. Les matériaux d'emballage sont repérés par des abréviations (a) et des numéros (b) qui ont la signification suivante :

- 1 - 7 : Plastiques,
- 20 - 22 : Papier et carton,
- 80 - 98 : Matériaux composites

Garantie de Kompernass Handels GmbH

Chère cliente, cher client,

Cet appareil est garanti 3 ans à partir de la date d'achat. Si ce produit venait à présenter des vices, vous disposez de droits légaux face au vendeur de ce produit. Vos droits légaux ne sont pas restreints par notre garantie présentée ci-dessous.

Conditions de garantie

La période de garantie débute à la date d'achat. Veuillez bien conserver le ticket de caisse. Celui-ci servira de preuve d'achat.

Si dans un délai de trois ans suivant la date d'achat de ce produit, un vice de matériel ou de fabrication venait à apparaître, le produit sera réparé, remplacé gratuitement par nos soins ou le prix d'achat remboursé, selon notre choix. Cette prestation sous garantie nécessite, dans le délai de trois ans, la présentation de l'appareil défectueux et du justificatif d'achat (ticket de caisse) ainsi que la description brève du vice et du moment de son apparition.

Si le vice est couvert par notre garantie, vous recevrez le produit réparé ou un nouveau produit en retour. Aucune nouvelle période de garantie ne débute avec la réparation ou l'échange du produit.

Période de garantie et réclamation légale pour vices cachés

L'exercice de la garantie ne prolonge pas la période de garantie. Cette disposition s'applique également aux pièces remplacées ou réparées. Les dommages et vices éventuellement déjà présents à l'achat doivent être signalés immédiatement après le déballage. Toute réparation survenant après la période sous garantie fera l'objet d'une facturation.

Étendue de la garantie

L'appareil a été fabriqué avec soin conformément à des directives de qualité strictes et consciencieusement contrôlé avant sa livraison.

La prestation de la garantie s'applique aux vices de matériel et de fabrication. Cette garantie ne s'étend pas aux pièces du produit qui sont exposées à une usure normale et peuvent de ce fait être considérées comme pièces d'usure, ni aux détériorations de pièces fragiles, par ex. interrupteurs, batteries ou pièces en verre.

Cette garantie devient caduque si le produit est détérioré, utilisé ou entretenu de manière non conforme. Toutes les instructions listées dans le manuel d'utilisation doivent être exactement respectées pour une utilisation conforme du produit. Des buts d'utilisation et actions qui sont déconseillés dans le manuel d'utilisation, ou dont vous êtes avertis doivent également être évités.

Le produit est uniquement destiné à un usage privé et ne convient pas à un usage professionnel. La garantie est annulée en cas d'entretien incorrect et inapproprié, d'usage de la force et en cas d'intervention non réalisée par notre centre de service après-vente agréé.

Procédure en cas de garantie

Afin de garantir un traitement rapide de votre demande, veuillez suivre les indications suivantes :

- Veuillez avoir à portée de main pour toutes questions le ticket de caisse et la référence article (par ex. IAN 12345) en tant que justificatif de votre achat.
- Vous trouverez la référence sur la plaque signalétique sur le produit, une gravure sur le produit, sur la page de garde du mode d'emploi (en bas à gauche) ou sur l'autocollant au dos ou sur le dessous du produit.
- Si des erreurs de fonctionnement ou d'autres vices venaient à apparaître, veuillez d'abord contacter le département service clientèle cité ci-dessous par **téléphone** ou par **e-mail**.
- Vous pouvez ensuite retourner un produit enregistré comme étant défectueux en joignant le ticket de caisse et en indiquant en quoi consiste le vice et quand il est survenu, sans devoir l'affranchir à l'adresse de service après-vente communiquée.



Sur www.lidl-service.com, vous pourrez télécharger ce mode d'emploi et de nombreux autres manuels, vidéos produit et logiciels d'installation.

Grâce à ce code QR, vous arriverez directement sur le site Lidl service après-vente (www.lidl-service.com) et vous pourrez ouvrir votre mode d'emploi en saisissant votre référence (IAN) 123456.

Service après-vente

FR

Service France

Tel.: 0800 919270

E-Mail: kompennass@lidl.fr

BE

Service Belgique

Tel.: 070 270 171 (0,15 EUR/Min.)

E-Mail: kompennass@lidl.be

IAN 337627_1910

Importateur

Veuillez tenir compte du fait que l'adresse suivante n'est pas une adresse de service après-vente. Veuillez d'abord contacter le service mentionné.

KOMPERNASS HANDELS GMBH

BURGSTRASSE 21

44867 BOCHUM

ALLEMAGNE

www.kompennass.com

Inhoud

Inleiding	44
Gebruik in overeenstemming met bestemming	44
Inhoud van het pakket	44
Productbeschrijving	45
Technische gegevens	46
Belangrijke veiligheidsvoorschriften	46
Voor de eerste ingebruikname	49
Informatie over de accu's	50
Montage van de wandhouder	50
Opladen	51
Bedienen	51
Reinigen	53
Afvoeren	54
Garantie van Kompernaß Handels GmbH	55
Service	56
Importeur	56

Inleiding

Hartelijk gefeliciteerd met de aankoop van uw nieuwe apparaat.

U hebt hiermee gekozen voor een hoogwaardig product. De gebruiksaanwijzing maakt deel uit van dit product. Deze bevat belangrijke aanwijzingen voor veiligheid, gebruik en afvoer. Lees alle bedienings- en veiligheidsaanwijzingen voordat u het product in gebruik neemt. Gebruik het product uitsluitend op de voorgescreven wijze en voor de aangegeven doeleinden. Geef alle documenten mee als u het product doorgeeft aan een derde.

Gebruik in overeenstemming met bestemming

De handstofzuiger mag alleen worden gebruikt voor het zuigen van droge of natte oppervlakken, resp. droog of nat zuigmateriaal of vloeistoffen. Mensen of dieren mogen niet met dit apparaat worden gezogen. Elk ander gebruik of wijziging van het apparaat geldt als niet in overeenstemming met de bestemming en brengt ernstig gevaar voor ongelukken met zich mee. De fabrikant aanvaardt geen aansprakelijkheid voor schade die wordt veroorzaakt door gebruik dat niet in overeenstemming is met de bestemming of door een verkeerde bediening. Het apparaat is niet bestemd voor bedrijfsmatig gebruik.

Inhoud van het pakket

- Handstofzuiger
- Zuigmond voor spleten
- Natzuigmondstuk
- Wandhouder
- Montagemateriaal (2 schroeven, 2 pluggen)
- Netvoedingsadapter
- Gebruiksaanwijzing

Controleer na het uitpakken of de inhoud van het pakket compleet is.

Productbeschrijving

(afbeelding zie uitvouwpagina)

Afbeelding A:

- ❶ Natzuigmondstuk
- ❷ Zuigmond voor spleten
- ❸ Wandhouder
- ❹ Netvoeding
- ❺ Gelijkstroomstekker
- ❻ Aan-/uitknop
- ❼ Controlelampje voor opladen (rood/groen)
- ❽ Ontgrendelknop
- ❾ Stoffilterzak
- ❿ Stoffilter
- ⓫ Vuilreservoir
- ⓬ Motorblok





Afbeelding B:

- ❿ Schroef
- ⓭ Plug

OPMERKING

- ▶ Het apparaat wordt geleverd met ongeladen accu's. Voordat het apparaat voor de eerste keer wordt gebruikt, moeten de accu's worden opgeladen.

Technische gegevens

Apparaat	
Ingangsspanning/-stroom	9,6 V === (gelijkstroom) / 500 mA
Accu's	
Capaciteit	2200 mAh
Accu	7,4 V === (gelijkstroom) (2 x 3,7 V lithium-ionaccu)
Netvoeding	
Fabrikant	Xiamen Xdroid Technology Co., Ltd. Third Floor, 3# Work Workshop, No. 8, XiaMei East Rd, Haicang District, Xiamen, China Handelsregisternummer: 91350211302802105B
Model	SAS 7.4 LI B3-1
Ingangsspanning	100 - 240 V ~ (wisselstroom)
Voedingsfrequentie	50/60 Hz
Uitgangsspanning	9,6 V === (gelijkstroom)
Uitgangsstroom	0,5 A
Uitgangsvermogen	4,8 W
Gemiddelde efficiëntie tijdens gebruik	78,3 %
Efficiëntie bij geringe belasting (10%)	72,1 %
Opgenomen vermogen onbelast	0,07 W
Stroomopname	0,3 A
Beschermingsklasse	II /  (dubbel geïsoleerd)
Polariteit	  (plus binnen, minus buiten)
Efficiëntieklasse 6	

Belangrijke veiligheidsvoorschriften

GEVAAR - ELEKTRISCHE SCHOK!

- ▶ Laad of gebruik dit apparaat niet in de openlucht.
- ▶ Gebruik de handstofzuiger nooit wanneer snoer, stekker of behuizing beschadigd is.
- ▶ Laat beschadigde stekkers of snoeren onmiddellijk vervangen door geautoriseerd vakkundig personeel, om risico's te vermijden.

⚠ GEVAAR - ELEKTRISCHE SCHOK!

- ▶ Laat reparaties alleen uitvoeren door een reparatiewerkplaats. Open in geen geval zelf het apparaat. Ingrepen, die niet zijn uitgevoerd door een gespecialiseerd bedrijf, kunnen letsel tot gevolg hebben.
- ▶ Let er vóór het inschakelen van het apparaat op, dat de in de technische gegevens van het apparaat aangegeven spanning overeenkomt met de netspanning.
- ▶ Pak de netvoeding of het apparaat niet vast met natte of vochtige handen.
- ▶ Gebruik voor de netvoeding geen verlengsnoer, maar sluit de netvoeding rechtstreeks aan op een stopcontact.

⚠ WAARSCHUWING! LETSELGEVAAR!

- ▶ Verwissel de hulpstukken niet als het apparaat in werking is.
- ▶ Gebruik de handstofzuiger niet voor het opzuigen van scherpe voorwerpen of glasscherven.
- ▶ Zuig nooit brandende lucifers, smeulende as of sigarettenpeuken op.
- ▶ Gebruik de handstofzuiger niet voor het opzuigen van chemische producten, steengruis, gips, cement of andere vergelijkbare deeltjes.
- ▶ Het apparaat is niet geschikt voor ontvlambare en explosieve stoffen of chemische en agressieve vloeistoffen.
- ▶ Berg het apparaat altijd op in een afgesloten ruimte. Berg, om ongelukken te voorkomen, het apparaat na gebruik op een droge plek op.

⚠ WAARSCHUWING! LETSELGEVAAR!

- ▶ Onder extreme omstandigheden kunnen de accucellen gaan lekken. Als accuvloeistof met de huid of de ogen in aanraking komt, dient de betreffende plek onmiddellijk met schoon water te worden uit- of afgespoeld. Raadpleeg een dokter.
- ▶ Dit apparaat mag worden gebruikt door kinderen vanaf 8 jaar en door personen met beperkte fysieke, zintuiglijke of geestelijke vermogens of gebrek aan ervaring of kennis, mits ze onder toezicht staan of over het veilige gebruik van het apparaat zijn geïnstrueerd en de daaruit resulterende gevaren hebben begrepen.
- ▶ Kinderen mogen niet met het apparaat spelen.
- ▶ Kinderen mogen zonder toezicht geen reiniging en gebruikersonderhoud uitvoeren.
- ▶ Wees vooral voorzichtig wanneer u de handstofzuiger op trappen gebruikt.

⚠ LET OP! MATERIËLE SCHADE!

- ▶ Gebruik alleen door de fabrikant aanbevolen accessoires.
- ▶ De netvoeding mag niet voor andere doeleinden worden gebruikt. Draag de wandhouder of de netvoeding nooit aan het snoer. Trek niet aan het snoer wanneer u het apparaat wilt verplaatsen.
- ▶ Pak altijd de stekker vast om het apparaat los te koppelen van de stroomvoorziening.
- ▶ Let er altijd op dat u de handstofzuiger niet naast verwarmingselementen, ovens of andere hete apparaten of oppervlakken neerzet.

⚠ LET OP! MATERIËLE SCHADE!

- ▶ Zorg dat de ventilatiesleuven altijd vrij zijn. Een geblokkeerde luchtcirculatie kan oververhitting en beschadiging van het apparaat tot gevolg hebben.
- ▶ Het apparaat is weliswaar geschikt voor het opzuigen van geringe hoeveelheden water, maar de behuizing ervan is niet spatwaterbestendig. Dompel het apparaat daarom niet onder in water en stel het niet bloot aan vocht!
- ▶  Het product bevat een lithium-ion-accu of deze is bij het product meegeleverd. Gooi accu's niet in het vuur en stel ze niet bloot aan hoge temperaturen. Er bestaat explosiegevaar!
- ▶ Gebruik de handstofzuiger niet zonder stoffilter.
- ▶ Gebruik de netvoeding niet voor een ander product en probeer niet om dit apparaat met een ander laadstation op te laden. Gebruik alleen de netvoeding die met het apparaat is meegeleverd.
- ▶ Probeer nooit batterijen die **niet oplaadbaar** zijn weer op te laden.
- ▶ De accu's in dit apparaat kunnen niet worden vervangen.

Voor de eerste ingebruikname

- Verwijder alle verpakkingsmaterialen van het apparaat.
- Druk de stoffilterzak **9** en het stoffilter **10** een beetje in het vuilreservoir **11**. Deze kunnen tijdens het transport zijn losgeraakt en zitten daardoor mogelijk niet correct in het vuilreservoir **11**.
- Plaats het vuilreservoir **11** op het motorblok **12**:
 - Schuif de plastic punt aan de onderkant van de handstofzuiger in de uitsparing op het vuilreservoir **11**.
 - Druk op de ontgrendelknop **8** en schuif tegelijkertijd het vuilreservoir **11** op het motorblok **12**.
 - Laat de ontgrendelknop **8** los, zodat de vergrendeling in de uitsparing grijpt. Het vuilreservoir **11** zit nu vast op het motorblok **12**.

Informatie over de accu's

- 1) De handstofzuiger werkt op herlaadbare lithium-ionaccu's.
- 2) Voor het onderhoud van de accu's adviseren wij het volgende: Haal, nadat de accu's zijn opgeladen, de netvoeding ④ uit het stopcontact. Sluit de netvoeding ④ pas weer aan op het stopcontact wanneer de zuigkracht van de handstofzuiger merkbaar zwakker wordt.

Montage van de wandhouder

⚠ GEVAAR - ELEKTRISCHE SCHOK!

- ▶ Let erop dat er achter de markeringen waarin u de gaten voor de wandhouder ③ wilt boren, geen stroomleidingen of andere leidingen of buizen lopen. Er bestaat levensgevaar als u in een stroomgeleidende leiding boort!

- 1) Steek de gelijkstroomstekker ⑤ van de netvoeding ④, zoals op de volgende afbeelding getoond, in de wandhouder ③. Maak de gelijkstroomstekker ⑤ vast door hem te draaien.

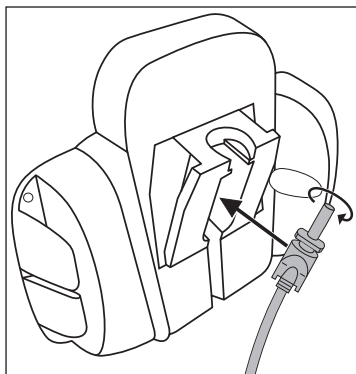

- 2) Zoek een geschikte montageplaats voor de wandhouder ③:
De handstofzuiger moet er zonder problemen uitgetrokken kunnen worden en een stopcontact voor de netvoeding ④ moet binnen bereik zijn.
- 3) Boor twee gaten met een onderlinge afstand van ca. 61 mm. Gebruik de wandhouder ③ voor het aftekenen van de gaten: zo wordt de afstand correct gemeten. Boor twee gaten voor pluggen met een diameter van 5 mm.
- 4) Steek de pluggen ④ in de gaten en schroef de wandhouder ③ met behulp van de schroeven ⑬ vast.
- 5) U kunt de mondstukken op de accessoireshouder aan de zijkant steken.
- 6) Steek de netvoeding ④ in een stopcontact.

Opladen

OPMERKING

- ▶ Controleer of de aan-/uitknop ❹ naar achteren geschoven is (stand "0"), voordat u met het opladen begint.
- Plaats de handstofzuiger van boven in de wandhouder ❸, zodat de gelijkstroomstekker ❺ in de stekkeraansluiting op de handstofzuiger glijdt. Het controlelampje voor opladen ❷ gaat rood branden en de oplaadprocedure begint.
- **Belangrijk:** Wanneer de handstofzuiger weer voldoende energie heeft om te zuigen, brandt het controlelampje voor opladen ❷ groen. Dit betekent niet dat de accu's volledig zijn opgeladen. Wanneer het controlelampje voor opladen ❷ groen brandt, zijn de accu's voor ca. 80 % opgeladen.
- Is de oplaadprocedure, die bij geheel lege accu's ca. 5 uur kan duren, beëindigd, dan gaat het apparaat automatisch over op druppellading (onderhoudsfunctie). Laat het apparaat desondanks niet voortdurend aangesloten op de netvoeding ❹ om eventuele beschadigingen van de accu's te vermijden.
- Laad de accu's pas weer op als het zuigvermogen van de handstofzuiger merkbaar zwakker wordt en het controlelampje voor opladen ❷ groen knippert.

OPMERKING

- ▶ De handstofzuiger kan ook direct via de netvoeding ❹ opgeladen worden. Haal daarvoor de gelijkstroomstekker ❺ door een lichte draaiing uit de wandhouder ❸ en steek hem in de stekkeraansluiting op de handstofzuiger.

Bedienen

LET OP!

- ▶ De zuigopening moet altijd vrij zijn en mag niet verstopt zijn. Verstoppingen resulteren in oververhitting en beschadiging van de motor.

OPMERKINGEN

- ▶ Zorg dat het stoffilter ❿ altijd is bevestigd voordat u het apparaat gaat gebruiken.
- ▶ Zuig maximaal zoveel vloeistof op, dat het vuilreservoir ⓫ tot aan de MAX-markering is gevuld.

- 1) Haal de handstofzuiger uit de wandhouder ❸, of trek, als u de wandhouder ❸ niet gebruikt, de gelijkstroomstekker ❺ uit de stekkeraansluiting.

- 2) Bevestig, indien gewenst, het passende mondstuk in de zuigopening:
 - de zuigmond voor spleten **2** om nauwe, moeilijk te bereiken plaatsen te reinigen;
 - het natzuigmondstuk **1** om vloeistoffen op te zuigen.

OPMERKING

- ▶ Reinig na het opzuigen van vloeistoffen onmiddellijk het vuilreservoir **11**. Anders kunnen zich bacteriën en kiemen ontwikkelen! Let erop dat de stoffilterzak **9** helemaal gedroogd is voordat u het apparaat weer gaat gebruiken.

OPMERKING

- ▶ Wanneer u vloeistof hebt opgezogen, draag het apparaat dan altijd met het natzuigmondstuk **1** omlaag wijzend:

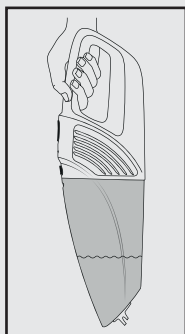

- ▶ Wanneer u het apparaat horizontaal of met het natzuigmondstuk **1** omhoog wijzend draagt, kan er vloeistof uit het apparaat lopen:

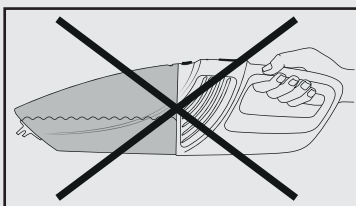
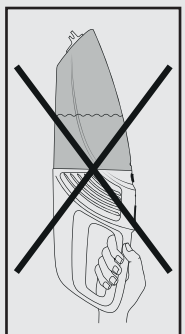

- 3) Schuif de aan-/uitknop **6** naar voren om het apparaat uit te schakelen. Het controlelampje voor opladen **7** gaat groen branden.
- 4) Schuif na gebruik de aan-/uitknop **6** naar achteren.

OPMERKING

- ▶ Zet de handstofzuiger in de wandhouder **3** en begin met de laadprocedure, als de zuigkracht merkbaar afneemt en het controlelampje voor opladen **7** groen knippert.

Reinigen

Maak voor de beste resultaten na elk gebruik het vuilreservoir **11** leeg en het stoffilter **10** schoon.

LET OP! MATERIËLE SCHADE!

- ▶ Gebruik geen agressieve, chemische of schurende schoonmaakmiddelen. Deze tasten het oppervlak van het apparaat aan.

- 1) Druk op de ontgrendelknop **8** en haal het vuilreservoir **11** van het motorblok om het vuilreservoir **11** te openen.
- 2) Haal het stoffilter **10** uit het vuilreservoir **11**.
- 3) Leeg het vuilreservoir **11**.
- 4) Trek de stoffilterzak **9** met zijn houder uit het stoffilter **10**.
- 5) Spoel de stoffilterzak **9** af in koud water en wacht totdat de zak weer volledig droog is, voordat u deze weer in het stoffilter **10** zet. Droog de stoffilterzak niet met hete lucht.
- 6) Zet het stoffilter **10** weer in het vuilreservoir **11**. Let erop dat het stoffilter **10** recht zit en het rubberen lipje het vuilreservoir **11** afsluit.
- 7) Zet het vuilreservoir **11** weer op het motorblok **12**:
 - Schuif de plastic punt aan de onderkant van de handstofzuiger in de uitsparing op het vuilreservoir **11**.
 - Druk op de ontgrendelknop **8** en schuif tegelijkertijd het vuilreservoir **11** op het motorblok **12**.
 - Laat de ontgrendelknop **8** los, zodat de vergrendeling in de uitsparing grijpt. Het vuilreservoir **11** zit nu vast op het motorblok **12**.
- 8) Reinig de behuizing en de beide mondstukken met een licht vochtig gemaakte doek. In geval van hardnekkige vervuilingen doet u een mild schoonmaakmiddel op de doek.
- 9) Droog alle onderdelen grondig af alvorens het apparaat opnieuw te gebruiken of op te bergen.

Afvoeren

OPMERKING

- Dit apparaat bevat accu's die niet kunnen worden verwijderd. Het verwijderen of vervangen van de accu's mag alleen worden uitgevoerd door de fabrikant, de klantenservice van de fabrikant of een persoon met vergelijkbare kwalificaties, om risico's te vermijden. Bij het afvoeren moet erop worden gewezen dat dit apparaat accu's bevat.



Deponeer het apparaat in geen geval bij het gewone huisvuil. Dit product voldoet aan de Europese richtlijn 2012/19/EU.

Voer het apparaat af via een erkend afvalverwerkingsbedrijf of via uw gemeentelijke afvalverwerking. Neem de momenteel geldende voorschriften in acht. Neem bij twijfel contact op met uw afvalverwerkingsinstantie.



Mogelijkheden voor het afvoeren van het afgedankte product vindt u bij uw gemeente.



Het product is recycleerbaar; er is een uitgebreide producentenverantwoordelijkheid op van toepassing en het afval wordt gescheiden ingezameld.



De verpakkingsmaterialen zijn niet schadelijk voor het milieu. Ze zijn gekozen op grond van hun milieuvriendelijkheid en zijn recyclebaar. Voer niet meer benodigde verpakkingsmaterialen af conform de plaatselijk geldende voorschriften.



Voer de verpakking af conform de milieuvoorschriften.

Let op de aanduiding op de verschillende verpakkingsmaterialen en voer ze zo nodig gescheiden af. De verpakkingsmaterialen zijn voorzien van afkortingen (a) en cijfers (b) met de volgende betekenis:

1-7: kunststoffen,

20-22: papier en karton,

80-98: composietmaterialen

Garantie van Kompernaß Handels GmbH

Geachte klant,

U hebt op dit apparaat 3 jaar garantie vanaf de aankoopdatum. In geval van gebreken in dit product hebt u wettelijke rechten tegenover de verkoper van het product. Deze wettelijke rechten worden door onze hierna beschreven garantie niet beperkt.

Garantievoorwaarden

De garantieperiode geldt vanaf de datum van aankoop. Bewaar de kassabon zorgvuldig. U hebt hem nodig als bewijs van aankoop.

Als er binnen drie jaar vanaf de aankoopdatum van dit product een materiaal- of fabricagefout optreedt, wordt - naar onze keuze - het product door ons kosteloos gerepareerd of vervangen of wordt de koopprijs terugbetaald. Voorwaarde voor deze garantie is dat het defecte apparaat en het aankoopbewijs (kassabon) binnen de termijn van drie jaar worden overlegd en dat kort wordt omschreven waaruit het gebrek bestaat en wanneer het is opgetreden.

Wanneer het defect door onze garantie wordt gedekt, krijgt u het gerepareerde product of een nieuw product retour. Met de reparatie of vervanging van het product begint er geen nieuwe garantieperiode.

Garantieperiode en wettelijke aanspraken bij gebreken

De garantieperiode wordt door deze waarborg niet verlengd. Dat geldt ook voor vervangen en gerepareerde onderdelen. Eventueel al bij aankoop aanwezige schade en gebreken moeten meteen na het uitpakken worden gemeld. Voor reparaties na afloop van de garantieperiode worden kosten in rekening gebracht.

Garantieomvang

Het apparaat is op basis van strenge kwaliteitsnormen met de grootst mogelijke zorg vervaardigd en voorafgaand aan de levering nauwkeurig gecontroleerd.

De garantie geldt voor materiaal- of fabricagefouten. Deze garantie geldt niet voor productonderdelen die onderhevig zijn aan normale slijtage en die daarom als slijtonderdelen worden beschouwd, of voor schade aan breekbare onderdelen zoals schakelaars, accu's of onderdelen die van glas zijn gemaakt.

Deze garantie vervalt wanneer het product is beschadigd, ondeskundig is gebruikt of is gerepareerd. Voor deskundig gebruik van het product moeten alle in de gebruiksaanwijzing beschreven aanwijzingen precies worden opgevolgd. Gebruiksdoeleinden en handelingen die in de gebruiksaanwijzing worden afgeraden of waarvoor wordt gewaarschuwd, moeten beslist worden vermeden.

Het product is uitsluitend bestemd voor privégebruik en niet voor bedrijfsmatige doeleinden. Bij verkeerd gebruik en ondeskundige behandeling, bij gebruik van geweld en bij reparaties die niet door ons erkend servicefiliaal zijn uitgevoerd, vervalt de garantie.

Afhandeling bij een garantiekwesitie

Voor een snelle afhandeling van uw aanvraag neemt u de volgende aanwijzingen in acht:

- Houd voor alle aanvragen de kassabon en het artikelnummer (bijv. IAN 12345) als aankoopbewijs bij de hand.
- Het artikelnummer vindt u op het typeplaatje van het product, op het product gegraveerd, op de titelpagina van de gebruiksaanwijzing (linksonder) of op de sticker op de achter- of onderkant van het product.
- Als er fouten in de werking of andere gebreken optreden, neemt u eerst contact op met de hierna genoemde serviceafdeling, **telefonisch** of **via e-mail**.
- Een als defect geregistreerd product kunt u dan zonder portokosten naar het aan u doorgegeven serviceadres sturen. Voeg het aankoopbewijs (kassabon) bij en vermeld waaruit het gebrek bestaat en wanneer het is opgetreden.



Op www.lidl-service.com kunt u deze en vele andere handleidingen, productvideo's en installatiesoftware downloaden.

Met deze QR-code gaat u direct naar de website van Lidl Service (www.lidl-service.com) en kunt u met het invoeren van het artikelnummer (IAN) 123456 de gebruiksaanwijzing openen.

Service

NL **Service Nederland**
Tel.: 0900 0400223 (0,10 EUR/Min.)
E-Mail: kompernass@lidl.nl

BE **Service België**
Tel.: 070 270 171 (0,15 EUR/Min.)
E-Mail: kompernass@lidl.be

IAN 337627_1910

Importeur

Let op: het volgende adres is geen serviceadres. Neem eerst contact op met het opgegeven serviceadres.

KOMPERNASS HANDELS GMBH
BURGSTRASSE 21
44867 BOCHUM
DUITSLAND
www.kompernass.com

Spis treści

Wstęp	58
Użytkowanie zgodne z przeznaczeniem	58
Zakres dostawy	58
Opis urządzenia	59
Dane techniczne	60
Ważne wskazówki bezpieczeństwa	61
Przed pierwszym uruchomieniem	63
Informacje o akumulatorach	64
Montaż uchwyty naściennego	64
Ładowanie	65
Obsługa	65
Czyszczenie	67
Utylizacja	68
Gwarancja Kompernaß Handels GmbH	69
Serwis	70
Importer	70

Wstęp

Serdecznie gratulujemy zakupu nowego urządzenia.

Wybrany produkt charakteryzuje się wysoką jakością. Instrukcja obsługi jest częścią składową produktu. Zawiera ona ważne informacje na temat bezpieczeństwa, użytkowania i utylizacji. Przed rozpoczęciem użytkowania produktu należy zapoznać się ze wszystkimi informacjami dotyczącymi obsługi i bezpieczeństwa. Produkt należy użytkować wyłącznie zgodnie z zamieszczonym tu opisem oraz w podanym zakresie zastosowań. W przypadku przekazania urządzenia osobie trzeciej należy dołączyć również całą dokumentację.

Użytkowanie zgodne z przeznaczeniem

Odkurzacz ręczny można wykorzystywać wyłącznie do odkurzania suchych lub mokrych powierzchni wzgl. suchych lub mokrych zanieczyszczeń lub płynów. Urządzenie nie nadaje się do usuwania zabrudzeń z powierzchni skóry ludzi i sierści zwierząt. Jakiegokolwiek inne użycie lub modyfikacje urządzenia uważane są za niezgodne z przeznaczeniem i niosą za sobą poważne niebezpieczeństwo wypadku. Producent urządzenia nie ponosi odpowiedzialności za szkody spowodowane użytkowaniem w sposób niezgodny z jego przeznaczeniem lub nieprawidłową obsługą urządzenia. Urządzenie nie jest przeznaczone do użytku profesjonalnego.

Zakres dostawy

- Odkurzacz ręczny
- Dysza szczelinowa
- Dysza do odkurzania na mokro
- Uchwyt ścienny
- Elementy potrzebne do montażu (2 śruby, 2 kołki)
- Zasilacz
- Instrukcja obsługi

Natychmiast po rozpakowaniu należy sprawdzić, czy nie brakuje żadnego elementu.

Opis urządzenia

(rysunki zobacz rozkładana strona)

Rysunek A:

- ❶ Dysza do odkurzania na mokro
- ❷ Dysza szczelinowa
- ❸ Uchwyt ścienny
- ❹ Zasilacz
- ❺ Wtyk okrągły
- ❻ Włącznik/wyłącznik
- ❼ Kontrolka ładowania (czerwona/zielona)
- ❽ Przycisk odblokowania
- ❾ Worek filtra pyłów
- ❿ Filtr pyłów
- ⓫ Pojemnik na zanieczyszczenia
- ⓬ Blok silnika



Rysunek B:

- Ⓜ Śruba
- Ⓝ Kołek

WSKAZÓWKA

- ▶ Urządzenie jest dostarczane z akumulatorami, które nie są naładowane. Przed pierwszym użyciem urządzenia należy najpierw naładować akumulatory.

Dane techniczne

Urządzenie	
Napięcie wejściowe / prąd wejściowy	9,6 V === (Prąd stały) / 500 mA
Akumulatory	
Pojemność	2200 mAh
Akumulator	7,4 V === (Prąd stały) (2 x 3,7 V akumulator litowy)
Zasilacz	
Producent	Xiamen Xdroid Technology Co., Ltd. Third Floor, 3# Work Workshop, No. 8, XiaMei East Rd, Haicang District, Xiamen, China Numer rejestru handlowego: 91350211302802105B
Model	SAS 7.4 LI B3-1
Napięcie wejściowe	100 - 240 V ~ (Prąd przemienny)
Wejściowa częstotliwość prądu przemiennego	50/60 Hz
Napięcie wyjściowe	9,6 V === (Prąd stały)
Prąd wyjściowy	0,5 A
Moc wyjściowa	4,8 W
Średnia wydajność podczas pracy	78,3 %
Wydajność przy niskim obciążeniu (10 %)	72,1 %
Pobór mocy bez obciążenia	0,07 W
Pobór prądu	0,3 A
Klasa ochrony	II /  (podwójna izolacja)
Biegunowość	 (plus wewnątrz, minus na zewnątrz)
Klasa efektywności 6	

Ważne wskazówki bezpieczeństwa

⚠ NIEBEZPIECZEŃSTWO PORAŻENIA PRĄDEM ELEKTRYCZNYM!

- ▶ Nie ładuj ani nie korzystaj z urządzenia na otwartej przestrzeni.
- ▶ Nigdy nie używaj odkurzacza podręcznego, jeśli został uszkodzony przewód, wtyk lub obudowa.
- ▶ By uniknąć zagrożeń, uszkodzone kable sieciowe i wtyki oddawaj do naprawy wyłącznie specjaliście.
- ▶ W razie potrzeby zleć naprawę specjalistycznemu warsztatowi. Nigdy nie wolno samemu otwierać obudowy. Wszelkie ingerencje dokonywane poza specjalistycznym warszta-tem mogą być przyczyną obrażeń.
- ▶ Przed włączeniem urządzenia upewnij się, czy napięcie w instalacji elektrycznej jest zgodne z napięciem podanym w opisie technicznym urządzenia.
- ▶ Nie chwytaj zasilacza ani urządzenia wilgotnymi ani mokrymi rękami.
- ▶ Nie używaj zasilacza przyłączonego do przedłużacza, lecz przyłączaj go bezpośrednio do gniazda zasilania.

⚠ OSTRZEŻENIE! NIEBEZPIECZEŃSTWO OBRAŻEŃ!

- ▶ Nie wymieniaj akcesoriów w czasie pracy urządzenia.
- ▶ Nie używaj urządzenia do wciągania ostrych przedmiotów lub odłamków szkła.
- ▶ Nie wciągaj nigdy do urządzenia palących się zapatek, tlącego się popiołu ani niedopałków papierosów.
- ▶ Nie używaj odkurzacza podręcznego do wciągania substancji chemicznych, pyłu kamiennego, gipsu, cementu lub podobnych cząsteczek.

⚠ OSTRZEŻENIE! NIEBEZPIECZEŃSTWO OBRAŻEŃ!

- ▶ To urządzenie nie nadaje się do wciągania łatwopalnych i wybuchowych substancji, ani chemicznych i żrących płynów.
- ▶ Urządzenie przechowuj zawsze w zamkniętych pomieszczeniach. By uniknąć wypadków, po użyciu urządzenie schowaj w bezpiecznym i suchym miejscu.
- ▶ W skrajnych warunkach może dojść do wycieku z ogniw akumulatorów. W wypadku kontaktu cieczy ze skórą lub oczami, dane miejsce należy niezwłocznie wymyć lub spłukać czystą wodą. Zgłosić się do lekarza.
- ▶ To urządzenie może być używane przez dzieci od 8 roku życia oraz przez osoby o zmniejszonych zdolnościach fizycznych, sensorycznych lub umysłowych lub też osoby nieposiadające odpowiedniego doświadczenia i/lub wiedzy, wyłącznie pod nadzorem lub po przeszkoleniu w zakresie bezpiecznego użytkowania urządzenia oraz potencjalnych zagrożeń.
- ▶ Dzieciom nie wolno bawić się urządzeniem.
- ▶ Dzieciom nie wolno czyścić ani konserwować urządzenia bez opieki osób dorosłych.
- ▶ Zachowaj szczególną ostrożność przy używaniu odkurzacza podręcznego na schodach.

⚠ UWAGA! SZKODY MATERIALNE!

- ▶ Stosuj wyłącznie akcesoria zalecane przez producenta urządzenia.
- ▶ Nie używaj zasilacza do innych celów. Nigdy nie trzymaj uchwytu ściennego ani zasilacza za przewód. Nie ciągnij za przewód urządzenia, jeśli chcesz je tylko przesunąć.
- ▶ Aby odłączyć urządzenie od zasilania, chwytaj zawsze za wtyk.
- ▶ Pamiętaj koniecznie, aby nie odstawiać odkurzacza podręcznego w pobliżu grzejników, pieców lub innych nagrzanych powierzchni.

⚠ UWAGA! SZKODY MATERIALNE!

- ▶ Uważaj, aby otwory wentylacyjne nigdy nie były zasłonięte. Zablokowany obieg powietrza może być przyczyną przegrzania i uszkodzenia urządzenia.
- ▶ Urządzenie jest wprawdzie przystosowane do wciągania małych ilości wody, to jednak jego obudowa nie jest chroniona przed wodą rozbryzgową. Dlatego urządzenia nie wolno zanurzać w wodzie ani nie narażać go na działanie wilgoci.
- ▶  Produkt jest wyposażony w akumulator litowo-jonowy lub jest on dołączony do produktu. Nie wrzucaj akumulatorów do ognia, ani nie narażaj na działanie wysokich temperatur. Niebezpieczeństwo eksplozji!
- ▶ Nie używaj odkurzacza podręcznego bez założonego filtra pyłów.
- ▶ Nie używaj zasilacza do innego produktu i nie próbuj ładować urządzenia za pomocą innej ładowarki. Używaj wyłącznie dołączonego do urządzenia zasilacza.
- ▶ Nigdy nie próbuj ładować **zwykłych baterii** jednorazowego użytku.
- ▶ W tym urządzeniu nie ma możliwości wymiany akumulatorów.

Przed pierwszym uruchomieniem

- Usuń z urządzenia wszystkie elementy opakowania.
- Wciśnij worek filtra przeciwpyłowego **9** i filtr przeciwpyłowy **10** nieco do pojemnika na zanieczyszczenia **11**. Elementy te mogły się w czasie transportu poluzować i dlatego mogą nie być prawidłowo osadzone w pojemniku na zanieczyszczenia **11**.
- Pojemnik na zanieczyszczenia **11** załóż na blok silnika **12**:
 - Wsuń plastikowy nosek na dolną stronę urządzenia, w wycięcie w pojemniku na zanieczyszczenia **11**.
 - Naciśnij przycisk odblokowania **8** i jednocześnie wsuń pojemnik na zanieczyszczenia **11** na blok silnika **12**.
 - Puść przycisk odblokowania **8**, blokada musi się zaryglować w wycięciu. Pojemnik na zanieczyszczenia **11** jest teraz założony prawidłowo na blok silnika **12**.

Informacje o akumulatorach

- 1) Odkurzacz podręczny jest zasilany akumulatorami litowymi.
- 2) Zalecamy następującą konserwację akumulatorów: Po naładowaniu akumulatorów wyjmij zasilacz 4 z gniazda sieciowego. Podłączaj zasilacz 4 do gniazda sieciowego dopiero wtedy, gdy moc ssania urządzenia wyraźnie spada.

Montaż uchwyty naściennego

⚠ NIEBEZPIECZEŃSTWO PORAŻENIA PRĄDEM ELEKTRYCZNYM!

- Przed przystąpieniem do wiercenia otworów na uchwyt naścienny 3 upewnij się, czy w ścianie nie biegną w tym miejscu przewody elektryczne ani żadne inne kable lub rury. Przewiercenie przewodu elektrycznego będącego pod napięciem grozi śmiercią!

- 1) Wtyk okrągły 5 zasilacza 4 podłącz do uchwyty naściennego 3, jak pokazano na ilustracji. Wtyk okrągły 5 zamocuj, obracając go.

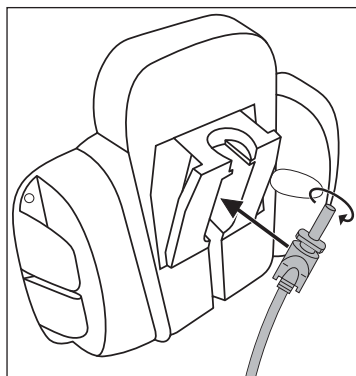

- 2) Znajdź odpowiednie miejsce do montażu uchwyty naściennego 3: Odkurzacz podręczny musi dać się łatwo wyjmować z uchwyty, a gniazdo sieciowe musi być łatwo dostępne do podłączenia zasilacza 4.
- 3) Wywierć dwa otwory w odległości ok. 61 mm. Użyj uchwyty naściennego 3 do zaznaczenia otworów; w ten sposób odległość zostanie prawidłowo zmierzona. Do wykonanych otworów muszą wejść kołki o średnicy 5 mm.
- 4) Do otworów włóż kołki 14 i przykręć śrubami 13 uchwyt naścienny 3.
- 5) Na boczne uchwyty możesz założyć dysze.
- 6) Podłącz zasilacz 4 do gniazda elektrycznego.

Ładowanie

WSKAZÓWKA

- ▶ Przed przystąpieniem do ładowania upewnij się, czy włącznik/wyłącznik **6** jest przesunięty do tyłu (położenie „0”).
- Odkurzacze podręczny wstaw od góry w uchwyt ścienny **3** tak, by wtyk okrągły **5** wszedł w gniazdo odkurzacza. Kontrolka ładowania **7** miga na czerwono i rozpoczyna się ładowanie.
- **Uwaga:** gdy akumulatory zostaną dostatecznie naładowane, by odkurzacze mógł działać, kontrolka ładowania **7** świeci się w kolorze zielonym. Nie oznacza to, że akumulatory są w pełni naładowane. Gdy kontrolka ładowania **7** świeci się w kolorze zielonym, akumulatory są naładowane w ok. 80%.
- Gdy proces ładowania jest zakończony, co trwa ok. 5 godzin, urządzenie wyłącza się automatycznie (funkcja konserwacji). Nie przechowuj jednakże urządzenia cały czas w stacji z zasilaczem **4**, gdyż mogłoby to szybko zniszczyć akumulatory.
- Ładuj akumulator dopiero wtedy, gdy moc ssania urządzenia wyraźnie spada i kontrolka ładowania **7** miga na czerwono.

WSKAZÓWKA

- ▶ Odkurzacze podręczny możesz też ładować bezpośrednio za pośrednictwem zasilacza **4**. Wyjmij wtyk okrągły **5** z uchwytu ściennego **3** lekko go przy tym obracając, a następnie podłącz do gniazda w odkurzaczu podręcznym.

Obsługa

UWAGA!

- ▶ Otwór ssący musi być zawsze drożny. Zatkanie otworu prowadzi do przegrzania silnika i jego uszkodzenia.

WSKAZÓWKI

- ▶ Uważaj, aby filtr pyłów **10** był zawsze założony, zanim włączysz urządzenie.
 - ▶ Wciągaj maksymalnie tylko tyle pyłu/brudu, ile się zmieści do pojemnika na zanieczyszczenia **11** aż do zaznaczenia MAX.
- 1) Wyjmij odkurzacze podręczny z uchwytu ściennego **3** lub – gdy nie używasz uchwytu ściennego **3** – wyciągnij wtyk okrągły **5** z gniazda.
 - 2) Na otwór ssący załóż odpowiednią dyszę, jeśli to konieczne:
 - dyszę szczelinową **2**, do odkurzenia trudno dostępnych miejsc.
 - dyszę do odkurzania na mokro **1**, do odkurzania płynów.

WSKAZÓWKA

- ▶ Po zebraniu płynów natychmiast umyj pojemnik na zanieczyszczenia **11**. W przeciwnym razie zaczną się mnożyć bakterie i zarodniki! Dopilnuj, aby worek filtra pyłów **9** był zawsze całkowicie suchy, zanim ponownie użyjesz urządzenia.

WSKAZÓWKA

- ▶ Jeśli doszło do zassania płynów, należy przenosić urządzenie zawsze dyszą do odkurzania na mokro **1** skierowaną w dół:

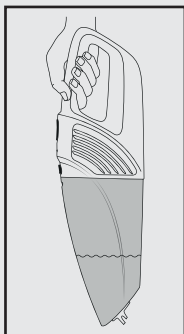

- ▶ Podczas przenoszenia urządzenia w pozycji poziomej lub z dyszą do odkurzania na mokro **1** skierowaną do góry, może dojść do wycieku płynu:

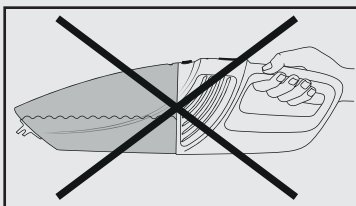
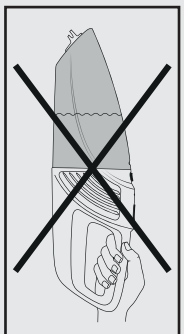

- 3) Aby włączyć urządzenie, przestaw włącznik/wyłącznik **6** do przodu. Kontrolka ładowania **7** zapala się na zielono.
- 4) Po zakończeniu używania odkurzacza przestaw włącznik/wyłącznik **6** do tyłu.

WSKAZÓWKA

- ▶ Wstaw odkurzacz podręczny w uchwyt ścienny **3** i rozpocznij ładowanie, gdy siła ssania zostanie wyraźnie osłabiona i kontrolka ładowania **7** miga w kolorze zielonym.

Czyszczenie

Aby uzyskać optymalny efekt odkurzania, opróżnij pojemnik na zanieczyszczenia **11** i wyczyść filtr pyłów **10** po każdym użyciu.

UWAGA! SZKODY MATERIALNE!

► Do czyszczenia nie stosuj żadnych żrących, chemicznych ani szorujących środków czyszczących. Powodują one zniszczenie powierzchni urządzenia.

- 1) Aby otworzyć pojemnik na zanieczyszczenia **11**, naciśnij przycisk odblokowania **8** i wyjmij pojemnik na zanieczyszczenia **11**.
- 2) Wyjmij filtr pyłów **10** z pojemnika na zanieczyszczenia **11**.
- 3) Opróżnij zawartość pojemnika na zanieczyszczenia **11**.
- 4) Ściągnij worek filtra pyłów **9** z uchwytem z filtra pyłów **10**.
- 5) Wypłucz worek filtra pyłów **9** w chłodnej wodzie i zaczekaj, aż całkowicie wyschnie, a następnie włóż go ponownie do filtra pyłów **10**. Nie susz filtra gorącym powietrzem.
- 6) Włóż filtr pyłów **10** ponownie do pojemnika na zanieczyszczenia **11**. Upewnij się, czy filtr pyłów **10** jest dobrze założony i czy gumowa uszczelka obejmuje pojemnik na zanieczyszczenia **11**.
- 7) Pojemnik na zanieczyszczenia **11** załóż ponownie na blok silnika **12**:
 - Wsuń plastikowy nosek na dolną stronę urządzenia, w wycięcie w pojemniku na zanieczyszczenia **11**.
 - Naciśnij przycisk odblokowania **8** i jednocześnie wsuń pojemnik na zanieczyszczenia **11** na blok silnika **12**.
 - Puść przycisk odblokowania **8**, blokada musi się zaryglować w wycięciu. Pojemnik na zanieczyszczenia **11** jest teraz założony prawidłowo na blok silnika **12**.
- 8) Obudowę i obie dysze wyczyść lekko zwilżoną szmatką. Do wyczyszczenia przyschniętych zabrudzeń dodaj na szmatkę delikatnego środka do mycia naczyń.
- 9) Przed ponownym użyciem lub przed schowaniem urządzenia zaczekaj, aż po myciu całkowicie wyschną.

Utylizacja

WSKAZÓWKI

- ▶ To urządzenie zawiera akumulatory, których nie można wymontować. W celu uniknięcia zagrożeń, demontaż lub wymiana akumulatora może być przeprowadzana wyłącznie przez producenta, jego serwis lub osobę o podobnych kwalifikacjach. W przypadku oddawania urządzenia do utylizacji należy zwrócić uwagę, że ten produkt zawiera akumulatory.



W żadnym przypadku nie wyrzucaj urządzenia do zwykłych śmieci domowych. Ten produkt podlega dyrektywie europejskiej 2012/19/EU.

Zużyte urządzenie należy oddać do certyfikowanego zakładu utylizacji odpadów lub do komunalnego zakładu oczyszczania. Należy przestrzegać aktualnie obowiązujących przepisów. W razie pytań i wątpliwości odnośnie do zasad utylizacji należy zwrócić się do miejscowego zakładu utylizacji odpadów.



Informacji na temat możliwości utylizacji wyeksploatowanego produktu udziela urząd gminy lub miasta.



Produkt można poddać recyklingowi, podlega rozszerzonej odpowiedzialności producenta i jest zbierany w ramach systemu segregacji odpadów.



Zbędne materiały opakowaniowe należy utylizować zgodnie z lokalnymi przepisami.

Opakowania należy utylizować w sposób przyjazny dla środowiska.



Przestrzegać oznaczeń na różnych materiałach opakowaniowych i w razie potrzeby zutylizować je zgodnie z zasadami segregacji odpadów. Materiały opakowaniowe są oznaczone skrótami (a) i cyframi (b) w następujący sposób:
1-7: tworzywa sztuczne,
20-22: papier i tektura,
80-98: kompozyty

Gwarancja Kompernaß Handels GmbH

Szanowny Kliencie,

To urządzenie objęte jest 3-letnią gwarancją, licząc od daty zakupu. W przypadku wad tego produktu, masz gwarantowane ustawowo prawa w stosunku sprzedawcy. Te ustawowe prawa nie są ograniczone przez nasze opisane poniżej warunki gwarancji.

Warunki gwarancji

Okres gwarancji rozpoczyna się od daty zakupu. Należy zachować paragon. Jest on wymagany jako dowód zakupu.

Jeżeli w ciągu trzech lat od daty zakupu produktu ujawni się w nim wada materiałowa lub produkcyjna, produkt zostanie wedle naszego uznania nieodpłatnie naprawiony, wymieniony na nowy lub zostanie zwróconą jego cena. Warunkiem spełnienia tego świadczenia gwarancyjnego jest dostarczenie w trakcie tego trzyletniego okresu uszkodzonego urządzenia wraz z dowodem zakupu (paragonem) oraz krótkim opisem wady i daty jej wystąpienia.

Jeżeli wada jest objęta naszą gwarancją, otrzymasz z powrotem naprawiony lub nowy produkt.

Okres gwarancji i ustawowe roszczenia gwarancyjne

Wykonanie usługi gwarancyjnej nie przedłuża okresu gwarancji. Dotyczy to również wymienionych i naprawionych części. Wszelkie szkody i wady wykryte w chwili zakupu należy zgłosić bezpośrednio po rozpakowaniu urządzenia. Po upływie okresu gwarancji wszelkie naprawy są wykonywane odpłatnie.

Zakres gwarancji

Urządzenie zostało starannie wyprodukowane i poddane przed wysyłką skrupulatnej kontroli jakości.

Gwarancja obejmuje wady materiałowe lub produkcyjne. Niniejsza gwarancja nie obejmuje części produktu, podlegających normalnemu zużyciu, ani uszkodzeń części łatwo łamliwych, np. przełączników, akumulatorów, lub części wykonanych ze szkła.

Niniejsza gwarancja traci swoją ważność, jeśli produkt został uszkodzony, nie używano go prawidłowo lub nie serwisowano należycie. W celu zapewnienia prawidłowego stosowania produktu należy ściśle przestrzegać wszystkich instrukcji wymienionych w instrukcjach obsługi. Należy bezwzględnie unikać zastosowania oraz postępowania, których odradza się w instrukcji obsługi lub przed którymi się w niej ostrzega.

Produkt przeznaczony jest wyłącznie do użytku domowego, a nie do zastosowań komercyjnych. Niewłaściwe użytkowanie urządzenia, używanie go w sposób niezgodny z jego przeznaczeniem, użycie siły lub ingerencja w urządzenie, dokonywana poza naszymi autoryzowanymi punktami serwisowymi, powodują utratę gwarancji.

Realizacja zobowiązań gwarancyjnych

W celu zapewnienia szybkiego załatwienia sprawy, postępuj zgodnie z poniższymi wskazówkami:

- W przypadku wszelkich pytań przygotuj paragon fiskalny oraz numer artykułu (np. IAN 12345) jako dowód zakupu.
- Numer artykułu można znaleźć na tabliczce znamionowej na produkcie, wygrawerowany na urządzeniu, zapisany na stronie tytułowej instrukcji obsługi (w dolnym lewym rogu) lub na naklejce z tyłu bądź na spodzie urządzenia.
- W przypadku wystąpienia błędów działania lub innych wad, prosimy o kontakt z odpowiednim działem serwisu **telefonicznie** lub **przez e-mail**.
- Zarejestrowany jako wadliwy produkt możesz wtedy wraz z dołączonym dowodem zakupu (paragonem) oraz opisem i datą wystąpienia usterki wysłać nieodpłatnie na przekazany wcześniej adres serwisu.



Na stronie www.lidl-service.com możesz pobrać te i wiele innych instrukcji, filmów o produktach oraz oprogramowanie instalacyjne.

Za pomocą tego kodu QR możesz przejść bezpośrednio na stronę serwisu Lidl (www.lidl-service.com), gdzie możesz otworzyć instrukcję obsługi, wpisując numer artykułu (IAN) 123456.

Serwis

PL

Serwis Polska

Tel.: 22 397 4996

E-Mail: kompernass@lidl.pl

IAN 337627_1910

Importer

Pamiętaj, że poniższy adres nie jest adresem serwisu. Skontaktuj się najpierw z odpowiednim punktem serwisowym.

KOMPERNASS HANDELS GMBH

BURGSTRASSE 21

44867 BOCHUM

NIEMCY

www.kompernass.com

Obsah

Úvod	72
Použití v souladu s určením	72
Rozsah dodávky	72
Popis přístroje	73
Technické údaje	74
Důležitá bezpečnostní upozornění	74
Před prvním uvedením do provozu	77
Informace k akumulátorům	78
Montáž držáku na stěnu	78
Nabíjení	79
Obsluha	79
Čištění	81
Likvidace	82
Záruka společnosti Kompennass Handels GmbH	83
Servis	84
Dovozce	84

Úvod

Gratulujeme vám k zakoupení nového přístroje.

Rozhodli jste se pro vysoce kvalitní výrobek. Návod k obsluze je součástí tohoto výrobku. Obsahuje důležité informace o bezpečnosti, použití a likvidaci. Před použitím výrobku se prosím dobře seznámte se všemi provozními a bezpečnostními pokyny. Výrobek používejte pouze předepsaným způsobem a pro uvedené oblasti použití. Při předávání výrobku třetím osobám předejte spolu s ním i tyto podklady.

Použití v souladu s určením

Ruční vysavač se smí používat pouze k vysávání suchých nebo mokrých povrchů resp. pro suché nebo mokré odsávání nebo odsávání kapalin. Prach z lidí a zvířat se nesmí tímto přístrojem vysávat. Jakékoli jiné použití nebo úprava přístroje jsou považovány za použití v rozporu s určením a představují závažné nebezpečí zranění. Výrobce neodpovídá za škody vzniklé použitím k jinému účelu nebo za škody vzniklé nesprávnou obsluhou. Přístroj není určen pro komerční použití.

Rozsah dodávky

- ruční vysavač
- štěrbinová hubice
- nasávací hubice za mokra
- nástěnná konzola
- montážní materiál (2 šrouby, 2 hmoždinky)
- síťový adaptér
- návod k obsluze

Ihned po rozbalení výrobku zkontrolujte, zda je v kompletním stavu.

Popis přístroje

(Zobrazení viz vyklápěcí stranu)

Obrázek A:

- ❶ nasávací hubice za mokra
- ❷ hubice
- ❸ držák na stěnu
- ❹ síťový adaptér
- ❺ nástrčná zástrčka
- ❻ zapínač/vypínač
- ❼ kontrolka nabití (červená/zelená)
- ❽ uvolňovací tlačítko
- ❾ sáček pro prachový filtr
- ❿ prachový filtr
- ⓫ nádoba na nečistoty
- ⓬ motorový blok



Obrázek B:

- ❿ šroub
- ⓭ hmoždinka

UPOZORNĚNÍ

- ▶ Přístroj se dodává s nenabitými akumulátory. Před prvním použitím přístroje je nutné akumulátory nejprve nabít.

Technické údaje

Přístroj	
Vstupní napětí/vstupní proud	9,6 V === (stejnoseměrný proud) / 500 mA
Akumulátory	
Kapacita	2200 mAh
Akumulátor	7,4 V === (stejnoseměrný proud) (2 x 3,7 V lithium-iontový akumulátor)
Síťový adaptér	
Výrobce	Xiamen Xdroid Technology Co., Ltd. Third Floor, 3# Work Workshop, No. 8, XiaMei East Rd, Haicang District, Xiamen, China Číslo obchodního rejstříku: 91350211302802105B
Model	SAS 7.4 LI B3-1
Vstupní napětí	100 - 240 V ~ (střídavý proud)
Vstupní frekvence	50/60 Hz
Ausgangsspannung	9,6 V === (stejnoseměrný proud)
Výstupní proud	0,5 A
Výstupní výkon	4,8 W
Průměrná účinnost v provozu	78,3 %
Účinnost při nízkém zatížení (10 %)	72,1 %
Příkon při nulovém zatížení	0,07 W
Spotřeba proudu	0,3 A
Třída ochrany	II / □ (dvojitá izolace)
Polarita	 (plus uvnitř, mínus vně)
Třída účinnosti 6	

Důležitá bezpečnostní upozornění

NEBEZPEČÍ ÚRAZU ELEKTRICKÝM PROUDEM!

- ▶ Nenabíjejte, resp. nepoužívejte tento přístroj venku.
- ▶ Ruční vysavač nikdy nepoužívejte, je-li poškozen kabel, zástrčka nebo kryt přístroje.
- ▶ Poškozenou napájecí zástrčku nebo napájecí kabel nechte okamžitě vyměnit autorizovaným odborným personálem, aby se tak zabránilo nebezpečí.

⚠ NEBEZPEČÍ ÚRAZU ELEKTRICKÝM PROUDEM!

- ▶ Opravy nechte provádět pouze odbornou firmou. Za žádných okolností přístroj sami neotvírejte. Zásahy a opravy, které nebyly provedeny odbornou firmou, mohou vést ke zranění.
- ▶ Před zapnutím přístroje se přesvědčte o tom, zda napětí uvedené v technických údajích přístroje odpovídá napětí ve vaší síti.
- ▶ Nedotýkejte se napájecího adaptéru nebo přístroje mokřýma či vlhkýma rukama.
- ▶ Nepoužívejte napájecí adaptér s prodlužovacím kabelem, spojte adaptér přímo se zásuvkou.

⚠ VÝSTRAHA! NEBEZPEČÍ ZRANĚNÍ!

- ▶ Nevyměňujte díly příslušenství, dokud je přístroj v provozu.
- ▶ Nepoužívejte ruční vysavač k vysávání ostrých předmětů nebo skleněných střepů.
- ▶ Nikdy nevysávejte hořící zápalky, žhavý popel nebo cigaretové nedopalky.
- ▶ Nepoužívejte ruční vysavač k vysávání chemických produktů, kamenného prachu, sádry, cementu nebo jiných podobných částic.
- ▶ Přístroj není vhodný pro vysávání hořlavých a výbušných látek nebo chemických a agresivních kapalin.
- ▶ Přístroj uchovávejte vždy v uzavřených místnostech. Abyste zabránili anehodám, uchovávejte přístroj po použití na suchém místě.

⚠ VÝSTRAHA! NEBEZPEČÍ ZRANĚNÍ!

- ▶ Za extrémních podmínek mohou akumulátorové články vytéct. Při zasažení očí nebo pokožky kapalinou musí být zasažené místo ihned vypláchnuto, resp. opláchnuto čistou vodou. Vyhledejte lékaře.
- ▶ Děti starší 8 let a osoby s omezenými fyzickými, smyslovými nebo mentálními schopnostmi či nedostatkem zkušeností a znalostí mohou používat tento přístroj, avšak pouze tehdy, pokud jsou pod dohledem nebo pokud byly poučeny o bezpečném používání přístroje a pokud porozuměly z toho vyplývajícímu nebezpečí.
- ▶ Děti si nesmí s přístrojem hrát.
- ▶ Čištění a uživatelskou údržbu nesmí provádět děti bez dozoru.
- ▶ Postupujte velmi opatrně, používatel-*li* ruční vysavač na schodech.

⚠ POZOR! VĚCNÉ ŠKODY!

- ▶ Používejte jen příslušenství doporučené výrobcem.
- ▶ Síťový zdroj se nesmí používat pro jiné účely. Držák na stěnu nebo napájecí část nikdy nenoste na kabelu. Chcete-li přístroj přemístit, nikdy jej netahejte za kabel.
- ▶ Chcete-li přístroj odpojit od napájení, uchopte zástrčku a vytáhněte ji ze zásuvky.
- ▶ Bezpodmínečně dbejte na to, abyste ruční vysavač neodstavili vedle topných těles, pečících trub nebo jiných zahřátých spotřebičů či ploch.

⚠ POZOR! VĚCNÉ ŠKODY!

- ▶ Dbejte na to, aby větrací štěrby byly stále volné. Zablokovaný oběh vzduchu může vést k přehřátí a poškození přístroje.
- ▶ Přístroj je sice také určen k absorbování malého množství vody, ale jeho kryt není odolný proti stříkající vodě. Proto přístroj nikdy neponořujte do vody a ani ho nevystavujte vlhkosti!



- ▶ Výrobek je vybaven lithium-iontovým akumulátorem, resp. je k výrobku přibalen. Neodhazujte akumulátory do ohně a nevystavujte je vysokým teplotám. Hrozí nebezpečí výbuchu!
- ▶ Nepoužívejte ruční vysavač bez nasazeného prachového filtru.
- ▶ Nepoužívejte napájecí adaptér pro jiný výrobek a nepokoušejte se nabíjet tento přístroj jinou nabíječkou. Používejte pouze napájecí adaptér dodaný s tímto přístrojem.
- ▶ Nikdy se nepokoušejte nabíjet **normální akumulátory**.
- ▶ Akumulátory v tomto přístroji nelze vyměnit.

Před prvním uvedením do provozu

- Odstraňte z přístroje veškerý obalový materiál.
- Mírně zatlačte sáček pro prachový filtr 9 a prachový filtr 10 do nádoby na nečistoty 11. Tyto by se během přepravy mohly uvolnit, a proto by případně v nádobě na nečistoty 11 nedosedaly správně.
- Nasadíte nádobu na nečistoty 11 na blok motoru 12:
 - Zasuňte plastový jazýček na spodní straně ručního vysavače do vyhloubeniny na nádobě na nečistoty 11.
 - Stiskněte uvolňovací tlačítko 8 a současně nasuňte nádobu na nečistoty 11 na blok motoru 12.
 - Uvolňovací tlačítko 8 opět pusťte, aby zablokování mohlo zapadnout do vyhloubeniny. Nádoba na nečistoty 11 dosedá nyní pevně na blok motoru 12.

Informace k akumulátorům

- 1) Ruční vysavač je poháněn dobíjecím lithiium-iontovým akumulátorem.
- 2) K péči o akumulátory doporučujeme následující: Po nabití akumulátorů vytáhněte síťový adaptér ④ ze síťové zásuvky. Zastrčte síťový adaptér ④ do síťové zásuvky až tehdy, když se znatelně sníží sací výkon ručního vysavače.

Montáž držáku na stěnu

⚠ NEBEZPEČÍ ÚRAZU ELEKTRICKÝM PROUDEM!

► Ujistěte se, zda se ve stěně, do které chcete navrtat díry pro držák na stěnu ③ nenachází žádná elektrická vedení nebo jiná vedení či potrubí. Hrozí ohrožení života, jestliže navrtáte vedení pod proudem!

- 1) Zastrčte nástřchnou zástrčku ⑤ síťového adaptéru ④ do držáku na stěnu ③ tak, jak je znázorněno na následujícím obrázku. Nástřchnou zástrčku ⑤ upevněte otočením.

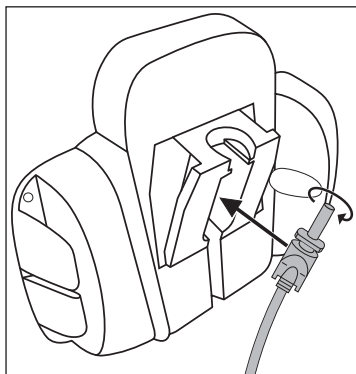

- 2) Vyhledejte vhodné místo pro montáž držáku na stěnu ③: Ruční vysavač se z něj musí dát snadno vytáhnout a elektrická zásuvka musí být dostupná pro napájecí adaptér ④.
- 3) Vyrvejte dvě díry ve vzdálenosti asi 61 mm. Použijte držák na stěnu ③ k označení děr: tak je vzdálenost správně změřena. Díry musí být dostatečně velké pro 5 mm hmoždinky.
- 4) Zastrčte hmoždinky ⑭ do vyvrtných děr a zašroubujte nástěnný držák ③ napevno pomocí šroubů ⑬.
- 5) Hubice můžete také nastrčit na boční držák příslušenství.
- 6) Zastrčte síťový adaptér ④ do síťové zásuvky.

Nabíjení

UPOZORNĚNÍ

- ▶ Ujistěte se, že hlavní vypínač **6** je posunut dozadu (poloha „0“), než začnete s nabíjením.
- Zastrčte ruční vysavač do nástěnného držáku **3** seshora tak, aby nástrčná zástrčka **5** zaskočila do zdičky na ručním vysavači. Kontrolka nabití **7** bliká červeně a začne proces nabíjení.
- **Důležité:** Jakmile má ruční vysavač opět dostatek energie k vysávání, svítí kontrolka nabití **7** zeleně. To neznamená, že akumulátory jsou úplně nabité. Když se kontrolka nabití **7** rozsvítí zeleně, jsou akumulátory nabité z cca 80%.
- Po dokončení nabíjení, které při úplném vybití akumulátoru může trvat cca 5 hodin, se přístroj automaticky přepne na dobíjení (udržovací funkce). Pro zabránění případného poškození nenechávejte přesto přístroj trvale zapojen do napájecího adaptéru **4**.
- Akumulátory nabíjte až poté, když se zřetelně sníží sací výkon ručního vysavače a kontrolka nabití **7** bliká zeleně.

UPOZORNĚNÍ

- ▶ Ruční vysavač lze také nabíjet přímo napájecím adaptérem **4**. Vytáhněte k tomu nástrčnou zástrčku **5** lehkým pootočením z nástěnného držáku **3** a zastrčte ji do zdičky na ručním vysavači.

Obsluha

POZOR!

- ▶ Sací otvor musí být neustále volný a nesmí být ucpaný. Ucpání vede k přehřátí a poškození motoru.

UPOZORNĚNÍ

- ▶ Dbejte na to, aby před použitím přístroje byl vždy nasazen prachový filtr **10**.
- ▶ Nasávejte maximálně tolik kapaliny, dokud není nádoba na nečistoty **11** naplněná až po značku MAX.

- 1) Sejměte ruční vysavač z nástěnného držáku **3**, nebo, pokud nástěnný držák **3** nepoužíváte, vytáhněte nástrčnou zástrčku **5** ze zdičky.
- 2) Nasad'te dle potřeby vhodnou hubici do sacího otvoru:
 - spárovou hubici **2** pro čištění a vysávání úzkých, těžce dosažitelných míst.
 - nasávací hubici za mokra **1** k vysátí kapalin.

UPOZORNĚNÍ

- ▶ Poté, co jste vysáli kapalinu, vyčistěte okamžitě nádobu na nečistoty **11**. V opačném případě se tvoří bakterie a choroboplodné zárodky! Dbejte na to, aby sáček pro prachový filtr **9** byl před opětovným použitím přístroje zcela suchý.

UPOZORNĚNÍ

- ▶ Po nasátí kapalin přenášejte přístroj vždy s nasávací hubicí za mokra **1** směřující dolů:



- ▶ Pokud přístroj přenášíte vodorovně nebo s nasávací hubicí za mokra **1** směřující nahoru, může se stát, že vytéká kapalina:

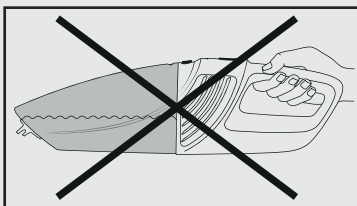
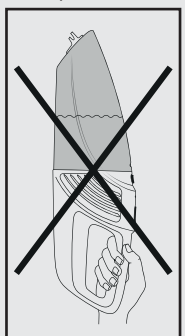

- 3) Pro zapnutí přístroje posuňte zapínač/vypínač **6** dopředu. Kontrolka nabíjení **7** svítí zeleně.
- 4) Po použití posuňte zapínač/vypínač **6** dozadu.

UPOZORNĚNÍ

- ▶ Nasadte ruční vysavač do nástěnného držáku **3** a začněte s nabíjením, když je sací výkon citelně slabší a kontrolka nabití **7** bliká zeleně.

Čištění

Pro dosažení nejlepších výsledků po každém použití vyprázdněte nádobu na nečistoty **11** a vyčistěte prachový filtr **10**.

POZOR! VĚCNÉ ŠKODY!

► Nepoužívejte žádná abraziva, nebo agresivní nebo chemické čisticí prostředky. Poškozují povrch přístroje.

- 1) Pro otevření nádoby na nečistoty **11** stiskněte uvolňovací tlačítko **8** a odeberte nádobu na nečistoty **11**.
- 2) Vyjměte prachový filtr **10** z nádoby na nečistoty **11**.
- 3) Vyprázdněte nádobu na nečistoty **11**.
- 4) Vytáhněte sáček pro prachový filtr **9** s jeho držákem z prachového filtru **10**.
- 5) Vypláchněte sáček pro prachový filtr **9** studenou vodou a vyčkejte, až úplně oschne, než jej opět vložíte do prachového filtru **10**. Nesušte jej horkým vzduchem.
- 6) Prachový filtr **10** opět vložte do nádoby na nečistoty **11**. Dbejte na to, aby prachový filtr **10** dosedal přímo a pryžové chlopně uzavíraly nádobu na nečistoty **11**.
- 7) Nasadte nádobu na nečistoty **11** opět na motorový blok **12**:
 - Zasuňte plastový jazýček na spodní straně ručního vysavače do vyhloubeniny na nádobě na nečistoty **11**.
 - Stiskněte uvolňovací tlačítko **8** a současně nasuňte nádobu na nečistoty **11** na blok motoru **12**.
 - Uvolňovací tlačítko **8** opět pusťte, aby zablokování mohlo zapadnout do vyhloubeniny. Nádoba na nečistoty **11** dosedá nyní pevně na blok motoru **12**.
- 8) Kryt a obě hubice ořete lehce navlhčeným hadříkem. Při silnějším znečištění dejte na hadřík trochu jemného čistícího prostředku.
- 9) Všechny součásti řádně vysušte, než budete přístroj opět používat nebo než jej uschováte.

Likvidace

UPOZORNĚNÍ

- Tento přístroj obsahuje akumulátor, který nelze vymontovat. Demontáž nebo výměnu akumulátorů smí provádět pouze výrobce, jeho zákaznický servis nebo obdobně kvalifikovaná osoba, aby se tak zabránilo nebezpečím. Při likvidaci je třeba upozornit na to, že tento přístroj obsahuje akumulátory.



V žádném případě nevyhazujte přístroj do normálního domovního odpadu. Tento výrobek podléhá evropské směrnici č. 2012/19/EU.

Přístroj nechte zlikvidovat prostřednictvím schválené firmy pro nakládání s odpady nebo Vašeho komunálního sběrného dvora. Dodržujte aktuálně platné předpisy. V případě pochybností se informujte ve svém sběrném dvoře.



Informace o možnostech likvidace vysloužilého výrobku Vám podá správa Vašeho obecního nebo městského úřadu.



Výrobek je recyklovatelný, podléhá rozšířené odpovědnosti výrobce a je shromažďován odděleně.



Zvolený obalový materiál odpovídá hlediskům ochrany životního prostředí a likvidace, a je tudíž recyklovatelný.

Již nepotřebný obalový materiál zlikvidujte podle místních platných předpisů.



Obal zlikvidujte ekologicky.

Dbejte na označení na různých obalových materiálech a v případě potřeby tyto obaly rozříd'te. Obalové materiály jsou označeny zkratkami (a) a číslicemi (b) s následujícím významem:

1–7: Plasty,

20–22: Papír a lepenka,

80–98: Kompozitní materiály

Záruka společnosti Kompennass Handels GmbH

Vážená zákaznice, vážený zákazníku,

na tento přístroj získáváte záruku v trvání 3 let od data zakoupení. V případě závad tohoto výrobku máte zákonná práva vůči prodejci výrobku. Tato zákonná práva nejsou omezena naší níže uvedenou zárukou.

Záruční podmínky

Záruční doba začíná plynout dnem nákupu. Dobře uschovejte pokladní doklad. Tento doklad je potřebný jako důkaz o koupi.

Pokud se do tří let od data zakoupení tohoto výrobku vyskytne vada materiálu nebo výrobní závada, pak Vám podle našeho uvážení výrobek zdarma opravíme, vyměníme nebo uhradíme kupní cenu. Předpokladem této záruky je, že bude během tříleté lhůty předložen vadný přístroj a doklad o koupi (pokladní doklad) a stručně se popíše, v čem závada spočívá a kdy se vyskytla.

Vztahuje-li se na závadu naše záruka, obdržíte zpět buď opravený nebo nový produkt. Opravou nebo výměnou výrobku nezačne plynout nová záruční doba.

Záruční doba a zákonné nároky vyplývající ze závad

Záručním plněním se záruční doba neprodlužuje. To platí i pro vyměněné a opravené součásti. Poškození nebo vady vyskytující se případně již při nákupu se musí oznámit ihned po vybalení. Po uplynutí záruční doby podléhají veškeré opravy zpopltnění.

Rozsah záruky

Přístroj byl vyroben pečlivě podle přísných směrnic kvality a před expedicí byl svědomitě vyzkoušen.

Záruka se vztahuje na materiálové nebo výrobní vady. Tato záruka se nevztahuje na součásti výrobku, které jsou vystaveny běžnému opotřebení, a proto je lze považovat za spotřební díly, nebo na poškození křehkých součástí, jako jsou např. spínače, akumulátory nebo díly, které jsou vyrobeny ze skla.

Tato záruka zaniká, pokud je výrobek poškozen, nebyl řádně používán nebo udržován. Pro zajištění správného používání výrobku se musí přesně dodržovat všechny pokyny uvedené v návodu k obsluze. Účelům použití a úkonům, které se v návodu k obsluze nedoporučují nebo se před nimi varuje, je třeba se bezpodmínečně vyhnout.

Výrobek je určen pouze pro soukromé účely a ne pro komerční použití. Při nesprávném a neodborném používání, při použití násilí a při zásazích, které nebyly provedeny našimi autorizovanými servisními provozovny, záruční nároky zanikají.

Vyřízení v případě záruky

Pro zajištění rychlého Vaší žádosti postupujte podle následujících pokynů:

- Pro všechny dotazy mějte připraven pokladní lístek a číslo výrobku (např. IAN 12345) jako doklad o koupi.
- Číslo výrobku naleznete na typovém štítku na výrobku, rytině na výrobku, na titulní straně návodu k obsluze (vlevo dole) nebo na nálepce na zadní nebo spodní straně výrobku.
- Pokud by se měly vyskytovat funkční vady nebo jiné závady, kontaktujte nejprve níže uvedené servisní oddělení **telefonicky** nebo **e-mailem**.
- Výrobek, zaevidovaný jako vadný výrobek pak můžete při přiložení dokladu o nákupu (pokladní lístek) a při uvedení, v čem spočívá vada a kdy k ní došlo, poslat výrobek pro Vás bez poštovního na adresu, kterou Vám oznámí servis.



Na webových stránkách www.lidl-service.com si můžete stáhnout tyto a mnoho dalších příruček, videí o výrobku a instalační software.

Pomocí kódu QR se dostanete přímo na stránku servisu Lidl (www.lidl-service.com) a můžete pomocí zadání čísla výrobku (IAN) 123456 otevřít svůj návod k obsluze.

Servis



Servis Česko

Tel.: 800143873

E-Mail: kompernass@lidl.cz

IAN 337627_1910

Dovozce

Dbejte prosím na to, že následující adresa není adresou servisu. Kontaktujte nejprve uvedený servis.

KOMPERNASS HANDELS GMBH

BURGSTRASSE 21

44867 BOCHUM

NĚMECKO

www.kompernass.com

Obsah

Úvod	86
Používanie v súlade s určením	86
Rozsah dodávky	86
Popis prístroja	87
Technické údaje	88
Dôležité bezpečnostné upozornenia	88
Pred prvým uvedením do prevádzky	91
Informácie o akumulátoroch	92
Montáž nástenného držiaka	92
Nabíjanie	93
Obsluha	93
Čistenie	95
Zneškodnenie	96
Záruka spoločnosti Kompernass Handels GmbH	97
Servis	98
Dovozca	98

Úvod

Srdečne vám gratulujeme ku kúpe vášho nového prístroja.

Touto kúpou ste sa rozhodli pre výrobok vysokej kvality. Návod na obsluhu je súčasťou tohto výrobku. Obsahuje dôležité upozornenia týkajúce sa bezpečnosti, používania a likvidácie. Pred používaním výrobku sa oboznámte so všetkými pokynmi na obsluhu a bezpečnostnými upozoreniami. Výrobok používajte iba podľa popisu a v uvedených oblastiach použitia. Pri postúpení výrobku tretej osobe odovzdajte spolu s ním aj všetky podklady.

Používanie v súlade s určením

Tento ručný vysávač sa smie používať len na vysávanie suchých alebo mokrých povrchov, príp. na vysávanie suchých alebo mokrých predmetov alebo tekutín. Nesmie sa používať na vysávanie ľudí ani zvierat. Akýkoľvek iný spôsob používania alebo zmeny prístroja sa považujú za používanie v rozpore s určením, s čím súvisia vážne nebezpečenstvá úrazu. Výrobca neručí za škody, ktoré sú spôsobené nesprávnou obsluhou alebo používaním v rozpore s určením. Prístroj nie je určený na komerčné použitie.

Rozsah dodávky

- ručný vysávač
- štrbinová hubica
- hubica na mokré vysávanie
- držiak na stenu
- montážny materiál (2 skrutky, 2 hmoždinky)
- sieťový adaptér
- návod na obsluhu

Hneď po vybalení skontrolujte, či je obsah dodávky úplný.

Popis prístroja

(obrázky sú na roztváracjej strane)

Obrázok A:

- ① hubica na mokré vysávanie
- ② štrbinový nástavec
- ③ nástenný držiak
- ④ sieťový adaptér
- ⑤ nástrčkový konektor
- ⑥ zapínač/vypínač
- ⑦ kontrolka nabíjania (červená/zelená)
- ⑧ uvoľňovacie tlačidlo
- ⑨ vrečko prachového filtra
- ⑩ prachový filter
- ⑪ nádoba na nečistoty
- ⑫ blok motora

Obrázok B:

- ⑬ skrutka
- ⑭ hmoždinka

UPOZORNENIE

- ▶ Prístroj sa dodáva s nenabitými akumulátormi. Pred prvým použitím prístroja sa akumulátory musia najskôr nabiť.

Technické údaje

Prístroj	
Vstupné napätie/vstupný prúd	9,6 V === (jednosmerný prúd) / 500 mA
Akumulátory	
Kapacita	2200 mAh
Akumulátor	7,4 V === (jednosmerný prúd) (2 x 3,7 V lítium-iónový akumulátor)
Sieťový adaptér	
Výrobca	Xiamen Xdroid Technology Co., Ltd. Third Floor, 3# Work Workshop, No. 8, XiaMei East Rd, Haicang District, Xiamen, China Obchodné registračné číslo: 91350211302802105B
Model	SAS 7.4 LI B3-1
Vstupné napätie	100 - 240 V ~ (striedavý prúd)
Frekvencia vstupného striedavého prúdu	50/60 Hz
Výstupné napätie	9,6 V === (jednosmerný prúd)
Výstupný prúd	0,5 A
Výstupný výkon	4,8 W
Priemerná účinnosť v prevádzke	78,3 %
Účinnosť pri nízkom zaťažení (10 %)	72,1 %
Príkion pri nulovom zaťažení	0,07 W
Spotreba prúdu	0,3 A
Trieda ochrany	II / □ (dvojitá izolácia)
Polarita	⊖ ⊕ (plus vnútri, mínus vonku)
Trieda účinnosti 6	Ⓥ

Dôležité bezpečnostné upozornenia

⚠ NEBEZPEČENSTVO ZÁSAHU ELEKTRICKÝM PRÚDOM!

- ▶ Nenabíjajte, ani nepoužívajte tento prístroj vonku.
- ▶ Nikdy nepoužívajte ručný vysávač, ak je poškodený kábel, zástrčka alebo kryt.
- ▶ Poškodenú elektrickú zástrčku alebo sieťový kábel nechajte ihneď vymeniť autorizovaným odborným personálom, aby ste sa vyhli ohrozeniu bezpečnosti.

**⚠ NEBEZPEČENSTVO ZÁSAHU
ELEKTRICKÝM PRÚDOM!**

- ▶ Opravy nechajte vykonať len v odbornej dielni. V žiadnom prípade nerozoberajte prístroj sami. Neodborné zásahy môžu spôsobiť úrazy.
- ▶ Pred zapnutím prístroja sa presvedčte, či napätie uvedené v technických údajoch prístroja zodpovedá sieťovému napätiu.
- ▶ Nedotýkajte sa sieťového adaptéra alebo prístroja mokrými alebo vlhkými rukami.
- ▶ Nepoužívajte sieťový adaptér s predlžovacím káblom, ale sieťový adaptér zastrčte priamo do zásuvky.

⚠ VÝSTRAHA! NEBEZPEČENSTVO PORANENIA!

- ▶ Nevymieňajte žiadne príslušenstvo, keď je prístroj v prevádzke.
- ▶ Nepoužívajte ručný vysávač na vysávanie ostrých predmetov alebo sklenených črepín.
- ▶ Nikdy nevysávajte horiace zápalky, tlejúci popol alebo cigaretové ohorky.
- ▶ Nepoužívajte ručný vysávač na vysávanie chemických látok, kamenného prachu, sadry, cementu alebo podobných látok.
- ▶ Prístroj nie je vhodný na vysávanie horľavých a výbušných látok ani chemických alebo agresívnych tekutín.
- ▶ Prístroj vždy skladujte v uzavretých priestoroch. Aby sa zabránilo nehodám, prístroj po použití uschovávajte na suchom mieste.

⚠ VÝSTRAHA! NEBEZPEČENSTVO PORANENIA!

- ▶ Pri extrémnych podmienkach môže dochádzať k úniku elektrolytu z akumulátorových článkov. Pri kontakte elektrolytu s pokožkou alebo pri vniknutí do očí je potrebné postihnuté miesto okamžite opláchnuť, príp. vypláchnuť čistou vodou. Vyhľadajte lekára.
- ▶ Tento prístroj môžu používať deti od 8 rokov, ako aj osoby so zníženými fyzickými, zmyslovými alebo mentálnymi schopnosťami alebo nedostatkom skúseností a vedomostí, ak sú pod dohľadom alebo boli o bezpečnom používaní spotrebiča poučené a pochopili z toho vyplývajúce nebezpečenstvá.
- ▶ Deti sa nesmú hrať s prístrojom.
- ▶ Deti nesmú vykonávať čistenie ani používateľskú údržbu bez dohľadu.
- ▶ Buďte obzvlášť opatrní, keď používate ručný vysávač na schodoch.

⚠ POZOR! VECNÉ ŠKODY!

- ▶ Používajte iba také príslušenstvo, ktoré odporúča výrobca.
- ▶ Sieťový adaptér sa nesmie používať na iné účely. Nikdy nenoste nástenný držiak ani sieťový adaptér za kábel. Neťahajte za kábel, ak chcete odpojiť prístroj zo zásuvky.
- ▶ Ak chcete prístroj odpojiť od napájania elektrickým prúdom, vždy uchopte sieťovú zástrčku.
- ▶ Bezpodmienečne dbajte na to, aby ste neukladali ručný vysávač vedľa ohrievacích telies, sporákov alebo iných zohriatych prístrojov alebo plôch.

⚠ POZOR! VECNÉ ŠKODY!

- ▶ Dbajte vždy na to, aby vetracie otvory zostali voľné. Bloková cirkulácia vzduchu môže viesť k prehriatiu a poškodeniu prístroja.
- ▶ Naprava je sicer predvídaná taktiež za sesaním menších množstiev vody, avšak jej ohišje nie je chránené pred škropljením vody. Naprave preto neponáčajte pod vodu inak ju neizpostavíte tekutinám!
- ▶  Produkt je vybavený lítium-iónovou batériou, resp. je priložená k produktu. Akumulátory nehádzajte do ohňa a nevystavujte ich vysokým teplotám. Hrozí nebezpečenstvo výbuchu!
- ▶ Nepoužívajte ručný vysávač bez nasadeného prachového filtra.
- ▶ Sieťový adaptér nepoužívajte pre iný výrobok a neskúšajte nabíjať tento prístroj pomocou inej nabíjačky. Používajte iba sieťový adaptér, ktorý bol dodaný spolu s týmto prístrojom.
- ▶ Nikdy sa nepokúšajte dobiť batérie, **ktoré nie sú nabíjateľné.**
- ▶ Akumulátory v tomto zariadení sa nedajú vymieňať.

Pred prvým uvedením do prevádzky

- Z prístroja odstráňte všetky obalové materiály.
- Zatlačte vrecko prachového filtra ⑨ a prachový filter ⑩ trochu do nádoby na nečistoty ⑪. Tieto by sa mohli počas prepravy uvoľniť, a preto prípadne nesedia správne v nádobe na nečistoty ⑪.
- Nádobu na nečistoty ⑪ nasadíte na blok motora ⑫:
 - Plastový výstupok na spodnej strane ručného vysávača zastrčíte do priehlbiny na nádobe na nečistoty ⑪.
 - Stlačte uvoľňovacie tlačidlo ⑧ a súčasne nasuňte nádobu na nečistoty ⑪ na blok motora ⑫.
 - Pustte uvoľňovacie tlačidlo ⑧, aby aretačné zariadenie zaskočilo do priehlbiny. Nádoba na nečistoty ⑪ teraz pevne sedí na bloku motora ⑫.

Informácie o akumulátoroch

- 1) V ručnom vysávači sú použité lítium-iónové akumulátory.
- 2) Pokiaľ ide o starostlivosť o akumulátory, odporúčame nasledujúce: Keď sú akumulátory nabité, vytiahnite sieťový adaptér ④ z elektrickej zásuvky. Sieťový adaptér ④ znova zapojte do elektrickej zásuvky, ak sací výkon ručného vysávača citelne poklesne.

Montáž nástenného držiaka

⚠ NEBEZPEČENSTVO - ZÁSAH ELEKTRICKÝM PRÚDOM!

- Uistite sa, či nie sú na miestach, kde chcete vŕtať diery pre nástenný držiak ③, žiadne elektrické alebo iné vedenia alebo rúry. V prípade navrtania do vedenia, vodiaceho prúdu, hrozí ohrozenie života!

- 1) Vložte nástrčkový konektor ⑤ sieťového adaptéra ④ do nástenného držiaka ③ tak, ako je zobrazené na nasledujúcom obrázku. Nástrčkový konektor ⑤ upevnite jeho otáčaním.

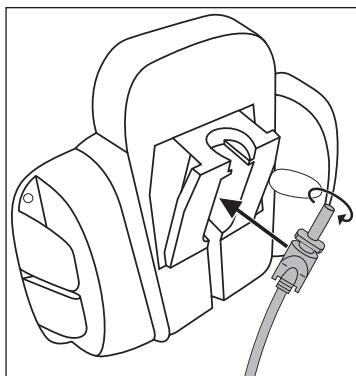

- 2) Nájdite vhodné miesto na montáž nástenného držiaka ③: Ručný vysávač sa z neho musí dať bez problémov vytiahnuť a sieťová zásuvka musí byť v dosahu sieťového adaptéra ④.
- 3) Vyvŕtajte dva otvory vo vzdialenosti ca. 61 mm. Použite držiak na stenu ③ na označenie otvorov: tak sa vzdialenosť vymeria správne. Priemer a dĺžka otvorov musia byť vhodné pre 5 mm hmoždinky.
- 4) Zastrčte hmoždinky ⑭ do otvorov a dodanými skrutkami ⑮ pevne zaskrutkujte nástenný držiak ③.
- 5) Hubice môžete nasadiť na bočné držiaky príslušenstva.
- 6) Zastrčte sieťový adaptér ④ do elektrickej zásuvky.

Nabíjanie

UPOZORNENIE

- ▶ Predtým než začnete prístroj nabíjať, sa uistite, či je zapínač/vypínač **6** posunutý dozadu (poloha „0“).
- Nasadíte ručný vysávač zhora do nástenného držiaka **3** tak, aby sa nástrčkový konektor **5** zastrčil do zásuvky. Kontrolka nabíjania **7** bliká červeno a začne nabíjanie.
- **Dôležité:** Keď má ručný vysávač opäť dostatok energie na vysávanie, svieti kontrolka nabíjania **7** zeleno. To neznamená, že sú akumulátory úplne nabité. Ak sa kontrolka nabíjania **7** rozsvieti na zeleno, sú akumulátory nabité na ca. 80%.
- Keď nabíjanie skončí, čo môže trvať pri celkom vybitých akumulátoroch približne 5 hodín, prepne sa prístroj automaticky do udržiavacieho režimu nabíjania (funkcia údržby). Napriek tomu nenechávajú prístroj neustále zapojený do sieťového adaptéra **4**, aby ste sa vyhli prípadnému poškodeniu akumulátorov.
- Akumulátory znova nabite až vtedy, keď sací výkon vysávača citeľne poklesne a kontrolka nabíjania **7** bliká zeleno.

UPOZORNENIE

- ▶ Ručný vysávač sa môže nabíjať aj priamo cez sieťový adaptér **4**. Za týmto účelom vyberte nástrčkový konektor **5** miernym otočením z nástenného držiaka **3** a zastrčte ho priamo do zásuvky na ručnom vysávači.

Obsluha

POZOR!

- ▶ Sací otvor musí byť vždy voľný a nesmie byť upchatý. Upchatie vedie k prehriatiu a poškodeniu motora.

UPOZORNENIA

- ▶ Dbajte na to, aby bol prachový filter **10** vložený vždy, než začnete prístroj používať.
- ▶ Vysávajú len toľko tekutín, dokiaľ nie je nádoba na nečistoty **11** naplnená až po značku MAX.

- 1) Dajte ručný vysávač dolu z nástenného držiaka **3** alebo, ak nepoužívate nástenný držiak **3**, vytiahnite nástrčkový konektor **5** zo zásuvky.
- 2) Ak potrebujete, nasadíte patričnú hubicu do sacieho otvoru:
 - štrbinová hubica **2** - na čistenie úzkych, ťažko dostupných miest.
 - hubica na mokré vysávanie **1** - na vysávanie tekutín.

UPOZORNENIE

- ▶ Ak ste vysávali tekutiny, ihneď po vysávaní vyčistite nádobu na nečistoty **11**. V opačnom prípade sa tvoria baktérie a choroboplodné zárodky! Dbajte na to, aby vrecko na prachový filter **9** bolo úplne suché predtým, než začnete prístroj znova používať.

UPOZORNENIE

- ▶ Ak ste vysávali tekutiny, prístroj nosíte vždy s hubicou na mokré vysávanie **1** nasmerovanou nadol:

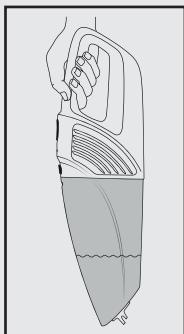

- ▶ Keď nosíte prístroj vodorovne alebo s hubicou na mokré vysávanie **1** nasmerovanou nahor, môže sa stať, že tekutina vytečie:

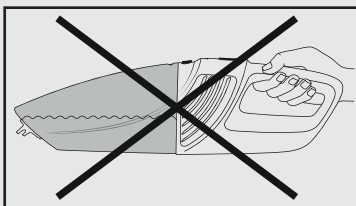
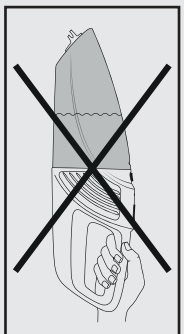

- 3) Ak chcete prístroj zapnúť, posuňte zapínač/vypínač **6** dopredu. Kontrolka nabíjania **7** sa rozsvieti zeleno.
- 4) Po použití posuňte vypínač **6** dozadu.

UPOZORNENIE

- ▶ Ručný vysávač vložte do nástenného držiaka **3** a nechajte ho nabíjať, keď sací výkon zreteľne poklesne a kontrolka nabíjania **7** bliká zeleno.

Čistenie

Aby bolo vysávanie čo najúčinnšie, po každom použití vyprázdnite nádobu na nečistoty **11** a vyčistite prachový filter **10**.

POZOR! VECNÉ ŠKODY!

► Nepoužívajte žiadne brúsne, agresívne ani chemické čistiace prostriedky. Tieto môžu porušiť povrchové časti prístroja.

- 1) Ak chcete otvoriť nádobu na nečistoty **11**, stlačte uvoľňovacie tlačidlo **8** a vyberte nádobu na nečistoty **11**.
- 2) Vyberte prachový filter **10** z nádoby na nečistoty **11**.
- 3) Vyprázdnite nádobu na nečistoty **11**.
- 4) Vrečko prachového filtra **9** vytiahnite s jeho držiakom z prachového filtra **10**.
- 5) Vrečko prachového filtra **9** opláchnite v studenej vode a než ho znovu vložíte do prachového filtra **10**, vyčkajte, kým opäť úplne vyschne. Nikdy ho nesušte horúcim vzduchom.
- 6) Znova vložte prachový filter **10** do nádoby na nečistoty **11**. Dbajte na to, aby prachový filter **10** zapadol rovno a zatvoril sa gumový záhyb na prachovom filtri **11**.
- 7) Znova nasadte nádobu na nečistoty **11** na blok motora **12**:
 - Plastový výstupok na spodnej strane ručného vysávača zastrčte do priehlbiny na nádobe na nečistoty **11**.
 - Stlačte uvoľňovacie tlačidlo **8** a súčasne nasuňte nádobu na nečistoty **11** na blok motora **12**.
 - Pusťte uvoľňovacie tlačidlo **8**, aby aretačné zariadenie zaskočilo do priehlbiny. Nádobu na nečistoty **11** teraz pevne sedí na bloku motora **12**.
- 8) Kryt a obe hubice čistite len mierne navlhčenou handrou. V prípade silných nečistôt môžete pridať na utierku jemný čistiaci prostriedok.
- 9) Poriadne vysušte všetky diely predtým, než prístroj znova použijete alebo odložíte.

Zneškodnenie

UPOZORNENIE

- Tento prístroj obsahuje akumulátory, ktoré sa nemôžu demontovať. Demontáž alebo výmenu akumulátorov smie vykonať iba výrobca, jeho zákaznícky servis alebo podobne kvalifikovaná osoba, aby sa zabránilo nebezpečenstvám. Pri likvidácii sa musí upozorniť na to, že tento prístroj obsahuje akumulátory



Prístroj v žiadnom prípade nevyhadzujte do bežného komunálneho odpadu. Na tento výrobok sa vzťahuje európska smernica č. 2012/19/EU.

Prístroj zlikvidujte v autorizovanej prevádzke na likvidáciu odpadov alebo vo vašom miestnom zbernom dvore na likvidáciu odpadov. Dodržiavajte pritom aktuálne platné predpisy. V prípade pochybností kontaktujte váš miestny zberný dvor na likvidáciu odpadov.



Informácie o možnostiach likvidácie vyslúženého výrobku získate od svojej obecnej alebo mestskej samosprávy.



Produkt je recyklovateľný, podlieha rozšírenej zodpovednosti výrobcu a zbiera sa oddelene.



Obalové materiály sú zvolené z hľadiska ekologickej a technickej likvidácie a preto ich možno recyklovať. Nepotrebné obalové materiály zlikvidujte podľa miestne platných predpisov.



Obal zlikvidujte ekologicky.

Dbajte na označenie na rozličných obalových materiáloch a tieto prípadne zvlášť roztriedte. Obalové materiály sú označené skratkami (a) a číslicami (b) s nasledujúcim významom:

1–7: Plasty,

20–22: Papier a lepenka,

80–98: Kompozitné materiály

Záruka spoločnosti Kompennass Handels GmbH

Vážená zákazníčka, vážený zákazník,

na tento prístroj máte záruku 3 roky od dátumu zakúpenia. V prípade nedostatkov tohto výrobku máte práva vyplývajúce zo zákona voči predajcovi tohto výrobku. Tieto Vaše práva vyplývajúce zo zákona nie sú obmedzené našou zárukou, uvedenou nižšie.

Záručné podmienky

Záručná doba začína plynúť dátumom zakúpenia. Prosím, uschovajte si pokladničný blok. Tento bude potrebný ako dôkaz o zakúpení.

Ak v priebehu troch rokov od dátumu zakúpenia tohto výrobku dôjde k chybe materiálu alebo výrobnej chybe, výrobok vám – podľa nášho uváženia – bezplatne opravíme, vymeníme alebo uhradíme kúpnu cenu. Podmienkou tohto záručného plnenia je, že počas trojročnej lehoty sa poškodený prístroj a doklad o zakúpení (pokladničný blok) predloží so stručným opisom, v čom spočíva nedostatok prístroja a kedy sa vyskytol.

Ak je chyba pokrytá našou zárukou, zašleme Vám späť opravený alebo nový výrobok. Opravou alebo výmenou výrobku nezačína plynúť žiadna nová záručná doba.

Záručná doba a zákonné nároky na odstránenie chýb

Záručná doba sa záručným plnením nepredlži. To platí aj pre vymenené a opravené diely. Poškodenia a chyby zistené prípadne už pri kúpe, sa musia hlásiť okamžite po vybalení. Po uplynutí záručnej doby podliehajú prípadné opravy poplatku.

Rozsah záruky

Prístroj bol starostlivo vyrobený v súlade s prísnyimi smericami kvality a pred dodaním bol svedomito preskúšaný.

Záručné plnenie sa vzťahuje na chyby materiálu alebo výrobné chyby. Táto záruka sa nevzťahuje na časti výrobku, ktoré sú vystavené bežnému opotrebovaniu a preto ich možno pokladať za rýchlo opotrebitelné diely, ani na poškodenia krehkých dielov, ako sú napríklad spínače, akumulátory alebo diely vyrobené zo skla.

Táto záruka zaniká v prípade poškodenia výrobku neodborným používaním alebo neodbornou údržbou. Na správne používanie výrobku sa musia presne dodržiavať všetky pokyny, uvedené v návode na obsluhu. Bezpodmienečne sa musí zabrániť použitiu alebo úkonom, ktoré sa v návode na obsluhu neodporúčajú alebo pred ktorými sa varuje.

Výrobok je určený len na súkromné použitie a nie na priemyselné používanie. Záruka zaniká pri nesprávnom a neodbornom zaobchádzaní, pri použití násilia a pri zásahoch, ktoré neboli vykonané našim autorizovaným servisom.

Vybavenie v prípade záruky

Na zaručenie rýchleho vybavenia Vašej žiadosti postupujte podľa nasledujúcich pokynov:

- Na všetky otázky majte pripravený pokladničný doklad a číslo výrobku (napr. IAN 12345) ako doklad o nákupe.
- Číslo výrobku nájdete na typovom štítku na výrobku, na gravúre na výrobku, na titulnej stránke návodu na obsluhu (dole vľavo) alebo ako nálepkou na zadnej alebo spodnej strane výrobku.
- Ak dôjde k funkčným poruchám alebo iným nedostatkom, kontaktujte najprv nižšie uvedené servisné oddelenie **telefonicky** alebo **e-mailom**.
- Výrobok, zaevidovaný ako poruchový, môžete potom spolu s dokladom o nákupe (pokladničný blok) a uvedením popisu chyby a dátumu, kedy k nej došlo, bezplatne odoslať na adresu servisného strediska, ktorá Vám bude oznámená.



Na webovej stránke www.lidl-service.com si môžete stiahnuť tieto a mnoho ďalších príručiek, videá o výrobkoch a inštalačný softvér.

Pomocou tohto QR-kódu sa dostanete priamo na stránku servisu Lidl (www.lidl-service.com) a pomocou zadania čísla výrobku (IAN) 123456 otvoríte váš návod na obsluhu.

Servis



Servis Slovensko

Tel. 0850 232001

E-Mail: kompernass@lidl.sk

IAN 337627_1910

Dovozca

Majte na pamäti, že nižšie uvedená adresa nie je adresou servisného strediska. Najprv kontaktujte uvedené servisné stredisko.

KOMPERNASS HANDELS GMBH

BURGSTRASSE 21

44867 BOCHUM

NEMECKO

www.kompernass.com



KOMPERNASS HANDELS GMBH

BURGSTRASSE 21

44867 BOCHUM

GERMANY

www.kompernass.com

Stand der Informationen · Last Information Update · Version des informations

Stand van de informatie · Stan informacjĳ · Stav informacĳĳ · Stav informacĳĳĳ:

01 / 2020 · Ident.-No.: SAS7.4LIB3-122019-2

IAN 337627_1910