



WEATHER STATION WITH MULTISENSOR

GB IE NI

WEATHER STATION WITH MULTISENSOR

Short manual

NL BE

WEERSTATION MET MULTISENSOR

Beknopte handleiding

DE AT CH

WETTERSTATION MIT MULTISENSOR

Kurzanleitung

GB/IE/NL	Short manual	Page	8
NL/BE	Beknopte handleiding	Pagina	28
DE/AT/CH	Kurzanleitung	Seite	49

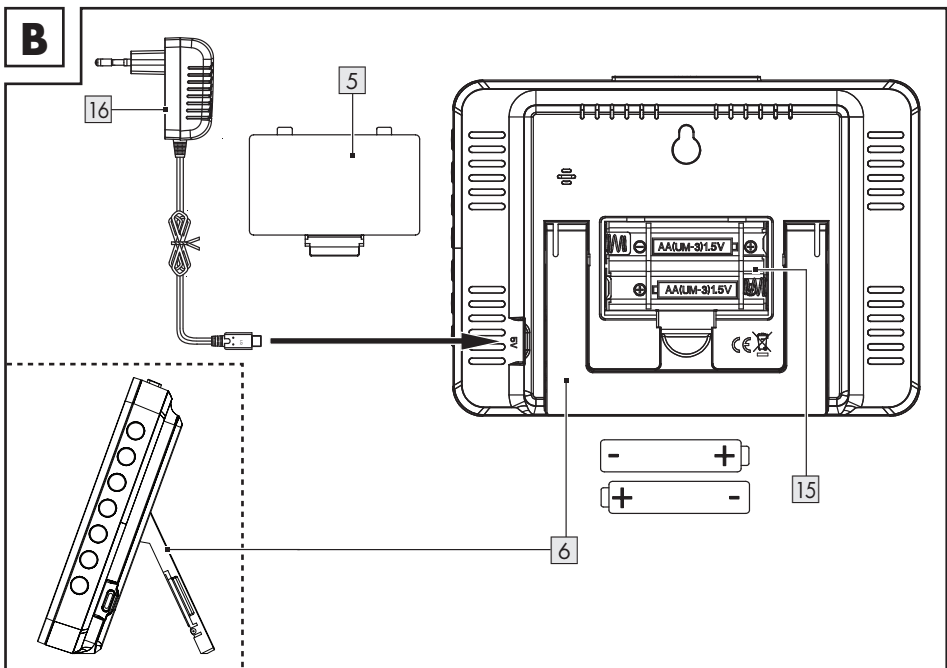
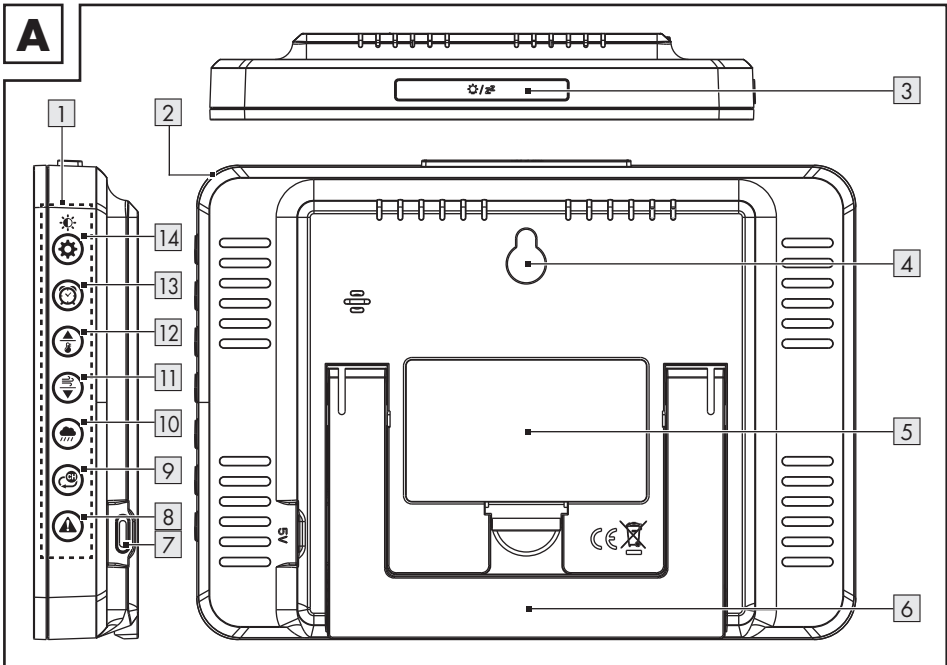

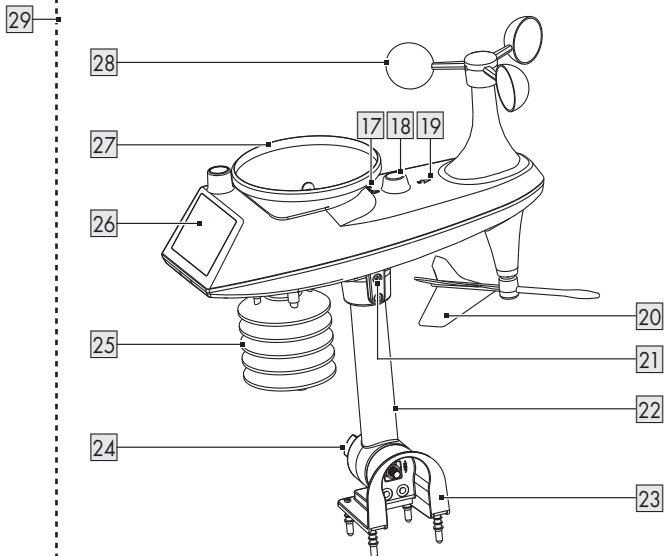
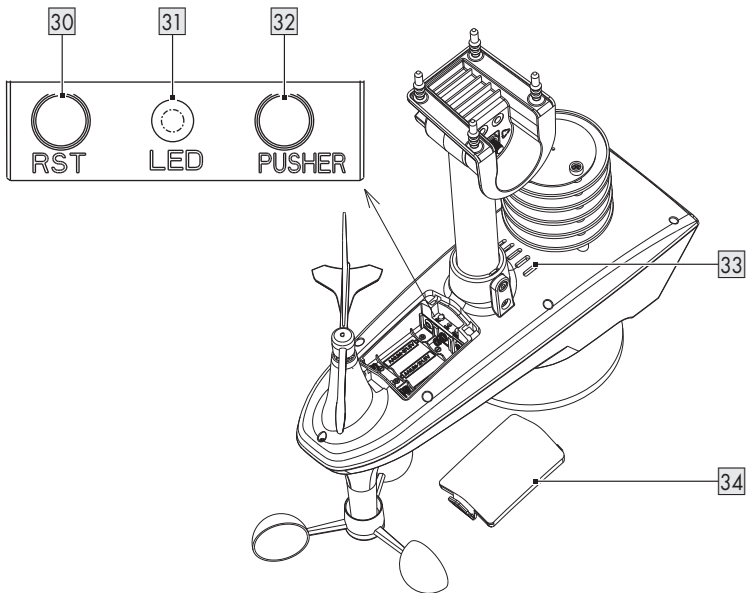
C**D**

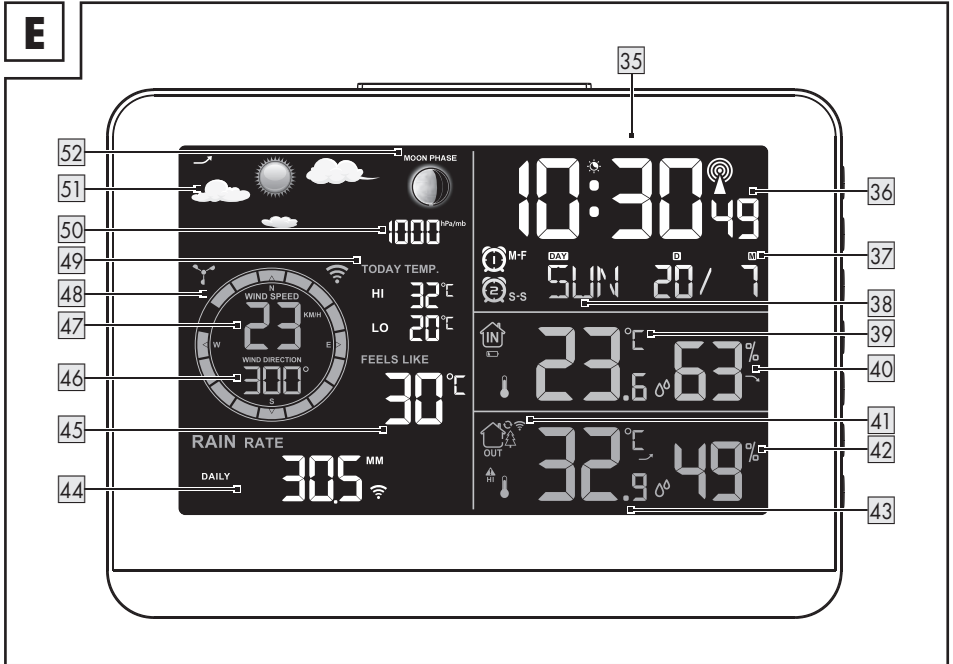
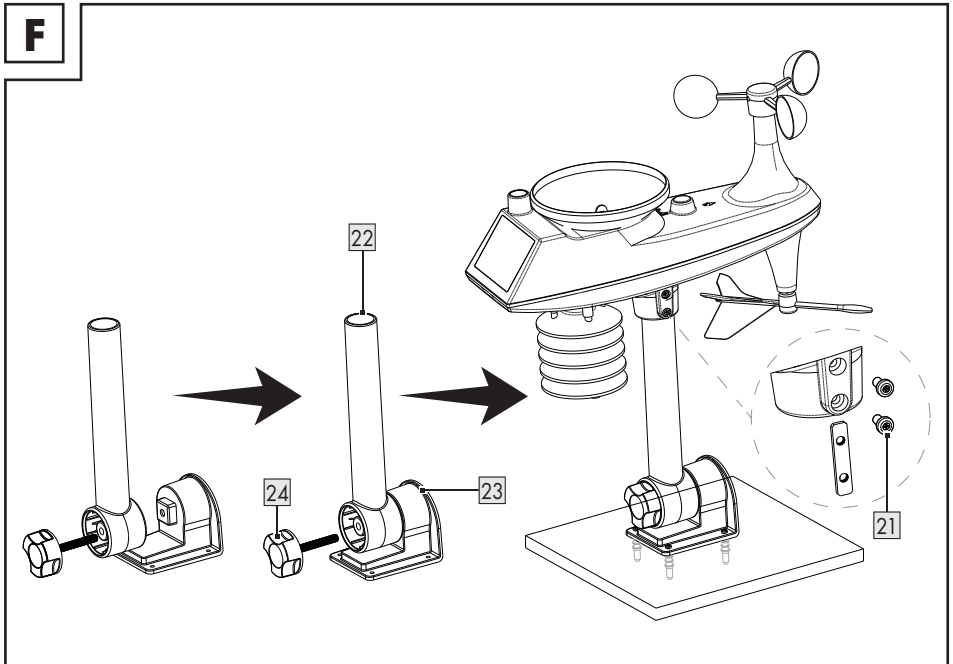
E**F**

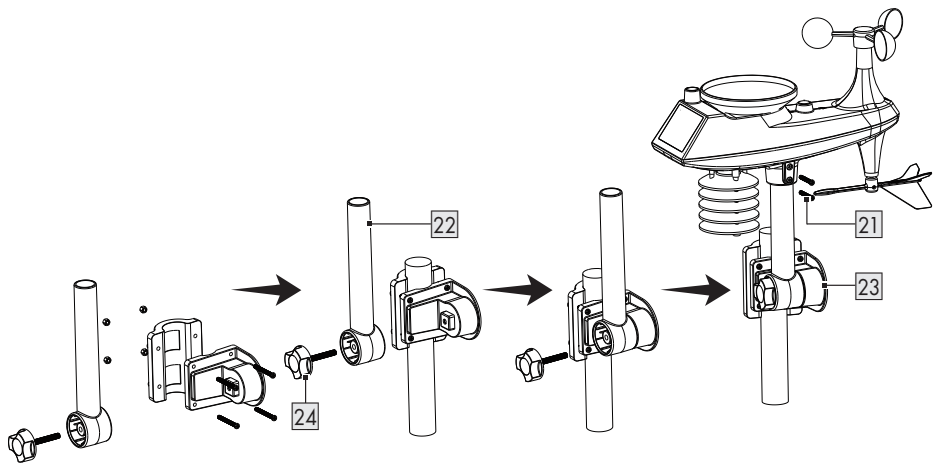
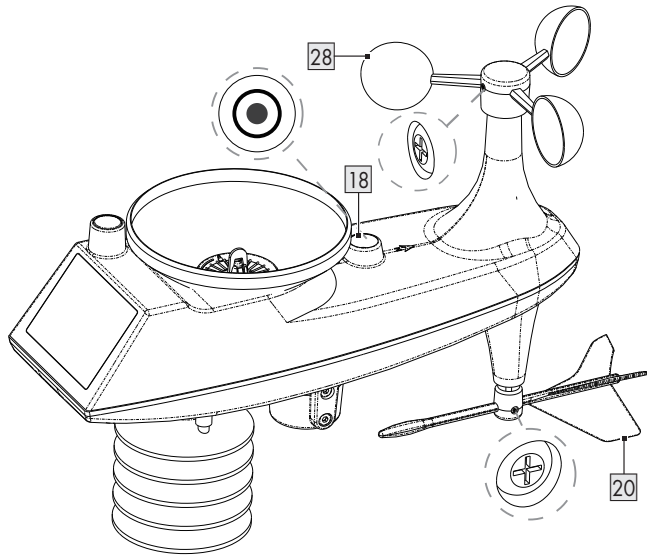



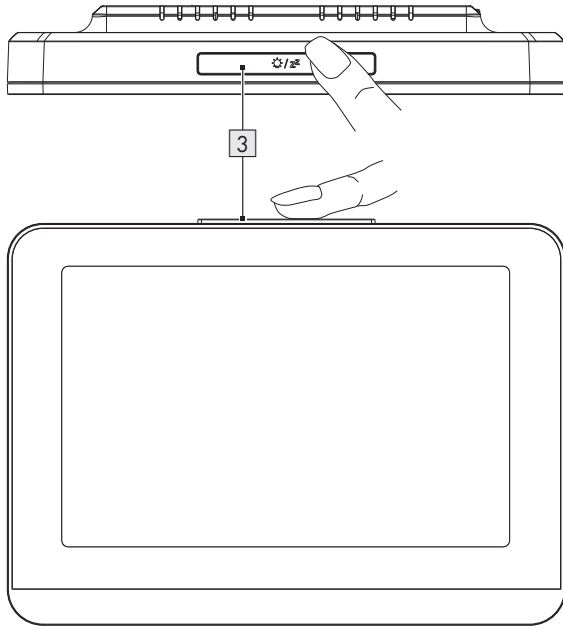

















G**H**













I



List of pictograms used	Page	9
Short manual	Page	10
Intended use	Page	10
Parts description	Page	10
Icons	Page	11
Technical data	Page	12
Scope of delivery	Page	13
Required tools (not included)	Page	13
General safety instructions	Page	13
Safety instructions for batteries/rechargeable batteries	Page	14
Setting up the product	Page	14
Setting up/starting the wireless sensor	Page	14
Setting up/starting the main station	Page	15
Installation	Page	15
Information in base mode	Page	16
Time and calendar	Page	16
Barometric pressure field	Page	16
Indoor temperature field	Page	18
Outdoor temperature field	Page	18
Settings	Page	19
Time and unit settings	Page	19
Temperature alarm	Page	21
Weather alerts viewing and setting	Page	21
Alarm	Page	22
Accessing stored data	Page	23
Manually activating signal reception	Page	24
DCF signal (time transmitter)	Page	24
Activating DCF signal reception	Page	24
Activating reception from the wireless sensor	Page	24
Background lighting	Page	24
Reset function	Page	25
Troubleshooting	Page	25
Cleaning and care	Page	26
Cleaning	Page	26
Disposal	Page	26
Warranty	Page	26
Warranty claim procedure	Page	27
Service	Page	27

List of pictograms used

	WARNING! – Designating a hazard with moderate risk, which can result in death or severe injury if not avoided (e.g. risk of electric shock)		Direct current/voltage
			Alternating current/voltage
	CAUTION! – Designating a hazard with low risk, which could result in minor or moderate injury if not avoided (e.g. risk of scalding)		Safety class II
	NOTICE! – Warns of possible damage to property/the product if not avoided (e.g. risk of short circuit)		Radio controlled
	INFO: This symbol in combination with “Info” provides additional useful information.		150 m transmission range between transmitter and receiver station
	Warning: Read the related safety instructions in the user manual.		Mains adapter included
	Outdoor temperature display		Battery included
	Indoor temperature display		Protection class II: The mains adapter has a double insulation.
	Time display	IP20	For the main station 2 : No protection against water
	Humidity display		For the wireless sensor 29 : Splashproof
	Snooze function		Use the product in dry indoor spaces only.
	Alarm clock		US Level VI efficiency
	Do not dispose of in fire	t_a	Rated maximum ambient temperature

	Keep away from water and excessive moisture		Do not deform/damage
	Insert correctly		Do not mix different types or brands
	Do not open/dismantle		Do not charge
	WARNING! KEEP OUT OF REACH OF CHILDREN! Swallowing can lead to chemical burns, perforation of soft tissue, and death. Severe burns can occur within 2 hours of ingestion. Seek medical attention immediately.		Do not short circuit
			Do not mix new and used
	Safety information		CE mark indicates conformity with relevant EU directives applicable for this product.
	Instructions for use		

WEATHER STATION WITH MULTISENSOR

● Short manual

This document is a shorter printed version of the complete instruction manual. Scanning the QR code takes you straight to the Lidl service website (www.lidl-service.com) where you can view and download the complete instruction manual by entering the article number (IAN) 468962_2401.

The short guide forms an integral part of this product. Prior to using the product, familiarize yourself with all operation and safety notes. Store the short guide in a safe place, and if you give the product to third parties, all documentation should be passed on to them as well.

















● Intended use



- This product displays the indoor and outdoor temperature, indoor and outdoor humidity, and barometric pressure.
- The product features a radio-controlled clock and several alarm functions.

- The probable weather trend is calculated based on data collected.
- The product is not intended for commercial use.

● Parts description

Main station

	Keypad
	Main station
	 Snooze/Light touch location
	Eyebolt
	Battery compartment cover
	Stand
	5 V Mains supply socket (Type-C)
	 Alert button
	 Channel switching button
	 Rain button
	 Down and wind button

12		Up and memory button
13		Alarm button
14		Set and brightness button
15		Battery compartment
16		Mains adapter

Wireless sensor

17		Rain funnel rotation mark
18		Bubble level
19	N	North direction mark
20		Wind directional vane
21		Socket head cap screws and metal plate
22		Support rod
23		Fixed base
24		Large nut for fixing the support rod and the base
25		Temperature Humidity induction box
26		Solar panel
27		Rain funnel
28		Wind cups
29		Wireless sensor
30	RST	Reset button
31	LED	Signal LED indicator
32	PUSHER	Manual transmit signal button
33		Drain vents for rain funnel
34		Battery compartment cover

Display





35	Display
36	Time
37	Calendar















38	Day of the week
39	Indoor temperature
40	Indoor humidity
41	Outdoor wireless channel
42	Outdoor humidity
43	Outdoor temperature
44	Rainfall
45	"Feels like" temperature
46	Wind direction or gusts or average wind speed
47	Value of wind speed
48	Wind direction steering wheel
49	Today's highest and lowest temperature
50	Barometric pressure
51	Weather forecast
52	Moon phases

Mounting material (not illustrated)

53	Screw (Ø 4 mm) × 4
54	Dowel (Ø 6 mm) × 4
55	Screw and nut (Ø 4 mm) × 4

● Icons



	Radio tower (RCC signal)
DST	Summer time (DST - daylight saving time)
	Alarm 1
	Alarm 2
M-F	Monday-Friday repeat alarm
S-S	Saturday-Sunday repeat alarm
	Backlight night mode
Z^Z	Alarm snooze
	Wireless receiving

	Wireless channel loop
	Multi-combination wireless sensor
	Temperature Humidity wireless sensor CH1
	Temperature Humidity wireless sensor CH2
	Temperature Humidity wireless sensor CH3
	Wind
	Pressure constant trend arrow
	Temperature Humidity Pressure up trend
	Temperature Humidity Pressure down trend
	High temperature Humidity alert
	Low temperature Humidity alert
	Top wind speed alert
	Top gust speed alert
	Daily rainfall alert
	Daily rainfall rate alert

	Frost
	Battery low

● Technical data



Main station

Temperature measurement range:	
– Indoor:	-9.9 °C to +50 °C (-14.18 °F to +122 °F)
– Outdoor:	-40 °C to +70 °C (-40 °F to +158 °F)
Humidity measurement range:	20 % to 95 %
Radio-controlled clock:	DCF77
Batteries:	3 × 1.5 V  , AA, LR 6, Alkaline, non-rechargeable
Adapter:	5 V  1 A
Barometric pressure measurement range:	600 hPa to 1100 hPa, 17.72 inHg to 32.48 inHg
Frequency band:	77.5 kHz, 433.92 MHz to 434.790 MHz

Mains adapter

Information	Value	Unit
Manufacturer's name or trade mark, commercial registration number and address	OWIM GmbH & Co. KG HRA 721742 Stiftsbergstraße 1, 74167 Neckarsulm, GERMANY	
Model identifier	Adapter model for main station: HX075-0500600-AG-001	
Input voltage	100-240	V~
Input AC frequency	50/60	Hz
Output voltage	5.0	V
Output current	1.0	A
Output power	3	W
Average active efficiency	72.49	%
No-load power consumption	< 0.1	W
Protection class	II	

Wireless sensor

Temperature measurement range:	-30 °C to +70 °C (-22 °F to +158 °F)
Humidity measurement range:	20 % to 95 %
Wireless range:	max. 150 m (open area)
Batteries:	3 × 1.5 V  , AA, LR 6, Alkaline, non-rechargeable
Adapter:	5 V  1 A
Protection class:	IPX4
Frequency band:	433.92 MHz to 434.79 MHz
Transmitted maximum radio-frequency power:	433.92 MHz, -10.77 dBm

● Scope of delivery

Immediately after unpacking, check the package contents for completeness and if the product and all parts are in good condition.

- 1 Weather station with multisensor
- 1 Multi-combination wireless remote sensor
- 5 Batteries, type LR 6, 1.5 V 
- 1 Mains adapter
- 8 Screws (∅ 4 mm)
- 4 Dowels (∅ 6 mm)
- 4 Nuts (∅ 4 mm)
- 2 Socket head cap screws
- 1 Metal plate
- 2 Adhesive tape
- 1 Short manual



● Required tools (not included)

- Electric drill
- Crosshead screwdriver
- Compass



General safety instructions

BEFORE USING THE PRODUCT, FAMILIARISE YOURSELF WITH ALL OF THE SAFETY INFORMATION AND INSTRUCTIONS FOR USE! WHEN PASSING THIS PRODUCT ON TO OTHERS, ALSO INCLUDE ALL THE DOCUMENTS!

-  This product may be used by children age 8 years and up, and persons with reduced physical, sensory or mental capacity or lacking experience and knowledge, when supervised or instructed on the safe use of the product and the associated risks. Children should not be allowed to play with the product. Cleaning and user maintenance should not be performed by children without supervision.
- Do not use the product if it is damaged.
- Do not expose the product to moisture or direct sunlight.
- Before using the product, ensure that the available mains voltage corresponds with the operating voltage required for the mains supply (100-240 V~, 50/60 Hz).
- Before using the product, verify the product and the mains supply and the cord connection are not damaged. Never operate a damaged product.
- The product must be plugged into an easily accessible mains socket so it can easily be unplugged in the event of an emergency.
- This product does not contain any parts that can be serviced by the user. The LEDs cannot be exchanged.
- The main station  is only suitable for use with the included mains adapter (model number HX075-0500600-AG-001).
- To switch the product off completely, unplug the mains adapter from the mains socket.
- Repairs must be carried out by specialist personnel only.



Safety instructions for batteries/rechargeable batteries

- **DANGER TO LIFE!** Keep batteries/rechargeable batteries out of reach of children. If accidentally swallowed, seek immediate medical attention.
- Swallowing may lead to burns, perforation of soft tissue, and death. Severe burns can occur within 2 hours of ingestion.
-  **DANGER OF EXPLOSION!** Never recharge non-rechargeable batteries. Do not short-circuit batteries/rechargeable batteries and/or open them. Overheating, fire or bursting can be the result.
- Never throw batteries/rechargeable batteries into fire or water.
- Do not exert mechanical loads to batteries/rechargeable batteries.

Risk of leakage of batteries/rechargeable batteries

- Avoid extreme environmental conditions and temperatures, which could affect batteries/rechargeable batteries, e.g. radiators/direct sunlight.
- If batteries/rechargeable batteries have leaked, avoid contact with skin, eyes and mucous membranes with the chemicals! Flush immediately the affected areas with fresh water and seek medical attention!
-  **WEAR PROTECTIVE GLOVES!** Leaked or damaged batteries/rechargeable batteries can cause burns on contact with the skin. Wear suitable protective gloves at all times if such an event occurs.
- In the event of a leakage of batteries/rechargeable batteries, immediately remove them from the product to prevent damage.
- Only use the same type of batteries/rechargeable batteries. Do not mix used and new batteries/rechargeable batteries.
- Remove batteries/rechargeable batteries if the product will not be used for a longer period.

Risk of damage of the product

- Only use the specified type of battery/rechargeable battery!
- Insert batteries/rechargeable batteries according to polarity marks (+) and (-) on the battery/rechargeable battery and the product.
- Use a dry lint-free cloth or cotton swab to clean the contacts on the battery/rechargeable battery and in the battery compartment before inserting!
- Remove exhausted batteries/rechargeable batteries from the product immediately.

● Setting up the product

NOTICE! Risk of product damage!

Do not expose the solar panel **[26]** or the main station **[2]** to direct sunlight.

INFO:

- Place the wireless sensor **[29]** on a horizontal, level surface or mount the wireless sensor on a vertical wall.
- Hang the main station **[2]** using the eyebolt **[4]** or flip out the stand **[6]** to place the main station on a horizontal, level surface.
- The main station **[2]** is intended for indoor use only.

1. Start the wireless sensor **[29]**.
2. Start the main station **[2]**.

● Setting up/starting the wireless sensor

1. Opening the battery compartment on the back of the wireless sensor **[29]**: Slide the battery compartment cover **[34]** in the direction of the arrow.
2. Remove the old batteries, if required.
3. Insert new batteries into the battery compartment according to the correct polarity. The polarity is indicated in the battery compartment.
4. Close the battery compartment cover **[34]**. **LED** **[31]** at the front of the wireless sensor **[29]** briefly lights up. **LED** flashes approx. twice a minute to indicate wireless transmission.
5. Resetting the wireless transmission signal: Press **RST** **[30]**.

Transmitting the wireless signal:
Press and hold **PUSHER** [32].
LED [31] flashes when the signal is sent.

● Setting up/starting the main station



i **INFO:** The power supply via batteries is only used for data backup. If the mains adapter [16] is disconnected, the saved setting value is not deleted.

1. Opening the battery compartment cover [5] at the back of the main station [2]: Pull up the tab at the bottom of the battery compartment [15].
2. Remove the old batteries, if required.
3. Insert new batteries in the battery compartment [15] according to the correct polarity. The polarity is indicated in the battery compartment.
4. Close the battery compartment cover [5]. The display [35] briefly lights up and runs a brief check of all display elements.
5. Plug the low voltage plug of the mains adapter [16] into the mains supply socket [7] in the main station [2].
6. Connect the mains adapter [16] to a mains socket. The display [35] permanently lights up and runs a brief check of all display elements.
7. The outdoor temperature [43] and outdoor humidity [42] show an animation of the reception symbol . The main station [2] is searching for the signal from the wireless sensor [29].

If no outdoor temperature is displayed after 3 minutes

- The main station [2] stops searching. The wireless reception symbol  turns off. The outdoor temperature field shows **-._ °C** and **-._ %**.
- Most likely, the signal cannot be received due to:
 - structural factors
 - reinforced concrete walls
 - the brickwork being too solid
 - the distance between the units
- After finding a better location for the wireless sensor [29]: Restart the reception process.

Reception process

- Press and hold  [9] for 3 seconds until the reception signal becomes animated again. The product automatically starts to receive the wireless sensor signal, regardless if the signal from the wireless sensor [29] was received or not. The outdoor wireless channel [41] shows the radio tower symbol . The product is starting to receive the time.

● Installation

NOTE: For detailed instructions refer to the full user manual by scanning the QR code on the cover page.

Mounting the wireless sensor on a platform or bracket

Fig. F, G, H

i **INFO:**

- Installing the wireless sensor [29]:
 - within a 150 m area around the product (empty, unobstructed)
 - in an open area clear for 15 m in all directions
 - on a sturdy platform or bracket that is mounted 1.5 m above the ground
- A compass (not included) is required for installing the wireless sensor [29]. The North direction mark **N** [19] is identical to the **N** of the compass.

Mounting the main station on a wall

⚠ **WARNING! Risk of injury and risk of material damage!**

- Read the operating and safety instructions of the electric drill (not included) carefully.
- Do not hit electricity, gas or water lines when you drill into the wall. If necessary, check with a pipe and cable detector before drilling.
- i** **INFO:** An electric drill (not included) and a cross head screwdriver (not included) are required for this step.

● Information in base mode

⚠ **NOTICE! Risk of product damage!**

- Do not immerse the wireless sensor [29] into water.
- Electronic devices may adversely affect the wireless signal reception.

ⓘ **INFO:**

- Once the main station [2] has received the signal from the wireless sensor [29] and the DCF signal: The main station enters base mode.
- In base mode, the main station [2] displays the information shown in the following chapters.

● Time and calendar

Time



- The time is displayed in 24 hour format according to the default settings.
- When selecting 12 hour mode in basic settings: The time from 12:00 o'clock in the afternoon until 11:59 o'clock at night show **PM** (Latin for "post meridiem" = afternoon) in front of the time.
- During Daylight Saving Time, **DST** appears at the top between the hour and minute. This display is only functional when receiving the DCF signal.

Date and day

- ⓘ **INFO:** The default language for this abbreviation is German, but can be changed (see "Time and unit settings").

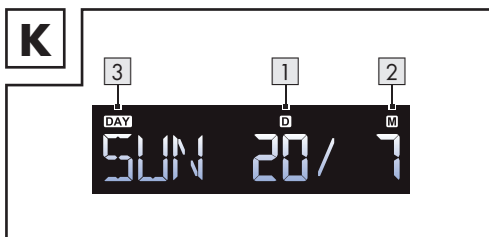

Meaning	Description
[1] D (day)	Date of the current day
[2] M (month)	Date of the current month
[3] DAY	Current day of the week

📶 **Radio tower symbol**

- The radio tower symbol 📶 indicates successful reception of the DCF signal.
- The main station [2] synchronises its internal clock with the DCF signal (see "DCF signal (time transmitter)") every night. During synchronisation the symbol 📶 flashes.
- If the reception was successful: The symbol 📶 is static until the next reception cycle.

● Barometric pressure field

Barometric pressure display



- The barometric pressure 50 is shown in the **HIST** field (history):

Barometric pressure	Display range	Unit
LLL	< 850 hPa (25.1 inHg)	hPa
LL.LL	< 850 hPa (25.1 inHg)	inHg
HHH	> 850 hPa (25.1 inHg)	hPa
HH.HH	> 850 hPa (25.1 inHg)	inHg

- By default the current barometric pressure (HIST = 0) is shown in the unit mb (millibar) or hPa (hectopascal).
- The display can also be set to unit inHg (inch of mercury) (see "Time and unit settings").
- The bar graph shows a graphic of the barometric pressure 0, 1, 2, 3, 6 and 12 hours ago.



Barometric pressure trend





- When the barometric pressure changes by 2 hPa (= 0.06 inHg) or more within 1 hour: The trend appears as rising (or dropping).
- The trend maintains the direction for 1 hour even without any further change.

Moon phases and tide indicator



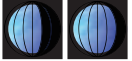

- The moon icon and tide indicator of the product display 12 different moon phases and 3 kinds of tide phases according to the set calendar.





Icon	Moon/tide phase
	New moon
	Waxing half-moon

Icon	Moon/tide phase
	Half-moon
	Waxing full moon
	Full moon
	Waning full moon
	Half-moon
	Waning half-moon

Weather forecast

- The product calculates a weather forecast for about the next 12 hours based on the barometric pressure trend.
- This forecast cannot compare to that of professional weather services supported by satellites and high performance computers. The forecast provides only an approximate indication of the current weather development in a small local area.
- Take the weather forecast from your local weather forecasting service into account as well as the forecast from the product. If there are discrepancies between the information from the product and from the local weather forecasting service, take the advice of the latter as authoritative.
- The product displays the following weather icons:

Icon	Weather
	Sunny
	Mostly cloudy



Icon	Weather
	Cloudy
	Rainy
	Thunder rainy
	Snow

- The snow icon only appears if the detected outdoor temperature is below $-4\text{ }^{\circ}\text{C}$ and the forecast is rainy or thunder rainy.

● Indoor temperature field

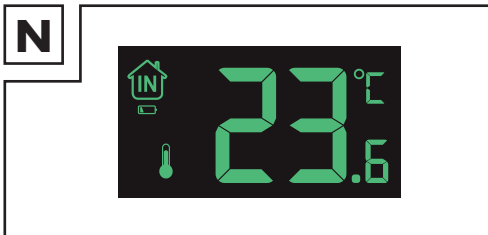
Indoor temperature



- The indoor temperature measured by the main station [2] is displayed with indexing up to a tenth of a degree. The temperature unit $^{\circ}\text{C}$ (degrees Celsius) appears at the top right. The temperature unit can also be set to unit $^{\circ}\text{F}$ (degrees Fahrenheit).
- To change the unit: Press  [14] until it flashes. Press  [11] or  [12] to select $^{\circ}\text{C}$ or $^{\circ}\text{F}$.

Symbol	Temperature
LL.L	Below the measurement range
HH.H	Above the measurement range
* See "Technical data"	

Low battery

- If the battery symbol  appears: The batteries in the main station [2] should be replaced as soon as possible (see "Setting up/starting the main station").

Relative humidity

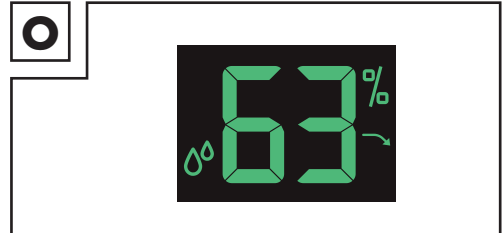



- This displays the relative humidity to which the main station [2] is exposed.

● Outdoor temperature field

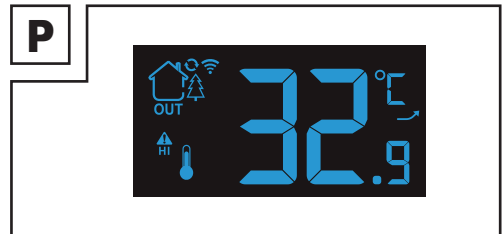
Outdoor temperature



- The outdoor temperature is displayed with indexing up to a tenth of a degree.
- The temperature unit $^{\circ}\text{C}$ (degrees Celsius) appears at the top right.
- The temperature unit can also be set to unit $^{\circ}\text{F}$ (degrees Fahrenheit).
- To change the unit: Press  [14] until it flashes. Press  [11] or  [12] to select $^{\circ}\text{C}$ or $^{\circ}\text{F}$.

Symbol	Temperature
LL.L	Below the measurement range
HH.H	Above the measurement range
* See "Technical data"	

Relative humidity



- This displays the relative humidity **42** to which the wireless sensor **29** is exposed.

Temperature or humidity trend

- The trend appears as rising (or dropping), when the temperature changes by 2 °C or more within 1 hour and maintains the direction for 1 hour even without any further change.
- The humidity trend responds accordingly with a change of 2 % in humidity.

Channel display



NOTE: For detailed instructions refer to the full user manual by scanning the QR code on the cover page.

● Settings

- i INFO:** Only press one button at a time. The main station **2** does not respond to 2 buttons being pressed simultaneously.

● Time and unit settings

- i INFO:**
 - The time zones are set as follows compared to the German time:







Time zone	Compared to German time
00	Same time
-01	1 hour behind
01	1 hour ahead
02	2 hours ahead

- Exceeding the German signal tower diameter of 1,500 km or more, the signal received by the radio clock signal is very poor. We recommended setting the RCC reception mode to **OFF**.
- The setting of the summer time is for the receiving treatment of the RCC time. If the receiving time is automatically converted into a summer time, the summer time is set to **ON**.

1. Entering the settings: Press and hold **14** for 3 seconds. The following settings can be adjusted:

Setting	Options
Temperature unit	<input type="checkbox"/> °C <input type="checkbox"/> °F
Pressure unit	<input type="checkbox"/> hPa <input type="checkbox"/> inHg <input type="checkbox"/> mmHg
Wind speed unit	<input type="checkbox"/> km/h <input type="checkbox"/> mph <input type="checkbox"/> m/s
Wind degree or direction	<input type="checkbox"/> Degree: angle <input type="checkbox"/> Direction: letter
Rainfall unit	<input type="checkbox"/> MM <input type="checkbox"/> IN
Radio control clock function	<input type="checkbox"/> ON <input type="checkbox"/> OFF
Summer time function	<input type="checkbox"/> ON <input type="checkbox"/> OFF
Time zone	-2 to +2 hr
Hour format	<input type="checkbox"/> 24 h <input type="checkbox"/> 12 h
Hour	-
Minutes	-







Setting	Options
Calendar display format	<input type="checkbox"/> Month/Date <input type="checkbox"/> Date/Month
Year	-
Month	-
Date	-
Weekday display language	15 languages available: <input type="checkbox"/> English <input type="checkbox"/> German <input type="checkbox"/> French <input type="checkbox"/> Spanish <input type="checkbox"/> Italian <input type="checkbox"/> Dutch <input type="checkbox"/> Danish <input type="checkbox"/> Portuguese <input type="checkbox"/> Norwegian <input type="checkbox"/> Swedish <input type="checkbox"/> Polish <input type="checkbox"/> Finnish <input type="checkbox"/> Czech <input type="checkbox"/> Hungarian <input type="checkbox"/> Slovakian
Barometric pressure setting	<input type="checkbox"/> absolute <input type="checkbox"/> relative
Initial weather forecast	-

- Adjusting the value:
Press and release  **11** or  **12**.
Adjusting the value quickly:
Press and hold  **11** or  **12**.
- Confirming and moving to the next item:
Press  **14**.
- Exiting the settings: Wait for 20 seconds without pressing any buttons, or press and hold  /  **3** for 1 second.

Weather forecast

- The product calculates a weather forecast for about the next 12 hours based on the barometric pressure trend.

- This forecast cannot compare to that of professional weather services supported by satellites and high performance computers. It provides only an approximate indication of the current weather development in a small local area.
- Take the weather forecast from your local weather forecasting service into account as well as the forecast from the product. If there are discrepancies between the information from the product and from the local weather forecasting service, take the advice of the latter as authoritative.
- The product displays the following weather icons:



Icon	Weather
	Sunny
	Mostly cloudy
	Cloudy
	Rainy
	Thunder rainy
	Snow

- The snow icon only appears if the outdoor temperature (refers to the temperature detected by multiple combined sensors) is below $-4\text{ }^{\circ}\text{C}$ and the forecast would be rainy or thunder rainy.

Setting the barometric pressure



- The barometric pressure indicates the absolute barometric pressure in hPa, inHg or mmHg according to the default setting.
- Set the display to the altitude-related barometric pressure of your location. Obtain the correct current data from the internet or the local weather forecast.

Frost warning

- When the outdoor temperature (refers to the temperature collected by the wireless sensor ) of the corresponding remote wireless channel is within the range of -1 °C to +3 °C: A frost warning is triggered and the frost symbol  flashes on the corresponding channel.

Alarm

- The main station  features 2 alarms, which can be set and activated separately:



Alarm	Details	
	Weekday alarm	Weekday alarm (Monday to Friday)
	Single alarm	Single alarm *
* Once the alarm is finished: The alarm is disabled automatically.		



Adjusting the alarm









- Set the following details of the alarm:

Alarm 1 and Alarm 2	Details
Hour	-
Minutes	-
Repeat	<input type="checkbox"/> M-F (Monday to Friday) <input type="checkbox"/> S-S (Saturday to Sunday) <input type="checkbox"/> M-S (Monday to Sunday)
Snooze time	<input type="checkbox"/> 5 to 60 minutes <input type="checkbox"/> OFF















Setting the alarm

1. Viewing the alarm time: Press the   one or multiple times:







 	Alarm time
1x	Alarm 1 time
2x	Alarm 2 time
3x	Return to regular time

2. In the mode of viewing the alarm time: Press and release   or   to control its alarm function to be turned on or off.
3. When the function of Alarm 1 or Alarm 2 is turned on,  or  is displayed. At the same time, the relevant alarm repeat icon **M-F** or **S-S** is displayed.
4. Exiting the viewing modes: Wait for 20 seconds without pressing any buttons, or press and hold  /   for 1 second.









Activating the alarm

1. Entering the alarm and snooze setting mode: Press and hold   for 3 seconds.
2. Adjusting the value: Press and release   or  . Adjusting the value quickly: Press and hold   or  .
3. Confirming and moving to the next item: Press  .
4. Exiting the setting mode: Wait for 20 seconds without pressing any buttons, or press and hold  /   for 1 second.

Switching off the alarm

- There are 2 ways to switch off the alarm:
 - Press any button except  /  .
 - Press and hold  /   for more than 3 seconds.

Snooze function

- When the alarm signal sounds: Press  /   to activate the snooze function. The alarm signal stops. After the snooze time is over: The alarm signal sounds again.
- There are 2 ways to exit the snooze mode:
 - Press any button except  /  .
 - Press and hold  /   for more than 3 seconds.

● Accessing stored data



Temperature/humidity reading/record/trend

i **INFO:** The "Feels like" temperature **[45]** is related to outdoor temperature, humidity and wind speed detected by the wireless sensor **[29]**.

1. Toggling indoor/outdoor maximum, minimum temperature and humidity data: Press **[12]**:

[12]	Display
1x	Show the maximum temperature and humidity values
2x	Show the minimum temperature and humidity values
3x	Return to the current temperature and humidity levels

2. Resetting the maximum and minimum temperature and humidity: Press and hold **[12]** for approx. 2 seconds. This resets all minimum and maximum data recorded to the current displayed values.
3. The product shows the temperature/humidity trend:

Icon	Temperature/humidity trend
	Rising
No display	Constant
	Falling

Wind readings/history

1. In the main display interface: Press and hold **[11]** for 3 seconds to convert the display to wind direction, gusts, or average wind speed:

Setting	Description
WIND SPEED	Average speed over the past 30 seconds
GUST WIND SPEED	Maximum average wind speed every 3 seconds for 30 seconds

Setting	Description
AGE WIND SPEED	10-minute average wind speed
WIND DIRECTION	In letters or degrees

Each operation can only be converted once.

After the conversion is completed, a beep sound will be prompt.

2. To switch again: Release **[11]**. Press and hold **[11]**.
3. Viewing the maximum wind and gust history values: Press and release **[11]**:

Value	Period
1 hour	Past 60 minute period (default top speed record, already shown)
24 hour	Past 24 hour period, from last record
7 days	Past 7 day period, from last record
Month	Defined by calendar month (i.e. January 1 - January 31)
Year	Defined by calendar year (i.e. January 1 - December 31)

4. In the mode of viewing wind speed history: Press and hold **[11]** for 3 seconds to clear all history of wind speed. The wind speed reading resets to the current wind speed.
5. Exiting the viewing mode: Wait for 20 seconds without pressing any buttons, or press and hold **[3]** for 1 second.

Rain readings/history

i **INFO:**

- Rainfall: The total accumulated rainfall from current to past.
- Rainfall rate: The average hourly rainfall of daily or current rainfall events.

1. In the main display interface: Press and hold **[8]** for 3 seconds to convert the display to cumulative value of rainfall or rainfall rate.
2. Press and release **[8]** to view the rain history:

Rain history	Details
EVENT	The cumulative value of the current rainfall event. If there is no rain for more than 30 minutes: It is the end of the current rainfall event.
HOURLY	Total rainfall for the current hour
DAILY	Total rainfall for today
WEEKLY	Total rainfall for the current week
MONTHLY	Total rainfall for the current month
YEARLY	Total rainfall in the current year
TOTAL	The cumulative value of the total run time (no timestamp) since the product was started
EVENT RATE	Average rainfall per hour
DAILY RATE	Current rainfall per hour

- In the mode of viewing rain history: Press and hold for 3 seconds to clear all history of rain. The rain reading resets to 0 mm.
- Exiting the viewing mode: Wait for 20 seconds without pressing any buttons or press and hold for 1 second. The product resumes normal time display and displays the last rainfall record you viewed. When the rain shows the rain rate before entering the observation mode, it still shows the rain rate when returning from the observation mode to the normal time display.

● Manually activating signal reception

● DCF signal (time transmitter)

INFO:

- The DCF signal (German time transmission station) consists of time impulses emitted by one of the most accurate clocks in the world, located near Frankfurt/Main, Germany.
- In ideal conditions, the main station can pick up this signal over a distance of up to approx. 1,500 km around Frankfurt/Main.

- If the signal is detected: The time shows the current Central European Time, date and day of the week. The radio tower symbol lights up. For more details: see “Time and unit settings”
- If the attempts to receive a signal fail: The main station stops attempting to receive a signal after 7 minutes and the radio tower symbol goes off. For information on how to resolve this issue: see “Troubleshooting”

● Activating DCF signal reception

INFO: Every night the main station synchronises the internal clock with the DCF signal.

- Activating DCF reception manually: Press and hold for 3 seconds until the radio tower symbol flashes.
 - If the reception is successful: The radio tower symbol is static.
 - If the reception fails: The radio tower symbol disappears.

● Activating reception from the wireless sensor

INFO: The wireless sensor transmits a signal about 2× per minute, which is automatically received by the main station .



- Activating the reception of the signal manually: Press and hold for 3 seconds until the radio tower symbol flashes: If the reception is successful: The animation of the symbol disappears and the transmitted temperature and humidity appears in the display.



● Background lighting

Fig. 1

INFO:

- If the product is powered by batteries: Press . The backlight lights up for 15 seconds.





- When the mains supply of the product is inserted into the mains adapter **[16]**: The battery automatically disconnects the mains supply. The backlight is always bright.
1. Adjusting the brightness of the backlight: Press  / **zZ** **[3]** one or multiple times to toggle between 4 different brightness levels or to switch off the backlight.
 2. Setting the backlight to maximum brightness: Press  / **zZ** **[3]**. The backlight turns to maximum brightness for 20 seconds.

4. When the time reaches the time to enter the night mode: The backlight automatically switches to the set night mode brightness. When the time reaches the time to exit the night mode: The backlight returns to the original brightness.
5. In night mode: Switch on the backlight in the highest brightness for 15 seconds by touching  / **zZ** **[3]**.
6. When the backlight is in night mode and the brightness is readjusted: Press  / **zZ** **[3]**. The backlight exits the night mode and only re-enters the next day.
7. In the RCC receiving mode: Touch  / **zZ** **[3]** to light up the backlight in the maximum brightness for 15 seconds.



Adjusting the night mode

1. Entering the night mode setting: Press and hold  / **zZ** **[3]** for more than 3 seconds to enter the night mode setting. Adjust the following settings:

Setting	Details
Night mode	<input type="checkbox"/> On <input type="checkbox"/> Off
Backlight brightness setting	4 brightness levels
Night mode entry time	<input type="checkbox"/> Hour <input type="checkbox"/> Minute
Night mode exit time	<input type="checkbox"/> Hour <input type="checkbox"/> Minute

2. Confirming and moving to the next item: Press and release  / **zZ** **[3]**.
3. Adjusting the value: Press and release  **[11]** or  **[12]**.
Adjusting the value quickly: Press and hold  **[11]** or  **[12]**.

Setting the night mode

1. When the night mode is switched off: Press and release  / **zZ** **[3]** to exit directly and to omit the settings of other items.
2. Exiting the settings mode: Wait for 20 seconds without pressing any buttons, or press and hold  / **zZ** **[3]** for 1 second.
3. When the night mode is on:  is displayed.

● Reset function

i **INFO:** This action cannot be reversed/undone.

- Resetting the record of temperature, humidity, wind speed and rainfall: Press **RST** **[30]**.

● Troubleshooting

- The product contains delicate electronic components. Radio transmitting equipment in the immediate vicinity may interfere with the product. If the display **[35]** shows interference, move such objects away from the product.
- Electrostatic discharges can lead to malfunctions.
- In cases of the product failing to work, remove the batteries for a short while and then reinsert them.
- Obstacles, e.g. concrete walls, may make the reception susceptible to interference. In this event change the location. Position the wireless sensor **[29]** within a range of max. 150 metres (open area) of the main station **[2]**. The specified range is the open area range, meaning there should be no obstructions between the wireless sensor and the main station. "Visual contact" between the wireless sensor and the main station often improves transmission.

- Outdoor temperatures below 0 °C may negatively impact the battery performance of the wireless sensor [29], thus wireless transmission. Another factor which may interfere with reception is drained or weak batteries in the wireless sensor. Replace the old batteries with new ones.

● **Cleaning and care**

⚠ NOTICE! Risk of product damage!

- Never immerse the product in water or other liquids.
- Do not apply oil to the rain funnel [27].

ⓘ INFO: Depending on the frequency of rain – Clean the rain funnel [27] of the wireless sensor [29] every 1 to 3 months.

● **Cleaning**

Cleaning the product

- Use a dry, soft and eyeglasses cloth to clean the product.

Cleaning the rain funnel

1. Removing the rain funnel [27]: Turn the rain funnel in the direction of rotation shown.
2. Gently remove debris or insects from the rain funnel [27].
3. Reinstall the rain funnel [27].

● **Disposal**

Packaging:

The packaging is made of environmentally friendly materials, which may be disposed of through your local recycling facilities.



Observe the marking of the packaging materials for waste separation, which are marked with abbreviations (a) and numbers (b) with following meaning: 1-7: plastics/20-22: paper and fibreboard/80-98: composite materials.

Product:



Contact your local refuse disposal authority for more details of how to dispose of your worn-out product.



The adjacent symbol of a crossed out dustbin on wheels indicates this product is subject to directive 2012/19/EU. This directive states at the end of the life this product must not be disposed of through regular household refuse but must be returned to special collection sites, recycling depots or waste management companies.

This disposal is free of charge to you.

Protect the environment and dispose of properly.

Batteries/accumulators:



Environmental damage through incorrect disposal of the batteries/accumulators!

Never dispose of batteries in your household waste. They may contain toxic heavy metals and are subject to hazardous waste regulations. The chemical symbols of the heavy metals are: Cd = cadmium, Hg = mercury, Pb = lead. Therefore dispose of used batteries through your local collection site.

● **Warranty**

The product has been manufactured to strict quality guidelines and meticulously examined before delivery. In the event of material or manufacturing defects you have legal rights against the retailer of this product. Your legal rights are not limited in any way by our warranty detailed below.

The warranty for this product is 3 years from the date of purchase. The warranty period begins on the date of purchase. Keep the original sales receipt in a safe location as this document is required as proof of purchase.

Any damage or defects already present at the time of purchase must be reported without delay after unpacking the product.

Should the product show any fault in materials or manufacture within 3 years from the date of purchase, we will repair or replace it – at our choice – free of charge to you. The warranty period is not extended as a result of a claim being granted. This also applies to replaced and repaired parts.

This warranty becomes void if the product has been damaged, or used or maintained improperly.

The warranty covers material or manufacturing defects. This warranty does not cover product parts subject to normal wear and tear, thus considered consumables (e.g. batteries, rechargeable batteries, tubes, cartridges), nor damage to fragile parts, e.g. switches or glass parts.

● Warranty claim procedure

To ensure quick processing of your claim, observe the following instructions:

Make sure to have the original sales receipt and the item number (IAN 468962_2401) available as proof of purchase.

You can find the item number on the rating plate, an engraving on the product, on the front page of the instruction manual (bottom left), or as a sticker on the rear or bottom of the product.

If functional or other defects occur, contact the service department listed below either by telephone or by e-mail.

Once the product has been recorded as defective you can return it free of charge to the service address that will be provided to you. Ensure to enclose the proof of purchase (sales receipt) and a short, written description outlining the details of the defect and when it occurred.

● Service

ⓐ **Service Great Britain**

Tel.: 0800 0569216

E-Mail: owim@lidl.co.uk

ⓑ **Service Ireland**

Tel.: 1800 200736

ⓒ **Service Northern Ireland**

Tel.: 0800 0927852











E-Mail: owim@lidl.ie



Lijst van gebruikte pictogrammen/symbolen	Pagina	29
Beknopte handleiding	Pagina	30
Beoogd gebruik	Pagina	30
Onderdelenbeschrijving	Pagina	30
Symbool	Pagina	31
Technische gegevens	Pagina	32
Leveringsomvang	Pagina	33
Vereist gereedschap (niet meegeleverd)	Pagina	33
Algemene veiligheidsaanwijzingen	Pagina	33
Veiligheidsaanwijzingen voor batterijen/accu's	Pagina	34
Product instellen	Pagina	34
Draadloze sensor instellen/starten	Pagina	35
Hoofdstation instellen/starten	Pagina	35
Installatie	Pagina	35
Informatie in basismodus	Pagina	36
Tijd en kalender	Pagina	36
Veld voor barometerdruk	Pagina	37
Veld voor de binnentemperatuur	Pagina	38
Veld voor de buitentemperatuur	Pagina	39
Instellingen	Pagina	39
Instellingen voor tijd en eenheid	Pagina	39
Temperatuuralarm	Pagina	41
Weerwaarschuwingen weergeven en instellen	Pagina	41
Wekkers	Pagina	42
Toegang tot opgeslagen gegevens	Pagina	43
Signaalontvangst handmatig activeren	Pagina	45
DCF-sigitaal (tijdtransmitter)	Pagina	45
DCF-sigitaalontvangst inschakelen	Pagina	45
Ontvangst draadloze sensor inschakelen	Pagina	46
Achtergrondverlichting	Pagina	46
Resetfunctie	Pagina	47
Probleemoplossing	Pagina	47
Schoonmaken en onderhoud	Pagina	47
Schoonmaken	Pagina	47
Afvoer	Pagina	47
Garantie	Pagina	48
Afwikkeling in geval van garantie	Pagina	48
Service	Pagina	48

Lijst van gebruikte pictogrammen/symbolen

	WAARSCHUWING! – Duidt op een gevaar met een middelmatig risico dat ernstig letsel of de dood tot gevolg kan hebben, als dit niet wordt voorkomen (bijv. gevaar voor elektrische schokken)		Gelijkstroom/-spanning
			Wisselstroom/-spanning
	VOORZICHTIG! – Duidt op een gevaar met een laag risico dat licht tot matig letsel tot gevolg kan hebben, als dit niet wordt voorkomen (bijv. verbrandingsgevaar)		Beschermingsklasse II
	OPGELET! – Waarschuwt voor mogelijke schade aan eigendommen (bijv. risico op kortsluiting)		Radiogestuurd
	INFO: Dit symbool met de aanduiding "Info" duidt op verdere nuttige informatie.		150 m zendbereik tussen zender en ontvangerstation
	Waarschuwing: Lees de overeenkomstige veiligheidsaanwijzingen in de gebruiksaanwijzing.		Inclusief netvoedingsadapter
	Geeft de buitentemperatuur weer		Batterij meegeleverd
	Geeft de binnentemperatuur weer		Beschermingsklasse II: De netvoedingsadapter is dubbel geïsoleerd.
	Geeft de tijd weer	IP20	Voor het hoofdstation [2] : Niet beschermd tegen water
	Geeft de luchtvochtigheid weer		Voor de draadloze sensor [29] : Beschermd tegen spatwater
	Sluimerfunctie		Gebruik het product alleen in droge binnenruimtes.
	Wekkers		US Efficiëntieniveau VI
	Niet in het vuur gooien	t_a	Maximaal toegelaten omgevingstemperatuur

	Uit de buurt van water en overmatig vocht houden		Niet vervormen/beschadigen
	Op de juiste wijze plaatsen		Gebruik verschillende typen of merken niet door elkaar
	Niet openen/uit elkaar halen		Niet opladen
	WAARSCHUWING! BUITEN BEREIK VAN KINDEREN BEWAREN! Inslikken kan leiden tot bijtende wonden, perforatie van zacht weefsel en de dood. Zware verbrandingen kunnen optreden binnen 2 uur na het inslikken. Roep onmiddellijk medische hulp in.		Niet kortsluiten
			Nieuw en gebruikt niet door elkaar gebruiken
<input type="checkbox"/>	Veiligheidsaanwijzingen		Het CE-teken bevestigt dat het product voldoet aan de betreffende EU-richtlijnen.
<input type="checkbox"/>	Handelingsaanwijzingen		

WEERSTATION MET MULTISENSOR

● Beknopte handleiding

Bij dit document gaat het om een verkorte versie van de volledige gebruiksaanwijzing. Door het scannen van de QR-code komt u direct op de Lidl-Service-pagina (www.lidl-service.com) en kunt u door het invoeren van het artikelnummer (IAN) 468962_2401 de volledige gebruiksaanwijzing bekijken en downloaden.

De beknopte handleiding maakt deel uit van het product. Maak u voor het gebruik van het product vertrouwd met alle bedienings- en veiligheidsinstructies. Bewaar de beknopte handleiding zorgvuldig en overhandig alle documenten bij de doorgifte van het product aan derden.



● Beoogd gebruik

- Dit product geeft de binnen- en buitentemperatuur, de luchtvochtigheid binnen en buiten en de barometerdruk weer.

- Het product heeft een radiogestuurde klok en diverse wekfuncties.
- De waarschijnlijke weertrend wordt berekend op basis van de verzamelde gegevens.
- Dit product is niet bestemd voor commercieel gebruik.

● Onderdelenbeschrijving

Hoofdstation

1	Toetsenbord
2	Hoofdstation
3	 Sluimerfunctie/ licht-aanraakpositie
4	Ringschroef
5	Batterijvakdeksel
6	Standaard
7	5 V Netaansluitbus (type-C)
8	 Alarmtoets
9	 Toets voor het wisselen van kanalen

10		Regentoets
11		Toetsen omlaag en wind
12		Toetsen omhoog en geheugen
13		Wekkertoets
14		Toetsen voor aanpassing en helderheid
15		Batterijvak
16		Netvoedingsadapter

Draadloze sensor

17		Rotatiemarkering van de regentrechter
18		Waterpas
19	N	Markering van het noorden
20		Windrichtings-indicator
21		Cilinderschroeven met binnenskant en metalen plaat
22		Steunstang
23		Vaste voet
24		Grote moer voor het bevestigen van de steunstang en de vaste voet
25		Temperatuur Luchtvochtigheid inductiebox
26		Zonnepaneel
27		Regentrechter
28		Windkap
29		Draadloze sensor
30	RST	Reset-toets
31	LED	Signaal-LED-display
32	PUSHER	Toets voor handmatig verzenden van signaal
33		Afvoeropeningen van de regentrechter

34	Batterijvakdeksel
----	-------------------



Display













35	Display
36	Tijd
37	Kalender
38	Weekdag
39	Binnentemperatuur
40	Luchtvochtigheid binnen
41	Draadloos kanaal voor buitenshuis
42	Luchtvochtigheid buiten
43	Buitentemperatuur
44	Neerslag
45	“Gevoelstemperatuur”
46	Windrichting, windstoten of gemiddelde windsnelheid
47	Waarde van de windsnelheid
48	Stuurwiel voor de windrichting
49	De hoogste en laagste temperatuur van vandaag
50	Barometerdruk
51	Weersverwachting
52	Maanfasen







Montagemateriaal (niet afgebeeld)

53	Schroef (Ø 4 mm) × 4
54	Plug (Ø 6 mm) × 4
55	Schroef en moer (Ø 4 mm) × 4

● Symbool



	Radiatoren (RCC-symbool)
DST	Zomertijd (DST - daylight saving time)
	Wekker 1
	Wekker 2

M-F	Maandag-vrijdag herhaald alarm
S-S	Zaterdag-zondag herhaald alarm
	Nachtmodus met achtergrondverlichting
ZZ	Wekker sluimeren
	Draadloze ontvangst
	Draadloze kanaallus
	Draadloze multi-combinatiesensor
	Temperatuur Luchtvochtigheid draadloze sensor CH1
	Temperatuur Luchtvochtigheid draadloze sensor CH2
	Temperatuur Luchtvochtigheid draadloze sensor CH3
	Wind
	Trendpijl voor drukconstante
	Temperatuur Luchtvochtigheid Druk omhoog trend
	Temperatuur Luchtvochtigheid Druk omlaag trend
	Hoge temperatuur Luchtvochtigheidsalarm
	Lage temperatuur Luchtvochtigheidsalarm

	Alarm hoogste windsnelheid
	Alarm voor de hoogste windvlaagsnelheid
	Dagelijks alarm voor neerslag
	Dagelijks alarm voor neerslagtempo
	Vorst
	Batterij bijna leeg

● Technische gegevens

Hoofdstation



Temperatuurmeetbereik:	-9,9 °C tot +50 °C (-14,18 °F tot +122 °F)
- Binnen:	-9,9 °C tot +50 °C (-14,18 °F tot +122 °F)
- Extern:	-40 °C tot +70 °C (-40 °F tot +158 °F)
Meetbereik luchtvochtigheid:	20 % tot 95 %
Radiogestuurde klok:	DCF77
Batterijen:	3 × 1,5 V  , AA, LR 6, alkaline, niet oplaadbaar
Adapter:	5 V  1 A
Meetbereik van barometerdruk:	600 hPa tot 1100 hPa, 17,72 inHg tot 32,48 inHg
Frequentiebereik:	77,5 kHz, 433,92 MHz tot 434,790 MHz

Netvoedingsadapter

Informatie	Waarde	Eenheid
Naam of handelsmerk van de fabrikant, handelsregisternummer en adres	OWIM GmbH & Co. KG HRA 721742 Stiftsbergstraße 1, 74167 Neckarsulm, GERMANY	
Typeaanduiding:	Adaptermodel voor het hoofdstation: HX075-0500600-AG-001	
Voedingsspanning	100-240	V~
Voedingsfrequentie	50/60	Hz
Uitgangsspanning	5,0	V
Uitgangsstroom	1,0	A

Informatie	Waarde	Eenheid
Uitgangsvermogen	3	W
Gemiddelde actieve efficiëntie	72,49	%
Energieverbruik in niet-belaste toestand	< 0,1	W
Veiligheidsklasse	II	

Draadloze sensor

Temperatuurmeetbereik:	-30 °C tot +70 °C (-22 °F tot +158 °F)
Meetbereik luchtvochtigheid:	20 % tot 95 %
Draadloos bereik:	Max. 150 m (open gebied)
Batterijen:	3 × 1,5 V  , AA, LR 6, alkaline, niet oplaadbaar
Adapter:	5 V  1 A
Beschermingsklasse:	IPX4
Frequentiebereik:	433,92 MHz tot 434,79 MHz
Maximaal RF-zendvermogen:	433,92 MHz, -10,77 dBm

● Leveringsomvang

Controleer na het uitpakken van het product of de levering volledig is en of alle onderdelen in goede staat verkeren.

- 1 Weerstation met multisensor
- 1 Draadloze multi-combinatiesensor
- 5 Batterijen, type LR 6, 1,5 V 
- 1 Netvoedingsadapter
- 8 Schroeven (Ø 4 mm)
- 4 Pluggen (Ø 6 mm)
- 4 Moeren (Ø 4 mm)
- 2 Cilinderschroeven met binnenzeskant
- 1 Metalen plaat
- 2 Plakband
- 1 Beknopte handleiding

● Vereist gereedschap (niet meegeleverd)

- Elektrische boormachine
- Kruiskopschroevendraaier
- Kompas

Algemene veiligheidsaanwijzingen

MAAK UZELF, VOORDAT U HET PRODUCT VOOR HET EERST GEBRUIKT, VERTROUWD MET ALLE

VEILIGHEIDS- EN BEDIENINGSAANWIJZINGEN! ALS U DIT PRODUCT AAN IEMAND ANDERS DOORGEEFT, GEEF DAN OOK ALLE DOCUMENTATIE MEE!

-  Dit product mag door kinderen vanaf 8 jaar alsmede door personen met verminderde fysieke, sensorische of geestelijke vermogens of gebrek aan ervaring en kennis, indien zij onder toezicht staan of instructies hebben gekregen over het veilig gebruik van het product en de gevaren ervan begrijpen. Kinderen mogen niet met het product spelen. Schoonmaken en onderhoud door de gebruiker mogen niet door kinderen worden uitgevoerd, tenzij ze onder toezicht staan.
- Gebruik het product niet als het is beschadigd.
- Stel het product niet bloot aan vocht of direct zonlicht.
- Controleer voordat u het product gebruikt of het voltage overeenkomt met het voltage dat op het typeplaatje van het product staat aangegeven (100-240 V~, 50/60 Hz).
- Controleer voordat u het product gebruikt of het product, de voedingseenheid en de kabelaansluiting niet beschadigd zijn. Gebruik het product nooit als het beschadigd is.

- Het product moet worden aangesloten op een gemakkelijk toegankelijk stopcontact, zodat het in noodgevallen gemakkelijk kan worden losgekoppeld.
- Dit product bevat geen onderdelen die door de gebruiker kunnen worden onderhouden. De LEDs kunnen en mogen niet worden vervangen.
- Het hoofdstation **2** is alleen geschikt voor gebruik met de meegeleverde netvoedingsadapter (modelnummer HX075-0500600-AG-001).
- Trek de netvoedingsadapter uit het stopcontact om het apparaat helemaal uit te zetten.
- Reparaties mogen alleen door gekwalificeerde vaklui worden uitgevoerd.



Veiligheidsaanwijzingen voor batterijen/accu's

- **LEVENSGEVAAR!** Batterijen/accu's moeten buiten het bereik van kinderen worden gehouden. Neem in geval van inslikken direct contact op met een arts.
- Inslikken kan leiden tot verbrandingen, perforaties van zacht weefsel en de dood. Zware verbrandingen kunnen optreden binnen 2 uur na het inslikken.
- **EXPLOSIEGEVAAR!** Laad niet-oplaadbare batterijen nooit opnieuw op. Sluit batterijen/accu's nooit kort en/of open ze niet. Oververhitting, brandgevaar of openbarsten kan het gevolg zijn.
- Gooi batterijen/accu's nooit in vuur of water.
- Stel batterijen/accu's nooit bloot aan welke mechanische druk dan ook.

De kans bestaat dat de batterijen/accu's dan gaan lekken

- Vermijd extreme omstandigheden en temperaturen, die op batterijen/accu's kunnen inwerken zoals bijvoorbeeld verwarmingselementen/direct zonlicht.

- Als batterijen/accu's lekken, vermijd dan dat de huid, ogen of slijmvliezen in contact komen met de chemicaliën! Als dat toch gebeurt, spoel dan die plaatsen direct af met schoon water en neem contact op met een arts!



DRAAG VEILIGHEIDSHANDSCHOENEN!

- Lekkende of beschadigde batterijen/accu's kunnen bij contact met de huid bijtende wonden veroorzaken. Draag daarom in een dergelijk geval geschikte veiligheidshandschoenen.
- Verwijder een lekkende batterij/accu direct uit het product om beschadigingen te voorkomen.
- Gebruik alleen batterijen/accu's van hetzelfde type. Gebruik nooit oude en nieuwe batterijen/accu's door elkaar.
- Verwijder de batterijen/accu's uit het product als u dat voor langere tijd niet gebruikt.

Kans op beschadiging van het product

- Gebruik uitsluitend het aangegeven type batterijen/accu's!
- Plaats batterijen/accu's in het product zoals aangegeven wordt door de polariteitsaanduiding (+) en (-) op de batterij/accu zowel als op het product.
- Maak de contacten van de batterij/accu en het batterijvak schoon voordat u de batterij/accu erin plaatst!
- Verwijder uitgeputte batterijen/accu's direct uit het product.

● **Product instellen**



OPGELET! Risico op schade aan het product!

Stel het zonnepaneel **26** of het hoofdstation **2** niet bloot aan direct zonlicht.



INFO:

- Plaats de draadloze sensor **29** op een horizontale, vlakke ondergrond of bevestig de draadloze sensor aan een verticale muur.

- Hang het hoofdstation [2] op met de ringschroef [4] of klap de standaard [6] uit om het station op een horizontale, vlakke ondergrond te plaatsen.
- Het hoofdstation [2] is uitsluitend bedoeld voor gebruik binnenshuis.

1. Start de draadloze sensor [29].
2. Start het hoofdstation [2].

● Draadloze sensor instellen/ starten

1. Open het batterijkakdekseel aan de achterkant van de draadloze sensor [29]. Schuif het batterijkakdekseel [34] in de richting van de pijl.
2. Verwijder indien nodig de oude batterijen.
3. Plaats de nieuwe batterijen met correcte polariteit in het batterijkak. De polariteit is in het batterijkak aangegeven.
4. Sluit het batterijkakdekseel [34]. **LED** [31] aan de voorzijde van de draadloze sensor [29] licht kort op. **LED** knippert ongeveer twee keer per minuut om draadloze overdracht aan te geven.
5. Reset het draadloze transmissiesignaal:
Druk op **RST** [30].
Radiosignaal verzenden:
Houd **PUSHER** [32] ingedrukt.
LED [31] knippert zodra het signaal wordt verzonden.

● Hoofdstation instellen/starten

i **INFO:** De voeding via batterijen wordt alleen gebruikt voor gegevensback-ups. Als de voedingsadapter [16] wordt losgekoppeld, wordt de opgeslagen instelwaarde niet gewist.



1. Open het batterijkakdekseel [5] aan de achterkant van het hoofdstation [2]. Trek het lipje aan de onderkant van het batterijkak [15] omhoog.
2. Verwijder indien nodig de oude batterijen.
3. Plaats de nieuwe batterijen met correcte polariteit in het batterijkak [15]. De polariteit is in het batterijkak aangegeven.
4. Sluit het batterijkakdekseel [5]. Het display [35] licht kort op en voert een korte controle uit van alle weergave-elementen.

5. Steek de laagspanningsstekker van de voedingsadapter [16] in de netsluitbus [7] van het hoofdstation [2].
6. Steek de voedingsadapter [16] in een stopcontact. Het display [35] licht continu op en voert een korte controle uit van alle weergave-elementen.
7. De buitentemperatuur [43] en de luchtvochtigheid buiten [42] geven een animatie van het symbool van de draadloze ontvanger  aan. Het hoofdstation [2] zoekt naar het signaal van de draadloze sensor [29].

Als na 3 minuten geen buitentemperatuur wordt weergegeven

- Het hoofdstation [2] stopt met zoeken. Het symbool voor draadloze ontvangst  wordt uitgeschakeld. Het veld voor de buitentemperatuur toont --_ °C en --_ %.
- Waarschijnlijk kan het signaal niet worden ontvangen om de volgende redenen:
 - Structurele factoren
 - Versterkte betonnen wanden
 - Te dik metselwerk
 - Afstand tussen de eenheden
- Nadat een betere locatie voor de draadloze sensor [29] is gevonden: Start het ontvangstproces opnieuw.

Ontvangst

- Houd de schakelaar  [9] 3 seconden lang ingedrukt tot het ontvangstsignaal weer geanimeerd wordt. Het product begint automatisch het signaal van de draadloze sensor te ontvangen, ongeacht of het signaal van de draadloze sensor [29] is ontvangen. Op het draadloze kanaal voor buitenshuis [41] wordt het symbool van de radiatoren weergegeven . Het product begint met het ontvangen van de tijd.

● Installatie

TIP: Gedetailleerde instructies vindt u in de volledige gebruikershandleiding door de QR-code op het voorblad te scannen.

Bevestig de draadloze sensor op een platform of houder

Afb. F, G, H

i INFO:

- Draadloze sensor **29** monteren:
 - Binnen 150 m van het product (leeg, onbelemmerd)
 - In een open gebied dat 15 m vrij is in alle richtingen
 - Op een stabiel platform of houder die 1,5 m boven de grond is gemonteerd
- Voor het installeren van de draadloze sensor **29** is een kompas (niet meegeleverd) vereist. De markering van het noorden **N 19** is hetzelfde als de **N** van het kompas.

Het hoofdstation aan een wand bevestigen

⚠ WAARSCHUWING! Risico van letsel en materiële schade!

- Lees de bedienings- en veiligheidsinstructies van de elektrische boormachine (niet meegeleverd) zorgvuldig door.
- Zorg er bij het boren in de muur voor dat u geen stroom-, gas- of waterleidingen raakt. Controleer indien nodig met een buis en kabeldetector voordat u gaat boren.

- i** INFO: Voor deze stap is een elektrische boormachine (niet meegeleverd) en een kruiskopschroevendraaier (niet meegeleverd) vereist.

● Informatie in basismodus

⚠ OPGELET! Risico op schade aan het product!

- Dompel de draadloze sensor **29** niet onder in water.
- Elektronische apparaten kunnen de ontvangst van het radiosignaal beïnvloeden.

i INFO:

- Zodra het hoofdstation **2** het signaal van de draadloze sensor **29** en het DCF-signaal heeft ontvangen: Het hoofdstation schakelt over naar de basismodus.

- In de basismodus geeft het hoofdstation **2** de informatie weer die in de volgende hoofdstukken wordt beschreven.

● Tijd en kalender

Tijd



- De tijd wordt volgens de standaardinstellingen weergegeven in 24-uursnotatie.
- Bij het selecteren van de 12-uurs modus in de basisinstellingen: De tijd van 12:00 uur 's middags tot 11:59 uur toont **PM** (Latijn voor "post meridiem" = 's middags) voor de tijd.
- Tijdens de zomertijd wordt **DST** bovenaan weergegeven tussen het uur en de minuut. Deze indicator werkt alleen bij ontvangst van het DCF-signaal.



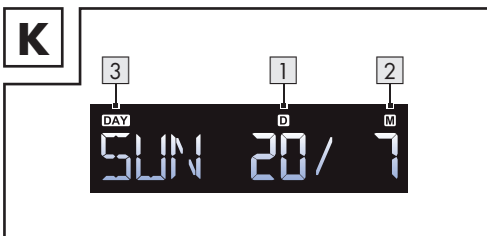

Datum en dag

- i** INFO: De standaardtaal voor deze afkorting is Duits, maar kan worden gewijzigd (zie "Instellingen voor tijd en eenheid").



Betekenis	Beschrijving
1 D (dag)	Datum van de huidige dag
2 M (maand)	Datum van de huidige maand
3 DAY	Huidige dag van de week

Symbol Radiatoren

- Het symbool Radiatoren  geeft aan dat het DCF-signaal goed wordt ontvangen.
- Het hoofdstation  synchroniseert de ingebouwde klok elke nacht met het DCF-signaal (zie "DCF-signaal (tijdtransmitter)"). Tijdens de synchronisatie knippert het symbool .
- Als de ontvangst is geslaagd: Het symbool  blijft staan tot de volgende ontvangstcyclus.

Veld voor barometerdruk

Weergave van de barometerdruk



- De barometerdruk  wordt weergegeven in het veld **HIST** (Historie):

Barometerdruk	Weergavebereik	Eenheid
LLL	<850 hPa (25,1 inHg)	hPa
LL.LL	<850 hPa (25,1 inHg)	inHg
HHH	> 850 hPa (25,1 inHg)	hPa
HH.HH	> 850 hPa (25,1 inHg)	inHg

- Standaard wordt de huidige barometerdruk (HIST = 0) weergegeven in MB (millibar) of hPa (hectopascal) eenheden.
- Het display kan ook worden ingesteld op inHg (inch kwik) (zie "Instellingen voor tijd en eenheid").
- Het staafdiagram toont een grafiek van de luchtdruk 0, 1, 2, 3, 6 en 12 uur geleden.

Trend van de barometerdruk









- Als de luchtdruk binnen een uur met 2 hPa (= 0,06 inHg) of meer verandert: De trend wordt weergegeven als stijgend (of dalend).

- De trend handhaaft de richting gedurende 1 uur, zelfs zonder verdere verandering.

Maanfase en getijdenweergave









- Het maansymbool en de getijdenweergave van het product tonen 12 verschillende maanfasen en 3 soorten getijdenfasen volgens de ingestelde kalender.

Symbol	Maan-/getijdenfase
	Nieuwe maan
	Toenemende halve maan
	Halve maan
	Toenemende volle maan
	Volle maan
	Afnemende volle maan
	Halve maan
	Afnemende halve maan

Weersverwachting

- Het product berekent een weersverwachting voor de komende 12 uur op basis van de barometerdruk trend.

- Deze prognose is niet vergelijkbaar met die van professionele weerdiensten, die ondersteund worden door satellieten en hoogwaardige computers. De prognose geeft slechts een indicatie van de huidige weersontwikkeling in een klein lokaal gebied.
- Houd rekening met de weersverwachting van uw lokale weerdienst en de weersverwachting van het product. Als er verschillen zijn tussen de specificaties van het product en die van de plaatselijke meteorologische dienst, dient u de specificaties van de meteorologische dienst te raadplegen.
- Het product toont de volgende weersymbolen:

Symbol	Weer
	Zonnig
	Meestal bewolkt
	Bewolkt
	Regen
	Onweersbuien
	Sneeuw

- Het sneeuwsymbol verschijnt alleen als de vastgestelde buitentemperatuur lager is dan $-4\text{ }^{\circ}\text{C}$ en regen of onweersbuien wordt voorspeld.

● Veld voor de binnentemperatuur

Binnentemperatuur

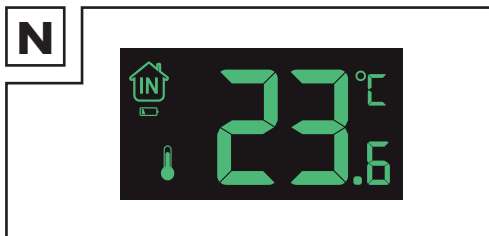

- De door het hoofdstation **2** gemeten binnentemperatuur wordt weergegeven met indexering tot een tiende graad. De temperatuureenheid $^{\circ}\text{C}$ (graden Celsius) verschijnt rechtsboven. De temperatuureenheid kan ook worden ingesteld op de eenheid $^{\circ}\text{F}$ (graden Fahrenheit).
- Eenheid wijzigen: Druk op  **14** totdat hij knippert. Druk op  **11** of  **12** om $^{\circ}\text{C}$ of $^{\circ}\text{F}$ te kiezen.

Symbol	Temperatuur
LL.L	Onder het meetbereik
HH.H	Boven het meetbereik
* Zie "Technische gegevens"	

Batterij bijna leeg

- Als het batterij-symbool  verschijnt: De batterijen in het hoofdstation **2** moeten zo snel mogelijk worden vervangen (zie "Hoofdstation instellen/starten").

Relatieve luchtvochtigheid

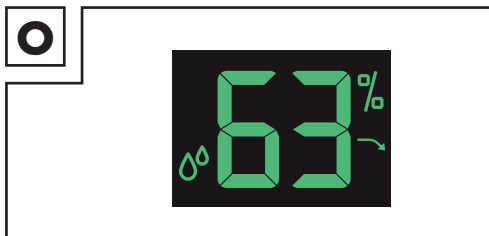

- Dit geeft de relatieve luchtvochtigheid weer waaraan het hoofdstation **2** is blootgesteld.

● Veld voor de buitentemperatuur

Buitemtemperatuur

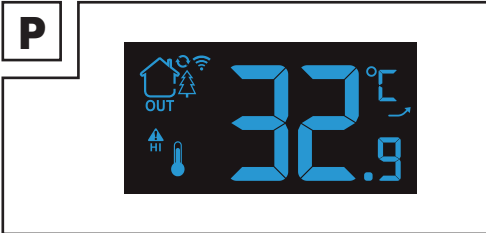

- De buitemtemperatuur wordt weergegeven in stappen van tienden van een graad.
- De temperatuureenheid °C (graden Celsius) verschijnt rechtsboven.
- De temperatuureenheid kan ook worden ingesteld op de eenheid °F (graden Fahrenheit).
- Eenheid wijzigen: Druk op **14** totdat hij knippert. Druk op **11** of **12** om °C of °F te kiezen.

Symbol	Temperatuur
LL.L	Onder het meetbereik
HH.H	Boven het meetbereik
* Zie "Technische gegevens"	

Relatieve luchtvochtigheid

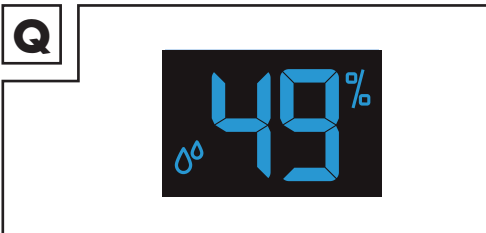

- Dit geeft de relatieve luchtvochtigheid **42** weer waaraan de draadloze sensor **29** is blootgesteld.

↕ Trend temperatuur of luchtvochtigheid

- De trend wordt weergegeven als stijgend (of dalend) als de temperatuur binnen een uur met 2 °C of meer verandert en deze richting gedurende een uur gelijk blijft zonder verdere verandering.
- De luchtvochtigheidstrend reageert dienovereenkomstig wanneer de luchtvochtigheid met 2 % verandert.

Kanaalweergave

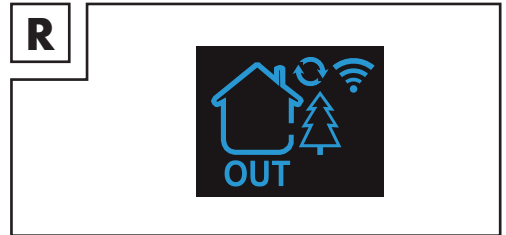

TIP: Gedetailleerde instructies vindt u in de volledige gebruikershandleiding door de QR-code op het voorblad te scannen.

● Instellingen

- i INFO:** Druk altijd slechts één toets tegelijk in. Het hoofdstation **2** reageert niet wanneer 2 toetsen tegelijkertijd worden ingedrukt.

● Instellingen voor tijd en eenheid

- i INFO:**
 - De tijdzones worden als volgt ingesteld ten opzichte van de Duitse tijd:







Tijdzone	Vergeleken met Duitse tijd
00	Dezelfde tijd
-01	1 uur later
01	1 uur eerder
02	2 uur eerder

- Als de diameter van de Duitse signaalkolom van 1500 km of meer wordt overschreden, is de ontvangst van het signaal van de radioklok zeer slecht. We raden u aan de RCC-ontvangstmodus in te stellen op **OFF**.
- De instelling van de zomertijd is van toepassing op de verwerking van de ontvangen RCC-tijd. Als de ontvangsttijd automatisch wordt geconverteerd naar zomertijd, wordt zomertijd ingesteld op **ON**.

1. Instellingen aanpassen: Houdt  **14** 3 seconden lang ingedrukt. De volgende instellingen kunnen worden aangepast:

Instelling	Opties
Temperatuureenheid	<input type="checkbox"/> °C <input type="checkbox"/> °F
Eenheid van druk	<input type="checkbox"/> hPa <input type="checkbox"/> inHg <input type="checkbox"/> mmHg
Eenheid van windsnelheid	<input type="checkbox"/> km/h <input type="checkbox"/> mph <input type="checkbox"/> m/s
Windsterkte of -richting	<input type="checkbox"/> Graden: Hoek <input type="checkbox"/> Richting: Letter
Eenheid voor neerslag	<input type="checkbox"/> MM <input type="checkbox"/> IN
Functie Radioklok	<input type="checkbox"/> AAN <input type="checkbox"/> UIT
Functie zomertijd	<input type="checkbox"/> AAN <input type="checkbox"/> UIT
Tijdzone	-2 tot +2 uur
Uurindeling	<input type="checkbox"/> 24 u <input type="checkbox"/> 12 u
Uur	-
Minuten	-
Indeling van de kalenderweergave	<input type="checkbox"/> Maand/Datum <input type="checkbox"/> Datum/Maand
Jaar	-
Maand	-
Datum	-







Instelling	Opties
Taal van de weekdagweergave	15 talen beschikbaar: <input type="checkbox"/> English <input type="checkbox"/> Deutsch <input type="checkbox"/> Français <input type="checkbox"/> Spaans <input type="checkbox"/> Italiaans <input type="checkbox"/> Nederlands <input type="checkbox"/> Dansk <input type="checkbox"/> Portugees <input type="checkbox"/> Noors <input type="checkbox"/> Zweeds <input type="checkbox"/> Polski <input type="checkbox"/> Fins <input type="checkbox"/> Čeština <input type="checkbox"/> Hongaars <input type="checkbox"/> Slovenčina
Instelling van de barometerdruk	<input type="checkbox"/> Absoluut <input type="checkbox"/> Relatief
Oorspronkelijke weersverwachting	-

2. Waarde instellen:
Druk op  **11** of  **12** en laat de toets los.
De waarde snel aanpassen:
Houd  **11** of  **12** ingedrukt.
3. Bevestigen en doorgaan met het volgende punt:
Druk op  **14**.
4. Instellingen verlaten: Druk gedurende 20 seconden geen toets in en houd  / **zz** **3** gedurende 1 seconde ingedrukt.

Weersverwachting

- Het product berekent een weersverwachting voor de komende 12 uur op basis van de barometerdruk trend.
- Deze prognose is niet vergelijkbaar met die van professionele weerdiensten, die ondersteund worden door satellieten en hoogwaardige computers. De prognose geeft slechts een indicatie van de huidige weersontwikkeling in een klein lokaal gebied.

- Houd rekening met de weersverwachting van uw lokale weerdienst en de weersverwachting van het product. Als er verschillen zijn tussen de specificaties van het product en die van de plaatselijke meteorologische dienst, dient u de specificaties van de meteorologische dienst te raadplegen.
- Het product toont de volgende weersymbolen:

Symbol	Weer
	Zonnig
	Meestal bewolkt
	Bewolkt
	Regen
	Onweersbuien
	Sneeuw

- Het sneeuwsymbool verschijnt alleen als de vastgestelde buitentemperatuur lager is dan $-4\text{ }^{\circ}\text{C}$ en regen of onweersbuien wordt voorspeld.

Instelling van de barometerdruk

- Barometerdruk geeft de absolute barometerdruk weer in hPa, inHg of mmHg, afhankelijk van de standaardinstelling.
- Stel het display in op de hoogte-gerelateerde luchtdruk van uw locatie. Verkrijg de juiste actuele gegevens van internet of lokale weersverwachtingen.
- De gegevens moeten worden ingevoerd in de eenheid die wordt weergegeven op het moment van instelling.

- De standaardinstelling is de officiële Europese eenheid hPa. U kunt ook de eenheid inches kwik (inHg) selecteren. Als u de eenheid op dit moment wijzigt, wordt de weergegeven waarde automatisch geconverteerd naar de nieuwe eenheid.
- Na 7 tot 10 dagen kalibratie van de barometerdruk: De weersverwachting is stabiel met een nauwkeurigheid van 70 % tot 75 %.
- Het product geeft de trend van de barometerdruk weer:

Symbol	Trend van de barometerdruk
	Oplopend
	Constant
	Aflopend

● Temperatuuralarm



- Een temperatuurbereik instellen voor de draadloze sensor [29](#): Wanneer het temperatuuralarm is geactiveerd, geeft het hoofdstation [2](#) een alarmsignaal als de draadloze sensor een temperatuur meet die buiten dit temperatuurbereik ligt.

● Weerwaarschuwingen weergegeven en instellen

- i** **INFO:** De weerwaarschuwing wordt in eerste instantie standaard uitgeschakeld en het display is ingesteld op **OFF**. Als de weerwaarschuwing is ingeschakeld, wordt deze weergegeven als **ON**.

1. Naar de modus weerwaarschuwing gaan: Druk op  [8](#). De volgende waarschuwwaarden zijn beschikbaar:







Waarschuwwaarden	Grenswaarde	
	Bovenste	Onderste
Binnentemperatuur	x	x
Luchtvochtigheid binnen	x	x
Buitentemperatuur	x	x

Wekker 1 en Wekker 2	Details
Frequentie	<input type="checkbox"/> M-F (Maandag tot en met vrijdag) <input type="checkbox"/> S-S (Zaterdag en zondag) <input type="checkbox"/> M-S (maandag t/m zondag)
Sluimertijd	<input type="checkbox"/> 5 tot 60 minuten <input type="checkbox"/> OFF









De wekker instellen

1. Alarmtijd weergegeven: Druk een of meerdere keren op  **13**:





 13	Wektijd
1x	Tijd van wekker 1
2x	Tijd van wekker 2
3x	Terugkeren naar de normale tijd

2. In de weergavemodus voor de wektijd: Druk op  **11** of  **12** en laat de toets los om de wekfunctie in of uit te schakelen.
3. Als wekker 1 of 2 is ingeschakeld, wordt  of  weergegeven. Tegelijkertijd wordt het bijbehorende symbool voor het herhalen van het alarm **M-F** of **S-S** weergegeven.
4. Weergavemodus afsluiten: Druk gedurende 20 seconden geen toets in en houd  /  **3** gedurende 1 seconde ingedrukt.







Wekker activeren

1. De ontwaak- en sluimermodus oproepen: Houdt  **13** 3 seconden lang ingedrukt.
2. De waarde aanpassen: Druk op  **11** of  **12** en laat de toets los. De waarde snel aanpassen: Houd  **11** of  **12** ingedrukt.
3. Bevestigen en doorgaan met het volgende punt: Druk op  **13**.
4. Weergavemodus afsluiten: Druk gedurende 20 seconden geen toets in en houd  /  **3** gedurende 1 seconde ingedrukt.

Wekker uitschakelen

- U kunt de wekker op 2 manieren uitschakelen:
 - Druk op een willekeurige toets behalve  /  **3**.
 - Houd  /  **3** langer dan 3 seconden ingedrukt.

Sluimerfunctie

- Als het alarm afgaat: Druk op  /  **3** om de sluimerfunctie te activeren. Het alarmsignaal stopt. Als de sluimertijd is verstreken: Het alarm klinkt opnieuw.
- U kunt de sluimermodus op 2 manieren verlaten:
 - Druk op een willekeurige toets behalve  /  **3**.
 - Houd  /  **3** langer dan 3 seconden ingedrukt.

● Toegang tot opgeslagen gegevens



Temperatuur-/luchtvochtigheidsmeting/registratie/trend

-  **INFO:** De "gevoelstemperatuur" **45** is gerelateerd aan de buitentemperatuur, luchtvochtigheid en windsnelheid die worden gedetecteerd door de draadloze sensor **29**.

1. Schakelen tussen maximale en minimale binnen- en buitentemperatuur en luchtvochtigheid: Druk op  **12**:

 12	Display
1x	Geeft de maximale temperatuur- en luchtvochtigheidswaarden weer
2x	Geeft de minimale temperatuur- en luchtvochtigheidswaarden weer
3x	Terugkeren naar de huidige temperatuur- en luchtvochtigheidswaarden

2. Stel de maximum- en minimumtemperatuur en -luchtvochtigheid opnieuw in: Houdt  **12** 2 seconden lang ingedrukt. Hierdoor worden alle geregistreerde minimum- en maximumgegevens teruggezet naar de momenteel weergegeven waarden.
3. Het product geeft de trend van temperatuur/ luchtvochtigheid weer:

Symbol	Trend temperatuur/ luchtvochtigheid
	Oplopend
Geen weergave	Constant
	Aflopend

Windmetingen/-verloop

1. In de hoofddisplay-weergave: Houd  **11** 3 seconden ingedrukt om te schakelen tussen windrichting, windstoten of gemiddelde windsnelheid:

Instelling	Beschrijving
WIND SPEED	Gemiddelde windsnelheid van de laatste 30 seconden
GUST WIND SPEED	Maximale gemiddelde windsnelheid elke 3 seconden gedurende 30 seconden
AGE WIND SPEED	Gemiddelde windsnelheid van 10 minuten
WIND DIRECTION	In letters of graden

Elke bewerking kan slechts eenmaal worden geconverteerd. Nadat de conversie is afgerond, klinkt een pieptoon.

2. Opnieuw schakelen: Laat  **11** los. Houd  **11** ingedrukt.

3. Maximale wind- en windstootwaarden uit het verleden weergeven: Druk op  **11** en laat de toets los:





Waarde	Periode
1 hour	Periode van de laatste 60 minuten (standaardregistratie voor maximale snelheid, wordt al weergegeven)
24 hour	Periode van de afgelopen 24 uur, vanaf de laatste registratie
7 days	Periode van de laatste 7 dagen, vanaf de laatste opname
Month	Ingesteld op kalendermaand (d.w.z. 1 januari - 31 januari)
Year	Vastgelegd op kalenderjaar (d.w.z. 1 januari - 31 december)

4. In de weergavemodus voor de windsnelheidshistorie: Houd de toets **11** 3 seconden ingedrukt om het gehele verloop van de windsnelheid te wissen. De indicator voor de windsnelheid wordt teruggezet op de huidige windsnelheid.
5. Weergavemodus afsluiten: Druk gedurende 20 seconden geen toets in en houd  / **zz** **3** gedurende 1 seconde ingedrukt.

Neerslagmeetwaarde/-verloop

INFO:

- Neerslag: De totale hoeveelheid neerslag van vandaag tot het verleden.
- Hoeveelheid neerslag: De gemiddelde hoeveelheid neerslag per uur van dagelijkse of actuele regenval.

1. In de hoofddisplay-weergave: Houd   3 seconden ingedrukt om de weergave om te zetten naar een cumulatieve waarde van de hoeveelheid of snelheid van neerslag.
2. Druk op   en laat de toets los om het regenverloop te zien:

Regenverloop	Details
EVENT	De cumulatieve waarde van de huidige neerslag. Als het langer dan 30 minuten niet regent: Dat is het einde van de huidige regengebeurtenis.
HOURLY	Totale hoeveelheid neerslag voor het huidige uur
DAILY	Totale hoeveelheid neerslag vandaag
WEEKLY	Totale hoeveelheid neerslag voor de huidige week
MONTHLY	Totale hoeveelheid neerslag voor de huidige maand
YEARLY	Totale hoeveelheid neerslag voor het huidige jaar
TOTAL	De cumulatieve waarde van de totale looptijd (zonder tijdstempel) sinds de start van het product
EVENT RATE	Gemiddelde hoeveelheid neerslag per uur
DAILY RATE	Huidige hoeveelheid neerslag per uur

3. In de weergavemodus voor het regenverloop: Houd   3 seconden ingedrukt om het gehele verloop van de windsnelheid te wissen. De regenmeetwaarde wordt gereset naar 0 mm.
4. Weergavemodus afsluiten: Druk gedurende 20 seconden geen toets in en houd  /   gedurende 1 seconde ingedrukt. Het product keert terug naar de normale tijdweergave en toont de laatst weergegeven hoeveelheid neerslag. Als het product de hoeveelheid regen weergeeft voordat de observatiemodus wordt

geactiveerd, wordt ook de hoeveelheid regen weergegeven wanneer de observatiemodus terugkeert naar de normale tijdweergave.



● Signaalontvangst handmatig activeren





● DCF-signaal (tijdtransmitter)

INFO:

- Het DCF-signaal (Deutsche Zeitfunkstelle) bestaat uit tijdpulsen die worden uitgezonden door een van de meest nauwkeurige klokken ter wereld in de buurt van Frankfurt/Main, Duitsland.
- Onder ideale omstandigheden kan het hoofdstation  dit signaal ontvangen over een afstand van maximaal 1500 km rond Frankfurt am Main.
- Als het signaal wordt gedetecteerd: De tijd  geeft de huidige Midden-Europese tijd, datum en dag van de week weer. Het symbool Radiatoren  licht op. Zie "Instellingen voor tijd en eenheid" voor meer informatie
- Als de poging om een signaal te ontvangen mislukt: Het hoofdstation probeert na 7 minuten niet meer om een signaal te ontvangen en het symbool van de radiatoren  gaat uit. Zie "Probleemoplossing" om dit probleem op te lossen



● DCF-signaalontvangst inschakelen

 **INFO:** Elke nacht synchroniseert het hoofdstation  de interne klok met het DCF-signaal.

1. DCF-ontvangst handmatig inschakelen: Houd   3 seconden lang ingedrukt tot het symbool Radiatoren  knippert.
 - Als de ontvangst is geslaagd: Het symbool Radiatoren  is statisch.
 - Als de ontvangst mislukt: Het symbool Radiatoren  verdwijnt.

● Ontvangst draadloze sensor inschakelen



i INFO: De draadloze sensor [29] zendt ongeveer 2x per minuut een signaal uit, dat automatisch wordt ontvangen door het hoofdstation [2].





- Signaalontvangst handmatig activeren: Houd  [9] 3 seconden lang ingedrukt tot het symbool Radiatoren  knippert. Als de ontvangst is geslaagd: De animatie van het symbool verdwijnt en de verzonden temperatuur en luchtvochtigheid verschijnen op het display.

● Achtergrondverlichting



Afb. 1

i INFO:

- Als het product op batterijen werkt: Druk op  /  [3]. De achtergrondverlichting blijft 15 seconden aan.
- Wanneer de voeding van het product is aangesloten op de voedingsadapter [16]: De accu schakelt automatisch de voeding uit. De achtergrondverlichting is continu helder.







1. Helderheid van de achtergrondverlichting instellen: Druk een of meerdere keren op  /  [3] om te schakelen tussen 4 verschillende helderheidsniveaus of om de achtergrondverlichting uit te schakelen.
2. Stel de in achtergrondverlichting op maximale helderheid: Druk op  /  [3]. De achtergrondverlichting schakelt gedurende 20 seconden over op maximale helderheid.

Nachtmodus aanpassen











1. Nachtmodus instellen: Houd  /  [3] 3 seconden lang ingedrukt om de nachtmodus in te stellen. Kies de volgende instellingen:

Instelling	Details
Night mode	<input type="checkbox"/> Aan <input type="checkbox"/> Uit
Backlight brightness setting	4 helderheidsniveaus

Instelling	Details
Night mode entry time	<input type="checkbox"/> Uur <input type="checkbox"/> Minuut
Night mode exit time	<input type="checkbox"/> Uur <input type="checkbox"/> Minuut

2. Bevestigen en doorgaan met het volgende punt: Druk op  /  [3] en laat de toets los.
3. De waarde aanpassen: Druk op  [11] of  [12] en laat de toets los. De waarde snel aanpassen: Houd  [11] of  [12] ingedrukt.

Nachtmodus instellen

1. Wanneer de nachtmodus is uitgeschakeld: Druk op  /  [3] en laat de toets weer los om de modus direct af te sluiten en de instellingen van de andere items over te slaan.
2. Instelmodus afsluiten: Druk gedurende 20 seconden geen toets in en houd  /  [3] gedurende 1 seconde ingedrukt.
3. Als de nachtmodus is ingeschakeld:  wordt weergegeven.
4. Wanneer de tijd het tijdstip bereikt waarop de nachtmodus wordt ingeschakeld: De achtergrondverlichting schakelt automatisch over naar de ingestelde helderheid van de nachtmodus. Wanneer de tijd is bereikt om de nachtmodus te verlaten: De achtergrondverlichting keert terug naar de oorspronkelijke helderheid.
5. In nachtmodus: Schakel de achtergrondverlichting in op het hoogste helderheidsniveau gedurende 15 seconden door op  /  [3] te drukken.
6. Als de achtergrondverlichting in de nachtmodus staat en de helderheid is gereset: Druk op  /  [3]. De achtergrondverlichting verlaat de nachtmodus en wordt pas de volgende dag ingeschakeld.
7. In RCC-ontvangstmodus: Druk op  /  [3] om de achtergrondverlichting gedurende 15 seconden op het hoogste helderheidsniveau in te schakelen.

● Resetfunctie

- i** **INFO:** Deze actie kan niet ongedaan worden gemaakt.
- Reset registratie van temperatuur, luchtvochtigheid, windsnelheid en neerslag: Druk op **RST** **30**.

● Probleemoplossing

- Het product bevat gevoelige elektronische onderdelen. Radiozenders in de directe omgeving kunnen storing veroorzaken in het product. Als het display **35** interferentie weergeeft, verwijderd u dergelijke voorwerpen uit het product.
- Elektrostatische ontladingen kunnen storingen veroorzaken.
- Mocht het product niet werken, haal de batterijen er dan even uit en plaats ze er weer in terug.
- Obstakels, zoals betonnen muren, kunnen de ontvangst verstoren. Wijzig in dat geval de locatie. Plaats de draadloze sensor **29** binnen een gebied van maximaal 150 meter (vrije ruimte) van het hoofdstation **2**. Het opgegeven bereik is het bereik van het open gebied, d.w.z. er mogen zich geen obstakels tussen de draadloze sensor en het hoofdstation bevinden. Een "visueel contact" tussen de draadloze sensor en het hoofdstation verbetert vaak de overdracht.
- Buitentemperaturen onder 0 °C kunnen de batterijprestaties van de draadloze sensor **29** en daarmee de radiotransmissie negatief beïnvloeden. Een andere factor die van invloed kan zijn op de ontvangst, is dat de batterijen in de draadloze sensor leeg of bijna leeg zijn. Vervang de oude batterijen door nieuwe.

● Schoonmaken en onderhoud

⚠ **OPGELET! Risico op schade aan het product!**

- Dompel het product nooit onder in water of andere vloeistoffen.
- Breng geen olie aan op de regentrechter **27**.

- i** **INFO:** Afhankelijk van de regenfrequentie: Reinig de regentrechter **27** van de draadloze sensor **29** elke 1 tot 3 maanden.

● Schoonmaken

Het product schoonmaakt

- Gebruik een droge zachte brillendoek om het product schoon te maken.

Regentrechter reinigen

1. Regentrechter **27** verwijderen: Draai de regentrechter in de aangegeven draairichting.
2. Verwijder voorzichtig verontreinigingen of insecten uit de regentrechter **27**.
3. Plaats de regentrechter **27** weer terug.

● Afvoer

Verpakking:

De verpakking bestaat uit milieuvriendelijke grondstoffen die u via de plaatselijke recyclingcontainers kunt afvoeren.



Neem de aanduiding van de verpakkingsmaterialen voor de afvalscheiding in acht. Deze zijn gemarkeerd met de afkortingen (a) en een cijfers (b) met de volgende betekenis: 1-7: kunststoffen/20-22: papier en vezelplaten/80-98: composietmaterialen.

Product:



Informatie over de mogelijkheden om het uitgediende product na gebruik te verwijderen, verstrekt uw gemeentelijke overheid.



Het hiernaast afgebeelde symbool van een doorgestreepte vuilniscontainer op wieltjes geeft aan dat dit apparaat voldoet aan de richtlijn 2012/19/EG. Deze richtlijn houdt in dat u dit apparaat aan het einde van de gebruiksduur niet via het normale huisvuil mag afvoeren, maar dat u het op een speciaal hiervoor ingericht inzamelpunt, bij een milieupark of afvalverwerkend bedrijf af moet geven.

Deze afvoer is voor u gratis.

Ontzie het milieu en voer producten op een correcte manier af.

Batterijen/accu's:



Milieuvervuiling door een verkeerde verwijdering van de batterijen/accu's!

Batterijen mogen niet via het huisafval worden afgevoerd. Ze kunnen giftige zware metalen bevatten en vallen onder het chemisch afval. De chemische symbolen van de zware metalen zijn: Cd = cadmium, Hg = kwik, Pb = lood. Geef lege batterijen daarom af bij een gemeentelijk inzamelpunt.

● Garantie

Het product werd volgens strenge kwaliteitsrichtlijnen gemaakt en voor de uitlevering zorgvuldig gecontroleerd. In geval van materiaal- of fabricagefouten hebt u tegenover de verkoper van het product wettelijke rechten. Uw wettelijke rechten worden op geen enkele manier door onze hieronder vermelde garantie beperkt.

De garantie voor dit product bedraagt 3 jaar vanaf aankoopdatum. De garantieperiode gaat in op de datum van aankoop. Bewaar het originele bewijs van aankoop op een veilige plek aangezien dit document nodig is als bewijs.

Alle beschadigingen of gebreken die reeds op het moment van aankoop aanwezig zijn, moeten meteen na het uitpakken van het product worden gemeld.

Mocht het product binnen 3 jaar na aankoopdatum een materiaal- of fabricagefout vertonen, zullen wij het – naar onze keuze – gratis voor u repareren of vervangen. De garantieperiode wordt door een plaatsgevonden garantieverlening niet verlengd. Dit geldt ook voor vervangen en gerepareerde onderdelen.

Deze garantie vervalt als het product werd beschadigd of onjuist is gebruikt of onderhouden.

De garantie dekt materiaal- en fabricagefouten af. Deze garantie dekt geen productonderdelen die aan normale slijtage onderhevig zijn en daarom als verbruiksartikelen worden beschouwd (bv. batterijen, oplaadbare batterijen, slangen, inktpatronen), noch dekt zij schade aan breekbare onderdelen, bv. schakelaars of onderdelen die van glas zijn gemaakt.

● Afwikkeling in geval van garantie

Om een snelle afhandeling van uw reclamatie te waarborgen dient u de volgende instructies in acht te nemen:

Houd bij alle vragen alstublieft de kassabon en het artikelnummer (IAN 468962_2401) als bewijs van aankoop bij de hand.

Het artikelnummer vindt u op de typeplaat, ingegraveerd, op het titelblad van uw handleiding (linksonder) of als sticker op de achter- of onderzijde.

Wanneer er storingen in de werking of andere gebreken optreden, dient u eerst telefonisch of per e-mail contact met de onderstaande service-afdeling op te nemen.

Een als defect geregistreerd product kunt u dan samen met uw aankoopbewijs (kassabon) en vermelding van de concrete schade alsmede het tijdstip van optreden voor u franco aan het u meegedeelde servicepunt verzenden.

● Service























(NL) Service Nederland
Tel.: 08000225537
E-Mail: owim@lidl.nl

(BE) Service België
Tel.: 080071011
Tel.: 80023970 (Luxemburg)
E-Mail: owim@lidl.be



Liste der verwendeten Piktogramme/Symbole	Seite	50
Kurzanleitung	Seite	51
Bestimmungsgemäßer Gebrauch	Seite	51
Teilebeschreibung	Seite	51
Symbole	Seite	52
Technische Daten	Seite	53
Lieferumfang	Seite	54
Erforderliche Werkzeuge (nicht enthalten)	Seite	54
Allgemeine Sicherheitshinweise	Seite	54
Sicherheitshinweise für Batterien/Akkus	Seite	55
Produkt einrichten	Seite	55
Funksensor einrichten/starten	Seite	56
Hauptstation einrichten/starten	Seite	56
Montage	Seite	56
Informationen im Basismodus	Seite	57
Uhrzeit und Kalender	Seite	57
Feld für den barometrischen Druck	Seite	58
Feld für die Innentemperatur	Seite	59
Feld für die Außentemperatur	Seite	60
Einstellungen	Seite	60
Einstellungen für Uhrzeit und Einheit	Seite	61
Temperaturalarm	Seite	62
Wetterwarnungen anzeigen und einstellen	Seite	63
Wecker	Seite	63
Auf gespeicherte Daten zugreifen	Seite	64
Signalempfang manuell aktivieren	Seite	66
DCF-Signal (Zeittransmitter)	Seite	66
DCF-Signalempfang aktivieren	Seite	66
Funksensorempfang aktivieren	Seite	66
Hintergrundbeleuchtung	Seite	67
Rücksetzfunktion	Seite	67
Fehlerbehebung	Seite	68
Reinigung und Pflege	Seite	68
Reinigung	Seite	68
Entsorgung	Seite	68
Garantie	Seite	69
Abwicklung im Garantiefall	Seite	69
Service	Seite	69

Liste der verwendeten Piktogramme/Symbole

	WARNUNG! – Bezeichnet eine Gefahr mit mittlerem Risikograd, die, wenn sie nicht vermieden wird, den Tod oder eine schwere Verletzung zur Folge haben kann (z. B. Stromschlagrisiko)		Gleichstrom/-spannung
			Wechselstrom/-spannung
	VORSICHT! – Bezeichnet eine Gefahr mit niedrigem Risikograd, die, wenn sie nicht vermieden wird, eine leichte bis mäßige Verletzung zur Folge haben kann (z. B. Verbrühungsgefahr)		Schutzklasse II
	ACHTUNG! – Warnt vor möglichen Sachschäden (z. B. Kurzschlussgefahr)		Funkgesteuert
	INFO: Dieses Symbol mit dem Signalwort „Info“ bietet weitere nützliche Informationen.		150 m Übertragungsbereich zwischen Sender und Empfängerstation
	Warnung: Lesen Sie die entsprechenden Sicherheitshinweise in der Bedienungsanleitung.		Netzadapter enthalten
	Anzeige der Außentemperatur		Batterie enthalten
	Anzeige der Innentemperatur		Schutzklasse II: Das Netzadapter hat eine doppelte Isolierung.
	Anzeige der Uhrzeit	IP20	Für die Hauptstation 2 : Kein Schutz gegen Wasser
	Anzeige der Luftfeuchtigkeit		Für den Funksensor 29 : Spritzwassergeschützt
	Snooze-Funktion		Verwenden Sie das Produkt nur in trockenen Innenräumen.
	Wecker		US-Effizienzstufe VI
	Nicht ins Feuer werfen	t_a	Maximal zulässige Umgebungstemperatur

	Von Wasser und übermäßiger Feuchtigkeit fernhalten		Nicht verformen/beschädigen
	Richtig einsetzen		Nicht verschiedene Typen oder Marken mischen
	Nicht öffnen/zerlegen		Nicht aufladen
	WARNUNG! AUSSERHALB DER REICHWEITE VON KINDERN AUFBEWAHREN! Verschlucken kann zu Verätzungen, Perforation von Weichteilen und Tod führen. Schwere Verbrennungen können innerhalb von 2 Stunden nach Verschlucken auftreten. Sofort ärztliche Hilfe in Anspruch nehmen.		Nicht kurzschließen
			Neu und gebraucht nicht mischen
<input type="checkbox"/>	Sicherheitshinweise		Das CE-Zeichen bestätigt Konformität mit den für das Produkt zutreffenden EU-Richtlinien.
<input type="checkbox"/>	Handlungsanweisungen		

WETTERSTATION MIT MULTISENSOR

● Kurzanleitung

Bei diesem Dokument handelt es sich um eine verkürzte Druckausgabe der vollständigen Bedienungsanleitung. Durch das Scannen des QR-Codes gelangen Sie direkt auf die Lidl-Service-Seite (www.lidl-service.com) und können durch die Eingabe der Artikelnummer (IAN) 468962_2401 die vollständige Bedienungsanleitung einsehen und herunterladen.

Die Kurzanleitung ist Bestandteil dieses Produkts. Machen Sie sich vor der Benutzung des Produkts mit allen Bedien- und Sicherheitshinweisen vertraut. Bewahren Sie die Kurzanleitung gut auf und händigen Sie alle Unterlagen bei Weitergabe des Produkts an Dritte mit aus.













● Bestimmungsgemäßer Gebrauch

- Dieses Produkt zeigt die Innen- und Außentemperatur, die Innen- und Außenluftfeuchtigkeit sowie den barometrischen Druck an.

- Das Produkt verfügt über eine funkgesteuerte Uhr und mehrere Weckfunktionen.
- Der wahrscheinliche Wettertrend wird anhand der gesammelten Daten berechnet.
- Das Produkt ist nicht für den kommerziellen Gebrauch bestimmt.

● Teilebeschreibung

Hauptstation

	Tastatur
	Hauptstation
	 Snooze-/Light-Touch-Position
	Ringschraube
	Batteriefachabdeckung
	Ständer
	5 V Netzanschlussbuchse (Typ-C)
	 Alarm-Taste
	 Taste zur Kanalschaltung

10		Regen-Taste
11		Abwärts- und Wind-Taste
12		Aufwärts- und Memory-Taste
13		Wecker-Taste
14		Einstellungs- und Helligkeits-Taste
15		Batteriefach
16		Netzadapter

Funksensor

17		Rotationsmarkierung des Regentrichters
18		Wasserwaage
19	N	Markierung der Nordrichtung
20		Windrichtungsanzeiger
21		Zylinderschrauben mit Innensechskant und Metallplatte
22		Stützstange
23		Fester Sockel
24		Große Mutter zur Befestigung der Stützstange und des festen Sockels
25		Temperatur Luftfeuchtigkeit Induktionsbox
26		Solarpanel
27		Regentrichter
28		Windbecher
29		Funksensor
30	RST	Reset-Taste
31	LED	Signal-LED-Anzeige
32	PUSHER	Taste manuelles Sendesignal
33		Entleerungsöffnungen des Regentrichters
34		Batteriefachabdeckung



Display

















35	Display
36	Zeit
37	Kalender
38	Wochentag
39	Innentemperatur
40	Innenluftfeuchtigkeit
41	Drahtloser Kanal für den Außenbereich
42	Außenluftfeuchtigkeit
43	Außentemperatur
44	Niederschlag
45	„Gefühle“ Temperatur
46	Windrichtung, Windböen oder durchschnittliche Windgeschwindigkeit
47	Wert der Windgeschwindigkeit
48	Lenkrad für die Windrichtung
49	Heutige Höchst- und Tiefsttemperatur
50	Barometrischer Druck
51	Wettervorhersage
52	Mondphasen





Befestigungsmaterial (nicht abgebildet)

53	Schraube (Ø 4 mm) × 4
54	Dübel (Ø 6 mm) × 4
55	Schraube und Mutter (Ø 4 mm) × 4

● Symbole



	Funkturn (RCC-Signal)
DST	Sommerzeit (DST - daylight saving time)
	Wecker 1
	Wecker 2
M-F	Montag-Freitag Wiederholungsalarm
S-S	Samstag-Sonntag Wiederholungsalarm

	Nachtmodus mit Hintergrundbeleuchtung
	Wecker Snooze
	Drahtloser Empfang
	Drahtlose Kanalschleife
	Drahtloser Multikombinations-Sensor
	Temperatur Luftfeuchtigkeit Funksensor CH1
	Temperatur Luftfeuchtigkeit Funksensor CH2
	Temperatur Luftfeuchtigkeit Funksensor CH3
	Wind
	Druck konstant Trendpfeil
	Temperatur Luftfeuchtigkeit Druck Aufwärtstrend
	Temperatur Luftfeuchtigkeit Druck Abwärtstrend
	Hohe Temperatur Luftfeuchtigkeit Alarm
	Niedrige Temperatur Luftfeuchtigkeit Alarm
	Alarm für die höchste Windgeschwindigkeit
	Alarm für die höchste Böengeschwindigkeit

	Täglicher Alarm des Niederschlags
	Täglicher Alarm der Niederschlagsrate
	Frost
	Batterie schwach

● Technische Daten

Hauptstation



Temperatur-Messbereich:	-9,9 °C bis +50 °C (-14,18 °F bis +122 °F)
- Innen:	-9,9 °C bis +50 °C (-14,18 °F bis +122 °F)
- Außen:	-40 °C bis +70 °C (-40 °F bis +158 °F)
Luftfeuchtigkeits-Messbereich:	20 % bis 95 %
Funkgesteuerte Uhr:	DCF77
Batterien:	3 × 1,5 V  , AA, LR 6, Alkaline, nicht wiederaufladbar
Adapter:	5 V  1 A
Messbereich des barometrischen Drucks:	600 hPa bis 1100 hPa, 17,72 inHg bis 32,48 inHg
Frequenzbereich:	77,5 kHz, 433,92 MHz bis 434,790 MHz

Netzadapter

Information	Wert	Einheit
Name oder Handelsmarke des Herstellers, Handelsregisternummer und Anschrift	OWIM GmbH & Co. KG HRA 721742 Stiftsbergstraße 1, 74167 Neckarsulm, GERMANY	
Modellkennung	Adaptermodell für die Hauptstation: HX075-0500600-AG-001	
Eingangsspannung	100-240	V~
Eingangswechselstromfrequenz	50/60	Hz
Ausgangsspannung	5,0	V
Ausgangsstrom	1,0	A
Ausgangsleistung	3	W

Information	Wert	Einheit
Durchschnittliche aktive Effizienz	72,49	%
Leistungsaufnahme bei Nulllast	< 0,1	W
Schutzklasse	II	

Funksensor

Temperatur-Messbereich:	-30 °C bis +70 °C (-22 °F bis +158 °F)
Luftfeuchtigkeits-Messbereich:	20 % bis 95 %
Drahtlose Reichweite:	max. 150 m (offene Fläche)
Batterien:	3 × 1,5 V  , AA, LR 6, Alkaline, nicht wiederaufladbar
Adapter:	5 V  1 A
Schutzklasse:	IPX4
Frequenzbereich:	433,92 MHz bis 434,79 MHz
Übertragene maximale Hochfrequenzleistung:	433,92 MHz, -10,77 dBm

● Lieferumfang

Überprüfen Sie nach dem Auspacken des Produkts, ob die Lieferung vollständig ist und ob alle Teile in ordnungsgemäßem Zustand sind.

- 1 Wetterstation mit multisensor
- 1 Drahtloser Multikombinations-Sensor
- 5 Batterien, Typ LR 6, 1,5 V 
- 1 Netzadapter
- 8 Schrauben (Ø 4 mm)
- 4 Dübel (Ø 6 mm)
- 4 Muttern (Ø 4 mm)
- 2 Zylinderschrauben mit Innensechskant
- 1 Metallplatte
- 2 Klebeband
- 1 Kurzanleitung

● Erforderliche Werkzeuge (nicht enthalten)

- Elektrische Bohrmaschine
- Kreuzschlitzschraubendreher
- Kompass

Allgemeine Sicherheitshinweise

MACHEN SIE SICH VOR DER BENUTZUNG DES PRODUKTS MIT ALLEN SICHERHEITS- UND

BEDIENHINWEISEN VERTRAUT! WENN SIE DIESES PRODUKT AN ANDERE WEITERGEBEN, GEBEN SIE AUCH ALLE DOKUMENTE WEITER!

-  Dieses Produkt kann von Kindern ab 8 Jahren und darüber sowie von Personen mit verringerten physischen, sensorischen oder mentalen Fähigkeiten oder Mangel an Erfahrung und Wissen benutzt werden, wenn sie beaufsichtigt oder bezüglich des sicheren Gebrauchs des Produkts unterwiesen wurden und die daraus resultierenden Gefahren verstehen. Kinder dürfen nicht mit dem Produkt spielen. Reinigung und Benutzer-Wartung dürfen nicht von Kindern ohne Beaufsichtigung durchgeführt werden.
- Verwenden Sie das Produkt nicht, wenn es beschädigt ist.
- Setzen Sie das Produkt nicht der Feuchtigkeit oder direktem Sonnenlicht aus.
- Bevor Sie das Produkt verwenden, vergewissern Sie sich, dass die Spannung mit der Angabe auf dem Typenschild des Produkts übereinstimmt (100-240 V~, 50/60 Hz).
- Vergewissern Sie sich vor der Verwendung des Produkts, dass das Produkt, die Netzversorgung und der Kabelanschluss nicht beschädigt sind. Nehmen Sie niemals ein beschädigtes Produkt in Betrieb.

- Das Produkt muss an eine leicht zugängliche Steckdose angeschlossen werden, so dass es im Notfall leicht aus der Steckdose gezogen werden kann.
- Dieses Produkt enthält keine Teile, die vom Benutzer gewartet werden können. Die LEDs können nicht ausgetauscht werden.
- Die Hauptstation **2** ist nur für die Verwendung mit dem mitgelieferten Netzadapter (Modellnummer HX075-0500600-AG-001) geeignet.
- Um das Produkt vollständig auszuschalten, ziehen Sie den Netzadapter aus der Steckdose.
- Reparaturen dürfen nur von Fachpersonal durchgeführt werden.



Sicherheitshinweise für Batterien/Akkus

- **LEBENSGEFAHR!** Bewahren Sie Batterien/Akkus außerhalb der Reichweite von Kindern auf. Suchen Sie im Falle eines Verschluckens sofort einen Arzt auf.
- Verschlucken kann zu Verbrennungen, Perforation von Weichgewebe und Tod führen. Schwere Verbrennungen können innerhalb von 2 Stunden nach dem Verschlucken auftreten.
-  **EXPLOSIONSGEFAHR!** Laden Sie nicht aufladbare Batterien niemals wieder auf. Schließen Sie Batterien/Akkus nicht kurz und/oder öffnen Sie diese nicht. Überhitzung, Brandgefahr oder Platzen können die Folge sein.
- Werfen Sie Batterien/Akkus niemals in Feuer oder Wasser.
- Setzen Sie Batterien/Akkus keiner mechanischen Belastung aus.

Risiko des Auslaufens von Batterien/Akkus

- Vermeiden Sie extreme Bedingungen und Temperaturen, die auf Batterien/Akkus einwirken können, z. B. auf Heizkörpern/direkte Sonneneinstrahlung.

- Wenn Batterien/Akkus ausgelaufen sind, vermeiden Sie den Kontakt von Haut, Augen und Schleimhäuten mit den Chemikalien! Spülen Sie die betroffenen Stellen sofort mit klarem Wasser und suchen Sie einen Arzt auf!
-  **TRAGEN SIE SCHUTZHANDSCHUHE!** Ausgelaufene oder beschädigte Batterien/Akkus können bei Berührung mit der Haut Verätzungen verursachen. Tragen Sie deshalb in diesem Fall geeignete Schutzhandschuhe.
- Im Falle eines Auslaufens der Batterien/Akkus entfernen Sie diese sofort aus dem Produkt, um Beschädigungen zu vermeiden.
- Verwenden Sie nur Batterien/Akkus des gleichen Typs. Mischen Sie nicht alte Batterien/Akkus mit neuen.
- Entfernen Sie Batterien/Akkus, wenn das Produkt längere Zeit nicht verwendet wird.

Risiko der Beschädigung des Produkts

- Verwenden Sie ausschließlich den angegebenen Batterietyp/Akkutyp!
- Setzen Sie Batterien/Akkus gemäß der Polaritätskennzeichnung (+) und (-) an Batterie/Akku und am Produkt ein.
- Reinigen Sie vor dem Einlegen die Kontakte an Batterie/Akku und im Batteriefach!
- Entfernen Sie verbrauchte Batterien/Akkus umgehend aus dem Produkt.

● Produkt einrichten

- ▲ **ACHTUNG! Risiko von Produktschäden!** Setzen Sie das Solarpanel **26** oder die Hauptstation **2** nicht der direkten Sonneneinstrahlung aus.

❗ INFO:

- Stellen Sie den Funksensor **29** auf eine horizontale, ebene Fläche oder montieren Sie den Funksensor an einer senkrechten Wand.
- Hängen Sie die Hauptstation **2** mit der Ringschraube **4** auf oder klappen Sie den Ständer **6** aus, um die Hauptstation auf eine horizontale, ebene Fläche zu stellen.

- Die Hauptstation [2] ist nur für den Gebrauch in Innenräumen bestimmt.

1. Starten Sie den Funksensor [29].
2. Starten Sie die Hauptstation [2].

● Funksensor einrichten/starten

1. Batteriefachabdeckung auf der Rückseite des Funksensors [29] öffnen: Schieben Sie die Batteriefachabdeckung [34] in Richtung des Pfeils.
2. Entfernen Sie die alten Batterien, falls nötig.
3. Setzen Sie die neuen Batterien entsprechend der korrekten Polarität in das Batteriefach ein. Die Polarität ist im Batteriefach angegeben.
4. Schließen Sie die Batteriefachabdeckung [34].
LED [31] an der Vorderseite des Funksensors [29] leuchtet kurz auf. **LED** blinkt ca. zweimal pro Minute, um die drahtlose Übertragung anzuzeigen.
5. Drahtloses Übertragungssignal zurücksetzen: Drücken Sie **RST** [30].
Funksignal übermitteln:
Halten Sie **PUSHER** [32] gedrückt.
LED [31] blinkt, sobald das Signal gesendet wurde.

● Hauptstation einrichten/starten

i **INFO:** Die Spannungsversorgung über Batterien dient nur zur Datensicherung. Wird der Netzadapter [16] abgezogen, wird der gespeicherte Einstellwert nicht gelöscht.



1. Batteriefachabdeckung [5] auf der Rückseite der Hauptstation [2] öffnen: Ziehen Sie die Lasche am Boden des Batteriefachs [15] hoch.
2. Entfernen Sie die alten Batterien, falls nötig.
3. Setzen Sie die neuen Batterien entsprechend der korrekten Polarität in das Batteriefach [15] ein. Die Polarität ist im Batteriefach angegeben.
4. Schließen Sie die Batteriefachabdeckung [5]. Das Display [35] leuchtet kurz auf und führt eine kurze Überprüfung aller Anzeigeelemente durch.
5. Stecken Sie den Niederspannungsstecker des Netzadapters [16] in die Netzanschlussbuchse [7] in der Hauptstation [2].

6. Schließen Sie den Netzadapter [16] an eine Steckdose an. Das Display [35] leuchtet dauerhaft und führt eine kurze Überprüfung aller Anzeigeelemente durch.
7. Die Außentemperatur [43] und die Außenluftfeuchtigkeit [42] zeigen eine Animation des drahtlosen Empfangssymbols  an. Die Hauptstation [2] sucht nach dem Signal des Funksensors [29].

Wenn nach 3 Minuten keine Außentemperatur angezeigt wird

- Die Hauptstation [2] hört auf zu suchen. Das drahtlose Empfangssymbol  schaltet sich aus. Das Außentemperaturfeld zeigt **-._ °C** und **-._ %**.
- Höchstwahrscheinlich kann das Signal aus folgenden Gründen nicht empfangen werden:
 - bauliche Faktoren
 - Stahlbetonwände
 - zu massives Mauerwerk
 - Abstand zwischen den Einheiten
- Nachdem ein besserer Standort für den Funksensor [29] gefunden wurde: Starten Sie den Empfangsprozess neu.

Empfang

- Halten Sie  [9] 3 Sekunden lang gedrückt, bis das Empfangssignal wieder animiert wird. Das Produkt beginnt automatisch mit dem Empfang des Funksensorsignals, unabhängig davon, ob das Signal des Funksensors [29] empfangen wurde oder nicht. Der drahtlose Kanal für den Außenbereich [41] zeigt das Funkturmsymbol  an. Das Produkt beginnt, die Zeit zu empfangen.

● Montage

HINWEIS: Detaillierte Anweisungen finden Sie in der vollständigen Bedienungsanleitung, indem Sie den QR-Code auf der Umschlagseite scannen.

Funksensor auf einer Plattform oder Halterung montieren

Abb. F, G, H

! INFO:

- Funksensor **29** montieren:
 - in einem Umkreis von 1,50 m um das Produkt (leer, unverbaut)
 - in einem offenen Bereich, der in alle Richtungen 15 m frei ist
 - auf einer stabilen Plattform oder Halterung, die 1,5 m über dem Boden angebracht ist
- Für die Installation des Funksensors **29** wird ein Kompass (nicht im Lieferumfang enthalten) benötigt. Die Markierung der Nordrichtung **N** **19** ist mit dem **N** des Kompasses identisch.

Hauptstation an einer Wand montieren

⚠ WARNUNG! Verletzungsrisiko und Risiko von Materialschäden!

- Lesen Sie die Betriebs- und Sicherheitsanweisungen der elektrischen Bohrmaschine (nicht im Lieferumfang enthalten) sorgfältig durch.
- Achten Sie beim Bohren in der Wand darauf, dass Sie keine Strom-, Gas- oder Wasserleitungen treffen. Prüfen Sie ggf. vor dem Bohren mit einem Rohr- und Kabeldetektor.

- ! INFO:** Für diesen Schritt benötigen Sie eine elektrische Bohrmaschine (nicht im Lieferumfang enthalten) und einen Kreuzschlitzschraubendreher (nicht im Lieferumfang enthalten).

● Informationen im Basismodus

⚠ ACHTUNG! Risiko von Produktschäden!

- Tauchen Sie den Funksensor **29** nicht in Wasser ein.
- Elektronische Geräte können den Empfang des Funksignals beeinträchtigen.

! INFO:

- Sobald die Hauptstation **2** das Signal vom Funksensor **29** und das DCF-Signal empfangen hat: Die Hauptstation geht in den Basismodus über.

- Im Basismodus zeigt die Hauptstation **2** die in den folgenden Kapiteln beschriebenen Informationen an.

● Uhrzeit und Kalender

Uhrzeit

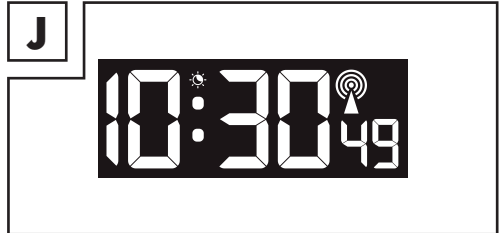

- Die Uhrzeit wird gemäß den Standardeinstellungen im 24-Stunden-Format angezeigt.
- Bei Auswahl des 12-Stunden-Modus in den Grundeinstellungen: Die Zeit von 12:00 Uhr mittags bis 11:59 Uhr nachts zeigt **PM** (lateinisch für „post meridiem“ = Nachmittag) vor der Uhrzeit an.
- Während der Sommerzeit erscheint **DST** oben zwischen der Stunde und der Minute. Diese Anzeige ist nur beim Empfang des DCF-Signals funktionsfähig.

Datum und Tag

- ! INFO:** Die Standardsprache für diese Abkürzung ist Deutsch, kann aber geändert werden (siehe „Einstellungen für Uhrzeit und Einheit“).

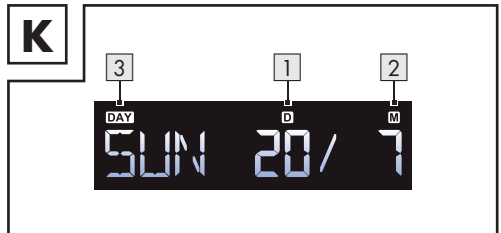

Bedeutung	Beschreibung
1 D (Tag)	Datum des aktuellen Tages
2 M (Monat)	Datum des aktuellen Monats
3 DAY	Aktueller Wochentag

📶 Funkturm-Symbol

- Das Funkturm-Symbol 📶 zeigt den erfolgreichen Empfang des DCF-Signals an.
- Die Hauptstation 2 synchronisiert jede Nacht die eingebaute Uhr mit dem DCF-Signal (siehe „DCF-Signal (Zeitsender)“). Während der Synchronisation blinkt das Symbol 📶.
- Wenn der Empfang erfolgreich war: Das Symbol 📶 bleibt bis zum nächsten Empfangszyklus stehen.

● Feld für den barometrischen Druck

Anzeige des barometrischen Drucks



- Der barometrische Druck 50 wird im Feld **HIST** (Historie) angezeigt:

Barometrischer Druck	Anzeigebereich	Einheit
LLL	< 850 hPa (25,1 inHg)	hPa
LL.LL	< 850 hPa (25,1 inHg)	inHg
HHH	> 850 hPa (25,1 inHg)	hPa
HH.HH	> 850 hPa (25,1 inHg)	inHg

- Standardmäßig wird der aktuelle Luftdruck (HIST = 0) in der Einheit mb (Millibar) oder hPa (Hektopascal) angezeigt.
- Die Anzeige kann auch auf die Einheit inHg (Zoll Quecksilber) eingestellt werden (siehe „Einstellungen für Uhrzeit und Einheit“).
- Das Balkendiagramm zeigt eine Grafik des Luftdrucks vor 0, 1, 2, 3, 6 und 12 Stunden.

📈 Trend des barometrischen Drucks

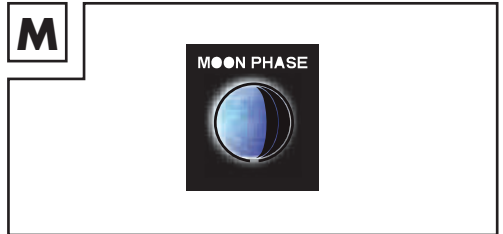

- Wenn sich der Luftdruck innerhalb einer Stunde um 2 hPa (= 0,06 inHg) oder mehr ändert: Der Trend wird als steigend (oder fallend) angezeigt.
- Der Trend behält die Richtung für 1 Stunde sogar ohne weitere Änderung bei.

Mondphasen- und Gezeitenanzeige







- Das Mondsymbol und die Gezeitenanzeige des Produkts zeigen 12 verschiedene Mondphasen und 3 Arten von Gezeitenphasen entsprechend dem eingestellten Kalender an.



Symbol	Mond-/Gezeitenphase
	Neumond
	Wachsender Halbmond
	Halbmond
	Wachsender Vollmond
	Vollmond

Symbol	Mond-/Gezeitenphase
	Abnehmender Vollmond
	Halbmond
	Abnehmender Halbmond

Wettervorhersage

- Das Produkt berechnet auf der Grundlage des Luftdrucktrends eine Wettervorhersage für die nächsten 12 Stunden.
- Diese Vorhersage ist nicht vergleichbar mit der von professionellen Wetterdiensten, die sich auf Satelliten und Hochleistungsrechner stützen. Die Vorhersage gibt nur einen ungefähren Hinweis auf die aktuelle Wetterentwicklung in einem kleinen lokalen Gebiet.
- Berücksichtigen Sie die Wettervorhersage Ihres örtlichen Wetterdienstes ebenso wie die Vorhersage des Produkts. Bei Abweichungen zwischen den Angaben des Produkts und denen des örtlichen Wetterdienstes sollten Sie sich auf die Angaben des Wetterdienstes stützen.
- Das Produkt zeigt die folgenden Wettersymbole an:

Symbol	Wetter
	Sonnig
	Meist bewölkt
	Bewölkt
	Regen



Symbol	Wetter
	Gewitterregen
	Schnee

- Das Schneesymbol erscheint nur, wenn die ermittelte Außentemperatur unter $-4\text{ }^{\circ}\text{C}$ liegt und Regen oder Gewitterregen vorhergesagt ist.

● Feld für die Innentemperatur

Innentemperatur



- Die von der Hauptstation **[2]** gemessene Innentemperatur wird mit einer Indexierung bis zu einem Zehntelgrad angezeigt. Die Temperatureinheit $^{\circ}\text{C}$ (Grad Celsius) erscheint oben rechts. Die Temperatureinheit kann auch auf die Einheit $^{\circ}\text{F}$ (Grad Fahrenheit) eingestellt werden.
- Einheit wechseln: Drücken Sie  **[14]** bis es blinkt. Drücken Sie  **[11]** oder  **[12]**, um $^{\circ}\text{C}$ oder $^{\circ}\text{F}$ auszuwählen.

Symbol	Temperatur
LL.L	Unterhalb des Messbereichs
HH.H	Oberhalb des Messbereichs
* Siehe „Technische Daten“	

Schwache Batterie

- Wenn das Batterie-Symbol  erscheint: Die Batterien in der Hauptstation **[2]** sollten so bald wie möglich ausgetauscht werden (siehe „Hauptstation einrichten/starten“).

Relative Luftfeuchtigkeit

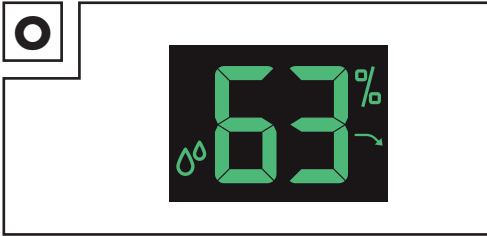

- Hier wird die relative Luftfeuchtigkeit angezeigt, der die Hauptstation **2** ausgesetzt ist.

● Feld für die Außentemperatur

Außentemperatur

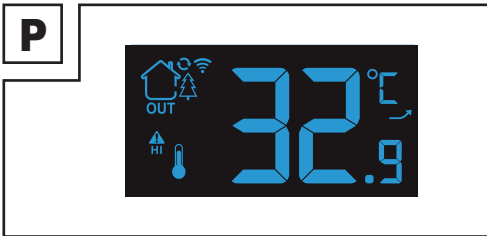

- Die Außentemperatur wird in Zehntelgradschritten angezeigt.
- Die Temperatureinheit °C (Grad Celsius) erscheint oben rechts.
- Die Temperatureinheit kann auch auf die Einheit °F (Grad Fahrenheit) eingestellt werden.
- Einheit wechseln: Drücken Sie **14** bis es blinkt. Drücken Sie **11** oder **12**, um °C oder °F auszuwählen.

Symbol	Temperatur
LL.L	Unterhalb des Messbereichs
HH.H	Oberhalb des Messbereichs
* Siehe „Technische Daten“	

Relative Luftfeuchtigkeit

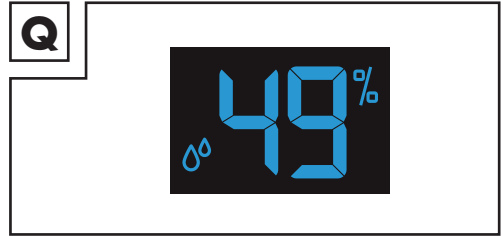

- Hier wird die relative Luftfeuchtigkeit **42** angezeigt, welcher der Funksensor **29** ausgesetzt ist.

≡ Temperatur- oder Luftfeuchtigkeitstrend

- Die Tendenz erscheint als steigend (oder fallend), wenn sich die Temperatur innerhalb einer Stunde um 2 °C oder mehr ändert und diese Richtung auch ohne weitere Änderung eine Stunde lang beibehält.
- Der Luftfeuchtigkeitstrend reagiert entsprechend bei einer Änderung der Luftfeuchtigkeit um 2 %.

Kanalanzeige

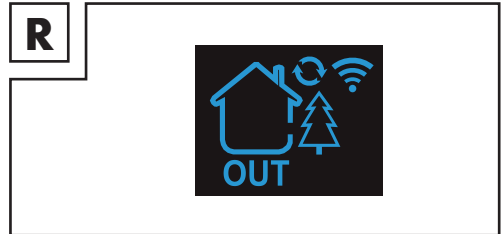

HINWEIS: Detaillierte Anweisungen finden Sie in der vollständigen Bedienungsanleitung, indem Sie den QR-Code auf der Umschlagseite scannen.

● Einstellungen

- i INFO:** Drücken Sie immer nur eine Taste auf einmal. Die Hauptstation **2** reagiert nicht, wenn 2 Tasten gleichzeitig gedrückt werden.

● Einstellungen für Uhrzeit und Einheit

❗ INFO:





- Die Zeitzonen sind im Vergleich zur deutschen Zeit wie folgt eingestellt:



Zeitzone	Verglichen mit deutscher Zeit
00	Gleiche Zeit
-01	1 Stunde später
01	1 Stunde voraus
02	2 Stunden voraus

- Bei Überschreitung des deutschen Signalsäulendurchmessers von 1 500 km oder mehr ist der Empfang des Funkuhrsignals sehr schlecht. Wir empfehlen, den RCC-Empfangsmodus auf **OFF** zu stellen.
 - Die Einstellung der Sommerzeit gilt für die Empfangsverarbeitung der RCC-Zeit. Wenn die Empfangszeit automatisch in eine Sommerzeit umgewandelt wird, wird die Sommerzeit auf **ON** gesetzt.
1. Einstellungen anpassen: Halten Sie  **14** 3 Sekunden lang gedrückt. Die folgenden Einstellungen können angepasst werden:

Einstellung	Optionen
Temperatureinheit	<input type="checkbox"/> °C <input type="checkbox"/> °F
Druckeinheit	<input type="checkbox"/> hPa <input type="checkbox"/> inHg <input type="checkbox"/> mmHg
Einheit der Windgeschwindigkeit	<input type="checkbox"/> km/h <input type="checkbox"/> mph <input type="checkbox"/> m/s
Windstärke oder -richtung	<input type="checkbox"/> Grad: Winkel <input type="checkbox"/> Richtung: Buchstabe
Einheit für Niederschlag	<input type="checkbox"/> MM <input type="checkbox"/> IN
Funkuhr-Funktion	<input type="checkbox"/> EIN <input type="checkbox"/> AUS







Einstellung	Optionen
Sommerzeit-Funktion	<input type="checkbox"/> EIN <input type="checkbox"/> AUS
Zeitzone	-2 bis +2 hr
Stundenformat	<input type="checkbox"/> 24 h <input type="checkbox"/> 12 h
Stunde	-
Minuten	-
Format der Kalenderanzeige	<input type="checkbox"/> Monat/Datum <input type="checkbox"/> Datum/Monat
Jahr	-
Monat	-
Datum	-
Sprache der Wochentagsanzeige	15 Sprachen verfügbar: <input type="checkbox"/> Englisch <input type="checkbox"/> Deutsch <input type="checkbox"/> Französisch <input type="checkbox"/> Spanisch <input type="checkbox"/> Italienisch <input type="checkbox"/> Holländisch <input type="checkbox"/> Dänisch <input type="checkbox"/> Portugiesisch <input type="checkbox"/> Norwegisch <input type="checkbox"/> Schwedisch <input type="checkbox"/> Polnisch <input type="checkbox"/> Finnisch <input type="checkbox"/> Tschechisch <input type="checkbox"/> Ungarisch <input type="checkbox"/> Slowakisch
Einstellung des barometrischen Drucks	<input type="checkbox"/> absolut <input type="checkbox"/> relativ
Ursprüngliche Wettervorhersage	-

2. Wert einstellen:
 Drücken Sie  **11** oder  **12** und lassen sie die Taste los.
 Wert schnell anpassen:
 Halten Sie  **11** oder  **12** gedrückt.
3. Bestätigen und zum nächsten Punkt übergehen:
 Drücken Sie  **14**.

4. Einstellungen verlassen: Drücken Sie 20 Sekunden lang keine Taste oder halten Sie  /  **[3]** 1 Sekunde lang gedrückt.

Wettervorhersage

- Das Produkt berechnet auf der Grundlage des Luftdrucktrends eine Wettervorhersage für die nächsten 12 Stunden.
- Diese Vorhersage ist nicht vergleichbar mit der von professionellen Wetterdiensten, die von Satelliten und Hochleistungsrechnern unterstützt werden. Sie gibt nur einen ungefähren Hinweis auf die aktuelle Wetterentwicklung in einem kleinen lokalen Gebiet.
- Berücksichtigen Sie die Wettervorhersage Ihres örtlichen Wetterdienstes ebenso wie die Vorhersage des Produkts. Bei Abweichungen zwischen den Angaben des Produkts und denen des örtlichen Wetterdienstes sollten Sie sich auf die Angaben des Wetterdienstes stützen.
- Das Produkt zeigt die folgenden Wettersymbole an:

Symbol	Wetter
	Sonnig
	Meist bewölkt
	Bewölkt
	Regen
	Gewitterregen
	Schnee

- Das Schneesymbol erscheint nur, wenn die ermittelte Außentemperatur unter $-4\text{ }^{\circ}\text{C}$ liegt und Regen oder Gewitterregen vorhergesagt ist.

Einstellung des barometrischen Drucks

- Der barometrische Druck zeigt den absoluten barometrischen Druck in hPa, inHg oder mmHg an, je nach Standardeinstellung.
- Stellen Sie die Anzeige auf den höhenbezogenen Luftdruck Ihres Standorts ein. Beziehen Sie die richtigen aktuellen Daten aus dem Internet oder der lokalen Wettervorhersage.
- Die Daten müssen in der Einheit eingegeben werden, die zum Zeitpunkt der Einstellung angezeigt wird.
- Die Standardeinstellung ist die offizielle europäische Einheit hPa. Sie können auch die Einheit Zoll Quecksilber (inHg) wählen. Wenn Sie die Einheit zu diesem Zeitpunkt ändern, wird der angezeigte Wert automatisch auf die neue Einheit umgerechnet.
- Nach 7 bis 10 Tagen Kalibrierung des barometrischen Drucks: Die Wettervorhersage ist stabil mit einer Genauigkeit von 70 % bis 75 %.
- Das Produkt zeigt den Trend des barometrischen Drucks an:

Symbol	Trend des barometrischen Drucks
	Aufsteigend
	Konstant
	Absteigend

Temperaturalarm

















- Festlegen eines Temperaturbereichs für den Funksensor **[29]**: Bei aktiviertem Temperaturalarm gibt die Hauptstation **[2]** einen Alarm aus, wenn der Funksensor eine Temperatur außerhalb dieses Temperaturbereichs misst.



● Wetterwarnungen anzeigen und einstellen

i **INFO:** Die Wetterwarnung ist zunächst standardmäßig ausgeschaltet, und die Anzeige ist auf **OFF** eingestellt. Wenn die Wetterwarnung eingeschaltet ist, wird sie als **ON** angezeigt.



1. Wetterwarnmodus aufrufen: Drücken Sie  **8**. Die folgenden Warnwerte sind verfügbar:







Warnwerte	Grenzwert	
	Oberer	Unterer
Innentemperatur	x	x
Innenluftfeuchtigkeit	x	x
Außentemperatur	x	x
Außenluftfeuchtigkeit	x	x
Maximale Windgeschwindigkeit	x	-
Windböengeschwindigkeit	x	-
Täglicher Niederschlag	x	-
Tägliche Niederschlagsmenge	x	-

2. Bestätigen Sie und gehen Sie zum nächsten Punkt: Drücken Sie weiterhin  **8**.
3. Anzeigemodus beenden: Drücken Sie 20 Sekunden lang keine Taste oder halten Sie  /  **3** 1 Sekunde lang gedrückt.
4. Wählen Sie den Alarm für die Außentemperatur/ Luftfeuchtigkeit. Drücken Sie  **8** und lassen Sie die Taste los, um zu anderen Kanälen zu wechseln.
Es sind 4 Kanäle verfügbar:    .
5. In jeder Wetterwarnungsansicht: Halten Sie  **11** oder  **12** gedrückt, um die Warnung ein- oder auszuschalten.
6. Einstellmodus der Wetterwarnung aufrufen: halten Sie  **8** 3 Sekunden lang gedrückt.
7. Wert anpassen: Drücken Sie  **11** oder  **12** und lassen Sie die Taste los.
Wert schnell anpassen:
Halten Sie  **11** oder  **12** gedrückt.

8. Bestätigen und zum nächsten Punkt weitergehen: Drücken Sie  **8**.
9. Einstellung verlassen: Drücken Sie 20 Sekunden lang keine Taste oder halten Sie  /  **3** 1 Sekunde lang gedrückt.

Alarmauslösung für Temperatur/ Luftfeuchtigkeit/Windgeschwindigkeit/ Niederschlag

i **INFO:** Wenn Sie den Alarm dauerhaft löschen möchten: Rufen Sie den Wetteransichtsmodus auf und wechseln Sie zu dem Element, das Sie löschen möchten, drücken Sie  **11** oder  **12** um Position **OFF** auszuwählen.



1. Wenn der tatsächliche Erfassungswert den Warnwert überschreitet: Das Produkt gibt 1 Minute lang einen Alarm aus und piept dann alle 5 Minuten einmal.
2. Wenn der Alarm aktiviert ist:
       blinkt.
3. Drücken Sie eine beliebige Taste, um den Warnton abzustellen.

Frostwarnung

- Wenn die Außentemperatur (bezieht sich auf die vom Funksensor **29** des entsprechenden Funkkanals erfasste Temperatur) im Bereich von -1 °C bis +3 °C liegt: Eine Frostwarnung wird ausgelöst und das Frostsymbolsymbol  blinkt auf dem entsprechenden Kanal.

● Wecker

- Die Hauptstation **2** verfügt über 2 Wecker, die separat eingestellt und aktiviert werden können:

Alarm		Details
	Wochentagswecker	Wecker an Wochentagen (Montag bis Freitag)
	Einzelwecker	Einmaliger Wecker *
* Sobald der Wecker beendet ist: Der Wecker wird automatisch deaktiviert.		

Wecker anpassen







- Stellen Sie die folgenden Details des Alarms ein:

Wecker 1 und Wecker 2	Details
Stunde	-
Minuten	-
Wiederholung	<input type="checkbox"/> M-F (Montag bis Freitag) <input type="checkbox"/> S-S (Samstag bis Sonntag) <input type="checkbox"/> M-S (Montag bis Sonntag)
Snooze-Zeit	<input type="checkbox"/> 5 bis 60 Minuten <input type="checkbox"/> OFF







Wecker einstellen



1. Weckzeit anzeigen: Drücken Sie ein- oder mehrmals  **13**:

 13	Weckzeit
1x	Zeit von Wecker 1
2x	Zeit von Wecker 2
3x	Rückkehr zur regulären Zeit





2. Im Modus zur Anzeige der Weckzeit: Drücken Sie  **11** oder  **12** und lassen Sie die Taste los, um die Weckfunktion ein- oder auszuschalten.
3. Wenn Wecker 1 oder 2 eingeschaltet sind, wird  oder  angezeigt. Gleichzeitig wird das entsprechende Symbol für die Alarmwiederholung **M-F** oder **S-S** angezeigt.
4. Anzeigemodus beenden: Drücken Sie 20 Sekunden lang keine Taste oder halten Sie  /  **3** 1 Sekunde lang gedrückt.

Wecker aktivieren







1. Weck- und Snooze-Modus aufrufen: Halten Sie  **13** 3 Sekunden lang gedrückt.
2. Wert anpassen: Drücken Sie  **11** oder  **12** und lassen Sie die Taste los. Wert schnell anpassen: Halten Sie  **11** oder  **12** gedrückt.
3. Bestätigen und zum nächsten Punkt weitergehen: Drücken Sie  **13**.

4. Anzeigemodus beenden: Drücken Sie 20 Sekunden lang keine Taste oder halten Sie  /  **3** 1 Sekunde lang gedrückt.

Wecker ausschalten

- Es gibt 2 Möglichkeiten, den Wecker auszuschalten:
 - Drücken Sie eine beliebige Taste außer  /  **3**.
 - Halten Sie  /  **3** länger als 3 Sekunden gedrückt.

Snooze-Funktion

- Wenn das Wecksignal ertönt: Drücken Sie  /  **3**, um die Snooze-Funktion zu aktivieren. Das Wecksignal stoppt. Wenn die Snooze-Zeit verstrichen ist: Das Wecksignal ertönt erneut.
- Es gibt 2 Möglichkeiten, den Snooze-Modus zu verlassen:
 - Drücken Sie eine beliebige Taste außer  /  **3**.
 - Halten Sie  /  **3** länger als 3 Sekunden gedrückt.

● Auf gespeicherte Daten zugreifen



Temperatur-/Luftfeuchtheitsmessung/Aufzeichnung/Trend

-  **INFO:** Die „gefühlte“ Temperatur **45** hängt mit der Außentemperatur, der Luftfeuchtigkeit und der Windgeschwindigkeit zusammen, die vom Funksensor **29** erfasst werden.

1. Zwischen maximaler und minimaler Innen- und Außentemperatur und Luftfeuchtigkeit umschalten: Drücken Sie  **12**:

 12	Display
1x	Anzeige der maximalen Temperatur- und Luftfeuchtheitswerte
2x	Anzeige der minimalen Temperatur- und Luftfeuchtheitswerte
3x	Rückkehr zu den aktuellen Temperatur- und Luftfeuchtheitswerten

- Maximale und minimale Temperatur und Luftfeuchtigkeit zurücksetzen: Halten Sie  **12** 2 Sekunden lang gedrückt. Dadurch werden alle aufgezeichneten Minimal- und Maximaldaten auf die aktuell angezeigten Werte zurückgesetzt.
- Das Produkt zeigt den Temperatur-/Luftfeuchtigkeitstrend an:



Symbol	Temperatur-/Luftfeuchtigkeitstrend
	Aufsteigend
Keine Anzeige	Konstant
	Absteigend

Windmesswerte/-verlauf

- In der Hauptdisplayoberfläche: Halten Sie  **11** 3 Sekunden lang gedrückt, um in Windrichtung, Böen oder durchschnittliche Windgeschwindigkeit umzuwandeln:

Einstellung	Beschreibung
WIND SPEED	Durchschnittsgeschwindigkeit der letzten 30 Sekunden
GUST WIND SPEED	Maximale durchschnittliche Windgeschwindigkeit alle 3 Sekunden für 30 Sekunden
AGE WIND SPEED	10-minütige durchschnittliche Windgeschwindigkeit
WIND DIRECTION	In Buchstaben oder Grad

Jeder Vorgang kann nur einmal umgewandelt werden. Nachdem die Umwandlung abgeschlossen ist, ertönt ein Signalton.



- Erneut umschalten: Lassen Sie  **11** los. Halten Sie  **11** gedrückt.
- Maximale Wind- und Böenwerte der Vergangenheit anzeigen: Drücken Sie  **11** und lassen Sie die Taste los:

Wert	Zeitraum
1 hour	Zeitraum der letzten 60 Minuten (Standardaufzeichnung der Höchstgeschwindigkeit, bereits angezeigt)
24 hour	Vergangener 24-Stunden-Zeitraum, ab der letzten Aufzeichnung
7 days	Zeitraum der letzten 7 Tage, ab der letzten Aufzeichnung
Month	Festgelegt nach Kalendermonat (d. h. 1. Januar – 31. Januar)
Year	Festgelegt nach Kalenderjahr (d. h. 1. Januar – 31. Dezember)



- Im Modus der Anzeige der Windgeschwindigkeitshistorie: Halten Sie die Taste **11** 3 Sekunden lang gedrückt, um den gesamten Verlauf der Windgeschwindigkeit zu löschen. Die Windgeschwindigkeitsanzeige wird auf die aktuelle Windgeschwindigkeit zurückgesetzt.
- Anzeigemodus beenden: Drücken Sie 20 Sekunden lang keine Taste oder halten Sie  / **zZ** **3** 1 Sekunde lang gedrückt.

Niederschlagsmesswerte/-verlauf

INFO:

- Niederschlag: Die gesamte akkumulierte Niederschlagsmenge von heute bis in die Vergangenheit.
 - Niederschlagsmenge: Die durchschnittliche stündliche Niederschlagsmenge der täglichen oder aktuellen Niederschlagsereignisse.
- In der Hauptdisplayoberfläche: Halten Sie  **8** 3 Sekunden lang gedrückt, um die Anzeige in einen kumulativen Wert der Niederschlagsmenge oder Niederschlagsrate umzuwandeln.
 - Drücken Sie  **8** und lassen Sie die Taste los, um den Regenverlauf zu sehen:



Regenverlauf	Details
EVENT	Der kumulierte Wert des aktuellen Niederschlags. Wenn es mehr als 30 Minuten lang nicht regnet: Es ist das Ende des aktuellen Regenereignisses.
HOURLY	Gesamtniederschlagsmenge der aktuellen Stunde
DAILY	Gesamtniederschlagsmenge von heute
WEEKLY	Gesamtniederschlagsmenge der aktuellen Woche
MONTHLY	Gesamtniederschlagsmenge des aktuellen Monats
YEARLY	Gesamtniederschlagsmenge des aktuellen Jahrs
TOTAL	Der kumulative Wert der Gesamtlaufzeit (ohne Zeitstempel) seit dem Start des Produkts
EVENT RATE	Durchschnittliche Niederschlagsmenge pro Stunde
DAILY RATE	Aktuelle Niederschlagsmenge pro Stunde

- Im Modus zur Anzeige des Regenverlaufs: Halten Sie  **8** 3 Sekunden lang gedrückt, um den gesamten Regenverlauf zu löschen. Der Regenmesswert wird auf 0 mm zurückgesetzt.
- Anzeigemodus beenden: Drücken Sie 20 Sekunden lang keine Taste oder halten Sie  /  **3** 1 Sekunde lang gedrückt. Das Produkt kehrt zur normalen Zeitanzeige zurück und zeigt die zuletzt angezeigte Niederschlagsmenge an. Wenn das Produkt die Regenmenge anzeigt, bevor es in den Beobachtungsmodus wechselt, zeigt es die Regenmenge auch noch an, wenn es vom Beobachtungsmodus zur normalen Zeitanzeige zurückkehrt.

● Signalempfang manuell aktivieren





● DCF-Signal (Zeittransmitter)

INFO:

- Das DCF-Signal (Deutsche Zeitfunkstelle) besteht aus Zeitimpulsen, die von einer der genauesten Uhren der Welt in der Nähe von Frankfurt/Main, Deutschland, ausgesendet werden.
- Unter idealen Bedingungen kann die Hauptstation **2** dieses Signal über eine Entfernung von bis zu ca. 1 500 km rund um Frankfurt am Main empfangen.
- Wenn das Signal erkannt wird: Die Uhrzeit **36** zeigt die aktuelle mitteleuropäische Zeit, das Datum und den Wochentag an. Das Funkturmsymbol  leuchtet auf. Für weitere Details: siehe „Einstellungen für Uhrzeit und Einheit“
- Wenn die Versuche, ein Signal zu empfangen, fehlschlagen: Die Hauptstation versucht nach 7 Minuten nicht mehr, ein Signal zu empfangen, und das Funkturmsymbol  erlischt. Informationen zur Behebung dieses Problems: siehe „Fehlerbehebung“



● DCF-Signalempfang aktivieren

-  **INFO:** Jede Nacht synchronisiert die Hauptstation **2** die interne Uhr mit dem DCF-Signal.





- DCF-Empfang manuell aktivieren: Halten Sie  **11** 3 Sekunden lang gedrückt, bis das Funkturmsymbol  blinkt.
 - Wenn der Empfang erfolgreich ist: Das Funkturmsymbol  ist statisch.
 - Wenn der Empfang fehlschlägt: Das Funkturmsymbol  verschwindet.

● Funksensorempfang aktivieren

-  **INFO:** Der Funksensor **29** sendet etwa 2× pro Minute ein Signal aus, das automatisch von der Hauptstation **2** empfangen wird.

- Signalempfang manuell aktivieren: Halten Sie  **9** 3 Sekunden lang gedrückt, bis das Funkturmsymbol  blinkt.



Wenn der Empfang erfolgreich ist: Die Animation des Symbols verschwindet und die übertragene Temperatur und Luftfeuchtigkeit erscheint auf dem Display.

- Wert anpassen:
Drücken Sie  **11** oder  **12** und lassen Sie die Taste los.
Wert schnell anpassen:
Halten Sie  **11** oder  **12** gedrückt.

● Hintergrundbeleuchtung

Abb. 1

INFO:

- Wenn das Produkt mit Batterien betrieben wird: Drücken Sie  / **zZ** **3**. Die Hintergrundbeleuchtung leuchtet 15 Sekunden lang.
 - Wenn das Netzteil des Produkts in den Netzadapter **16** eingesteckt wird: Der Akku unterbricht automatisch die Stromversorgung. Die Hintergrundbeleuchtung ist dauerhaft hell.
- Helligkeit der Hintergrundbeleuchtung einstellen: Drücken Sie ein- oder mehrmals  / **zZ** **3**, um zwischen 4 verschiedenen Helligkeitsstufen umzuschalten oder die Hintergrundbeleuchtung auszuschalten.
 - Hintergrundbeleuchtung auf maximale Helligkeit einstellen: Drücken Sie  / **zZ** **3**. Die Hintergrundbeleuchtung schaltet 20 Sekunden lang auf maximale Helligkeit.







Nachtmodus anpassen

- Nachtmodus einstellen: Halten Sie  / **zZ** **3** 3 Sekunden lang gedrückt, um den Nachtmodus einzustellen. Wählen Sie die folgenden Einstellungen aus:

Einstellung	Details
Night mode	<input type="checkbox"/> Ein <input type="checkbox"/> Aus
Backlight brightness setting	4 Helligkeitsstufen
Night mode entry time	<input type="checkbox"/> Stunde <input type="checkbox"/> Minute
Night mode exit time	<input type="checkbox"/> Stunde <input type="checkbox"/> Minute

- Bestätigen und zum nächsten Punkt weitergehen: Drücken Sie  / **zZ** **3** und lassen Sie die Taste los.

Nachtmodus einstellen

- Wenn der Nachtmodus ausgeschaltet ist: Drücken Sie  / **zZ** **3** und lassen Sie die Taste wieder los, um den Modus direkt zu verlassen und die Einstellungen der anderen Elemente zu überspringen.
- Einstellungsmodus beenden: Drücken Sie  / **zZ** **3** 1 Sekunde lang gedrückt.
- Wenn der Nachtmodus eingeschaltet ist:  wird angezeigt.
- Wenn die Zeit den Zeitpunkt erreicht, an dem der Nachtmodus aktiviert wird: Die Hintergrundbeleuchtung schaltet automatisch auf die eingestellte Helligkeit des Nachtmodus um. Wenn die Zeit erreicht ist, um den Nachtmodus zu verlassen: Die Hintergrundbeleuchtung kehrt auf die ursprüngliche Helligkeit zurück.
- Im Nachtmodus: Schalten Sie die Hintergrundbeleuchtung 15 Sekunden lang in der höchsten Helligkeitsstufe ein, indem Sie  / **zZ** **3** drücken.
- Wenn sich die Hintergrundbeleuchtung im Nachtmodus befindet und die Helligkeit neu eingestellt wird: Drücken Sie  / **zZ** **3**. Die Hintergrundbeleuchtung verlässt den Nachtmodus und schaltet sich erst am nächsten Tag wieder ein.
- Im RCC-Empfangsmodus: Drücken Sie  / **zZ** **3**, um die Hintergrundbeleuchtung 15 Sekunden lang in der höchsten Helligkeitsstufe einzuschalten.

● Rücksetzfunktion

 **INFO:** Diese Handlung kann nicht rückgängig gemacht werden.

- Aufzeichnung von Temperatur, Luftfeuchtigkeit, Windgeschwindigkeit und Niederschlag zurücksetzen: Drücken Sie **RST** **30**.

● Fehlerbehebung

- Das Produkt enthält empfindliche elektronische Bauteile. Funksendeanlagen in der unmittelbaren Umgebung können das Produkt stören. Wenn das Display [35](#) Störungen anzeigt, entfernen Sie solche Objekte vom Produkt.
- Elektrostatische Entladungen können zu Fehlfunktionen führen.
- Sollte das Produkt nicht funktionieren, nehmen Sie die Batterien kurz heraus und setzen Sie sie dann wieder ein.
- Hindernisse, z. B. Betonwände, können den Empfang stören. Wechseln Sie in diesem Fall den Standort. Positionieren Sie den Funksensor [29](#) in einem Bereich von max. 150 Meter (Freifläche) von der Hauptstation [2](#). Die angegebene Reichweite ist die Freiflächenreichweite, d. h. es sollten sich keine Hindernisse zwischen dem Funksensor und der Hauptstation befinden. Ein „Sichtkontakt“ zwischen dem Funksensor und der Hauptstation verbessert häufig die Übertragung.
- Außentemperaturen unter 0 °C können sich negativ auf die Batterieleistung des Funksensors [29](#) und damit auf die Funkübertragung auswirken. Ein weiterer Faktor, der den Empfang beeinträchtigen kann, sind leere oder schwache Batterien im Funksensor. Ersetzen Sie die alten Batterien durch neue.

● Reinigung und Pflege

⚠️ ACHTUNG! Risiko von Produktschäden!

- Tauchen Sie das Produkt niemals in Wasser oder andere Flüssigkeiten ein.
- Tragen Sie kein Öl auf den Regentrichter [27](#) auf.

i INFO: Je nach Regenhäufigkeit – Reinigen Sie den Regentrichter [27](#) des Funksensors [29](#) alle 1 bis 3 Monate.

● Reinigung

Produkt reinigen

- Benutzen Sie ein trockenes, weiches Brillentuch, um das Produkt zu reinigen.

Regentrichter reinigen

1. Regentrichter [27](#) abnehmen: Drehen Sie den Regentrichter in der angegebenen Drehrichtung.
2. Entfernen Sie vorsichtig Verunreinigungen oder Insekten aus dem Regentrichter [27](#).
3. Bringen Sie den Regentrichter [27](#) wieder an.

● Entsorgung

Verpackung:

Die Verpackung besteht aus umweltfreundlichen Materialien, die Sie über die örtlichen Recyclingstellen entsorgen können.



Beachten Sie die Kennzeichnung der Verpackungsmaterialien bei der Abfalltrennung, diese sind gekennzeichnet mit Abkürzungen (a) und Nummern (b) mit folgender Bedeutung: 1–7: Kunststoffe/20–22: Papier und Pappe/80–98: Verbundstoffe.

Produkt:



Möglichkeiten zur Entsorgung des ausgedienten Produkts erfahren Sie bei Ihrer Gemeinde- oder Stadtverwaltung.



Das nebenstehende Symbol einer durchgestrichenen Mülltonne auf Rädern zeigt an, dass dieses Produkt der Richtlinie 2012/19/EU unterliegt. Diese Richtlinie besagt, dass Sie dieses Produkt am Ende seiner Nutzungszeit nicht mit dem normalen Haushaltsmüll entsorgen dürfen, sondern in speziell eingerichteten Sammelstellen, Wertstoffhöfen oder Entsorgungsbetrieben abgeben müssen.

Diese Entsorgung ist für Sie kostenfrei.

Schonen Sie die Umwelt und entsorgen Sie fachgerecht.

Batterien/Akkus:



Umweltschäden durch falsche Entsorgung der Batterien/Akkus!

Batterien dürfen nicht über den Hausmüll entsorgt werden. Sie können giftige Schwermetalle enthalten und unterliegen der Sondermüllbehandlung. Die chemischen Symbole der Schwermetalle sind wie folgt: Cd = Cadmium, Hg = Quecksilber, Pb = Blei. Geben Sie deshalb verbrauchte Batterien bei einer kommunalen Sammelstelle ab.

● Garantie

Das Produkt wurde nach strengen Qualitätsrichtlinien hergestellt und vor der Auslieferung sorgfältig geprüft. Im Falle von Material- oder Herstellungsfehlern haben Sie gegenüber dem Verkäufer des Produkts gesetzliche Rechte. Ihre gesetzlichen Rechte werden in keiner Weise durch unsere unten aufgeführte Garantie eingeschränkt.

Die Garantie für dieses Produkt beträgt 3 Jahre ab Kaufdatum. Die Garantiezeit beginnt mit dem Kaufdatum. Bewahren Sie den Originalkaufbeleg an einem sicheren Ort auf, da dieses Dokument als Nachweis des Kaufs erforderlich ist.

Alle Schäden oder Mängel, die bereits zum Zeitpunkt des Kaufs vorhanden sind, müssen unverzüglich nach dem Auspacken des Produkts gemeldet werden.

Sollte das Produkt innerhalb von 3 Jahren ab Kaufdatum einen Material- oder Herstellungsfehler aufweisen, werden wir es – nach unserer Wahl – kostenlos für Sie reparieren oder ersetzen.

Die Garantiezeit verlängert sich durch einen stattgegebenen Gewährleistungsanspruch nicht. Dies gilt auch für ersetzte und reparierte Teile.

Diese Garantie erlischt, wenn das Produkt beschädigt oder unsachgemäß verwendet oder gewartet wurde.

Die Garantie deckt Material- und Herstellungsfehler ab. Diese Garantie erstreckt sich weder auf Produktteile, die normalem Verschleiß unterliegen, und somit als Verschleißteile gelten (z. B. Batterien, Akkus, Schläuche, Farbpatronen), noch auf Schäden an zerbrechlichen Teilen, z. B. Schalter oder Teile aus Glas.

● Abwicklung im Garantiefall

Um eine schnelle Bearbeitung Ihres Anspruchs zu gewährleisten, beachten Sie die folgenden Hinweise:

Halten Sie den Originalkaufbeleg und die Artikelnummer (IAN 468962_2401) als Nachweis für den Kauf bereit.

Sie finden die Artikelnummer auf dem Typenschild, einer Gravur auf dem Produkt, der Startseite der Bedienungsanleitung (unten links) oder als Aufkleber auf der Rück- oder Unterseite des Produkts.

Sollten Funktionsfehler oder sonstige Mängel auftreten, wenden Sie sich zunächst telefonisch oder per E-Mail an die unten aufgeführte Serviceabteilung.

Sobald das Produkt als defekt erfasst wurde, können Sie es kostenlos an die Ihnen mitgeteilte Service-Anschrift zurücksenden. Stellen Sie sicher, dass Sie den Originalkaufbeleg (Kassenbon) sowie eine kurze, schriftliche Beschreibung beilegen, in der die Einzelheiten des Defekts und der Zeitpunkt des Auftretens dargelegt sind.

● Service

DE **Service Deutschland**

Tel.: 0800 5435 111

E-Mail: owim@lidl.de

AT **Service Österreich**

Tel.: 0800 292726

E-Mail: owim@lidl.at

CH **Service Schweiz**

Tel.: 0800 562153

E-Mail: owim@lidl.ch



OWIM GmbH & Co. KG

Stiftsbergstraße 1
74167 Neckarsulm
GERMANY

Model No.: HG11911
Version: 06/2024

IAN 468962_2401

