



## **BATTERY ADAPTOR 20V PWCA 20-Li A1**

**CZ**

### **AKU NABÍJECÍ ADAPTÉR 20 V**

Návod k obsluze

**DE AT CH**

### **AKKU-LADEADAPTER 20 V**

Bedienungsanleitung

**IAN 413095\_2207**

**CZ**

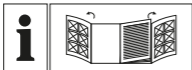

**CZ**

Před čtením si odklopte obě dvě strany s obrázky a potom se seznamte se všemi funkcemi přístroje.

---

**DE AT CH**

Klappen Sie vor dem Lesen die beiden Seiten mit den Abbildungen aus und machen Sie sich anschließend mit allen Funktionen des Gerätes vertraut.

CZ	Návod k obsluze	Strana	1
DE/AT/CH	Bedienungsanleitung	Seite	29

---

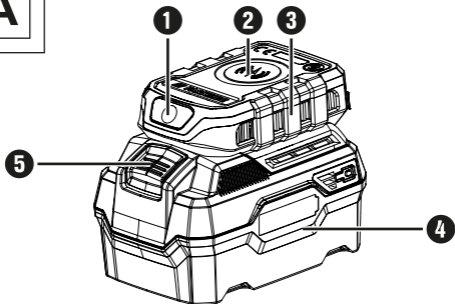
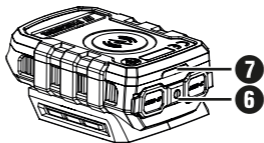
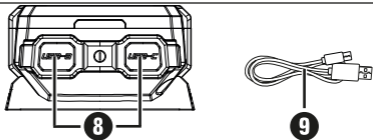
**A****B****C**

All Parkside tools and the chargers PLG 20 A1/A4/C1/A2/C2/A3/C3/PDSL20 A1/PLGS 2012 A1 of the X20V Team series are compatible with the PAP 20 A1/A2/A3/B1/B3/PAPS 204 A1/PAPS 208 A1 battery pack.

Charging times <hr/> Charging currents	max. 2,4 A Charger PLG 20 A1/A4/C1	max. 3,5 A Charger PLG 20 A2/C2
<b>2 Ah</b> PAP 20 A1/B1 Battery pack	<hr/> 60 min 2,4 A	<hr/> 45 min 3,5 A
<b>3 Ah</b> PAP 20 A2 Battery pack	<hr/> 90 min 2,4 A	<hr/> 60 min 3,5 A
<b>4 Ah</b> PAP 20 A3/B3 Battery pack	<hr/> 120 min 2,4 A	<hr/> 80 min 3,5 A
<b>4 Ah</b> PAPS 204 A1 Battery pack	<hr/> 120 min 2,4 A	<hr/> 80 min 3,5 A
<b>8 Ah</b> PAPS 208 A1 Battery pack	<hr/> 210 min 2,4 A	<hr/> 165 min 3,5 A

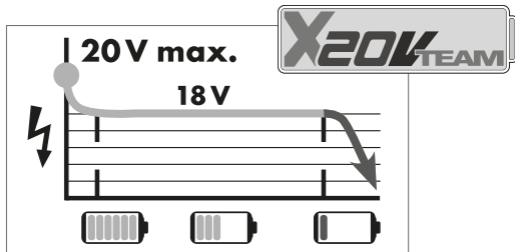

**max. 4,5 A**  
Charger  
PLG 20 A3/C3

**max. 4,5 A**  
Charger  
PDSLГ 20 A1

**max. 12,0 A**  
Charger  
PLGS 2012 A1

**35 min**

**35 min**

**35 min**

**3,8 A**

**3,8 A**

**3,8 A**

**45 min**

**45 min**

**32 min**

**4,5 A**

**4,5 A**

**5,3 A**

**60 min**

**60 min**

**35 min**

**4,5 A**

**4,5 A**

**7,8 A**

**50 min**

**50 min**

**35 min**

**4,5 A**

**4,5 A**

**6,0 A**

**120 min**

**120 min**

**45 min**

**4,5 A**

**4,5 A**

**12,0 A**

# Obsah

**Úvod ..... 3**

Použití v souladu s určením. .... 3

Vybavení ..... 5

Rozsah dodávky. .... 5

Technické údaje ..... 6

**Bezpečnostní pokyny ..... 7**

Základní bezpečnostní pokyny. .... 8

Bezpečnost osob ..... 12

**Uvedení do provozu ..... 13**

LED světlo ..... 13

Nabíjení/provoz USB zařízení. .... 14

Indukční nabíjení ..... 15

**Údržba a čištění ..... 16****Skladování ..... 17**

---

**Likvidace . . . . .17****Záruka společnosti  
Kompernass Handels GmbH . . . . .20****Servis . . . . .25****Dovozce . . . . .26****Zjednodušené prohlášení o shodě EU . . . . . 26****Objednávka náhradního  
akumulátoru a nabíječky . . . . .27**

# **AKU NABÍJECÍ ADAPTÉR 20 V PWCA 20-Li A1**

## **Úvod**

Blahopřejeme vám k zakoupení vašeho nového přístroje. Rozhodli jste se tím pro vysoce kvalitní výrobek. Součástí tohoto výrobku je návod k obsluze. Obsahuje důležité informace o bezpečnosti, použití a likvidaci. Před použitím výrobku se seznamte se všemi provozními a bezpečnostními pokyny. Výrobek používejte pouze předepsaným způsobem a pro uvedené oblasti použití. Při předávání výrobku třetím osobám předejte spolu s ním i tyto podklady.

## **Použití v souladu s určením**



Akumulátorový adaptér je nutné používat výhradně ve spojení s akumulátorem řady X 20 V Team přes oba porty USB jako nabíjecí stanici a zdroj energie.



Přístroj je rovněž vhodný k indukčnímu nabíjení smartphonů kompatibilních s Qi. Akumulátorový adaptér není vhodný pro osvětlení místnosti v domácnosti.

Jakékoli jiné použití nebo úprava přístroje jsou považovány za použití v rozporu s určením a představují značné riziko úrazu. Za škody vzniklé při použití v rozporu s určením neneseme odpovědnost. Přístroj je určen pouze pro soukromé použití.

### **Symbyly na přístroji**

	Před uvedením do provozu je nutné si přečíst návod k obsluze.
	Symbol Qi označuje, že je s pomocí použité technologie možné bezdrátové nabíjení. Kompatibilní zařízení jsou rozpoznána automaticky a jsou napájena vhodným výstupním napětím.

## **Vybavení**

- 1 LED světlo
- 2 indukční nabíjecí plocha
- 3 akumulátorový adaptér
- 4 akumulátor (není součástí dodávky)
- 5 odjišťovací tlačítko
- 6 vypínač
- 7 LED kontrolka
- 8 port USB
- 9 kabel USB

## **Rozsah dodávky**

- 1 aku nabíjecí adaptér 20 V
- 1 kabel USB-A na USB-C
- 1 návod k obsluze

## Technické údaje

Vstupní napětí 20 V  $\text{---}$  (stejnoseměrné napětí)

Výstup 1 ×  USB typu A:  
5 V  $\text{---}$  (stejnoseměrné napětí);  
2,4 A

1 ×  USB typu C:  
5 V  $\text{---}$  (stejnoseměrné napětí);  
3 A

LED Max 1 W

Frekvenční pásmo 110–146 kHz

Maximální vysílací výkon -30 dB $\mu$ A/m

## Indukční nabíjení

Qi-BPP 5 W

Qi-PPDE 9 W



## Bezpečnostní pokyny

### **POZOR!**

- ▶ Dodržujte bezpečnostní pokyny, které jsou uvedeny v provozním návodu vašeho akumulátoru řady X 20 V Team.
- ▶ Provozní návod je součástí tohoto přístroje. Obsahuje důležité informace o bezpečnosti, použití a likvidaci. Před použitím přístroje se seznamte se všemi provozními a bezpečnostními pokyny. Přístroj používejte pouze předepsaným způsobem a v uvedených oblastech použití. Provozní návod dobře uschovejte a při předávání přístroje třetím osobám předejte spolu s ním i všechny podklady.

## Základní bezpečnostní pokyny

Pro bezpečnou manipulaci s přístrojem dodržujte následující bezpečnostní pokyny:

- Před použitím přístroje zkontrolujte, zda na něm nejsou vnější viditelná poškození. Poškozený nebo na zem spadlý přístroj neuvádějte do provozu.
- Děti od 8 let a osoby s omezenými fyzickými, smyslovými nebo mentálními schopnostmi či nedostatkem zkušeností a znalostí smí tento přístroj používat pouze pod dohledem nebo pokud byly poučeny o bezpečném používání přístroje a porozuměly z toho vyplývajícímu nebezpečí. Děti si nesmí s přístrojem hrát. Čištění a uživatelskou údržbu nesmí provádět děti bez dozoru.
- **⚠ NEBEZPEČÍ!** Obalový materiál není hračka pro děti! Veškerý obalový materiál uchovávejte mimo dosah dětí. **Hrozí nebezpečí udušení!**
- Opravy na přístroji smí provádět pouze autorizované odborné osoby nebo zákaznický servis.

V důsledku neodborných oprav může dojít ke vzniku nebezpečí pro uživatele. Navíc zanikne nárok na záruku.

- Na přístroji neprovádějte žádné neoprávněné změny ani úpravy.
- Nikdy neotvírejte kryt přístroje. Uvnitř přístroje se nenachází části, které by bylo nutné udržovat. Jinak ztrácíte nárok na svou záruku.
- Přístroj nevystavujte stříkající a/nebo kapající vodě ani na něj či vedle něj nestavte předměty naplněné kapalinou, jako jsou vázy nebo otevřené nápoje.
- Přístroj vždy chraňte před otevřeným plamenem (např. svíčky).
- Přístroj není určen pro provoz v prostorách s vysokou teplotou nebo vlhkostí vzduchu (např. koupelna) nebo nadměrnou prašností.
- Přístroj nikdy nevystavujte extrémním teplotám.

- Nepoužívejte přístroj hned, pokud byl přinesen z chladné do teplé místnosti. Nechte přístroj před zapnutím aklimatizovat.
- Přístroj během provozu nezakrývejte.
- Mezi nabíjecí podložku a mobilní telefon neumisťujte během provozu žádné kovové předměty. Kovové předměty, jako např. mince, klíče, ale také kreditní karty nebo karty NFC, mohou vést k přehřátí.
- Při nabíjení mobilního telefonu nesmí být v pouzdře na telefon kovová destička. Kovové předměty mohou vést k přehřátí.
- Dodržujte přitom také návod k obsluze svého mobilního telefonu.

## **Pokyny pro bezdrátové rozhraní**

- **⚠ POZOR!** Rádiové rušení! Výrobek nikdy nepoužívejte v letadlech, nemocnicích, provozních místnostech nebo v blízkosti lékařských elektronických systémů. Přenášené bezdrátové signály by

mohly mít vliv na funkčnost citlivých elektrických přístrojů.

- **⚠ VÝSTRAHA!** Výrobek vždy udržujte ve vzdálenosti alespoň 20 cm od kardiostimulátorů nebo implantovatelných kardioverterů/defibrilátorů, protože elektromagnetické záření může ovlivnit funkčnost kardiostimulátorů.
- Vysílané rádiové vlny by mohly způsobit rušení sluchadel.
- Výrobek nikdy nepoužívejte v blízkosti hořlavých plynů nebo výbušných prostor (např. lakovny), protože vysílané rádiové vlny mohou způsobit výbuch a požár.
- Společnost Kompernass Handels GmbH neodpovídá za rušení rádiových a televizních zařízení v důsledku neoprávněných úprav výrobku. Společnost Kompernass Handels GmbH dále nenese žádnou odpovědnost za použití nebo výměnu kabelů, které nejsou prodávány společností Kompernass Handels GmbH.



- Za odstranění rušení způsobených neautorizovanými úpravami výrobku a za výměnu takto upravených výrobků odpovídá výhradně uživatel výrobku.

## Bezpečnost osob

- Světelný paprsek LED nesmí být směřován na oči osob nebo zvířat. To by mohlo být pro oči škodlivé.



Akumulátorový adaptér není vhodný pro osvětlení místnosti v domácnosti.



**POZOR!** Nedívejte se do hořícího světla. Z tohoto výrobku může vycházet nebezpečné optické záření.

## Uvedení do provozu

- ◆ Akumulátorový adaptér **3** nasuňte na nabitý akumulátor **4**. Přitom slyšitelně zaskočí.

## LED světlo

### UPOZORNĚNÍ

- ▶ LED světlem lze osvětlit např. malé tmavší prostory, abyste měli dodatečný zdroj světla. LED světlo se smí používat pouze jako dodatečné osvětlení.

## Zapnutí

- ◆ Stiskněte vypínač **6** pro aktivaci akumulátorového adaptéru **3**.  
LED kontrolka **7** svítí.
- ◆ Stiskněte podruhé vypínač, abyste aktivovali LED světlo **1**.

## Vypnutí

- ◆ Podržte vypínač **6** stisknutý.  
LED kontrolka **7** po krátké době zhasne.

## Nabíjení/provoz USB zařízení

### UPOZORNĚNÍ

- ▶ Je-li odebírán pouze malý proud (<130 mA), akumulátorový adaptér se sám vypne. Nabíjení, resp. provoz takového zařízení tak není možný.
- ◆ Zapojte USB zařízení vhodným kabelem do akumulátorového adaptéru **3** na portu USB **8**.
- ◆ Stiskněte vypínač **6** pro aktivaci akumulátorového adaptéru **3**.  
LED kontrolka **7** svítí trvale a tím signalizuje napájecí napětí.  
Přístroj lze nyní nabít nebo provozovat na akumulátorovém adaptéru **3**.

- ◆ K vypnutí portu USB **8** stiskněte znovu vypínač **6** na cca dvě sekundy.  
LED kontrolka **7** po krátké době zhasne.
- ◆ Pokud přístroj již dále nepoužíváte nebo nenabíjíte, odpojte ho od akumulátorového adaptéru **3**.

## Indukční nabíjení

- ◆ Stiskněte vypínač **6** pro aktivaci akumulátorového adaptéru **3**.  
LED kontrolka **7** svítí.
- ◆ Umístěte smartphone na indukční nabíjecí plochu **2**. Nabíjení se spustí automaticky.
- ◆ Stiskněte podruhé vypínač, abyste aktivovali LED světlo **1**.

### **UPOZORNĚNÍ**

- ▶ Pokud se postup nabíjení nespustí, odstraňte ochranný kryt nebo jej uložte zadní stranou na indukční nabíjecí plochu **2**.

## Údržba a čištění



### VÝSTRAHA! NEBEZPEČÍ ZRANĚNÍ!

Před čištěním odpojte přístroj od akumulátoru. Přístroj se nesmí ostříkovat vodou ani vkládat do vody. Nebezpečí úrazu elektrickým proudem.

- Přístroj je bezúdržbový.
- K čištění použijte navlhčený hadřík a kartáč.
- Nepoužívejte čisticí prostředky ani rozpouštědla. Tím se přístroj může nenávratně poškodit.

### UPOZORNĚNÍ

- ▶ Neuvedené náhradní díly (jako např. spínače) můžete objednat přes naše call centrum.

## Skladování

- Uchovávejte přístroj mimo dosah dětí na suchém místě chráněném proti prachu, které není vystaveno mrazu.

## Likvidace



### **Elektrická nářadí nevyhazujte do domovního odpadu!**

Vedle umístěný symbol přeškrtnuté pojízdné popelnice na kolečkách označuje, že tento přístroj podléhá směrnici č. 2012/19/EU. Tato směrnice uvádí, že tento přístroj se na konci doby svého použití nesmí likvidovat s běžným domovním odpadem, ale musí se odevzdat v určených sběrných místech či dvorech nebo podnicích oprávněných k nakládání s odpady.

**Tato likvidace je pro vás zdarma. Chraňte životní prostředí a zajistěte odbornou likvidaci přístroje.**



Informace o dalších možnostech likvidace vysloužilého výrobku vám poskytne obecní nebo městský úřad.



Li-ion

## **Akumulátory nevyhazujte do domovního odpadu!**

Vadné nebo spotřebované akumulátory se musí recyklovat podle směrnice č. 2006/66/EC. S bateriemi/akumulátory je nutné zacházet jako s nebezpečným odpadem, a proto musí být ekologicky zlikvidovány odpovídajícími subjekty (prodejci, specializovaní prodejci, orgány veřejné správy, komerční firmy zabývající se likvidací odpadu). Baterie/akumulátory mohou obsahovat toxické těžké kovy.

Nevyhazujte proto baterie/akumulátory do domovního odpadu, nýbrž je dopravte na sběrné místo tříděného odpadu. Baterie/akumulátory odevzdávejte pouze zcela vybité.



Obal se skládá z ekologických materiálů, které lze zlikvidovat v komunálních sběrných dvorech.



Obal zlikvidujte ekologicky. Dbejte na označení na různých obalových materiálech a v případě potřeby tyto obaly rozřídíte. Obalové materiály jsou označeny zkratkami (a) a číslicemi (b) s následujícím významem: 1–7: plasty, 20–22: papír a lepenka, 80–98: kompozitní materiály.



## **Záruka společnosti Kompernass Handels GmbH**

Vážená zákaznice, vážený zákazníku,

na tento přístroj získáváte záruku v trvání 3 let od data zakoupení. Je-li akumulátor řady X12V a X20V Team součástí dodávky, získáváte na něj rovněž záruku v trvání 3 let od data zakoupení. V případě závad tohoto výrobku máte zákonná práva vůči prodejci výrobku. Tato zákonná práva nejsou omezena naší níže uvedenou zárukou.

### **Záruční podmínky**

Záruční doba začíná plynout dnem nákupu. Dobře uschovejte pokladní doklad. Tento doklad je potřebný jako důkaz o koupi.

Pokud se do tří let od data zakoupení tohoto výrobku vyskytne vada materiálu nebo výrobní závada, pak Vám podle našeho uvážení výrobek zdarma opravíme, vyměníme nebo uhradíme kupní cenu.

Předpokladem této záruky je, že bude během tříleté lhůty předložen vadný přístroj a doklad o koupi (pokladní doklad) a stručně se popíše, v čem závada spočívá a kdy se vyskytla.

Vztahuje-li se na závadu naše záruka, obdržíte zpět buď opravený nebo nový produkt. Opravou nebo výměnou výrobku nezačne plynout nová záruční doba.

### **Záruční doba a zákonné nároky vyplývající ze závad**

Záručním plněním se záruční doba neprodlužuje. To platí i pro vyměněné a opravené součásti. Poškození nebo vady vyskytující se případně již při nákupu se musí oznámit ihned po vybalení. Po uplynutí záruční doby podléhají veškeré opravy zpoplatnění.

### **Rozsah záruky**

Přístroj byl vyroben pečlivě podle přísných směrnic kvality a před expedicí byl svědomitě vyzkoušen.

Záruka se vztahuje na materiálové nebo výrobní vady. Tento rozsah záruky se nevztahuje na součásti výrobku, které jsou vystaveny běžnému opotřebením, a proto je lze považovat za spotřební díly, např. pilové listy, náhradní čepele, brusné papíry atd. nebo na poškození křehkých součástí, jako jsou např. spínače nebo díly, které jsou vyrobeny ze skla.

Tato záruka zaniká, pokud je výrobek poškozen, nebyl řádně používán nebo udržován.

Pro zajištění správného používání výrobku se musí přesně dodržovat všechny pokyny uvedené v návodu k obsluze. Účelům použití a úkonům, které se v návodu k obsluze nedoporučují nebo se před nimi varuje, je třeba se bezpodmínečně vyhnout.

Výrobek je určen pouze pro soukromé účely a ne pro komerční použití. Při nesprávném a neodborném používání, při použití násilí a při zásazích, které nebyly provedeny našimi autorizovanými servisními provozovny, záruční nároky zanikají.

## **Záruční plnění neplatí v těchto případech**

- normální opotřebením kapacity akumulátoru
- komerční použití výrobku
- poškození nebo změna výrobku zákazníkem
- nedodržení bezpečnostních předpisů a předpisů údržby, chyby obsluhy
- škody vlivem přírodních živlů

## **Vyřízení v případě záruky**

Pro zajištění rychlého Vaší žádosti postupujte podle následujících pokynů:

- Pro všechny dotazy mějte připraven pokladní lístek a číslo výrobku (IAN) 413095\_2207 jako doklad o koupi.
- Číslo výrobku naleznete na typovém štítku na výrobku, rytině na výrobku, na titulní straně návodu k obsluze (vlevo dole) nebo na nálepce na zadní nebo spodní straně výrobku.

- Pokud by se měly vyskytovat funkční vady nebo jiné závady, kontaktujte nejprve níže uvedené servisní oddělení **telefonicky** nebo **e-mailem**.
- Výrobek, zaevidovaný jako vadný výrobek pak můžete při přiložení dokladu o nákupu (pokladní lístek) a při uvedení, v čem spočívá vada a kdy k ní došlo, poslat výrobek pro Vás bez poštovního na adresu, kterou Vám oznámí servis.



Na webových stránkách [www.lidl-service.com](http://www.lidl-service.com) si můžete stáhnout tyto a mnoho dalších příruček, videí o výrobku a instalační software.

Pomocí kódu QR se dostanete přímo na stránku servisu Lidl ([www.lidl-service.com](http://www.lidl-service.com)) a můžete pomocí zadání čísla výrobku (IAN) 413095\_2207 otevřít svůj návod k obsluze.

**⚠ VÝSTRAHA!**

- ▶ Nechte své přístroje opravit v servisní dílně nebo odborným elektrikářem a pouze za použití originálních náhradních dílů. Tím se zajistí, že zůstane zachována bezpečnost přístroje.

**Servis****Ⓢ CZ Servis Česko**

Tel.: 800143873

E-Mail: [kompernass@lidl.cz](mailto:kompernass@lidl.cz)**IAN 413095\_2207**

## Dovozce

Dbejte prosím na to, že následující adresa není adresou servisu. Kontaktujte nejprve uvedený servis.

KOMPERNASS HANDELS GMBH

BURGSTRASSE 21

44867 BOCHUM

NĚMECKO

[www.kompernass.com](http://www.kompernass.com)

## Zjednodušené prohlášení o shodě EU

 Tímto společností Kompernaß Handels GmbH prohlašuje, že typ rádiového zařízení bezdrátová aku nabíjecí adaptér 20 V PWCA 20-Li A1 odpovídá směrnícím č. 2014/53/EU a č. 2011/65/EU.

Kompletní text prohlášení o shodě EU je dostupný na následující internetové adrese:

[https://dl.kompernass.com/407372\\_DOC.pdf](https://dl.kompernass.com/407372_DOC.pdf)

## Objednávka náhradního akumulátoru a nabíječky

Náhradní díly nebo nabíječku si můžete trvale doobjednat pohodlně na internetu na adrese [www.kompernass.com](http://www.kompernass.com).



- ◆ Naskenujte QR kód pomocí smartphone telefonu/tabletu. Pomocí tohoto kódu QR se dostanete přímo na naši webovou stránku a můžete si prohlédnout a objednat dostupné náhradní díly.



## **UPOZORNĚNÍ**

- ▶ Máte-li problémy s online objednávkou, můžete se telefonicky nebo e-mailem obrátit na naše servisní středisko.
- ▶ Při své objednávce vždy uveďte číslo výrobku (IAN) 413095\_2207.
- ▶ Vezměte prosím na vědomí, že ne pro všechny země dodání je možné objednat náhradní díly online.

# Inhaltsverzeichnis

**Einleitung . . . . . 31**

Bestimmungsgemäßer Gebrauch . . . . . 31

Ausstattung . . . . . 33

Lieferumfang . . . . . 33

Technische Daten . . . . . 34

**Sicherheitshinweise . . . . . 35**

Grundlegende Sicherheitshinweise . . . . . 36

Sicherheit von Personen . . . . . 41

**Inbetriebnahme . . . . . 41**

LED-Licht . . . . . 42

USB-Gerät laden/betreiben . . . . . 43

Induktives Laden . . . . . 44

**Wartung und Reinigung . . . . . 45****Lagerung . . . . . 46**

---

**Entsorgung . . . . .46**

**Garantie der  
Kompernaß Handels GmbH. . . . .50**

**Service . . . . .56**

**Importeur . . . . .57**

Vereinfachte EU-Konformitätserklärung . . . . . 57

**Ersatz-Akku und Ladegerät Bestellung 58**

---

# **AKKU-LADEADAPTER 20 V PWCA 20-Li A1**

## **Einleitung**

Wir beglückwünschen Sie zum Kauf Ihres neuen Gerätes. Sie haben sich damit für ein hochwertiges Produkt entschieden. Die Bedienungsanleitung ist Teil dieses Produkts. Sie enthält wichtige Hinweise für Sicherheit, Gebrauch und Entsorgung. Machen Sie sich vor der Benutzung des Produkts mit allen Bedien- und Sicherheitshinweisen vertraut. Benutzen Sie das Produkt nur wie beschrieben und für die angegebenen Einsatzbereiche. Händigen Sie alle Unterlagen bei Weitergabe des Produkts an Dritte mit aus.



## **Bestimmungsgemäßer Gebrauch**

Der Akku-Adapter ist ausschließlich in Verbindung mit einem Akku der Serie X 20 V Team über die beiden USB-Anschlüsse als Ladestation oder Energiequelle zu nutzen.

Das Gerät ist ebenfalls zum induktiven Aufladen von Qi-kompatiblen Smartphones geeignet. Der Akku-Adapter ist nicht zur Raumbeleuchtung im Haushalt geeignet.

Jede andere Verwendung oder Veränderung des Gerätes gilt als nicht bestimmungsgemäß und birgt erhebliche Unfallgefahren. Für aus bestimmungswidriger Verwendung entstandene Schäden übernehmen wir keine Haftung. Das Gerät ist nur für den privaten Einsatz bestimmt.

### **Symbole auf dem Gerät**

	Vor der Inbetriebnahme die Bedienungsanleitung lesen.
	Das Qi-Symbol besagt, dass durch die eingesetzte Technologie eine kabellose Ladung möglich ist. Kompatible Geräte werden automatisch erkannt und mit der korrekten Ladeleistung versorgt.

---

## **Ausstattung**

- ➊ LED-Licht
- ➋ Induktionsladefläche
- ➌ Akku-Adapter
- ➍ Akku (nicht im Lieferumfang enthalten)
- ➎ Entriegelungstaste
- ➏ EIN-/AUS-Schalter
- ➐ Kontroll-LED
- ➑ USB-Anschluss
- ➒ USB-Kabel

## **Lieferumfang**

- 1 Akku-Ladeadapter 20 V
- 1 USB-A auf USB-C Kabel
- 1 Betriebsanleitung

## Technische Daten

Eingangsspannung 20 V  $\overline{\text{---}}$  (Gleichspannung)

Ausgang 1 x  USB Typ A:  
5 V  $\overline{\text{---}}$  (Gleichspannung);  
2,4 A

1 x  USB Typ C:  
5 V  $\overline{\text{---}}$  (Gleichspannung);  
3 A

LED Max. 1 W

Frequenzband 110-146 kHz

Maximale  
Sendeleistung -30 dB $\mu$ A/m

## Induktives Laden

Qi-BPP 5 W

Qi-PPDE 9 W



## Sicherheitshinweise

### **ACHTUNG!**

- ▶ Beachten Sie die Sicherheitshinweise, die in der Betriebsanleitung Ihres Akkus der Serie X 20 V Team gegeben sind.
- ▶ Die Betriebsanleitung ist Bestandteil dieses Gerätes. Sie enthält wichtige Hinweise für Sicherheit, Gebrauch und Entsorgung. Machen Sie sich vor der Benutzung des Gerätes mit allen Bedien- und Sicherheitshinweisen vertraut. Benutzen Sie das Gerät nur wie beschrieben und für die angegebenen Einsatzbereiche. Bewahren Sie die Betriebsanleitung gut auf und händigen Sie alle Unterlagen bei Weitergabe des Gerätes an Dritte mit aus.



## **Grundlegende Sicherheitshinweise**

Beachten Sie für einen sicheren Umgang mit dem Gerät die folgenden Sicherheitshinweise:

- Kontrollieren Sie das Gerät vor der Verwendung auf äußere sichtbare Schäden. Nehmen Sie ein beschädigtes oder heruntergefallenes Gerät nicht in Betrieb.
- Dieses Gerät kann von Kindern ab 8 Jahren und darüber sowie von Personen mit verringerten physischen, sensorischen oder mentalen Fähigkeiten oder Mangel an Erfahrung und Wissen benutzt werden, wenn Sie beaufsichtigt oder bezüglich des sicheren Gebrauchs des Gerätes unterwiesen wurden und die daraus resultierenden Gefahren verstehen. Kinder dürfen nicht mit dem Gerät spielen. Reinigung und Benutzer-Wartung dürfen nicht von Kindern ohne Beaufsichtigung durchgeführt werden.

- **⚠ GEFAHR!** Verpackungsmaterialien sind kein Kinderspielzeug! Halten Sie alle Verpackungsmaterialien von Kindern fern. **Es besteht Erstickungsgefahr!**
- Lassen Sie Reparaturen am Gerät nur von autorisiertem Fachpersonal oder dem Kundenservice durchführen. Durch unsachgemäße Reparaturen können Gefahren für den Benutzer entstehen. Zudem erlischt der Garantieanspruch.
- Nehmen Sie keine eigenmächtigen Umbauten oder Veränderungen an dem Gerät vor.
- Öffnen Sie niemals das Gehäuse des Gerätes. Es befinden sich keine zu wartenden Teile im Inneren. Des Weiteren verlieren Sie Ihren Garantieanspruch.
- Setzen Sie das Gerät keinem Spritz- und/oder Tropfwasser aus und stellen Sie keine mit Flüssigkeit gefüllten Gegenstände wie Vasen oder offene Getränke auf oder neben das Gerät.

- Halten Sie offene Flammen (z. B. Kerzen) zu jeder Zeit von dem Gerät fern.
- Das Gerät ist nicht für den Betrieb in Räumen mit hoher Temperatur oder Luftfeuchtigkeit (z. B. Badezimmer) oder übermäßigen Staubaufkommen ausgelegt.
- Setzen Sie das Gerät nie extremer Hitze aus.
- Verwenden Sie das Gerät nicht sofort, wenn es von einem kalten Raum in einen warmen Raum gebracht wurde. Lassen Sie das Gerät erst akklimatisieren, bevor Sie es einschalten.
- Decken Sie das Gerät während des Betriebs nicht ab.
- Legen Sie während des Betriebs keine metallischen Gegenstände zwischen Ladepad und Mobiltelefon. Metallische Gegenstände, wie z. B. Münzen, Schlüssel, aber auch Kreditkarten oder NFC-Karten, können zu einer Überhitzung führen.

- Wenn das Mobiltelefon geladen wird, darf sich in der Telefonhülle keine Metallplatte befinden. Metallische Gegenstände können zu einer Überhitzung führen.
- Beachten Sie auch die Bedienungsanleitung Ihres Mobiltelefons.



### **Hinweise zur Funkschnittstelle**

- **⚠ ACHTUNG!** Funkstörungen! Verwenden Sie niemals das Produkt in Flugzeugen, Krankenhäusern, Betriebsräumen oder in der Nähe medizinischer Elektroniksysteme. Die übertragenen drahtlosen Signale könnten Auswirkungen auf die Funktionalität sensibler Elektrogeräte haben.
- **⚠ WARNING!** Halten Sie das Produkt immer mindestens 20 cm von Herzschrittmachern oder implantierbaren Kardioverter-Defibrillatoren fern, da elektromagnetische Strahlung die Funktionalität von Herzschrittmachern beeinträchtigen kann.

- Die übertragenen Funkwellen könnten Störungen in Hörgeräten verursachen.
- Verwenden Sie das Produkt niemals in der Nähe von brennbaren Gasen oder explosionsgefährdeten Bereichen (z. B. Lackierereien), da die abgegebenen Funkwellen Explosionen und Brände verursachen können.
- Die Kompennass Handels GmbH ist nicht für Störungen von Radio- und Fernsehgeräten aufgrund einer unbefugten Veränderung des Produktes verantwortlich. Die Kompennass Handels GmbH übernimmt des Weiteren keine Haftung für die Verwendung oder den Ersatz von Kabeln, die nicht von der Kompennass Handels GmbH vertrieben werden.
- Der Benutzer des Produktes ist allein für die Behebung von Störungen verantwortlich, die durch unbefugte Veränderungen des Produktes sowie durch den Ersatz solcher veränderter Produkte verursacht wurden.

## Sicherheit von Personen

- Der Lichtstrahl der LED darf nicht auf Augen von Personen oder Tieren gerichtet werden. Dies könnte schädlich für das Auge sein.

	<p>Der Akku-Adapter ist nicht zur Raumbelichtung im Haushalt geeignet.</p>
	<p><b>ACHTUNG!</b> Nicht in die brennende Leuchte starren. Möglicherweise geht gefährliche, optische Strahlung, von diesem Produkt aus.</p>

## Inbetriebnahme

- ◆ Schieben Sie den Akku-Adapter **3** auf einen geladenen Akku **4** auf. Er rastet dabei hörbar ein.

## LED-Licht

### HINWEIS

- ▶ Mit dem LED-Licht können Sie z. B. kleine dunklere Bereiche beleuchten, damit Sie eine zusätzliche Lichtquelle haben. Das LED-Licht darf nur als Zusatzbeleuchtung verwendet werden.

### Einschalten

- ◆ Drücken Sie den EIN-/AUS-Schalter **6**, um den Akku-Adapter **3** zu aktivieren.  
Die Kontroll-LED **7** leuchtet.
- ◆ Drücken Sie den Ein-/Ausschalter ein zweites Mal, um das LED-Licht **1** zu aktivieren.

### Ausschalten

- ◆ Halten Sie den EIN-/AUS-Schalter **6** gedrückt.  
Die Kontroll-LED **7** geht nach kurzer Zeit aus.

## USB-Gerät laden/betreiben

### HINWEIS

- ▶ Wenn nur ein geringer Strom ( $< 130 \text{ mA}$ ) entnommen wird, schaltet sich der Akku-Adapter von selbst aus.  
Das Aufladen bzw. Betreiben eines solchen Gerätes ist somit nicht möglich.
- ◆ Verbinden Sie Ihr USB-Gerät mit einem geeigneten Kabel mit dem Akku-Adapter **3** am USB-Anschluss **8**.
- ◆ Drücken Sie den EIN-/AUS-Schalter **6**, um den Akku-Adapter **3** zu aktivieren.  
Die Kontroll-LED **7** leuchtet dauerhaft, um die Spannungsversorgung anzuzeigen.  
Ihr Gerät kann jetzt aufladen oder am Akku-Adapter **3** betrieben werden.



- ◆ Zum Ausschalten des USB-Anschlusses **8** drücken Sie den EIN-/AUS-Schalter **6** erneut, ungefähr für zwei Sekunden. Die Kontroll-LED **7** geht nach kurzer Zeit aus.
- ◆ Wenn Sie Ihr Gerät nicht mehr verwenden oder aufladen, trennen Sie es vom Akku-Adapter **3**.

## **Induktives Laden**

- ◆ Drücken Sie den EIN-/AUS-Schalter **6**, um den Akku-Adapter **3** zu aktivieren. Die Kontroll-LED **7** leuchtet.
- ◆ Platzieren Sie das Smartphone auf die Induktionsladefläche **2**. Der Ladevorgang beginnt automatisch.
- ◆ Drücken Sie den Ein-/Ausschalter ein zweites Mal, um das LED-Licht **1** zu aktivieren.

**HINWEIS**

- ▶ Sollte der Ladevorgang nicht starten, entfernen Sie die Schutzhülle des Smartphones oder legen Sie es mit der Rückseite auf die Induktionsladefläche ②.

## Wartung und Reinigung

**WARNUNG! VERLETZUNGSGEFAHR!**

Trennen Sie das Gerät vor der Reinigung vom Akku. Das Gerät darf weder mit Wasser abgespritzt werden, noch in Wasser gelegt werden. Verletzungsgefahr durch elektrischen Schlag.

- Das Gerät ist wartungsfrei.
- Verwenden Sie zum Reinigen ein feuchtes Tuch oder eine Bürste.
- Verwenden Sie keine Reinigungs- bzw. Lösungsmittel. Sie könnten das Gerät damit irreparabel beschädigen.

**HINWEIS**

- ▶ Nicht aufgeführte Ersatzteile (wie z. B. Schalter) können Sie über unsere Callcenter bestellen.

## Lagerung

- Bewahren Sie das Gerät an einem frostfreien, trockenen und staubgeschützten Ort auf, außerhalb der Reichweite von Kindern.

## Entsorgung



### **Werfen Sie Elektrowerkzeuge nicht in den Hausmüll!**

Das nebenstehende Symbol einer durchgestrichenen Mülltonne auf Rädern zeigt an, dass dieses Gerät der Richtlinie 2012/19/EU unterliegt. Diese Richtlinie besagt, dass Sie dieses Gerät am Ende seiner Nutzungszeit nicht mit dem normalen Haushaltsmüll entsorgen dürfen, sondern in

speziell eingerichteten Sammelstellen, Wertstoffhöfen oder Entsorgungsbetrieben abgeben müssen.

**Diese Entsorgung ist für Sie kostenfrei. Schonen Sie die Umwelt und entsorgen Sie fachgerecht.**

### **Für den deutschen Markt gilt**

Beim Kauf eines Neugerätes haben Sie das Recht, das entsprechende Altgerät an Ihren Händler zurückzugeben. Händler von Elektro- und Elektronikgeräten mit einer Verkaufsfläche von mindestens 400 qm sowie Lebensmittelhändler mit einer Verkaufsfläche von mindestens 800 qm, die regelmäßig Elektro- und Elektronikgeräte verkaufen, sind außerdem verpflichtet, bis zu drei Altgeräte unentgeltlich zurückzunehmen, auch ohne dass ein Neugerät gekauft wird, wenn die Altgeräte in keiner Abmessung größer sind als 25 cm. LIDL bietet Ihnen Rücknahmemöglichkeiten direkt in den Filialen und Märkten an. Informieren Sie sich auch bei Ihrem Händler über die Rücknahmemöglichkeiten vor Ort.



Weitere Möglichkeiten zur Entsorgung des ausgedienten Produkts erfahren Sie bei Ihrer Gemeinde- oder Stadtverwaltung.



Li-ion

### **Werfen Sie Akkus nicht in den Hausmüll!**

Defekte oder verbrauchte Akkus müssen gemäß Richtlinie 2006/66/EG recycelt werden. Batterien/Akkus sind als Sondermüll zu behandeln und müssen daher durch entsprechende Stellen (Händler, Fachhändler, öffentliche kommunale Stellen, gewerbliche Entsorgungsunternehmen) umweltgerecht entsorgt werden. Batterien/Akkus können giftige Schwermetalle enthalten.

Werfen Sie Batterien/Akkus daher nicht in den Hausmüll, sondern führen Sie diese einer separaten Sammlung zu. Geben Sie Batterien/Akkus nur im entladenen Zustand zurück.



Die Verpackung besteht aus umweltfreundlichen Materialien, die Sie über die örtlichen Recyclingstellen entsorgen können.



Entsorgen Sie die Verpackung umweltgerecht. Beachten Sie die Kennzeichnung auf den verschiedenen Verpackungsmaterialien und trennen Sie diese gegebenenfalls gesondert. Die Verpackungsmaterialien sind gekennzeichnet mit Abkürzungen (a) und Ziffern (b) mit folgender Bedeutung: 1-7: Kunststoffe, 20-22: Papier und Pappe, 80-98: Verbundstoffe.

## **Garantie der Kompernaß Handels GmbH**

Sehr geehrte Kundin, sehr geehrter Kunde,  
Sie erhalten auf dieses Gerät 3 Jahre Garantie ab Kaufdatum. Sofern im Lieferumfang enthalten, erhalten Sie auf die Akku-Packs der X12V und X20V Team Serie ebenfalls 3 Jahre Garantie ab Kaufdatum. Im Falle von Mängeln dieses Produkts stehen Ihnen gegen den Verkäufer des Produkts gesetzliche Rechte zu. Diese gesetzlichen Rechte werden durch unsere im Folgenden dargestellte Garantie nicht eingeschränkt.

### **Garantiebedingungen**

Die Garantiefrist beginnt mit dem Kaufdatum. Bitte bewahren Sie den Kassenbon gut auf. Dieser wird als Nachweis für den Kauf benötigt.

Tritt innerhalb von drei Jahren ab dem Kaufdatum dieses Produkts ein Material- oder Fabrikationsfehler auf, wird das Produkt von uns – nach unserer Wahl

– für Sie kostenlos repariert, ersetzt oder der Kaufpreis erstattet. Diese Garantieleistung setzt voraus, dass innerhalb der Dreijahresfrist das defekte Gerät und der Kaufbeleg (Kassenbon) vorgelegt und schriftlich kurz beschrieben wird, worin der Mangel besteht und wann er aufgetreten ist.

Wenn der Defekt von unserer Garantie gedeckt ist, erhalten Sie das reparierte oder ein neues Produkt zurück. Mit Reparatur oder Austausch des Produkts beginnt kein neuer Garantiezeitraum.

### **Garantiezeit und gesetzliche Mängelansprüche**

Die Garantiezeit wird durch die Gewährleistung nicht verlängert. Dies gilt auch für ersetzte und reparierte Teile. Eventuell schon beim Kauf vorhandene Schäden und Mängel müssen sofort nach dem Auspacken gemeldet werden. Nach Ablauf der Garantiezeit anfallende Reparaturen sind kostenpflichtig.



## Garantieumfang

Das Gerät wurde nach strengen Qualitätsrichtlinien sorgfältig produziert und vor Auslieferung gewissenhaft geprüft.

Die Garantieleistung gilt für Material- oder Fabrikationsfehler. Der Garantieumfang erstreckt sich nicht auf Produktteile, die normaler Abnutzung ausgesetzt sind und daher als Verschleißteile angesehen werden können, wie z. B. Sägeblätter, Ersatzklingen, Schleifpapiere, etc. oder auf Beschädigungen an zerbrechlichen Teilen, wie z. B. Schalter oder Teile, die aus Glas gefertigt sind.

Diese Garantie verfällt, wenn das Produkt beschädigt, nicht sachgemäß benutzt oder gewartet wurde. Für eine sachgemäße Benutzung des Produkts sind alle in der Bedienungsanleitung aufgeführten Anweisungen genau einzuhalten. Verwendungszwecke und Handlungen, von denen in der Bedienungsanleitung abgeraten oder vor denen gewarnt wird, sind unbedingt zu vermeiden.

Das Produkt ist nur für den privaten und nicht für den gewerblichen Gebrauch bestimmt. Bei missbräuchlicher und unsachgemäßer Behandlung, Gewaltanwendung und bei Eingriffen, die nicht von unserer autorisierten Serviceniederlassung vorgenommen wurden, erlischt die Garantie.

### **Garantieleistung gilt nicht bei**

- normaler Abnutzung der Akkukapazität
- gewerblichen Gebrauch des Produktes
- Beschädigung oder Veränderung des Produktes durch den Kunden
- Missachtung der Sicherheits- und Wartungsvorschriften, Bedienungsfehler
- Schäden durch Elementarereignisse

## Abwicklung im Garantiefall

Um eine schnelle Bearbeitung Ihres Anliegens zu gewährleisten, folgen Sie bitte den folgenden Hinweisen:

- Bitte halten Sie für alle Anfragen den Kassenschein und die Artikelnummer (IAN) 413095\_2207 als Nachweis für den Kauf bereit.
- Die Artikelnummer entnehmen Sie bitte dem Typenschild am Produkt, einer Gravur am Produkt, dem Titelblatt der Bedienungsanleitung (unten links) oder dem Aufkleber auf der Rück- oder Unterseite des Produktes.
- Sollten Funktionsfehler oder sonstige Mängel auftreten, kontaktieren Sie zunächst die nachfolgend benannte Serviceabteilung **telefonisch** oder per **E-Mail**.

- Ein als defekt erfasstes Produkt können Sie dann unter Beifügung des Kaufbelegs (Kassenbon) und der Angabe, worin der Mangel besteht und wann er aufgetreten ist, für Sie portofrei an die Ihnen mitgeteilte Serviceanschrift übersenden.



Auf [www.lidl-service.com](http://www.lidl-service.com) können Sie diese und viele weitere Handbücher, Produktvideos und Installationssoftware herunterladen.

Mit diesem QR-Code gelangen Sie direkt auf die Lidl-Service-Seite ([www.lidl-service.com](http://www.lidl-service.com)) und können mittels der Eingabe der Artikelnummer (IAN) 413095\_2207 Ihre Bedienungsanleitung öffnen.

**⚠️ WARNUNG!**

- ▶ Lassen Sie Ihre Geräte von der Servicestelle oder einer Elektrofachkraft und nur mit Original-Ersatzteilen reparieren. Damit wird sichergestellt, dass die Sicherheit des Gerätes erhalten bleibt.

## Service

**DE Service Deutschland**

Tel.: 0800 5435 111 (kostenfrei  
aus dem dt. Festnetz/Mobilfunknetz)  
E-Mail: [kompernass@lidl.de](mailto:kompernass@lidl.de)

**AT Service Österreich**

Tel.: 0800 447 744  
E-Mail: [kompernass@lidl.at](mailto:kompernass@lidl.at)

**CH Service Schweiz**

Tel.: 0800 56 44 33  
E-Mail: [kompernass@lidl.ch](mailto:kompernass@lidl.ch)

IAN 413095\_2207

## Importeur

Bitte beachten Sie, dass die folgende Anschrift keine Serviceanschrift ist. Kontaktieren Sie zunächst die benannte Servicestelle.

KOMPERNASS HANDELS GMBH

BURGSTRASSE 21

44867 BOCHUM

DEUTSCHLAND

[www.kompernass.com](http://www.kompernass.com)

## Vereinfachte EU-Konformitätserklärung

**C E** Hiermit erklärt die Kompernaß Handels GmbH, dass der Funkanlagentyp Akku-Ladeadapter 20 V PWCA 20-Li A1 der Richtlinie 2014/53/EU und 2011/65/EU entspricht.

Der vollständige Text der EU-Konformitätserklärung ist unter der folgenden Internetadresse verfügbar:

[https://dl.kompernass.com/413095\\_DOC.pdf](https://dl.kompernass.com/413095_DOC.pdf)

## Ersatz-Akku und Ladegerät Bestellung

Sie können einen Ersatz-Akku oder ein Ladegerät bequem im Internet unter [www.kompernass.com](http://www.kompernass.com) dauerhaft nachbestellen.



- ◆ Scannen Sie den QR-Code mit Ihrem Smartphone/Tablet. Mit diesem QR-Code gelangen Sie direkt auf unsere Webseite und können die verfügbaren Ersatzteile einsehen und bestellen.

**HINWEIS**

- ▶ Sollten Sie Probleme mit der Online-Bestellung haben, können Sie sich telefonisch oder per E-Mail an unser Servicecenter wenden.
- ▶ Geben Sie immer die Artikelnummer (IAN) 413095\_2207 bei Ihrer Bestellung mit an.
- ▶ Bitte beachten Sie, dass nicht für alle Lieferländer eine Online-Bestellung von Ersatzteilen möglich ist.







**KOMPERNASS HANDELS GMBH**

BURGSTRASSE 21

44867 BOCHUM

GERMANY

[www.kompernass.com](http://www.kompernass.com)

Stav informací · Stand der Informationen:

12 / 2022 · Ident.-No.: PWCA20-LiA1-102022-1

---

IAN 413095\_2207