



## **GARTENGERÄTEHAUS S** **COMPACT GARDEN SHED** **ABRI DE JARDIN S**

**DE AT CH**

### **GARTENGERÄTEHAUS S**

Aufbauanleitung

**FR BE**

### **ABRI DE JARDIN S**

Notice de montage

**PL**

### **SZOPA NA NARZĘDZIA OGRODOWE S**

Instrukcja montażu

**SK**

### **ZÁHRADNÝ DOMČEK NA NÁRADIE S**

Montážny návod

**DK**

### **HAVESKUR S**

Monteringsvejledning

**HU**

### **KERTI SZERSZÁMOS FÉSZER S**

Szerelési útmutató

**GB IE**

### **COMPACT GARDEN SHED**

Assembly instructions

**NL BE**

### **TUINGEREEDSCHAPSHUIS S**

Montagehandleiding

**CZ**

### **ZAHRADNÍ DOMEK NA NÁŘADÍ**

Návod k sestavení

**ES**

### **CASETA PARA JARDÍN S**

Instrucciones de montaje

**IT**

### **CAPANNO PER ATTREZZI DA GIARDINO S**

Istruzioni di montaggio

**IAN 458626\_2401**

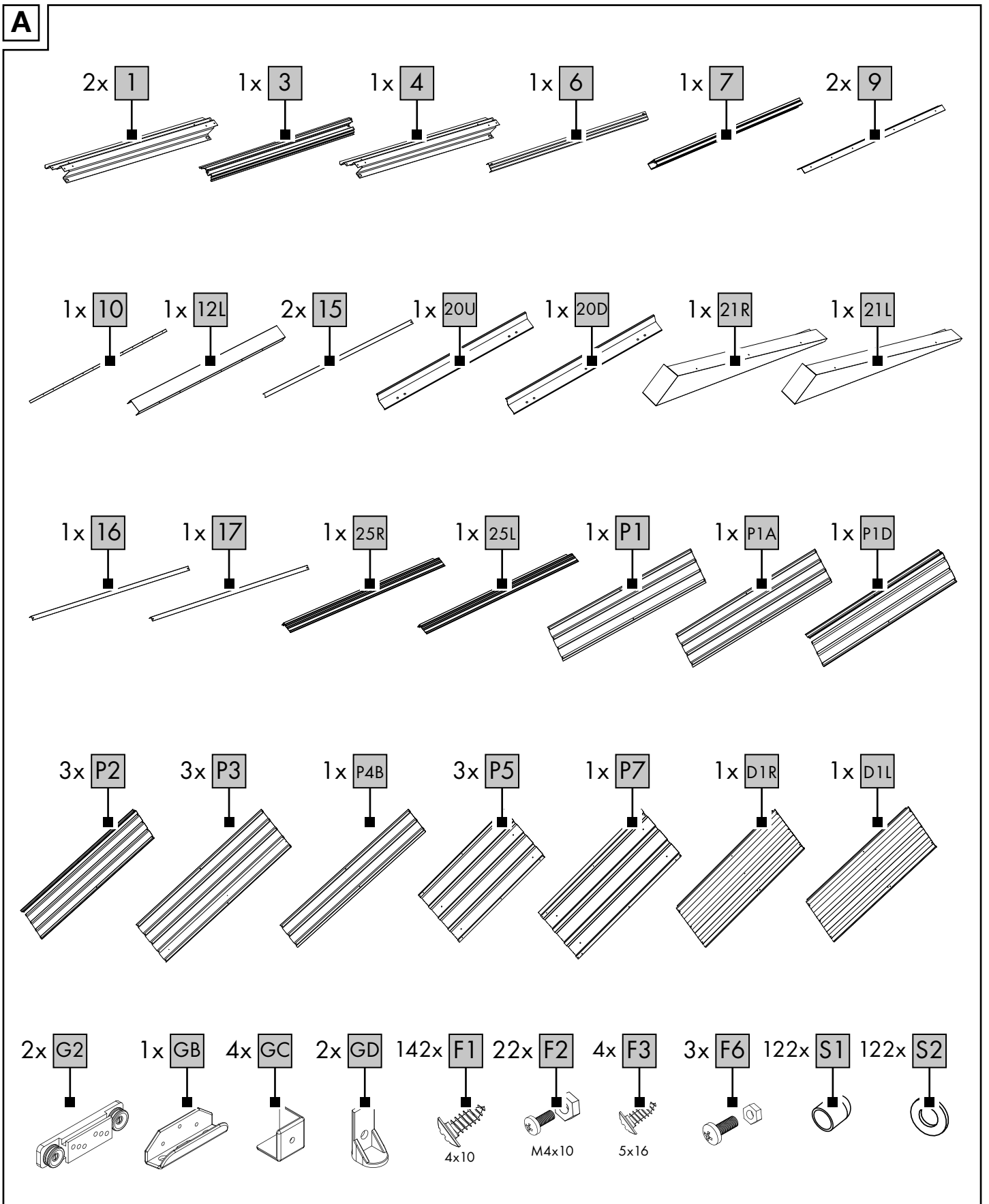
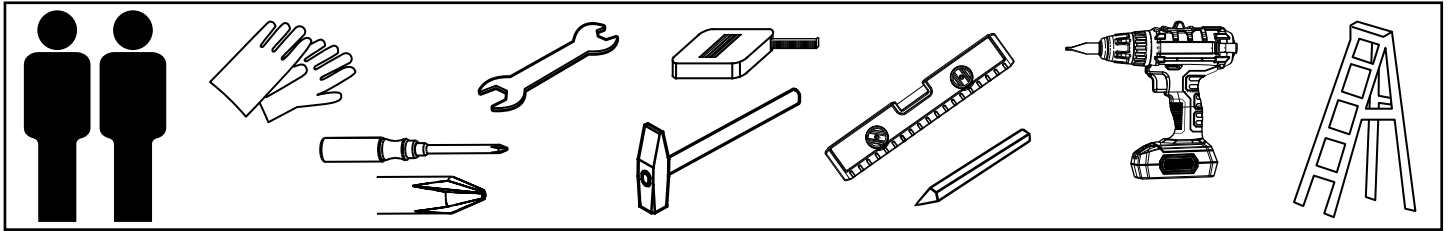

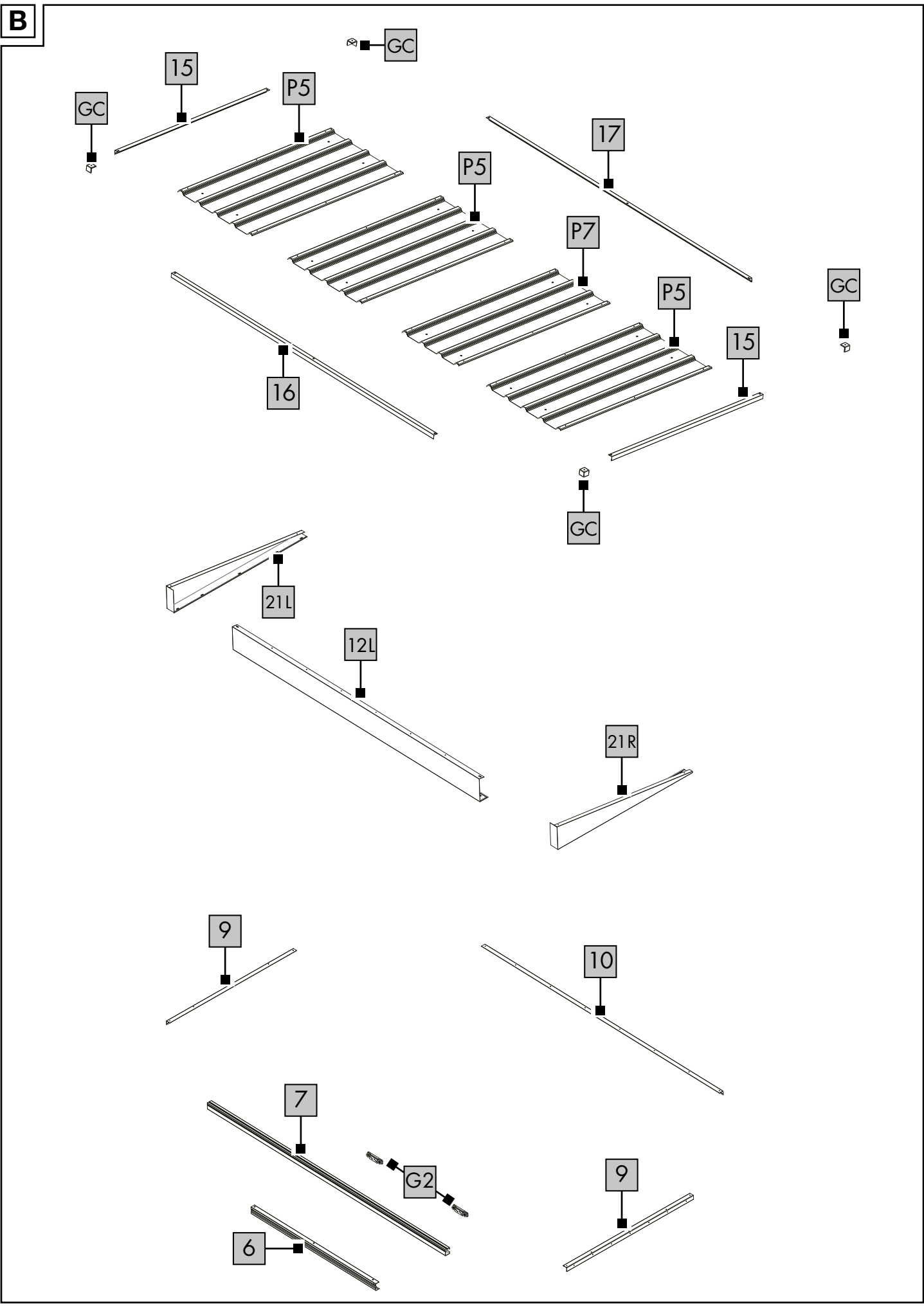

C

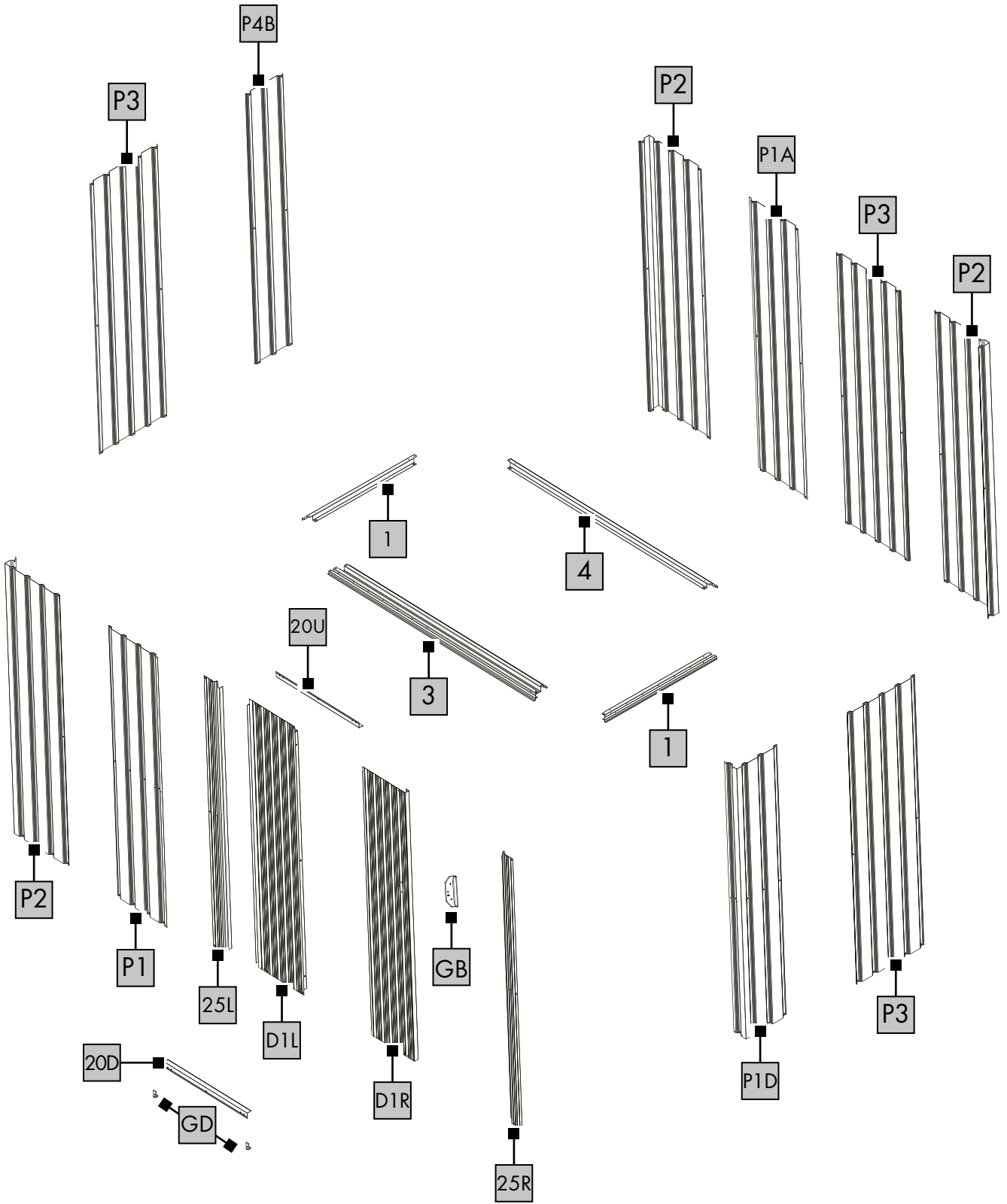



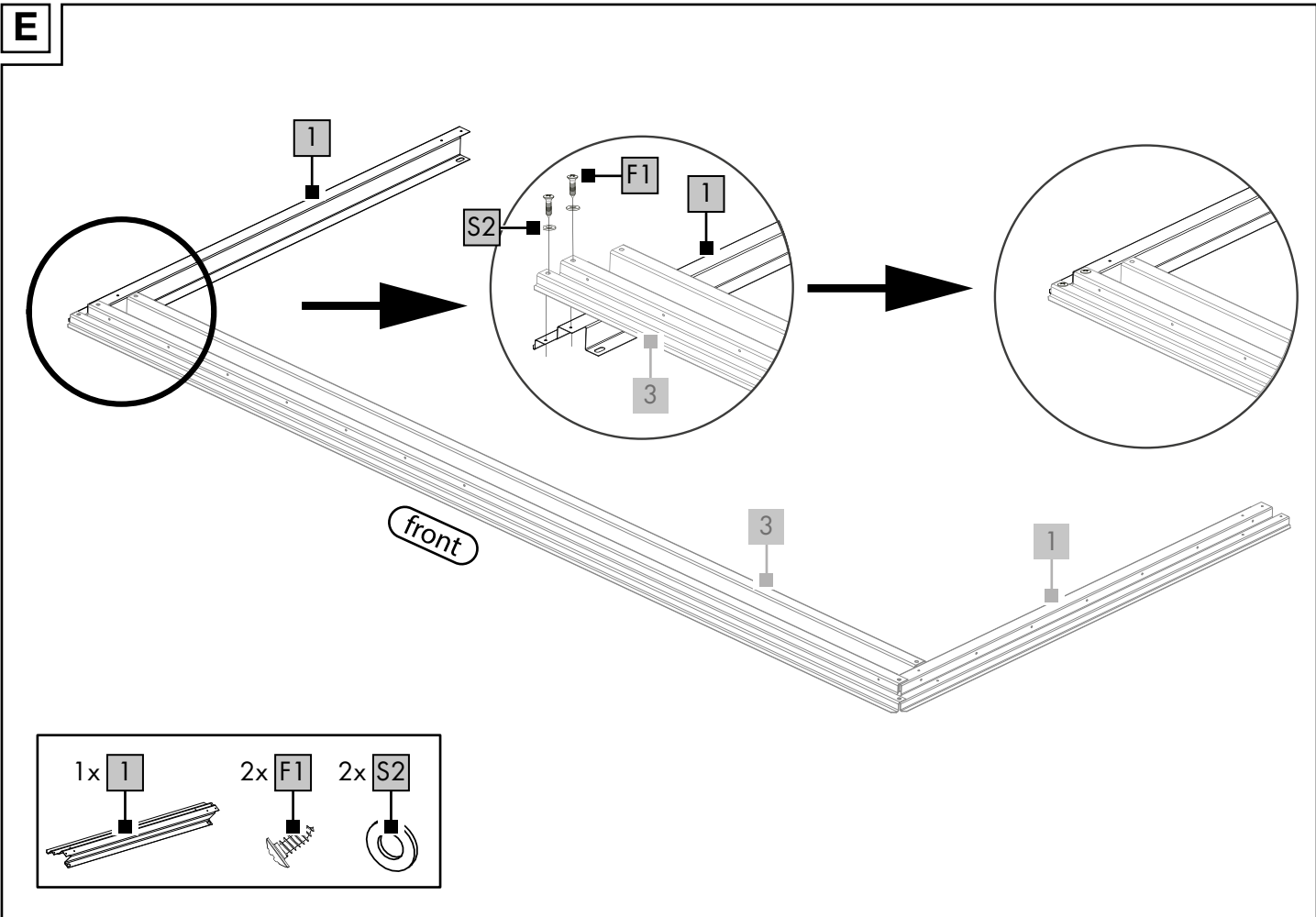
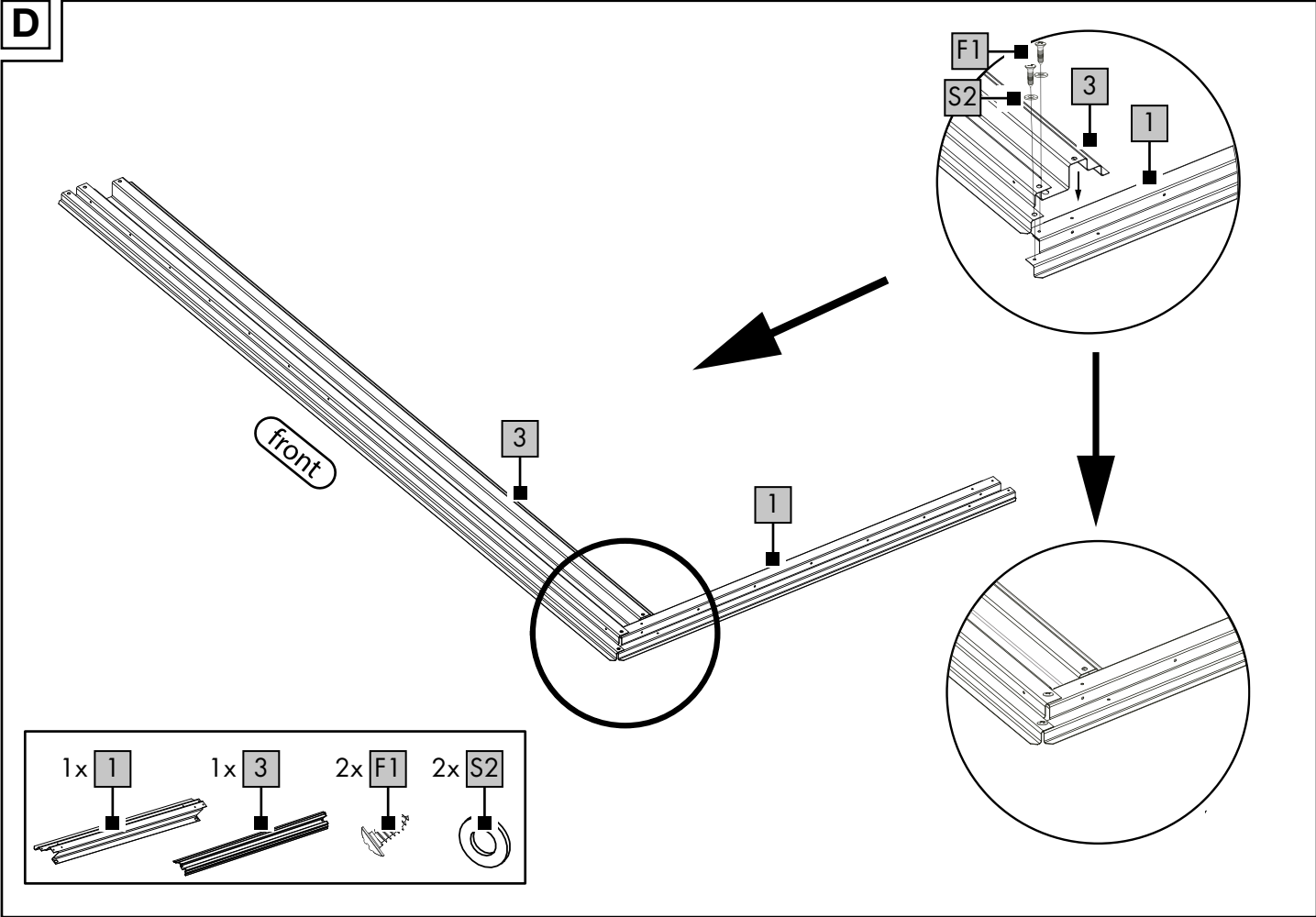

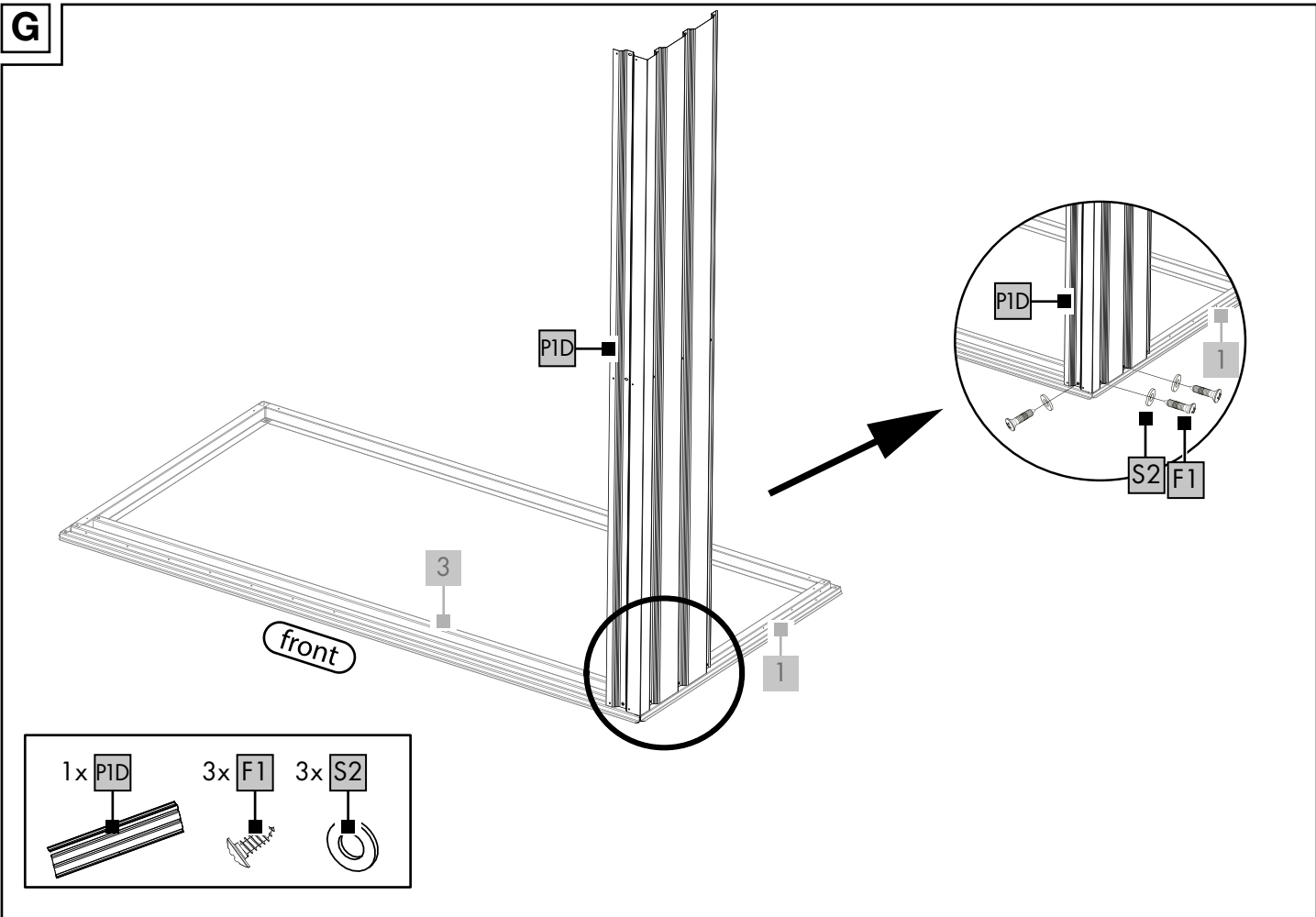
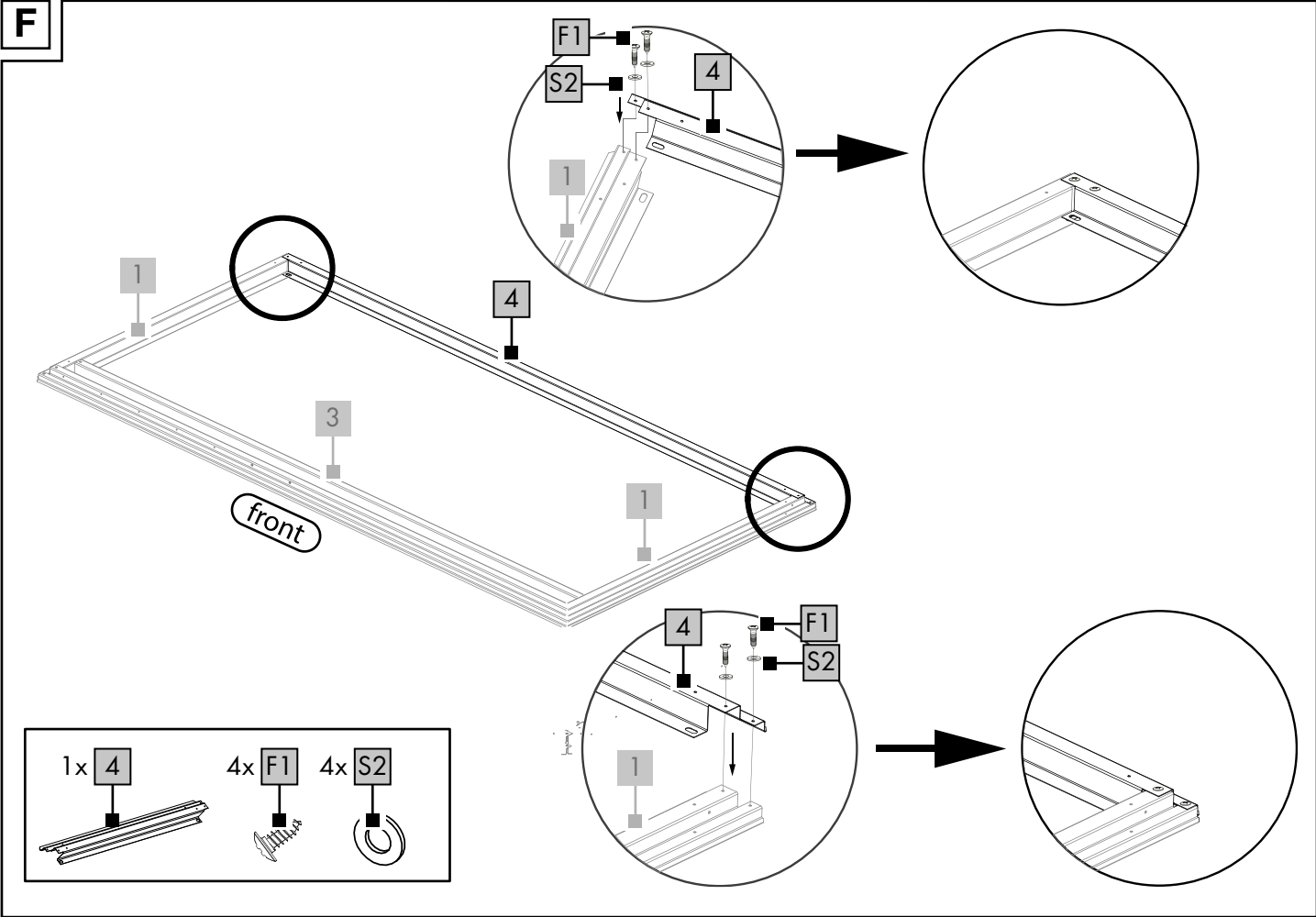

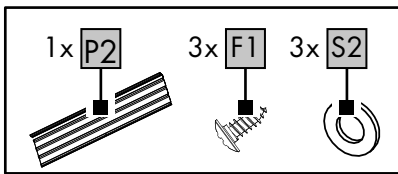
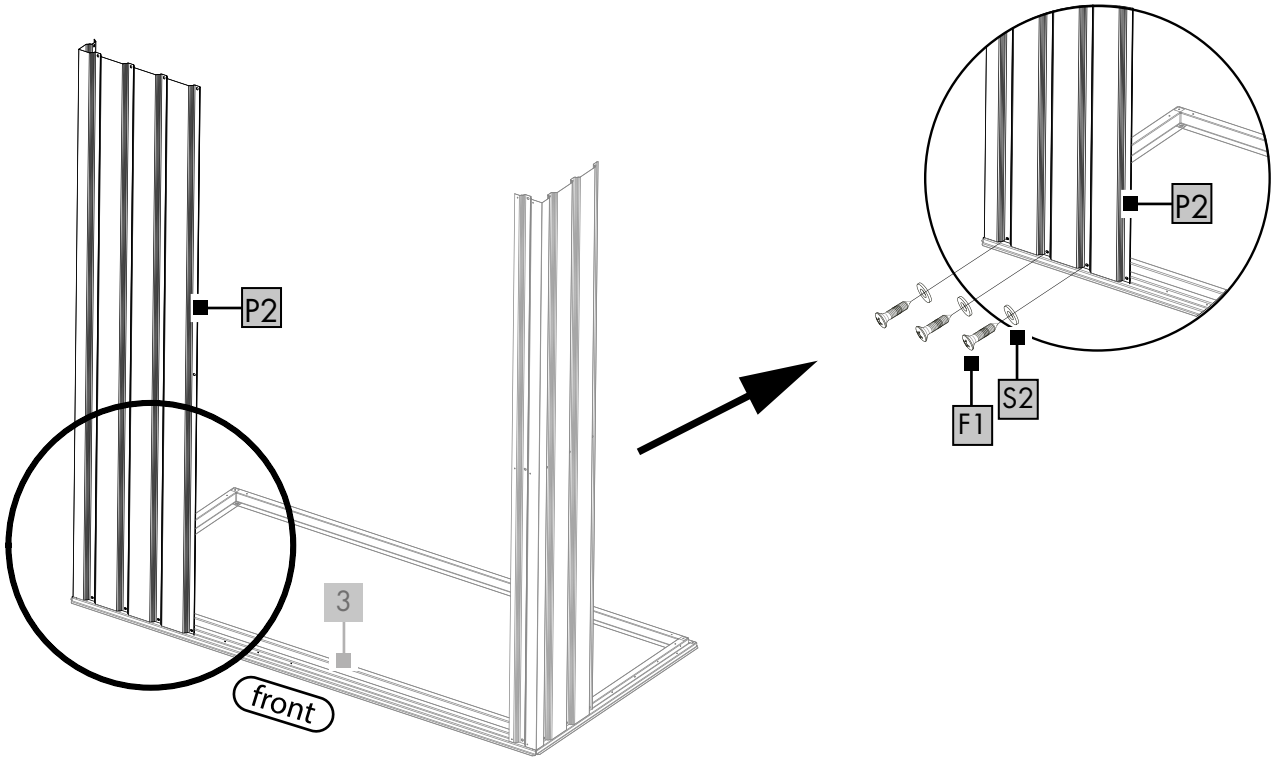
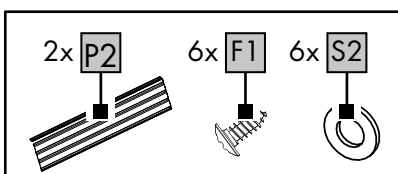
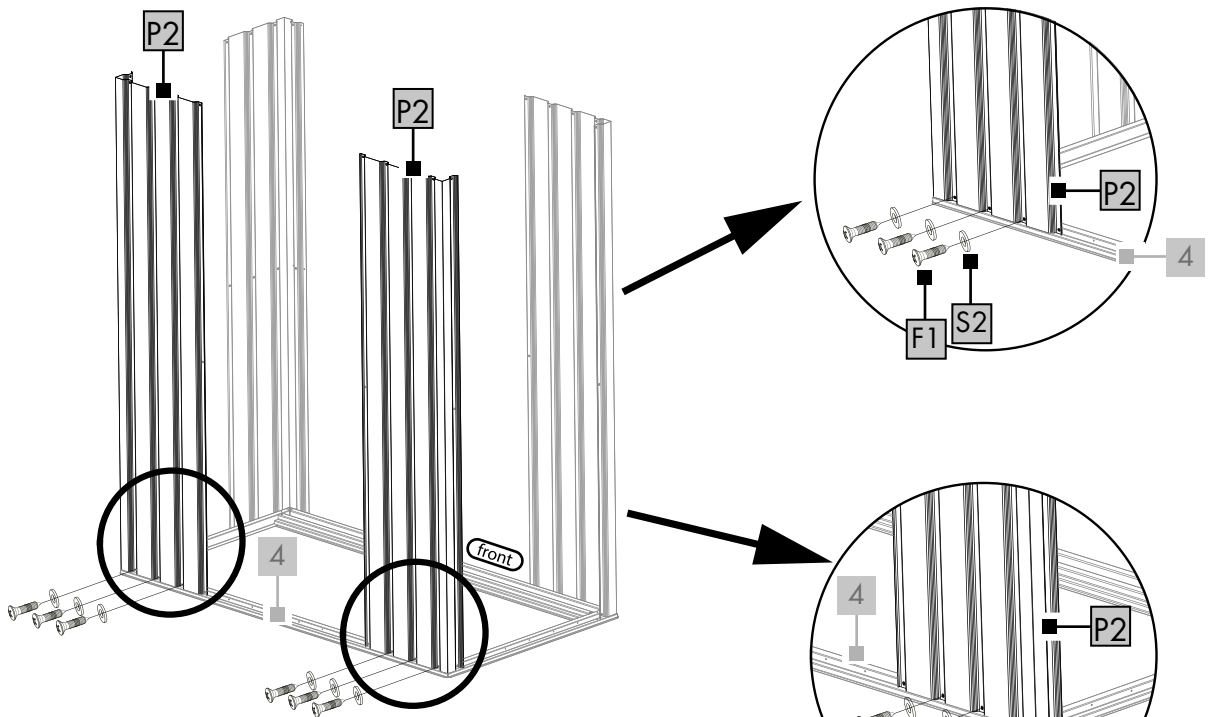
**H****I**

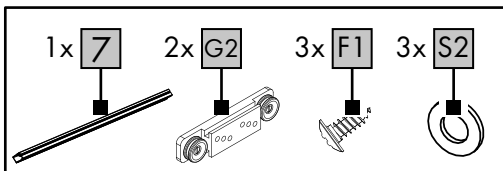
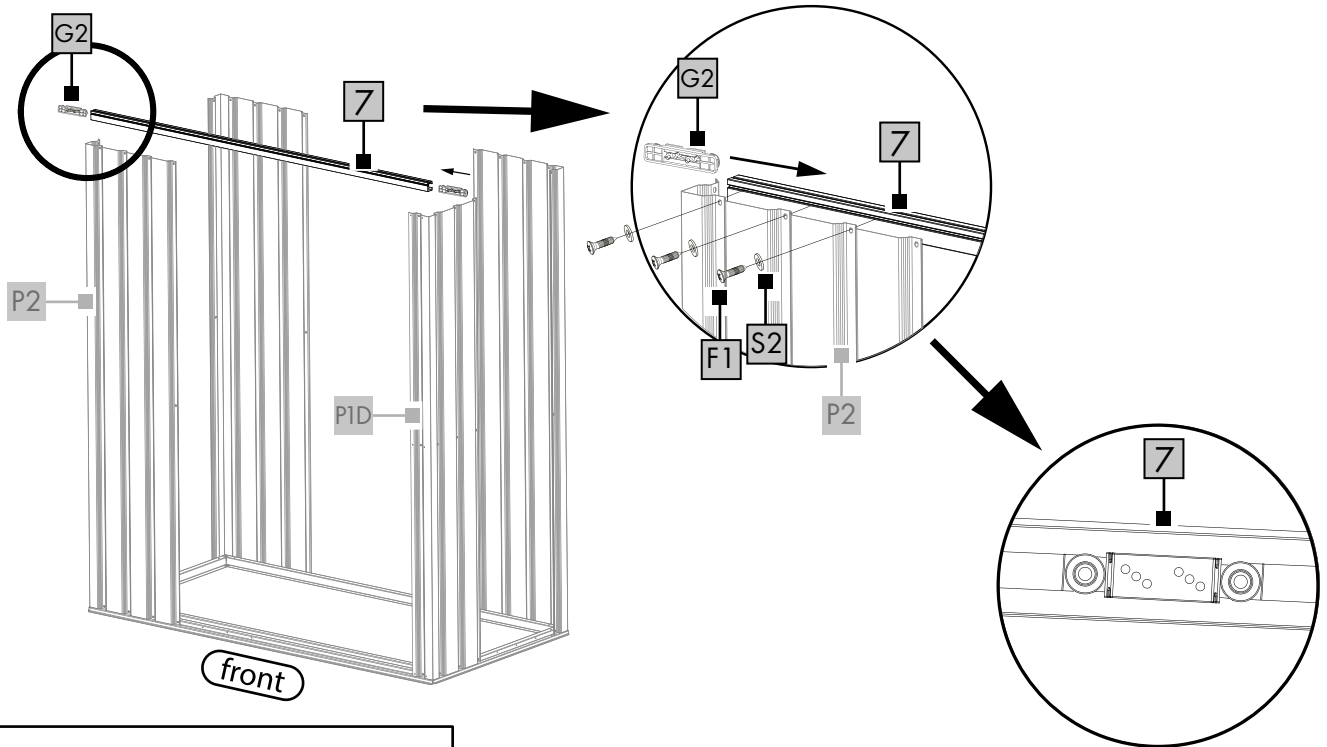
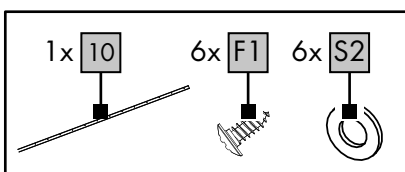
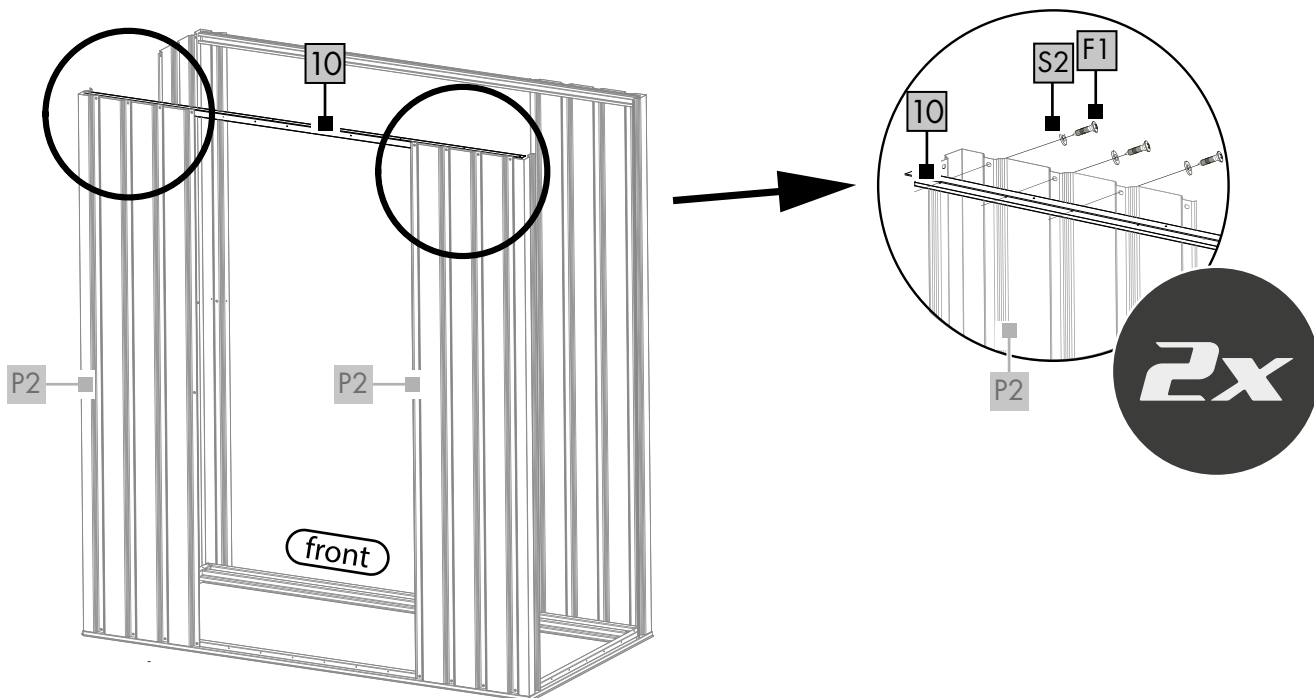
**J****K**

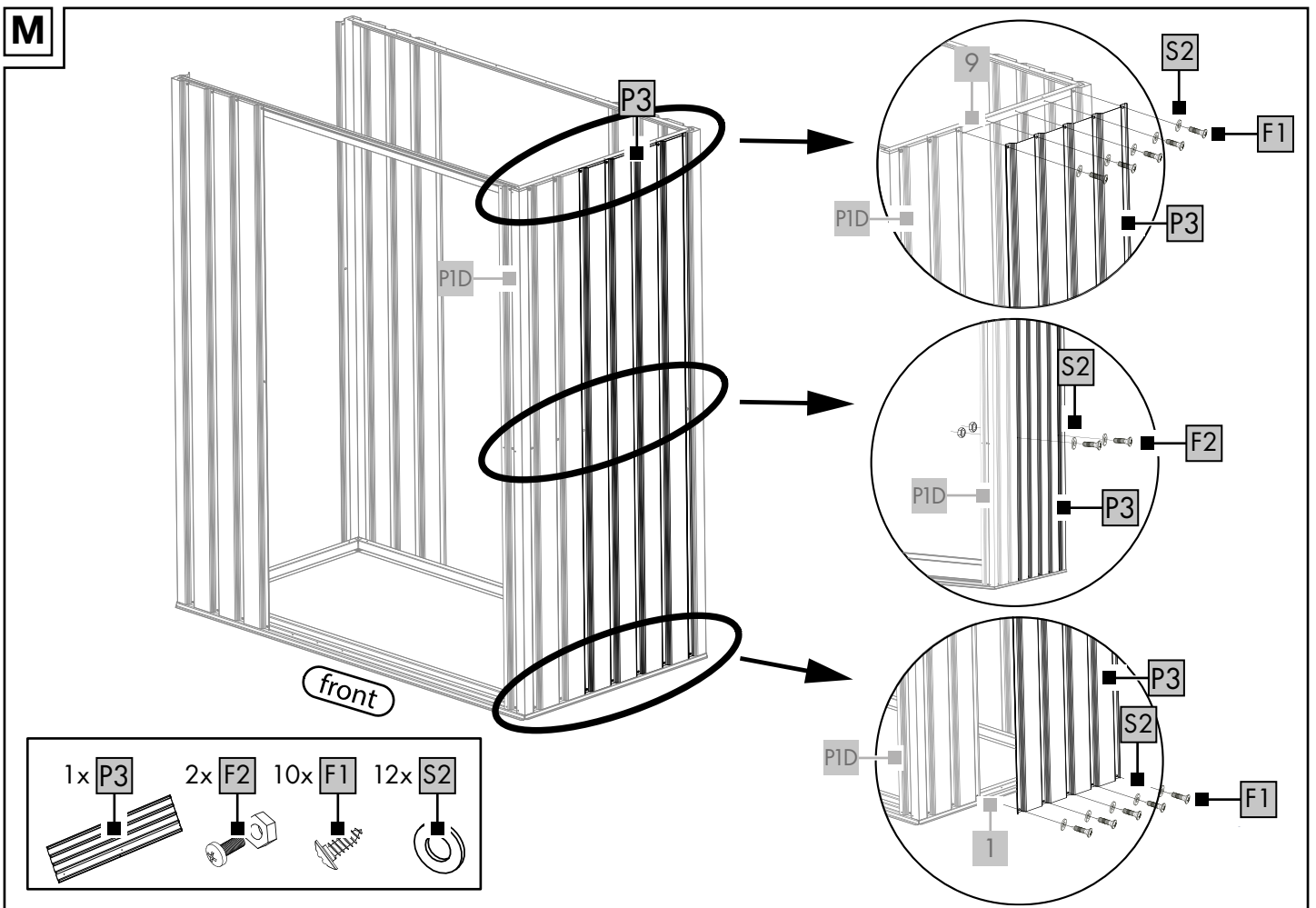
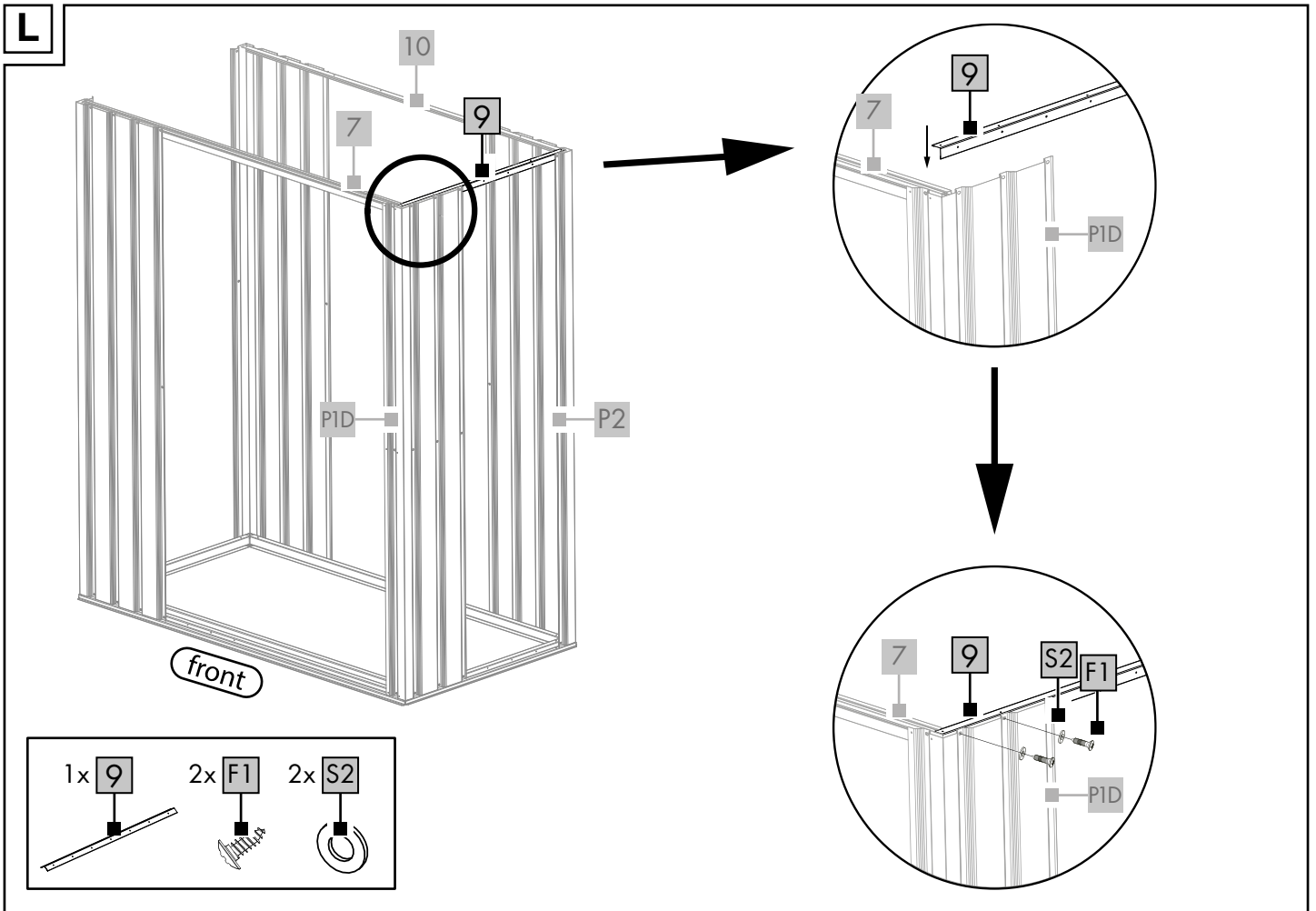

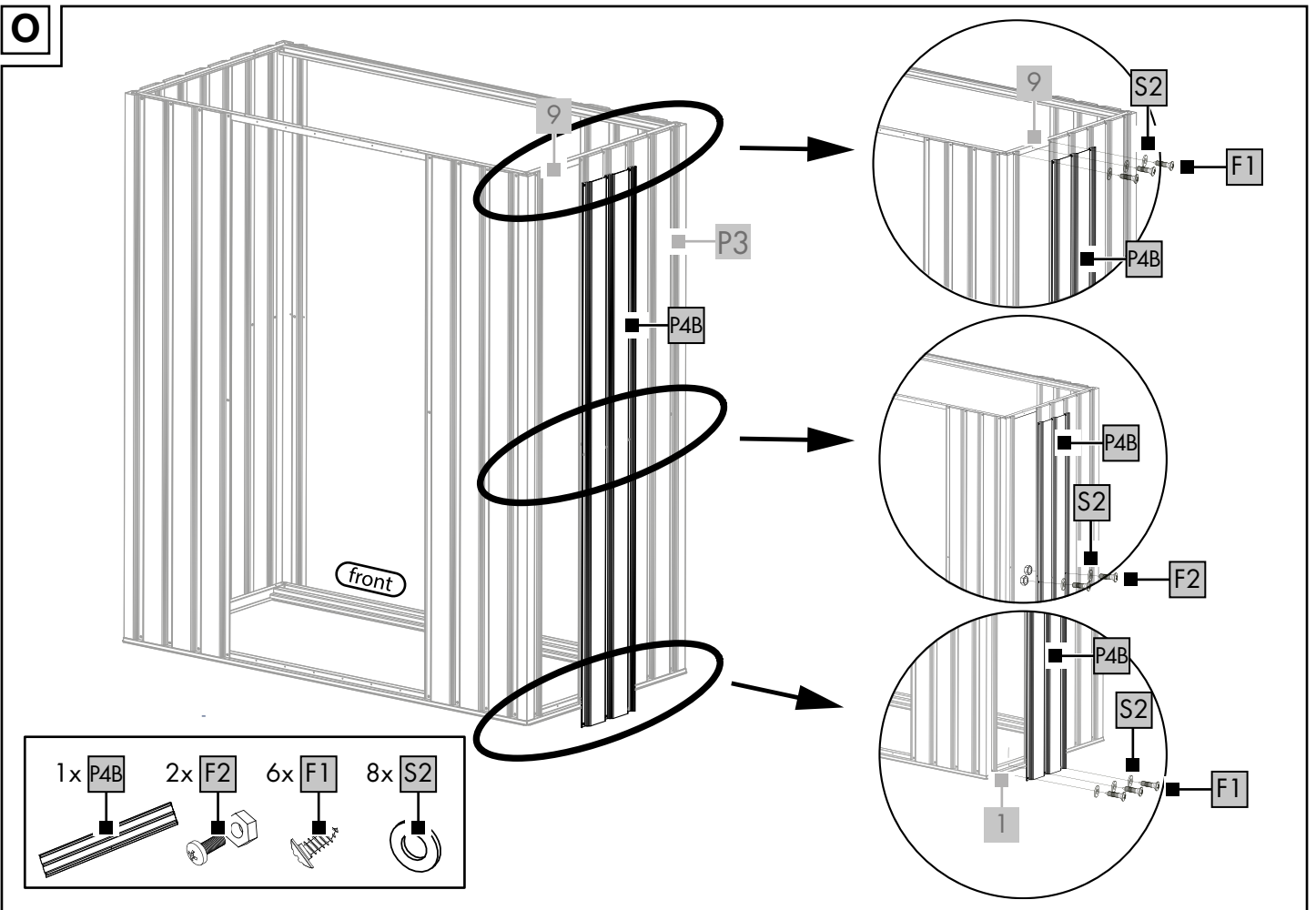
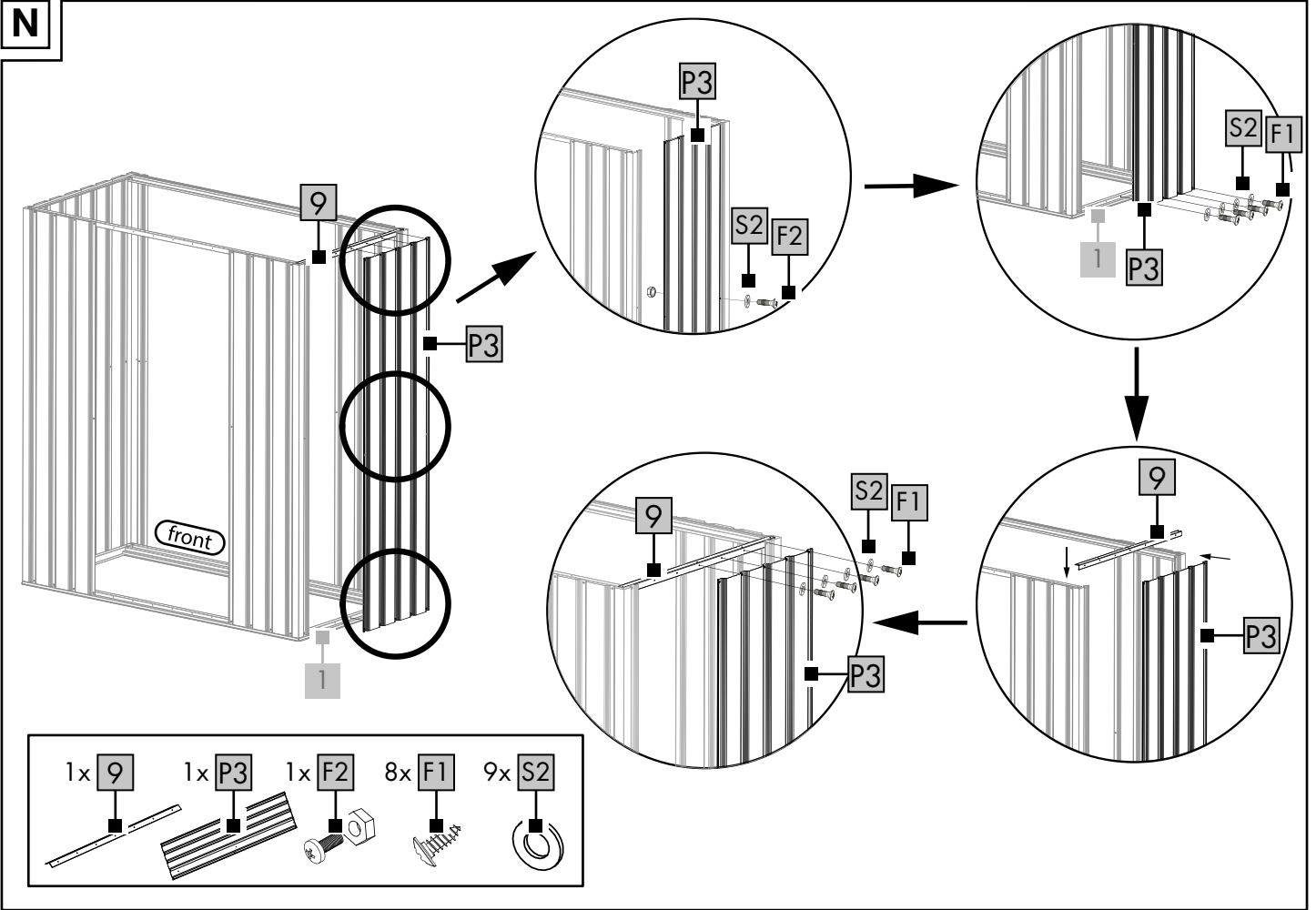

P

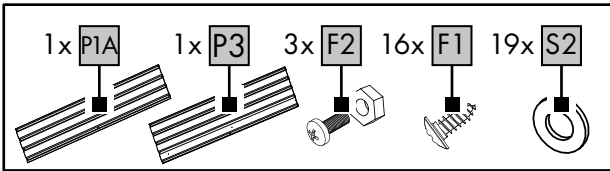
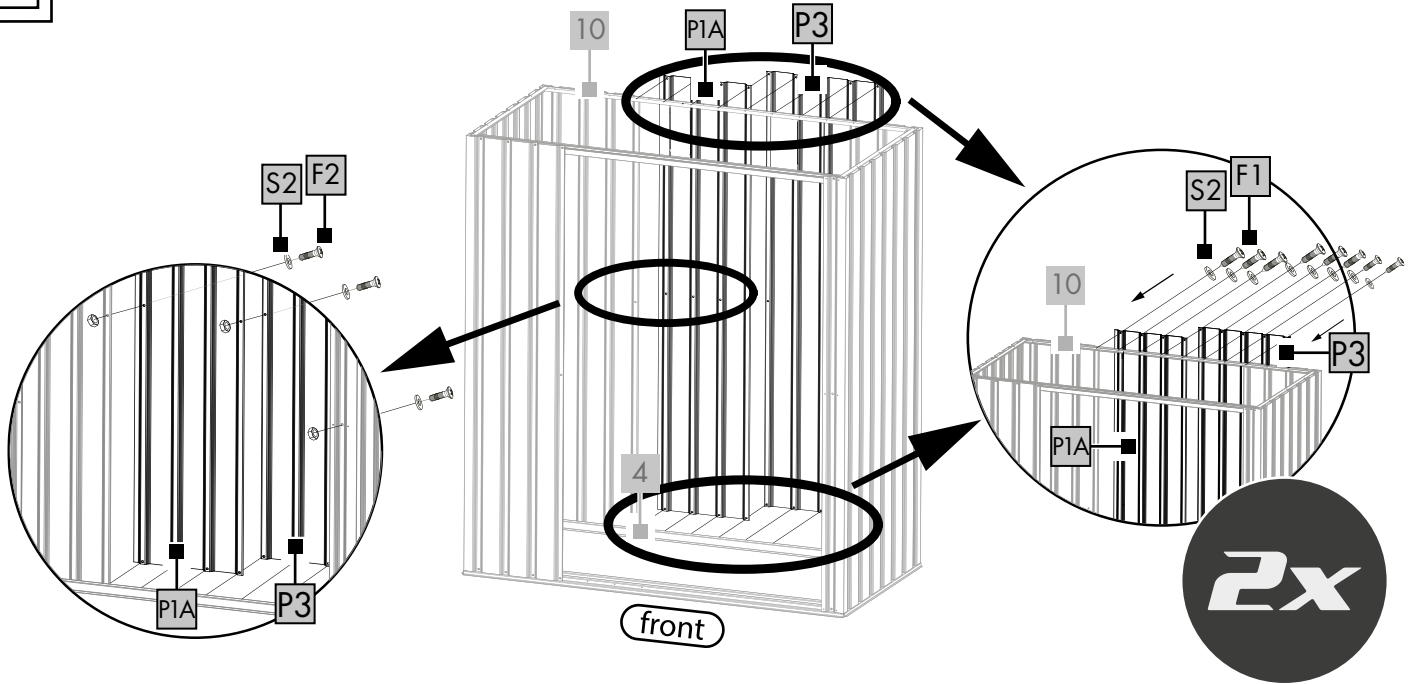

Q

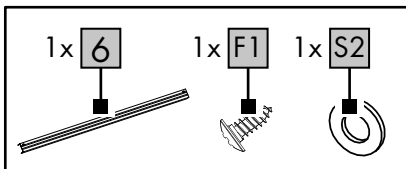
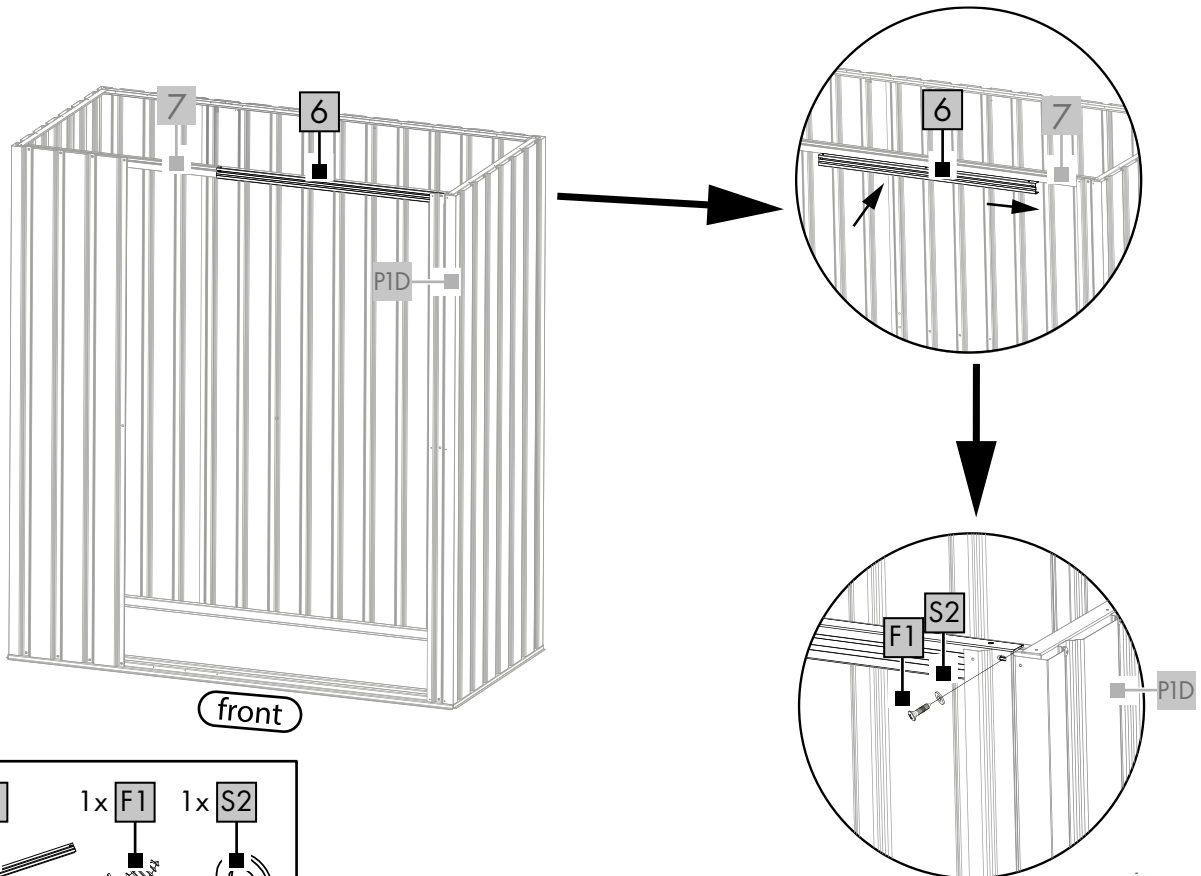



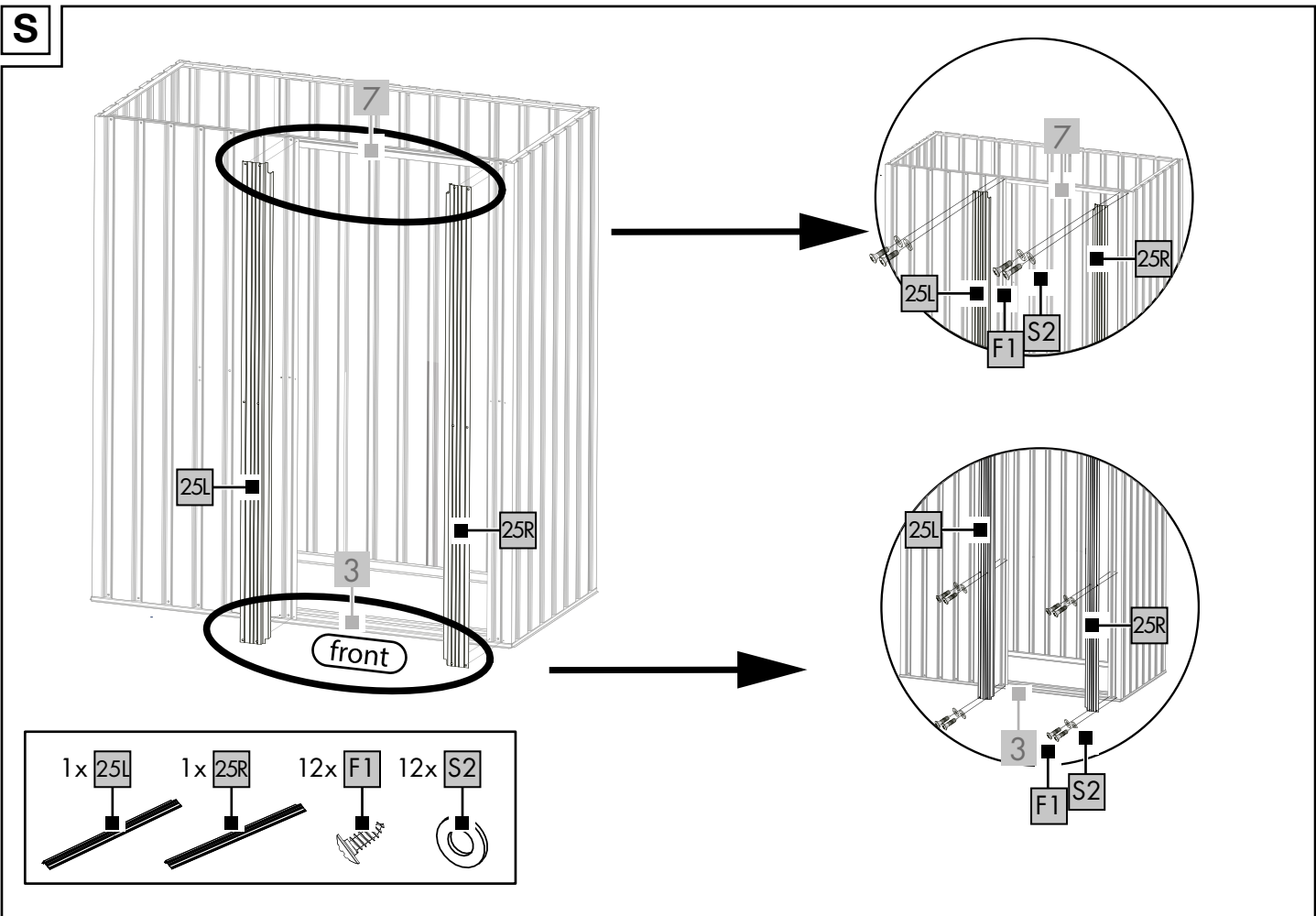
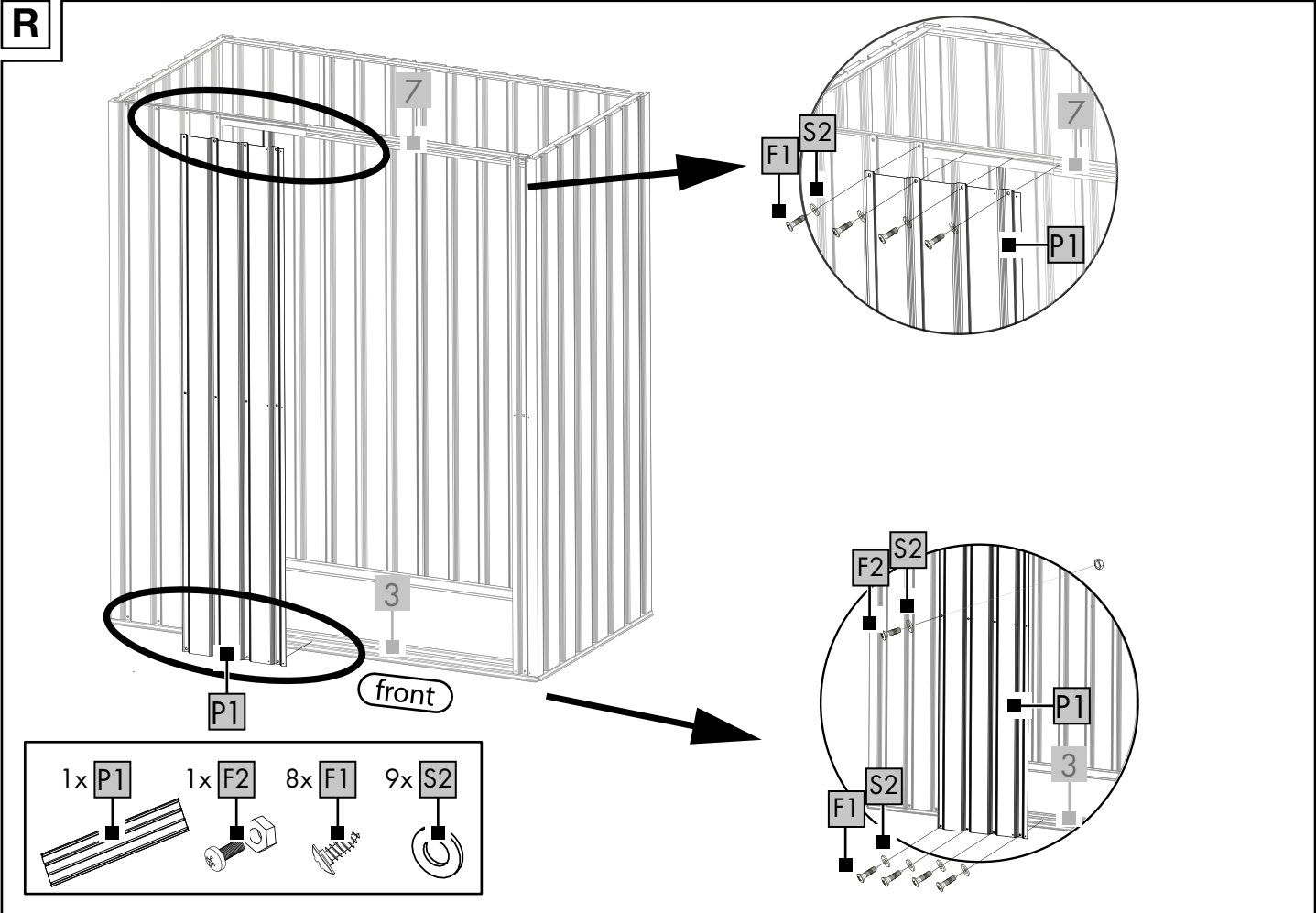

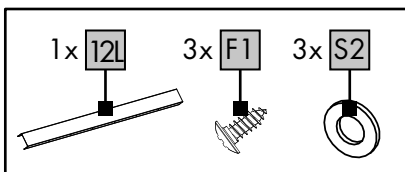
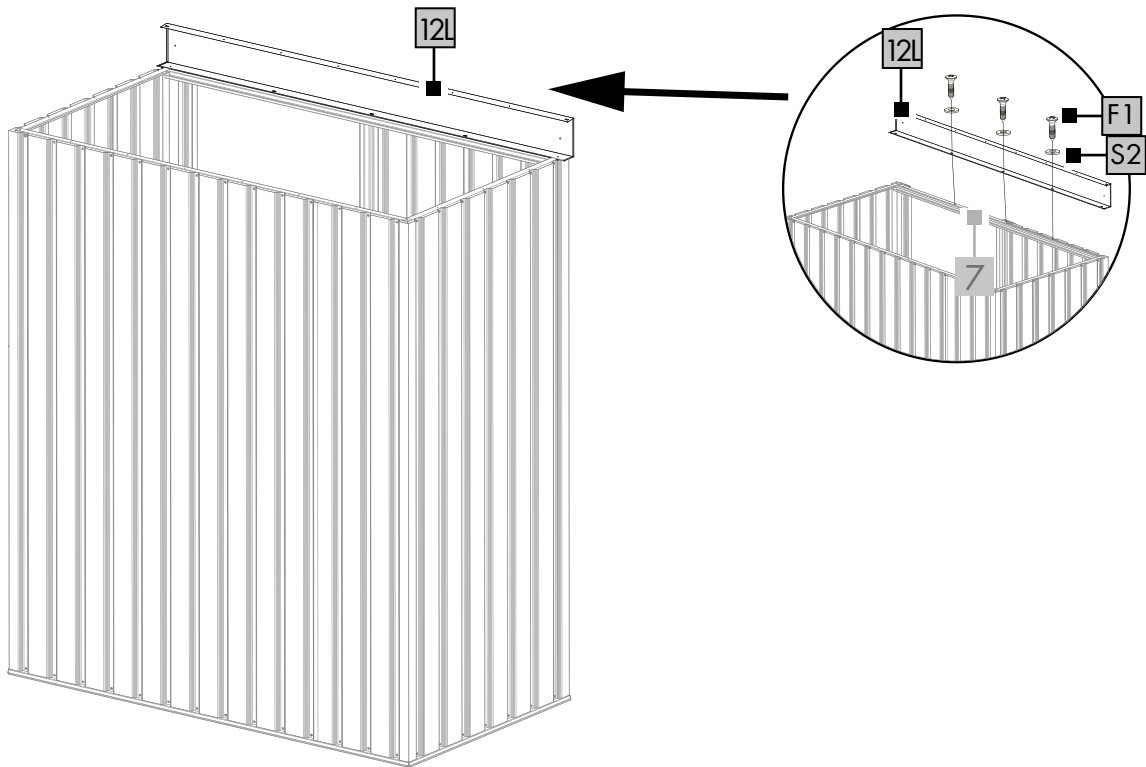
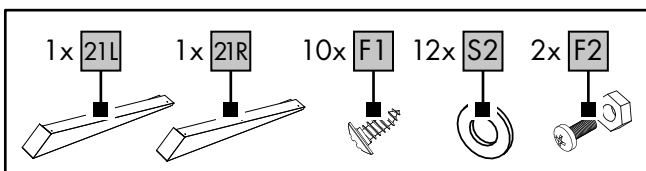
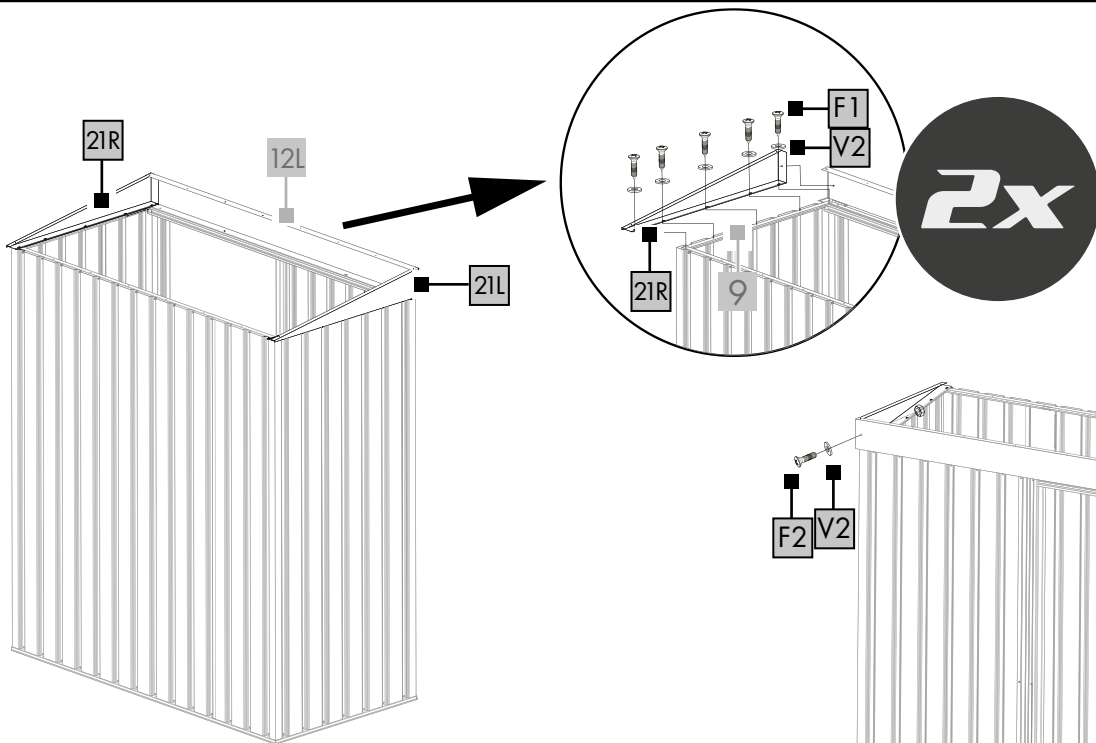

**T****U**

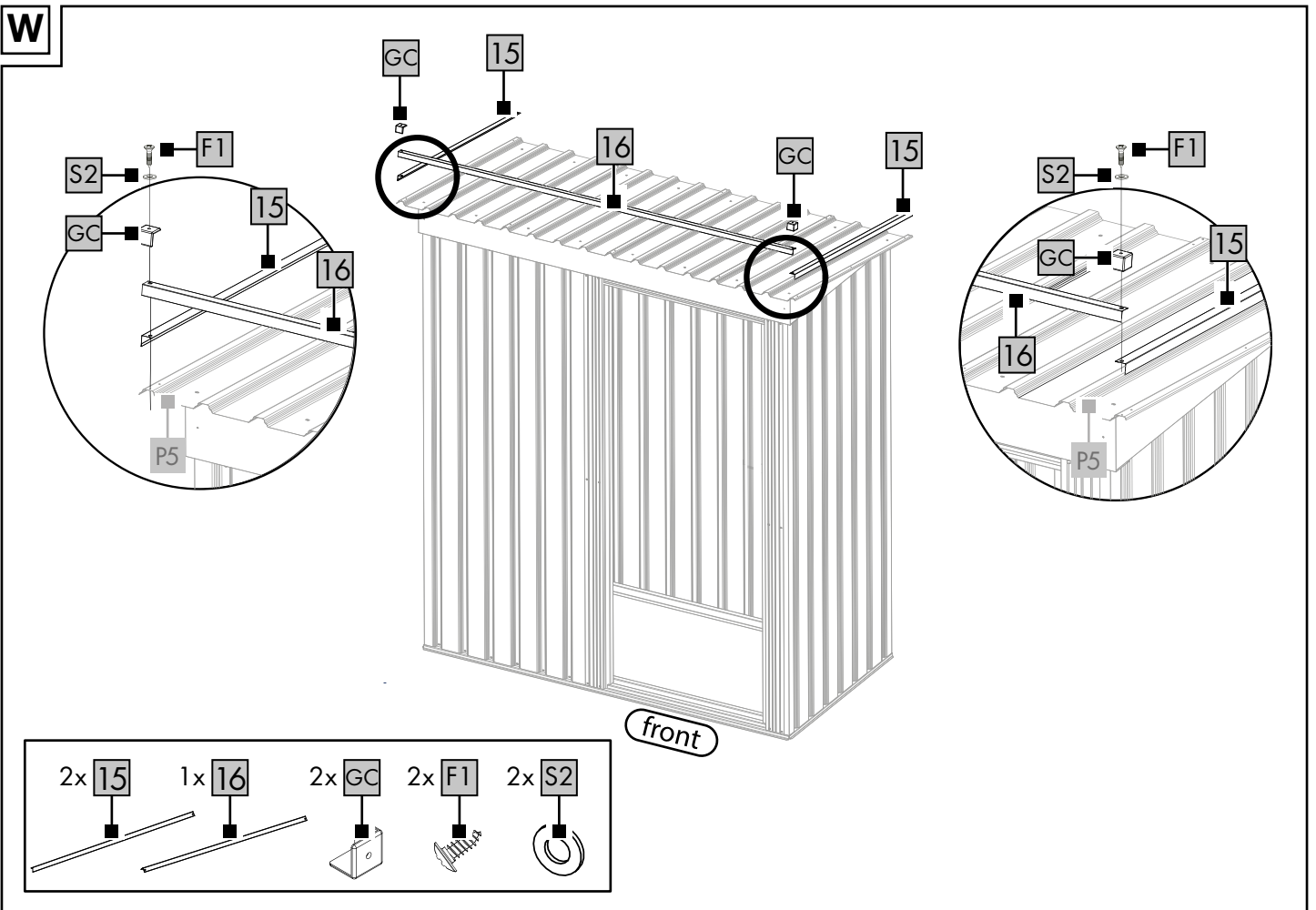
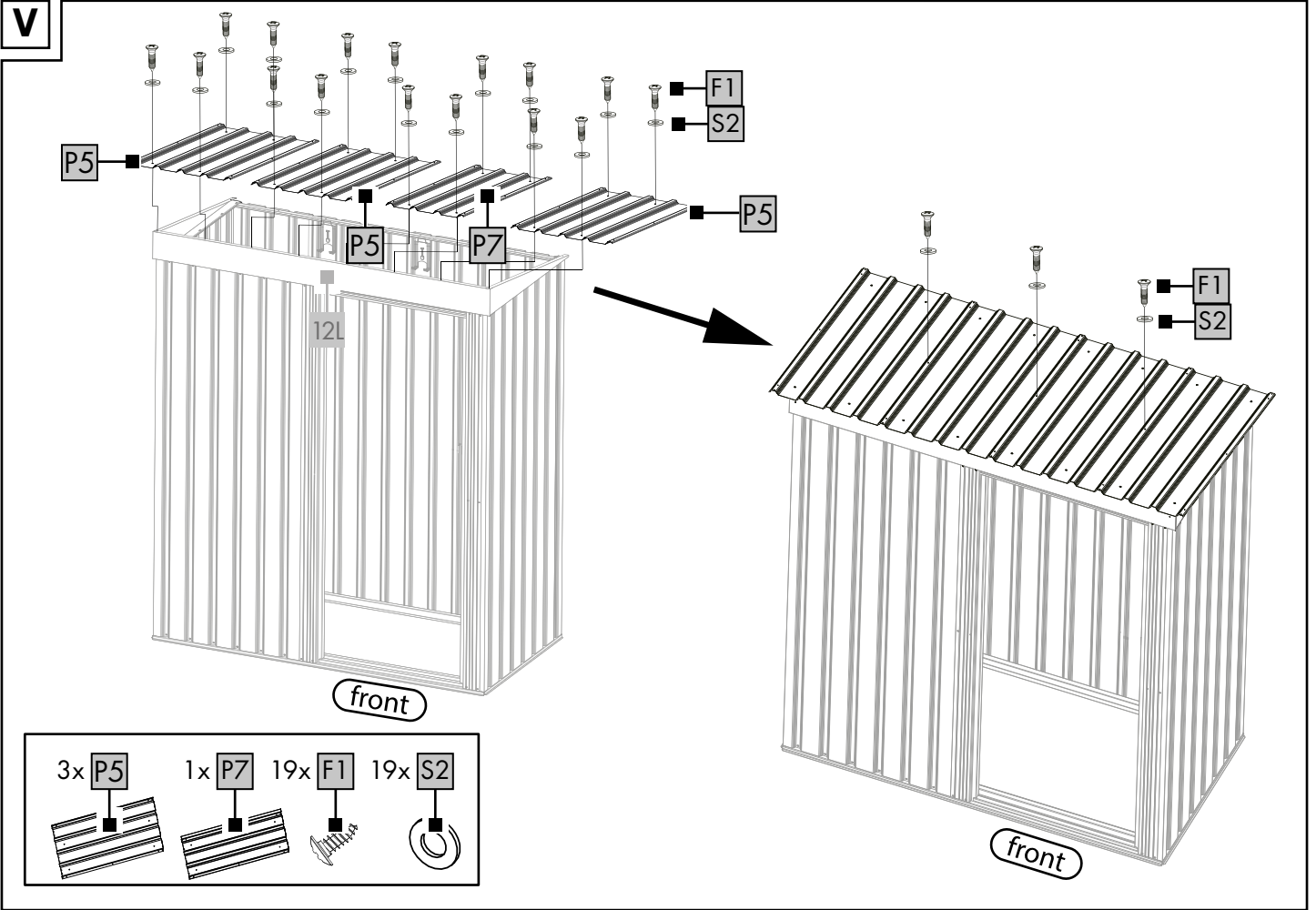

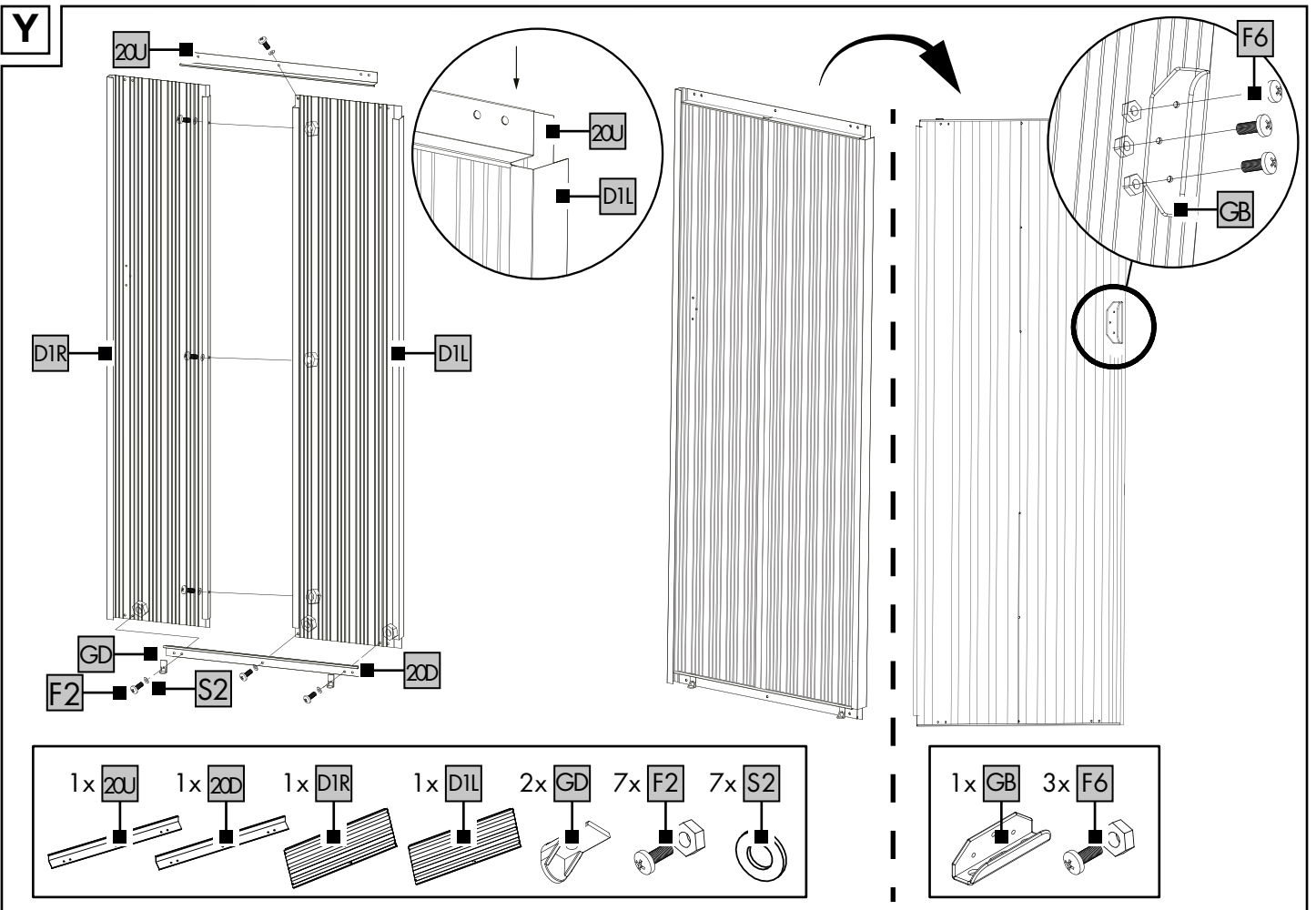
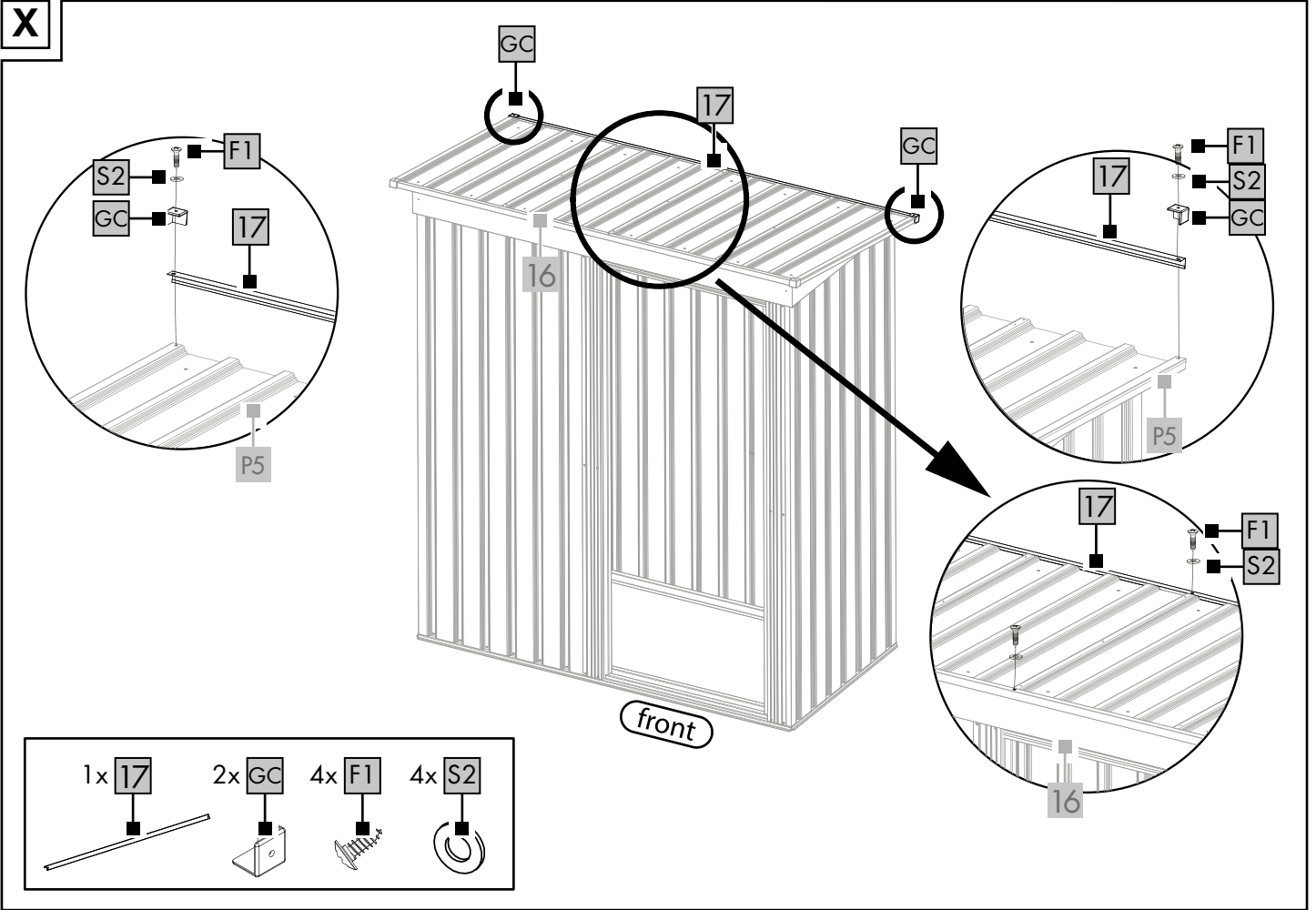

**Z**

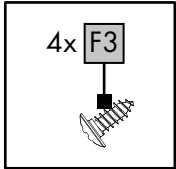
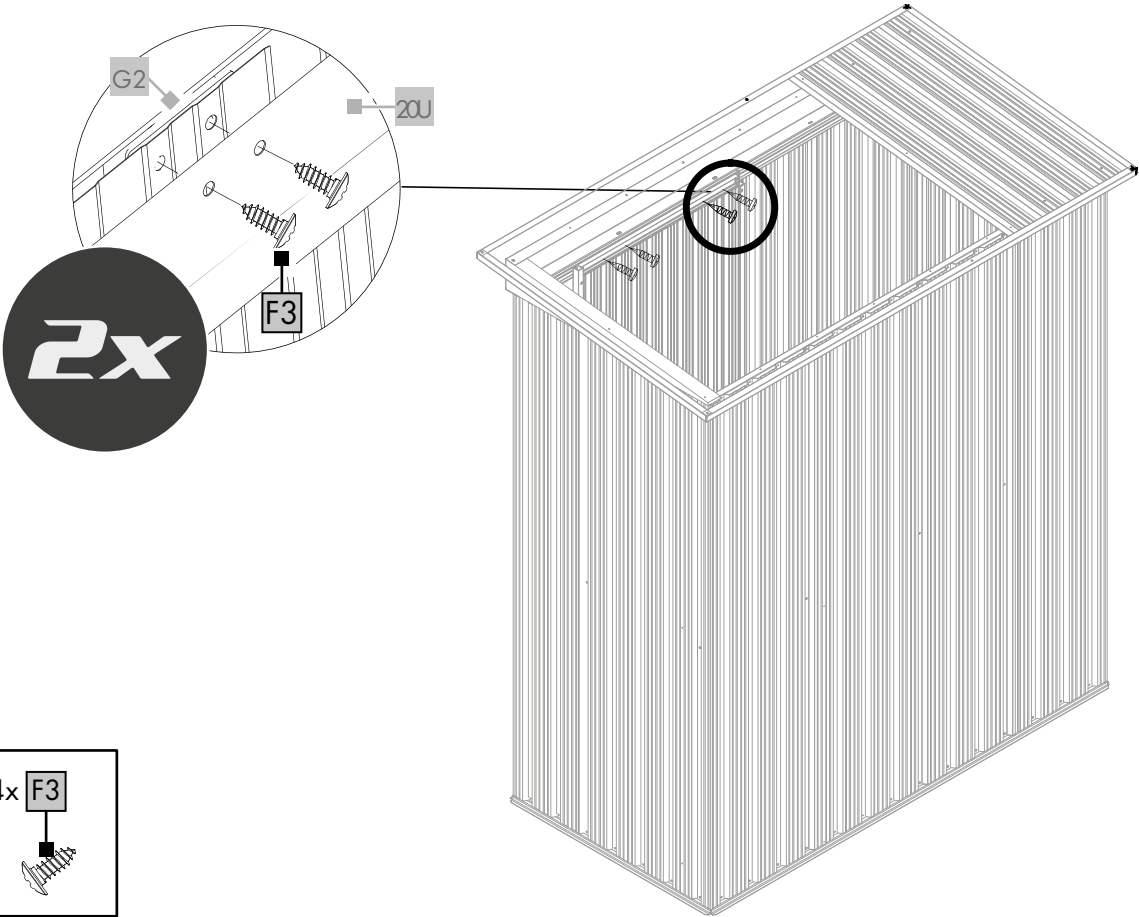

**A1**

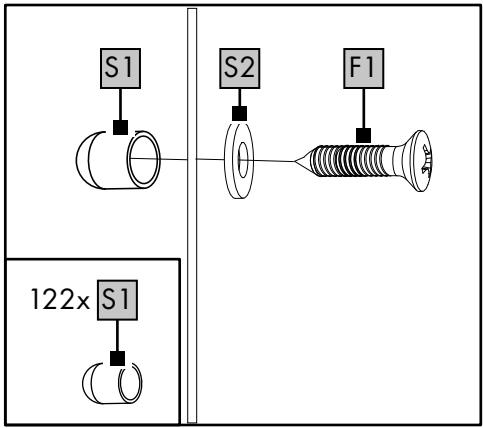
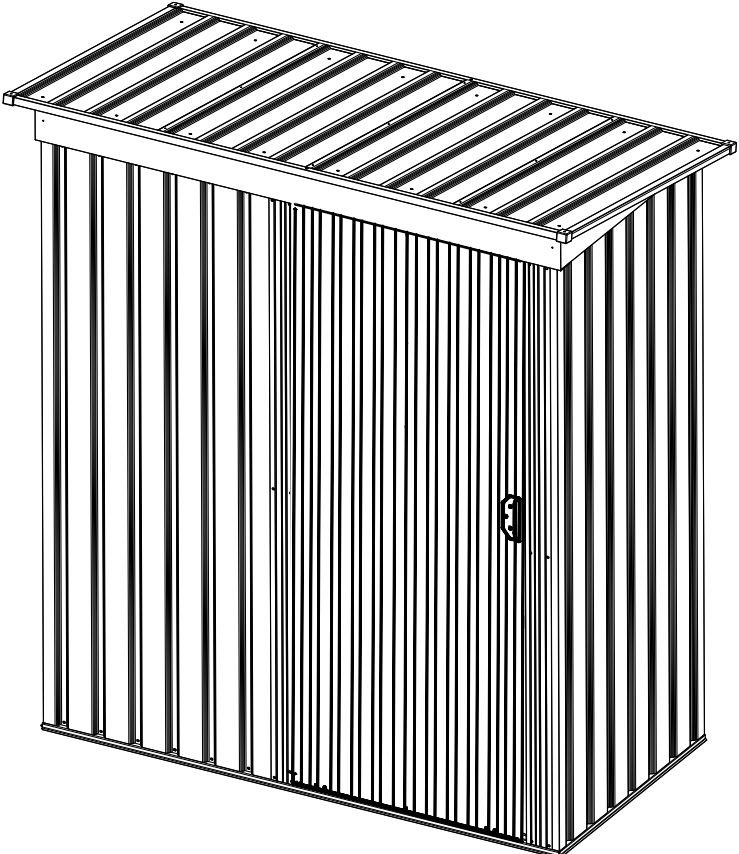

DE AT CH

**WICHTIG, FÜR SPÄTERE BEZUGNAHME  
AUFBEWAHREN: SORGFÄLTIG LESEN!**

GB IE

**IMPORTANT, RETAIN FOR FUTURE REFERENCE:  
READ CAREFULLY!**

FR BE

**IMPORTANT, À CONSERVER POUR  
CONSULTATION ULTÉRIEURE : À LIRE  
ATTENTIVEMENT !**

NL BE

**BELANGRIJK, BEWAREN VOOR LATERE  
RAADPLEGING: ZORGVULDIG LEZEN!**

PL

**WAŻNE, ZACHOWAĆ DO PÓŹNIEJSZEGO  
UŻYTKU: UWAŻNIE PRZECZYTAĆ!**

CZ

**DŮLEŽITÉ, UCHOVEJTE PRO POZDĚJŠÍ POUŽITÍ:  
PEČLIVĚ SI PŘEČTĚTE!**

SK

**DÔLEŽITÉ, USCHOVAJTE PRE PRÍPAD POUŽITIA  
V BUDÚCNOSTI: DÔKLADNE SI PREČÍTAJTE  
POKYNY!**

ES

**IMPORTANTE: CONSERVAR PARA CONSULTAS  
POSTERIORES: LEER ATENTAMENTE.**

DK

**VIGTIGT, SKAL OPBEVARES TIL SENERE BRUG:  
SKAL LÆSES OMHYGGELIGT!**

IT

**IMPORTANTE: CONSERVARE PER EVENTUALI  
NECESSITÀ FUTURE: LEGGERE CON  
ATTENZIONE!**

HU

**FONTOS, KÉSŐBBI HIVATKOZÁSOK CÉLJÁBÓL  
ŐRIZZE MEG: OLVASSA EL FIGYELMESEN!**



Herzlichen Glückwunsch!

Mit Ihrem Kauf haben Sie sich für einen hochwertigen Artikel entschieden. Machen Sie sich vor der ersten Verwendung mit dem Artikel vertraut.

### **Lesen Sie hierzu aufmerksam die nachfolgende Aufbauanleitung und die Sicherheitshinweise.**

Benutzen Sie den Artikel nur wie beschrieben und für die angegebenen Einsatzbereiche. Bewahren Sie diese Aufbauanleitung gut auf. Händigen Sie alle Unterlagen bei Weitergabe des Artikels an Dritte ebenfalls mit aus.

## Lieferumfang (Abb. A)

1 x Gartengerätehaus, zerlegt  
1 x Montagematerial (F1-F3, F6, S1, S2)  
1 x Aufbauanleitung

## Technische Daten

Maße: ca. 162 x 98 x 181 cm (L x B x H)  
Grundfläche: ca. 1,4 m<sup>2</sup>  
Gesamtgewicht: ca. 27 kg

 Herstellungsdatum (Monat/Jahr):  
06/2024

 Dieses Symbol weist darauf hin, dass der Artikel UV-beständig ist.

 Dieses Symbol weist darauf hin, dass der Artikel witterungsbeständig ist.

## Bestimmungsgemäße Verwendung

Dieser Artikel bietet Stauraum im Außenbereich, z. B. für Gartengeräte und Werkzeuge. Der Artikel ist nicht für den gewerblichen Gebrauch bestimmt.

## Sicherheitshinweise

### **Lebensgefahr!**

- Lassen Sie Kinder niemals unbeaufsichtigt mit dem Verpackungsmaterial. Es besteht Erstickungsgefahr.

### **Verletzungsgefahr!**

- Tragen Sie während der Montage Schutzhandschuhe, um die Gefahr von Schnittverletzungen zu vermeiden.
- Bauen Sie den Artikel keinesfalls bei extremen Wetterbedingungen, wie z. B. starkem Wind, auf bzw. ab.
- Wählen Sie einen möglichst festen, ebenerdigen Untergrund als Standplatz.
- Achten Sie vor der Benutzung des Artikels auf die richtige Stabilität. Bauen Sie ggf. einen Boden in den Artikel ein (nicht im Lieferumfang enthalten).
- Es dürfen keine Modifikationen am Artikel vorgenommen werden!
- Der Artikel ist kein Kletter- oder Spielgerät! Stellen Sie sicher, dass sich Personen, insbesondere Kinder, nicht an dem Artikel hochziehen oder daran anlehnen. Der Artikel kann umfallen.
- Dieser Artikel ist kein Spielzeug. Lassen Sie Kinder nie unbeaufsichtigt mit dem Artikel.

- Prüfen Sie den Artikel vor jedem Gebrauch auf Beschädigungen oder Abnutzungen. Kontrollieren Sie regelmäßig den festen Sitz aller Schraubverbindungen! Der Artikel darf nur in einwandfreiem Zustand verwendet werden.

## Montage

 **VORSICHT. VERLETZUNGSGEFAHR!**  
Trotz großer Sorgfalt können scharfe Kanten an den Bauteilen vorhanden sein. Tragen Sie Schutzhandschuhe.

### **Der Artikel sollte von zwei Personen aufgebaut werden.**

**Hinweis:** Ziehen Sie die Schrauben anfangs nicht zu fest an, um die Montage zu erleichtern.

Für den Aufbau des Artikels benötigen Sie einen geeigneten Schraubendreher und einen Schraubenschlüssel (nicht im Lieferumfang enthalten).

**Hinweis:** Es ist empfehlenswert, den Artikel am Aufstellort aufzubauen.

1. Legen Sie den Artikel auf einen flachen und weichen Untergrund. (Achtung: Ein Aufbau auf hartem Untergrund kann zur Verkratzung des Artikels und des Bodens führen!)
2. Entfernen Sie vor der Montage die Schutzfolie.
3. Montieren Sie den Artikel wie in den Abbildungen B-A1 gezeigt.
4. Stellen Sie den Artikel auf einen ebenen und rutschfesten Untergrund.

**Hinweis:** Bei Bedarf verlegen Sie einen Unterboden (nicht im Lieferumfang enthalten), um eine ebene Oberfläche zu gewährleisten.

## Aufstellen

Beim Aufstellen des Artikels ist Folgendes zu beachten:

- Vermeiden Sie überhängende Bäume, da abbrechende Äste eine Gefahr darstellen.
- Schützen Sie den Artikel vor übermäßiger Belastung durch Schnee und nasses Laub. Andernfalls kann der Artikel durch das Gewicht beschädigt werden.

## Lagerung, Reinigung

Lagern Sie den Artikel bei Nichtbenutzung immer trocken und sauber bei Raumtemperatur. Nur mit einem feuchten Reinigungstuch reinigen und anschließend trockenwischen. Entfernen Sie bei Bedarf hartnäckige Verschmutzungen mit etwas mildem Reinigungsmittel und Wasser. **WICHTIG!** Nie mit scharfen Reinigungsmitteln reinigen.

## Hinweise zur Entsorgung

 Entsorgen Sie den Artikel und die Verpackungsmaterialien entsprechend den aktuellen örtlichen Vorschriften.

Bewahren Sie Verpackungsmaterialien (wie z. B. Folienbeutel) für Kinder unerreichbar auf. Weitere Informationen zur Entsorgung des ausgedienten Artikels erhalten Sie bei Ihrer Gemeinde- oder Stadtverwaltung. Entsorgen Sie den Artikel und die Verpackung umweltschonend.

 Der Recycling-Code dient der Kennzeichnung verschiedener Materialien zur Rückführung in den Wiederverwertungskreislauf (Recycling). Der Code besteht aus einem Recyclingsymbol für den Verwertungskreislauf und einer Nummer, die das Material kennzeichnet.

## Hinweise zur Garantie und Serviceabwicklung

Der Artikel wurde mit großer Sorgfalt und unter ständiger Kontrolle produziert. DELTA-SPORT HANDELSKONTOR GmbH räumt privaten Endkunden auf diesen Artikel drei Jahre Garantie ab Kaufdatum (Garantiefrist) nach Maßgabe der folgenden Bestimmungen ein. Die Garantie gilt nur für Material- und Verarbeitungsfehler. Die Garantie erstreckt sich nicht auf Teile, die der normalen Abnutzung unterliegen und deshalb als Verschleißteile anzusehen sind (z. B. Batterien) sowie nicht auf zerbrechliche Teile wie Schalter oder Teile, die aus Glas gefertigt sind.

Ansprüche aus dieser Garantie sind ausgeschlossen, wenn der Artikel unsachgemäß oder missbräuchlich oder nicht im Rahmen der vorgesehenen Bestimmung oder des vorgesehenen Nutzungsumfangs verwendet wurde oder Vorgaben in der Anleitung/Anweisung nicht beachtet wurden, es sei denn, der Endkunde weist nach, dass ein Material- oder Verarbeitungsfehler vorliegt, der nicht auf einem der vorgenannten Umstände beruht. Ansprüche aus der Garantie können nur innerhalb der Garantiefrist unter Vorlage des Originalkassenbelegs geltend gemacht werden. Bitte bewahren Sie deshalb den Originalkassenbeleg auf. Die Garantiefrist wird durch etwaige Reparaturen aufgrund der Garantie, gesetzlicher Gewährleistung oder Kulanz nicht verlängert. Dies gilt auch für ersetzte und reparierte Teile.

Bitte wenden Sie sich bei Beanstandungen zunächst an die untenstehende Service-Hotline oder setzen Sie sich per E-Mail mit uns in Verbindung. Liegt ein Garantiefall vor, wird der Artikel von uns – nach unserer Wahl – für Sie kostenlos repariert, ersetzt oder der Kaufpreis erstattet. Weitere Rechte aus der Garantie bestehen nicht.

Ihre gesetzlichen Rechte, insbesondere Gewährleistungsansprüche gegenüber dem jeweiligen Verkäufer, werden durch diese Garantie nicht eingeschränkt.

## Abwicklung im Garantiefall

Um eine schnelle Bearbeitung Ihres Anliegens zu gewährleisten, folgen Sie bitte den folgenden Hinweisen:

- Bitte halten Sie für alle Anfragen den Kassenbon und die Artikelnummer (z. B. IAN 123456\_7890) als Nachweis für den Kauf bereit.
- Die Artikelnummer entnehmen Sie bitte dem Typenschild am Artikel, einer Gravur am Artikel, dem Titelblatt Ihrer Anleitung (unten links) oder dem Aufkleber auf der Rück- oder Unterseite des Artikels.
- Sollten Funktionsfehler oder sonstige Mängel auftreten, kontaktieren Sie zunächst die nachfolgend benannte Serviceabteilung telefonisch oder nutzen Sie unser Kontaktformular, das Sie auf [parksidediy.com](http://parksidediy.com) in der Kategorie Service finden.
- Einen als defekt erfassten Artikel können Sie dann unter Beifügung des Kaufbelegs (Kassenbon) und der Angabe, worin der Mangel besteht und wann er aufgetreten ist, für Sie portofrei an die Ihnen mitgeteilte Serviceanschrift übersenden.



Auf [parksidediy.com](http://parksidediy.com) können Sie diese und viele weitere Handbücher einsehen und herunterladen. Mit diesem QR-Code gelangen Sie direkt auf [parksidediy.com](http://parksidediy.com).

Wählen Sie Ihr Land aus, und suchen Sie über die Suchmaske nach den Anleitungen. Mittels Eingabe der Artikelnummer (z. B. IAN 123456\_7890) gelangen Sie zur Anleitung für Ihren Artikel.

IAN: 458626\_2401

Ⓓ Kundenservice Deutschland

Telefon: 08008855300

Ⓐ Kundenservice Österreich

Telefon: 0800447750

Ⓒ Kundenservice Schweiz

Telefon: 0800563601

Kontaktformular auf [parksidediy.com](http://parksidediy.com)

Sitz: Deutschland

Congratulations!

You have chosen to purchase a high-quality product. Familiarise yourself with the product before using it for the first time.

 **Read the following assembly instructions and the safety information carefully.**

Use the product only as described and only for the given areas of application. Store these assembly instructions carefully. When passing the product on to third parties, please also hand over all accompanying documents.

## Package contents (Fig. A)

- 1 x garden tool shed, disassembled
- 1 x assembly materials (F1-F3, F6, S1, S2)
- 1 x assembly instructions

## Technical data

Dimensions: approx. 162 x 98 x 181cm (L x W x H)

Base area: approx. 1.4m<sup>2</sup>

Total weight: approx. 27kg

 Date of manufacture (month/year): 06/2024

 This symbol indicates that the product is UV-resistant.

 This symbol indicates that the product is weather-resistant.

## Intended use

This product provides storage space outdoors, e.g. for garden tools and equipment. The product is not intended for commercial use.

## Safety information

### Life-threatening hazard!

- Never leave children unattended with the packaging materials. There is a risk of suffocation.

### Risk of injury!

- Use protective gloves when assembling to avoid cutting fingers.
- Never assemble or disassemble the product in extreme weather conditions, such as strong wind.
- Choose ground that is as solid and level as possible for erecting the product.
- Ensure the product is properly stabilised before using it. If necessary, install a base in the product (not included in the package contents).
- No modifications may be made to the product!
- The product is not a toy or climbing apparatus! Ensure that people, especially children, do not pull themselves up on the product or lean against it. The product may tip over.
- The product is not a toy. Never allow children to be around the product unsupervised.

- Check the product for damage or wear before each use. Check regularly to make sure all screws are tight! The product may be used only if it is in perfect condition.

## Assembly

### CAUTION. RISK OF INJURY!

Despite great care being taken, the components may have sharp edges. Wear protective gloves.

**The product should be assembled by two people.**

**Note:** to facilitate assembly, do not tighten the screws too much initially.

To assemble the product, you will need a suitable screwdriver and spanner (not included in the package contents).

**Note:** it is recommended to set up the product at the installation site.

1. Place the product on a flat, soft surface. (Warning: setting up on a hard surface can lead to scratching of the product and the floor!)
2. Remove the protective film before assembly.
3. Assemble the product as shown in Figures B–A1.
4. Place the product on a level, non-slip surface.

**Note:** if necessary, lay a subfloor (not included in the package contents) to ensure a level surface.

## Setting up the product

When setting up the product, the following must be taken into consideration:

- Avoid overhanging trees as breaking branches pose a danger.
- Protect the product from excessive loads of snow and wet leaves. Otherwise the product may be damaged by the weight.

## Storage, cleaning

When not in use, always store the product clean and dry at room temperature. Only clean the product with a damp cloth and wipe dry afterwards. If necessary, remove stubborn stains with a mild cleaning agent and water.

**IMPORTANT!** Never clean the product with harsh cleaning agents.

## Disposal

 Dispose of the product and packaging materials in accordance with current local regulations. Store the packaging materials (foil bags, for example) out of the reach of children. For further information about disposal of the product no longer needed, contact your local council. Dispose of the product and the packaging in an environmentally friendly manner.



The Recycling Code distinguishes different materials to be returned for recycling. The Code consists of the recycling symbol for the recycling process and a number that identifies the material.

## Notes on the guarantee and service handling

The product was produced with great care and under continuous quality control. DELTA-SPORT HANDELSKONTOR GmbH gives private end customers a three-year guarantee on this product from the date of purchase (guarantee period) in accordance with the following provisions. The guarantee is only valid for material and manufacturing defects. The guarantee does not cover parts that are subject to normal wear and tear and that are thus considered wear parts (e.g. batteries) and it does not cover fragile parts such as switches or parts that are made of glass. Claims under this guarantee are excluded if the product has been used incorrectly, improperly, or contrary to the intended purpose, or if the provisions in the instructions for use were not observed, unless the end customer proves that a material or manufacturing defect exists that was not caused by one of the aforementioned circumstances.

Claims under the guarantee can only be made within the guarantee period by presenting the original sales receipt. Please therefore keep the original sales receipt. The guarantee period is not extended by any repairs carried out under the guarantee, under statutory guarantees, or as a gesture of goodwill. This also applies to replaced and repaired parts.

If you wish to make a claim please first contact the service hotline mentioned below or contact us by e-mail. If there is a guarantee case, then the product will be repaired or replaced free of charge to you or the purchase price will be refunded, depending on our choice. There are no further rights from the guarantee.

Your legal rights, in particular guarantee claims against the respective seller, are not limited by this guarantee.

## Guarantee handling

To ensure rapid processing of your case please follow the following instructions:

- For all inquiries keep the sales receipt and product number (e.g. IAN 123456\_7890) handy as proof of purchase.
- You will find the product number on the product label, on an engraving on the product, on the title page of your instructions (bottom left), or on the sticker on the back or bottom of the product.



- Should any functional problem or other defects occur, first contact the service department named below by telephone or use our contact form, which you will find at [parkside-diy.com](http://parkside-diy.com) under service categories.
- Once the product is determined to be defective, you can then attach the proof of purchase (sales receipt) and state the nature of the defect and when it occurred and send it, postage free for you, to the address of the service department of which you have been notified.



At [parkside-diy.com](http://parkside-diy.com) you can find and download these and many other manuals. With this QR code you can directly access [parkside-diy.com](http://parkside-diy.com). Select your country and use the search

template to look for the operating instructions. By entering the product number (e.g. IAN 123456\_7890) you access the operating instructions for your product.

IAN: 458626\_2401

**GB** Customer Service United Kingdom  
Telephone: 08000518970

**IE** Customer Service Ireland  
Telephone: 1800851251

Contact form at [parkside-diy.com](http://parkside-diy.com)

Location: Germany

Félicitations !

Vous venez d'acquérir un article de grande qualité. Avant la première utilisation, familiarisez-vous avec l'article.



**Pour cela, veuillez lire attentivement la notice de montage suivante et les consignes de sécurité.**

Utilisez l'article uniquement comme indiqué et pour les domaines d'utilisation mentionnés. Conservez cette notice de montage. Si vous cédez l'article à un tiers, veillez à lui remettre l'ensemble de la documentation.

## Étendue de la livraison (fig. A)

- 1 abri pour outils de jardin, démonté
- 1 matériel de montage (F1 - F3, F6, S1, S2)
- 1 notice de montage

## Caractéristiques techniques

Dimensions : env. 162 x 98 x 181 cm

(L x La x H)

Surface totale : env. 1,4 m<sup>2</sup>

Poids total : env. 27 kg



Date de fabrication (mois/année) : 06/2024



Ce symbole indique que l'article est résistant aux UV.



Ce symbole indique que l'article est résistant aux intempéries.

## Utilisation conforme à sa destination

Cet article offre un espace de rangement à l'extérieur, pour les outils et le matériel de jardinage par exemple. L'article n'est pas prévu pour une utilisation commerciale.

## Consignes de sécurité

### Danger de mort !

- Ne laissez jamais les enfants sans surveillance avec le matériel d'emballage. Il existe des dangers de suffocation.

### Risque de blessure !

- Portez des gants de protection pendant le montage afin d'éviter tout risque de coupure.
- Ne montez ou démontez jamais l'article en cas de conditions météorologiques extrêmes comme par exemple en cas de vent fort.
- Choisissez comme emplacement une surface aussi solide et plane que possible.
- Avant d'utiliser l'article, veillez à une bonne stabilité. Le cas échéant, installez un fond dans l'article (non compris dans l'étendue de la livraison).
- Aucune modification ne doit être apportée à l'article !

- L'article n'est ni un jouet, ni un dispositif d'escalade ! Assurez-vous que personne, en particulier les enfants, ne se hisse en utilisant l'article ou ne s'y appuie. L'article risque de se renverser.
- L'article n'est pas un jouet. Ne laissez jamais les enfants sans surveillance avec l'article.
- Avant chaque utilisation, vérifiez que l'article n'est pas endommagé et ne présente pas de signes d'usure. Contrôlez régulièrement la bonne fixation de tous les raccords vissés ! L'article ne doit être utilisé qu'en parfait état.

## Montage



### **PRUDENCE. RISQUE DE BLESSURE !**

Malgré un grand soin, des arêtes vives peuvent être présentes sur les composants. Portez des gants de protection.

**L'article doit être monté par deux personnes.**

**Remarque :** ne serrez pas trop les vis au début, ceci pour faciliter le montage. Vous aurez besoin d'un tournevis adapté et d'une clé (non compris dans l'étendue de la livraison) pour assembler l'article.

**Remarque :** il est recommandé de monter l'article sur le lieu d'installation.

1. Posez l'article sur une surface plane et souple. (Attention : un montage sur une surface dure peut rayer l'article et le sol !)
2. Retirez le film de protection avant le montage.
3. Montez l'article comme indiqué sur les figures B - A1.
4. Posez l'article sur un sol plan et antidérapant.

**Remarque :** si nécessaire, installez un sous-plancher (non compris dans l'étendue de la livraison) pour garantir une surface plane.

## Mise en place

Lors de la mise en place de l'article, il convient de tenir compte de ce qui suit :

- Évitez les arbres en surplomb, car les branches qui se cassent représentent un danger.
- Protégez l'article de la charge excessive de la neige et des feuilles mouillées. Dans le cas contraire, l'article risque d'être endommagé par leur poids.

## Stockage, nettoyage

Lorsque vous n'utilisez pas l'article, rangez-le toujours dans un endroit sec et propre à une température ambiante. Nettoyez l'article uniquement avec un chiffon de nettoyage humide, puis l'essuyez. Si nécessaire, éliminez les salissures tenaces avec un peu de détergent doux et de l'eau. **IMPORTANT !** Ne lavez jamais avec des produits de nettoyage agressifs.

## Mise au rebut



Ce produit est recyclable. Il est soumis à la responsabilité élargie du fabricant et est collecté séparément.



Éliminez le produit et les matériaux d'emballage conformément aux réglementations locales actuelles en vigueur. Conservez les matériaux d'emballage (comme les sachets en plastique) hors de portée des enfants. Vous obtiendrez plus d'informations relatives à l'élimination du produit usagé auprès de votre commune ou de votre municipalité. Éliminez le produit et l'emballage dans le respect de l'environnement.



Le code de recyclage est utilisé pour identifier les différents matériaux à retourner dans le cycle de recyclage. Ce code se compose du symbole de recyclage, représentant le cycle de recyclage ainsi que d'un numéro identifiant le matériau.

## Indications concernant la garantie et le service après-vente

L'article a été produit avec grand soin et sous un contrôle constant. DELTA-SPORT HANDELSKONTOR GmbH accorde au client final privé une garantie de trois ans sur cet article à compter de la date d'achat (période de garantie) conformément aux dispositions suivantes. La garantie ne vaut que pour les défauts de matériaux et de fabrication. La garantie ne couvre pas les pièces soumises à une usure normale, lesquelles doivent donc être considérées comme des pièces d'usure (comme p. ex., les piles), de même qu'elle ne couvre pas les pièces fragiles, telles que les interrupteurs ou les pièces fabriquées en verre.

Les réclamations au titre de cette garantie sont exclues si l'article a été utilisé de manière abusive ou inappropriée, hors du cadre de son usage ou du champ d'application prévu ou si les instructions de la notice d'utilisation n'ont pas été respectées, à moins que le client final ne prouve que l'article présentait un défaut de matériau ou de fabrication n'étant pas dû à l'une des conditions mentionnées ci-dessus.

Les réclamations au titre de la garantie ne peuvent être adressées pendant la période de garantie qu'en présentant le ticket de caisse original. Veuillez pour cela conserver le ticket de caisse original. Ceci s'applique également aux pièces remplacées et réparées.

Si vous avez des plaintes à formuler, veuillez d'abord contacter le service d'assistance téléphonique ci-dessous ou nous contacter par courrier électronique.

Si le cas est couvert par la garantie, nous nous engageons - à notre appréciation - à réparer ou à remplacer l'article gratuitement pour vous ou à vous rembourser le prix d'achat. Aucun autre droit ne découle de la garantie.

Vos droits légaux, en particulier les droits de garantie contre le vendeur concerné, ne sont pas limités par cette garantie.

#### \*Article L217-16 du Code de la consommation

Lorsque l'acheteur demande au vendeur, pendant le cours de la garantie commerciale qui lui a été consentie lors de l'acquisition ou de la réparation d'un bien meuble, une remise en état couverte par la garantie, toute période d'immobilisation d'au moins sept jours vient s'ajouter à la durée de la garantie qui restait à courir. Cette période court à compter de la demande d'intervention de l'acheteur ou de la mise à disposition pour réparation du bien en cause, si cette mise à disposition est postérieure à la demande d'intervention.

Indépendamment de la garantie commerciale souscrite, le vendeur reste tenu des défauts de conformité du bien et des vices rédhibitoires dans les conditions prévues aux articles L217-4 à L217-13 du Code de la consommation et aux articles 1641 à 1648 et 2232 du Code Civil.

#### Article L217-4 du Code de la consommation

Le vendeur livre un bien conforme au contrat et répond des défauts de conformité existant lors de la délivrance.

Il répond également des défauts de conformité résultant de l'emballage, des instructions de montage ou de l'installation lorsque celle-ci a été mise à sa charge par le contrat ou a été réalisée sous sa responsabilité.

#### Article L217-5 du Code de la consommation

Le bien est conforme au contrat :

1° S'il est propre à l'usage habituellement attendu d'un bien semblable et, le cas échéant :

- s'il correspond à la description donnée par le vendeur et posséder les qualités que celui-ci a présentées à l'acheteur sous forme d'échantillon ou de modèle ;
- s'il présente les qualités qu'un acheteur peut légitimement attendre eu égard aux déclarations publiques faites par le vendeur, par le producteur ou par son représentant, notamment dans la publicité ou l'étiquetage ;

2° Ou s'il présente les caractéristiques définies d'un commun accord par les parties ou être propre à tout usage spécial recherché par l'acheteur, porté à la connaissance du vendeur et que ce dernier a accepté.

#### Article L217-12 du Code de la consommation

L'action résultant du défaut de conformité se prescrit par deux ans à compter de la délivrance du bien.

#### Article 1641 du Code civil

Le vendeur est tenu de la garantie à raison des défauts cachés de la chose vendue qui la rendent impropre à l'usage auquel on la destine, ou qui diminuent tellement cet usage que l'acheteur ne l'aurait pas acquise, ou n'en aurait donné qu'un moindre prix, s'il les avait connus.

#### Article 1648 1er alinéa du Code civil

L'action résultant des vices rédhibitoires doit être intentée par l'acquéreur dans un délai de deux ans à compter de la découverte du vice.

Les pièces détachées indispensables à l'utilisation du produit sont disponibles pendant la durée de la garantie du produit.

### Traitement de la garantie

Afin que nous puissions vous garantir un traitement rapide de votre demande, veuillez suivre les instructions suivantes :

- Pour toute demande, veuillez avoir le ticket de caisse et le numéro d'article (p. ex. IAN 123456\_7890) à portée de main en tant que justificatif d'achat.
- Vous trouverez le numéro d'article sur la fiche signalétique de l'article, sur une inscription gravée sur l'article, sur la page de titre de votre notice explicative (en bas à gauche) ou sur l'autocollant au dos ou en dessous de l'article.
- En cas d'erreurs de fonctionnement ou d'autres défauts, contactez d'abord le service après-vente indiqué ci-dessous par téléphone ou utilisez notre formulaire de contact que vous trouverez sur le site [parksidediy.com](http://parksidediy.com) dans la catégorie Service.
- Vous pourrez ensuite envoyer votre article jugé défectueux à l'adresse de service qui vous a été communiquée, sans frais de port, en y joignant le justificatif d'achat (ticket de caisse) et en indiquant en quoi consiste le défaut et quand il est survenu.



PDF ONLINE  
[parksidediy.com](http://parksidediy.com)

Sur [parksidediy.com](http://parksidediy.com), vous pouvez consulter et télécharger la présente notice ainsi que de nombreuses autres. Ce code QR vous permet d'accéder directement à [parksidediy.com](http://parksidediy.com).

Sélectionnez votre pays et utilisez le champ de recherche pour trouver des notices d'utilisation.

En saisissant le numéro d'article (p. ex. IAN 123456\_7890), vous accédez à la notice d'utilisation de votre article.

IAN : 458626\_2401

 Service après-vente France  
Téléphone : 0800907612

 Service après-vente Belgique  
Téléphone : 080012614

Formulaire de contact sur  
[parksidediy.com](http://parksidediy.com)

Siège : Allemagne

\*n'est valable que pour la France

Gefeliciteerd!

Met uw aankoop hebt u voor een hoogwaardig artikel gekozen. Zorg ervoor dat u voor het eerste gebruik met het artikel vertrouwd raakt.



### Lees hiervoor de volgende montagehandleiding en de veiligheidstips zorgvuldig door.

Gebruik het artikel alleen zoals omschreven en voor het aangegeven doel. Bewaar deze montagehandleiding goed. Geef alle documenten mee als u het artikel aan iemand anders geeft.

## Leveringsomvang (afb. A)

- 1 x tuingereedschapsschuur, gedemonteerd
- 1 x montage materiaal (F1 - F3, F6, S1, S2)
- 1 x montagehandleiding

## Technische gegevens

Afmetingen: ca. 162 x 98 x 181 cm  
(l x b x h)  
Grondoppervlakte: ca. 1,4 m<sup>2</sup>  
Totaal gewicht: ca. 27 kg



Productiedatum (maand/jaar):  
06/2024



Dit symbool wijst erop dat het artikel uv-bestendig is.



Dit symbool wijst erop dat het artikel weerbestendig is.

## Beoogd gebruik

Dit artikel biedt opbergruimte buitenshuis, bijv. voor tuingereedschap en ander gereedschap. Het artikel is niet bestemd voor zakelijk gebruik.

## Veiligheidstips

### Levensgevaar!

- Laat kinderen nooit zonder toezicht alleen met het verpakkingsmateriaal. Er bestaat verstikkingsgevaar.

### Kans op lichamelijk letsel!

- Draag veiligheidshandschoenen tijdens de montage om snijwonden te voorkomen.
- Monteer of demonteer het artikel in geen geval bij extreme weersomstandigheden, zoals harde wind.
- Kies een zo stevig mogelijke, horizontale ondergrond als standplaats.
- Let er voordat u het artikel gebruikt op of dit voldoende stabiliteit biedt. Monteer zo nodig een bodem in het artikel (niet meegeleverd).
- Het artikel mag niet worden gemodificeerd!
- Het artikel is geen klim- of speeltoestel! Zorg ervoor dat niemand, in het bijzonder kinderen, zich aan het artikel omhoog kan trekken of er tegenaan kan leunen. Het artikel kan omvallen.

- Dit artikel is geen speelgoed. Laat kinderen nooit zonder toezicht alleen met het artikel.
- Controleer het artikel voor elk gebruik op beschadigingen of slijtage. Controleer regelmatig of alle schroeven goed zijn aangedraaid! Het artikel mag alleen in goede staat worden gebruikt.

## Montage



### PAS OP. KANS OP LICHAAMELIJK LETSEL!

Ondanks zorgvuldige productie kunnen er scherpe randen aan de onderdelen voorkomen. Draag veiligheidshandschoenen.

### Het artikel moet door twee personen worden opgebouwd.

**Aanwijzing:** draai de schroeven in eerste instantie niet te stevig aan om de montage te vereenvoudigen.

Voor de montage van het artikel hebt u een geschikte schroevendraaier en een moersleutel nodig (niet meegeleverd).

- Aanwijzing:** het is raadzaam om het artikel op de plaatsingslocatie op te bouwen.
1. Leg het artikel op een vlakke en zachte ondergrond. (Waarschuwing: als u het artikel op een harde ondergrond monteert, kan dat krassen op het artikel en de ondergrond veroorzaken!)
  2. Verwijder voor de montage de beschermfolie.
  3. Monteer het artikel zoals getoond in de afbeeldingen B - A1.
  4. Plaats het artikel op een vlakke, antislip ondergrond.

**Aanwijzing:** leg indien nodig een onderpaneel (niet meegeleverd) om een vlak oppervlak te garanderen.

## Plaatsen

Bij de plaatsing van het artikel moet het volgende in acht worden genomen:

- Vermijd overhangende bomen, omdat afbrekende takken een gevaar vormen.
- Bescherm het artikel tegen overmatige belasting door sneeuw en natte bladeren. Anders kan het artikel door het gewicht beschadigd raken.

## Opslag, reiniging

Bewaar het artikel wanneer u dit niet gebruikt altijd droog en schoon op kamertemperatuur. Reinig het artikel alleen met een vochtige schoonmaakdoek en droog het vervolgens af. Verwijder indien nodig hardnekkig vuil met water en een mild schoonmaakmiddel. **BELANGRIJK!** Reinig nooit met agressieve reinigingsmiddelen.

## Afvalverwerking



Voer het artikel en de verpakkingsmaterialen af in overeenstemming met de actuele lokale voorschriften. Berg verpakkingsmaterialen (zoals bv. foliezakjes) op buiten het bereik van kinderen.

Bijkomende informatie over de afvoer van het onbruikbaar geworden artikel krijgt u bij uw gemeente- of stadsbestuur. Voer het artikel en de verpakking milieuvriendelijk af.



De recyclingcode dient om verschillende materialen voor recyclingdoeleinden te kenmerken.

De code bestaat uit een recyclingsymbool voor de recyclingcyclus en een nummer dat het materiaal kenmerkt.

## Opmerkingen over garantie en serviceafhandeling

Het artikel werd met de grootste zorgvuldigheid en onder permanent toezicht geproduceerd. De firma DELTA-SPORT HANDELSKONTOR GmbH verleent particuliere eindklanten op dit artikel drie jaar garantie, te rekenen vanaf de datum van aankoop (garantietermijn) en dit op grond van de volgende bepalingen. De garantie geldt alleen voor materiaal- en verwerkingsfouten. De garantie is niet van toepassing op onderdelen die aan een normale slijtage onderhevig zijn en daarom als slijtageonderdelen te beschouwen zijn (bv. batterijen) en evenmin op breekbare onderdelen zoals schakelaars of onderdelen die van glas gemaakt zijn. Uit de garantie voortvloeiende claims zijn uitgesloten als het artikel onvakkundig, verkeerd of niet in het kader van de voorziene bepaling of in het kader van het voorziene gebruiksdoeleinde gebruikt werd of indien richtlijnen in de gebruiksaanwijzing niet in acht genomen werden, tenzij de eindklant aantoont dat er sprake is van een materiaal- of verwerkingsfout die niet op één van de hoger vermelde omstandigheden gebaseerd is.

Uit de garantie voortvloeiende claims kunnen alleen tijdens de garantieperiode op vertoon van de originele kassabon ingediend worden. Gelieve daarom de originele kassabon te bewaren. De garantieperiode wordt door eventuele reparaties op grond van de garantie, wettelijke waarborg of coulance niet verlengd. Dit geldt ook voor vervangen en gerepareerde onderdelen.

Gelieve u bij klachten in eerste instantie tot de hieronder vermelde servicehotline te richten of met ons per e-mail contact op te nemen. Is er sprake van een garantiegeval, dan wordt het artikel door ons – naar onze keuze – voor u gratis gerepareerd, wordt het vervangen of wordt de aankoopssom terugbetaald. Verdere rechten op grond van de garantie bestaan niet.

Uw wettelijke rechten, in het bijzonder rechten op garantie tegenover de betreffende verkoper, worden door deze garantie niet beperkt.

## Afwikkeling in een garantiegeval

Gelieve, om een snelle behandeling van uw verzoek te garanderen, aan de volgende aanwijzingen gevolg te geven:

- Gelieve voor alle aanvragen de kassabon en het artikelnummer (bv. IAN 123456\_7890) als bewijs van de aankoop klaar te houden.
- Gelieve het artikelnummer op het typeplaatje aan het artikel, aan een gravure aan het artikel, op de voorpagina van uw handleiding (onderaan links) of op het etiket aan de achter- of onderzijde van het artikel terug te vinden.
- Als er zich functionele fouten of andere gebreken voordoen, contacteert u in eerste instantie de hierna vernoemde serviceafdeling telefonisch of maakt u gebruik van ons contactformulier dat u op parkside-diy.com in de categorie "Service" vindt.
- Een als defect geregistreerd artikel kunt u dan mits toevoeging van het bewijs van aankoop (kassabon) en met de vermelding, waaruit het gebrek bestaat en wanneer het zich voorgedaan heeft, voor u portovrij aan het u meegedeelde serviceadres zenden.



Op parkside-diy.com kunt u dit en nog veel andere handboeken inkijken en downloaden. Met deze QR-code geraakt u direct op parkside-diy.com. Selecteer uw

land en zoek via het zoekvenster naar de bedieningshandleidingen. Door het artikelnummer (bv. IAN 123456\_7890) in te voeren, geraakt u tot de bedieningshandleiding voor uw artikel.

IAN: 458626\_2401

 Klantenservice België  
Telefoon: 080012614

 Klantenservice Nederland  
Telefoon: 08000229556

Contactformulier op [parkside-diy.com](http://parkside-diy.com)  
Maatschappelijke zetel: Duitsland



Gratulujemy!

Decydując się na ten produkt, otrzymują Państwo towar wysokiej jakości. Należy zapoznać się z produktem przed jego pierwszym użyciem.



### Należy uważnie przeczytać następującą instrukcję montażu i wskazówki bezpieczeństwa.

Produkt ten należy użytkować wyłącznie w opisany sposób oraz zgodnie ze wskazanym przeznaczeniem. Niniejszą instrukcją montażu należy przechowywać w bezpiecznym miejscu. Przekazując produkt innej osobie, należy upewnić się, że otrzyma ona także całą dokumentację dotyczącą produktu.

## Zakres dostawy (rys. A)

1 x domek na narzędzia ogrodowe, do samodzielnego montażu

1 x zestaw materiałów montażowych (F1-F3, F6, S1, S2)

1 x instrukcja montażu

## Dane techniczne

Wymiary: ok. 162 x 98 x 181 cm

(dł. x szer. x wys.)

Powierzchnia całkowita: ok. 1,4 m<sup>2</sup>

Waga całkowita: ok. 27 kg



Data produkcji (miesiąc/rok):  
06/2024



Ten symbol oznacza, że produkt jest odporny na działanie promieniowania UV.



Ten symbol oznacza, że produkt jest odporny na czynniki pogodowe.

## Użytkowanie zgodne z przeznaczeniem

Ten produkt zapewnia miejsce do przechowywania np. urządzeń ogrodowych i narzędzi na zewnątrz. Produkt ten nie jest przeznaczony do użytku komercyjnego.

## Wskazówki bezpieczeństwa

### ⚠ Zagrożenie życia!

- Nigdy nie pozwalają, aby dzieci miały dostęp do opakowania bez nadzoru. Niebezpieczeństwo uduszenia.

### ⚠ Niebezpieczeństwo odniesienia obrażeń!

- Podczas montażu należy nosić rękawice ochronne, aby uniknąć ryzyka przecięcia.
- Nigdy nie należy montować ani demontować produktu w ekstremalnych warunkach pogodowych, takich jak silny wiatr.
- Do rozstawienia produktu należy wybrać możliwie jak najbardziej stabilne i równe podłoże.

- Przed użyciem produktu zapewnić odpowiednią stabilność. W produkcji można zamontować podłogę (brak w zakresie dostawy).
- Nie wolno dokonywać żadnych modyfikacji produktu!
- Produkt nie służy do wspinania się ani zabawy! Użytkownicy, w szczególności dzieci, nie powinni podciągać się na tym produkcie ani się o niego opierać. Produkt może się przewrócić.
- Ten produkt nie jest zabawką. Nigdy nie pozwalać dzieciom na dostęp do produktu bez nadzoru.
- Przed każdym użyciem należy sprawdzić produkt pod kątem uszkodzeń lub zużycia. Należy regularnie sprawdzać, czy wszystkie połączenia śrubowe dobrze się trzymają! Produktu wolno używać jedynie, jeśli jest w nienaganym stanie.

## Montaż



### OSTROŻNIE.

### NIEBEZPIECZEŃSTWO ODNIESIENIA OBRZEŃ!

Pomimo zachowania najwyższej staranności krawędzie elementów mogą być ostre. Należy nosić rękawice ochronne.

**Montaż produktu powinien być przeprowadzony przez dwie osoby.**

**Wskazówka:** w celu ułatwienia montażu na początku nie należy nadmiernie dokręcać śrub.

Do montażu produktu potrzebny jest odpowiedni śrubokręt i klucz płaski (brak w zakresie dostawy).

**Wskazówka:** zaleca się montaż produktu w miejscu ustawienia.

1. Umieścić produkt na płaskim i miękkim podłożu. (Ostrzeżenie: ustawienie na twardym podłożu może doprowadzić do zarysowania produktu i podłoża!)
2. Przed montażem należy usunąć folię ochronną.
3. Zmontować produkt w sposób pokazany na rysunkach B-A1.
4. Ustawić produkt na równym i nieśliskim podłożu.

**Wskazówka:** w razie potrzeby położyć podkład (brak w zakresie dostawy), aby zapewnić równą powierzchnię.

## Miejsce montażu

Podczas montażu produktu należy przestrzegać następujących zasad:

- Unikać zwisających gałęzi drzew, ponieważ łamiące się gałęzie mogą stanowić niebezpieczeństwo.
- Chronić produkt przed nadmiernym obciążeniem w postaci zalegającego śniegu i mokrych liści. W przeciwnym razie produkt może zostać uszkodzony w wyniku ich wagi.

## Przechowywanie, czyszczenie

Podczas nieużywania należy zawsze przechowywać produkt w suchym i czystym miejscu, w temperaturze pokojowej. Czyścić wyłącznie przy użyciu wilgotnej ściereczki, następnie wytrzeć do sucha. W razie potrzeby usunąć uporczywe zabrudzenia za pomocą łagodnego detergentu i wody.

**WAŻNE!** Nie czyścić przy użyciu ostrych środków czyszczących.

## Uwagi odnośnie recyklingu



Artykuł i materiały opakowaniowe należy usunąć zgodnie z aktualnie obowiązującymi miejscowymi przepisami. Materiały opakowaniowe (np. worki foliowe) należy przechowywać w miejscu niedostępnym dla dzieci. Szczegółowe informacje na temat sposobów usuwania zużytego artykułu można uzyskać u władz gminnych i miejskich. Artykuł oraz opakowanie należy usunąć w sposób przyjazny dla środowiska.



Kod recyklingu służy do oznaczenia różnych materiałów nadających się do ponownego przetworzenia (recyklingu). Kod taki składa się z symbolu recyklingu odzwierciedlającego obieg materiałów do ponownego przetworzenia, a także z numeru, który jest oznaczeniem materiału.

## Wskazówki dotyczące gwarancji i obsługi serwisowej

Artykuł został wyprodukowany z najwyższą starannością i pod stałą kontrolą. DELTA-SPORT HANDELSKONTOR GmbH przyznaje klientowi końcowemu na niniejszy artykuł trzy lata gwarancji od daty zakupu (okres gwarancyjny) z zastrzeżeniem poniższych postanowień. Gwarancja dotyczy wyłącznie wad materiałowych i wad wykonania. Gwarancja nie obejmuje części, które podlegają normalnemu zużyciu i z tego względu należy je traktować jako części zużywalne (np. baterie) i nie obejmuje części kruchych takich jak przełączniki ani części wykonanych ze szkła. Wyklucza się roszczenia z tytułu niniejszej gwarancji w przypadku użycia artykułu w sposób niewłaściwy lub sprzeczny z jego przeznaczeniem lub w sposób wykraczający poza przewidziane przeznaczenie lub poza przewidziany zakres użytkowania lub jeśli wytyczne zawarte w instrukcji obsługi nie były przestrzegane, chyba że klient końcowy udowodni istnienie wady materiałowej lub wady wykonania, która nie wynika z podanych wyżej przyczyn. Roszczenia z tytułu gwarancji można zgłaszać wyłącznie w okresie gwarancyjnym za okazaniem oryginalnego dowodu zakupu. Prosimy zatem zachować oryginalny dowód zakupu!

W przypadku jakichkolwiek reklamacji prosimy skontaktować się z nami najpierw za pośrednictwem podanej poniżej infolinii serwisowej lub drogą e-mailową. W przypadku objętym gwarancją artykuł zostanie – według naszego uznania – bezpłatnie naprawiony, wymieniony lub nastąpi zwrot ceny zakupu. Z gwarancji nie wynikają żadne inne prawa.

Niniejsza gwarancja nie ogranicza Państwa ustawowych praw, w szczególności roszczeń gwarancyjnych wobec danego sprzedawcy.

W przypadku wymiany części lub całego artykułu okres gwarancji przedłuża się o trzy lata zgodnie z art. 581 § 1 kodeksu cywilnego. Po upływie czasu gwarancji powstałe naprawy są płatne.

## Postępowanie w przypadku roszczeń gwarancyjnych

Aby zapewnić szybkie rozpatrzenie Państwa sprawy, proszę postępować zgodnie z następującymi wskazówkami:

- W przypadku wszystkich zapytań prosimy o przygotowanie paragonu i numeru artykułu (np. IAN 123456\_7890) jako dowodu zakupu.
- Numer artykułu można znaleźć na tabliczce znamionowej artykułu, na grzewce na artykule, na stronie tytułowej instrukcji (w lewym dolnym rogu) lub na naklejce z tyłu lub na spodzie artykułu.
- W przypadku nieprawidłowości w funkcjonowaniu lub innych wad należy najpierw skontaktować się telefonicznie z wymienionym poniżej działem serwisu lub skorzystać z naszego formularza kontaktowego, który można znaleźć na stronie parkside-diy.com w kategorii Serwis.
- Artykuł uznany za wadliwy można następnie wysłać bezpłatnie na podany adres serwisowy, załączając dowód zakupu (paragon) oraz określając, na czym polega wada i kiedy wystąpiła.



Na stronie parkside-diy.com można przeglądać i pobrać tę oraz wiele innych instrukcji. Dzięki temu kodowi QR trafią Państwo bezpośrednio na stronę parkside-diy.com.

Proszę wybrać kraj docelowy i za pomocą formularza wyszukiwania szukać instrukcji obsługi. Podając numer artykułu (np. IAN 123456\_7890) zostaną Państwo przekierowani do instrukcji obsługi danego artykułu.

IAN: 458626\_2401

Ⓟ Dział obsługi klienta Polska  
Telefon: 008004912069

Formularz kontaktowy na stronie  
parkside-diy.com  
Siedziba: Niemcy

Srdečně blahopřejeme!

Svým nákupem jste se rozhodli pro kvalitní výrobek. Před prvním použitím se prosím seznamte s tímto výrobkem.



**Pozorně si přečtete následující návod k sestavení a bezpečnostní pokyny.**

Používejte tento výrobek pouze tak, jak je popsáno, a pro uvedené účely. Dobře si tento návod k sestavení uschovejte. Pokud výrobek předáte třetí osobě, předejte jí i veškerou dokumentaci.

## Obsah balení (obr. A)

1 x zahradní domek na nářadí, rozložený  
1 x montážní materiál (F1-F3, F6, S1, S2)  
1 x návod k sestavení

## Technické údaje

Rozměry: cca 162 x 98 x 181 cm

(d x š x v)

Plocha půdorysu: cca 1,4 m<sup>2</sup>

Celková hmotnost: cca 27 kg



Datum výroby (měsíc/rok):  
06/2024



Tento symbol upozorňuje na to, že je výrobek odolný vůči UV záření.



Tento symbol upozorňuje na to, že je výrobek odolný vůči povětrnostním vlivům.

## Použití dle určení

Výrobek poskytuje úložný prostor v exteriéru, např. pro zahradní náčiní a nářadí. Výrobek není určen pro komerční použití.

## Bezpečnostní pokyny



### Nebezpečí ohrožení života!

- Nenechávejte děti bez dozoru s balícím materiálem. Hrozí nebezpečí udušení.



### Nebezpečí poranění!

- Během montáže noste ochranné rukavice, abyste předešli řezným poraněním.
- Výrobek nikdy nemontujte ani nerozebírejte za extrémních povětrnostních podmínek, například za silného větru.
- Pro místo postavení vyberte pokud možno pevný, rovný podklad.
- Před použitím výrobku dejte pozor na správnou stabilitu. Případně namontujte do výrobku podlahu (není součástí obsahu balení).
- Na výrobku nesmí být prováděny žádné úpravy!
- Výrobek není určen k lezení ani ke hraní! Ujistěte se, že osoby, zejména děti, se na výrobek nevěší, ani se o něj neopírají. Výrobek se může převrhnout.
- Tento výrobek není hračka. Nikdy nenechávejte děti s výrobkem bez dozoru.
- Před každým použitím zkontrolujte, zda není výrobek poškozený nebo opotřebený. Pravidelně kontrolujte pevné usazení a těsnění všech šroubových spojů! Výrobek se smí používat pouze v bezvadném stavu.

## Montáž



### UPOZORNĚNÍ. NEBEZPEČÍ PORANĚNÍ!

Navzdory maximální pečlivosti se na dílech mohou vyskytovat ostré hrany. Noste ochranné rukavice.

### Montáž výrobku by měly provádět dvě osoby.

**Upozornění:** Šrouby ze začátku nedotahujte napevno, abyste si usnadnili montáž.

Pro sestavení výrobku budete potřebovat vhodný šroubovák a klíč na šrouby (není součástí obsahu balení).

**Upozornění:** Doporučujeme sestavovat výrobek na jeho místě určení.

1. Položte výrobek na rovný a měkký podklad. (Upozornění: Montáž na tvrdém podkladu může vést k poškrábání výrobku!)
2. Před montáží odstraňte ochrannou fólii.
3. Sestavte výrobek podle obrázků B–A1.
4. Postavte výrobek na rovný a protiskluzový povrch.

**Upozornění:** V případě potřeby nainstalujte podklad (není součástí obsahu balení), abyste zajistili rovný povrch.

## Sestavení

Při sestavování výrobku dbejte na následující:

- Vyhněte se převislým stromům, protože lámající se větve představují nebezpečí.
- Výrobek chraňte před nadměrným zatížením sněhem nebo mokřím listím. V opačném případě může dojít k poškození položky vlivem její hmotnosti.

## Uskladnění, čištění

Pokud výrobek nepoužíváte, skladujte jej vždy suchý a čistý při pokojové teplotě. Čistěte pouze vlhkým hadříkem a následně otřete do sucha. V případě potřeby odstraňte odolné nečistoty trochou jemného čistícího prostředku a vody. **DŮLEŽITÉ!** K čištění nikdy nepoužívejte agresivní čisticí prostředky.

## Pokyny k likvidaci



Výrobek a obalové materiály likvidujte podle aktuálních místních předpisů. Uchovávejte obalové materiály (jako např. fóliové sáčky) nedostupné pro děti. O možnostech likvidace vysloužilého výrobku se informujte u Vaší obecní nebo městské správy. Výrobek a obaly likvidujte ekologicky.



Recyklační kód slouží ke značení různých materiálů pro proces opětovného zhodnocení (recyklace). Kód sestává ze symbolu recyklace, který má odrážet proces zhodnocení, a čísla, které označuje materiál.

## Pokyny k záruce a průběhu služby

Výrobek byl vyroben s velkou péčí a za stálé kontroly. DELTA-SPORT HANDEL-SKONTOR GmbH poskytuje koncovým privátním zákazníkům na tento výrobek tři roky záruky od data nákupu (záruční lhůta) podle následující ustanovení. Záruka se týká pouze vad materiálu a závad ve zpracování. Záruka se nevztahuje na díly, které podléhají běžnému opotřebení, a proto je třeba je považovat za opotřebitelné díly (např. baterie), ani na křehké díly, jako jsou vypínače nebo díly ze skla. Nároky z této záruky jsou vyloučeny, pokud výrobek byl používán neodborně nebo nedovoleným způsobem nebo nikoli v rámci stanoveného účelu použití nebo předpokládaného rozsahu používání nebo nebyla dodržena zadání v návodu k obsluze, ledaže by koncový zákazník prokázal, že existuje vada materiálu nebo došlo k chybě ve zpracování, které nevyplývají z některé výše uvedených okolností.

Nároky ze záruky lze uplatnit pouze v rámci záruční lhůty po předložení originálního pokladního dokladu. Proto si prosím uschovejte originál pokladního dokladu. Doba záruky se neprodlužuje případnými opravami na základě záruky, zákonné záruky nebo kulance. Totéž platí také pro vyměněné a opravené díly.

Při reklamaci se prosím obraťte na níže uvedenou horkou linku servisu nebo se s námi spojte e-mailem. Pokud se vyskytne případ reklamace, výrobek Vám – dle naší volby – bezplatně opravíme, vyměníme nebo Vám vrátíme kupní cenu. Další práva ze záruky nevznikají. Vaše zákonná práva, zejména nároky na zajištění záruky vůči konkrétnímu prodejci, nejsou touto zárukou omezena.

## Zpracování v případě záruční reklamace

Abyste zajistili rychlé zpracování vašeho požadavku, postupujte podle následujících pokynů:

- Pro všechny dotazy mějte k dispozici pokladní doklad a číslo výrobku (např. IAN 123456\_7890) jako doklad o nákupu.
- Číslo výrobku naleznete na typovém štítku výrobku, rytině na výrobku, na titulním listu Vašeho návodu (vlevo dole) nebo na nálepce na zadní nebo spodní straně výrobku.
- Pokud se vyskytnou funkční chyby nebo jiné závady, kontaktujte prosím nejprve telefonicky níže uvedené servisní oddělení nebo použijte náš kontaktní formulář, který najdete na parkside-diy.com v kategorii Servis.



- Výrobek, který byl zjištěn jako vadný, pak můžete bezplatně zaslat na vám poskytnutou servisní adresu s příložením nákupního dokladu (pokladního dokladu) a podrobností o tom, o jakou vadu se jedná a kdy k ní došlo.



Tyto a mnoho dalších příruček si můžete prohlédnout a stáhnout na [parkside-diy.com](http://parkside-diy.com). Tento QR kód vás zavede přímo na [parkside-diy.com](http://parkside-diy.com). Vyberte svou zemi a pomocí

vyhledávacího formuláře vyhledejte návod k obsluze. Zadáním čísla výrobku (např. IAN 123456\_7890) se dostanete k návodu k obsluze vašeho výrobku.

IAN: 458626\_2401

 Zákaznický servis Česko  
Telefon: 800023611

Kontaktní formulář na [parkside-diy.com](http://parkside-diy.com)  
Sídlo: Německo

Blahoželáme!

Svojím nákupom ste sa rozhodli pre kvalitný výrobok. Pred prvým použitím sa s výrobkom dôkladne oboznámte.



**Pozorne si prečítajte tento montážny návod a bezpečnostné pokyny.**

Výrobok používajte len uvedeným spôsobom a na uvedený účel. Tento montážny návod si dobre uschovajte. Pri odovzdávaní výrobku tretej osobe odovzdajte s výrobkom aj všetky podklady.

## Rozsah dodávky (obr. A)

- 1 x záhradný domček na náradie, rozložený
- 1 x montážny materiál (F1 – F3, F6, S1, S2)
- 1 x montážny návod

## Technické údaje

Rozmery: cca 162 x 98 x 181 cm (d x š x v)

Základná plocha: cca 1,4 m<sup>2</sup>  
Celková hmotnosť: cca 27 kg



Dátum výroby (mesiac/rok):  
06/2024



Tento symbol upozorňuje na to, že výrobok je odolný voči UV.



Tento symbol upozorňuje na to, že výrobok je odolný voči poveternostným vplyvom.

## Určené použitie

Tento výrobok poskytuje úložný priestor v exteriéri, napr. na záhradné náradie a nástroje. Tento výrobok nie je určený na komerčné použitie.

## Bezpečnostné pokyny



**Nebezpečenstvo ohrozenia života!**

- Nikdy nenechávajte deti bez dozoru s obalovým materiálom. Hrozí nebezpečenstvo udusenía.



**Nebezpečenstvo poranenia!**

- Pri montáži používajte ochranné rukavice, aby ste sa vyhli riziku porezania.
- Výrobok v žiadnom prípade nemontujte ani nedemontujte v extrémnych poveternostných podmienkach, ako je napr. silný vietor.
- Na postavenie vyberte podľa možnosti pevný a rovný podklad.
- Pred použitím výrobku sa uistite o správnej stabilite. V prípade potreby nainštalujte do výrobku dno (nie je v rozsahu dodávky).
- Na výrobku sa nesmú vykonávať žiadne zmeny!
- Výrobok nie je preliezačka ani hračka! Zabezpečte, aby sa na výrobok nešplhali ani sa oň neopierali žiadne osoby, najmä deti. Výrobok sa môže prevrátiť.
- Výrobok nie je hračka. Nikdy nedovoľte deťom hrať sa bez dozoru s výrobkom.

- Pred každým použitím skontrolujte, či výrobok nie je poškodený alebo opotrebovaný. Pravidelne kontrolujte pevné dotiahnutie všetkých skrutkových spojov! Výrobok sa smie používať len v bezchybnom stave.

## Montáž



**POZOR. NEBEZPEČENSTVO PORANENIA!**

Napriek veľkej starostlivosti sa môžu na konštrukčných dieloch nachádzať ostré hrany. Noste ochranné rukavice.

**Výrobok by mali zmontovať dve osoby.**

**Upozornenie:** Na uľahčenie montáže skrutky zo začiatku príliš nedoťahujte. Na zmontovanie výrobku potrebujete vhodný skrutkovač a kľúč na skrutky (nie sú v rozsahu dodávky).

**Upozornenie:** Odporúča sa montáž výrobku na mieste inštalácie.

1. Výrobok položte na rovný a mäkký povrch. (Upozornenie: Montáž na tvrdom podklade môže viesť k poškriabaniu výrobku a podlahy!)
2. Pred montážou odstráňte ochrannú fóliu.
3. Výrobok zmontujte tak, ako je znázornené na obrázkoch B – A1.
4. Výrobok umiestnite na rovný a protišmykový podklad.

**Upozornenie:** V prípade potreby nainštalujte dno (nie je v rozsahu dodávky), aby ste zaistili rovný povrch.

## Inštalácia

Pri inštalácii výrobku treba dodržiavať nasledovné:

- Vyhnite sa previsnutým stromom, pretože lámajúce sa konáre predstavujú nebezpečenstvo.
- Výrobok chráňte pred nadmerným zaťažením snehom a mokrým listím. V opačnom prípade môže dôjsť k poškodeniu výrobku vplyvom zaťaženia.

## Skladovanie, čistenie

Pri nepoužívaní skladujte výrobok vždy suchý a čistý pri izbovej teplote. Čistite len vlhkou čistiacou handričkou a nakoniec utrite dosucha. V prípade potreby odstráňte odolné nečistoty malým množstvom jemného čistiaceho prostriedku a vodou.

**DÔLEŽITÉ!** Výrobok nikdy nečistite ostrými čistiacimi prostriedkami.

## Pokyny k likvidácii



Výrobok a obalový materiál zlikvidujte podľa aktuálnych miestnych predpisov. Obalový materiál (ako napr. fóliové vrecká) uschovajte mimo dosahu detí. Ďalšie informácie o možnostiach likvidácie zastaraného výrobku dostanete na svojej obecnej alebo mestskej správe. Výrobok a obal zlikvidujte ekologicky.



Recyklačný kód slúži na označenie rôznych materiálov za účelom vrátenia do kolobehu opätovného používania (recyklácia). Kód pozostáva z recyklačného symbolu pre zobrazenie kolobehu opätovného používania a čísla, ktoré označuje materiál.

## Pokyny k záruke a priebehu servisu

Výrobok bol vyrobený veľmi starostlivo a pod stálou kontrolou. Na tento výrobok poskytuje DELTA-SPORT HANDEL-SKONTOR GmbH súkromným koncovým užívateľom trojročnú záruku odo dňa kúpy (záručná lehota) po splnení nasledovných podmienok. Záruka platí len na chyby materiálu a spracovania. Záruka sa nevzťahuje na diely, ktoré podliehajú bežnému opotrebovaniu a preto sa považujú za diely podliehajúce opotrebovaniu (napr. batérie) alebo krehké diely, ako sú spínače alebo diely vyrobené zo skla. Nároky z tejto záruky zanikajú, keď sa výrobok používal neodborne alebo nesprávne, mimo určenia na použitie alebo určeného rozsahu používania alebo neboli dodržané pokyny návodu na obsluhu, s výnimkou, že koncový užívateľ preukáže, že ide o chybu materiálu alebo spracovania, ktorá nebola spôsobená niektorou z hore uvedených okolností.

Záruku je možné uplatniť len počas záručnej lehoty po predložení originálu pokladničného dokladu. Originál pokladničného dokladu preto prosím uschovajte. Záručná doba sa kvôli prípadným záručným opravám, zákonnej záruke alebo ako obchodné gesto nepredlžuje. Platí to aj pre vymenené a opravené diely. Pri reklamáciách sa prosím najskôr obráťte na dole uvedenú Service-Hotline alebo sa s nami spojte prostredníctvom e-mailu. Ak sa jedná o záručný prípad, výrobok – podľa našej voľby – bezplatne opravíme, vymeníme alebo vrátime kúpnu cenu. Ďalšie práva zo záruky nevyplývajú. Vaše zákonné práva, hlavne nároky na záručné plnenie voči príslušnému predajcovi, nie sú touto zárukou obmedzené.

## Priebeh v prípade záruky

Pre rýchle spracovanie Vašej žiadosti, postupujte prosím podľa nasledovných pokynov:

- Pre všetky otázky majte prosím pripravený pokladničný lístok a číslo výrobku (napr. IAN 123456\_7890) ako doklad o kúpe.
- Číslo výrobku nájdete prosím na typovom štítku na výrobku, na gravírovaní na výrobku, na titulnej strane návodu (dole vľavo) alebo na etikete na zadnej alebo spodnej strane výrobku.
- Ak by vznikli funkčné poruchy alebo iné nedostatky, skontaktujte najskôr telefonicky servisné oddelenie, ktoré je v ďalšom uvedené, alebo využite náš kontaktný formulár, ktorý nájdete na stránke parkside-diy.com v kategórii Servis.

- Výrobok zistený ako poškodený potom môžete poslať bez poplatkov na adresu servisu, ktorá Vám bola oznámená. Priložte doklad o kúpe (pokladničný lístok) a informáciu, o aký nedostatok ide.



Na stránke parkside-diy.com si môžete pozrieť a uložiť túto príručku ako aj mnohé ďalšie. Pomocou tohto QR-kódu sa dostanete priamo na parkside-diy.com. Vyberte si

svoju krajinu a cez vyhľadávaciu masku vyhľadajte návody na obsluhu. Zadaním čísla výrobku (napr. IAN 123456\_7890) sa dostanete k návodu na obsluhu pre svoj výrobok.

IAN: 458626\_2401

☎ Zákaznícky servis Slovensko  
Telefón: 0800003409

Kontaktný formulár na [parkside-diy.com](http://parkside-diy.com)  
Sídlo: Nemecko

¡Enhorabuena!

Con su compra se ha decidido por un artículo de gran calidad. Familiarícese con el artículo antes de usarlo por primera vez.



**Para ello, lea detenidamente las siguientes instrucciones de montaje y las indicaciones de seguridad.**

Use el artículo solo de la forma descrita y para los campos de aplicación indicados. Conserve estas instrucciones de montaje a buen recaudo. Entregue todos los documentos en caso de traspasar el artículo a terceros.

## Alcance de suministro (Fig. A)

- 1 caseta para herramientas de jardín, desmontada
- 1 set de material de montaje (F1-F3, F6, S1, S2)
- 1 instrucciones de montaje

## Datos técnicos

Dimensiones: aprox. 162 x 98 x 181 cm (L x An x Al)

Superficie base: aprox. 1,4 m<sup>2</sup>

Peso total: aprox. 27 kg



Fecha de fabricación (mes/año): 06/2024



Este símbolo indica que el artículo es resistente a la radiación UV.



Este símbolo indica que el artículo es resistente a la intemperie.

## Uso previsto

Este artículo ofrece espacio de almacenamiento en el exterior, p. ej., para utensilios de jardinería y herramientas. El artículo no está destinado al uso comercial.

## Indicaciones de seguridad



### ¡Peligro de muerte!

- Nunca deje a niños sin supervisión con el material de embalaje. Existe peligro de asfixia.



### ¡Peligro de lesiones!

- Lleve guantes de protección durante el montaje para evitar el peligro de lesiones de corte.
- No monte ni desmonte el artículo bajo ningún concepto en condiciones meteorológicas extremas, p. ej., en caso de viento fuerte.
- Elija como base una superficie tan firme y nivelada como sea posible.
- Antes de usar el artículo, verifique que la estabilidad sea correcta. En su caso, incorpore una base en el artículo (no incluida en el alcance de suministro).
- No se debe efectuar ninguna modificación en el artículo.

- El artículo no es un juguete ni se debe usar para escalar. Asegúrese de que las personas, en especial niños, no se suban encima del artículo ni se apoyen en el mismo. El artículo puede volcar.
- Este artículo no es un juguete. Nunca deje a niños sin supervisión con el artículo.
- Compruebe antes de cada uso que el artículo no presenta daños ni desgaste. Compruebe con regularidad que todas las conexiones atornilladas estén firmemente apretadas. Solo se debe usar el artículo si se encuentra en un estado óptimo.

## Montaje



### PRECAUCIÓN.

### ¡PELIGRO DE LESIONES!

Aunque el artículo se haya fabricado con el máximo esmero, pueden existir bordes afilados en los componentes. Lleve guantes de protección.

**El artículo se debería montar entre dos personas.**

**Nota:** No apriete demasiado los tornillos al principio para facilitar el montaje.

Para el montaje del artículo necesita un destornillador adecuado y una llave inglesa (no incluidos en el alcance de suministro).

**Nota:** Se recomienda montar el artículo en su lugar de instalación.

1. Coloque el artículo sobre una superficie plana y blanda. (Advertencia: Al montar el artículo en una superficie dura, el artículo y el suelo pueden sufrir arañazos).
2. Retire la lámina protectora antes de proceder al montaje.
3. Monte el artículo tal y como se muestra en las figuras B-A1.
4. Coloque el artículo sobre una superficie plana y antideslizante.

**Nota:** Si es necesario, instale un suelo (no incluido en el alcance de suministro) para asegurar una superficie plana.

## Colocación

Al colocar el artículo, se debe tener en cuenta lo siguiente:

- Evite situar el artículo debajo de árboles con ramas que cuelguen, dado que la rotura de ramas representa un peligro potencial.
- Proteja el artículo de cargas excesivas por nieve u hojas mojadas. De lo contrario, el artículo puede sufrir daños por el peso.

## Almacenamiento, limpieza

Si no va a utilizarlo, almacene siempre el artículo seco y limpio y a temperatura ambiente. Limpie solo con un paño de limpieza húmedo y después seque frotándolo. Si es necesario, retire la suciedad rebelde con un poco de detergente suave y agua.

**¡IMPORTANTE!** No lo limpie con productos de limpieza agresivos.

## Indicaciones para la eliminación



Elimine el artículo y los materiales de embalaje conforme a la correspondiente normativa local vigente.

Guarde el material de embalaje (como, p. ej., las bolsas de plástico) fuera del alcance de los niños. En su administración local o municipal podrá obtener más información sobre la eliminación del artículo usado. Elimine el artículo y el embalaje de forma respetuosa con el medio ambiente.



El código de reciclaje se emplea para señalar los diferentes materiales para su retorno al ciclo de reciclaje. El código se compone de un símbolo de reciclaje para el ciclo de aprovechamiento y un número que señala el material.

## Indicaciones relativas a la garantía y la gestión de servicios

El artículo ha sido fabricado con gran esmero y sometido a controles constantes. Para el mismo, DELTA-SPORT HANDELS-KONTOR GmbH ofrece a los clientes finales particulares una garantía de tres años a contar desde la fecha de compra (periodo de garantía) con arreglo a las condiciones que se exponen a continuación. La garantía tiene validez únicamente para fallos del material y fabricación. La garantía no cubre las piezas sometidas a un desgaste normal y se consideran por ello piezas de desgaste (p. ej., pilas) así como tampoco a piezas frágiles como interruptores o piezas fabricadas en vidrio o cristal.

Se excluyen derechos derivados de esta garantía, si se ha realizado un uso incorrecto o abusivo del artículo o que no se encuentre dentro del marco del uso o ámbito de uso previstos o si no se ha observado lo recogido en el manual de instrucciones, a no ser que el cliente final demuestre que existen fallos del material o fabricación no derivados de una de las circunstancias expuestas anteriormente. Las demandas derivadas de la garantía sólo podrán presentarse dentro del periodo de garantía exhibiendo el comprobante de compra original. Le rogamos, por ello, que conserve el comprobante de compra original. El periodo de garantía no se verá prolongado por ningún tipo de reparación realizada con motivo de la garantía, la garantía legal o como gesto de buena voluntad. Esto se aplica también a las piezas sustituidas o reparadas. Por favor, dirija sus quejas primero a la línea telefónica del servicio de atención al cliente que se indica a continuación o póngase en contacto con nosotros por correo electrónico.

Si el caso está cubierto por la garantía, a nuestra elección, repararemos o cambiaremos gratuitamente el artículo o le restituiremos el precio de compra del mismo. De la garantía no se derivan otros derechos.

Esta garantía no limitará sus derechos legales, especialmente los derechos de garantía frente al vendedor correspondiente.

## Tramitación en caso de garantía

Para garantizar una rápida tramitación de su petición, le rogamos que siga las indicaciones siguientes:

- Durante todas las consultas tenga preparados el ticket de compra y el número del artículo (p. ej., IAN 123456\_7890) como prueba de la compra.
- Encontrará el número del artículo en la placa de características del artículo, un grabado en el artículo, la portada de las instrucciones (parte inferior izquierda) o en la pegatina de la parte trasera o inferior del artículo.
- Si aparecieran fallos de funcionamiento u otras deficiencias, póngase en contacto primero con el departamento de servicio mencionado a continuación por teléfono o utilice nuestro formulario de contacto, podrá encontrarlo en la categoría Servicio de parkside-diy.com.
- A continuación podrá enviar un artículo reconocido como defectuoso, adjuntado el comprobante de compra (ticket de compra) e indicando el tipo de defecto y cuándo apareció, exento de franqueo a la dirección de servicio comunicada.



En parkside-diy.com podrá consultar y descargarse este y muchos otros manuales de instrucciones. Con este código QR accederá directamente a parkside-diy.com. Seleccione

su país y busque las instrucciones de manejo empleando el buscador. Indicando el número de artículo (p. ej., IAN 123456\_7890) accederá a las instrucciones de manejo de su artículo.

IAN: 458626\_2401

Ⓔ Servicio de atención al cliente en España  
Teléfono: 900994940

Formulario de contacto en  
parkside-diy.com

Sede: Alemania



Hjertelig tillykke!

Du har valgt at købe et kvalitetsprodukt. Lær produktet at kende, inden du bruger det første gang.



**Det gør du ved at læse nedenstående monteringsvejledning og sikkerhedsanvisningerne**

**omhyggeligt.**

Brug kun produktet som beskrevet og til de angivne anvendelsesområder. Opbevar denne monteringsvejledning et sikkert sted. Udlever også alle dokumenter, hvis produktet videregives til en tredjepart.

## Leveringsomfang (fig. A)

- 1 x redskabsskur, adskilt
- 1 x monteringsmateriale (F1-F3, F6, S1, S2)
- 1 x monteringsvejledning

## Tekniske data

Mål: ca. 162 x 98 x 181 cm (l x b x h)  
Grundareal: ca. 1,4 m<sup>2</sup>  
Samlet vægt: ca. 27 kg

 Fremstillingsdato (måned/år):  
06/2024



Dette symbol markerer, at artiklen er UV-beständig.



Dette symbol markerer, at artiklen er vejrbeständig.

## Bestemmelsesmæssig brug

Denne artikel er beregnet til opbevaring udendørs af f.eks. haveredskaber og værktøj. Artiklen er ikke beregnet til erhvervsmæssig brug.

## Sikkerhedsanvisninger

### Livsfare!

- Lad aldrig børn være alene med emballagematerialet. Der er kvælningfare.

### Fare for kvæstelser!

- Brug beskyttelseshandsker ved montering af artiklen, så du ikke skærer dig på hænderne.
- Artiklen må ikke opstilles eller nedtages under ekstreme vejrforhold som f.eks. kraftig vind.
- Vælg så vidt muligt et fast, jævnt underlag til placeringen.
- Sørg for, at artiklen er stabil inden brug. Indbyg om nødvendigt et gulv i artiklen (medfølger ikke ved levering).
- Der må ikke foretages modifikationer på artiklen!
- Artiklen er ikke beregnet til at klatre på eller lege med! Sørg for, at personer, især børn, ikke løfter sig op i eller læner sig mod artiklen. Artiklen kan vælte.
- Denne artikel er ikke legetøj. Lad aldrig børn være alene med artiklen.
- Kontroller artiklen for skader og slitage inden hver brug. Kontroller regelmæssigt, at alle skrueforbindelser sidder fast! Artiklen må kun anvendes i fejlfri stand.

## Montering

### FORSIGTIG. FARE FOR KVÆSTELSER!

På trods af den omhyggelige fremstilling kan de enkelte komponenter have skarpe kanter. Brug beskyttelseshandsker.

**Artiklen skal opstilles af to personer.**

**Bemærk:** Spænd ikke skruerne for fast i starten, da det gør monteringen lettere. Til at opstille artiklen skal du bruge en egnet skruetrækker og en skrueøgle (medfølger ikke ved levering).

**Bemærk:** Det anbefales at samle artiklen på opstillingsstedet.

1. Læg artiklen på et fladt og blødt underlag. (Advarsel: Montering på hårdt underlag kan medføre ridser på artiklen og på gulvet!)
2. Fjern beskyttelsesfilmen, inden artiklen monteres.
3. Monter artiklen som vist i fig. B-A1.
4. Stil artiklen på et jævnt og skridsikkert underlag.

**Bemærk:** Læg om nødvendigt et fundament/undergulv (medfølger ikke ved levering) for at sikre, at overfladen er jævn.

## Opstilling

Vær opmærksom på følgende ved opstilling af artiklen:

- Opstil ikke artiklen under træer, da knækkede grene kan medføre fare.
- Beskyt artiklen mod stor belastning af sne og våde blade. Ellers kan artiklen blive beskadiget af den ekstra vægt.

## Opbevaring, rengøring

Opbevar altid artiklen tør og ren ved stuetemperatur, når den ikke er i brug. Rengør kun med en fugtig klud, og tør af bagefter. Fjern om nødvendigt vanskeligt snavs med lidt mildt rengøringsmiddel og vand. VIGTIGT! Må aldrig rengøres med skrappe rengøringsmidler.

## Henvisninger vedr. bortskaffelse



Bortskaf artiklen og emballagematerialerne i henhold til aktuelle, lokale forskrifter. Opbevar emballagematerialer (som f.eks. folieposer) utilgængeligt for børn. Yderligere informationer om bortskaffelse af den udtjente artikel kan indhentes hos kommunen. Bortskaf artiklen og emballagen på en miljøvenlig måde.



Genbrugskoden tjener til identifikation af forskellige materialer med hensyn til tilbageførsel til genanvendelseskredsløbet (recycling). Koden består af et genbrugssymbol, som afspejler genanvendelseskredsløbet, og et tal, der identificerer materialet.

## Oplysninger om garanti og servicehåndtering

Varen er fremstillet med største omhu og under løbende kontrol. DELTA-SPORT HANDELSKONTOR GmbH yder private slutkunder tre års garanti på varen fra købsdato (Garantifrist) i henhold til følgende bestemmelser. Garantien gælder kun for materiale- og fremstillingsfejl. Garantien dækker ikke dele, der udsættes for normal slitage og derfor må betragtes som sliddele (f.eks. batterier) eller skrøbelige dele såsom afbrydere eller dele, der er fremstillet af glas.

Garantien kan ikke gøres gældende, hvis varen er blevet anvendt ukorrekt eller uagtsomt eller til andre formål end det tilsigtede eller i det tilsigtede omfang. Garantien bortfalder ligeledes ved manglende overholdelse af anvisningerne i betjeningsvejledningen. Kunden skal kunne påvise, at der er tale om materiale- eller fremstillingsfejl og ikke fejl som følge af ovenstående omstændigheder.

Garantien kan kun gøres gældende i garantiperioden mod fremvisning af original kvittering. Gem derfor den originale kvittering. Garantiperioden forlænges ikke i tilfælde af reparation i henhold til garantien, den lovpligtige garanti eller pr. kulance. Dette gælder også for udskiftede og reparerede dele.

I tilfælde af klager er det muligt at kontakte nedenstående servicelinje eller kontakte os pr. e-mail. Ved garantisager vil vi efter eget skøn reparere varen uden beregning, ombytte varen eller refundere købsprisen. Der er ingen yderligere rettigheder under garantien.

Dine lovmæssige rettigheder, herunder navnlig garantikrav over for sælger, indskrænkes ikke som følge af denne garanti.

## Afvikling i tilfælde af garantikrav

For at sikre en hurtig bearbejdning af Deres anliggende, følg venligst følgende anvisninger:

- Hav venligst kassebon og artikelnummer (f.eks. IAN 123456\_7890) klar som købsbevis ved alle forespørgsler.
- Artikelnummeret kan findes på typeskiltet på artiklen, en gravering på artiklen, titelbladet i vejledningen (nederst til venstre) eller klistermærket på artiklens bagside eller underside.
- Skulle der opstår funktionsfejl eller andre mangler, kontakt i første omgang nedenfor nævnte serviceafdeling telefonisk eller brug vores kontaktformular, som kan findes på parkside-diy.com i kategorien Service.
- En artikel, der er registreret som defekt, kan sendes portofrit til den meddelte serviceadresse med vedlagt købsbevis (kassebonen) og med oplysning om, hvad manglen består i, og hvornår den opstod.



På parkside-diy.com kan denne og mange andre håndbøger ses og downloades. Med denne QR-kode når man direkte til parkside-diy.com. Vælg land, og søg med søgefor-

mularen efter betjeningsvejledningerne. Ved at indtaste artikelnummeret (f.eks. IAN 123456\_7890) når man til betjeningsvejledningen til din artikel.

IAN: 458626\_2401

DK Kundeservice, Danmark  
Telefon: 80254583

Kontaktformular på parkside-diy.com  
Sæde: Tyskland

Congratulazioni!

Avete acquistato un articolo di alta qualità. Consigliamo di familiarizzare con l'articolo prima di cominciare ad utilizzarlo.



**Leggere attentamente le seguenti istruzioni di montaggio e le indicazioni di sicurezza.**

Utilizzare l'articolo solo nel modo descritto e per gli ambiti di applicazione indicati. Conservare accuratamente queste istruzioni di montaggio. In caso di trasferimento dell'articolo a terzi, consegnare tutti i documenti insieme all'articolo.

## Contenuto della fornitura (fig. A)

- 1 x cassetta porta-attrezzi da giardino, smontata
- 1 x materiale di montaggio (F1-F3, F6, S1, S2)
- 1 x istruzioni di montaggio

## Dati tecnici

Misure: ca. 162 x 98 x 181 cm (L x l x A)  
Superficie di base: ca. 1,4 m<sup>2</sup>  
Peso totale: ca. 27 kg



Data di produzione (mese/anno):  
06/2024



Questo simbolo indica che l'articolo è resistente ai raggi UV.



Questo simbolo indica che l'articolo è resistente agli agenti atmosferici.

## Uso conforme alla destinazione

Questo articolo offre spazio in cui riporre, ad esempio, attrezzi e utensili da giardino in un ambiente esterno. L'articolo non è destinato all'uso commerciale.

## Indicazioni di sicurezza



### Pericolo di morte!

- Tenere sempre il materiale di imballaggio fuori dalla portata dei bambini. Sussiste il pericolo di soffocamento.



### Pericolo di lesioni!

- Durante il montaggio indossare guanti da lavoro per evitare il rischio di lesioni da taglio.
- Non montare né smontare mai questo articolo in caso di condizioni meteo estreme, ad esempio in presenza di forte vento.
- Scegliere possibilmente un terreno compatto e pianeggiante su cui installare l'articolo.
- Prima di usare l'articolo, assicurarsi che sia stabile. Inserire eventualmente un piano di fondo nell'articolo (non incluso nel contenuto della fornitura).
- Non apportare modifiche all'articolo.

- L'articolo non è una struttura per arrampicarsi o per giocare. Assicurarsi che le persone, in particolare i bambini, non usino l'articolo per sollevarsi né vi si appoggino. L'articolo può rovesciarsi.
- L'articolo non è un giocattolo. Tenere l'articolo fuori dalla portata dei bambini.
- Prima di ogni uso, controllare se l'articolo presenta danni o segni d'usura. Controllare regolarmente che tutte le avvitature siano salde. Utilizzare l'articolo solo se in perfette condizioni.

## Montaggio



### ATTENZIONE. PERICOLO DI LESIONI!

Nonostante la massima cura, i componenti potrebbero presentare bordi taglienti. Indossare dei guanti da lavoro.

**L'articolo deve essere montato da due persone.**

**Nota:** inizialmente non serrare eccessivamente le viti per rendere più semplice il montaggio.

Il montaggio dell'articolo richiede un cacciavite adatto e una chiave inglese (non inclusi nel contenuto della fornitura).

**Nota:** è consigliabile montare l'articolo nel luogo in cui si desidera installarlo.

1. Posizionare l'articolo su una superficie piana e morbida. (Avvertenza: il montaggio su una superficie dura può essere causa di graffi all'articolo e al pavimento).
2. Prima di montare l'articolo, rimuovere la pellicola protettiva.
3. Assemblare l'articolo come illustrato nelle figure B-A1.
4. Collocare l'articolo su una superficie piana e antiscivolo.

**Nota:** se necessario, inserire un piano di fondo (non incluso nel contenuto della fornitura) per garantire una superficie piana.

## Installazione

Durante l'installazione dell'articolo è necessario osservare quanto segue:

- Evitare di posizionare l'articolo sotto ad alberi per prevenire il rischio rappresentato dalla rottura di rami.
- Proteggere l'articolo da carichi eccessivi dovuti a neve o foglie secche bagnate. In caso contrario il peso potrebbe danneggiare l'articolo.

## Conservazione, pulizia

In caso di mancato utilizzo, riporre l'articolo a temperatura ambiente in un luogo asciutto e pulito. Pulire solo con un panno umido e quindi asciugare. Se necessario, rimuovere lo sporco ostinato con un po' di detergente delicato e acqua. **IMPORTANTE!** Non utilizzare mai detergenti aggressivi.

## Smaltimento



Smaltire l'articolo e i materiali della confezione nel rispetto delle attuali normative locali. Conservare i materiali della confezione (come ad es. i sacchetti) in modo che non siano raggiungibili per i bambini. Presso la propria amministrazione comunale o cittadina è possibile ottenere ulteriori informazioni sullo smaltimento dell'articolo alla fine del suo periodo di impiego. Smaltire l'articolo e la confezione nel rispetto dell'ambiente.



Il codice di riciclaggio serve per indicare i diversi materiali per il loro ritorno al ciclo di riutilizzo (recycling). Il codice è composto da un simbolo di riciclaggio per il ciclo di riutilizzo e da un numero che contraddistingue il materiale.

## Avvertenze sulla garanzia e sulla gestione dei servizi di assistenza

L'articolo è stato prodotto con la massima cura e sotto un continuo controllo. DELTA-SPORT HANDELSKONTOR GmbH concede ai clienti finali privati, su questo articolo, tre anni di garanzia dalla data di acquisto (termine di garanzia) sulla base delle seguenti disposizioni. La garanzia vale per difetti del materiale o di fabbricazione. Questa garanzia non si estende a componenti del prodotto esposti a normale logorio, che possono pertanto essere considerati come componenti soggetti a usura (esempio capacità della batteria, calcificazione, lampade, pneumatici, filtri, spazzole...). La garanzia non si estende altresì a danni che si verificano su componenti delicati (esempio interruttori, batterie, parti realizzate in vetro, schermi, accessori vari) nonché a danni derivanti dal trasporto o altri incidenti.

Dalla presente garanzia sono escluse le richieste legate a casi di utilizzo non conforme oppure di abuso dell'articolo, oppure di utilizzo avvenuto non nell'ambito delle condizioni previste oppure del campo di impiego previsto, oppure in caso di non osservanza delle direttive riportate nelle istruzioni d'uso, a meno che il cliente non dimostri che sussista un vizio di materiale o di lavorazione che non sia riconducibile ad una delle circostanze riportate sopra.

Le richieste di garanzia possono essere avanzate solo entro il relativo termine, su presentazione dello scontrino originale di acquisto. Si prega quindi di conservare lo scontrino originale. Il termine di garanzia non sarà prolungato a seguito di eventuali riparazioni effettuate sulla base della garanzia, della garanzia obbligatoria prevista per legge oppure di accondiscendenza. Ciò vale anche per le parti sostituite oppure riparate.



In caso di contestazione rivolgersi dapprima alla hotline di assistenza sotto indicata oppure mettersi in contatto con noi via e-mail. Laddove sussista un caso coperto dalla garanzia, l'articolo sarà – a nostra discrezione – da noi riparato gratuitamente, sostituito oppure sarà rimborsato il prezzo di acquisto. Non sussistono ulteriori diritti derivanti dalla garanzia.

I vostri diritti giuridici, in particolare i diritti di garanzia obbligatoria prevista dalla legge nei confronti del relativo venditore, non sono limitati dalla presente garanzia.

## **Evasione delle richieste di garanzia**

Affinché la vostra richiesta di garanzia sia evasa rapidamente, attenersi alle seguenti indicazioni:

- Conservare lo scontrino e il codice articolo (ad es. IAN 123456\_7890) per dimostrare l'acquisto e indicarli a ogni richiesta.
- Il codice articolo si trova sulla targhetta di tipo dell'articolo, è incisa sull'articolo, indicata sulla pagina iniziale delle istruzioni (in basso a sinistra) o sull'adesivo posto sul retro o nella parte inferiore dell'articolo.
- In caso di anomalie di funzionamento o altri difetti, contattare innanzitutto il reparto di assistenza indicato di seguito al telefono oppure compilando il modulo di contatto su [parksidediy.com](http://parksidediy.com) nella sezione Assistenza.
- Allegando la prova di acquisto (scontrino) e descrivendo il difetto e il modo in cui si è presentato, potrete spedire gratuitamente l'articolo all'indirizzo dell'assistenza che vi verrà indicato.



Su [parksidediy.com](http://parksidediy.com) potete visualizzare e scaricare questi e molti altri manuali. Con questo codice QR si raggiunge direttamente il sito [parksidediy.com](http://parksidediy.com). Scegliere il

Paese e cercare le operative la finestra di ricerca. Immettendo il codice articolo (ad es. IAN 123456\_7890) si arriva alle operative specifiche dell'articolo.

IAN: 458626\_2401

Ⓜ Assistenza clienti Italia

Telefono: 800172663

Modulo di contatto su [parksidediy.com](http://parksidediy.com)

Sede: Germania

Szívből gratulálunk!

Vásárlásával kiváló minőségű terméket választott. Használatba vétele előtt ismerkedjen meg a termékkel.



**Figyelmesen olvassa el az alábbi szerelési útmutatót, valamint a biztonsági utasításokat.**

A terméket kizárólag az itt ismertetett módon, a rendeltetésének megfelelően használja. Gondosan őrizze meg a szerelési útmutatót. A termék továbbadásakor adja át az összes kapcsolódó dokumentumot is.

## Csomag tartalma (A ábra)

1 x kerti szerszámtároló ház, szétszerelve  
1 x szerelőanyag (F1-F3, F6, S1, S2)  
1 x szerelési útmutató

## Műszaki adatok

Méret: kb. 162 x 98 x 181 cm

(H x SZÉ x MA)

Alapterület: kb. 1,4 m<sup>2</sup>

Össztömeg: kb. 27 kg



Gyártási dátum (hónap/év):  
06/2024



Ez a jel arra utal, hogy a termék UV-álló.



Ez a jel arra utal, hogy a termék időjárásálló.

## Rendeltetészerű használat

A termék tárolóhelyet biztosít a szabadban, például a kerti eszközök és szerszámok számára. A termék üzleti vagy kereskedelmi célú felhasználásra nem alkalmas.

## Biztonsági utasítások

### ⚠ Életveszély!

- Soha ne hagyjon gyermeket felügyelet nélkül a csomagolóanyaggal. Légutak külső elzáródása miatti fulladásveszély.

### ⚠ Balesetveszély!

- Az összeszereléshez viseljen védőkesztyűt a vágási sérülések elkerülése érdekében.
- Semmi esetre se állítsa fel vagy bontsa el a terméket szélsőséges időjárási viszonyok mellett, pl. erős szélben.
- A felállítás helyének válasszon lehetőleg szilárd, egyenes talajfelületet.
- Használat előtt ellenőrizze a termék megfelelő stabilitását. Szükség esetén szereljen a termékbe fenéklapot (a csomag nem tartalmazza).
- A terméket nem szabad átalakítani, módosítani!
- A termék nem mászóalkalmatosság és nem játékszer! Gondoskodjon arról, hogy a terméknek senki ne támaszkodjon neki és ne húzódkodjon fel rá, különösen a gyerekek ne. A termék felborulhat.

- A termék nem játékszer. Soha ne hagyjon gyermeket felügyelet nélkül a termékkel.
- Minden használat előtt ellenőrizze a termék épségét, illetve elhasználódását. Rendszeresen ellenőrizze valamennyi csavarkötés megfelelő rögzítését! A terméket csak kifogástalan állapotban szabad használni.

## Összeszerelés



### VIGYÁZAT. BALESETVESZÉLY!

A megmunkálás nagy gondossággal történjék. Ennek ellenére az elemek szélei élesek lehetnek. Viseljen védőkesztyűt.

**A terméket két embernek kell összeszerelnie.**

**Megjegyzés:** az összeszerelés könnyebben elvégezhető, ha először nem húzza meg erősen a csavarokat.

A termék összeszereléséhez egy megfelelő csavarhúzó és egy csavarkulcs szükséges (a csomag nem tartalmazza).

**Megjegyzés:** a terméket ajánlott a felállítási helyén összeszerelni.

1. Tegye a terméket egy egyenes, puha felületre. (Figyelmeztetés: kemény felületen történő összeszereléskor a termék és a padló megkarcolódhat!)
2. Az összeszerelés előtt távolítsa el a védőfóliát.
3. Szerelje össze a terméket a B–A1 ábrákon látható módon.
4. Helyezze a terméket egyenes, csúszásmentes felületre.

**Megjegyzés:** ha szükséges, telepítsen aljzatot (a csomag nem tartalmazza) az egyenes felület biztosításához.

## Felállítás

A termék felállításánál a következőkre kell figyelni:

- Kerülje a fölényülő faágakat, mivel a leszakadó ágak veszélyt jelentenek.
- Óvja a terméket a hó és a nedves falevelek okozta túl nagy terheléstől. Egyébként a súly kárt tehet a termékben.

## Tárolás, tisztítás

A terméket mindig száraz, tiszta és szobahőmérsékletű helyen tárolja, ha azt nem használja. Csak nedves törülközővel tisztítsa meg, utána törölje szárazra. Szükség esetén a makacs szennyeződések egy kevés kíméletes tisztítószerrel és vízzel távolítsa el.

**FONTOS!** Ne használjon éles tisztítószerket a tisztításhoz.

## Tudnivalók a hulladékkezelésről



A terméket és a csomagolóanyagokat a hatályos helyi előírásoknak megfelelően semmisítse meg. A csomagolóanyagokat (például fóliatasakokat) tartsa távol a gyermekektől. Az elhasznált termék ártalmatlantásával kapcsolatos további információkat a települési vagy városi önkormányzattól tudhatja meg. A terméket és a csomagolást környezetkímélő módon kell ártalmatlantítani.



Az újrahasznosítási kód az újrafelhasználási ciklusba való visszavezetésre (újrahasznosítás) szánt különböző anyagok azonosítására szolgál. A kód az újrahasznosítási ciklus újrahasznosítási szimbólumából és az anyagot azonosító számból áll.

## A garanciával és a szerviz lebonyolításával kapcsolatos útmutató

A termék nagy gondossággal és állandó ellenőrzés mellett készült. A DELTA-SPORT HANDELSKONTOR GmbH privát végső felhasználóknak a vásárlás dátumától számított három év (garancia időtartama) garanciát ad erre a termékre a következő rendelkezések szerint. A garancia csak anyaghibára és feldolgozási hibára érvényes. A garancia nem terjed ki a szokásos elhasználódásnak kitett, ezért kopó alkatrésznek tekintendő alkatrészekre (pl. elemek), valamint a törekeny alkatrészekre sem, például a kapcsolókra vagy az üvegből készült alkatrészekre. Kizárásra kerül a garanciaigény, ha a terméket szakszerűtlenül vagy helytelenül, nem rendeltetészerűen vagy nem az előírt használati körben használták, vagy figyelmen kívül hagyták a kezelési útmutató előírásait, kivéve, ha a végső felhasználó bizonyítja, hogy olyan anyag- vagy feldolgozási hiba áll fenn, amely nem a fent említett körülmények valamelyikéből ered.

A garanciaigény csak a garancia időtartamán belül, az eredeti pénztári bizonylat bemutatásával érvényesíthető. Ezért kérjük, őrizze meg az eredeti pénztári bizonylatot. A garancia, a törvényes garancia vagy a méltányosság alapján végzett esetleges javítások a garancia időtartamát nem hosszabbítják meg. Ez vonatkozik a kicserélt és javított alkatrészekre is. Kérjük, hogy reklamáció esetén először az alábbi szervizvonalat hívja, vagy e-mailen keressen minket. Garanciális esetekben a terméket saját döntésünk alapján ingyenesen megjavítjuk, kicseréljük vagy megtérítjük a vételárát. A garanciából további jogok nem következnek.

A jelen garancia nem korlátozza az Ön törvényes jogait, különösen a mindenkorı értékesítıvel szembeni garanciaigényét.

## Teendők garanciaigény ese- tén

Kérelme gyors feldolgozása érdekében, kérjük, kövesse az alábbi utasításokat:

- Kérjük, hogy minden ügyintézésnél legyen kéznél a vásárlást igazoló bizonylat és a cikkszám (pl. IAN 123456\_7890).
- A cikkszám a terméken lévő típustábláról, a cíken lévő gravírozásról, az útmutató címlapjáról (balra lent) vagy a termék hátulján vagy alján lévő matricáról olvasható le.
- Működési hibák vagy egyéb meghibásodások esetén, kérjük, először vegye fel a kapcsolatot a következőkben megnevezett szervizzel telefonon, vagy használja kapcsolatfelvételi űrlapunkat, amelyet a parkside-diy.com oldalon a Szerviz kategóriában talál.
- Ha egy termék hibásnak bizonyul, akkor azt, a vásárlást igazoló bizonylattal (blokk), valamint a hiba leírásával és a hibafellépés időpontjának megadásával együtt, ingyenesen elküldheti a megadott szervizcímre.



A parkside-diy.com oldalon ezen a kézikönyvön kívül még sok más kézikönyvet megtekinthet és letölthet. Ez a QR-kód közvetlenül a parkside-diy.com oldalra irányítja Önt.

Válassza ki az országát, és a keresőfelület segítségével keresse meg a kezelési útmutatókat. Írja be a termék számát (pl. IAN 123456\_7890), hogy hozzáférhessen terméke kezelési útmutatójához.

IAN: 458626\_2401

**HU** Magyarországi ügyfélszolgálat  
Telefonszám: 0680021647

Kapcsolatfelvételi űrlap a  
parkside-diy.com oldalon  
Székhely: Németország

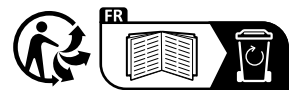

DELTA-SPORT HANDELSKONTOR GMBH  
Wragekamp 6 • 22397 Hamburg  
GERMANY



Delta-Sport-Nr.: GM-14912

IAN 458626\_2401