



Akku-Kombihammer / Cordless Hammer Drill / Perforateur-burineur sans fil PKHAP 20-Li C3

(DE) (AT) (CH)

Akku-Kombihammer

Originalbetriebsanleitung

(FR) (BE)

Perforateur-burineur sans fil

Traduction des instructions d'origine

(ES)

Martillo perforador recargable

Traducción del manual de instrucciones original

(CZ)

Aku kombinované kladivo

Překlad originálního provozního návodu

(HU)

Akkus kombikalapács

Az originál használati utasítás fordítása

(DK)

Batteridreven multihammer

Oversættelse af den originale driftsvejledning

(GB) (MT)

Cordless Hammer Drill

Translation of the original instructions

(NL) (BE)

Accu-combihamer

Vertaling van de originele gebruiksaanwijzing

(IT) (MT)

Martello demolitore ricaricabile

Traduzione delle istruzioni d'uso originali

(SK)

Aku kombinované kladivo

Preklad originálneho návodu na obsluhu

(PL)

Akumulatorowy młot kombi

Tłumaczenie oryginalnej instrukcji obsługi

IAN 426026_2301

(DE) (FR) (BE)
(NL) (CZ) (PL) (SK)

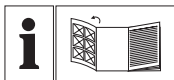

DE AT CH

Klappen Sie vor dem Lesen die Seite mit den Abbildungen aus und machen Sie sich anschließend mit allen Funktionen des Gerätes vertraut.

GB MT

Before reading, unfold the page containing the illustrations and familiarise yourself with all functions of the device.

FR BE

Avant de lire le mode d'emploi, ouvrez la page contenant les illustrations et familiarisez-vous ensuite avec toutes les fonctions de l'appareil.

NL BE

Vouw vóór het lezen de pagina met de afbeeldingen open en maak u vertrouwd met alle functies van het apparaat.

ES

Antes de empezar a leer abra la página que contiene las imágenes y, en seguida, familiarícese con todas las funciones del dispositivo.

IT MT

Prima di leggere aprire la pagina con le immagini e prendere confidenza con le diverse funzioni dell'apparecchio.

CZ

Před čtením si otevřete stranu s obrázký a potom se seznámte se všemi funkcemi přístroje.

SK

Pred čítaním si odklopte stranu s obrázkami a potom sa oboznámte so všetkými funkciami prístroja.

HU

Olvasás előtt kattintson az ábrát tartalmazó oldalra és végezetül ismerje meg a készülék mindegyik funkcióját.

PL

Przed przeczytaniem proszę rozłożyć stronę z ilustracjami, a następnie proszę zapoznać się z wszystkimi funkcjami urządzenia.

DK

Før du læser, vend siden med billeder frem og bliv bekendt med alle apparatets funktioner.

DE / AT / CH	Originalbetriebsanleitung	Seite	4
GB / MT	Translation of the original instructions	Page	24
FR / BE	Traduction des instructions d'origine	Page	42
NL / BE	Vertaling van de originele gebruiksaanwijzing	Pagina	64
ES	Traducción del manual de instrucciones original	Página	83
IT/MT	Traduzione delle istruzioni d'uso originali	Pagina	103
CZ	Překlad originálního provozního návodu	Strana	122
SK	Preklad originálneho návodu na obsluhu	Strana	140
HU	Az originál használati utasítás fordítása	Oldal	158
PL	Tłumaczenie oryginalnej instrukcji obsługi	Strona	177
DK	Oversættelse af den originale driftsvejledning	Side	197

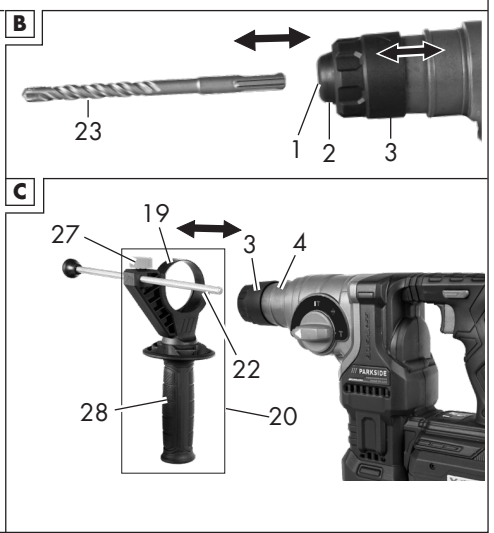
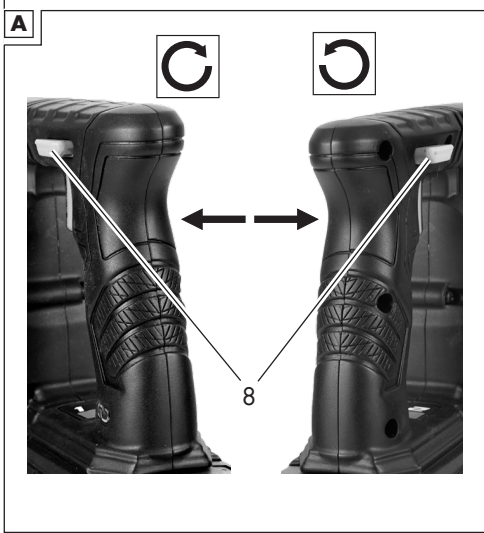
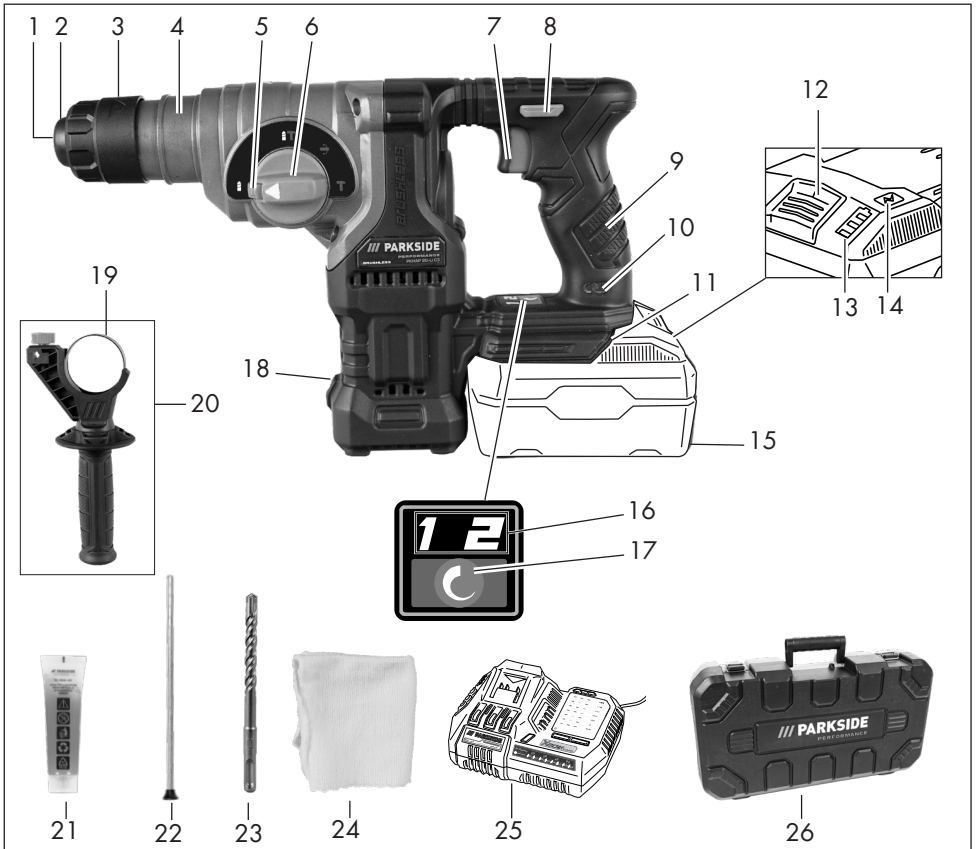

Inhaltsverzeichnis

Einleitung.....4

Bestimmungsgemäße Verwendung..... 4
 Lieferumfang/Zubehör.....5
 Übersicht.....5
 Funktionsbeschreibung..... 6
 Technische Daten..... 6

Sicherheitshinweise..... 7

Bedeutung der Sicherheitshinweise..... 7
 Bildzeichen und Symbole..... 8
 Allgemeine Sicherheitshinweise für Elektrowerkzeuge.....8
 Sicherheitshinweise für Hämmer..... 12
 Restrisiken..... 13

Vorbereitung..... 13

Bedienteile..... 13
 Einsatzwerkzeug montieren und demontieren..... 14
 Zusatzhandgriff einstellen..... 14
 Tiefenanschlag einstellen..... 15
 Ladezustand des Akkus prüfen..... 15
 Akku aufladen..... 15

Betrieb..... 16

Betriebsart wählen..... 16
 Meißelposition verstellen..... 16
 Drehzahl vorwählen..... 16
 Akku einsetzen und entnehmen..... 16
 Ein- und Ausschalten..... 16

Parkside App..... 17

Transport..... 17

Reinigung, Wartung und Lagerung..... 18

Reinigung..... 18
 Wartung..... 18
 Lagerung..... 18

Entsorgung/Umweltschutz..... 18

Zusätzliche Entsorgungshinweise für Deutschland..... 19

Entsorgungshinweise für Akkus..... 19

Service..... 19

Garantie..... 19
 Reparatur-Service..... 21
 Service-Center..... 21
 Importeur.....21

Ersatzteile und Zubehör..... 21

Fehlersuche.....22

Original-EG-Konformitätserklärung..... 23

Explosionszeichnung.....217

Einleitung

Herzlichen Glückwunsch zum Kauf Ihres neuen Akku-Kombihammers (nachfolgend Gerät oder Elektrowerkzeug genannt).

Sie haben sich damit für ein hochwertiges Gerät entschieden. Dieses Gerät wurde während der Produktion auf Qualität geprüft und einer Endkontrolle unterzogen. Die Funktionsfähigkeit Ihres Gerätes ist somit sichergestellt.



Die Betriebsanleitung ist Bestandteil dieses Geräts. Sie enthält wichtige Hinweise für Sicherheit, Gebrauch und Entsorgung. Lesen Sie die Betriebsanleitung sorgfältig. Machen Sie sich mit den Bedienteilen und dem richtigen Gebrauch des Gerätes vertraut. Benutzen Sie das Gerät nur wie beschrieben und für die angegebenen Einsatzbereiche. Bewahren Sie die Betriebsanleitung gut auf und händigen Sie alle Unterlagen bei Weitergabe des Geräts an Dritte mit aus.

Bestimmungsgemäße Verwendung

Das Gerät ist ausschließlich für folgende Verwendungen bestimmt:

- Bohren in Gestein, Holz und Metall

- Meißeln in Beton, Gestein und Verputz
 - Schlagbohren in Mauerwerk
- Betrieb ausschließlich in trockenen Räumen.

Jede andere Verwendung, die in dieser Betriebsanleitung nicht ausdrücklich zugelassen wird, kann eine ernsthafte Gefahr für den Benutzer darstellen und zu Schäden am Gerät führen. Der Bediener oder Nutzer des Geräts ist für Unfälle oder Schäden an anderen Menschen oder deren Eigentum verantwortlich. Das Gerät ist für den Einsatz im Heimwerkerbereich bestimmt. Es wurde nicht für den gewerblichen Dauereinsatz konzipiert. Bei gewerblichem Einsatz erlischt die Garantie. Der Hersteller haftet nicht für Schäden, die durch bestimmungswidrige Verwendung oder falsche Bedienung verursacht wurden.

Das Gerät ist Teil der Serie

X 20 V TEAM und kann mit Akku der **X 20 V TEAM** Serie betrieben werden. Akkus der Serie **X 20 V TEAM** dürfen nur mit Ladegeräten der Serie **X 20 V TEAM** geladen werden.

Lieferumfang/Zubehör

Packen Sie das Gerät aus und überprüfen Sie den Lieferumfang.

Entsorgen Sie das Verpackungsmaterial ordnungsgemäß.

- Akku-Kombihammer
- Tiefenanschlag
- Zusatzhandgriff
- 3x Performance Bohrer (X-Schneide):
Ø 6, 8, 10 mm
- Schmierfett
- Lappen
- Aufbewahrungskoffer
- Originalbetriebsanleitung

Akku und Ladegerät sind nicht im Lieferumfang enthalten.

Übersicht



Die Abbildungen des Geräts finden Sie auf der vorderen Ausklappseite.

- 1 Werkzeugaufnahme SDS-Plus
 - 2 Staubschutzkappe
 - 3 Verriegelungshülse
 - 4 Aufnahme für Zusatzhandgriff
 - 5 Sicherungsknopf Funktionswahlschalter
 - 6 Funktionswahlschalter
 - 7 Ein-/Ausschalter
 - 8 Drehrichtungsschalter
 - 9 Handgriff
 - 10 Anzeige „Verbunden“
 - 11 Akku-Halter
 - 12 Akku-Entriegelung
 - 13 Ladezustandsanzeige
 - 14 Taste Ladezustandsanzeige Akku
 - 15 Akku
 - 16 Anzeige (Stufe)
 - 17 Drehzahl-Taste
 - 18 LED-Arbeitslicht
 - 19 Schlaufe (Zusatzhandgriff)
 - 20 Zusatzhandgriff
 - 21 Schmierfett
 - 22 Tiefenanschlag
 - 23 Bohrer
 - 24 Lappen
 - 25 Akku-Ladegerät
 - 26 Aufbewahrungskoffer
- Abb. C**
- 27 Arretierschraube Tiefenanschlag
 - 28 Griff (Zusatzhandgriff)

Funktionsbeschreibung

Der Akku-Kombihammer ist mit einer Werkzeugaufnahme SDS-Plus, Rechts-/Links-lauf, und einer integrierten LED-Arbeitsleuchte ausgestattet.

Die Funktion der Bedienteile entnehmen Sie bitte den nachfolgenden Beschreibungen.

Technische Daten

Akku-Kombihammer

..... **PKHAP 20-Li C3**

Bemessungsspannung U 20 V ==

Gewicht mit Akku (Smart PAPS 208)

..... $\approx 3,9$ kg

Leerlaufdrehzahl n_0

- Stufe 1 0-660 min^{-1}

- Stufe 2 0-950 min^{-1}

Schlagzahl

- Stufe 1 0-3265 min^{-1}

- Stufe 2 0-4700 min^{-1}

Schlagenergie 3 Joule

Bohrdurchmesser

- Holz 27 mm

- Beton 24 mm

- Metall 13 mm

Schalldruckpegel L_{pA} .. 93,6 dB; $K_{pA}=3$ dB

Schallleistungspegel L_{WA}

..... 104 dB; $K_{WA}=3$ dB

Vibration Hammerbohren

- Hauptgriff ($a_{h,HD}$)

..... 11,580 m/s^2 ; $K=1,5$ m/s^2

- Zusatzhandgriff ($a_{h,HD}$)

..... 10,220 m/s^2 ; $K=1,5$ m/s^2

Vibration Meißeln

- Hauptgriff ($a_{h,CHeq}$)

..... 16,792 m/s^2 ; $K=1,5$ m/s^2

- Zusatzhandgriff ($a_{h,CHeq}$)

..... 16,510 m/s^2 ; $K=1,5$ m/s^2

Akku Li-Ion

Temperatur ≤ 50 °C

- Ladevorgang 4 - 40 °C

- Betrieb -20 - 50 °C

- Lagerung 0 - 45 °C

PARKSIDE Performance Smart Akku

Smart PAPS 204 A1/Smart PAPS 208 A1

- Frequenzband 2400-2483,5 MHz

- Sendeleistung ≤ 20 dBm

Lärm- und Vibrationswerte wurden entsprechend den in der Konformitätserklärung genannten Normen und Bestimmungen ermittelt.

Der angegebene Schwingungsgesamtwert und der angegebene Geräuschemissionswert sind nach einem genormten Prüfverfahren gemessen worden und können zum Vergleich eines Elektrowerkzeugs mit einem anderen verwendet werden. Der angegebene Schwingungsgesamtwert und der angegebene Geräuschemissionswert können auch zu einer vorläufigen Einschätzung der Belastung verwendet werden.

▲ WARNUNG! Die Schwingungs- und Geräuschemissionen können während der tatsächlichen Benutzung des Elektrowerkzeugs von dem Angabewert abweichen, abhängig von der Art und Weise, in der das Elektrowerkzeug verwendet wird. Es ist notwendig, Sicherheitsmaßnahmen zum Schutz des Bedieners festzulegen, die auf einer Abschätzung der Schwingungsbelastung während der tatsächlichen Benutzungsbedingungen beruhen (hierbei sind alle Anteile des Betriebszyklus zu berücksichtigen, beispielsweise Zeiten, in denen das Elektrowerkzeug abgeschaltet ist, und solche, in denen es zwar eingeschaltet ist, aber ohne Belastung läuft).

Ladezeiten

Das Gerät ist Teil der Serie

X 20 V TEAM und kann mit Akkus der

X 20 V TEAM Serie betrieben werden.

Akkus der Serie **X 20 V TEAM**

dürfen nur mit Ladegeräten der Serie **X 20 V TEAM** geladen werden.

Wir empfehlen Ihnen, dieses Gerät ausschließlich mit folgenden Akkus zu betreiben: PAP 20 B1, PAP 20 B3, Smart PAPS 204 A1, Smart PAPS 208 A1

Wir empfehlen Ihnen, diese Akkus mit folgenden Ladegeräten zu laden: PLG 20 A3, PLG 20 A4, PLG 20 C1, PLG 20 C2, PLG 20 C3, PLG 201 A1,

PDSLГ 20 A1, PDSLГ 20 B1, Smart PLGS 2012 A1

Technische Daten von Akku und Ladegerät: Siehe separate Anleitung.

Die Ladezeit wird u.a. durch Faktoren wie Temperatur der Umgebung und des Akkus, sowie der anliegenden Netzspannung beeinflusst und kann ggf. von den angegebenen Werten abweichen.

Ladezeit (Min.)	PAP 20 A1 PAP 20 A2 PAP 20 B1	PAP 20 A3 PAP 20 B3 Smart PAPS 204 A1	Smart PAPS 208 A1
PLG 20 A1 PLG 20 A4 PLG 20 C1	60	120	240
PLG 20 C2	45	80	165
PLG 20 A2 PLG 20 A3 PLG 20 C3 PDSLГ 20 A1 PDSLГ 20 B1	35	60	120
PLG 201 A1	135	250	500
Smart PLGS 2012 A1	35	45	50

Sicherheitshinweise

Dieser Abschnitt behandelt die grundlegenden Sicherheitshinweise beim Gebrauch des Geräts.

▲ WARNUNG! Personen- und Sachschäden durch unsachgemäßen Umgang mit dem Akku. Beachten Sie die Sicherheitshinweise und Hinweise zum Aufladen und der korrekten Verwendung in der Betriebsanleitung Ihres Akkus und Ladegeräts der Serie **X 20 V TEAM**. Eine detaillierte Beschreibung zum Ladevorgang und weitere Informationen finden Sie in dieser separaten Bedienungsanleitung.

Bedeutung der Sicherheitshinweise

▲ GEFAHR! Wenn Sie diesen Sicherheitshinweis nicht befolgen, tritt ein Unfall ein. Die Folge ist schwere Körperverletzung oder Tod.

▲ WARNUNG! Wenn Sie diesen Sicherheitshinweis nicht befolgen, tritt möglicherweise ein Unfall ein. Die Folge ist möglicherweise schwere Körperverletzung oder Tod.

▲ VORSICHT! Wenn Sie diesen Sicherheitshinweis nicht befolgen, tritt ein Unfall ein. Die Folge ist möglicherweise leichte oder mittelschwere Körperverletzung.

HINWEIS! Wenn Sie diesen Sicherheits-
hinweis nicht befolgen, tritt ein Unfall ein.
Die Folge ist möglicherweise ein Sach-
schaden.

Bildzeichen und Symbole

Bildzeichen auf dem Gerät



Das Gerät ist Teil der Serie
X 20 V TEAM und kann mit Akkus der
X 20 V TEAM Serie betrieben wer-
den. Akkus der Serie **X 20 V TEAM**
dürfen nur mit Ladegeräten der Serie
X 20 V TEAM geladen werden.



Betriebsanleitung lesen



Smart-LED-Anzeige



Stufen einstellen/Drehzahl-Vorwahl



Bohren



Hammerbohren



Meißeln



Meißelposition-Verstellung



Heiße Oberfläche



Elektrogeräte gehören nicht in den
Hausmüll.

Bildzeichen im Koffer



Aussparung, Originalbe-
triebsanleitung



Aussparung, Bohrer



Aussparung, Meißel



Aussparung, Akku



Aussparung, Akku-Ladegerät



Aussparung, Akku-Kombihammer



Recycling-Code



Achtung!



Nicht für Kinder unter drei Jahren
geeignet



Verpackung umweltgerecht entsor-
gen



Recycling-Symbol



Recycling-Code



Schmierfett, Werkzeug



Nicht für Getriebe geeignet

Bildzeichen in der Betriebsanleitung



Achtung!

Allgemeine Sicherheits- hinweise für Elektro- werkzeuge

⚠️ WARNUNG! Lesen Sie alle Si-
cherheitshinweise, Anweisungen,
Bebildungen und technischen
Daten, mit denen dieses Elektro-
werkzeug versehen ist. Versäumnisse
bei der Einhaltung der nachfolgenden
Anweisungen können elektrischen Schlag,
Brand und/oder schwere Verletzungen
verursachen. **Bewahren Sie alle Si-**

Sicherheitshinweise und Anweisungen für die Zukunft auf.

Der in den Sicherheitshinweisen verwendete Begriff „Elektrowerkzeug“ bezieht sich auf netzbetriebene Elektrowerkzeuge (mit Netzleitung) oder auf akkubetriebene Elektrowerkzeuge (ohne Netzleitung).

1. **Arbeitsplatzsicherheit**
 - a) **Halten Sie Ihren Arbeitsbereich sauber und gut beleuchtet.** Unordnung oder unbeleuchtete Arbeitsbereiche können zu Unfällen führen.
 - b) **Arbeiten Sie mit dem Elektrowerkzeug nicht in explosionsgefährdeter Umgebung, in der sich brennbare Flüssigkeiten, Gase oder Stäube befinden.**
Elektrowerkzeuge erzeugen Funken, die den Staub oder die Dämpfe entzünden können.
 - c) **Halten Sie Kinder und andere Personen während der Benutzung des Elektrowerkzeuges fern.** Bei Ablenkung können Sie die Kontrolle über das Elektrowerkzeug verlieren.
2. **Elektrische Sicherheit**
 - a) **Der Anschlussstecker des Elektrowerkzeugs muss in die Steckdose passen. Der Stecker darf in keiner Weise verändert werden. Verwenden Sie keine Adapterstecker gemeinsam mit schutzgeerdeten Elektrowerkzeugen.** Unveränderte Stecker und passende Steckdosen verringern das Risiko eines elektrischen Schlages.
 - b) **Vermeiden Sie Körperkontakt mit geerdeten Oberflächen wie von Rohren, Heizungen, Herden und Kühlschränken.** Es besteht ein erhöhtes Risiko durch elektrischen Schlag, wenn Ihr Körper geerdet ist.
 - c) **Halten Sie das Elektrowerkzeug von Regen oder Nässe fern.** Das Eindringen von Wasser in ein Elektrowerkzeug erhöht das Risiko eines elektrischen Schlages.
 - d) **Zweckentfremden Sie die Anschlussleitung nicht, um das Elektrowerkzeug zu tragen, aufzuhängen oder um den Stecker aus der Steckdose zu ziehen. Halten Sie die Anschlussleitung fern von Hitze, Öl, scharfen Kanten oder sich bewegenden Geräteteilen.** Beschädigte oder verwickelte Anschlussleitungen erhöhen das Risiko eines elektrischen Schlages.
 - e) **Wenn Sie mit dem Elektrowerkzeug im Freien arbeiten, verwenden Sie nur Verlängerungsleitungen, die auch für den Außenbereich geeignet sind.** Die Anwendung einer für den Außenbereich geeigneten Verlängerungsleitung verringert das Risiko eines elektrischen Schlages.
 - f) **Wenn der Betrieb des Elektrowerkzeuges in feuchter Umgebung nicht vermeidbar ist, verwenden Sie einen Fehlerstromschutzschalter.** Der Einsatz eines Fehlerstromschutzschalters vermindert das Risiko eines elektrischen Schlages.
3. **Sicherheit von Personen**
 - a) **Seien Sie aufmerksam, achten Sie darauf, was Sie tun, und gehen Sie mit Vernunft an die Arbeit mit einem Elektrowerkzeug. Benutzen Sie kein Elektrowerkzeug, wenn Sie müde sind oder unter Einfluss von Drogen, Alkohol oder Medikamenten stehen.** Ein Moment der Unachtsamkeit beim Gebrauch des

Elektrowerkzeugs kann zu ernsthaften Verletzungen führen.

- b) **Tragen Sie persönliche Schutzausrüstung und immer eine Schutzbrille.** Das Tragen persönlicher Schutzausrüstung, wie Staubmaske, rutschfeste Sicherheitsschuhe, Schutzhelm oder Gehörschutz, je nach Art und Einsatz des Elektrowerkzeugs, verringert das Risiko von Verletzungen.
- c) **Vermeiden Sie eine unbeabsichtigte Inbetriebnahme. Vergewissern Sie sich, dass das Elektrowerkzeug ausgeschaltet ist, bevor Sie es an die Stromversorgung und/oder den Akku anschließen, es aufnehmen oder tragen.** Wenn Sie beim Tragen des Elektrowerkzeugs den Finger am Schalter haben oder das Elektrowerkzeug eingeschaltet an die Stromversorgung anschließen, kann dies zu Unfällen führen.
- d) **Entfernen Sie Einstellwerkzeuge oder Schraubenschlüssel, bevor Sie das Elektrowerkzeug einschalten.** Ein Werkzeug oder Schlüssel, der sich in einem drehenden Teil des Elektrowerkzeugs befindet, kann zu Verletzungen führen.
- e) **Vermeiden Sie eine abnormale Körperhaltung. Sorgen Sie für einen sicheren Stand und halten Sie jederzeit das Gleichgewicht.** Dadurch können Sie das Elektrowerkzeug in unerwarteten Situationen besser kontrollieren.
- f) **Tragen Sie geeignete Kleidung. Tragen Sie keine weite Kleidung oder Schmuck. Halten Sie Haare und Kleidung fern von sich bewegenden Teilen.** Lockere Kleidung, Schmuck oder lange Haare

können von sich bewegenden Teilen erfasst werden.

- g) **Wenn Staubabsaug- und -auffangeinrichtungen montiert werden können, sind diese anzuschließen und richtig zu verwenden.** Verwendung einer Staubabsaugung kann Gefährdungen durch Staub verringern.
 - h) **Wiegen Sie sich nicht in falscher Sicherheit und setzen Sie sich nicht über die Sicherheitsregeln für Elektrowerkzeuge hinweg, auch wenn Sie nach vielfachem Gebrauch mit dem Elektrowerkzeug vertraut sind.** Achtloses Handeln kann binnen Sekundenbruchteilen zu schweren Verletzungen führen.
4. **Verwendung und Behandlung des Elektrowerkzeugs**
- a) **Überlasten Sie das Elektrowerkzeug nicht. Verwenden Sie für Ihre Arbeit das dafür bestimmte Elektrowerkzeug.** Mit dem passenden Elektrowerkzeug arbeiten Sie besser und sicherer im angegebenen Leistungsbereich.
 - b) **Benutzen Sie kein Elektrowerkzeug, dessen Schalter defekt ist.** Ein Elektrowerkzeug, das sich nicht mehr ein- oder ausschalten lässt, ist gefährlich und muss repariert werden.
 - c) **Ziehen Sie den Stecker aus der Steckdose und/oder entfernen Sie einen abnehmbaren Akku, bevor Sie Geräteeinstellungen vornehmen, Einsatzwerkzeuge wechseln oder das Elektrowerkzeug weglegen.** Diese Vorsichtsmaßnahme verhindert den unbeabsichtigten Start des Elektrowerkzeugs.

- d) **Bewahren Sie unbenutzte Elektrowerkzeuge außerhalb der Reichweite von Kindern auf. Lassen Sie keine Personen das Elektrowerkzeug benutzen, die mit diesem nicht vertraut sind oder diese Anweisungen nicht gelesen haben.** Elektrowerkzeuge sind gefährlich, wenn sie von unerfahrenen Personen benutzt werden.
- e) **Pflegen Sie das Elektrowerkzeug und Einsatzwerkzeug mit Sorgfalt. Kontrollieren Sie, ob bewegliche Teile einwandfrei funktionieren und nicht klemmen, ob Teile gebrochen oder so beschädigt sind, dass die Funktion des Elektrowerkzeugs beeinträchtigt ist. Lassen Sie beschädigte Teile vor dem Einsatz des Elektrowerkzeugs reparieren.** Viele Unfälle haben ihre Ursache in schlecht gewarteten Elektrowerkzeugen.
- f) **Halten Sie Schneidwerkzeuge scharf und sauber.** Sorgfältig gepflegte Schneidwerkzeuge mit scharfen Schneidkanten verklemmen sich weniger und sind leichter zu führen.
- g) **Verwenden Sie Elektrowerkzeug, Zubehör, Einsatzwerkzeuge usw. entsprechend diesen Anweisungen. Berücksichtigen Sie dabei die Arbeitsbedingungen und die ausführende Tätigkeit.** Der Gebrauch von Elektrowerkzeugen für andere als die vorgesehenen Anwendungen kann zu gefährlichen Situationen führen.
- h) **Halten Sie Griffe und Griffflächen trocken, sauber und frei von Öl und Fett.** Rutschige Griffe und Griffflächen erlauben keine sichere Bedienung und Kontrolle des Elektrowerkzeugs in unvorhergesehenen Situationen.
5. **Verwendung und Behandlung des Akkuwerkzeugs**
- a) **Laden Sie die Akkus nur mit Ladegeräten auf, die vom Hersteller empfohlen werden.** Durch ein Ladegerät, das für eine bestimmte Art von Akkus geeignet ist, besteht Brandgefahr, wenn es mit anderen Akkus verwendet wird.
- b) **Verwenden Sie nur die dafür vorgesehenen Akkus in den Elektrowerkzeugen.** Der Gebrauch von anderen Akkus kann zu Verletzungen und Brandgefahr führen.
- c) **Halten Sie den nicht benutzten Akku fern von Büroklammern, Münzen, Schlüsseln, Nägeln, Schrauben oder anderen kleinen Metallgegenständen, die eine Überbrückung der Kontakte verursachen könnten.** Ein Kurzschluss zwischen den Akkukontakten kann Verbrennungen oder Feuer zur Folge haben.
- d) **Bei falscher Anwendung kann Flüssigkeit aus dem Akku austreten. Vermeiden Sie den Kontakt damit. Bei zufälligem Kontakt mit Wasser abspülen. Wenn die Flüssigkeit in die Augen kommt, nehmen Sie zusätzlich ärztliche Hilfe in Anspruch.** Austretende Akkuflüssigkeit kann zu Hautreizungen oder Verbrennungen führen.
- e) **Benutzen Sie keinen beschädigten oder veränderten Akku.** Beschädigte oder veränderte Akkus können sich unvorhersehbar verhalten und zu Feuer, Explosion oder Verletzungsgefahr führen.

- f) **Setzen Sie einen Akku keinem Feuer oder zu hohen Temperaturen aus.** Feuer oder Temperaturen über 130 °C können eine Explosion hervorrufen.
- g) **Befolgen Sie alle Anweisungen zum Laden und laden Sie den Akku oder das Akkuwerkzeug niemals außerhalb des in der Betriebsanleitung angegebenen Temperaturbereichs.** Falsches Laden oder Laden außerhalb des zugelassenen Temperaturbereichs kann den Akku zerstören und die Brandgefahr erhöhen.
6. **Service**
- a) **Lassen Sie Ihr Elektrowerkzeug nur von qualifiziertem Fachpersonal und nur mit Original-Ersatzteilen reparieren.** Damit wird sichergestellt, dass die Sicherheit des Elektrowerkzeugs erhalten bleibt.
- b) **Warten Sie niemals beschädigte Akkus.** Sämtliche Wartung von Akkus sollte nur durch den Hersteller oder bevollmächtigte Kundendienststellen erfolgen.

Sicherheitshinweise für Hämmer

Sicherheitshinweise für alle Arbeiten

- **Tragen Sie Gehörschutz** Die Einwirkung von Lärm kann Gehörverlust bewirken.
- **Benutzen Sie Zusatzgriffe, wenn diese mit dem Elektrowerkzeug mitgeliefert werden.** Der Verlust der Kontrolle kann zu Verletzungen führen.
- **Halten Sie das Elektrowerkzeug an den isolierten Griffflächen, wenn Sie Arbeiten ausführen, bei denen das Bohr-**

werkzeug verborgene Stromleitungen treffen kann. Der Kontakt mit einer spannungsführenden Leitung kann auch metallene Geräteteile unter Spannung setzen und zu einem elektrischen Schlag führen.

Sicherheitshinweise bei Verwendung langer Bohrer mit Bohrhämmern

- **Beginnen Sie den Bohrvorgang immer mit niedriger Drehzahl und während das Bohrwerkzeug Kontakt mit dem Werkstück hat.** Bei höheren Drehzahlen kann sich der Bohrer leicht verbiegen, wenn er sich ohne Kontakt mit dem Werkstück frei drehen kann, und zu Verletzungen führen.
- **Üben Sie keinen übermäßigen Druck und nur in Längsrichtung zum Bohrwerkzeug aus.** Bohrer können sich verbiegen und dadurch brechen oder zu einem Verlust der Kontrolle und zu Verletzungen führen.

Zusätzliche Sicherheitshinweise

- **Sichern Sie das Werkstück.** Ein mit Spannvorrichtungen oder Schraubstock festgehaltenes Werkstück ist sicherer gehalten als mit Ihrer Hand.
- **Schalten Sie das Elektrowerkzeug sofort aus, wenn das Einsatzwerkzeug blockiert. Seien Sie auf hohe Reaktionsmomente gefasst, die einen Rückschlag verursachen.** Das Einsatzwerkzeug blockiert, wenn das Elektrowerkzeug überlastet wird.
- **Warten Sie, bis das Elektrowerkzeug zum Stillstand gekommen ist, bevor Sie es ablegen.** Das Einsatzwerkzeug kann sich verhaken und zum Verlust der Kontrolle über das Elektrowerkzeug führen.

- **Verwenden Sie geeignete Suchgeräte, um verborgene Versorgungsleitungen aufzuspüren, oder ziehen Sie die örtliche Versorgungsgesellschaft hinzu.** Kontakt mit Elektroleitungen kann zu Feuer und elektrischem Schlag führen. Beschädigung einer Gasleitung kann zur Explosion führen. Eindringen in eine Wasserleitung verursacht Sachbeschädigung.
- **Verwenden Sie ausschließlich Zubehör, welches von PARKSIDE empfohlen wurde.** Ungeeignetes Zubehör kann zu elektrischem Schlag oder Feuer führen.

Restrisiken

Auch wenn Sie dieses Elektrowerkzeug vorschriftsmäßig bedienen, bleiben immer Restrisiken bestehen. Folgende Gefahren können im Zusammenhang mit der Bauweise und Ausführung dieses Elektrowerkzeugs auftreten:

- Gehörschäden, falls kein geeigneter Gehörschutz getragen wird.
- Gesundheitsschäden, die aus Hand-Arm-Schwingungen resultieren, falls das Gerät über einen längeren Zeitraum verwendet wird oder nicht ordnungsgemäß geführt und gewartet wird.

▲ WARNUNG! Gefahr durch elektromagnetisches Feld, das während das Gerät im Betrieb ist, erzeugt wird. Das Feld kann unter bestimmten Umständen aktive oder passive medizinische Implantate beeinträchtigen. Um die Gefahr von ernsthaften oder tödlichen Verletzungen zu verringern, empfehlen wir Personen mit medizinischen Implantaten ihren Arzt und den Hersteller des medizinischen Implantats zu konsultieren, bevor das Gerät bedient wird.

Vorbereitung

▲ WARNUNG! Verletzungsgefahr durch ungewollt anlaufendes Gerät. Setzen Sie den Akku erst dann in das Gerät ein, wenn das Gerät vollständig für den Einsatz vorbereitet ist.

Bedienteile

Lernen Sie vor dem ersten Betrieb des Geräts die Bedienteile kennen.

• Drehzahl-Taste (17)

- Drehzahl-Stufe umschalten
 - 1 \triangleq kleinste Drehzahl-Stufe
 - 2 \triangleq höchste Drehzahl-Stufe

• Anzeige (Stufe) (16)

Anzeige der eingestellten Drehzahl-Stufe

1 \triangleq Leerlaufdrehzahl: 0-660 min^{-1} / Schlagzahl: 0-3265 min^{-1}

2 \triangleq Leerlaufdrehzahl: 0-950 min^{-1} / Schlagzahl: 0-4700 min^{-1}

1 2 \triangleq Drehzahl/Schlagzahl ist in der PARKSIDE App eingestellt (Expert-Modus).

• Drehrichtungsschalter (8) (Abb. A)

▲ VORSICHT! Verletzungsgefahr! Bringen Sie vor allen Arbeiten am Gerät (z.B. Wartung, Werkzeugwechsel etc.) sowie bei dessen Transport und Aufbewahrung den Drehrichtungsschalter (8) in Mittelstellung. Dies verhindert ein unbeabsichtigtes Betätigen des Ein-/ Ausschalters (7).

HINWEIS! Betätigen Sie den Drehrichtungsschalter nur, wenn das Gerät stillsteht!

Richtung des Schalter von hinten gesehen.

- **Links** Rechtslauf 
- **Mitte**  Einschaltsperr
- **Rechts** Linkslauf 

- **Ein-/Ausschalter (7)**
 - Nach dem Einsetzen des Akkus: Mit PARKSIDE App verbinden
 - Einschalten: Drücken
 - Ausschalten: Loslassen
- **Anzeige „Verbunden“ (10)**
 Status der Verbindung mit der PARKSIDE App
Blinken Verbindungsversuch
Dauerleuchten Verbindung hergestellt
- **Funktionswahlschalter (6)**
 Drehen Sie den Funktionswahlschalter (6) so, dass das gewünschte Symbol an der Pfeil-Markierung einrastet.
HINWEIS! Beschädigungsgefahr!
 Betätigen Sie den Funktionswahlschalter nur, wenn das Gerät still steht.

Funktion	Symbol
Bohren (Schlagwerk AUS)	
Hammerbohren (Schlagwerk EIN)	
Meißelpositionverstellung	
Meißeln	

Einsatzwerkzeug montieren und demontieren

Hinweise

- Werkzeugaufnahme (1): SDS-Plus
- Das Einsatzwerkzeug hat systembedingt etwas radiales Spiel. Dies hat keine Auswirkungen auf die Genauigkeit der Bohrung.
- Reinigen Sie vor der Arbeit das Einsatzwerkzeug mit SDS-Aufnahme und fetten Sie das Einsteckende, mit dem im

Lieferumfang enthaltenen Schmierfett (21), etwas (0,5 - 1 g) ein.

- Achten Sie beim Einsetzen des Werkzeuges darauf, dass die Staubschutzkappe (2) nicht beschädigt wird. Die Staubschutzkappe (2) verhindert weitgehend das Eindringen von Bohrstaub in die Werkzeugaufnahme während des Betriebes.
HINWEIS! Eine beschädigte Staubschutzkappe (2) ist sofort zu ersetzen. Es wird empfohlen, dies von einem Kundendienst vornehmen zu lassen.
- Richtungsangaben von hinten gesehen.

Einsatzwerkzeug montieren (Abb. B)

1. Werkzeugaufnahme SDS-Plus (1) entriegeln: Ziehen Sie die Verriegelungshülse (3) nach hinten.
2. Setzen Sie das Einsatzwerkzeug drehend in die Werkzeugaufnahme SDS-Plus (1) ein.
3. Einsatzwerkzeug festklemmen: Lassen Sie die Verriegelungshülse (3) los.
4. Überprüfen Sie durch Ziehen am Einsatzwerkzeug den festen Sitz.

Einsatzwerkzeug demontieren (Abb. B)

1. Werkzeugaufnahme SDS-Plus (1) entriegeln: Ziehen Sie die Verriegelungshülse (3) nach hinten.
2. **▲ VORSICHT!** Verbrennungsgefahr! Einsatzwerkzeuge – insbesondere Bohrer – können sehr heiß werden. Tragen Sie gegebenenfalls Schutzhandschuhe. Entfernen Sie das Einsatzwerkzeug.



Zusatzhandgriff einstellen

Hinweise

- Der Zusatzhandgriff (20) ist am Gerät um 360° drehbar und kann in jede gewünschte/benötigte Position gebracht werden.

- Richtungsangaben von hinten gesehen.



Zusatzhandgriff montieren (Abb. C)

1. Drehen Sie den Griff (28) des Zusatzhandgriffs (20)  . Dadurch erweitern Sie die Schlaufe (19).
2. Schieben Sie die Schlaufe (19) des Zusatzgriffs (20) hinter die Verriegelungshülse (3). Positionieren Sie die Schlaufe (19) in der Aufnahme für den Zusatzhandgriff (4).
3. Drehen Sie den Griff (28) des Zusatzhandgriffs (20)  fest.

Zusatzhandgriff demontieren (Abb. C)

1. Drehen Sie den Griff (28) des Zusatzhandgriffs (20)  . Dadurch erweitern Sie die Schlaufe (19).
2. Nehmen Sie den Zusatzhandgriff (20) vom Gerät ab, indem Sie die Schlaufe (19) des Zusatzhandgriffs (20) über die Verriegelungshülse (3) ziehen.

Tiefenanschlag einstellen (Abb. C)

1. Lösen  Sie die Arretierschraube (27) für den Tiefenanschlag (22).
2. Schieben Sie den Tiefenschlag (22) in die kleine Öffnung am Zusatzhandgriff (20). Die Zahnung am Tiefenanschlag (22) sollte nach unten zeigen.
3. Positionieren Sie den Tiefenschlag (22) so, dass der Abstand zwischen der Spitze des Bohrers und der Spitze des Tiefenanschlags der gewünschten Bohrtiefe entspricht.
4. Befestigen Sie den Tiefenanschlag (22), indem Sie die Arretierschraube (27)  festziehen.
5. Lösen  Sie die Arretierschraube (27) erneut, um den Tiefenanschlag (22) zu bewegen.

Ladezustand des Akkus prüfen

LEDs	Bedeutung
rot, orange, grün	Akku geladen
rot, orange	Akku teilweise geladen
rot	Akku muss geladen werden

1. Drücken Sie die Taste (14) neben der Ladezustandsanzeige (13) am Akku (15).
Die LEDs der Ladezustandsanzeige zeigen den Ladezustand des Akkus.
2. Laden Sie den Akku (15) auf, wenn nur noch die rote LED der Ladezustandsanzeige (13) leuchtet.

Akku aufladen

Siehe auch Betriebsanleitung des Ladegeräts.

Hinweise

- Lassen Sie einen erwärmten Akku vor dem Laden abkühlen.
- Setzen Sie den Akku nicht über längere Zeit starker Sonneneinstrahlung aus und legen Sie ihn nicht auf Heizkörpern ab (max. 50 °C).

Akku aufladen





1. Nehmen Sie den Akku (15) aus dem Gerät.
2. Schieben Sie den Akku (15) in den Ladeschacht des Akku-Ladegeräts (25).
3. Schließen Sie das Akku-Ladegerät (25) an eine Steckdose an.
4. Nach erfolgtem Ladevorgang trennen Sie das Akku-Ladegerät (25) vom Netz.
5. Ziehen Sie den Akku (15) aus dem Akku-Ladegerät (25).

Betrieb



Betriebsart wählen

Hinweise

- Verwenden Sie das Gerät nur mit montiertem Zusatzhandgriff (20). Halten Sie das Gerät während der Arbeit mit beiden Händen am Handgriff (9) und Zusatzhandgriff (20) fest.
- **Befestigen und sichern Sie das Werkstück mittels Zwingen oder auf andere Art und Weise an einer stabilen Unterlage.** Wenn Sie das Werkstück nur mit der Hand oder gegen Ihren Körper halten, bleibt es labil, was zum Verlust der Kontrolle führen kann.
- Betätigen Sie den Funktionswahlschalter nur, wenn das Gerät still steht.
- Verwenden Sie zum Hammerbohren, Bohren und Meißeln immer den Rechtslauf .

Funktion	Symbol
Bohren (Schlagwerk AUS)	
Hammerbohrer (Schlagwerk EIN)	
Meißelpositionverstellung	
Meißeln	

Meißelposition verstellen

1. Stellen Sie den Funktionswahlschalter (6) auf das Symbol .
2. Drehen Sie das Einsatzwerkzeug in der Werkzeugaufnahme SDS-Plus (1) in die erforderliche Position.
3. Wählen Sie für den Meißelvorgang mit dem Funktionswahlschalter (6) das Symbol  aus.

Drehzahl vorwählen

Mit der Drehzahl-Taste (17) können Sie zwischen zwei Drehzahl-Stufen wählen. Die Beziehung zwischen der Nummer **1** **2** auf der Anzeige (Stufe) (16) und der Drehzahl/Schlagzahl pro Minute wird aus folgender Tabelle ersichtlich.

Stufe	Leerlauf-drehzahl	Schlagzahl
1	0-660 min ⁻¹	0-3265 min ⁻¹
2	0-950 min ⁻¹	0-4700 min ⁻¹

Akku einsetzen und entnehmen

▲ WARNUNG! Verletzungsgefahr durch ungewollt anlaufendes Gerät. Setzen Sie den Akku erst dann in das Gerät ein, wenn das Gerät vollständig für den Einsatz vorbereitet ist.
HINWEIS! Beschädigungsgefahr! Falscher Akku kann Gerät und Akku beschädigen.

Akku einsetzen

1. Schieben Sie den Akku (15) entlang der Führungsschiene in den Akku-Halter (11).
Der Akku verriegelt hörbar.

Akku entnehmen

1. Drücken und halten Sie die Akku-Entriegelung (12) am Akku (15).
2. Ziehen Sie den Akku aus dem Akku-Halter (11).

Ein- und Ausschalten

▲ WARNUNG! Verletzungsgefahr durch ungewollten Dauerbetrieb des Gerätes. Prüfen Sie vor dem Einsetzen der Akkus in das Gerät, dass der Ein/-Ausschalter (7) ordnungsgemäß funktioniert und beim Loslassen in die Aus-Stellung zurückkehrt.

Einschalten

1. Setzen Sie den Akku (15) in das Gerät ein.
2. Wählen Sie mit dem Drehrichtungsschalter (8) die Drehrichtung.
3. Drücken und halten Sie den Ein-/Ausschalter (7).
Das LED-Arbeitslicht (18) leuchtet.

Ausschalten

1. Lassen Sie den Ein-/Ausschalter (7) los.
2. Warten Sie, bis das Elektrowerkzeug zum Stillstand gekommen ist, bevor Sie es ablegen.
3. In Arbeitspausen: Stellen Sie den Drehrichtungsschalter (8) in die Mitte. Diese Vorsichtsmaßnahme verhindert den unbeabsichtigten Start des Elektrowerkzeugs.
4. Entnehmen Sie den Akku (15) aus dem Gerät, wenn Sie das Gerät unbeaufsichtigt lassen oder mit der Arbeit fertig sind.

PARKSIDE App

Mit der PARKSIDE App können Sie das Gerät überwachen und bestimmte Funktionen steuern. Die Funktionen können sich mit Updates von App und Firmware ändern. Weitere Informationen zur PARKSIDE App finden Sie in der Anleitung des Smart-Akkus.



Voraussetzungen

Um das Gerät in der PARKSIDE App zu finden, müssen folgende Voraussetzungen erfüllt sein:







- Auf Ihrem Smartphone ist die PARKSIDE App installiert und Bluetooth® aktiviert.
- Im Gerät ist folgender Akku eingesetzt: PARKSIDE Performance Smart Akku PAPS 204 A1 oder PAPS 208 A1.

Dieser Akku wurde bereits mit der PARKSIDE App verbunden.
Das Gerät kommuniziert mit der App über den Akku.

Gerät mit der PARKSIDE App verbinden

1. Setzen Sie den Smart-Akku (15) ein.
2. Drücken Sie den Ein-/Ausschalter (7). Die Anzeige „Verbunden“ (10) blinkt dreimal. Wenn das Gerät verbunden ist leuchtet die Anzeige „Verbunden“ kontinuierlich.
3. Öffnen Sie die PARKSIDE App.
4.   **Deine Geräte**.
Das Gerät wird in der Liste angezeigt. Sollte das Gerät nicht in der Liste angezeigt werden, fügen Sie das Gerät manuell hinzu.

Gerät überwachen und steuern

1.   **Deine Geräte**.
2.  Wählen Sie das Gerät in der Liste aus.
Die Übersichtsseite des Geräts wird angezeigt.
3.  Wählen Sie die gewünschte Einstellung auf der Übersichtsseite aus.
  Wählen Sie bei Unsicherheit die Hilfe aus.
Ein Dialogfenster mit einer Beschreibung für die jeweilige Einstellung wird angezeigt.

Transport

Hinweise zum Transport des Geräts:

- Schalten Sie das Gerät aus und entfernen Sie den Akku (15). Vergewissern Sie sich, dass alle sich bewegenden Teile zum vollständigen Stillstand gekommen sind.
- Entfernen Sie das Einsatzwerkzeug.

- Tragen Sie das Gerät immer am Handgriff (9).

Reinigung, Wartung und Lagerung

▲ WARNUNG! Verletzungsgefahr durch ungewollt anlaufendes Gerät. Schützen Sie sich bei Wartungs- und Reinigungsarbeiten. Schalten Sie das Gerät aus und entfernen Sie den Akku (15). Lassen Sie Instandsetzungsarbeiten und Wartungsarbeiten, die nicht in dieser Anleitung beschrieben sind, von unserem Service-Center durchführen. Verwenden Sie nur Original-Ersatzteile.

Reinigung

▲ WARNUNG! Elektrischer Schlag! Spritzen Sie das Gerät niemals mit Wasser ab.

HINWEIS! Beschädigungsgefahr. Chemische Substanzen können die Kunststoffteile des Gerätes angreifen. Verwenden Sie keine Reinigungs- bzw. Lösungsmittel.

- Halten Sie Lüftungsschlitze, Motorgehäuse und Griffe des Gerätes sauber. Verwenden Sie dazu ein feuchtes Tuch oder eine Bürste.
- Reinigen Sie die Werkzeugaufnahme SDS-Plus (1). Ziehen Sie dazu die Verriegelungshülse (3) nach hinten und nehmen Sie die Staubschutzkappe (2) nach vorne ab.

Wartung

- Kontrollieren Sie das Gerät vor jedem Gebrauch auf offensichtliche Mängel wie lose, abgenutzte oder beschädigte Teile.
- Fetten Sie das Einsteckende des SDS-Einsatzwerkzeuges regelmäßig mit dem im Lieferumfang enthaltenen Schmierfett (21) etwas (0,5 - 1 g) ein. Das Fet-

ten des SDS-Einsatzwerkzeuges sollte wiederholt werden, wenn auf dem Schaft kaum noch Fett haftet.

HINWEIS! Die Schmierung der Werkzeugaufnahme gewährleistet einen reibungslosen Betrieb und eine längere Lebensdauer.

Lagerung

Lagern Sie Gerät und Zubehör stets:

- sauber
 - trocken
 - staubgeschützt
 - Im mitgelieferten Aufbewahrungskoffer (26)
 - außerhalb der Reichweite von Kindern
- Die Lagertemperatur für den Akku und das Gerät beträgt zwischen 0 °C und 45 °C. Vermeiden Sie während der Lagerung extreme Kälte oder Hitze, damit der Akku nicht an Leistung verliert.

Nehmen Sie den Akku vor einer längeren Lagerung (z. B. Überwinterung) aus dem Gerät (separate Bedienungsanleitung für Akku und Ladegerät beachten).

Entsorgung/ Umweltschutz

Nehmen Sie den Akku aus dem Gerät und führen Sie Gerät, Akku, Zubehör und Verpackung einer umweltgerechten Wiederverwertung zu.



Elektrogeräte gehören nicht in den Hausmüll.

Das Symbol der durchgestrichenen Mülltonne bedeutet, dass dieses Elektro- bzw. Elektronikgerät am Ende seiner Lebensdauer nicht im Hausmüll entsorgt werden darf, sondern vom Endnutzer einer

getrennten Sammlung zugeführt werden muss.

Richtlinie 2012/19/EU über Elektro- und Elektronik-Altgeräte:

Verbraucher sind gesetzlich dazu verpflichtet, Elektro- und Elektronikgeräte am Ende ihrer Lebensdauer einer umweltgerechten Wiederverwertung zuzuführen. Auf diese Weise wird eine umwelt- und ressourcenschonende Verwertung sichergestellt.

Je nach Umsetzung in nationales Recht können Sie folgende Möglichkeiten haben:

- an einer Verkaufsstelle zurückgeben,
- an einer offiziellen Sammelstelle abgeben,
- an den Hersteller/Inverkehrbringer zurücksenden.

Nicht betroffen sind den Altgeräten beigefügte Zubehörteile und Hilfsmittel ohne Elektrobestandteile.

Zusätzliche Entsorgungshinweise für Deutschland

Das Gerät ist bei eingerichteten Sammelstellen, Wertstoffhöfen oder Entsorgungsbetrieben abzugeben. Zudem sind Vertreter von Elektro- und Elektronikgeräten sowie Vertreter von Lebensmitteln zur Rücknahme verpflichtet. LIDL bietet Ihnen Rückgabemöglichkeiten direkt in den Filialen und Märkten an. Rückgabe und Entsorgung sind für Sie kostenfrei.

Beim Kauf eines Neugerätes haben Sie das Recht, ein entsprechendes Altgerät unentgeltlich zurückzugeben.

Zusätzlich haben Sie die Möglichkeit, unabhängig vom Kauf eines Neugerätes, unentgeltlich (bis zu drei) Altgeräte abzugeben, die in keiner Abmessung größer als 25 cm sind.

Bitte entnehmen Sie vor der Rückgabe Batterien oder Akkumulatoren, die nicht vom

Altgerät umschlossen sind, sowie Lampen, die zerstörungsfrei entnommen werden können und führen diese einer separaten Sammlung zu.

Entsorgungshinweise für Akkus



Der Akku darf am Ende der Nutzungszeit nicht über den Hausmüll entsorgt werden. Werfen Sie den Akku nicht ins Feuer (Explosionsgefahr) oder ins Wasser. Beschädigte Akkus können der Umwelt und ihrer Gesundheit schaden, wenn giftige Dämpfe oder Flüssigkeiten austreten.

Entsorgen Sie Akkus nach den lokalen Vorschriften. Defekte oder verbrauchte Akkus müssen gemäß Richtlinie 2006/66/EG recycelt werden. Geben Sie Akkus an einer Altbatteriesammelstelle ab, wo sie einer umweltgerechten Wiederverwertung zugeführt werden. Fragen Sie hierzu Ihren lokalen Müllentsorger oder unser Service-Center. Entsorgen Sie Akkus im entladenen Zustand. Wir empfehlen die Pole mit einem Klebestreifen zum Schutz vor einem Kurzschluss abzudecken. Öffnen Sie den Akku nicht.

Service

Garantie

Sehr geehrte Kundin, sehr geehrter Kunde, Sie erhalten auf dieses Produkt 5 Jahre Garantie ab Kaufdatum.

Im Falle von Mängeln dieses Produkts stehen Ihnen gegen den Verkäufer des Produkts gesetzliche Rechte zu. Diese gesetzlichen Rechte werden durch unsere im Folgenden dargestellte Garantie nicht eingeschränkt.

Garantiebedingungen

Die Garantiefrist beginnt mit dem Kaufdatum. Bitte bewahren Sie den Original-Kas-

senbon gut auf. Diese Unterlage wird als Nachweis für den Kauf benötigt.

Tritt innerhalb von fünf Jahren ab dem Kaufdatum dieses Produkts ein Material- oder Fabrikationsfehler auf, wird das Produkt von uns – nach unserer Wahl – für Sie kostenlos repariert oder ersetzt. Diese Garantieleistung setzt voraus, dass innerhalb der Fünf-Jahres-Frist das defekte Produkt und der Kaufbeleg (Kassenbon) vorgelegt und schriftlich kurz beschrieben wird, worin der Mangel besteht und wann er aufgetreten ist.

Wenn der Defekt von unserer Garantie gedeckt ist, erhalten Sie das reparierte oder ein neues Produkt zurück. Mit Reparatur oder Austausch des Produkts beginnt kein neuer Garantiezeitraum.

Garantiezeit und gesetzliche Mängelansprüche

Die Garantiezeit wird durch die Gewährleistung nicht verlängert. Dies gilt auch für ersetzte und reparierte Teile. Eventuell schon beim Kauf vorhandene Schäden und Mängel müssen sofort nach dem Auspacken gemeldet werden. Nach Ablauf der Garantiezeit anfallende Reparaturen sind kostenpflichtig.

Garantieumfang

Das Produkt wurde nach strengen Qualitätsrichtlinien sorgfältig produziert und vor Anlieferung gewissenhaft geprüft.

Die Garantieleistung gilt für Material- oder Fabrikationsfehler. Diese Garantie erstreckt sich nicht auf Produktteile, die normaler Abnutzung ausgesetzt sind und daher als Verschleißteile angesehen werden können (z. B. Bohrer) oder für Beschädigungen an zerbrechlichen Teilen.

Diese Garantie verfällt, wenn das Produkt beschädigt, nicht sachgemäß benutzt oder nicht gewartet wurde. Für eine sachgemäße Benutzung des Produkts sind alle in der Betriebsanleitung aufgeführten Anweisungen

genau einzuhalten. Verwendungszwecke und Handlungen, von denen in der Betriebsanleitung abgeraten oder von denen gewarnt wird, sind unbedingt zu vermeiden.

Das Produkt ist lediglich für den privaten und nicht für den gewerblichen Gebrauch bestimmt. Bei missbräuchlicher und unsachgemäßer Behandlung, Gewaltanwendung und bei Eingriffen, die nicht von unserer autorisierten Service-Niederlassung vorgenommen wurden, erlischt die Garantie.

Abwicklung im Garantiefall

Um eine schnelle Bearbeitung Ihres Anliegens zu gewährleisten, folgen Sie bitte den folgenden Hinweisen:

- Bitte halten Sie für alle Anfragen den Kassenbon und die Artikelnummer (IAN 426026_2301) als Nachweis für den Kauf bereit.
- Die Artikelnummer entnehmen Sie bitte dem Typenschild.
- Sollten Funktionsfehler oder sonstige Mängel auftreten, kontaktieren Sie zunächst das nachfolgend benannte Service-Center **telefonisch** oder per **E-Mail**. Sie erhalten dann weitere Informationen über die Abwicklung Ihrer Reklamation.
- Ein als defekt erfasstes Produkt können Sie, nach Rücksprache mit unserem Service-Center unter Beifügung des Kaufbelegs (Kassenbons) und der Angabe, worin der Mangel besteht und wann er aufgetreten ist, für Sie portofrei an die Ihnen mitgeteilte Service-Anschrift übersenden. Um Annahmeprobleme und Zusatzkosten zu vermeiden, benutzen Sie unbedingt nur die Adresse, die Ihnen mitgeteilt wird. Stellen Sie sicher, dass der Versand nicht unfrei, per Sperrgut, Express oder sonstiger Sonderfracht erfolgt. Senden Sie das Pro-

dukt bitte inkl. aller beim Kauf mitgelieferten Zubehörteile ein und sorgen Sie für eine ausreichend sichere Transportverpackung.

Reparatur-Service

Für Reparaturen, **die nicht der Garantie unterliegen**, wenden Sie sich an das Service-Center. Dort erhalten Sie gerne einen Kostenvoranschlag.

- Wir können nur Geräte bearbeiten, die ausreichend verpackt und frankiert eingeschickt wurden.

Hinweis: Bitte senden Sie Ihr Gerät gereinigt und mit Hinweis auf den Defekt an die vom Service-Center genannte Adresse.

- Nicht angenommen werden unfrei eingeschickte Geräte sowie Geräte, die per Sperrgut, Express oder mit sonstiger Sonderfracht versendet wurden.
- Wir entsorgen Ihre eingesendeten, defekten Geräte kostenlos.

Service-Center

DE Service Deutschland
Tel.: 0800 54 35 111
E-Mail: grizzly@lidl.de
IAN 426026_2301

AT Service Österreich
Tel.: 0800 447744
E-Mail: grizzly@lidl.at
IAN 426026_2301

CH Service Schweiz
Tel.: 0800 56 44 33
E-Mail: grizzly@lidl.ch
IAN 426026_2301

Importeur

Bitte beachten Sie, dass die folgende Anschrift keine Serviceanschrift ist. Kontaktieren Sie zunächst das oben genannte Service-Center.

Grizzly Tools GmbH & Co. KG
Stockstädter Str. 20
63762 Grobostheim
DEUTSCHLAND
www.grizzlytools.de

Ersatzteile und Zubehör

Ersatzteile und Zubehör erhalten Sie unter www.grizzlytools.shop.

Sollten bei Ihrem Bestellvorgang Probleme auftreten, kontaktieren Sie uns über unseren Online-Shop. Bei weiteren Fragen wenden Sie sich an das Service-Center, S. 21.

Pos.-Nr.	Bezeichnung	Best.-Nr.
20	Zusatzhandgriff	91110520
22	Tiefenanschlag	91110521

Fehlersuche

Die folgende Tabelle hilft Ihnen kleine Störungen zu beseitigen:

Problem	Mögliche Ursache	Fehlerbehebung
Gerät startet nicht	Akku (15) nicht eingesetzt	Akku einsetzen (siehe <i>Akku einsetzen</i> , S. 16)
	Ein-/Ausschalter (7) defekt	Wenden Sie sich an das Service-Center.
	Akku (15) entladen	Akku laden (siehe <i>Akku aufladen</i> , S. 15)
	Motor defekt	Wenden Sie sich an das Service-Center.
Schlechte Bohrleistung	Bohrer stumpf	Bohrer wechseln oder falls möglich schleifen
Gerät arbeitet mit Unterbrechungen	Interner Wackelkontakt	Wenden Sie sich an das Service-Center.
	Ein-/Ausschalter (7) defekt	

Original-EG-Konformitätserklärung

Produkt: **Akku-Kombihammer**

Modell: **PKHAP 20-Li C3**

Seriennummer: 000001 - 125000

Der oben beschriebene Gegenstand der Erklärung erfüllt die einschlägigen Harmonisierungsrechtsvorschriften der Union:

**2006/42/EG • 2014/30/EU • 2012/19/EU •
2011/65/EU & (EU) 2015/863**

**Produkt mit Akku Smart PAPS 204 A1/
Smart PAPS 208 A1: 2014/53/ EU**

Der oben beschriebene Gegenstand der Erklärung erfüllt die Vorschriften der Richtlinie 2011/65/EU des Europäischen Parlaments und des Rates vom 8. Juni 2011 zur Beschränkung der Verwendung bestimmter gefährlicher Stoffe in Elektro- und Elektronikgeräten.

Um die Konformität zu gewährleisten, wurden folgende harmonisierte Normen sowie nationale Normen und Bestimmungen angewendet:

EN 62841-1:2015

EN IEC 62841-2-6:2020/A11:2020 • EN IEC 63000:2018

EN IEC 55014-1:2021 • EN IEC 55014-2:2021

**Produkt mit Akku Smart PAPS 204 A1/Smart PAPS 208 A1:
EN 301 489-1 V2.2.3:2019 • Draft EN 301 489-17 V3.2.5:2022
EN 300 328 V2.2.2:2019 • EN 50663:2017**

Die alleinige Verantwortung für die Ausstellung dieser Konformitätserklärung trägt der Hersteller:

CE Grizzly Tools GmbH & Co. KG
Stockstädter Str. 20
63762 Großostheim
DEUTSCHLAND
02.09.2023



Christian Frank
Dokumentationsbevollmächtigter

Table of Contents

Introduction..... 24
 Proper use..... 24
 Scope of delivery/accessories..... 25
 Overview..... 25
 Description of functions..... 26
 Technical data..... 26

Safety information..... 27
 Meaning of the safety information..... 27
 Pictograms and symbols..... 28
 General Power Tool Safety Warnings..... 28
 Hammer Safety Warnings..... 31
 Residual risks..... 32

Preparation..... 32
 Control elements..... 32
 Attaching and removing the attachment tool..... 33
 Adjusting the auxiliary handle..... 33
 Setting the depth stop..... 34
 Checking the battery charge level..... 34
 Charging the battery..... 34

Operation..... 35
 Selecting the operating mode..... 35
 Adjusting the chisel position..... 35
 Pre-selecting the rotation speed..... 35
 Inserting and removing the battery..... 35
 Switching on and off..... 35

Parkside app..... 36

Transport..... 36

Cleaning, maintenance and storage..... 36
 Cleaning..... 37
 Maintenance and repair..... 37
 Storage..... 37

Disposal/environmental protection..... 37

Disposal instructions for rechargeable batteries..... 38

Service..... 38
 Guarantee..... 38
 Repair service..... 39
 Service Centre..... 39
 Importer..... 39

Spare parts and accessories..... 40

Troubleshooting..... 40

Translation of the original EC declaration of conformity..... 41

Exploded view..... 217

Introduction

Congratulations on purchasing your new cordless combination hammer (hereafter referred to as device or power tool). You have chosen a high-quality device. This device was quality-tested and subjected to a final inspection during production, therefore ensuring proper functioning of your device.



The instruction manual forms part of this device. It contains important information on safety, use and disposal. Read the instruction manual carefully. Familiarise yourself with the controls and how to use the device correctly. Use the device only as described and for the stated fields of application. Store the instruction manual carefully and ensure that all documents are handed over in the event that the device is passed on to another user.

Proper use

This device is only intended for the following uses:

- Drilling in rock, wood and metal
- Chiselling in concrete, stone and plaster

- Impact drilling in masonry
- Only operate in dry areas.
- Any other use that is not expressly permitted in this instruction manual may pose a serious hazard to the user and result in damage to the device. The operator or user of the machine is responsible for any accidents or personal injury and/or material damage to third parties or their property. The machine is intended to be used by do-it-yourselfers. It was not designed for heavy commercial use. The warranty is void in the case of commercial use. The manufacturer is not liable for damage caused by improper use or incorrect operation.

The device is part of the **X 20 V TEAM** series and can be operated with batteries of the **X 20 V TEAM** series. Batteries of the **X 20 V TEAM** series may only be charged using chargers of the **X 20 V TEAM** series.

Scope of delivery/ accessories

- Unpack the device and check that everything is present.
- Dispose of the packaging material properly.
- Cordless Hammer Drill
 - Depth stop
 - Auxiliary handle
 - 3x Performance drill (X cutting edge):
Ø 6, 8, 10 mm
 - Lubrication grease
 - Cloth
 - Storage case
 - Translation of the original instructions

The rechargeable battery and charger are not included in delivery.

Overview



The illustrations for the device can be found on the front fold-out page.

- 1 Tool holder SDS-Plus
 - 2 Dust cap
 - 3 Locking sleeve
 - 4 Holder for auxiliary handle
 - 5 Retaining knob of function selection switch
 - 6 Function selection switch
 - 7 On/Off switch
 - 8 Direction of rotation switch
 - 9 Handle
 - 10 "Connected" indicator
 - 11 Battery holder
 - 12 Battery release
 - 13 Charge level indicator
 - 14 Button Charge level indicator Battery
 - 15 Battery
 - 16 Display (level)
 - 17 Speed button
 - 18 LED work light
 - 19 Loop (Auxiliary handle)
 - 20 Auxiliary handle
 - 21 Lubrication grease
 - 22 Depth stop
 - 23 Drill
 - 24 Cloth
 - 25 Battery charger
 - 26 Storage case
- Fig. C**
- 27 Locking screw of depth stop
 - 28 Handle (Auxiliary handle)

Description of functions

The cordless combi hammer is equipped with an SDS-Plus tool holder, right/left rotation, and an integrated LED work light. Please refer to the descriptions below for information on how the operating elements work.

Technical data

Cordless Hammer Drill

..... **PKHAP 20-Li C3**

Rated voltage U 20 V ==

Weight with battery (Smart PAPS 208)
..... ≈ 3.9 kg

No-load rotation speed n_0

- Level 1 0-660 min⁻¹

- Level 2 0-950 min⁻¹

Impact rate

- Level 1 0-3265 min⁻¹

- Level 2 0-4700 min⁻¹

Impact energy 3 Joule

Drill diameter

- wood 27 mm

- Concrete 24 mm

- metal 13 mm

Sound pressure level (L_{pA})

..... 93.6 dB; $K_{pA}=3$ dB

Sound power level (L_{WA})

..... 104 dB; $K_{WA}=3$ dB

Vibration Impact drilling

- Main handle($a_{h,HD}$)

..... 11.580 m/s²; $K=1.5$ m/s²

- Auxiliary handle($a_{h,HD}$)

..... 10.220 m/s²; $K=1.5$ m/s²

Vibration Chiselling

- Main handle($a_{h,CHeq}$)

..... 16.792 m/s²; $K=1.5$ m/s²

- Auxiliary handle($a_{h,CHeq}$)

..... 16.510 m/s²; $K=1.5$ m/s²

Battery Li-Ion

Temperature ≤ 50 °C

- Charging 4 - 40 °C

- Operation -20 - 50 °C

- Storage 0 - 45 °C

PARKSIDE Performance Smart battery

Smart PAPS 204 A1/Smart PAPS 208 A1

- frequency band 2400-2483.5 MHz

- transmitted power ≤ 20 dBm

Levels of noise and vibration were determined according to the standards and regulations in the declaration of conformity.

The specified total vibration value and the stated noise emission value have been measured according to a standardised test method and can be used to compare one power tool with another. The specified total vibration value and the stated specified noise emission value can also be used for a provisional assessment of the load.

▲ WARNING! The vibration and noise emissions may deviate from the specified values during actual use of the power tool, depending on how the power tool is being used. Try to keep the exposure to vibrations as low as possible. An example of a measure to reduce vibration exposure is limiting the working hours. All parts of the operating cycle have to be considered while doing so (for example, times when the power tool is switched off and times when it is switched on but running without any load).

Charging time

The device is part of the **X 20 V TEAM** series and can be operated with batteries of the **X 20 V TEAM** series. Batteries of the **X 20 V TEAM** series may only be charged using chargers of the **X 20 V TEAM** series.

We recommend that you operate this appliance with the following batteries only: PAP 20 B1, PAP 20 B3, Smart PAPS 204 A1, Smart PAPS 208 A1

We recommend charging these batteries with the following chargers: PLG 20 A3, PLG 20 A4, PLG 20 C1, PLG 20 C2, PLG 20 C3, PLG 201 A1, PDSLГ 20 A1, PDSLГ 20 B1, Smart PLGS 2012 A1
 Rechargeable battery and charger technical data: See separate manual.

The charging time is influenced by factors such as the temperature of the environment and the battery, as well as the mains voltage applied, and may therefore deviate from the specified values.

Charging time (min.)	PAP 20 A1 PAP 20 A2 PAP 20 B1	PAP 20 A3 PAP 20 B3 Smart PAPS 204 A1	Smart PAPS 208 A1
PLG 20 A1 PLG 20 A4 PLG 20 C1	60	120	240
PLG 20 C2	45	80	165
PLG 20 A2 PLG 20 A3 PLG 20 C3 PDSLГ 20 A1 PDSLГ 20 B1	35	60	120
PLG 201 A1	135	250	500
Smart PLGS 2012 A1	35	45	50

Safety information

This section deals with the basic safety instructions for using the device.

▲ WARNING! Injury and property damage due to improper handling of battery. Observe the safety information and notes on charging and proper use as shown in the instruction manual for your battery and charger from the series **X 20 V TEAM**. A detailed description of the charging process and further information can be found in these separate operating instructions.

Meaning of the safety information

▲ DANGER! If you do not observe this safety instruction, an accident will occur.

The result of which is severe bodily injury or death.

▲ WARNING! If you do not observe this safety instruction, an accident may occur. The result of which is likely severe bodily injury or death.

▲ CAUTION! If you do not observe this safety instruction, an accident will occur. The result of which is likely minor or moderate bodily injury.

















NOTICE! If you do not observe this safety instruction, an accident will occur. The result of which is possible damage to property.

Pictograms and symbols

Symbols on the device



The device is part of the **X 20 V TEAM** series and can be operated with batteries of the **X 20 V TEAM** series. Batteries of the **X 20 V TEAM** series may only be charged using chargers of the **X 20 V TEAM** series.

-  Read the instruction manual
-  Smart LED display
-  Set levels/speed preselection
-  Drilling
-  Impact drilling
-  Chiselling
-  Chisel position adjustment
-  Hot surface
-  Waste electrical and electronic equipment (WEE) must not be disposed of with domestic waste.
- Symbol in case**
-  Recess, Translation of the original instructions
-  $\phi 6$
-  $\phi 8$
-  $\phi 10$
-  Recess, Chisel
-  Recess, Battery
-  Recess, Battery charger

 Recess, Cordless Hammer Drill

 Recycling code

Symbol on grease

-  Attention!
-  Not suitable for children under three years
-  Dispose of packaging in an environmentally friendly manner
-  Recycling symbol
-  Recycling code
-  Grease, tool
-  Not suitable for gearboxes

Symbols used in the instruction manual

 Attention!

General Power Tool Safety Warnings

⚠ WARNING! Read all safety warnings, instructions, illustrations and specifications provided with this power tool. Failure to follow all instructions listed below may result in electric shock, fire and/or serious injury. **Save all warnings and instructions for future reference.**

The term "power tool" in the warnings refers to your mains-operated (corded) power tool or battery-operated (cordless) power tool.

1. **WORK AREA SAFETY**

- a) **Keep work area clean and well lit.** Cluttered or dark areas invite accidents.
- b) **Do not operate power tools in explosive atmospheres, such as in the presence of flammable liquids, gases or dust.**
Power tools create sparks which may ignite the dust or fumes.
- c) **Keep children and bystanders away while operating a power tool.** Distractions can cause you to lose control.

2. **ELECTRICAL SAFETY**

- a) **Power tool plugs must match the outlet. Never modify the plug in any way. Do not use any adapter plugs with earthed (grounded) power tools.** Unmodified plugs and matching outlets will reduce risk of electric shock.
- b) **Avoid body contact with earthed or grounded surfaces, such as pipes, radiators, ranges and refrigerators.** There is an increased risk of electric shock if your body is earthed or grounded.
- c) **Do not expose power tools to rain or wet conditions.** Water entering a power tool will increase the risk of electric shock.
- d) **Do not abuse the cord. Never use the cord for carrying, pulling or unplugging the power tool. Keep cord away from heat, oil, sharp edges or moving parts.** Damaged or entangled cords increase the risk of electric shock.
- e) **When operating a power tool outdoors, use an extension cord suitable for outdoor use.**

Use of a cord suitable for outdoor use reduces the risk of electric shock.

- f) **If operating a power tool in a damp location is unavoidable, use a residual current device (RCD) protected supply.** Use of an RCD reduces the risk of electric shock.

3. **PERSONAL SAFETY**

- a) **Stay alert, watch what you are doing and use common sense when operating a power tool. Do not use a power tool while you are tired or under the influence of drugs, alcohol or medication.** A moment of inattention while operating power tools may result in serious personal injury.
- b) **Use personal protective equipment. Always wear eye protection.** Protective equipment such as a dust mask, non-skid safety shoes, hard hat or hearing protection used for appropriate conditions will reduce personal injuries.
- c) **Prevent unintentional starting. Ensure the switch is in the off-position before connecting to power source and/or battery pack, picking up or carrying the tool.** Carrying power tools with your finger on the switch or energising power tools that have the switch on invites accidents.
- d) **Remove any adjusting key or wrench before turning the power tool on.** A wrench or a key left attached to a rotating part of the power tool may result in personal injury.
- e) **Do not overreach. Keep proper footing and balance at all times.** This enables better control

of the power tool in unexpected situations.

- f) **Dress properly. Do not wear loose clothing or jewellery. Keep your hair and clothing away from moving parts.** Loose clothes, jewellery or long hair can be caught in moving parts.
- g) **If devices are provided for the connection of dust extraction and collection facilities, ensure these are connected and properly used.** Use of dust collection can reduce dust-related hazards.
- h) **Do not let familiarity gained from frequent use of tools allow you to become complacent and ignore tool safety principles.** A careless action can cause severe injury within a fraction of a second.

4. POWER TOOL USE AND CARE

- a) **Do not force the power tool. Use the correct power tool for your application.** The correct power tool will do the job better and safer at the rate for which it was designed.
- b) **Do not use the power tool if the switch does not turn it on and off.** Any power tool that cannot be controlled with the switch is dangerous and must be repaired.
- c) **Disconnect the plug from the power source and/or remove the battery pack, if detachable, from the power tool before making any adjustments, changing accessories, or storing power tools.** Such preventive safety measures reduce the risk of starting the power tool accidentally.
- d) **Store idle power tools out of the reach of children and do**

not allow persons unfamiliar with the power tool or these instructions to operate the power tool. Power tools are dangerous in the hands of untrained users.

- e) **Maintain power tools and accessories. Check for misalignment or binding of moving parts, breakage of parts and any other condition that may affect the power tool's operation. If damaged, have the power tool repaired before use.** Many accidents are caused by poorly maintained power tools.
 - f) **Keep cutting tools sharp and clean.** Properly maintained cutting tools with sharp cutting edges are less likely to bind and are easier to control.
 - g) **Use the power tool, accessories and tool bits etc. in accordance with these instructions, taking into account the working conditions and the work to be performed.** Use of the power tool for operations different from those intended could result in a hazardous situation.
 - h) **Keep handles and grasping surfaces dry, clean and free from oil and grease.** Slippery handles and grasping surfaces do not allow for safe handling and control of the tool in unexpected situations.
- #### 5. BATTERY TOOL USE AND CARE
- a) **Recharge only with the charger specified by the manufacturer.** A charger that is suitable for one type of battery pack may create a risk of fire when used with another battery pack.
 - b) **Use power tools only with specifically designated battery packs.** Use of any other battery

packs may create a risk of injury and fire.

- c) **When battery pack is not in use, keep it away from other metal objects, like paper clips, coins, keys, nails, screws or other small metal objects, that can make a connection from one terminal to another.** Shorting the battery terminals together may cause burns or a fire.
 - d) **Under abusive conditions, liquid may be ejected from the battery; avoid contact. If contact accidentally occurs, flush with water. If liquid contacts eyes, additionally seek medical help.** Liquid ejected from the battery may cause irritation or burns.
 - e) **Do not use a battery pack or tool that is damaged or modified.** Damaged or modified batteries may exhibit unpredictable behaviour resulting in fire, explosion or risk of injury.
 - f) **Do not expose a battery pack or tool to fire or excessive temperature.** Exposure to fire or temperature above 130 °C may cause explosion.
 - g) **Follow all charging instructions and do not charge the battery pack or tool outside the temperature range specified in the instructions.** Charging improperly or at temperatures outside the specified range may damage the battery and increase the risk of fire.
6. **SERVICE**
- a) **Have your power tool serviced by a qualified repair person using only identical replacement parts.** This will ensure that the safety of the power tool is maintained.

- b) **Never service damaged battery packs.** Service of battery packs should only be performed by the manufacturer or authorized service providers.

Hammer Safety Warnings

Safety instructions for all operations

- **Wear ear protectors.** Exposure to noise can cause hearing loss.
- **Use the auxiliary handle(s), if supplied with the tool.** Loss of control can cause personal injury.
- **Hold the power tool by the insulated gripping surfaces when performing work in which the drilling tool may come into contact with hidden wiring.** Contact with a live wire can also cause a charge in metal parts of the tool and result in an electric shock.

Safety information for using long drills with hammer drills

- **Always begin drilling at a low speed and when the drilling tool is in contact with the workpiece.** Higher speeds can cause the drill to bend slightly when rotating freely without contact with the workpiece and can also cause injury.
- **Do not apply excessive pressure to the drill. Only apply pressure lengthwise along the drill.** Drills can bend and break or cause a loss in control, thus resulting in injuries.

Additional safety instructions

- **Secure the workpiece.** A workpiece clamped with clamping devices or in a vice is held more secure than by hand.

- **Switch the power tool off immediately if the application tool becomes blocked. Be prepared for high torque reactions which cause kickback.** The application tool becomes blocked when it becomes jammed in the workpiece or when the power tool becomes overloaded.
- **Always wait until the power tool has come to a complete stop before placing it down.** The application tool can jam and cause you to lose control of the power tool.
- **Use suitable detectors to determine if there are hidden supply lines or contact the local utility company for assistance.** Contact with electric cables can cause fire and electric shock. Damaging gas lines can lead to explosion. Breaking water pipes causes property damage.
- **Only use accessories recommended by PARKSIDE.** Unsuitable accessories may cause electric shock or fire.

Residual risks

There will always be residual risks even if you operate this power tool according to the instructions. The following hazards may occur in connection with the type and design of this power tool:

- Hearing damage if suitable ear protection is not worn.
- Health injuries resulting from the effect of vibration on the hands and arms in the event that the device is used over a longer period of time or is not used and maintained properly.

▲ WARNING! Danger due to electromagnetic field generated while the machine is in operation. Under certain circumstances, this field may negatively affect active or passive medical implants.

In order to reduce the danger of serious or fatal injuries, we recommend that individuals who wear medical implants should consult their doctor and the manufacturer of the implant before operating the machine.

Preparation

▲ WARNING! Risk of injury due to unintentional start-up. Only insert the rechargeable battery into the device once the device is fully prepared for use.

Control elements

Familiarise yourself with the operating elements before using the device for the first time.

- **Speed button (17)**

- Switch speed level
 - 1 \triangleq lowest speed level
 - 2 \triangleq highest speed level

- **Display (level) (16)**

Display of the set speed level

- 1 \triangleq no-load rotation speed: 0-660 min⁻¹/impact rate: 0-3265 min⁻¹
- 2 \triangleq no-load rotation speed: 0-950 min⁻¹/impact rate: 0-4700 min⁻¹
- 1 2 \triangleq speed/impact rate is set in the PARKSIDE App (Expert Mode).





- **Direction of rotation switch (8) (Fig. A)**

▲ CAUTION! Risk of injury! Set the direction of rotation switch (8) to the centre position before carrying out any work on the tool (e.g. maintenance, tool change, etc.) and when transporting and storing it. This prevents unintentional operation of the on/off switch (7).

NOTICE! Only operate the direction of rotation switch when the tool has stopped!

Direction of the switch viewed from behind.

- **Left** Clockwise direction ↻
- **Centre**  Switch lock
- **Right** Anticlockwise direction ↻
- **On/Off switch (7)**
 - After inserting the battery: Connecting to the PARKSIDE app
 - Switching on: Press
 - Switching off: Release
- **“Connected” indicator (10)**
 Status of the connection with the PARKSIDE app
flashing connection attempt
continuous light connection established
- **Function selection switch (6)**
 Turn the function selector switch (6) so that the desired symbol clicks into place at the arrow mark.
NOTICE! Risk of damage! Only operate the function selector switch when the tool has stopped.

Function	Symbol
Drilling (Striking mechanism OFF)	
Hammer drilling (Percussion ON)	
Chisel position adjustment	
Chiselling	

Attaching and removing the attachment tool

Notes

- Tool holder (1): SDS-Plus
- The attachment tool exhibits some radial play for technical reasons. This has no effect on the accuracy of the hole.

- Before working, clean the attachment tool with SDS holder and grease the insertion end slightly with the grease (21) included in the scope of delivery (0.5 - 1 g).
- Ensure the dust cap (2) is not damaged when inserting tools. The dust cap (2) largely prevents drilling dust from entering the tool holder during operation. **NOTICE!** A damaged dust cap (2) must be replaced immediately. It is recommended to have this done by a service centre.
- Directional data viewed from behind.

Attaching the attachment tool (Fig. B)

1. Unlock the SDS-Plus tool holder (1): Pull the locking sleeve (3) backwards.
2. Insert the insert tool into the SDS-Plus tool holder (1) by turning it.
3. Clamp the attachment tool: Release the locking sleeve (3).
4. Check that the attachment tool is firmly secure by pulling on it.

Removing the attachment tool (Fig. B)



1. Unlock the SDS-Plus tool holder (1): Pull the locking sleeve (3) backwards.
2. **▲ CAUTION!** Risk of burn injury! Attachment tools – especially drills – can become very hot. Wear protective gloves whenever appropriate. Remove the attachment tool.

Adjusting the auxiliary handle

Notes

- The auxiliary handle (20) can be rotated 360° on the device and can be moved to any desired/necessary position.
- Directional data viewed from behind.



Attaching the auxiliary handle (Fig. C)

1. Turn the grip (28) of the auxiliary handle (20) . This extends the loop (19).
2. Slide the loop (19) on the auxiliary handle (20) behind the locking sleeve (3). Position the loop (19) in the holder for the auxiliary handle (4).
3. Tighten the grip (28) of the auxiliary handle (20) .

Removing the auxiliary handle (Fig. C)

1. Turn the grip (28) of the auxiliary handle (20) . This extends the loop (19).
2. Remove the auxiliary handle (20) from the device by pulling the loop (19) on the auxiliary handle (20) over the locking sleeve (3).

Setting the depth stop (Fig. C)

1. Release  the locking screw (27) for the depth stop (22).
2. Push the depth stop (22) into the small opening on the auxiliary handle (20). The teeth on the depth stop (22) should point downwards.
3. Position the depth stop (22) so that the distance between the tip of the drill and the tip of the depth stop corresponds to the desired drilling depth.
4. Fix the depth stop (22) by tightening the locking screw (27) .
5. Loosen  the locking screw (27) again to move the depth stop (22).

Checking the battery charge level

LEDs	Meaning
red, orange, green	Battery charged
red, orange	Battery partially charged
red	Battery needs to be charged

1. Press the button (14) next to the charge level indicator button (13) on the battery (15).
The LEDs of the charge level indicator show how much charge remains in the battery.
2. Charge the battery (15) when only the red LED on the charge level indicator (13) is illuminated.

Charging the battery

See also the charger instruction manual.

Notes

- If warm, allow the battery to cool before charging.
- Do not expose the battery to direct sunlight for long periods and do not place it on a radiator (max. 50°C).

Charging the battery





1. Remove the battery (15) from the device.
2. Push the battery (15) into the charging slot of the battery charger (25).
3. Connect the battery charger (25) to a power outlet.
4. After charging, disconnect the battery charger (25) from the mains.
5. Pull the battery (15) out of the battery charger (25).

Operation

Selecting the operating mode

Notes

- Operate the device only with a mounted auxiliary handle (20). Hold the implement with both hands by the handle (9) and auxiliary handle (20) while working.
- **Use clamps or another practical way to secure and support the workpiece to a stable platform.** Holding the workpiece by your hand or against the body leaves it unstable and may lead to loss of control.
- Only operate the function selector switch when the tool has stopped.
- Always use clockwise rotation  for hammer drilling, drilling and chiselling.

Function	Symbol
Drilling (Striking mechanism OFF)	
Hammer drill (Percussion ON)	
Chisel position adjustment	
Chiselling	

Adjusting the chisel position

1. Set the function selection switch (6) to the  symbol.
2. Turn the attachment tool in the SDS-Plus tool holder (1) to the required position.
3. Use the function selection switch (6) to select the **T** symbol for the chisel operation.

Pre-selecting the rotation speed

The speed button (17) lets you to choose between two speed levels.

The relationship between the number **1 2** on the display (level) (16) and the speed/impact rate per minute is shown in the following table.

level	No-load rotation speed	Impact rate
1	0-660 min ⁻¹	0-3265 min ⁻¹
2	0-950 min ⁻¹	0-4700 min ⁻¹

Inserting and removing the battery

▲ WARNING! Risk of injury due to unintentional start-up. Only insert the rechargeable battery into the device once the device is fully prepared for use.
NOTICE! Risk of damage! An incorrect battery can damage the device and battery.

Inserting the battery

1. Push the battery (15) along the guide into the battery holder (11). You will hear the battery click into place.

Removing the battery

1. Press and hold the battery release (12) on the battery (15).
2. Pull the battery out of the battery holder (11).

Switching on and off

▲ WARNING! Risk of injury due to unintentional continuous operation of the tool. Before inserting the batteries into the unit, check that the on/off switch (7) works properly and returns to the off position when released.

Switching on

1. Insert the rechargeable battery (15) into the tool.
2. Select the direction of rotation with the rotation direction switch (8).
3. Press and hold the On/off switch (7).
The LED work light (18) lights up.

Switching off

1. To turn it off, release the on/off switch (7).
2. Wait until the power tool has stopped before placing it down.
3. When taking a break: Set the direction of rotation switch (8) to the centre. These safety measures prevent accidentally starting the power tool.
4. Remove the rechargeable battery (15) from the device if you are leaving the device unattended or if you have finished working.

PARKSIDE app



The PARKSIDE app lets you monitor the device and control certain functions. The functions may change with updates to the app and firmware. For more information on the PARKSIDE app, see the instructions for the smart battery.

Requirements







To find the device in the PARKSIDE app, the following requirements must be met:

- The PARKSIDE app is installed on your smartphone and Bluetooth® is activated.
- The following battery is inside the device: PARKSIDE Performance Smart battery PAPS 204 A1 or PAPS 208 A1. This battery is already connected to the PARKSIDE app.
The device communicates with the app via the battery.

Connecting the device to the PARKSIDE app

1. Insert the smart battery (15).
2. Press the On/Off switch (7).
The "Connected" display (10) flashes three times. When the device is connected, the "Connected" indicator lights up continuously.
3. Open the PARKSIDE app.
4.   **Devices**.
The device is displayed in the list. If the device does not appear in the list, add the device manually.

Monitoring and controlling the device

1.   **Devices**.
2.  Select the device from the list.
The device overview page is displayed.
3.  Select the desired setting on the overview page.
  Select help if you are unsure.
A dialogue box with a description for the relevant setting is displayed.

Transport

Information on transporting the device:

- Switch off the device and remove the battery (15). Make sure that all moving parts have come to a complete stop.
- Remove the attachment tool.
- Always carry the device by the handle (9).

Cleaning, maintenance and storage

▲ WARNING! Risk of injury due to unintentional start-up. Protect yourself when performing maintenance or cleaning work.

Switch off the device and remove the battery (15).

You should have any repair and maintenance work that is not described in these instructions carried out by our Service Centre. Only use original replacement parts.

Cleaning

▲ WARNING! Electric shock! Never spray down the device with water.

NOTICE! Risk of damage. Chemical substances may attack the plastic parts of the machine. Do not use any cleaning agents or solvents.

- Keep the ventilation slits, motor housing and handles of the machine clean. Use a damp cloth or brush to do this.
- Clean the SDS-Plus tool holder (1). To do this, pull the locking sleeve (3) backwards and remove the dust cap (2) towards the front.

Maintenance and repair

- Check the device before each use for obvious defects such as loose, worn or damaged parts.
- Regularly clean the insertion end of the SDS attachment tool slightly with the grease (21) included in the scope of delivery (0.5 - 1 g). Greasing of the SDS attachment tool should be repeated when there is hardly any grease left on the shaft.
NOTICE! Lubrication of the tool holder ensures smooth operation and a longer service life.

Storage

Always store the device and accessories:

- clean
- dry
- protected against dust
- In the case provided (26)
- out of the reach of children

The storage temperature for the rechargeable battery and the device is between 0 °C and 45 °C. Avoid extreme cold or heat during storage to ensure the battery output is not adversely affected.

Remove the rechargeable battery from the device before storing the device (see the separate operating instructions for the battery and charger).

Disposal/ environmental protection

Remove the battery from the device and recycle the device, battery, accessories and packaging in an environmentally-friendly manner.



Waste electrical and electronic equipment (WEE) must not be disposed of with domestic waste.

The symbol of the crossed-out wheeled bin means that this product must not be disposed of as unsorted municipal waste at the end of its useful life.

Directive 2012/19/EU on waste electrical and electronic equipment:

Consumers are legally obliged to recycle electrical and electronic equipment in an environmentally sound manner at the end of its life. In this way, environmentally friendly and resource-saving recycling is ensured.

Depending on the implementation in national law, you may have the following options:

- Return to a shop,
- Hand over to an official collection point,
- Return to the manufacturer/distributor.

This does not affect accessories enclosed with the old devices or tools without any electrical components.

Disposal instructions for rechargeable batteries



Do not throw batteries into domestic waste, fire (risk of explosion) or water. Damaged batteries can harm the environment and your health if poisonous fumes or liquids escape.

Dispose of the batteries according to local standards. Defective or used batteries must be recycled in accordance with Directive 2006/66/EC. Hand in the batteries at a used battery collection point where they are recycled in an environmentally friendly manner. For more information, please contact your local waste management provider or our service centre. Dispose of batteries in a discharged state. We recommend covering the contacts with an adhesive strip to protect against short circuits. Do not open the battery.

Service

Guarantee

Dear Customer,

This product is provided with a 5 year guarantee from the date of purchase. In case of defects, you have statutory rights against the seller of the product. These statutory rights are not restricted by our guarantee presented below.

Terms of Guarantee

The guarantee period begins on the date of purchase. Please retain the original receipt. This document is required as proof of purchase.

If a material or manufacturing defect occurs within five years of the date of pur-

chase of this product, we will repair or replace – at our choice – the product for you free of charge. This guarantee requires the defective product and proof of purchase to be presented within the five-year period with a brief written description of what constitutes the defect and when it occurred.

If the defect is covered by our guarantee, you will receive either the repaired product or a new product. No new guarantee period begins on repair or replacement of the product.

Guarantee Period and Statutory Claims for Defects

The guarantee period is not extended by the guarantee service. This also applies for replaced or repaired parts. Any damages and defects already present at the time of purchase must be reported immediately after unpacking. Repairs arising after expiry of the guarantee period are chargeable.

Guarantee Cover

The product has been carefully produced in accordance with strict quality guidelines and conscientiously checked prior to delivery.

The guarantee applies for all material and manufacturing defects. This guarantee does not extend to cover product parts that are subject to normal wear and may therefore be considered as wearing parts (e.g. Drill) or to cover damage to breakable parts.

This guarantee shall be invalid if the product has been damaged, used incorrectly or not maintained. Precise adherence to all of the instructions specified in the operating manual is required for proper use of the product. Intended uses and actions against which the operating manual advises or warns must be categorically avoided.

The product is designed only for private and not commercial use. The guarantee will be invalidated in case of misuse or improper handling, use of force, or interventions not undertaken by our authorised service branch.

Processing in Case of Guarantee

To ensure efficient handling of your query, please follow the directions below:

- Please have the receipt and identification number (IAN 426026_2301) ready as proof of purchase for all enquiries.
- Please find the item number on the rating plate.
- Should functional errors or other defects occur, please initially contact the service department specified below by **telephone** or by **e-mail**. You will then receive further information on the processing of your complaint.
- After consultation with our customer service, a product recorded as defective can be sent postage paid to the service address communicated to you, with the proof of purchase (receipt) and specification of what constitutes the defect and when it occurred. In order to avoid acceptance problems and additional costs, please be sure to use only the address communicated to you. Ensure that the consignment is not sent carriage forward or by bulky goods, express or other special freight. Please send the appliance inc. all accessories supplied at the time of purchase and ensure adequate, safe transport packaging.

Repair service

For repairs **that are not covered by warranty**, contact the service centre. They will gladly create a cost estimate for you.

- We can only work on devices which are sent in properly packed and with postage paid.
Note: Please send your device cleaned and with an indication of the defect to the address named for the service centre.
- The following are not accepted: devices sent in without prepaid postage, sent as bulky goods, sent as an Express shipment, or devices sent as any other form of special freight.
- We will dispose of defective devices you ship to us free of charge.

Service Centre

GB Service Great Britain
Tel.: 0800 404 7657
E-mail: grizzly@idl.co.uk
IAN 426026_2301

MT Service Malta
Tel.: 80062230
E-mail: grizzly@idl.com.mt
IAN 426026_2301

Importer

Please note that the address below is not a service address. Contact the service centre named above first.

Grizzly Tools GmbH & Co. KG
Stockstädter Str. 20
63762 Großostheim
GERMANY
www.grizzlytools.de

Spare parts and accessories

You can get spare parts and accessories from www.grizzlytools.shop. If you have any problems with your order, contact us via our online shop. If you have any other questions, contact the Service Centre, p. 39

Pos. nr.	Name	Order No.
20	Auxiliary handle	91110520
22	Depth stop	91110521

Troubleshooting

The following table will assist you in fixing faults:

Problem	Possible cause	Troubleshooting
Device does not start	Rechargeable battery (15) not inserted	Insert the rechargeable battery (see <i>Inserting the battery</i> , p. 35)
	On/Off switch (7) is broken	contact the service centre.
	Rechargeable battery (15) discharged	Charge the battery (<i>Charging the battery</i> , p. 34)
	Defective motor	contact the service centre.
Poor drilling performance	Drill blunt	Change drill or grind if possible
Device works with interruptions	Internal loose contact	contact the service centre.
	On/Off switch (7) is broken	

Translation of the original EC declaration of conformity

Product: **Cordless Hammer Drill**

Model: **PKHAP 20-Li C3**

Serial number: 000001 - 125000

The object of the declaration described above is in conformity with the relevant Union harmonisation legislation:

**2006/42/EC • 2014/30/EU • 2012/19/EU •
2011/65/EU & (EU) 2015/863
Product with battery Smart PAPS 204 A1/
Smart PAPS 208 A1: 2014/53/ EU**

The object of the declaration described above is in conformity with Directive 2011/65/EU of the European Parliament and of the Council of 8 June 2011 on the restriction of the use of certain hazardous substances in electrical and electronic equipment.

To ensure conformity, the following harmonised standards and national standards and regulations have been applied:

**EN 62841-1:2015
EN IEC 62841-2-6:2020/A11:2020 • EN IEC 63000:2018
EN IEC 55014-1:2021 • EN IEC 55014-2:2021
Product with battery Smart PAPS 204 A1/Smart PAPS 208 A1:
EN 301 489-1 V2.2.3:2019 • Draft EN 301 489-17 V3.2.5:2022
EN 300 328 V2.2.2:2019 • EN 50663:2017**

This declaration of conformity is issued under the sole responsibility of the manufacturer:

CE Grizzly Tools GmbH & Co. KG
Stockstädter Str. 20
63762 Großostheim
GERMANY
02.09.2023



Christian Frank
Authorised representative of documentation

Sommaire

Introduction.....	42
Utilisation conforme.....	43
Matériel livré/Accessoires.....	43
Aperçu.....	43
Description fonctionnelle.....	44
Caractéristiques techniques.....	44
Consignes de sécurité.....	45
Signification des consignes de sécurité.....	46
Pictogrammes et symboles.....	46
Avertissements de sécurité généraux pour l'outil électrique.....	47
Avertissements de sécurité pour les marteaux.....	50
Risques résiduels.....	51
Préparation.....	51
Éléments de commande.....	51
Monter et démonter l'outil à insérer.....	52
Régler la poignée auxiliaire.....	53
Régler la butée de profondeur.....	53
Contrôlez l'état de charge de la batterie.....	53
Recharger la batterie.....	54
Fonctionnement.....	54
Sélectionner le mode de fonctionnement.....	54
Régler la position du burin.....	54
Présélectionner la vitesse de rotation.....	54
Insérer et retirer la batterie.....	55
Mise en marche et arrêt.....	55
Application Parkside.....	55
Transport.....	56
Nettoyage, entretien et stockage.....	56
Nettoyage.....	56
Maintenance.....	56
Stockage.....	56

Recyclage/protection de l'environnement.....57

Instructions pour le recyclage des batteries..... 57

Service..... 57

Garantie (Belgique)..... 57

Garantie (France)..... 59

Service de réparation..... 61

Service-Center..... 61

Importateur..... 61

Pièces de rechange et accessoires..... 62

Diagnostic de pannes.....62

Traduction de la déclaration CE de conformité originale.....63

Vue éclatée.....217

Introduction

Nous vous félicitons pour l'achat de votre nouveau perforateur-burineur sans fil (ci-après dénommé appareil ou outil électrique).

Vous avez ainsi opté pour un produit de grande qualité. La qualité de cet appareil a été contrôlée au cours de la production, et il a été soumis à un contrôle final. Le bon fonctionnement de votre appareil est ainsi garanti.



Le mode d'emploi fait partie intégrante de cet appareil. Il contient des informations importantes sur la sécurité, l'utilisation et le recyclage. Lisez attentivement le mode d'emploi. Familiarisez-vous avec les éléments de commande et l'utilisation correcte de l'appareil. Utilisez l'appareil uniquement de la façon décrite et pour les domaines d'applications indiqués. Veillez à bien conserver le mode d'emploi et à remettre l'ensemble des documents en cas

de cession de l'appareil à des tierces personnes.

Utilisation conforme

Cet appareil est exclusivement destiné aux utilisations suivantes :

- Perçage dans le bois, la roche et le métal
- Burinage dans le béton, la roche et le crépi
- Perçage avec percussion dans la maçonnerie

Utilisation uniquement dans des endroits secs.

Toute autre utilisation qui n'est pas expressément préconisée dans ce mode d'emploi peut constituer un sérieux danger pour l'utilisateur et entraîner des dommages à l'appareil. L'opérateur ou l'utilisateur de l'appareil est responsable des accidents ou des dommages causés aux autres personnes ou à leurs biens. L'appareil est destiné à être utilisé dans le domaine du bricolage. Il n'a pas été conçu pour une utilisation professionnelle constante. Une utilisation commerciale annule la garantie.

Le fabricant ne peut être tenu pour responsable des dommages causés par une utilisation inappropriée ou par une manipulation incorrecte.

L'appareil fait partie de la gamme

X 20 V TEAM et peut être utilisé avec les batteries de la gamme **X 20 V TEAM**.

Les batteries de la gamme **X 20 V TEAM** doivent être chargées uniquement avec des chargeurs appartenant à la gamme **X 20 V TEAM**.

Matériel livré/Accessoires

Déballiez l'appareil et vérifiez le matériel livré.

Éliminez correctement les matériaux d'emballage.

- Perforateur-burineur sans fil
- Butée de profondeur

- Poignée auxiliaire
- 3x Foret Performance (tranchant en X):
Ø 6, 8, 10 mm
- Graisse lubrifiante
- Chiffon
- Mallette de rangement
- Traduction de la notice originale

Batterie et chargeur non fournis.

Aperçu



Vous trouverez les représentations de l'appareil sur le volet rabattable avant.

- 1 Porte-outil SDS-Plus
- 2 Bouchon anti-poussière
- 3 Bague de verrouillage
- 4 Logement pour poignée auxiliaire
- 5 Bouton de sécurité du sélecteur de fonction
- 6 Sélecteur de fonction
- 7 Interrupteur Marche/Arrêt
- 8 Commutateur du sens de rotation
- 9 Poignée
- 10 Voyant « Connecté »
- 11 Support batterie
- 12 Déverrouillage de batterie
- 13 Indicateur de charge
- 14 Touche Indicateur de charge Batterie
- 15 Batterie
- 16 Affichage (niveau)
- 17 Touche de vitesse de rotation
- 18 Lampe de travail LED
- 19 Boucle (Poignée auxiliaire)
- 20 Poignée auxiliaire
- 21 Graisse lubrifiante
- 22 Butée de profondeur
- 23 Forets
- 24 Chiffon

- 25 Chargeur de batterie
- 26 Mallette de rangement

Fig. C

- 27 Vis de blocage de la butée de profondeur
- 28 Poignée (Poignée auxiliaire)

Description fonctionnelle

Le perforateur-burineur sans fil est équipé avec un porte-outil SDS Plus, une rotation à droite/à gauche et un éclairage LED intégré.

Pour savoir quelles fonctions remplissent les éléments de commande, veuillez vous reporter aux descriptions suivantes.

Caractéristiques techniques

Perforateur-burineur sans fil

..... **PKHAP 20-Li C3**

Tension assignée U 20 V \approx

Poids avec batterie (Smart PAPS 208)

..... $\approx 3,9$ kg

Vitesse à vide n_0

- Niveau 1 0-660 min^{-1}

- Niveau 2 0-950 min^{-1}

Fréquence de frappe

- Niveau 1 0-3265 min^{-1}

- Niveau 2 0-4700 min^{-1}

Énergie d'impact 3 Joule

Diamètres de perçage

- bois 27 mm

- Béton 24 mm

- métal 13 mm

Niveau de pression acoustique (L_{pA})

..... 93,6 dB; $K_{pA}=3$ dB

Niveau de puissance acoustique (L_{WA})

..... 104 dB; $K_{WA}=3$ dB

Vibration Perforation

- Poignée principale ($a_{h,HD}$)

..... 11,580 m/s^2 ; $K=1,5$ m/s^2

- Poignée auxiliaire ($a_{h,HD}$)

..... 10,220 m/s^2 ; $K=1,5$ m/s^2

Vibration Burinage

- Poignée principale ($a_{h,CHeq}$)

..... 16,792 m/s^2 ; $K=1,5$ m/s^2

- Poignée auxiliaire ($a_{h,CHeq}$)

..... 16,510 m/s^2 ; $K=1,5$ m/s^2

Batterie Li-Ion

Température ≤ 50 °C

- Procédure de charge 4 - 40 °C

- Fonctionnement -20 - 50 °C

- Stockage 0 - 45 °C

Batterie PARKSIDE Performance Smart

Smart PAPS 204 A1/Smart PAPS 208 A1

- bande de fréquences

..... 2400-2483,5 MHz

- puissance émise ≤ 20 dBm

Les valeurs sonores et de vibration ont été déterminées selon les normes et réglementations citées dans la déclaration de conformité.

La valeur totale de vibrations et la valeur d'émissions sonores indiquées ont été calculées selon une méthode d'essai standardisée et peuvent être utilisées comme moyen de comparaison entre un outil électrique et un autre. La valeur totale de vibrations et la valeur d'émissions sonores indiquées peuvent également être utilisées pour une évaluation préliminaire de la pollution sonore.

▲ AVERTISSEMENT ! Les émissions de vibrations et les émissions sonores pendant l'utilisation réelle de l'outil électrique peuvent différer des valeurs indiquées, en fonction de la manière dont l'outil électrique est utilisé. Essayez de maintenir aussi faible que possible la contrainte que constituent les vibrations. Mesures à titre d'exemple pour réduire la contrainte que constituent les vibrations : limiter le temps de travail. Il faut à ce titre tenir compte de toutes les parties du cycle d'exploitation

(par exemple les temps au cours desquels l'outil électrique est éteint, et ceux au cours desquels il est certes allumé, mais fonctionne hors charge).

Temps de charge

L'appareil fait partie de la gamme **X 20 V TEAM** et peut être utilisé avec les batteries de la gamme **X 20 V TEAM**. Les batteries de la gamme **X 20 V TEAM** doivent être chargées uniquement avec des chargeurs appartenant à la gamme **X 20 V TEAM**.

Nous vous recommandons de faire fonctionner cet appareil exclusivement avec les batteries suivantes : PAP 20 B1,

PAP 20 B3, Smart PAPS 204 A1, Smart PAPS 208 A1

Nous vous recommandons de recharger ces batteries avec les chargeurs suivants : PLG 20 A3, PLG 20 A4, PLG 20 C1, PLG 20 C2, PLG 20 C3, PLG 201 A1, PDSLGS 20 A1, PDSLGS 20 B1, Smart PLGS 2012 A1

Caractéristiques techniques de la batterie et du chargeur : voir notice séparée.

Le temps de charge est influencé entre autres par des facteurs tels que la température ambiante et celle de la batterie, ainsi que par la tension d'alimentation présente et peut par conséquent ne pas correspondre le cas échéant aux valeurs indiquées.

Temps de charge (en min)	PAP 20 A1 PAP 20 A2 PAP 20 B1	PAP 20 A3 PAP 20 B3 Smart PAPS 204 A1	Smart PAPS 208 A1
PLG 20 A1 PLG 20 A4 PLG 20 C1	60	120	240
PLG 20 C2	45	80	165
PLG 20 A2 PLG 20 A3 PLG 20 C3 PDSLGS 20 A1 PDSLGS 20 B1	35	60	120
PLG 201 A1	135	250	500
Smart PLGS 2012 A1	35	45	50

Consignes de sécurité

Cette section couvre les consignes de sécurité de base relatives à l'utilisation de l'appareil.

▲ AVERTISSEMENT ! Dommages corporels et dégâts matériels liés à une manipulation inadaptée de la batterie. Respectez les consignes de sécurité et in-

formations relatives au chargement et à l'utilisation correcte qui sont indiquées dans le mode d'emploi de votre batterie et chargeur de la gamme **X 20 V TEAM**. Vous trouverez une description détaillée du processus de charge et de plus amples informations dans ce mode d'emploi séparé.

Signification des consignes de sécurité

▲ DANGER ! Si vous ne suivez pas cette consigne de sécurité, un accident se produira. Cela entraînera des blessures graves, voire la mort.

▲ AVERTISSEMENT ! Si vous ne suivez pas cette consigne de sécurité, un accident peut se produire. Cela peut entraîner des blessures graves, voire la mort.

▲ PRUDENCE ! Si vous ne suivez pas cette consigne de sécurité, un accident se produira. Cela peut entraîner des blessures physiques mineures ou modérées.

REMARQUE ! Si vous ne suivez pas cette consigne de sécurité, un accident se produira. Cela peut entraîner des dommages matériels.

Pictogrammes et symboles

Pictogrammes sur l'appareil



L'appareil fait partie de la gamme **X 20 V TEAM** et peut être utilisé avec les batteries de la gamme **X 20 V TEAM**. Les batteries de la gamme **X 20 V TEAM** doivent être chargées uniquement avec des chargeurs appartenant à la gamme **X 20 V TEAM**.

 Lire le mode d'emploi

 Indicateur Smart-LED

 Régler les vitesses/présélection de vitesses

 Perçage

 Perforation

 Burinage

 Décalage de la position du burin

 Surface chaude

 Les appareils électriques ne doivent pas être jetés avec les déchets ménagers.

Pictogrammes dans la mallette

 Encoche, Traduction de la notice originale

 Encoche, Forets

 Encoche, Burin

 Encoche, Batterie

 Encoche, Chargeur de batterie

 Encoche, Perforateur-burineur sans fil

 Code de recyclage

Pictogrammes sur la graisse lubrifiante

 Attention !

 Ne convient pas aux enfants de moins de trois ans

 Éliminez les emballages de manière écologique

 Symbole de recyclage

 Code de recyclage

 Graisse lubrifiante, outil

 Convient uniquement à la transmission

Pictogrammes dans la notice d'utilisation



Attention !

Avertissements de sécurité généraux pour l'outil électrique

▲ AVERTISSEMENT ! Lire tous les avertissements de sécurité, les instructions, les illustrations et les spécifications fournis avec cet outil électrique. Ne pas suivre les instructions énumérées ci-dessous peut provoquer un choc électrique, un incendie et/ou une blessure sérieuse. **Conserver tous les avertissements et toutes les instructions pour pouvoir s'y reporter ultérieurement.**

Le terme « outil électrique » dans les avertissements fait référence à votre outil électrique alimenté par le secteur (avec cordon d'alimentation) ou votre outil électrique fonctionnant sur batterie (sans cordon d'alimentation).

1. SECURITE DE LA ZONE DE TRAVAIL

- a) **Conserver la zone de travail propre et bien éclairée.** Les zones en désordre ou sombres sont propices aux accidents.
- b) **Ne pas faire fonctionner les outils électriques en atmosphère explosive, par exemple en présence de liquides inflammables, de gaz ou de poussières.** Les outils électriques produisent des étincelles qui peuvent enflammer les poussières ou les fumées.
- c) **Maintenir les enfants et les personnes présentes à l'écart pendant l'utilisation de l'outil électrique.** Les distractions peuvent vous faire perdre le contrôle de l'outil.

2. SECURITE ELECTRIQUE

- a) **Il faut que les fiches de l'outil électrique soient adaptées au socle. Ne jamais modifier la fiche de quelque façon que ce soit. Ne pas utiliser d'adaptateurs avec des outils électriques à branchement de terre.** Des fiches non modifiées et des socles adaptés réduisent le risque de choc électrique.
- b) **Éviter tout contact du corps avec des surfaces reliées à la terre telles que les tuyaux, les radiateurs, les cuisinières et les réfrigérateurs.** Il existe un risque accru de choc électrique si votre corps est relié à la terre.
- c) **Ne pas exposer les outils électriques à la pluie ou à des conditions humides.** La pénétration d'eau à l'intérieur d'un outil électrique augmente le risque de choc électrique.
- d) **Ne pas maltraiter le cordon. Ne jamais utiliser le cordon pour porter, tirer ou débrancher l'outil électrique. Maintenir le cordon à l'écart de la chaleur, du lubrifiant, des arêtes vives ou des parties en mouvement.** Des cordons endommagés ou emmêlés augmentent le risque de choc électrique.
- e) **Lorsqu'on utilise un outil électrique à l'extérieur, utiliser un prolongateur adapté à l'utilisation extérieure.** L'utilisation d'un cordon adapté à l'utilisation extérieure réduit le risque de choc électrique.
- f) **Si l'usage d'un outil électrique dans un emplacement humide est inévitable, utiliser une ali-**

mentation protégée par un dispositif à courant différentiel résiduel (RCD). L'usage d'un RCD réduit le risque de choc électrique.

3. SECURITE DES PERSONNES

- a) **Rester vigilant, regarder ce que vous êtes en train de faire et faire preuve de bon sens dans votre utilisation de l'outil électrique. Ne pas utiliser un outil électrique lorsque vous êtes fatigué ou sous l'emprise de drogues, de l'alcool ou de médicaments.** Un moment d'inattention en cours d'utilisation d'un outil électrique peut entraîner des blessures graves.
- b) **Utiliser un équipement de protection individuelle. Toujours porter une protection pour les yeux.** Les équipements de protection individuelle tels que les masques contre les poussières, les chaussures de sécurité antidérapantes, les casques ou les protections auditives utilisés pour les conditions appropriées réduisent les blessures.
- c) **Éviter tout démarrage intempestif. S'assurer que l'interrupteur est en position arrêt avant de brancher l'outil au secteur et/ou au bloc de batteries, de le ramasser ou de le porter.** Porter les outils électriques en ayant le doigt sur l'interrupteur ou brancher des outils électriques dont l'interrupteur est en position marche est source d'accidents.
- d) **Retirer toute clé de réglage avant de mettre l'outil électrique en marche.** Une clé laissée fixée sur une partie tournante de l'outil électrique peut donner lieu à des blessures.

- e) **Ne pas se précipiter. Garder une position et un équilibre adaptés à tout moment.** Cela permet un meilleur contrôle de l'outil électrique dans des situations inattendues.
- f) **S'habiller de manière adaptée. Ne pas porter de vêtements amples ou de bijoux. Garder les cheveux et les vêtements à distance des parties en mouvement.** Des vêtements amples, des bijoux ou les cheveux longs peuvent être pris dans des parties en mouvement.
- g) **Si des dispositifs sont fournis pour le raccordement d'équipements pour l'extraction et la récupération des poussières, s'assurer qu'ils sont connectés et correctement utilisés.** Utiliser des collecteurs de poussière peut réduire les risques dus aux poussières.
- h) **Rester vigilant et ne pas négliger les principes de sécurité de l'outil sous prétexte que vous avez l'habitude de l'utiliser.** Une fraction de seconde d'inattention peut provoquer une blessure grave.

4. UTILISATION ET ENTRETIEN DE L'OUTIL ELECTRIQUE

- a) **Ne pas forcer l'outil électrique. Utiliser l'outil électrique adapté à votre application.** L'outil électrique adapté réalise mieux le travail et de manière plus sûre au régime pour lequel il a été construit.
- b) **Ne pas utiliser l'outil électrique si l'interrupteur ne permet pas de passer de l'état de marche à arrêt et inversement.** Tout outil électrique qui ne peut pas être commandé par l'interrupteur est dangereux et il faut le réparer.

- c) **Débrancher la fiche de la source d'alimentation et/ ou enlever le bloc de batteries, s'il est amovible, avant tout réglage, changement d'accessoires ou avant de ranger l'outil électrique.** De telles mesures de sécurité préventives réduisent le risque de démarrage accidentel de l'outil électrique.
- d) **Conserver les outils électriques à l'arrêt hors de la portée des enfants et ne pas permettre à des personnes ne connaissant pas l'outil électrique ou les présentes instructions de le faire fonctionner.** Les outils électriques sont dangereux entre les mains d'utilisateurs novices.
- e) **Observer la maintenance des outils électriques et des accessoires. Vérifier qu'il n'y a pas de mauvais alignement ou de blocage des parties mobiles, des pièces cassées ou toute autre condition pouvant affecter le fonctionnement de l'outil électrique. En cas de dommages, faire réparer l'outil électrique avant de l'utiliser.** De nombreux accidents sont dus à des outils électriques mal entretenus.
- f) **Garder affûtés et propres les outils permettant de couper.** Des outils destinés à couper correctement entretenus avec des pièces coupantes tranchantes sont moins susceptibles de bloquer et sont plus faciles à contrôler.
- g) **Utiliser l'outil électrique, les accessoires et les lames etc., conformément à ces instructions, en tenant compte des conditions de travail et du travail à réaliser.** L'utilisation de l'outil électrique pour des opérations différentes de celles prévues peut donner lieu à des situations dangereuses.
- h) **Il faut que les poignées et les surfaces de préhension restent sèches, propres et dépourvues d'huiles et de graisses.** Des poignées et des surfaces de préhension glissantes rendent impossibles la manipulation et le contrôle en toute sécurité de l'outil dans les situations inattendues.
5. **UTILISATION DES OUTILS FONCTIONNANT SUR BATTERIES ET PRECAUTIONS D'EMPLOI**
- a) **Ne recharger qu'avec le chargeur spécifié par le fabricant.** Un chargeur qui est adapté à un type de bloc de batteries peut créer un risque de feu lorsqu'il est utilisé avec un autre type de bloc de batteries.
- b) **N'utiliser les outils électriques qu'avec des blocs de batteries spécifiquement désignés.** L'utilisation de tout autre bloc de batteries peut créer un risque de blessure et de feu.
- c) **Lorsqu'un bloc de batteries n'est pas utilisé, le maintenir à l'écart de tout autre objet métallique, par exemple trombones, pièces de monnaie, clés, clous, vis ou autres objets de petite taille qui peuvent donner lieu à une connexion d'une borne à une autre.** Le court-circuitage des bornes d'une batterie entre elles peut causer des brûlures ou un feu.
- d) **Dans de mauvaises conditions, du liquide peut être éjecté de la batterie; éviter tout contact. En**

cas de contact accidentel, nettoyer à l'eau. Si le liquide entre en contact avec les yeux, rechercher en plus une aide médicale. Le liquide éjecté des batteries peut causer des irritations ou des brûlures.

- e) **Ne pas utiliser un bloc de batteries ou un outil fonctionnant sur batteries qui a été endommagé ou modifié.** Les batteries endommagées ou modifiées peuvent avoir un comportement imprévisible provoquant un feu, une explosion ou un risque de blessure.
 - f) **Ne pas exposer un bloc de batteries ou un outil fonctionnant sur batteries au feu ou à une température excessive.** Une exposition au feu ou à une température supérieure à 130 °C peut provoquer une explosion.
 - g) **Suivre toutes les instructions de charge et ne pas charger le bloc de batteries ou l'outil fonctionnant sur batteries hors de la plage de températures spécifiée dans les instructions.** Un chargement incorrect ou à des températures hors de la plage spécifiée de températures peut endommager la batterie et augmenter le risque de feu.
6. **MAINTENANCE ET ENTRETIEN**
- a) **Faire entretenir l'outil électrique par un réparateur qualifié utilisant uniquement des pièces de rechange identiques.** Cela assure le maintien de la sécurité de l'outil électrique.
 - b) **Ne jamais effectuer d'opération d'entretien sur des blocs de batteries endommagés.** Il convient que l'entretien des blocs de batteries ne soit effectué que

par le fabricant ou les fournisseurs de service autorisés.

Avvertissements de sécurité pour les marteaux

Instructions de sécurité pour toutes les opérations

- **Porter des protecteurs d'oreille.** L'exposition au bruit peut entraîner une perte d'audition.
- **Utiliser la ou les poignées auxiliaires, si l'outil en est équipé.** Toute perte de contrôle peut entraîner des dommages corporels.
- **Tenez l'outil électrique par ses surfaces de prise isolées pendant toute opération où l'outil de perçage utilisé peut toucher des câbles électriques cachés.** Le contact avec un fil sous tension peut également mettre les parties métalliques sous tension et provoquer une décharge électrique.

Consignes de sécurité pour l'utilisation de forets longs avec perforateurs

- **Commencez toujours le perçage à un régime faible lorsque l'outil de perçage est en contact avec la pièce à usiner.** En cas de régimes plus élevés, le foret peut se tordre légèrement s'il peut tourner librement sans contact avec la pièce à usiner, et provoquer des blessures.
- **N'exercez pas une pression excessive et uniquement dans le sens longitudinal par rapport à l'outil de perçage.** Les forets peuvent se tordre et casser ou provoquer une perte de contrôle et des blessures.

Instructions de sécurité supplémentaires

- **Bloquez la pièce à usiner.** Une pièce à usiner serrée par des dispositifs de serrage appropriés ou dans un étai est fixée de manière plus sûre que quand elle est tenue avec un main.
- **Arrêter immédiatement l'outil électrique si les accessoires se bloquent. Se préparer à des couples de réaction élevés qui provoquent des rebonds.** L'outil d'application se bloque lorsqu'il est coincé dans la pièce ou lorsque l'outil électrique est surchargé.
- **Avant de poser l'outil électrique, attendez que celui-ci soit complètement à l'arrêt.** L'outil risque de se coincer, ce qui entraînerait une perte de contrôle de l'outil électrique.
- **Utiliser des détecteurs appropriés pour trouver les conduites d'alimentation cachées ou consulter la société de distribution locale.** Le contact avec des conduites électriques peut provoquer un incendie ou un choc électrique. L'endommagement d'une conduite de gaz peut provoquer une explosion. La pénétration dans une conduite d'eau provoque des dégâts matériels ou peut entraîner une décharge électrique.
- **Utiliser uniquement les accessoires recommandés par PARKSIDE.** Des accessoires inadaptés peuvent provoquer un choc électrique ou un incendie.

Risques résiduels

Même si cet outil électrique est utilisé d'une manière conforme, il reste toujours des risques résiduels. Les risques suivants peuvent exister dans le cadre de la

construction et l'exécution de cet outil électrique :

- Dégâts auditifs, si aucune protection auditive appropriée n'est portée.
- Dommages à la santé, résultant des oscillations main-bras, lorsque l'appareil est utilisé trop longtemps ou qu'il n'est pas utilisé ou entretenu correctement.

▲ AVERTISSEMENT ! Risque lié au champ électromagnétique généré pendant le fonctionnement de l'appareil. Le champ peut dans certaines circonstances nuire aux implants médicaux actifs ou passifs. Pour réduire les risques de blessures graves voire mortelles, nous recommandons aux personnes porteuses d'implants médicaux de consulter leur médecin, ainsi que le fabricant de leur implant médical avant d'utiliser l'appareil.

Préparation

▲ AVERTISSEMENT ! Risque de blessures lié au démarrage involontaire de l'appareil. Insérez la batterie dans l'appareil uniquement lorsque celui-ci est entièrement prêt à être utilisé.

Éléments de commande

Avant la première mise en service de l'appareil, familiarisez-vous avec les éléments de commande.

• Touche de vitesse de rotation (17)

- Commuter sur la vitesse
 - 1 \triangleq vitesse minimale
 - 2 \triangleq vitesse maximale

• Affichage (niveau) (16)

Affichage de la vitesse réglée

- 1 \triangleq vitesse à vide : 0-660 min⁻¹/fréquence de frappe : 0-3265 min⁻¹
- 2 \triangleq Vitesse à vide : 0-950 min⁻¹/fréquence de frappe : 0-4700 min⁻¹





1 2 \triangle La vitesse/fréquence de frappe est réglée dans l'application PARKSIDE (mode Expert).

• Commutateur du sens de rotation (8) (Fig. A)

▲ PRUDENCE ! Risque de blessures ! Avant tous les travaux sur l'appareil (p. ex. maintenance, changement d'outils, etc.) ainsi que lors de son transport et stockage, positionnez l'interrupteur du sens de rotation (8) au milieu. Cela évite un actionnement involontaire de l'interrupteur Marche/Arrêt (7).
REMARQUE ! Actionnez l'interrupteur du sens de rotation uniquement lorsque l'appareil est arrêté !

Sens de l'interrupteur vu de derrière.

- **À gauche** Rotation à droite 
- **Au milieu**  Verrouillage d'enclenchement
- **À droite** Rotation à gauche 
- **Interrupteur Marche/Arrêt (7)**
 - Après l'insertion de la batterie : Connecter l'application PARKSIDE
 - Mise en marche : Appuyer
 - Arrêt : Relâcher
- **Voyant « Connecté » (10)** État de la connexion avec l'application PARKSIDE
Clignotement Connexion en cours
Allumage constant Connexion établie
- **Sélecteur de fonction (6)** Tournez le sélecteur de fonction (6) de sorte que le symbole souhaité présent sur le repère fléché s'enclenche.
REMARQUE ! Risque de dommages ! Actionnez le sélecteur de fonction uniquement lorsque l'appareil est arrêté.

Fonction	Symbole
Perçage (mécanisme de percussion ARRÊT)	
Perforation (mécanisme de percussion MARCHÉ)	
Décalage de la position du burin	
Burinage	

Monter et démonter l'outil à insérer

Remarques

- Porte-outil (1) : SDS-Plus
- De par la nature du système, l'outil à insérer présente un léger jeu radial. Cela n'a aucun effet sur la précision du perçage.
- Avant de travailler, nettoyer l'outil à insérer avec logement SDS et graisser l'extrémité d'insertion avec la graisse lubrifiante (21) fournie, par exemple (0,5 - 1 g).
- Lors de l'insertion de l'outil, veillez à ne pas endommager le bouchon anti-poussière (2). Le bouchon anti-poussière (2) empêche largement la pénétration de la poussière de perçage dans le porte-outil pendant le fonctionnement.
REMARQUE ! Un bouchon anti-poussière endommagé (2) doit être remplacé immédiatement. Il est recommandé de le faire effectuer par un service après-vente.
- Les sens sont indiqués vue de derrière.

Monter l'outil à insérer (Fig. B)

1. Déverrouiller le porte-outil SDS-Plus (1) : tirez la bague de verrouillage (3) vers l'arrière.

2. Insérez l'outil à insérer en tournant dans le porte-outil SDS-Plus (1).
3. Bloquer l'outil à insérer : Relâchez la bague de verrouillage (3).
4. Vérifiez la bonne fixation en tirant sur l'outil à insérer.

Démonter l'outil à insérer (Fig. B)

1. Déverrouiller le porte-outil SDS-Plus (1) : tirez la bague de verrouillage (3) vers l'arrière.
2. **▲ PRUDENCE !** Risque de brûlure ! Les outils à insérer, notamment les forets, peuvent devenir très chauds. Portez le cas échéant des gants de protection.
Retirez l'outil à insérer.

Régler la poignée auxiliaire

Remarques

- La poignée auxiliaire (20) située sur l'appareil peut être tournée à 360° et être placée dans toute position souhaitée/requise.
- Les sens sont indiqués vue de derrière.

Monter la poignée auxiliaire (Fig. C)

1. Tournez le manche (28) de la poignée auxiliaire (20) ↻ . Cela vous permet d'élargir la boucle (19).
2. Enfillez la boucle (19) de la poignée auxiliaire (20) derrière la bague de verrouillage (3). Positionnez la boucle (19) dans le logement pour la poignée auxiliaire (4).
3. Vissez fermement le manche (28) de la poignée auxiliaire (20) ↻ .

Démonter la poignée auxiliaire (Fig. C)

1. Tournez le manche (28) de la poignée auxiliaire (20) ↻ . Cela vous permet d'élargir la boucle (19).
2. Retirez la poignée auxiliaire (20) de l'appareil en tirant la boucle (19) de la

poignée auxiliaire (20) au-dessus de la bague de verrouillage (3).

Régler la butée de profondeur (Fig. C)

1. Desserrez ↻ la vis de blocage (27) de la butée de profondeur (22).
2. Glissez la butée de profondeur (22) dans le petit orifice situé sur la poignée auxiliaire (20). La denture sur la butée de profondeur (22) doit être orientée vers le bas.
3. Positionnez la butée de profondeur (22) de sorte que l'écartement entre la pointe du foret et la pointe de la butée de profondeur corresponde à la profondeur de perçage souhaitée.
4. Bloquez la butée de profondeur (22) en resserrant la vis de blocage (27) ↻ .
5. Desserrez à nouveau ↻ la vis de blocage (27) pour déplacer la butée en profondeur (22).

Contrôlez l'état de charge de la batterie

LED	Signification
rouge, orange, vert	batterie chargée
rouge, orange	batterie partiellement chargée
rouge	la batterie doit être chargée

1. Appuyez sur la touche (14) à côté de l'indicateur de charge (13) sur la batterie (15).
Les LED de l'indicateur de charge affichent l'état de charge de la batterie.
2. Rechargez la batterie (15) lorsqu'il ne reste plus que la LED rouge allumée sur l'indicateur de charge (13).

Recharger la batterie

Voir également le mode d'emploi du chargeur.

Remarques

- Lorsqu'une batterie est chaude, laissez-la refroidir avant de la charger.
- La batterie ne doit pas être exposée pendant une longue durée à un ensoleillement important ni être posée sur des radiateurs (max. 50 °C).

Recharger la batterie

1. Retirez la batterie (15) de l'appareil.
2. Faites glisser la batterie (15) dans le compartiment de charge du chargeur de batterie (25).
3. Branchez le chargeur de batterie (25) sur une prise de courant.
4. À la fin de la charge complète, retirez le chargeur de batterie (25) de la prise électrique.
5. Retirez la batterie (15) du chargeur de batterie (25).





Fonctionnement

Sélectionner le mode de fonctionnement

Remarques

- N'utilisez l'appareil qu'avec la poignée auxiliaire (20) montée. Pendant le travail, tenez l'appareil à deux mains par la poignée (9) et la poignée auxiliaire (20).
- **Utiliser des colliers de serrage ou un autre moyen pratique de sécurisation et de soutien de la pièce à usiner sur une plateforme stable.** Le maintien de la pièce à usiner dans les mains ou contre le corps la rend instable et peut entraîner une perte de contrôle.

- Actionnez le sélecteur de fonction uniquement lorsque l'appareil est arrêté.
- Pour la perforation, le perçage et le burinage, utilisez toujours la rotation à droite .

Fonction	Symbole
Perçage (mécanisme de percussion ARRÊT)	
Perforateur (mécanisme de percussion MARCHÉ)	
Décalage de la position du burin	
Burinage	

Régler la position du burin

1. Placez le sélecteur de fonction (6) sur le symbole .
2. Tournez l'outil à insérer dans le porte-outil SDS-Plus (1) dans la position requise.
3. Pour le burinage, sélectionnez le symbole **T** avec le sélecteur de fonction (6).

Présélectionner la vitesse de rotation

La touche de vitesse (17) vous permet de choisir entre deux vitesses.

Le rapport entre les numéros **1 2** à l'écran (vitesse) (16) et la vitesse/fréquence de frappe par minute est disponible dans le tableau suivant.

niveau	Vitesse à vide	Fréquence de frappe
1	0-660 min ⁻¹	0-3265 min ⁻¹
2	0-950 min ⁻¹	0-4700 min ⁻¹

Insérer et retirer la batterie

▲ AVERTISSEMENT ! Risque de blessures lié au démarrage involontaire de l'appareil. Insérez la batterie dans l'appareil uniquement lorsque celui-ci est entièrement prêt à être utilisé.

REMARQUE ! Risque de dommages ! Une batterie de type inadapté peut endommager l'appareil et la batterie.

Insérer la batterie

1. Glissez la batterie (15) le long du rail de guidage dans le support de batterie (11).
La batterie se bloque avec un déclic.

Retirer la batterie

1. Appuyez sur le déverrouillage de la batterie (12) situé sur la batterie et maintenez-le enfoncé (15).
2. Retirez la batterie du support de batterie (11).

Mise en marche et arrêt

▲ AVERTISSEMENT ! Risque de blessures lié au fonctionnement continu involontaire de l'appareil. Avant d'insérer les batteries dans l'appareil, vérifiez que l'interrupteur Marche/Arrêt (7) fonctionne correctement et revient en position Arrêt en le relâchant.

Mise en marche

1. Insérez la batterie (15) dans l'appareil.
2. Sélectionnez le sens de rotation avec l'interrupteur du sens de rotation (8).
3. Maintenez l'interrupteur Marche/Arrêt (7) enfoncé.
La lumière de travail LED (18) s'allume.

Arrêt

1. Relâcher l'interrupteur Marche/Arrêt (7).
2. Attendez que l'outil électrique soit complètement arrêté avant de le ranger.

3. Pendant les pauses : Placez le commutateur du sens de rotation (8) au milieu. Cette mesure de précaution empêche un démarrage involontaire de l'outil électrique.
4. Si vous laissez l'appareil sans surveillance ou si vous avez terminé votre travail, retirez la batterie (15) de l'appareil.

Application PARKSIDE

L'application PARKSIDE vous permet de surveiller l'appareil et de commander certaines fonctions. Les fonctions peuvent changer avec des mises à jour de l'application et du micrologiciel. Vous trouverez de plus amples informations sur l'application PARKSIDE dans la notice de la batterie intelligente.

Conditions préalables

Pour trouver l'appareil dans l'application PARKSIDE, les conditions suivantes doivent être remplies :

- L'application PARKSIDE est installée sur votre smartphone et le Bluetooth® est activé.
- La batterie suivante est insérée dans l'appareil : Batterie PARKSIDE Performance Smart PAPS 204 A1 ou PAPS 208 A1. Cette batterie a déjà été connectée à l'application PARKSIDE. L'appareil communique avec l'application via la batterie.

Connecter l'appareil à l'application PARKSIDE

1. Insérez la batterie intelligente (15).
2. Appuyez sur l'interrupteur Marche/Arrêt (7).
Le voyant « Connecté » (10) clignote trois fois. Lorsque l'appareil est connecté, le voyant « Connecté » est allumé en permanence.
3. Ouvrez l'application PARKSIDE.

4. **Vos appareils.**



L'appareil est affiché dans la liste.
Si l'appareil n'apparaît pas dans la liste, ajoutez-le manuellement.

Surveiller et commander l'appareil

1. **Vos appareils.**

2.  Sélectionnez l'appareil dans la liste.
La page d'aperçu de l'appareil s'affiche.

3.  Sélectionnez le paramètre souhaité sur la page d'aperçu.

  En cas de doute, sélectionnez la rubrique Aide.

Une boîte de dialogue avec un descriptif pour chaque paramètre s'affiche.

Transport

Consignes relatives au transport de l'appareil :

- Éteignez l'appareil et retirez la batterie (15). Assurez-vous que toutes les pièces en mouvement sont à l'arrêt complet.
- Retirez l'outil inséré.
- Portez toujours l'appareil par la poignée (9).

Nettoyage, entretien et stockage

⚠ AVERTISSEMENT ! Risque de blessures lié au démarrage involontaire de l'appareil. Protégez-vous lors des travaux de maintenance et de nettoyage. Éteignez l'appareil et retirez la batterie (15). Faites effectuer les travaux de réparation et de maintenance qui ne sont pas mentionnés dans cette notice par notre Centre

de service après-vente. Utilisez exclusivement des pièces de rechange d'origine.

Nettoyage

⚠ AVERTISSEMENT ! Électrocution !
Ne nettoyez jamais l'appareil au jet d'eau.

REMARQUE ! Risque de dommages.

Les substances chimiques peuvent attaquer les pièces en plastique de l'appareil. N'utilisez aucun produit de nettoyage ou solvants.

- Maintenez propre la fente d'aération, le carter du moteur et les poignées de l'appareil. Utilisez pour cela un chiffon humide ou une brosse.
- Nettoyez le porte-outil SDS-Plus (1). Pour cela, tirez la bague de verrouillage (3) vers l'arrière et retirez le bouchon anti-poussière (2) vers l'avant.

Maintenance

- Avant chaque utilisation, contrôlez l'appareil pour trouver des défauts tels que des pièces détachées, usagées ou endommagées.
- Graisser l'extrémité d'insertion de l'outil à insérer SDS régulièrement avec la graisse lubrifiante (21) fournie, par exemple (0,5 - 1 g). Le graissage de l'outil à insérer SDS doit être répété lorsqu'il n'y a presque plus de graisse sur le corps.

REMARQUE ! Le graissage du porte-outil garantit un fonctionnement fluide et une durée de vie plus longue.

Stockage

Rangez toujours l'appareil et les accessoires dans un état :

- propre
- sec
- à l'abri de la poussière
- Dans la mallette de rangement fournie (26)

- hors de portée des enfants

La température de stockage de la batterie et de l'appareil est comprise entre 0 °C et 45 °C. Évitez une chaleur ou un froid extrême pendant le stockage afin que la batterie ne perde pas en performance.

Retirez la batterie de l'appareil avant un stockage prolongé (p. ex. hivernage) (respecter la notice d'utilisation de la batterie et du chargeur).

Recyclage/protection de l'environnement

Enlevez la batterie de l'appareil et veuillez recycler l'appareil, la batterie, les accessoires et l'emballage dans le respect de l'environnement.



Les appareils électriques ne doivent pas être jetés avec les déchets ménagers.

Le symbole de la poubelle sur roues barrée d'une croix signifie que ce produit ne doit pas être éliminé comme déchet municipal non trié à la fin de sa vie utile.

Directive 2012/19/UE sur les déchets d'équipements électriques et électroniques :

les consommateurs sont légalement tenus de recycler, dans le respect de l'environnement, les équipements électriques et électroniques arrivés en fin de vie. Cela permet de garantir une valorisation écologique et respectueuse des ressources.

Suivant la transposition en droit national, vous pouvez disposer des possibilités suivantes :

- Restitution à un point de vente,
- Restitution à un point de collecte officiel,
- Renvoi au fabricant / au distributeur.

Ne sont pas concernés les accessoires qui accompagnent les appareils usagés et les moyens auxiliaires sans composants électriques.

Instructions pour le recyclage des batteries



La batterie ne doit pas être jetée avec les déchets ménagers, dans le feu (risque d'explosion) ou dans l'eau. Les batteries endommagées présentent un risque pour l'environnement et pour votre santé en cas de fuites de vapeurs ou de liquides toxiques.

Éliminez les batteries selon les prescriptions locales. Des batteries défectueuses ou usées doivent être recyclées conformément à la directive 2006/66/CE. Veuillez déposer les batteries à un point de collecte pour batteries usagées, où elles seront recyclées écologiquement. Pour cela, veuillez vous adresser à la société de gestion des déchets de votre ville ou à notre centre de SAV. Jetez les batteries lorsqu'elles sont déchargées. Nous recommandons de recouvrir les bornes avec un adhésif afin d'éviter un court-circuit. N'ouvrez pas la batterie.



Points de collecte sur www.quefairedemesdechets.fr
Privilégiez la réparation ou le don de votre appareil !

Le produit est recyclable, est soumis à une responsabilité élargie du fabricant et est collecté dans le cadre du tri sélectif.



Portez le carton à un point de recyclage.

Service

Garantie (Belgique)

Chère cliente, cher client,

ce produit bénéficie d'une garantie de 5 ans, valable à compter de la date d'achat.

En cas de manques constatés sur ce produit, vous disposez des droits légaux contre le vendeur du produit. Ces droits légaux ne sont pas limités par notre garantie présentée par la suite.

Conditions de garantie

Le délai de garantie débute avec la date d'achat. Veuillez conserver soigneusement le ticket de caisse original. En effet, ce document vous sera réclamé comme preuve d'achat.

Si un défaut de matériel ou un défaut de fabrication se présente au cours des cinq ans suivant la date d'achat de ce produit, nous réparons gratuitement ou remplaçons ce produit - selon notre choix. Cette garantie suppose que l'appareil défectueux et le justificatif d'achat (ticket de caisse) nous soient présentés durant cette période de cinq ans et que la nature du manque et la manière dont celui-ci est apparu soient explicités par écrit dans un bref courrier.

Si le défaut est couvert par notre garantie, le produit vous sera retourné, réparé ou remplacé par un neuf. Aucune nouvelle période de garantie ne débute à la date de la réparation ou de l'échange du produit.

Durée de garantie et demande légale en dommages-intérêts

La durée de garantie n'est pas prolongée par la garantie. Ce point s'applique aussi aux pièces remplacées et réparées. Les dommages et les manques éventuellement constatés dès l'achat doivent immédiatement être signalés après le déballage. A l'expiration du délai de garantie les réparations occasionnelles sont à la charge de l'acheteur.

Volume de la garantie

L'appareil a été fabriqué avec soin, selon de sévères directives de qualité et il a été entièrement contrôlé avant la livraison.

La garantie s'applique aux défauts de matériel ou aux défauts de fabrication. Cette garantie ne s'étend pas aux parties du produit qui sont exposées à une usure normale et peuvent être donc considérées comme des pièces d'usure (par ex. Forets) ou pour des dommages affectant les parties fragiles.

Cette garantie est nulle si l'appareil a été endommagé, mal utilisé ou non entretenu. Pour une utilisation appropriée du produit, il faut impérativement respecter toutes les instructions citées dans le manuel de l'opérateur. Les actions et les domaines d'utilisation déconseillés dans la notice d'utilisation ou vis-à-vis desquels une mise en garde est émise, doivent absolument être évités.

L'appareil est destiné à un usage privé uniquement et non à un usage commercial. La garantie est nulle en cas de mauvaise utilisation et de manipulation inappropriée, d'usage de la force et d'interventions qui n'ont pas été effectuées par notre centre de service agréé.

Marche à suivre dans le cas de garantie

Pour garantir un traitement rapide de votre demande, veuillez suivre les instructions suivantes :

- Tenez vous prêt à présenter, sur demande, le ticket de caisse et le numéro d'identification (IAN 426026_2301) comme preuve d'achat.
- Vous trouverez le numéro d'article sur la plaque signalétique.
- Si des pannes de fonctionnement ou d'autres manques apparaissent, prenez d'abord contact, par **téléphone** ou par **e-Mail**, avec le service après-

vente dont les coordonnées sont indiquées ci-dessous. Vous recevrez alors des renseignements supplémentaires sur le déroulement de votre réclamation.

- En cas de produit défectueux vous pouvez, après contact avec notre service clients, envoyer le produit, franco de port à l'adresse de service après-vente indiquée, accompagné du justificatif d'achat (ticket de caisse) et en indiquant quelle est la nature du défaut et quand celui-ci s'est produit. Pour éviter des problèmes d'acceptation et des frais supplémentaires, utilisez absolument seulement l'adresse qui vous est donnée. Assurez-vous que l'expédition ne se fait pas en port dû, comme marchandises encombrantes, envoi express ou autre taxe spéciale. Veuillez renvoyer l'appareil, y compris tous les accessoires livrés lors de l'achat et prenez toute mesure pour avoir un emballage de transport suffisamment sûr.

Garantie (France)

Chère cliente, cher client, ce produit bénéficie d'une garantie de 5 ans, valable à compter de la date d'achat.

En cas de manques constatés sur ce produit, vous disposez des droits légaux contre le vendeur du produit. Ces droits légaux ne sont pas limités par notre garantie présentée par la suite.

Article L217-4 du Code de la consommation

Le vendeur livre un bien conforme au contrat et répond des défauts de conformité existant lors de la délivrance.

Il répond également des défauts de conformité résultant de l'emballage, des instructions de montage ou de l'installation lorsque celle-ci a été mise à

sa charge par le contrat ou a été réalisée sous sa responsabilité.

Article L217-5 du Code de la consommation

Le bien est conforme au contrat :

1. S'il est propre à l'usage habituellement attendu d'un bien semblable et, le cas échéant :
 - s'il correspond à la description donnée par le vendeur et posséder les qualités que celui-ci a présentées à l'acheteur sous forme d'échantillon ou de modèle ;
 - s'il présente les qualités qu'un acheteur peut légitimement attendre eu égard aux déclarations publiques faites par le vendeur, par le producteur ou par son représentant, notamment dans la publicité ou l'étiquetage ;
2. Ou s'il présente les caractéristiques définies d'un commun accord par les parties ou être propre à tout usage spécial recherché par l'acheteur, porté à la connaissance du vendeur et que ce dernier a accepté.

Article L217-16 du Code de la consommation

Lorsque l'acheteur demande au vendeur, pendant le cours de la garantie commerciale qui lui a été consentie lors de l'acquisition ou de la réparation d'un bien meuble, une remise en état couverte par la garantie, toute période d'immobilisation d'au moins sept jours vient s'ajouter à la durée de la garantie qui restait à courir. Cette période court à compter de la demande d'intervention de l'acheteur ou de la mise à disposition pour réparation du bien en cause, si cette mise à disposition est postérieure à la demande d'intervention.

Indépendamment de la garantie commerciale souscrite, le vendeur reste tenu des

défauts de conformité du bien et des vices rédhibitoires dans les conditions prévues aux articles L217-4 à L217-13 du Code de la consommation et aux articles 1641 à 1648 et 2232 du Code Civil.

Article L217-12 du Code de la consommation

L'action résultant du défaut de conformité se prescrit par deux ans à compter de la délivrance du bien.

Conditions de garantie

Le délai de garantie débute avec la date d'achat. Veuillez conserver soigneusement le ticket de caisse original. En effet, ce document vous sera réclamé comme preuve d'achat.

Si un défaut de matériel ou un défaut de fabrication se présente au cours des cinq ans suivant la date d'achat de ce produit, nous réparons gratuitement ou remplaçons ce produit - selon notre choix. Cette garantie suppose que l'appareil défectueux et le justificatif d'achat (ticket de caisse) nous soient présentés durant cette période de cinq ans et que la nature du manque et la manière dont celui-ci est apparu soient explicités par écrit dans un bref courrier.

Si le défaut est couvert par notre garantie, le produit vous sera retourné, réparé ou remplacé par un neuf. Aucune nouvelle période de garantie ne débute à la date de la réparation ou de l'échange du produit.

Durée de garantie et demande légale en dommages-intérêts

La durée de garantie n'est pas prolongée par la garantie. Ce point s'applique aussi aux pièces remplacées et réparées. Les dommages et les manques éventuellement constatés dès l'achat doivent immédiatement être signalés après le déballage. A l'expiration du délai de garantie les réparations occasionnelles sont à la charge de l'acheteur.

Volume de la garantie

L'appareil a été fabriqué avec soin, selon de sévères directives de qualité et il a été entièrement contrôlé avant la livraison. La garantie s'applique aux défauts de matériel ou aux défauts de fabrication. Cette garantie ne s'étend pas aux parties du produit qui sont exposées à une usure normale et peuvent être donc considérées comme des pièces d'usure (par ex. Forets) ou pour des dommages affectant les parties fragiles.

Cette garantie est nulle si l'appareil a été endommagé, mal utilisé ou non entretenu. Pour une utilisation appropriée du produit, il faut impérativement respecter toutes les instructions citées dans le manuel de l'opérateur. Les actions et les domaines d'utilisation déconseillés dans la notice d'utilisation ou vis-à-vis desquels une mise en garde est émise, doivent absolument être évités.

L'appareil est destiné à un usage privé uniquement et non à un usage commercial. La garantie est nulle en cas de mauvaise utilisation et de manipulation inappropriée, d'usage de la force et d'interventions qui n'ont pas été effectuées par notre centre de service agréé.

Les pièces détachées indispensables à l'utilisation du produit sont disponibles pendant la durée de la garantie du produit.

Article 1641 du Code civil

Le vendeur est tenu de la garantie à raison des défauts cachés de la chose vendue qui la rendent impropre à l'usage auquel on la destine, ou qui diminuent tellement cet usage que l'acheteur ne l'aurait pas acquise, ou n'en aurait donné qu'un moindre prix, s'il les avait connus.

Article 1648 1er alinéa du Code civil

L'action résultant des vices rédhibitoires doit être intentée par l'acquéreur dans un délai de deux ans à compter de la découverte du vice.

Marché à suivre dans le cas de garantie

Pour garantir un traitement rapide de votre demande, veuillez suivre les instructions suivantes :

- Tenez vous prêt à présenter, sur demande, le ticket de caisse et le numéro d'identification (IAN 426026_2301) comme preuve d'achat.
- Die Vous trouverez le numéro d'article sur la plaque signalétique.
- Si des pannes de fonctionnement ou d'autres manques apparaissent, prenez d'abord contact, par **téléphone** ou par **e-Mail**, avec le service après-vente dont les coordonnées sont indiquées ci-dessous. Vous recevrez alors des renseignements supplémentaires sur le déroulement de votre réclamation.
- En cas de produit défectueux vous pouvez, après contact avec notre service clients, envoyer le produit, franco de port à l'adresse de service après-vente indiquée, accompagné du justificatif d'achat (ticket de caisse) et en indiquant quelle est la nature du défaut et quand celui-ci s'est produit. Pour éviter des problèmes d'acceptation et des frais supplémentaires, utilisez absolument seulement l'adresse qui vous est donnée. Assurez-vous que l'expédition ne se fait pas en port dû, comme marchandises encombrantes, envoi express ou autre taxe spéciale. Veuillez renvoyer l'appareil, y compris tous les accessoires livrés lors de l'achat et prenez

toute mesure pour avoir un emballage de transport suffisamment sûr.

Service de réparation

Pour les réparations **ne relevant pas de la garantie**, adressez-vous au Centre de SAV. Il vous établira volontiers un devis.

- Nous pouvons traiter uniquement les appareils qui ont été expédiés avec un emballage et un affranchissement suffisants.

Remarque : Veuillez envoyer votre appareil nettoyé en indiquant le défaut à l'adresse connue du Centre de SAV.

- Ne seront pas acceptés les appareils envoyés en port dû ainsi que les appareils envoyés comme produits encombrants, en express ou par tout autre mode de transport spécial.
- Nous recyclons gratuitement vos appareils défectueux que vous nous renvoyez.

Service-Center

FR **Service France**
Tel.: 0800 919270
E-mail: grizzly@lidl.fr
IAN 426026_2301

BE **Service Belgique**
Tel.: 0800 12089
E-mail: grizzly@lidl.be
IAN 426026_2301

Importateur

Veuillez noter que l'adresse suivante n'est pas une adresse de service après-vente. Contactez d'abord le Centre de SAV cité ci-dessus.

Grizzly Tools GmbH & Co. KG
Stockstädter Str. 20
63762 Großostheim
ALLEMAGNE
www.grizzlytools.de

Pièces de rechange et accessoires

Vous obtiendrez des pièces de rechange et accessoires à l'adresse www.grizzlytools.shop.

Les pièces détachées indispensables à l'utilisation du produit sont disponibles pendant la durée de la garantie du produit.

En cas de problèmes lors de la passation de votre commande, contactez-nous via notre boutique en ligne. Pour toute autre question, adressez-vous au Service-Center, p. 61.

Pos. n°	Désignation	N° de commande
20	Poignée auxiliaire	91110520
22	Butée de profondeur	91110521

Diagnostic de pannes

Le tableau suivant vous aide à éliminer les petites pannes :

Problème	Cause possible	Dépannage
L'appareil ne démarre pas	Batterie (15) non insérée	Placer la batterie (voir <i>Insérer la batterie</i> , p. 55)
	Interrupteur Marche/Arrêt (7) défectueux	Adressez-vous au Centre de SAV.
	Batterie (15) déchargée	Recharger la batterie (voir <i>Recharger la batterie</i> , p. 54)
	Défaut du moteur	Adressez-vous au Centre de SAV.
Mauvaise puissance de perçage	Foret émoussé	Remplacer le foret ou affûter si possible
L'outil fonctionne avec des interruptions	Mauvais contact interne	Adressez-vous au Centre de SAV.
	Interrupteur Marche/Arrêt (7) défectueux	

Traduction de la déclaration CE de conformité originale

Produit: **Perforateur-burineur sans fil**

Modèle: **PKHAP 20-Li C3**

Número de serie: 000001 – 125000

L'objet de la déclaration décrit ci-dessus est conforme à la législation d'harmonisation de l'Union applicable:

**2006/42/EC • 2014/30/EU • 2012/19/EU •
2011/65/EU & (EU) 2015/863
Produit avec batterie Smart PAPS 204 A1/
Smart PAPS 208 A1: 2014/53/ EU**

L'objet de la déclaration décrit ci-dessus est conforme à la directive 2011/65/EU du Parlement européen et du Conseil du 8 juin 2011 relative à la limitation de l'utilisation de certaines substances dangereuses dans les équipements électriques et électroniques. Pour assurer la conformité, les normes harmonisées et les normes et réglementations nationales suivantes ont été appliquées :

**EN 62841-1:2015
EN IEC 62841-2-6:2020/A11:2020 • EN IEC 63000:2018
EN IEC 55014-1:2021 • EN IEC 55014-2:2021
Produit avec batterie Smart PAPS 204 A1/Smart PAPS 208 A1:
EN 301 489-1 V2.2.3:2019 • Draft EN 301 489-17 V3.2.5:2022
EN 300 328 V2.2.2:2019 • EN 50663:2017**

La présente déclaration de conformité est établie sous la seule responsabilité du fabricant:

CE Grizzly Tools GmbH & Co. KG
Stockstädter Str. 20
63762 Großostheim
ALLEMAGNE
02.09.2023



Christian Frank
Mandataire de documentation

Inhoudsopgave

Inleiding.....	64
Reglementair gebruik.....	65
Inhoud van het pakket/ accessoires.....	65
Overzicht.....	65
Functiebeschrijving.....	66
Technische gegevens.....	66
Veiligheidsaanwijzingen.....	67
Betekenis van de veiligheidsaanwijzingen.....	67
Pictogrammen en symbolen.....	68
Algemene veiligheidswaarschuwingen voor elektrisch gereedschap.....	68
Veiligheidswaarschuwingen hamer.....	72
Restrisico's.....	73
Vorbereiding.....	73
Bedieningselementen.....	73
Inzetgereedschap monteren en demonteren.....	74
Extra handvat instellen.....	74
Diepteaanslag instellen.....	75
Laadstatus van de accu controleren.....	75
Accu opladen.....	75
Bedrijf.....	76
Bedrijfsmodus selecteren.....	76
Beitelpositie afstellen.....	76
Toerental vooraf instellen.....	76
Accu plaatsen en verwijderen.....	76
In- en uitschakelen.....	76
Parkside app.....	77
Transport.....	77
Reiniging, onderhoud en opslag.....	77
Reiniging.....	78
Onderhoud.....	78
Opslag.....	78

Afvoeren/ milieubescherming.....	78
Afvoerinstructies voor accu's.....	79
Service.....	79
Garantie.....	79
Reparatie-service.....	80
Service-Center.....	81
Importeur.....	81
Reserveonderdelen en accessoires.....	81
Probleemopsporing.....	81
Vertaling van de originele EG-conformiteits-verklaring.....	82
Explosietekening.....	217

Inleiding

Hartelijk gefeliciteerd met de aankoop van uw nieuwe accu combihamer (hierna "apparaat" of "elektrisch gereedschap" genoemd).

U hebt voor een hoogwaardig product gekozen. Dit apparaat werd tijdens de productie op kwaliteit gecontroleerd en aan een eindcontrole onderworpen. Een goede werking van uw apparaat is daarom gegarandeerd.



Deze gebruiksaanwijzing maakt deel uit van dit apparaat. Ze bevat belangrijke instructies over de veiligheid, het gebruik en de afvoer van het apparaat. Lees zorgvuldig de gebruiksaanwijzing. Maak u vertrouwd met de bedieningselementen en het juiste gebruik van het apparaat. Gebruik het apparaat alleen zoals beschreven en alleen voor de vermelde doeleinden. Bewaar de gebruiksaanwijzing zorgvuldig en geef alle documentatie mee wanneer u het apparaat aan derden doorgeeft.

Reglementair gebruik

Het apparaat is uitsluitend bedoeld voor volgende gebruiken:

- Boren in steen, hout en metaal
- Beitelten in beton, steen en pleisterwerk
- Slagboren in metselwerk

Bedrijf alleen in droge ruimten.

Elk ander gebruik dat in deze handleiding niet expliciet wordt toegestaan, kan leiden tot schade aan het apparaat en kan een ernstig risico voor de gebruiker inhouden. De bediener of gebruiker van het apparaat is verantwoordelijk voor letsel- of materiële schade aan derde partijen of hun eigendom. Het apparaat is bedoeld voor huishoudelijk gebruik. Het is niet ontworpen voor continu commercieel gebruik.

Bij commercieel gebruik vervalt de garantie. De fabrikant is niet aansprakelijk voor schade die voortvloeit uit oneigenlijk gebruik of uit een foute bediening.

Het apparaat maakt deel uit van de reeks **X 20 V TEAM** en kan met accu's van de reeks **X 20 V TEAM** worden gebruikt.

Accu's van de reeks **X 20 V TEAM** mogen alleen met originele laders van de reeks **X 20 V TEAM** worden geladen.

Inhoud van het pakket/ accessoires

Pak het apparaat uit en controleer de inhoud van het pakket.

Voer het verpakkingsmateriaal af zoals reglementair voorgeschreven.

- Accu-combihamer
- Diepteaanslag
- Extra handvat
- 3x Performance boor (X-snede): Ø 6, 8, 10 mm
- Smeervet
- Vod
- Opbergkoffer

- vertaling van de oorspronkelijke gebruiksaanwijzing

De accu en de lader zijn niet meegeleverd.

Overzicht



De afbeeldingen van het apparaat bevinden zich op de uitvouwpagina vooraan.

- 1 Gereedschapshouder SDS-Plus
- 2 Stoffbeschermingskap
- 3 Vergrendelhuls
- 4 Houder voor hulphandgreep
- 5 Borgknop functiekeuzeschakelaar
- 6 Functiekeuzeschakelaar
- 7 Aan-/uitknop
- 8 Draairichtingsschakelaar
- 9 Handgreep
- 10 Indicator „Verbonden“
- 11 Accuhouder
- 12 Accu-ontgrendeling
- 13 Laadstatusindicator
- 14 Toets Laadstatusindicator Accu
- 15 Accu
- 16 Indicator (niveau)
- 17 Toerentalknop
- 18 Led-werklicht
- 19 Lus (Extra handvat)
- 20 Extra handvat
- 21 Smeervet
- 22 Diepteaanslag
- 23 Boor
- 24 Vod
- 25 Accu-lader
- 26 Opbergkoffer

Fig. C

- 27 Stelschroef diepteanslag
- 28 Greep (Extra handvat)

Functiebeschrijving

De accu-combihamer is voorzien van een gereedschapshouder type SDE-Plus, rechts-/linksrotatie en een geïntegreerde ledwerklamp.

De werking van de verschillende bedieningselementen is hieronder beschreven.

Technische gegevens

Accu-combihamer .PKHAP 20-Li C3

- Nominale spanning U 20 V \approx
- Gewicht met accu (Smart PAPS 208) $\approx 3,9$ kg
- Stationair toerental n_0
- Stand 1 0-660 min^{-1}
- Stand 2 0-950 min^{-1}
- Slaggetal
- Stand 1 0-3265 min^{-1}
- Stand 2 0-4700 min^{-1}
- Klopenergie 3 Joule
- Boordiameter
- hout 27 mm
- Beton 24 mm
- metaal 13 mm
- Geluidsdrukniveau (L_{pA}) 93,6 dB; $K_{pA}=3$ dB
- Geluidsvermogeniveau (L_{WA}) 104 dB; $K_{WA}=3$ dB
- Trilling Klopboren
- Belangrijkste handgreep ($a_{h,HD}$) 11,580 m/s^2 ; $K=1,5$ m/s^2
- Extra handvat ($a_{h,HD}$) 10,220 m/s^2 ; $K=1,5$ m/s^2
- Trilling Beitelten
- Belangrijkste handgreep ($a_{h,CHeq}$) 16,792 m/s^2 ; $K=1,5$ m/s^2

- Extra handvat ($a_{h,CHeq}$) 16,510 m/s^2 ; $K=1,5$ m/s^2
- Accu Li-Ion
- Temperatuur ≤ 50 °C
- Laadproces 4 - 40 °C
- Bedrijf -20 - 50 °C
- Opslag 0 - 45 °C
- PARKSIDE Performance Smart accu
- Smart PAPS 204 A1/Smart PAPS 208 A1
- frequentieband 2400-2483,5 MHz
- zendvermogen ≤ 20 dBm

De geluids- en trilwaarden zijn vastgesteld in overeenstemming met de normen en bepalingen die in de conformiteitsverklaring zijn vermeld.

De vermelde totale trillingswaarden en geluidsemissiewaarden zijn gemeten volgens een genormeerde testprocedure en kunnen worden gebruikt om een elektrisch gereedschap met een ander gereedschap te vergelijken. De vermelde totale trillingswaarden en geluidsemissiewaarden kunnen ook worden gebruikt voor een voorlopige inschatting van de belasting.

▲ WAARSCHUWING! Trillingen en geluidsemissies tijdens het feitelijke gebruik van het elektrische apparaat kunnen afwijken van de opgegeven waarde, afhankelijk van de manier waarop het apparaat wordt gebruikt. Probeer de belasting door trillingen zo gering mogelijk te houden. Voorbeeld van maatregelen om de trillingsbelasting te verminderen, is de beperking van de werkuren. Houd daarbij rekening met alle fasen van de bedrijfs-cyclus (bijvoorbeeld ook periodes wanneer het elektrische gereedschap is uitgeschakeld en periodes wanneer het weliswaar is ingeschakeld maar zonder belasting draait).

Laadtijden

Het apparaat maakt deel uit van de reeks **X 20 V TEAM** en kan met accu's van de

reeks **X 20 V TEAM** worden gebruikt. Accu's van de reeks **X 20 V TEAM** mogen alleen met originele laders van de reeks **X 20 V TEAM** worden geladen. We bevelen u aan dit apparaat uitsluitend met volgende accu's: PAP 20 B1, PAP 20 B3, Smart PAPS 204 A1, Smart PAPS 208 A1
 We bevelen u aan deze accu's met volgende laders te laden: PLG 20 A3,

PLG 20 A4, PLG 20 C1, PLG 20 C2, PLG 20 C3, PLG 201 A1, PDSLGL 20 A1, PDSLGL 20 B1, Smart PLGS 2012 A1
 Technische specificaties van accu en lader: zie afzonderlijke gebruiksaanwijzing. De laadtijd wordt beïnvloed door factoren als de temperatuur van de omgeving en de accu, alsmede de toegepaste netspanning, en kan daarom afwijken van de opgegeven waarden.

Laadtijd (min.)	PAP 20 A1 PAP 20 A2 PAP 20 B1	PAP 20 A3 PAP 20 B3 Smart PAPS 204 A1	Smart PAPS 208 A1
PLG 20 A1 PLG 20 A4 PLG 20 C1	60	120	240
PLG 20 C2	45	80	165
PLG 20 A2 PLG 20 A3 PLG 20 C3 PDSLGL 20 A1 PDSLGL 20 B1	35	60	120
PLG 201 A1	135	250	500
Smart PLGS 2012 A1	35	45	50

Veiligheidsaanwijzingen

Dit gedeelte behandelt de basisveiligheidsmaatregelen bij het gebruik van het apparaat.

▲ WAARSCHUWING! Persoonlijk letsel en materiële schade door ondeskundige omgang met de accu. Neem de veiligheidsinstructies en informatie over opladen en correct gebruik in de gebruiksaanwijzing van uw accu en oplader van de serie in acht **X 20 V TEAM**. Een gedetailleerde beschrijving van het laadproces en

andere informatie vindt u in de aparte gebruiksaanwijzing ervan.

Betekenis van de veiligheidsaanwijzingen

▲ GEVAAR! Als u deze veiligheidsaanwijzing niet volgt, gebeurt er een ongeval. Het gevolg is ernstig lichamelijk letsel of de dood.

▲ WAARSCHUWING! Als u deze veiligheidsaanwijzing niet volgt, gebeurt er eventueel een ongeval. Het gevolg is eventueel ernstig lichamelijk letsel of de dood.

▲ VOORZICHTIG! Als u deze veiligheidsaanwijzing niet volgt, gebeurt er een

ongeval. Het gevolg is eventueel lichte of matig lichamelijk letsel.

AANWIJZING! Als u deze veiligheidsaanwijzing niet volgt, gebeurt er een ongeval. Het gevolg is eventueel materiële schade.

Pictogrammen en symbolen





Pictogrammen op het apparaat



Het apparaat maakt deel uit van de reeks **X 20 V TEAM** en kan met accu's van de reeks **X 20 V TEAM** worden gebruikt. Accu's van de reeks **X 20 V TEAM** mogen alleen met originele laders van de reeks **X 20 V TEAM** worden geladen.

-  Lees de gebruiksaanwijzing
-  Slimme ledsignaallampjes
-  Voorselectie niveaus/toerental instellen
-  Boren
-  Klopbooren
-  Beitelen
-  Afstellen beitelpositie
-  Heet oppervlak
-  Elektrische apparaten horen niet bij het huisvuil.

Pictogrammen in de koffer

-  Uitsparing, vertaling van de oorspronkelijke gebruiksaanwijzing
-  $\phi 6$
-  $\phi 8$
-  $\phi 10$ Uitsparing, Boor

 Uitsparing, Beitel

 Uitsparing, Accu

 Uitsparing, Accu-lader

 Uitsparing, Accu-combihamer

 Recyclingcode

Pictogram op het smeervet

-  Let op!
-  Niet geschikt voor kinderen onder de 3 jaar
-  Verpakking milieuvriendelijk afvoeren
-  Recycling-pictogram
-  Recyclingcode
-  Smeervet, gereedschap
-  Niet voor aandrijving geschikt

Pictogrammen in de gebruiksaanwijzing

 Let op!

Algemene veiligheidsaanschuwingen voor elektrisch gereedschap

⚠ WAARSCHUWING! Lees alle veiligheidsaanschuwingen, instructies, illustraties en specificaties bij dit elektrische gereedschap. Volg u niet alle onderstaande instructies, dan kan dit leiden tot elektrische schok, brand en/of ernstig letsel.

Bewaar alle waarschuwingen en

instructies voor toekomstige naslag.

De term „elektrisch gereedschap“ in de waarschuwingen verwijst naar uw op netstroom aangedreven elektrische gereedschap (met netsnoer) of uw accu-aangedreven elektrische gereedschap (zonder netsnoer).

1. VEILIGE WERKPLEK

- a) **Houd uw werkplek schoon en goed verlicht.** Rommelige of donkere werkplekken leiden tot ongevallen.
- b) **Gebruik geen elektrische gereedschappen in omgevingen met ontploffingsgevaar, bijvoorbeeld als ontvlambare vloeistoffen, gassen of stof aanwezig is.** Elektrische gereedschappen produceren vonken, die het stof of de dampen kunnen doen ontbranden.
- c) **Houd kinderen en omstanders op een afstand terwijl u met een elektrisch gereedschap werkt.** Wordt u afgeleid, dan zou u de controle over het gereedschap kunnen verliezen.

2. ELEKTRISCHE VEILIGHEID

- a) **De stekker van het elektrische gereedschap moet overeenkomen met het stopcontact. Breng nooit modificaties aan de stekker aan. Gebruik bij geaarde (geïsoleerde) elektrische gereedschappen nooit een adapterstekker.** Ongewijzigde stekkers en passende stopcontacten reduceren het risico op elektrische schok.
- b) **Voorkom lichamelijk contact met geaarde of geïsoleerde oppervlakken zoals leidingen, radiatoren, fornuizen en koelkasten.** Er bestaat een verhoogd risico

op elektrische schok als uw lichaam geaard of geïsoleerd is.

- c) **Stel elektrische gereedschappen niet bloot aan regen of natte omgevingen.** Indringend water in een elektrisch gereedschap verhoogt het risico op elektrische schok.
 - d) **Gebruik het netsnoer niet voor oneigenlijke doelen. Gebruik het netsnoer niet om het elektrische gereedschap te dragen of te trekken of om de stekker uit het stopcontact te halen. Houd het netsnoer uit de buurt van warmte, olie, scherpe randen of bewegende delen.** Beschadigde of warrige netsnoeren verhogen het risico op elektrische schok.
 - e) **Werkt u buitenshuis met het elektrische gereedschap, gebruik dan een verlengkabel die geschikt is voor gebruik buitenshuis.** Het gebruik van een verlengkabel voor buitenshuis reduceert het risico op elektrische schok.
 - f) **Als u alsnog een elektrisch gereedschap op een vochtige locatie moet gebruiken, gebruik dan een stroomvoorziening met aardlekschakelaar.** Het gebruik van een aardlekschakelaar reduceert het risico op elektrische schok.
- ### **3. PERSOONLIJKE VEILIGHEID**
- a) **Blijf alert, kijk uit wat u doet en gebruik uw gezond verstand bij het bedienen van een elektrisch gereedschap. Gebruik een elektrisch gereedschap niet als u moe bent of onder de invloed bent van drugs, alcohol of medicijnen.** Eén moment van onoplettendheid kan bij het gebruik van elektrisch gereedschap leiden tot ernstig letsel.

- b) **Gebruik persoonlijke beschermingsmiddelen. Draag altijd oogbescherming.** Het gebruik van voor de omstandigheden passende beschermingsmiddelen zoals stofmaskers, antislipschoenen, veiligheidshelmen of oorbeschermers reduceert het risico op letsels.
- c) **Voorkom onbedoelde inschakeling. Zorg ervoor dat de schakelaar op de uit-stand staat voordat u het gereedschap aansluit op de netstroom en/of op het accupack en voordat u het oppakt of wegdraagt.** Het dragen van elektrisch gereedschap met uw vinger op de schakelaar of het onder stroom zetten van elektrisch gereedschap waarvan de schakelaar aanstaat, is vragen om ongelukken.
- d) **Verwijder eventuele stel- of moersleutels voordat u het elektrische gereedschap inschakelt.** Een achtergelaten moer- of stelsleutel op een draaiend onderdeel van het elektrische gereedschap kan leiden tot letsel.
- e) **Strek u niet te ver uit. Blijf op elk moment stevig staan en bewaar uw evenwicht.** Zo hebt u in onverwachte situaties betere controle over het elektrische gereedschap.
- f) **Draag gepaste kleding. Draag geen losse kleding of sieraden. Houd uw haren en kleding uit de buurt van bewegende delen.** Losse kleding, losse juwelen of lange haren kunnen verstrikt raken in bewegende delen.
- g) **Als het gereedschap is voorzien voor de aansluiting van stofafzuig- en stofopvangsystemen, zorg er dan voor dat**

die aangesloten zijn en correct worden gebruikt. Het gebruik van stofopvangsystemen kan stofgerelateerde risico's reduceren.

- h) **Ook al hebt u reeds veel ervaring met het gereedschap, laat nooit uw waakzaamheid zakken en negeer nooit de veiligheidsprincipes van het gereedschap.** Eén onachtzame beweging kan in een fractie van een seconde leiden tot ernstig letsel.
- 4. GEBUIK EN ONDERHOUD VAN ELEKTRISCH GEREEDSCHAP**
- a) **Forceer het elektrische gereedschap niet. Gebruik het correcte elektrische gereedschap voor uw toepassing.** Het juiste elektrische gereedschap zal het werk beter en veiliger uitvoeren tegen de snelheid waarvoor het was bedoeld.
 - b) **Gebruik het elektrische gereedschap niet als de aan-/uitknop niet vlot schakelt.** Een elektrisch gereedschap dat niet met de schakelaar kan worden beheerst, is gevaarlijk en moet worden vervangen.
 - c) **Haal de stekker uit het stopcontact en/of haal het accupack, indien verwijderbaar, uit het elektrische gereedschap voordat u enige aanpassingen aan het gereedschap uitvoert, toebehoren verwisselt of het elektrische gereedschap opbergt.** Dergelijke preventieve veiligheidsmaatregelen reduceren het risico op onbedoelde inschakeling van het elektrische gereedschap.
 - d) **Berg niet-gebruikte elektrische gereedschappen op buiten het bereik van kinderen, en laat personen die niet bekend zijn met het elektrische gereed-**

- schap of met deze instructies, niet werken met het elektrische gereedschap.** In de handen van onopgeleide gebruikers kunnen elektrische gereedschappen erg gevaarlijk zijn.
- e) **Onderhoud elektrische gereedschappen en de toebehoren ervan. Controleer ze op verkeerde uitgelijnde of vastklemmende bewegende delen, kapotte onderdelen en andere omstandigheden die de werking van het elektrische gereedschap kunnen aantasten. Laat in geval van schade het elektrische gereedschap repareren voordat u het gebruikt.** Veel ongevallen worden veroorzaakt door slecht onderhouden elektrische gereedschappen.
- f) **Houd alle snijgereedschap scherp en schoon.** Goed onderhouden snijgereedschappen met scherpe snijkanten blijven minder vaak geklemd zitten en zijn vlotter te beheersen.
- g) **Gebruik de elektrische gereedschappen, toebehoren, bits en dergelijke overeenkomstig de instructies en houd rekening met de werkomstandigheden en de uit te voeren taak.** Het gebruik van elektrische gereedschappen voor andere taken dan de bedoelde taken, kan leiden tot een gevaarlijke situatie.
- h) **Houd de handgrepen en grijpvlakken droog, schoon en olieën vetvrij.** Gladde handgrepen en grijpvlakken hinderen de veilige omgang en de controle over het gereedschap in onverwachte situaties.
5. **GEBRUIK EN ONDERHOUD VAN ACCU-GEREEDSCHAP**
- a) **Laad het gereedschap uitsluitend op met de door de fabrikant gespecificeerde lader.** Een lader die geschikt is voor het ene type accupack kan een brandrisico inhouden als hij voor een ander type accupack wordt gebruikt.
- b) **Gebruik elektrische gereedschappen alleen met de specifiek vermelde accupacks.** Het gebruik van andere accupacks kan leiden tot risico op letsel en brand.
- c) **Berg een ongebruikt accupack op uit de buurt van andere metalen voorwerpen zoals papierclips, munten, sleutels, spijkers, schroeven of andere kleine metalen voorwerpen die een verbinding kunnen maken van het ene contact naar het andere.** Een kortsluiting van de accucontacten kan leiden tot brandwonden of brand.
- d) **Bij verkeerd gebruik kan er een vloeistof uit de accu vloeien; voorkom aanraking. Komt u onbedoeld met de vloeistof in aanraking, spoel dan met water. Raakt de vloeistof in de ogen, raadpleeg dan onmiddellijk een arts.** De lekkende vloeistof van de accu kan irritatie of brandwonden veroorzaken.
- e) **Gebruik geen accupack of gereedschap dat beschadigd of gemodificeerd is.** Beschadigde of gemodificeerde accu's kunnen onvoorspelbaar gedrag vertonen, met als gevolg brand, ontploffing of letselrisico.
- f) **Stel een accupack of gereedschap niet bloot aan vuur of te hoge temperaturen.** Blootstel-

ling aan vuur of temperaturen boven 130 °C kunnen leiden tot ontploffing.

- g) **Volg alle laadinstructions en laad het accupack of het gereedschap niet op buiten het in de instructies vermelde temperatuurbereik.** Het verkeerd laden of laden bij temperaturen buiten het gespecificeerde bereik kan leiden tot schade aan de accu en hoger brandrisico.

6. REPARATIES

- a) **Laat uw elektrische gereedschap alleen repareren door een erkend technicus met behulp van identieke vervangingsdelen.** Dit verzekert dat de veiligheid van het elektrische gereedschap wordt behouden.
- b) **Repareer beschadigde accupacks nooit zelf.** De reparatie van accupacks mag uitsluitend worden uitgevoerd door de fabrikant of door erkende reparatiediensten.

Veiligheidswaarschuwingen hamer

Veiligheidsinstructies voor alle operaties

- **Draag oorbeschermers.** Blootstelling aan lawaai kan gehoorverlies veroorzaken.
- **Gebruik het (de) extra handvat(ten), indien meegeleverd met het gereedschap.** Verlies van controle kan persoonlijk letsel veroorzaken.
- **Houd het elektrisch gereedschap vast aan de geïsoleerde grijpvlakken als u werkzaamheden uitvoert waarbij de boormachine verborgen elektrische leidingen kan raken.** Het contact met een spanningvoerende lei-

ding kan ook metalen onderdelen van het apparaat onder spanning zetten en een elektrische schok veroorzaken.

Veiligheidsaanwijzingen bij gebruik van lange boren met klopboormachines.

- **Start het boren altijd met lage snelheid en terwijl de boormachine in contact is met het werkstuk.** Bij hogere toerentallen kan de boor gemakkelijk ombuigen als hij zonder contact tot het werkstuk draait, en dit kan tot verwondingen leiden.
- **Oefen geen overmatige druk op de boormachine uit en oefen alleen druk in de lengterichting uit.** Boren kunnen namelijk ombuigen en breken, of ze kunnen de controle doen verliezen en verwondingen veroorzaken.

Bijkomende veiligheidsinstructies

- **Zet het werkstuk vast.** Een met spanvoorzieningen of een bankschroef vastgehouden werkstuk wordt beter vastgehouden dan u met uw hand kunt doen.
- **Schakel het elektrische apparaat onmiddellijk uit als het toepassingsgereedschap geblokkeerd raakt. Wees voorbereid op reacties met een hoog koppel die terugslag veroorzaken.** Het toepassingsgereedschap raakt geblokkeerd wanneer het vastloopt in het werkstuk of wanneer het elektrisch gereedschap overbelast raakt.
- **Wacht altijd tot het elektrische gereedschap volledig tot stilstand is gekomen voordat u het neerlegt.** Het toepassingsgereedschap kan vastlopen en ertoe leiden dat u de controle over het elektrische gereedschap verliest.

- **Gebruik geschikte detectoren om vast te stellen of er verborgen toevoeringen zijn of neem contact op met het plaatselijke nutsbedrijf voor hulp.**

Contact met elektrische kabels kan brand en elektrische schokken veroorzaken. Beschadiging van gasleidingen kan leiden tot explosie. Breuk van waterleidingen veroorzaakt materiële schade.

- **Gebruik enkel toebehoren dat door PARKSIDE aanbevolen is.** Ongeschikte toebehoren kunnen leiden tot elektrische schok of brand.

Restrisico's

Ook wanneer u dit elektrische werktuig volgens de voorschriften gebruikt, blijven er risico's bestaan. De volgende risico's kunnen optreden als gevolg van de constructie en de uitvoering van dit elektrische gereedschap:

- Gehoorschade indien geen passende gehoorbescherming wordt gedragen.
- Schade aan de gezondheid als gevolg van trillingen van hand en arm als het apparaat gedurende langere tijd wordt gebruikt of niet naar behoren wordt bewogen en onderhouden.

▲ WAARSCHUWING! Gevaar door elektromagnetisch veld dat wordt gegenereerd tijdens het bedrijf van het apparaat. Dit veld kan onder bepaalde omstandigheden actieve of passieve medische implantaten negatief beïnvloeden. Om het risico op ernstige of dodelijke letsels te reduceren, adviseren wij personen met medische implantaten om hun arts en de fabrikant van het medische implantaat te raadplegen voordat zij het apparaat bedienen.

Vorbereitung

▲ WAARSCHUWING! Gevaar voor letsel door onbedoeld aanlopen van het apparaat. Plaats de accu pas in het apparaat wanneer het volledig gebruiksklaar is.

Bedieningselementen

Maak u vóór het eerste gebruik van het apparaat vertrouwd met de bedieningselementen van het apparaat.

- **Toerentalknop (17)**

- Toerentalniveau omschakelen
 - 1 \triangleq kleinste toerentalniveau
 - 2 \triangleq hoogste toerentalniveau

- **Indicator (niveau) (16)**

Weergave van het ingestelde toerentalniveau

1 \triangleq stationair toerental: 0-660 min⁻¹/
aantal slagen: 0-3265 min⁻¹

2 \triangleq Stationair toerental: 0-950 min⁻¹/
aantal slagen: 0-4700 min⁻¹



1 2 \triangleq toerental/aantal slagen is in de PARKSIDE app ingesteld (expert-modus).

- **Draairichtingsschakelaar (8) (Fig. A)**





▲ VOORZICHTIG! Gevaar voor verwondingen! Voor alle werkzaamheden aan de machine (bijv. onderhoud, gereedschapswissel, enz.) en bij transport en opslag de draairichtingsschakelaar (8) in de middenstand zetten. Dit voorkomt een onbedoelde bediening van de aan/uit-schakelaar (7).

AANWIJZING! Bedien de draairichtingsschakelaar alleen als het apparaat stilstaat!

Draairichting van de schakelaar van achteren gezien.

- **Draairichting linksom** rechtsom 
- **Midden**  Inschakelblokkering

- **Draairichting rechtson** linksom 
- **Aan-/uitknop (7)**
 - Na het plaatsen van de accu: Met PARKSIDE app verbinden
 - Inschakelen: Drukken
 - Uitschakelen: Loslaten
- **Indicator „Verbonden“ (10)**
 Status van de verbinding met de PARKSIDE app
Knipperen Poging tot verbinden
Permanente lichten Verbinding gerealiseerd
- **Functiekeuzeschakelaar (6)**
 Draai de functiekeuzeschakelaar (6) zo, dat het gewenste symbool op de pijlmarkering inklikt.
AANWIJZING! Beschadigingsgevaar! Activeer de functiekeuzeschakelaar enkel als het apparaat stilstaat.

Funcie	Pictogram
Boren (slagwerk UIT)	
Klopboeren (slagwerk AAN)	
Afstelling beitelpositie	
Beitelen	

Inzetgereedschap monteren en demonteren

Instructies

- Gereedschapshouder (1): SDS-Plus
- Het inzetgereedschap heeft door het systeem wat radiale speling. Dit heeft geen invloed op de nauwkeurigheid van het gat.
- Vóór aanvang van de werkzaamheden het insteekgereedschap met SDS-hou-

der reinigen en het insteekuiteinde licht invetten (0,5 - 1 g) met het bij de levering inbegrepen vet (21).

- Let er bij het plaatsen van het gereedschap op dat de stofbeschermingskap (2) niet wordt beschadigd. De stofbeschermingskap (2) voorkomt grotendeels dat tijdens het gebruik boorstof in de gereedschapshouder terecht komt.
AANWIJZING! Een beschadigde stofbeschermingskap (2) moet onmiddellijk vervangen worden. We raden aan om dit door de klantendienst te laten doen.
- Richtingen van achteren gezien.

Inzetgereedschap monteren (Fig. B)

1. Ontgrendel de SDS-Plus gereedschapshouder (1): trek de vergrendelingshuls (3) naar achteren.
2. Plaats het inzetgereedschap draaiend in de SDS-Plus (1) gereedschapshouder.
3. Inzetgereedschap vastklemmen: Laat de vergrendelingshuls (3) los.
4. Controleer of het goed vastzit door aan het inzetgereedschap te trekken.

Inzetgereedschap demonteren (Fig. B)

1. Ontgrendel de SDS-Plus gereedschapshouder (1): trek de vergrendelingshuls (3) naar achteren.
2. **⚠ VOORZICHTIG!** Risico op brandwonden! Inzetgereedschap – vooral boren – kan heel heet worden. Draag indien nodig beschermende handschoenen.
 Verwijder het inzetgereedschap.

Extra handvat instellen

Instructies

- Het extra handvat (20) kan op het apparaat worden 360° gedraaid en in

elke gewenste/noodzakelijke positie worden gebracht.

- Richtingen van achteren gezien.

Extra handvat monteren (Fig. C)

1. Draai de greep (28) van het extra handvat (20) ↻ . Hierdoor wordt de lus (19) breder.
2. Schuif de lus (19) van het extra handvat (20) achter de vergrendelhuls (3). Plaats de lus (19) in de houder voor het extra handvat (4).
3. Draai de greep (28) van het extra handvat (20) ↻ vast.

Extra handvat demonteren (Fig. C)

1. Draai de greep (28) van het extra handvat (20) ↻ . Hierdoor wordt de lus (19) breder.
2. Verwijder het extra handvat (20) van het apparaat door de lus (19) van het extra handvat (20) over de vergrendelingshuls (3) te trekken.

Diepteanslag instellen (Fig. C)

1. Draai ↻ de stelschroef (27) voor de diepteanslag (22) los.
2. Schuif de diepteanslag (22) in de kleine opening van het extra handvat (20). De tanden van de diepteanslag (22) moeten naar beneden wijzen.
3. Plaats de diepteanslag (22) zodanig dat de afstand tussen de punt van de boor en de punt van de diepteanslag overeenkomt met de gewenste boordiepte.
4. Bevestig de diepteanslag (22) door de stelschroef (27) ↻ vast te draaien.
5. Draai ↻ de stelschroef (27) weer los om de diepteanslag (22) te verplaatsen.

Laadstatus van de accu controleren

Leds	Betekenis
rood, oranje, groen	Accu geladen
rood, oranje	Accu gedeeltelijk geladen
rood	Accu moet worden opgeladen

1. Druk op de toets (14) naast de laadstatusindicator (13) op de accu (15). De leds van de laadstatusindicator geven het laadniveau van de accu aan.
2. Laad de accu (15) op wanneer alleen nog de rode led van de laadindicator (13) brandt.

Accu opladen

Zie ook de gebruiksaanwijzing van de oplader.

Opmerking

- Laat een opgewarmde accu eerst afkoelen voordat u hem oplaadt.
- Stel de accu's niet langere tijd bloot aan sterke zonnestrallen en leg ze niet op verwarmingselementen (max. 50°C).

Accu opladen





1. Neem de accu (15) uit het apparaat.
2. Schuif de accu (15) in de laadschacht van de acculader (25).
3. Sluit de acculader (25) aan op een stopcontact.
4. Trek na het laden de stekker van de acculader (25) uit het stopcontact.
5. Trek de accu (15) uit de acculader (25).

Bedrijf



Bedrijfsmodus selecteren

Instructies

- Gebruik het apparaat uitsluitend als het extra handvat (20) is gemonteerd. Houd het apparaat tijdens het werk met beide handen vast aan de handgreep (9) en het extra handvat (20).
- **Gebruik klemmen of andere praktische middelen om het werkstuk te ondersteunen en vast te zetten op een stabiele ondergrond.** Houdt u het werkstuk met de hand vast of tegen uw lichaam, dan is het onstabiel, zodat u er de controle over kunt verliezen.
- Activeer de functiekeuzeschakelaar enkel als het apparaat stilstaat.
- Gebruik voor hamerboren, boren en beitelen altijd de draairichting rechtsom .

Functie	Pictogram
Boren (slagwerk UIT)	
Klopboor (slagwerk AAN)	
Afstelling beitelpositie	
Beitelen	

Beitelpositie afstellen

1. Zet de functiekeuzeschakelaar (6) op het pictogram .
2. Draai het inzetgereedschap in de gereedschapshouder SDS-Plus (1) naar de gewenste positie.
3. Selecteer om te beitelen met de functiekeuzeschakelaar (6) het pictogram .

Toerental vooraf instellen

Met de toerentaltoets (17) kunt u tussen toerentalniveaus kiezen.

Het verband tussen het getal **1 2** op de indicator (niveau) (16) en het toerental/aantal slagen per minuut wordt in de volgende tabel weergegeven.

niveau	Stationair toerental	Slaggetal
1	0-660 min ⁻¹	0-3265 min ⁻¹
2	0-950 min ⁻¹	0-4700 min ⁻¹

Accu plaatsen en verwijderen

⚠ WAARSCHUWING! Gevaar voor letsel door onbedoeld aanlopen van het apparaat. Plaats de accu pas in het apparaat wanneer het volledig gebruiksklaar is. **AANWIJZING!** Beschadigingsgevaar! Verkeerde accu kan apparaat en accu beschadigen.

Accu plaatsen

1. Schuif de accu (15) langs de geleidingsrail in de accu-houder (11).
De accu klikt hoorbaar vast.

Accu verwijderen

1. Druk op de accuontgrendeling (12) aan de accu (15) en houd ze ingedrukt.
2. Trek de accu uit de accu-houder (11).

In- en uitschakelen

⚠ WAARSCHUWING! Risico op letsel door onbedoeld continu gebruik van het apparaat. Controleer, voordat u de accu's in het apparaat plaatst, of de aan-/uitschakelaar (7) goed werkt en bij het loslaten weer in de uit-stand komt.

Inschakelen

1. Plaats de accu (15) in het apparaat.
2. Kies met de draairichtingsschakelaar (8) een draairichting.

3. Druk en houd de aan-/uitschakelaar ingedrukt (7).
De led-werklamp (18) licht op.

Uitschakelen

1. Laat de aan-/uitschakelaar (7) los.
2. Wacht tot het elektrische werktuig tot stilstand is gekomen alvorens het weg te leggen.
3. Tijdens werkpauzes: Zet de draairichtingsschakelaar (8) in het midden. Deze voorzorgsmaatregel voorkomt een onverwachte, ongewenste start van het elektrische gereedschap.
4. Verwijder de accu (15) uit het apparaat, als u het apparaat onbeheerd achterlaat of klaar bent met het werk.

PARKSIDE app

Met de PARKSIDE app kunt u het apparaat bewaken en bepaalde functies bedienen. De functies kunnen veranderen door updates van de app en de firmware. Verdere informatie over de PARKSIDE app vindt u in de handleiding van de Smart-accu's.

Voorwaarden

Om het apparaat in de PARKSIDE app te vinden, moet aan de volgende voorwaarden worden voldaan:

- Op uw Smartphone is de PARKSIDE app geïnstalleerd en Bluetooth® geactiveerd.
- De volgende accu is in het apparaat geplaatst: PARKSIDE Performance Smart accu PAPS 204 A1 of PAPS 208 A1. Deze accu werd reeds met de PARKSIDE app verbonden. Het apparaat communiceert met de app via de accu.

Apparaat met de PARKSIDE app verbinden

1. Plaats de Smart-accu (15).

2. Druk op de aan-/uitknop (7).
De indicator „Verbonden“ (10) knipert drie keer. Wanneer het apparaat is aangesloten, licht de „Verbonden“ indicator continu op.
3. Open de PARKSIDE app.
4.  **Jouw apparaten.**
Het apparaat wordt in de lijst aangegeven.
Als het apparaat niet in de lijst voorkomt, voeg het dan handmatig toe.

Apparaat bewaken en besturen

1.  **Jouw apparaten.**
2.  Selecteer het apparaat in de lijst.
De overzichtspagina van het apparaat wordt weergegeven.
3.  Selecteer de gewenste instelling op de overzichtspagina.
  Kies hulp in geval van twijfel.
Er verschijnt een dialoogvenster met een beschrijving van de betreffende instelling.

Transport

Aanwijzingen voor het transport van het apparaat:

- Schakel het apparaat uit en verwijder de accu (15). Verzeker u ervan dat alle bewegende delen volledig tot stilstand zijn gekomen.
- Verwijder het inzetgereedschap.
- Draag het apparaat altijd aan de handgreep (9).

Reiniging, onderhoud en opslag

▲ WAARSCHUWING! Gevaar voor letsel door onbedoeld aanlopen van het apparaat. Bescherm u bij onderhouds- en reinigingswerkzaamheden. uit het stop-

contact. Schakel het apparaat uit en haal de accu (15) eruit.

Laat reparatiewerkzaamheden en onderhoud, die niet zijn beschreven in deze handleiding, uitvoeren door een gespecialiseerd service-center. Gebruik uitsluitend originele onderdelen.

Reiniging

▲ WAARSCHUWING! Elektrische schok! Spuit het apparaat nooit schoon met water.

AANWIJZING! Beschadigingsgevaar. Chemische substanties kunnen de plasticen delen van het apparaat aantasten. Gebruik geen reinigings- of oplosmiddelen.

- Houd ventilatiesleuven, de motorbehuizing en grepen van het apparaat schoon. Gebruik daartoe een vochtige doek of een borstel.
- Reinig de gereedschapshouder SDS-Plus (1). Trek daartoe de vergrendelhuls (3) naar achteren en neem de stofbeschermingskap (2) naat voren af.

Onderhoud

- Controleer het apparaat voor elk gebruik op duidelijke gebreken zoals losse, versleten of beschadigde onderdelen.
- Vet het insteekuiteinde van het SDS-insteekgereedschap regelmatig een beetje (0,5 - 1 g) in met het bij de levering inbegrepen vet (21). Het smeren van het SDS-inzetgereedschap moet worden herhaald als er nauwelijks nog vet op de as zit.

AANWIJZING! Smering van de gereedschapshouder zorgt voor een soepele werking en een langere levensduur.

Opslag

Sla het apparaat en accessoires steeds als volgt op:

- zuiver
- droog
- beschermt tegen stof
- In de meegeleverde opbergkoffer (26)
- buiten het bereik van kinderen

De opslagtemperatuur voor de accu en het apparaat bedraagt tussen 0 °C en 45 °C. Vermijd extreme koude of hitte tijdens de opslag, om een aantasting van de werking van de accu te voorkomen.

Neem de accu uit het apparaat als u het apparaat gedurende langere tijd (bv. tijdens de winter) niet zult gebruiken (neem de afzonderlijke bedieningshandleiding voor accu en lader in acht).

Afvoeren/milieubescherming

Neem de accu uit het apparaat en lever het apparaat, de accu, toebehoren en verpakking in voor een milieuvriendelijke verwerking.



Elektrische apparaten horen niet bij het huisvuil.

Het symbool van de doorgekruiste verrijdbare afvalbak betekent dat dit product aan het einde van zijn levensduur niet als ongesorteerd stedelijk afval mag worden verwijderd.

Richtlijn 2012/19/EU betreffende afgedankte elektrische en elektronische apparatuur:

Consumenten zijn wettelijk verplicht elektrische en elektronische apparatuur aan het eind van de levensduur op milieuvriendelijke wijze te recyclen. Op die manier wordt

milieuvriendelijke en grondstofbesparende recycling gewaarborgd.

Afhankelijk van de omzetting in nationaal recht, hebt u de volgende mogelijkheden:

- retourneren naar een verkooppunt,
- aan een officieel inzamelpunt inleveren,
- retourneren naar de fabrikant/distributeur.

Dit is niet van toepassing op accessoires die bij oude apparaten zijn gevoegd en hulpmiddelen zonder elektrische bestanddelen.

Afvoerinstructies voor accu's



Werp de accu niet bij het huisvuil, in het vuur (ontploffingsgevaar) of in het water. Beschadigde accu's kunnen het milieu en uw gezondheid schaden als er giftige dampen of vloeistoffen ontsnappen.

Voer accu's af volgens de plaatselijke voorschriften. Defecte of gebruikte accu's moeten volgens richtlijn 2006/66/EG gerecycled worden. Breng accu's binnen bij een inzamelpunt voor oude accu's, waar ze voor milieuvriendelijke recyclage worden verwerkt. Vraag hiervoor raad bij uw plaatselijke afvalmaatschappij of bij ons servicecenter. Voer accu's in ontladen toestand af. We raden aan om de polen af te dekken met tape ter bescherming tegen kortsluiting. Open de accu niet.

Service

Garantie

Geachte klant, geachte klant, U krijgt op dit apparaat 5 jaar garantie, te rekenen vanaf de datum van aankoop. Ingeval van gebreken aan dit product heeft u tegenover de verkoper van het product wettelijke rechten. Deze wettelijke

rechten worden door onze hierna beschreven garantie niet beperkt.

Garantievoorwaarden

De garantietermijn begint met de datum van aankoop. Gelieve de originele kassabon goed te bewaren. Dit document wordt als bewijs van de aankoop benodigd.

Indien er zich binnen vijf jaar, te rekenen vanaf de datum van aankoop van dit product, een materiaal- of fabricagefout voordoet, wordt het product door ons – naar onze keuze – voor u gratis gerepareerd of vervangen. Deze garantievergoeding stelt voorop dat binnen de termijn van vijf jaar het defecte apparaat en het bewijs van aankoop (kassabon) voorgelegd en dat schriftelijk kort beschreven wordt, waarin het gebrek bestaat en wanneer het zich voorgedaan heeft.

Als het defect door onze garantie gedekt is, krijgt u het gerepareerde of een nieuw product terug. Met herstelling of uitwisseling van het product begint er geen nieuwe garantieperiode.

Garantieperiode en wettelijke kwaliteitsgarantie

De garantieperiode wordt door de garantievergoeding niet verlengd. Dit geldt ook voor vervangen en gerepareerde onderdelen. Eventueel al bij de aankoop bestaande beschadigingen en gebreken moeten onmiddellijk na het uitpakken gemeld worden. Na het verstrijken van de garantieperiode tot stand komende reparaties worden tegen verplichte betaling van de kosten uitgevoerd.

Omvang van de garantie

Het apparaat werd volgens strikte kwaliteitsrichtlijnen zorgvuldig geproduceerd en vóór aflevering nauwgezet getest.

De garantievergoeding geldt voor materiaal- of fabricagefouten. Deze garantie is

niet van toepassing op productonderdelen, die aan een normale slijtage blootgesteld zijn en daarom als aan slijtage onderhevige onderdelen beschouwd kunnen worden (bijv. Boor) of op beschadigingen aan breekbare onderdelen.

Deze garantie valt weg wanneer het product beschadigd, niet oordeelkundig gebruikt of niet onderhouden werd. Voor een vakkundig gebruik van het product dienen alle in de gebruiksaanwijzing vermelde aanwijzingen nauwgezet in acht genomen te worden. Gebruiksdoeleinden en handelingen, die in de gebruiksaanwijzing afgeraden worden of waarvoor gewaarschuwd wordt, dienen onvoorwaardelijk vermeden te worden.

Het product is uitsluitend voor het privé- en niet voor het commerciële gebruik bestemd. Bij een verkeerde of onoordeelkundige behandeling, toepassing van geweld en bij ingrepen, die niet door het door ons geautoriseerde servicefiliaal doorgevoerd werden, valt de garantie weg.

Afhandeling ingeval van garantie

Gelieve aan de volgende aanwijzingen gevolg te geven om een snelle behandeling van uw verzoek te garanderen:

- Gelieve voor alle aanvragen de kassabon en het identificatienummer (IAN 426026_2301) als bewijs van de aankoop klaar te houden.
- Gelieve het artikelnummer uit het typeplaatje, een gravering, op de voorpagina van uw handleiding (onderaan links) of als sticker aan de achter- of onderzijde af te leiden.
- Indien er zich functiefouten of andere gebreken voordien, contacteert u in eerste instantie de hierna vernoemde serviceafdeling **telefonisch** of per **e-mail**. U krijgt dan bijkomende informatie over de afhandeling van uw klacht.

- Een als defect geregistreerd product kunt u, na overleg met onze klantenservice, mits toevoeging van het bewijs van aankoop (kassabon) en de vermelding, waarin het gebrek bestaat en wanneer het zich voorgedaan heeft, voor u franco naar het u medegedeelde serviceadres zenden. Om problemen bij de acceptatie en extra kosten te vermijden, maakt u onvoorwaardelijk uitsluitend gebruik van het adres, dat u medegedeeld wordt. Zorg ervoor dat de verzending niet ongefrankeerd, als volumegoed, per expresse of via een andere speciale verzendingswijze plaatsvindt. Gelieve het apparaat met inbegrip van alle bij de aankoop bijgeleverde accessoires in te zenden en voor een voldoende veilige transportverpakking te zorgen.

Reparatie-service

Neem contact op met het servicecentrum voor reparaties **die niet door de garantie worden gedekt**. U ontvangt daar een kostenraming.

- Wij kunnen alleen apparaten verwerken die voldoende verpakt en gefrankeerd zijn verzonden.
Opmerking: stuur uw apparaat schoon en met vermelding van het defect naar het adres dat door het servicecentrum is opgegeven.
- Apparaten die niet vooraf zijn betaald of die zijn verzonden met omvangrijke goederen, exprespost of andere speciale vracht, worden niet geaccepteerd.
- We zullen de door u opgestuurde defecte apparaten gratis afvoeren.

Service-Center

(NL) Service Nederland
Tel.: 0800 0249630
E-mail: grizzly@lidl.nl
IAN 426026_2301

(BE) Service België
Tel.: 0800 12089
E-mail: grizzly@lidl.be
IAN 426026_2301

Importeur

Opgelet: het onderstaande adres is geen serviceadres. Neem eerst contact op met het bovenvermelde service-center.

Grizzly Tools GmbH & Co. KG
Stockstädter Str. 20
63762 Großostheim
DUITSLAND
www.grizzlytools.de

Reserveonderdelen en accessoires

Reserveonderdelen en toebehoren zijn beschikbaar via

www.grizzlytools.shop. Als u problemen heeft met uw bestelproces, neem dan contact met ons op via onze online shop. Indien u nog vragen heeft, kunt u contact opnemen met de Service-Center, Pag. 81

Pos. nr.	Benaming	Bestelnr.
20	Extra handvat	91110520
22	Diepteaanslag	91110521

Probleemopsporing

De volgende tabel helpt u bij het oplossen van storingen:

Probleem	Mogelijke oorzaak	Foutherstel
Apparaat start niet	Accu (15) niet geplaatst	Accu plaatsen (zie Accu plaatsen, Pag. 76)
	Aan-/uitschakelaar (7) defect	Neem contact op met het servicecentrum.
	Accu (15) leeg	Accu laden (zie Accu opladen, Pag. 75)
	Motor defect	Neem contact op met het servicecentrum.
Slecht boorresultaat	Boor stomp	Boor vervangen of indien mogelijk slijpen
Apparaat werkt met onderbrekingen	Intern loszittend contact	Neem contact op met het servicecentrum.
	Aan-/uitschakelaar (7) defect	

Vertaling van de originele EG-conformiteitsverklaring

Product: **Accu-combihamer**

Model: **PKHAP 20-Li C3**

Serienummer: 000001 - 125000

Het hierboven beschreven voorwerp is in overeenstemming met de desbetreffende harmonisatiewetgeving van de Unie:

**2006/42/EC • 2014/30/EU • 2012/19/EU •
2011/65/EU & (EU) 2015/863
Product met batterij Smart PAPS 204 A1/
Smart PAPS 208 A1: 2014/53/ EU**

Het hierboven beschreven voorwerp is conform Richtlijn 2011/65/EU van het Europees Parlement en de Raad van 8 juni 2011 betreffende beperking van het gebruik van bepaalde gevaarlijke stoffen in elektrische en elektronische apparatuur.

Om de conformiteit te waarborgen, zijn de volgende geharmoniseerde normen en nationale normen en voorschriften toegepast:

**EN 62841-1:2015
EN IEC 62841-2-6:2020/A11:2020 • EN IEC 63000:2018
EN IEC 55014-1:2021 • EN IEC 55014-2:2021
Product met batterij Smart PAPS 204 A1/Smart PAPS 208 A1:
EN 301 489-1 V2.2.3:2019 • Draft EN 301 489-17 V3.2.5:2022
EN 300 328 V2.2.2:2019 • EN 50663:2017**

Deze conformiteitsverklaring wordt verstrekt onder volledige verantwoordelijkheid van de fabrikant:

CE Grizzly Tools GmbH & Co. KG
Stockstädter Str. 20
63762 Großostheim
DUITSLAND
02.09.2023



Christian Frank
Documentatie gemachtigde

Índice de contenido

Introducción.....	83
Usado previsto.....	84
Volumen de suministro/ accesorios.....	84
Vista general.....	84
Descripción del funcionamiento.....	85
Datos técnicos.....	85
Indicaciones de seguridad.....	86
Significado de las indicaciones de seguridad.....	87
Gráficos y símbolos.....	87
Advertencias de seguridad generales de la herramienta eléctrica.....	88
Advertencias de seguridad sobre martillos.....	91
Riesgos residuales.....	92
Preparación.....	92
Elementos de control.....	92
Montaje y desmontaje de herramientas intercambiables.....	93
Ajustar la empuñadura adicional.....	94
Ajustar el tope de profundidad.....	94
Revisar el nivel de carga de la batería.....	94
Cargar la batería.....	95
Funcionamiento.....	95
Selección del modo de funcionamiento.....	95
Ajustar la posición de cincelado.....	95
Elegir la velocidad.....	95
Insertar/retirar la batería.....	96
Encendido y apagado.....	96
Aplicación Parkside.....	96
Transporte.....	97
Limpieza, mantenimiento y almacenamiento.....	97
Limpieza.....	97
Mantenimiento.....	97
Almacenamiento.....	98

Eliminación/protección del medio ambiente.....98

Instrucciones para la eliminación de las baterías recargables..... 98

Servicio..... 98

Garantía..... 98

Servicio de reparación..... 100

Service-Center..... 100

Importador..... 100

Piezas de repuesto y accesorios..... 100

Localización de averías..... 101

Traducción de la declaración CE de conformidad..... 102

Vista explosionada.....217

Introducción

Felicidades por la compra de su nuevo martillo combinado a batería (en adelante, denominado aparato o herramienta eléctrica).

Ha adquirido un aparato de alta calidad. Durante la producción del aparato se ha revisado su calidad y se le ha realizado una inspección final. Por lo tanto, la capacidad de funcionamiento de su aparato queda garantizada.



Este manual de instrucciones es parte de este aparato. Contiene indicaciones importantes para la seguridad, uso y desecho del producto. Lea atentamente el manual de instrucciones. Familiarícese con los controles y el uso correcto del aparato. Utilice exclusivamente el aparato como se describe y para los campos de aplicación especificados. Conserve el manual de instrucciones y entregue toda la documentación si traspasa este aparato a un tercero.

Uso previsto

El aparato está previsto exclusivamente para los usos siguientes:

- Perforar en roca, madera y metal
- Cincelado en hormigón, roca y yeso
- Percutir en mampostería

Funcionamiento exclusivamente en espacios secos.

Cualquier otro uso que no esté expresamente permitido en este manual de instrucciones puede suponer un serio peligro para el usuario y provocará daños en el aparato. El operador o usuario del aparato será responsable de los accidentes o daños causados a otras personas o sus propiedades. El aparato está destinado al uso doméstico. No se ha concebido para uso industrial prolongado. Si se le da un uso profesional, se anulará la garantía. El fabricante no se responsabiliza de los daños derivados de un uso erróneo o distinto del previsto.

Este aparato forma parte de la Serie **X 20 V TEAM** y puede utilizarse con baterías de la serie **X 20 V TEAM**. Las baterías de la serie **X 20 V TEAM** solo pueden cargarse con cargadores de la serie **X 20 V TEAM**.

Volumen de suministro/ accesorios

Desembale el aparato y compruebe el volumen de suministro.

Deseche el material de embalaje según corresponda.

- Martillo perforador recargable
- Tope de profundidad
- Empuñadura adicional
- 3x Broca Performance (filo X): Ø 6, 8, 10 mm
- Grasa
- Paño
- Maletín

- Traducción del manual original

La batería y el cargador no están incluidos.

Vista general

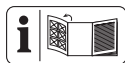

En la página desplegable delantera encontrará ilustraciones del aparato.

- 1 Portaherramientas SDS-Plus
- 2 Tapa de protección contra el polvo
- 3 Casquillo de bloqueo
- 4 Alojamiento para empuñadura adicional
- 5 Botón de seguridad del selector de función
- 6 Selector de función
- 7 Interruptor de encendido/apagado
- 8 Selector del sentido de rotación
- 9 Empuñadura
- 10 Indicación "Conectada"
- 11 Soporte de batería
- 12 Desbloqueo de la batería
- 13 Indicador de nivel de carga
- 14 Botón Indicador de nivel de carga Batería
- 15 Batería
- 16 Indicador (nivel)
- 17 Tecla de velocidad
- 18 LED de trabajo
- 19 Abrazadera (Empuñadura adicional)
- 20 Empuñadura adicional
- 21 Grasa
- 22 Tope de profundidad
- 23 Broca
- 24 Paño
- 25 Cargador de la batería
- 26 Maletín

Fig. C

- 27 Tornillo de bloqueo del tope de profundidad
- 28 Mango (Empuñadura adicional)

Descripción del funcionamiento

El martillo combinado a batería está equipado con un alojamiento de herramienta SDS-Plus y dispone de marcha hacia la derecha/izquierda y una luz de trabajo LED integrada.

El funcionamiento de los elementos de mando se describe en las siguientes páginas.

Datos técnicos

Martillo perforador recargable

..... **PKHAP 20-Li C3**

Tensión nominal U 20 V =

Peso con batería (Smart PAPS 208)

..... $\approx 3,9$ kg

Régimen de ralentí n_0

- Nivel 1 0-660 min^{-1}

- Nivel 2 0-950 min^{-1}

Número de percusiones

- Nivel 1 0-3265 min^{-1}

- Nivel 2 0-4700 min^{-1}

Energía de percusión 3 Joule

Diámetro de perforación

- madera 27 mm

- Hormigón 24 mm

- metal 13 mm

Nivel de presión acústica (L_{pA})

..... 93,6 dB; $K_{pA}=3$ dB

Nivel de potencia acústica (L_{WA})

..... 104 dB; $K_{WA}=3$ dB

Vibración Perforar con percusión

- Mango principal ($a_{h,HD}$)

..... 11,580 m/s^2 ; $K=1,5$ m/s^2

- Empuñadura adicional ($a_{h,HD}$)

..... 10,220 m/s^2 ; $K=1,5$ m/s^2

Vibración Cincelar

- Mango principal ($a_{h,CHeq}$)

..... 16,792 m/s^2 ; $K=1,5$ m/s^2

- Empuñadura adicional ($a_{h,CHeq}$)

..... 16,510 m/s^2 ; $K=1,5$ m/s^2

Batería Li-Ion

Temperatura ≤ 50 °C

- Procedimiento de carga 4 - 40 °C

- Funcionamiento -20 - 50 °C

- Almacenamiento 0 - 45 °C

Batería PARKSIDE Performance Smart

Smart PAPS 204 A1/Smart PAPS 208 A1

- banda de frecuencias

..... 2400-2483,5 MHz

- potencia transmitida ≤ 20 dBm

Los valores de ruido y vibración se han obtenido según la normativa y disposiciones indicadas en la declaración de conformidad.

El valor de emisión de vibraciones y el valor de emisiones sonoras indicados se obtienen mediante la medición en un procedimiento de ensayo normalizado y se pueden utilizar para hacer una comparación entre una herramienta eléctrica y otra. El valor de emisión de vibraciones y el valor de emisiones sonoras indicados también pueden utilizarse para una evaluación preliminar de la carga.

⚠ ¡ADVERTENCIA! Los valores de emisión de vibraciones y sonoras reales pueden variar frente a los valores indicados cuando se hace un uso real de la herramienta electrónica, dependiendo del tipo y forma en que se utiliza la herramienta. Intente minimizar la exposición a las vibraciones en la medida de lo posible. Una medida para reducir la tensión por las vibraciones es, por ejemplo, limitar el tiempo de trabajo. En este sentido, se deben tener en cuenta todas las fases del ciclo

de trabajo (por ejemplo, los tiempos en los que el aparato está desconectado y aquellos en los que está encendido, pero funciona sin carga).

Tiempos de carga

Este aparato forma parte de la Serie **X 20 V TEAM** y puede utilizarse con baterías de la serie **X 20 V TEAM**. Las baterías de la serie **X 20 V TEAM** solo pueden cargarse con cargadores de la serie **X 20 V TEAM**.

Le recomendamos utilizar este aparato únicamente con las siguientes baterías: PAP 20 B1, PAP 20 B3, Smart PAPS 204 A1, Smart PAPS 208 A1

Le recomendamos cargar estas baterías con los siguientes cargadores: PLG 20 A3, PLG 20 A4, PLG 20 C1, PLG 20 C2, PLG 20 C3, PLG 201 A1, PDSLIG 20 A1, PDSLIG 20 B1, Smart PLGS 2012 A1

Datos técnicos de la batería y el cargador: Consultar las instrucciones separadas.

En el tiempo de carga influyen factores como la temperatura del entorno y de la batería, así como la tensión de red aplicada, por lo que puede desviarse de los valores especificados.

Tiempo de carga (min)	PAP 20 A1 PAP 20 A2 PAP 20 B1	PAP 20 A3 PAP 20 B3 Smart PAPS 204 A1	Smart PAPS 208 A1
PLG 20 A1 PLG 20 A4 PLG 20 C1	60	120	240
PLG 20 C2	45	80	165
PLG 20 A2 PLG 20 A3 PLG 20 C3 PDSLIG 20 A1 PDSLIG 20 B1	35	60	120
PLG 201 A1	135	250	500
Smart PLGS 2012 A1	35	45	50

Indicaciones de seguridad

En este apartado se presentan las indicaciones de seguridad básicas para utilizar el aparato.

⚠ ¡ADVERTENCIA! Una manipulación inadecuada de la batería puede producir daños personales y materiales. Observe las indicaciones de seguridad y las indi-

caciones de carga y de uso correcto que aparecen en las instrucciones de funcionamiento de su batería y cargador de la serie **X 20 V TEAM**. Para una descripción más detallada sobre el proceso de carga y para más información, consulte este manual de instrucciones separado.

Significado de las indicaciones de seguridad

⚠ ¡PELIGRO! Si no sigue esta indicación de seguridad, se producirá accidentes. El resultado es una lesión grave o la muerte.

⚠ ¡ADVERTENCIA! Si no sigue esta indicación de seguridad, es posible que se produzca un accidente. El resultado es posiblemente una lesión grave o la muerte.

⚠ ¡PRECAUCIÓN! Si no sigue esta indicación de seguridad, se producirá accidentes. El resultado es posiblemente una lesión de gravedad leve o media.

¡NOTA IMPORTANTE! Si no sigue esta indicación de seguridad, se producirá accidentes. El resultado es posiblemente un daño material.

Gráficos y símbolos

Símbolos gráficos sobre el aparato



Este aparato forma parte de la Serie **X 20 V TEAM** y puede utilizarse con baterías de la serie **X 20 V TEAM**. Las baterías de la serie **X 20 V TEAM** solo pueden cargarse con cargadores de la serie **X 20 V TEAM**.

 Lea las instrucciones de uso

 Indicador Smart-LED

 Ajustar niveles/preselección de velocidad

 Perforar

 Perforar con percusión

 Cincelar

 Ajuste de la posición de cincelado

 Superficie caliente

 Los aparatos eléctricos no deben tirarse a la basura doméstica.

Gráficos en el maletín

 Ranura, Traducción del manual original

 Ranura, Broca

 Ranura, Cincel

 Ranura, Batería

 Ranura, Cargador de la batería

 Ranura, Martillo perforador recargable

 Código de reciclado

Gráficos en la grasa lubricante

 ¡Atención!

 No apto para menores de tres años

 Eliminar el embalaje de forma respetuosa con el medio ambiente

 Símbolo de reciclaje

 Código de reciclado

 Grasa lubricante, herramienta

 No apto para cajas de cambios

Gráficos en el manual de instrucciones



¡Atención!

Advertencias de seguridad generales de la herramienta eléctrica

⚠ ¡ADVERTENCIA! Lea todas las advertencias de seguridad, instrucciones, ilustraciones y especificaciones proporcionadas con esta herramienta eléctrica. Si no se siguen todas las instrucciones incluidas más abajo puede producirse una descarga eléctrica, un incendio y/o lesiones graves. **Guarde todas las advertencias e instrucciones para referencia futura.**

El término "herramienta eléctrica" en las advertencias se refiere a su herramienta eléctrica operada con corriente de la red eléctrica (con cable eléctrico), o su herramienta eléctrica operada con baterías (sin cable eléctrico).

1. SEGURIDAD DEL ÁREA DE TRABAJO

- Mantenga el área de trabajo limpia y bien iluminada.** Las áreas abarrotadas u oscuras favorecen los accidentes.
- No opere las herramienta eléctricas en atmósferas explosivas tales como en presencia de líquidos, gases o polvo inflamables.** Las herramientas eléctricas producen chispas que pueden incendiar el polvo o los gases.
- Mantenga alejados a los niños y personas en el área cuando esté operando una herramienta eléctrica.** Las distracciones pueden hacer que pierda el control.

2. SEGURIDAD ELÉCTRICA

- Las clavijas de las herramientas eléctricas tienen que coincidir con el enchufe. Nunca modifique la clavija de ninguna forma. No utilice ningún adaptador con herramientas conectadas a tierra.** Las clavijas originales no modificadas y los enchufes adecuados reducen el riesgo de descarga eléctrica.
- Evite el contacto entre su cuerpo y las superficies conectadas a tierra, como tubos, radiadores, cables y refrigeradores.** Existe un mayor riesgo de descarga eléctrica si su cuerpo está conectado a tierra.
- No exponga las herramientas eléctricas a la lluvia o ambientes húmedos.** Si el agua penetra en una herramienta eléctrica aumenta el riesgo de descarga eléctrica.
- No maltrate el cable. Nunca use el cable para cargar, jalar o desconectar la herramienta eléctrica. Mantenga alejado el cable del calor, aceite, bordes afilados o partes móviles.** Los cables dañados o enredados aumentan el riesgo de descarga eléctrica.
- Al usar una herramienta eléctrica en exteriores, utilice una extensión adecuada para uso en exteriores.** Utilizar un cable adecuado para exteriores reduce el riesgo de descarga eléctrica.
- Si es inevitable utilizar una herramienta eléctrica en una ubicación húmeda, utilice una fuente protegida con un dispositivo de corriente residual (RCD).** Utilizar un RCD reduce el riesgo de descarga eléctrica.

3. SEGURIDAD PERSONAL

- a) **Manténgase alerta, fíjese en lo que está haciendo, y utilice el sentido común cuando esté utilizando una herramienta eléctrica. No utilice una herramienta eléctrica cuando esté cansado o bajo los efectos de drogas, alcohol o medicamentos.**

Un momento de distracción al operar herramientas eléctricas pueden tener como resultado graves lesiones físicas.

- b) **Utilice equipo de protección personal. Siempre utilice protección para los ojos.** Utilizar equipo protector, como una máscara antipolvo, calzado de seguridad antideslizante, un casco, o protección auditiva para lograr las condiciones apropiadas reduce la posibilidad de lesiones personales.
- c) **Evite un arranque involuntario. Asegúrese de que el interruptor está en la posición de apagado antes de conectar la fuente de energía y/o el paquete de baterías, y antes de recoger o cargar la herramienta.** Cargar las herramientas eléctricas con su dedo puesto en el interruptor o conectar la energía a herramientas eléctricas que tienen el interruptor encendido aumenta la posibilidad de tener accidentes.
- d) **Retire cualquier llave de ajuste o llave ingles antes de encender la herramienta eléctrica.** Una llave inglesa o una llave que se haya dejado pegada a una parte giratoria de la herramienta eléctrica puede ocasionar lesiones personales.
- e) **No se extralimite. Mantenga una posición y un balance adecuados en todo momento.** Esto

permite un mejor control de la herramienta eléctrica en situaciones inesperadas.

- f) **Vista ropa adecuada. No utilice ropa suelta o joyas. Mantenga su cabello y su ropa lejos de las partes móviles.** Las prendas de vestir sueltas, las joyas o el cabello largo pueden quedar atrapados en las partes móviles.
- g) **Si se proporcionan dispositivos para la conexión de extracción de polvo e instalaciones de recolección, asegúrese de que estén conectados y se utilicen adecuadamente.** La utilización de recolección de polvo puede reducir los riesgos relacionados con este.
- h) **No permita que la familiaridad obtenida por el uso frecuente de las herramientas lo vuelva descuidado y le haga ignorar los principios de seguridad de herramientas.** Una acción descuidada puede causar lesiones graves en una fracción de segundo.
- ### 4. USO Y CUIDADO DE LAS HERRAMIENTAS ELÉCTRICAS
- a) **No fuerce la herramienta eléctrica. Utilice la herramienta eléctrica correcta para su aplicación.** La herramienta eléctrica correcta hará el trabajo mejor y con más seguridad al ritmo para el cual fue diseñada.
- b) **No utilice la herramienta eléctrica si el interruptor no la enciende y apaga.** Cualquier herramienta eléctrica que no pueda controlarse con el interruptor es peligrosa y tiene que repararse.
- c) **Desconecte la clavija de la fuente de energía y/o el paquete de baterías de la herra-**

- mienta eléctrica, si este es desmontable, antes de hacer cualquier ajuste, cambiar accesorios o almacenar las herramientas eléctricas.** Estas medidas preventivas de seguridad reducen el riesgo de arrancar accidentalmente la herramienta eléctrica.
- d) **Almacene las herramientas eléctricas que no utilice fuera del alcance de los niños, y no permita a personas que no estén familiarizadas con las herramientas eléctricas o estas instrucciones que operen dichas herramientas.** Las herramientas eléctricas son peligrosas en manos de usuarios no capacitados.
- e) **Proporcione mantenimiento a las herramientas eléctricas y sus accesorios. Revise si hay desalineaciones de partes de conexión o móviles, roturas de partes y cualquier otra condición que pueda afectar la operación de la herramienta eléctrica. Si está dañada, mande a reparación la herramienta antes de usarla.** Muchos accidentes son causados por herramientas eléctricas con mal mantenimiento.
- f) **Mantenga las herramientas de corte afiladas y limpias.** Las herramientas de corte con un buen mantenimiento y filos de corte bien afilados tienden menos a atorarse y son más fáciles de controlar.
- g) **Utilice la herramienta eléctrica, sus accesorios y brocas, etc. de acuerdo con estas instrucciones, tomando en cuenta las condiciones de trabajo y el trabajo que se va a realizar.** Utilizar la herramienta eléctrica para operaciones distintas a las que está destinada podría ocasionar una situación de riesgo.
- h) **Mantenga las manijas y las superficies de agarre secas, limpias y sin aceite o grasa.** Las manijas y superficies de agarre resbalosas no permiten un manejo y control seguro de la herramienta en situaciones inesperadas.
5. **USO Y CUIDADO DE LA HERRAMIENTA DE BATERÍAS**
- a) **Recargue solamente con el cargador especificado por el fabricante.** Un cargador que es adecuado para un tipo de paquete de baterías puede crear un riesgo de incendio si se usa con otro paquete de baterías.
- b) **Utilice las herramientas eléctricas solamente con los paquetes de baterías diseñados específicamente.** El uso de cualquier otro paquete de baterías puede crear un riesgo de lesiones e incendio.
- c) **Cuando no se esté usando el paquete de baterías, manténgalo alejado de otros objetos metálicos, como clips para papel, monedas, llaves, clavos, tornillos u otros objetos de metal pequeños que puedan hacer una conexión de una terminal a otra.** Hacer un corto circuito entre las terminales de la batería puede causar quemaduras o un incendio.
- d) **En condiciones inadecuadas puede salir líquido de la batería; evite el contacto. Si entra en contacto con él accidentalmente, enjuague con agua. Si el líquido entra en contacto con los ojos, también busque ayuda médica.** El líquido expulsado de

la batería puede causar irritación o quemaduras.

- e) **No utilice un paquete de baterías o una herramienta que estén dañados o modificados.** Las baterías dañadas o modificadas pueden tener un comportamiento impredecible y ocasionar incendios, explosiones o un riesgo de lesiones.
 - f) **No exponga un paquete de baterías o una herramienta al fuego o a temperatura excesiva.** La exposición al fuego o temperaturas superiores a 130 °C pueden causar explosiones.
 - g) **Siga todas las instrucciones de carga y no cargue el paquete de baterías o la herramienta fuera del rango de temperatura especificado en las instrucciones.** Cargar de manera inadecuada o a temperaturas fuera del rango especificado puede dañar la batería e incrementar el riesgo de incendio.
6. **SERVICIO**
- a) **Lleve su herramienta eléctrica a servicio con una persona calificada para realizar reparaciones y que utilice solamente reparaciones idénticas.** Esto asegurará que se mantenga la seguridad de la herramienta eléctrica.
 - b) **Nunca dé servicio a paquetes de baterías dañados.** El servicio a los paquetes de baterías solo debe realizarlo el fabricante o proveedores de servicios autorizados.

Advertencias de seguridad sobre martillos

Instrucciones de seguridad para todas las operaciones

- **Utilice protección para oídos.** La exposición al ruido puede causar pérdida auditiva.
- **Use la(s) empuñadura(s) adicional(es), si se ha(n) suministrado con la herramienta.** La pérdida de control puede provocar lesiones personales.
- **Sujete la herramienta eléctrica por las empuñaduras aisladas cuando realice trabajos en los que la broca pueda entrar en contacto con líneas de cableado no visibles.** El contacto con una línea bajo tensión puede transmitir la tensión a las partes metálicas del aparato y provocar una descarga eléctrica.

Indicaciones de seguridad durante el uso de brocas largas en martillos perforadores

- **Comience siempre a perforar a baja velocidad mientras la broca está en contacto con la pieza de trabajo.** A velocidades más altas, la broca puede doblarse fácilmente si esta puede girar libremente sin contacto con la pieza de trabajo, y provocar lesiones.
- **No ejerza presión excesiva y solo longitudinalmente hacia la broca.** Las brocas pueden doblarse y romperse o provocar una pérdida del control y lesiones.

Instrucciones adicionales de seguridad

- **Fije la pieza.** Sujetar una pieza de trabajo con dispositivos de sujeción o

en un tornillo de banco es más seguro que sujetarla con la mano.

- **Desconecte inmediatamente la herramienta eléctrica si se bloquea la herramienta de aplicación. Prepárese para las reacciones de alto par de torsión que causan el retroceso.** La herramienta de aplicación se bloquea cuando se atasca en la pieza de trabajo o cuando la herramienta eléctrica se sobrecarga.
- **Espere siempre a que la herramienta eléctrica se detenga por completo antes de colocarla en el suelo.** La herramienta de aplicación puede atascarse y hacer que pierda el control de la herramienta eléctrica.
- **Utilice detectores adecuados para determinar si hay líneas de suministro ocultas o póngase en contacto con la compañía local de suministro local para obtener ayuda.** El contacto con los cables eléctricos puede provocar incendios y descargas eléctricas. Dañar los conductos de gas puede provocar una explosión. La rotura de las tuberías de agua provoca daños materiales.
- **Utilice solo accesorios recomendados por PARKSIDE.** Los accesorios inadecuados pueden causar una descarga eléctrica o un incendio.

Riesgos residuales

Incluso aunque esta herramienta eléctrica se maneje con precaución, existen siempre riesgos residuales. Debido a su diseño y ejecución, esta herramienta eléctrica puede presentar los siguientes peligros:

- Daños auditivos, si no se lleva una protección adecuada para los oídos.
- Daños en la salud provocados por las vibraciones en manos y brazos, si el

aparato se utiliza por un periodo prolongado o si no se utiliza y se mantiene correctamente.

⚠ ¡ADVERTENCIA! Peligro por el campo electromagnético generado mientras el dispositivo está en funcionamiento. En determinadas circunstancias este campo puede afectar a implantes médicos activos o pasivos. Para reducir el peligro de lesiones graves o mortales, recomendamos a las personas que tengan implantes médicos que consulten a su médico y al fabricante de los implantes médicos antes de utilizar la máquina.

Preparación

⚠ ¡ADVERTENCIA! Peligro de lesiones debido a la puesta en marcha involuntaria del aparato. No coloque la batería en el aparato hasta que el aparato esté completamente preparado para su uso.

Elementos de control

Antes de poner en funcionamiento el aparato por primera vez, familiarícese con los elementos de control.

• Tecla de velocidad (17)

- Cambiar el nivel de velocidad
 - 1** \triangleq Nivel más bajo de velocidad
 - 2** \triangleq Nivel más alto de velocidad

• Indicador (nivel) (16)

Indicación del nivel de velocidad ajustado

1 \triangleq Velocidad de giro en vacío: 0-660 min^{-1} /número de percusiones: 0-3265 min^{-1}



2 \triangleq Velocidad de giro en vacío: 0-950 min^{-1} /número de percusiones: 0-4700 min^{-1}

1 2 \triangleq Velocidad/número de percusiones está ajustado en la aplicación PARKSIDE (modo Expert).

• **Selector del sentido de rotación (8) (Fig. A)**

⚠ ¡PRECAUCIÓN! ¡Peligro de lesiones! Antes de realizar trabajos en la herramienta (por ej. mantenimiento, cambio de herramienta, etc.) así como su transporte y almacenamiento, coloque el selector del sentido de rotación (8) en la posición media. Esto impide un accionamiento involuntario del interruptor de encendido/apagado (7).
¡NOTA IMPORTANTE! Accione el selector del sentido de rotación solo con el aparato parado.

Dirección del selector visto desde atrás:

- **Izquierda** rotación a la derecha 
- **Centro**  Bloqueo de encendido
- **Derecha** rotación a la izquierda 

• **Interruptor de encendido/apagado (7)**

- Después de introducir la batería: Conectar con la aplicación PARKSIDE
- Encender: Presionar
- Apagar: Soltar

• **Indicación "Conectada" (10)**

Estado de la conexión con la aplicación PARKSIDE





Luz intermitente Intento de conexión

Luz fija Conexión establecida

• **Selector de función (6)**

Gire el selector de función (6) de manera que el símbolo deseado encaje en la marca de la flecha.

¡NOTA IMPORTANTE! ¡Peligro de daños! Accione el selector de función únicamente cuando el aparato esté parado.

Función	Símbolo
Perforar (mecanismo de percusión desconectado)	
Perforar con percusión (mecanismo de percusión conectado)	
Ajuste de la posición de cincelado	
Cincelar	

Montaje y desmontaje de herramientas intercambiables

Indicaciones

- Portaherramientas (1): SDS-Plus
- El accesorio tiene un poco de juego radial debido a la sistema. Esto no tiene efectos en la exactitud de la perforación.
- Antes de trabajar, limpie la herramienta intercambiable con alojamiento SDS y engrase un poco (0,5 - 1 g) el extremo de inserción con la grasa (21) incluida en el volumen de suministro.
- Al insertar la herramienta, asegúrese de que la tapa de protección contra el polvo (2) no esté dañada. La tapa de protección contra el polvo (2) evita ampliamente la penetración de polvo de perforación en el alojamiento de herramienta durante el funcionamiento.
¡NOTA IMPORTANTE! Sustituya inmediatamente una tapa de protección contra el polvo (2) dañada. Se recomienda hacerla sustituir por un servicio de atención al cliente.
- Direcciones vistas desde atrás.

Montaje de herramientas intercambiables (Fig. B)

1. Desbloquear el portaherramientas SDS-Plus (1): tire del casquillo de bloqueo (3) hacia atrás.
2. Coloque la herramienta intercambiable girándola en el portaherramientas SDS-Plus (1).
3. Sujetar la herramienta intercambiable: Suelte el casquillo de bloqueo (3).
4. Controle el correcto asiento tirando de la herramienta intercambiable.

Desmontaje de herramientas intercambiables (Fig. B)

1. Desbloquear el portaherramientas SDS-Plus (1): tire del casquillo de bloqueo (3) hacia atrás.
2. **⚠ ¡PRECAUCIÓN!** ¡Peligro de quemaduras! Las herramientas intercambiables, en particular los taladros, pueden calentarse mucho. En caso necesario, póngase guantes de protección. Retire el accesorio.

Ajustar la empuñadura adicional

Indicaciones

- La empuñadura adicional (20) se puede girar 360° para llevarla hasta la posición deseada/necesaria.
- Direcciones vistas desde atrás.

Montar la empuñadura adicional (Fig. C)

1. Gire el mango (28) de la empuñadura adicional (20) ↻. De este modo, amplía la abrazadera (19).
2. Empuje la abrazadera (19) de la empuñadura adicional (20) detrás del casquillo de bloqueo (3). Coloque la abrazadera (19) en el portaherramientas para la empuñadura adicional (4).
3. Apriete el mango (28) de la empuñadura adicional (20) ↻.

Desmontar la empuñadura adicional (Fig. C)

1. Gire el mango (28) de la empuñadura adicional (20) ↻. De este modo, amplía la abrazadera (19).
2. Retire la empuñadura adicional (20) del aparato tirando de la abrazadera (19) del mango adicional (20) por el casquillo de bloqueo (3).

Ajustar el tope de profundidad (Fig. C)

1. Suelte ↻ el tornillo de bloqueo (27) del tope de profundidad (22).
2. Introduzca el tope de profundidad (22) en la abertura pequeña de la empuñadura adicional (20). El dentado del tope de profundidad (22) debe mirar hacia abajo.
3. Coloque el tope de profundidad (22) de forma que la distancia entre la punta de la broca y la punta del tope de profundidad se corresponda con la profundidad de perforación deseada.
4. Fije el tope de profundidad (22) apretando el tornillo de bloqueo (27) ↻.
5. Vuelva a soltar ↻ el tornillo de bloqueo (27) para mover el tope de profundidad (22).

Revisar el nivel de carga de la batería

Ledes	Significado
rojo, naranja, verde	Batería cargada
rojo, naranja	Batería parcialmente cargada
rojo	Se debe cargar la batería

1. Presione la tecla (14) al lado del indicador del nivel de carga (13) de la batería (15).

Los LED del indicador del nivel de carga muestran el nivel de carga de la batería.

- Cargue la batería (15) cuando solo se ilumine el LED rojo del indicador del nivel de carga (13).

Cargar la batería

Consulte también el manual de instrucciones del cargador.

Indicaciones

- Si la batería está caliente, deje que se enfríe antes de cargarla.
- No exponga la batería durante mucho tiempo a una fuerte irradiación solar y no lo deposite sobre radiadores (máx. 50 °C).

Cargar la batería

- Extraiga la batería (15) del aparato.
- Introduzca la batería (15) en el receptáculo del cargador (25).
- Conecte el cargador de la batería (25) a un enchufe.
- Cuando esta se haya cargado, desconecte de la corriente el cargador de la batería (25).
- Saque la batería (15) del cargador (25).

Funcionamiento





Selección del modo de funcionamiento

Indicaciones

- Utilice el dispositivo únicamente con la empuñadura adicional montada (20). Sujete firmemente el aparato con ambas manos por el asidero (9) y la empuñadura adicional (20) mientras trabaja.
- Utilice abrazaderas u otra forma práctica para asegurar y apoyar la pieza de trabajo en**

una plataforma estable. Sostener la pieza de trabajo en sus manos o contra el cuerpo la deja inestable y puede ocasionar la pérdida del control.

- Accione el selector de función únicamente cuando el aparato esté parado.
- Utilice siempre la rotación hacia la derecha para perforar con percusión, taladrar y cincelar .

Función	Símbolo
Perforar (mecanismo de percusión desconectado)	
Martillo perforador (mecanismo de percusión conectado)	
Ajuste de la posición de cincelado	
Cincelar	

Ajustar la posición de cincelado

- Coloque el selector de función (6) en el símbolo .
- Gire la herramienta intercambiable en el portaherramientas SDS-Plus (1) hasta la posición necesaria.
- Para el cincelado, seleccione el símbolo **T** con el selector de función (6).

Elegir la velocidad

Con la tecla de velocidad (17) puede elegir entre dos niveles de velocidad.

La relación entre el número **1 2** en la pantalla (nivel) (16) y la velocidad/número de percusiones por minuto se muestran en la siguiente tabla.

nivel	Velocidad de giro en vacío	Número de percusiones
1	0-660 min ⁻¹	0-3265 min ⁻¹
2	0-950 min ⁻¹	0-4700 min ⁻¹

Insertar/retirar la batería

⚠ ¡ADVERTENCIA! Peligro de lesiones debido a la puesta en marcha involuntaria del aparato. No coloque la batería en el aparato hasta que el aparato esté completamente preparado para su uso.

¡NOTA IMPORTANTE! ¡Peligro de daños! No colocar la batería correcta en el aparato puede dañar el aparato y la batería.

Insertar la batería

1. Deslice la batería (15) a lo largo del carril guía para introducirla en el soporte de la batería (11).
La batería encaja de manera audible.

Retirar la batería

1. Presione y mantenga presionado el desbloqueo de la batería (12) en la batería (15).
2. Refire la batería del soporte de la batería (11).

Encendido y apagado

⚠ ¡ADVERTENCIA! Peligro de lesiones debido al funcionamiento continuo del aparato. Antes de introducir las baterías en el aparato, compruebe que el interruptor de encendido/apagado (7) funciona correctamente y vuelve a la posición de apagado al soltarlo.

Encender

1. Inserte la batería (15) en el aparato.
2. Con el selector del sentido de rotación (8), seleccione el sentido de rotación.
3. Mantenga pulsado el interruptor de encendido/apagado (7).

La luz de trabajo LED (18) se enciende.

Apagar

1. Suelte el interruptor de encendido/apagado (7).
2. Espere hasta que la herramienta electrónica se pare antes de soltarla.
3. En pausas de trabajo: Ponga el selector del sentido de rotación (8) en el centro. Estas medidas de seguridad evitan que la herramienta eléctrica se ponga en funcionamiento espontáneamente.
4. Cuando deje el aparato desatendido o cuando termine de trabajar, retire la batería (15).

Aplicación PARKSIDE

Con la aplicación PARKSIDE puede supervisar el aparato y controlar determinadas funciones. Las funciones pueden variar al actualizar la aplicación y el firmware. Encontrará más información sobre la aplicación PARKSIDE en las instrucciones de la batería inteligente.

Requisitos

Para encontrar el aparato en la aplicación PARKSIDE, deben cumplirse los siguientes requisitos:





- En su smartphone, la aplicación PARKSIDE está instalada y el Bluetooth® activado.
- En el aparato está colocada la siguiente batería: Batería PARKSIDE Performance Smart PAPS 204 A1 o PAPS 208 A1. Esta batería ya ha conectado con la aplicación PARKSIDE.

El aparato se comunica con la aplicación a través de la batería.

Conectar la batería con la aplicación PARKSIDE

1. Inserte la batería inteligente (15).
2. Presione el interruptor de encendido/apagado (7).
La indicación "Conectado" (10) parpadea tres veces. Cuando el aparato está conectado, la indicación "Conectado" se ilumina de manera permanente.
3. Abra la aplicación PARKSIDE.
4.  **Tus herramientas.**
El aparato se muestra en la lista.
En caso de que el aparato no figure en la lista, agréguelo manualmente.

Supervisar y controlar aparato

1.  **Tus herramientas.**
2.  Seleccione el aparato en la lista.
Se muestra la página de vista general del aparato.
3.  Seleccione el ajuste deseado en la página de vista general.
 **?** En caso de duda, seleccione la Ayuda.
Aparecerá un cuadro de diálogo con una descripción del ajuste correspondiente.

Transporte

Indicaciones para el transporte del aparato:

- Apague el aparato y extraiga la batería (15). Asegúrese de que todas las piezas en movimiento se hayan detenido completamente.
- Retire el accesorio.
- Transporte el aparato siempre por el mango (9).

Limpieza, mantenimiento y almacenamiento

⚠ ¡ADVERTENCIA! Peligro de lesiones debido a la puesta en marcha involuntaria del aparato. Protéjase durante los trabajos de mantenimiento y limpieza. Apague el aparato y extraiga la batería (15). Los trabajos de reparación y mantenimiento que no están descritos en estas instrucciones han de llevarse a cabo por nuestro centro de servicio. Utilice exclusivamente piezas de repuesto originales.

Limpieza

⚠ ¡ADVERTENCIA! ¡Descarga eléctrica! Nunca rocíe el aparato con agua.
¡NOTA IMPORTANTE! ¡Peligro de daños! Las sustancias químicas pueden dañar las partes del aparato que son de plástico. No utilice detergentes o disolventes.

- Mantenga limpias las ranuras de ventilación, la carcasa del motor y las empuñaduras del aparato. Para ello utilice un trapo húmedo o un cepillo.
- Limpie el portaherramientas SDS-Plus (1). Para ello, tire del casquillo de bloqueo (3) hacia atrás y retire la tapa de protección contra el polvo (2) hacia delante.

Mantenimiento

- Antes de cualquier uso, controle el aparato para ver si presenta desperfectos visibles como pueden ser piezas sueltas, desgastadas o dañadas.
- Engrase un poco (0,5 - 1 g) el extremo de inserción de la herramienta de inserción SDS regularmente con la grasa (21) incluida en el volumen de suministro. El engrase de la herramienta de inserción SDS debe repetirse cuando apenas quede grasa en el eje.

¡NOTA IMPORTANTE! La lubricación del alojamiento de la herramienta garantiza un funcionamiento suave y una mayor vida útil.

Almacenamiento

Almacene siempre el aparato:

- limpio
- seco
- protegido contra el polvo
- En el malefín suministrado (26)
- fuera del alcance de los niños

La temperatura de almacenamiento de la batería y el aparato oscila entre 0 °C y 45 °C. Durante el almacenamiento, evite el frío o calor extremos para que la batería no pierda potencia.

Cuando vaya a almacenar el aparato durante un largo periodo de tiempo (p. ej., durante el invierno), retire la batería (observe las instrucciones de uso separadas para la batería y el cargador).

Eliminación/protección del medio ambiente

Retire la batería del aparato y lleve el aparato, la batería, los accesorios y el embalaje a un punto verde para su reciclaje.



Los aparatos eléctricos no deben tirarse a la basura doméstica.

El símbolo del contenedor de basura tachado significa que este producto no debe eliminarse como residuo municipal sin clasificar al final de su vida útil.

Directiva 2012/19/UE sobre residuos de aparatos eléctricos y electrónicos:

Los consumidores tienen la obligación legal de reciclar los aparatos eléctricos y

electrónicos de forma ecológica al final de su vida útil. De este modo, se garantiza un reciclaje respetuoso con el medio ambiente y con los recursos.

Dependiendo de las normas estatales, puede tener las siguientes opciones:

- devolverlo a un punto de venta,
- entregarlo a un punto de recogida oficial,
- devolver al fabricante/distribuidor.

Esto no afecta a los accesorios y a otros medios sin componentes electrónicos.

Instrucciones para la eliminación de las baterías recargables



No tire la batería a la basura doméstica, tampoco al fuego (peligro de explosión) o al agua. Las baterías deterioradas pueden provocar daños en el medio ambiente y en su salud cuando desprenden vapores o líquidos venenosos.

Elimine las baterías según las disposiciones locales. Las baterías defectuosas o gastadas deben ser recicladas de acuerdo con la directiva 2006/66/CE. Entregue las baterías en un punto de reciclaje donde sean tratadas para su reutilización respetando el medio ambiente. Pregunte en la empresa municipal de gestión de residuos o en nuestro centro de servicio. Elimine las baterías descargadas. Recomendamos que ponga sobre los polos tiras adhesivas para evitar que se cortocircuiten. No abra la batería.

Servicio

Garantía

Estimada clienta, estimado cliente:

Por este aparato se le concede una garan-

tía de 5 años a partir de la fecha de compra.

En caso de defectos de este producto, le corresponden derechos legales contra el vendedor del producto. Estos derechos no serán limitados por la garantía expuesta a continuación.

Condiciones de garantía

El plazo de garantía empieza con la fecha de compra. Por favor, conserve bien el resguardo de caja original. Este documento se necesitará como prueba de la compra.

Si dentro del plazo de cinco años después de la fecha de compra del aparato se detecta un defecto de material o fabricación, según nuestra elección, el producto será reparado o sustituido gratuitamente. Esta prestación de garantía presupone entregar el aparato defectuoso y el comprobante de compra (resguardo de caja) dentro del plazo de los cinco años, describiendo brevemente por escrito en qué consiste el defecto y cuándo se detectó.

Si el defecto está cubierto por nuestra garantía, le devolveremos el aparato reparado o uno nuevo. Con la reparación o la sustitución del producto no se inicia un nuevo período de garantía.

Período de garantía y exigencias legales en caso de defectos

El período de garantía no será prolongado por la prestación de garantía. Esto se aplica igualmente a las partes sustituidas y reparadas. Daños y defectos ya existentes eventualmente al comprar el aparato, tienen que ser notificados inmediatamente después de haberlo desempacado. Las reparaciones a efectuar al cabo del período de garantía están sujetas a pago.

Volumen de la garantía

El aparato fue producido cuidadosamente según las directivas estrictas de la calidad

y examinado concienzudamente antes de la entrega.

La prestación de garantía tiene validez para defectos de material o fabricación. Esta garantía no se extiende a partes del producto que están sometidas a un desgaste natural y, por lo tanto, pueden ser consideradas como piezas de desgaste (p. ej.: Broca), o a daños en partes frágiles.

Esta garantía caduca si el producto fue dañado, utilizado impropriamente o no sometido a mantenimiento. Para un uso apropiado del producto, se han de cumplir exactamente todas las indicaciones contenidas en las instrucciones de manejo. Se tienen que evitar absolutamente fines de aplicación y manejos, de los cuales desaconsejan o advierten las instrucciones de servicio.

El producto está previsto solamente para el uso privado y no comercial. La garantía caducará en el caso de un tratamiento abusivo e impropio, uso de la fuerza o manipulaciones que no fueron efectuadas por una filial de servicio autorizada.

Gestión en caso de garantía

Para garantizar una gestión rápida de su reclamación, le rogamos seguir las siguientes indicaciones:

- Para todas las consultas, tenga preparado por favor el resguardo de caja y el número de identificación (IAN 426026_2301) como prueba de la compra.
- Por favor, saque el número de artículo de la placa de características.
- Si surgen fallas en el funcionamiento o cualquier defecto, contacte primeramente a la sección de servicio indicada a continuación por **teléfono** o vía **E-Mail**. Se le darán otras informaciones acerca de la gestión de su reclamación.

- Tras consultar con nuestro servicio de postventa, un aparato identificado como defectuoso puede ser enviado libre de franqueo a la dirección de servicio ya conocida por usted, adjuntando el comprobante de compra (resguardo de caja) e indicando en qué consiste el defecto y cuándo surgió. Para evitar problemas de recepción y costes adicionales, utilice de todas maneras sólo la dirección que se le comunicará. Asegúrese de que el envío no se efectúe sin franqueo, como mercancía voluminosa, exprés u otro tipo de transporte especial. Envíe por favor el aparato incluyendo todos los accesorios entregados con la compra y garantice un embalaje de transporte lo suficientemente seguro.

Servicio de reparación

Para las reparaciones **no cubiertas por la garantía**, póngase en contacto con el centro de servicio. Estarán encantados de proporcionarle un presupuesto.

- Solo podemos procesar equipos que hayan sido suficientemente empaquetados y franqueados.

Nota: Envíe su aparato limpio y con una nota de los defectos a la dirección indicada por el centro de servicio.

- No se aceptarán los aparatos enviados a portes debidos, por mercancías voluminosas, envíos exprés o con otro tipo de carga especial.
- Nos deshacemos de forma gratuita de los aparatos defectuosos devueltos.

Service-Center

ES **Servicio España**
 Tel.: 900 984 989
 E-mail: grizzly@lidl.es
IAN 426026_2301

Importador

Por favor, tenga en cuenta que la siguiente dirección no es una dirección de servicio técnico. Póngase en contacto con la dirección del centro de servicio mencionada arriba.

Grizzly Tools GmbH & Co. KG
 Stockstädter Str. 20
 63762 Grobostheim
 ALEMANIA
www.grizzlytools.de

Piezas de repuesto y accesorios

Encontrará piezas de repuesto y accesorios en www.grizzlytools.shop.

Si surgen problemas durante el proceso de pedido, por favor, póngase en contacto con nosotros a través de nuestra tienda online. Si tiene más preguntas, póngase en contacto con el Service-Center, p. 100.

Pos. n°	Nombre	Nº de pedido
20	Empuñadura adicional	91110520
22	Tope de profundidad	91110521

Localización de averías

La siguiente tabla le ayudará a eliminar las pequeñas averías:

Problema	Posible causa	Subsanación del error
El aparato no arranca	Batería (15) no insertada	Insertar batería (ver <i>Insertar la batería</i> , p. 96)
	Interruptor de encendido/apagado (7) defectuoso	Diríjase al centro de servicio.
	Batería (15) descargada	Cargar batería (véase <i>Cargar la batería</i> , p. 95)
	Motor defectuoso	Diríjase al centro de servicio.
Mal rendimiento de perforación	Broca roma	Cambiar de broca o lijar si es posible
El aparato funciona con interrupciones	Contacto flojo en el interior	Diríjase al centro de servicio.
	Interruptor de encendido/apagado (7) defectuoso	

Traducción de la declaración CE de conformidad

Producto: **Martillo perforador recargable**

Modelo: **PKHAP 20-Li C3**

Número de serie: 000001 - 125000

El objeto de la declaración descrita anteriormente es conforme con la legislación de armonización pertinente de la Unión:

**2006/42/EC • 2014/30/EU • 2012/19/EU •
2011/65/EU & (EU) 2015/863**

**Producto con batería Smart PAPS 204 A1/
Smart PAPS 208 A1: 2014/53/EU**

El objeto de la declaración descrito anteriormente es conforme a la Directiva 2011/65/EU del Parlamento Europeo y del Consejo, de 8 de junio de 2011, sobre restricciones a la utilización de determinadas sustancias peligrosas en aparatos eléctricos y electrónicos.

Para garantizar la conformidad, se han aplicado las siguientes normas armonizadas así como las normas y reglamentos nacionales:

EN 62841-1:2015

EN IEC 62841-2-6:2020/A11:2020 • EN IEC 63000:2018

EN IEC 55014-1:2021 • EN IEC 55014-2:2021

Producto con batería Smart PAPS 204 A1/Smart PAPS 208 A1:

EN 301 489-1 V2.2.3:2019 • Draft EN 301 489-17 V3.2.5:2022

EN 300 328 V2.2.2:2019 • EN 50663:2017

La presente declaración de conformidad se expide bajo la exclusiva responsabilidad del fabricante:

CE Grizzly Tools GmbH & Co. KG
Stockstädter Str. 20
63762 Großostheim
ALEMANIA
02.09.2023



Christian Frank
Representante autorizado para la documentación

Indice

Introduzione.....	103
Usò conforme.....	104
Materiale in dotazione/ accessori.....	104
Panoramica.....	104
Descrizione del funzionamento.....	105
Dati tecnici.....	105
Avvertenze di sicurezza.....	106
Significato delle avvertenze di sicurezza.....	106
Pittogrammi e simboli.....	107
Avvertenze di sicurezza generali elettroutensile.....	107
Avvertenze di sicurezza martello....	111
Rischi residui.....	111
Preparazione.....	112
Elementi di comando.....	112
Montare e smontare l'utensile.....	113
Regolazione dell'impugnatura supplementare.....	113
Regolazione del finecorsa di profondità.....	114
Verifica dello stato di carica della batteria.....	114
Caricamento della batteria.....	114
Funzionamento.....	115
Selezione della modalità operativa.....	115
Regolare la posizione dei ceselli....	115
Preselezione del numero di giri.....	115
Inserimento e rimozione della batteria.....	115
Accensione e spegnimento.....	115
App Parkside.....	116
Trasporto.....	116
Pulizia, manutenzione e conservazione.....	117
Pulizia.....	117
Manutenzione.....	117
Conservazione.....	117

Smaltimento/rispetto dell'ambiente..... 117

Istruzioni per lo smaltimento delle batterie.....	118
--	-----

Assistenza..... 118

Garanzia.....	118
Servizio di riparazione.....	119
Service-Center.....	120
Importatore.....	120

Ricambi e accessori..... 120

Ricerca degli errori..... 120

Traduzione delle dichiarazioni CE di conformità originale..... 121

Vista esplosa..... 217

Introduzione

Complimenti per l'acquisto di questo nuovo martello perforatore a batteria (di seguito apparecchio o elettroutensile).

Avete optato per un apparecchio di alta qualità. La qualità di questo apparecchio è stata verificata durante la produzione, in seguito l'apparecchio è stato sottoposto ad un controllo finale. Pertanto, la funzionalità dell'apparecchio è garantita.



Il manuale d'uso è parte integrante del presente apparecchio. Esse contengono importanti avvertenze sulla sicurezza, l'uso e lo smaltimento. Leggere attentamente il manuale d'uso. Acquisire familiarità con i comandi e con l'uso corretto dell'apparecchio. Utilizzare l'apparecchio solo come descritto e per i settori d'impiego previsti. Conservare il manuale d'uso e, in caso di cessione dell'apparecchio a terzi, consegnare anche tutti i documenti correlati.

Uso conforme

L'apparecchio è destinato esclusivamente ai seguenti usi:

- Esecuzione della trapanatura in roccia, legno und metallo
- Cesellatura in cemento, roccia e intonaco
- Foratura a percussione in muratura

Funzionamento solo in ambienti asciutti.

Qualsiasi altro impiego non espressamente consentito nel presente manuale d'uso può causare danni all'apparecchio e rappresentare un serio pericolo per l'utilizzatore. L'utilizzatore od operatore dell'apparecchio è responsabile di eventuali incidenti o danni ad altre persone o alla loro proprietà. L'apparecchio è adatto all'uso per piccoli lavori domestici. Non è stato concepito per l'impiego aziendale prolungato. Un eventuale utilizzo aziendale comporta l'estinzione della garanzia. Il produttore non si fa carico di eventuali danni causati da un uso improprio o da un azionamento errato.

L'apparecchio è parte della serie **X 20 V TEAM** e può essere utilizzato con le batterie della serie **X 20 V TEAM**. Le batterie della serie **X 20 V TEAM** possono essere caricate solo con i caricabatterie della serie **X 20 V TEAM**.

Materiale in dotazione/ accessori

Estrarre l'apparecchio dalla confezione e controllare il materiale fornito.

Smaltire il materiale di imballaggio ai sensi della normativa vigente.

- Martello demolitore ricaricabile
- Finecorsa di profondità
- Impugnatura supplementare
- 3x Punta da trapano Performance (Taglio X): Ø 6, 8, 10 mm
- Lubrificante
- Spugne

- Valigetta
- Traduzione delle istruzioni originali

La batteria e il caricabatteria non sono compresi nella confezione.

Panoramica

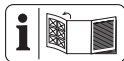

Le figure dell'apparecchio si trovano nella pagina apribile anteriore.

- 1 Alloggiamento dell'utensile SDS-Plus
- 2 Tappo antipolvere
- 3 Bussola di bloccaggio
- 4 Alloggiamento per impugnatura supplementare
- 5 Pulsante di sicurezza selettore funzioni
- 6 Selettore funzioni
- 7 Interruttore di accensione/spegnimento
- 8 Selettore senso di rotazione
- 9 Impugnatura
- 10 Indicatore "Collegato"
- 11 Sostegno batteria
- 12 Sblocco batteria
- 13 Spia dello stato di carica
- 14 Tasto Spia dello stato di carica Batteria
- 15 Batteria
- 16 Indicatore (livello)
- 17 Tasto del numero di giri
- 18 Luce di lavoro a LED
- 19 Passante (Impugnatura supplementare)
- 20 Impugnatura supplementare
- 21 Lubrificante
- 22 Finecorsa di profondità
- 23 Punta da trapano
- 24 Spugne

- 25 Caricabatterie
- 26 Valigetta

Fig. C

- 27 Vite di arresto finecorsa di profondità
- 28 Impugnatura (Impugnatura supplementare)

Descrizione del funzionamento

Il martello perforatore a batteria è dotato di un alloggiamento dell'utensile SDS-Plus, rotazione destrorsa/sinistrorsa e una luce da lavoro LED.

La seguente descrizione illustra il funzionamento dei componenti.

Dati tecnici

Martello demolitore ricaricabile
..... PKHAP 20-Li C3

- Tensione nominale U 20 V ==
- Peso con batteria (Smart PAPS 208)
 $\approx 3,9$ kg
- Numero di giri a vuoto n_0
- Livello 1 0-660 min⁻¹
- Livello 2 0-950 min⁻¹
- Numero di impulsi
- Livello 1 0-3265 min⁻¹
- Livello 2 0-4700 min⁻¹
- Forza di percussione 3 Joule
- Diametro di foratura
- legno 27 mm
- Cemento 24 mm
- metallo 13 mm
- Livello di pressione acustica (L_{pA})
 93,6 dB; $K_{pA}=3$ dB
- Livello di potenza acustica (L_{WA})
 104 dB; $K_{WA}=3$ dB
- Vibrazione Foratura a percussione
- Impugnatura principale ($a_{h,HD}$)
 11,580 m/s²; $K=1,5$ m/s²

- Impugnatura supplementare ($a_{h,HD}$)
 10,220 m/s²; $K=1,5$ m/s²
- Vibrazione Cesellare
- Impugnatura principale ($a_{h,CHeq}$)
 16,792 m/s²; $K=1,5$ m/s²
- Impugnatura supplementare ($a_{h,CHeq}$)
 16,510 m/s²; $K=1,5$ m/s²
- Batteria Li-Ion
- Temperatura ≤ 50 °C
- Processo di carica 4 - 40 °C
- Funzionamento -20 - 50 °C
- Conservazione 0 - 45 °C
- PARKSIDE Performance Smart Batteria
 Smart PAPS 204 A1/Smart PAPS 208 A1
- banda di frequenza
 2400-2483,5 MHz
- potenza trasmessa ≤ 20 dBm

I valori relativi alla rumorosità e alle vibrazioni sono stati determinati in base alle norme e alle disposizioni indicate nella dichiarazione di conformità.

Il valore complessivo di vibrazione indicato e il valore sulle emissioni rumorose riportato sono stati misurati secondo una procedura di controllo regolata da norme e possono essere utilizzati per il confronto fra un utensile elettrico e un altro. Il valore complessivo di vibrazione indicato e il valore sulle emissioni rumorose riportato possono essere utilizzati anche per una stima temporanea del carico.

▲ AVVERTIMENTO! Le emissioni sulle vibrazioni e la rumorosità possono differire dai valori indicati durante l'uso effettivo dell'elettro utensile, in base alla tipologia e la modalità in cui si utilizza l'elettro utensile, in particolare quale tipo di pezzo viene lavorato. Cercare di limitare il più possibile l'esposizione alle vibrazioni. Un esempio di misura per ridurre l'esposizione alle vibrazioni è la limitazione del tempo di lavoro. In tal senso, occorre tenere conto di tutte le componenti del

ciclo operativo (ad esempio i momenti in cui l'elettrotensile è spento e quelli in cui è acceso, ma opera senza carico).

Tempi di caricamento

L'apparecchio è parte della serie **X 20 V TEAM** e può essere utilizzato con le batterie della serie **X 20 V TEAM**. Le batterie della serie **X 20 V TEAM** possono essere caricate solo con i caricabatterie della serie **X 20 V TEAM**.

Consigliamo di utilizzare questo apparecchio esclusivamente con le se-

guenti batterie: PAP 20 B1, PAP 20 B3, Smart PAPS 204 A1, Smart PAPS 208 A1. Consigliamo di caricare queste batterie con i seguenti caricabatterie: PLG 20 A3, PLG 20 A4, PLG 20 C1, PLG 20 C2, PLG 20 C3, PLG 201 A1, PDSLIG 20 A1, PDSLIG 20 B1, Smart PLGS 2012 A1.

Dati tecnici di batteria e caricabatteria: vedere le istruzioni separate.

Il tempo di ricarica dipende anche da fattori come temperatura ambiente e della batteria, oltre che dalla tensione di rete cui è allacciata; pertanto potrebbe variare rispetto ai valori indicati.

Tempo di carica (min.)	PAP 20 A1 PAP 20 A2 PAP 20 B1	PAP 20 A3 PAP 20 B3 Smart PAPS 204 A1	Smart PAPS 208 A1
PLG 20 A1 PLG 20 A4 PLG 20 C1	60	120	240
PLG 20 C2	45	80	165
PLG 20 A2 PLG 20 A3 PLG 20 C3 PDSLIG 20 A1 PDSLIG 20 B1	35	60	120
PLG 201 A1	135	250	500
Smart PLGS 2012 A1	35	45	50

Avvertenze di sicurezza

Questa sezione contiene le avvertenze di sicurezza fondamentali per l'uso dell'apparecchio.

▲ AVVERTIMENTO! L'uso inadeguato della batteria può causare danni a persone e cose. Rispettare le avvertenze di sicurezza e le indicazioni per la ricarica e l'uso corretto riportate nel manuale d'uso

della batteria e del caricabatterie della serie **X 20 V TEAM**. Una descrizione dettagliata sul processo di carica e altre informazioni sono riportate nelle istruzioni per l'uso accluse separatamente.

Significato delle avvertenze di sicurezza

▲ PERICOLO! Se non si seguono queste avvertenze di sicurezza, si verifica un incidente. La conseguenza è una grave lesione o la morte.

⚠ AVVERTIMENTO! Se non si seguono queste avvertenze di sicurezza, si può verificare un incidente. La conseguenza può essere una grave lesione o la morte.

⚠ ATTENZIONE! Se non si seguono queste avvertenze di sicurezza, si verifica un incidente. La conseguenza può essere una lieve o media lesione.

NOTA! Se non si seguono queste avvertenze di sicurezza, si verifica un incidente. La conseguenza può essere un danno materiale.

Pittogrammi e simboli

Pittogrammi sull'apparecchio



L'apparecchio è parte della serie **X 20 V TEAM** e può essere utilizzato con le batterie della serie **X 20 V TEAM**. Le batterie della serie **X 20 V TEAM** possono essere caricate solo con i caricabatterie della serie **X 20 V TEAM**.

 Leggere le istruzioni per l'uso

 Indicatore LED smart

 Regolazione livelli/preselezione numero di giri

 Foratura

 Foratura a percussione

 Cesellare

 Regolazione posizione ceselli

 Superficie calda

 Gli apparecchi elettrici non devono essere smaltiti con i rifiuti domestici.

Simboli sulla valigetta

 Fessura, Traduzione delle istruzioni originali

 Fessura, Punte da trapano

 Fessura, Cesello

 Fessura, Batteria

 Fessura, Caricabatterie

 Fessura, Martello demolitore ricaricabile

 Codice di riciclo

Simboli sul lubrificante

 Attenzione!

 Non idoneo a bambini di età inferiore ai tre anni

 Smaltire l'imballaggio secondo le norme per la tutela ambientale

 Simbolo di riciclaggio

 Codice di riciclo

 Lubrificante, utensile

 Non idoneo per meccanismi

Simboli nelle istruzioni per l'uso

 Attenzione!

Avvertenze di sicurezza generali elettroutensile

⚠ AVVERTIMENTO! Leggere tutte le avvertenze di sicurezza, istruzioni, illustrazioni e specifiche fornite con questo elettroutensile. In

caso di inosservanza delle istruzioni seguenti, potrebbero verificarsi scariche elettriche, incendi e/o lesioni gravi. **Conservare tutte le avvertenze e le istruzioni per poterle consultare in futuro.**

Il termine "elettroutensile" usato nelle avvertenze si riferisce al proprio utensile elettrico alimentato a corrente (via cavo) o batterie (senza cavo).

1. SICUREZZA DELL'AREA DI LAVORO

- a) **Mantenere l'area di lavoro pulita e ben illuminata.** Le aree disordinate e scure stimolano gli incidenti.
- b) **Non utilizzare gli elettroutensili in atmosfere esplosive, ad esempio in presenza di liquidi infiammabili, gas o polveri.** Gli elettroutensili emettono fiammelle che possono infiammare la polvere o i fumi.
- c) **Tenere lontani i bambini ed eventuali altre persone presenti mentre si adopera l'elettroutensile.** Le distrazioni possono causare perdite di controllo.

2. SICUREZZA ELETTRICA

- a) **Le spine dell'elettroutensile devono combaciare con le prese di corrente. Non modificare mai in alcun modo la spina. Non usare adattatori con gli elettroutensili a terra (massa).** Spine non modificate e prese corrette riducono il rischio di scossa elettrica.
- b) **Evitare il contatto con superfici a terra o massa, come condutture, radiatori, piani cottura e frigoriferi.** Sussiste un rischio maggiore di scossa elettrica se il proprio corpo è a terra o massa.

- c) **Non esporre gli elettoutensili alla pioggia o umidità.** Infiltrazioni di acqua nell'elettroutensile possono accrescere il rischio di scossa elettrica.
 - d) **Non usare scorrettamente il cavo. Non usare mai il cavo per trasportare, tirare o staccare dalla corrente l'elettroutensile. Tenere il cavo lontano da fonti di calore, olio, spigoli vivi o parti in movimento.** Cavi danneggiati o impigliati possono accrescere il rischio di scossa elettrica.
 - e) **Quando si adopera un elettroutensile all'esterno, utilizzare un cavo di prolunga idoneo per l'uso all'esterno.** Usare un cavo idoneo per l'uso esterno riduce il rischio di scossa elettrica.
 - f) **Se non è possibile evitare di usare un elettroutensile in una zona umida, usare un'alimentazione protetta con dispositivo a corrente residua (RCD).** Usare un RCD riduce il rischio di scossa elettrica.
- ### 3. SICUREZZA PERSONALE
- a) **Stare vigili, osservare ciò che si sta facendo e usare il buon senso quando si adopera l'elettroutensile. Non usare un elettroutensile se si è stanchi o sotto l'influsso di sostanze stupefacenti, alcol o medicinali.** Un attimo di disattenzione mentre si adoperano elettroutensili può provocare lesioni personali gravi.
 - b) **Usare dispositivi di protezione individuali. Indossare sempre una protezione oculare.** Usare dispositivi di protezione, come una mascherina antipolvere, calzature di sicurezza antiscivolo, caschi rigidi o protezione acustica alle condizioni appro-

priate riduce il rischio di lesioni personali.

- c) **Evitare l'accensione involontaria. Assicurarsi che l'interruttore sia in posizione di spegnimento prima di attaccarlo alla corrente elettrica e/o pacco batterie, sollevare o trasportare l'utensile.**
Trasportare elettrotensili con le dita sull'interruttore o strumenti a corrente con l'interruttore acceso accresce gli incidenti.
- d) **Prima di accendere l'elettrotensile rimuovere tutte le chiavi e chiavi di fissaggio.**
Una chiave o una chiavetta rimaste inserite in una parte rotante di un elettrotensile può causare lesioni personali.
- e) **Non sporgersi eccessivamente. Mantenere sempre equilibrio e una base ben solidi.** In tal modo sarà più facile controllare l'elettrotensile in caso di situazioni inattese.
- f) **Indossare abiti idonei. Non indossare abiti larghi o gioielli. Tenere i capelli e gli abiti lontani dalle parti in movimento.** Abiti larghi, gioielli o capelli lunghi potrebbero rimanere impigliati nelle parti in movimento.
- g) **In caso di dispositivi in dotazione da collegare per l'aspirazione di polveri e raccolta, assicurarsi che siano collegati e usati in modo appropriato.** Usare un raccogliore di polvere può ridurre i rischi correlati alle polveri.
- h) **Non consentire che la familiarità acquisita con l'uso frequente di utensili faccia sì che si diventi**

eccessivamente sicuri di sé e si ignorino i principi di sicurezza.

Un'azione inavvertita può causare lesioni gravi in una frazione di secondo.

4. **USO E MANUTENZIONE DELL'ELETTROTENSILE**
- a) **Non forzare l'elettrotensile. Usare l'elettrotensile corretto per la propria applicazione.**
Usando l'elettrotensile corretto, le operazioni risulteranno migliori e più sicure al ritmo per il quale è stato sviluppato.
- b) **Non usare l'elettrotensile se l'interruttore non si accende e spegne.** Un elettrotensile che non può essere controllato con l'interruttore è pericoloso e va riparato.
- c) **Prima di praticare regolazioni, cambiare accessori o conservare l'elettrotensile, staccare la spina dalla presa di corrente e/o rimuovere il pacco batterie, se rimovibile, dall'elettrotensile.** Tali misure preventive riducono il rischio di accensione involontaria dell'elettrotensile.
- d) **Conservare elettrotensili in pausa fuori dalla portata dei bambini e non consentire a persone che non conoscono l'elettrotensile o le presenti istruzioni di adoperare l'elettrotensile.** Gli elettrotensili sono pericolosi se nelle mani di utenti non esperti.
- e) **Praticare manutenzione sugli elettrotensili e gli accessori. Verificare che non vi siano disallineamenti o inceppamento di parti mobili, rotture di parti o altre condizioni che possano compromettere il funzionamento dell'elettrotensile.**

Se danneggiato, far riparare l'elettrotensile prima di usarlo. Molti incidenti sono causati da elettrotensili non sottoposti a regolare manutenzione.

- f) **Mantenere gli utensili di taglio affilati e puliti.** Gli strumenti di taglio correttamente curati con spigoli affilati sono messo soggetti all'inceppamento e più facili da controllare.
- g) **Usare l'elettrotensile, gli accessori e i porta punte ecc. nel rispetto delle presenti istruzioni operative e le attività da eseguire.** L'uso di questo elettrotensile per operazioni diverse da quelle previste può provocare situazioni pericolose.
- h) **Mantenere i manici e le superfici di presa pulite, asciutte e prive di olio e grasso.** Manici e superfici di presa scivolose non consentono una gestione e un controllo sicuri dell'utensile in condizioni inattese.

5. USO E MANUTENZIONE DELL'UTENSILE A BATTERIA

- a) **Ricaricare solo con il caricabatterie specificato dal produttore.** Un caricabatterie idoneo per un tipo di pacco batterie potrebbe causare rischio di incendio se usato con un altro pacco batterie.
- b) **Usare gli elettrotensili solo con i pacchi batterie appositamente sviluppati.** L'uso di pacchi batterie diversi potrebbe causare rischio di lesioni o incendio.
- c) **Quando il pacco batterie non è in uso, conservarlo lontano da altri oggetti metallici, come graffette, monete, chiavi, chiodi, viti o altri oggetti metallici**

che possono provocare collegamenti fra un terminale e l'altro.

Un corto circuito fra i terminali della batteria può causare ustioni o incendi.

- d) **In caso di uso non conforme, dalla batteria potrebbe uscire del liquido. Evitarne il contatto. In caso di contatto accidentale, risciacquare con acqua. In caso di contatto del liquido con gli occhi, consultare un medico.** Liquido fuoriuscito dalla batteria può causare irritazioni o ustioni.
 - e) **Non usare un pacco batteria o strumento danneggiato o modificato.** Le batterie danneggiate o modificate possono provocare comportamenti imprevedibili e causare incendi, esplosioni o rischio di lesioni.
 - f) **Non esporre un pacco batterie o lo strumento al fuoco o a temperature eccessive.** L'esposizione al fuoco o a temperature superiori ai 130°C può causare esplosioni.
 - g) **Rispettare tutte le istruzioni di ricarica e non caricare il pacco batterie o lo strumento al di fuori dell'intervallo di temperatura specificato nelle istruzioni.** Il caricamento improprio o a temperature al di fuori dei limiti specificati può danneggiare la batteria e accrescere il rischio di incendio.
- ## 6. ASSISTENZA
- a) **Far eseguire la manutenzione sul proprio elettrotensile da parte di personale di riparazione qualificato e usando solo pezzi di ricambio identici.** Ciò garantirà il mantenimento della sicurezza dell'elettrotensile.
 - b) **Non riparare mai pacchi batterie danneggiati.** L'assistenza su pacchi batteria va effettuata so-

lo a cura del produttore o di addetti all'assistenza autorizzati.

Avvertenze di sicurezza martello

Istruzioni di sicurezza per tutte le operazioni

- **Indossare protezioni per l'udito.** L'esposizione alla rumorosità può causare perdita dell'udito.
- **Usare l'impugnatura/e supplementare/i se in dotazione.** La perdita di controllo può comportare lesioni personali.
- **Durante l'esecuzione di lavori in cui il trapano può entrare a contatto con cavi elettrici nascosti, afferrare l'elettro utensile dalle superfici isolate previste per l'impugnatura.** Per effetto del contatto con un cavo conduttore di tensione, i componenti metallici dell'apparecchio possono trovarsi sotto tensione e rilasciare una scossa elettrica.

Avvertenze di sicurezza per l'uso di punte lunghe con fresatrici

- **Iniziare la foratura sempre con un ridotto numero di giri e mentre il trapano è in contatto con il pezzo.** In caso di numeri di giri superiori la punta può cedere leggermente, se può ruotare liberamente senza contatto con il pezzo, e comportare lesioni.
- **Non esercitare alcuna pressione eccessiva e solo in direzione longitudinale rispetto al trapano.** Le punte possono cedere e quindi rompersi o portare a una perdita del controllo e a lesioni.

Istruzioni di sicurezza aggiuntive

- **Fissare il pezzo da lavorare.** Un pezzo da lavorare può essere bloccato

con sicurezza in posizione solo utilizzando un apposito dispositivo di serraggio oppure una morsa a vite e non tenendolo con la semplice mano.

- **Spegnere l'elettro utensile immediatamente se l'utensile si blocca. Prestare attenzione alle reazioni da coppia elevata che causano un contraccolpo.** L'utensile si blocca quando rimane incastrato nel pezzo in lavorazione o quando l'elettro utensile è sovraccarico.
- **Aspettare sempre che l'elettro utensile si sia fermato completamente prima di riportarlo.** L'accessorio inserito può incastrarsi e far perdere il controllo dell'elettro utensile.
- **Utilizzare rilevatori idonei per determinare se vi sono cavi di alimentazione nascosti o contattare la società elettrica locale per assistenza.** Il contatto con cavi elettrici può causare incendi o scariche elettriche. Il danneggiamento dei tubi del gas può portare a esplosioni. La rottura delle condutture dell'acqua causa danni materiali.
- **Utilizzare solo accessori consigliati da PARKSIDE.** Accessori non idonei possono causare incendi o scariche elettriche.

Rischi residui

Anche utilizzando l'elettro utensile in modo conforme, permangono dei rischi residui. I seguenti pericoli possono verificarsi in funzione del modello e del tipo di elettro utensile:

- Danni all'udito, in caso di mancato utilizzo di un'apposita protezione acustica.
- Danni alla salute derivanti dalle vibrazioni della mano e del braccio, qualora l'apparecchio venga utilizzato per

un periodo di tempo prolungato o il suo uso e la sua manutenzione non siano effettuati in modo conforme.

⚠ AVVERTIMENTO! Pericolo di campo elettromagnetico generato durante il funzionamento dell'apparecchio. In presenza di determinate condizioni, questo campo può danneggiare i dispositivi medici attivi e passivi. Per ridurre il rischio di lesioni gravi o mortali, raccomandiamo alle persone che portano dispositivi medici di consultare il proprio medico e il costruttore dello stesso prima dell'utilizzo dell'apparecchio.

Preparazione

⚠ AVVERTIMENTO! Pericolo di lesioni a causa di un avviamento accidentale dell'apparecchio. Inserire la batteria nell'apparecchio solo quando l'apparecchio è completamente pronto per l'uso.

Elementi di comando

Familiarizzare con i comandi prima di mettere in funzione l'apparecchio per la prima volta.

- **Tasto del numero di giri (17)**
 - Cambiare il livello del numero di giri
 - 1** \triangleq livello del numero di giri minimo
 - 2** \triangleq livello del numero di giri massimo
- **Indicatore (livello) (16)**

Indicazione del livello del numero di giri impostato

 - 1** \triangleq Numero di giri a vuoto: 0-660 min^{-1} /Numero di impulsi: 0-3265 min^{-1}
 - 2** \triangleq Numero di giri a vuoto: 0-950 min^{-1} /Numero di impulsi: 0-4700 min^{-1}

1 2 \triangleq Numero di giri/Numero di impulsi è impostato nell'app PARKSIDE (modalità Expert).

- **Selettore senso di rotazione (8) (Fig. A)**

⚠ ATTENZIONE! Pericolo di lesioni! Prima di qualsiasi lavoro all'utensile (ad es. manutenzione, cambio utensile, ecc.) nonché in caso di trasporto e conservazione portare l'interruttore della direzione di rotazione (8) in posizione centrale. In questo modo si impedisce di azionare inavvertitamente l'interruttore on/off (7).

NOTA! Azionare l'interruttore del senso di rotazione solo se l'apparecchio è fermo!

Direzione di rotazione dell'interruttore vista da dietro.

- **A sinistra** Senso di rotazione orario 
- **Centro**  Blocco accensione
- **A destra** Senso di rotazione antiorario 
- **Interruttore di accensione/spegnimento (7)**
 - Dopo l'inserimento della batteria: Eseguire la connessione con l'app PARKSIDE
 - Accensione: premere
 - Spegnimento: rilasciare
- **Indicatore "Collegato" (10)**





Stato della connessione con l'app PARKSIDE

Luce lampeggiante Tentativo di connessione

Luce fissa Connessione stabilita
- **Selettore funzioni (6)**

Ruotare il selettore funzioni (6) in modo che la freccia punti sul simbolo desiderato.

NOTA! Pericolo di danneggiamento! Azionare il selettore funzioni solo quando l'apparecchio è fermo.

Funzione	Simbolo
Foratura (sistema percussivo OFF)	
Foratura a percussione (sistema percussivo ON)	
Regolazione posizione ceselli	
Cesellare	

Montare e smontare l'utensile

Avvertenze

- Portautensili (1: SDS-Plus)
- L'utensile a inserto presenta un gioco radiale per via del sistema. Questo non ha effetti sulla precisione del foro.
- Prima di effettuare le operazioni, pulire l'utensile a inserto con sede SDS e lubrificare l'estremità da inserire con il lubrificante in dotazione (21), un po' di (0,5 - 1 g).
- Durante l'inserimento dell'utensile verificare che il tappo antipolvere (2) non venga danneggiato. Il tappo antipolvere (2) impedisce ampiamente l'infiltrazione della polvere di foratura nell'alloggiamento utensili durante il funzionamento.

NOTA! Sostituire immediatamente un tappo antipolvere (2) danneggiato. Si consiglia di far svolgere l'operazione dal servizio clienti.

- Le direzioni sono indicate viste dal retro.

Montare l'utensile (Fig. B)

1. Sbloccare il portautensili SDS-Plus (1): tirare la bussola di bloccaggio (3) verso il retro.
2. Installare l'utensile a inserto ruotandolo nel portautensili SDS-Plus (1).
3. Bloccare l'utensile da inserto: Rilasciare la bussola di bloccaggio (3).
4. Verificare il posizionamento corretto tirando l'utensile a inserto.

Smontare l'utensile (Fig. B)

1. Sbloccare il portautensili SDS-Plus (1): tirare la bussola di bloccaggio (3) verso il retro.
2. **⚠ ATTENZIONE!** Pericolo di ustione! Gli utensili, in particolare le punte da trapano, possono essere incandescenti. All'occorrenza indossare guanti protettivi.
Rimuovere l'utensile a inserto.

Regolazione dell'impugnatura supplementare

Avvertenze

- L'impugnatura supplementare (20) è girevole attorno all'apparecchio di 360° e può essere portata in qualsiasi posizione desiderata/necessaria.
- Le direzioni sono indicate viste dal retro.

Montare l'impugnatura supplementare (Fig. C)



1. Ruotare l'impugnatura (28) dell'impugnatura supplementare (20) . In questo modo il passante (19) sarà più largo.
2. Spostare il passante (19) dell'impugnatura supplementare (20) dietro la bussola di bloccaggio (3). Posizionare il passante (19) nella sede per l'impugnatura supplementare (4).

3. Avvitare l'impugnatura (28) dell'impugnatura supplementare (20) .

Smontaggio dell'impugnatura supplementare (Fig. C)

1. Ruotare l'impugnatura (28) dell'impugnatura supplementare (20) . In questo modo il passante (19) sarà più largo.
2. Staccare l'impugnatura supplementare (20) dall'apparecchio, facendo passare il passante (19) dell'impugnatura supplementare (20) sulla bussola di bloccaggio (3).

Regolazione del finecorsa di profondità (Fig. C)

1. Allentare  la vite di arresto (27) del finecorsa di profondità (22).
2. Spostare il finecorsa di profondità (22) nella piccola apertura sull'impugnatura supplementare (20). La dentatura del finecorsa di profondità (22) dovrebbe essere rivolta verso il basso.
3. Posizionare il finecorsa di profondità (22) in modo che la distanza tra la punta del trapano e la punta del finecorsa di profondità corrisponda alla profondità di foratura desiderata.
4. Fissare il finecorsa di profondità 22 stringendo la vite di arresto (27) ().
5. Allentare  di nuovo la vite di arresto (27) per spostare il finecorsa di profondità (22).

Verifica dello stato di carica della batteria

LED	Significato
rosso, arancione, verde	Batteria caricata
rosso, arancione	Batteria parzialmente caricata
rosso	La batteria deve essere caricata

1. Premere il tasto (14) accanto alla spia dello stato di carica (13) sulla batteria (15).
I LED della spia dello stato di carica indicano lo stato di carica della batteria.
2. Caricare la batteria (15) quando è accesa ormai solo la spia a LED rossa dello stato di carica (13).

Caricamento della batteria

Vedere anche il manuale d'uso del carica-batteria.

Avvertenze

- Prima di ricaricare una batteria surriscaldata aspettare che si raffreddi.
- Non esporre la batteria a radiazioni solari intense per un tempo prolungato e non appoggiarla sui caloriferi (max. 50 °C).

Caricamento della batteria

1. Rimuovere la batteria (15) dall'apparecchio.
2. Inserire la batteria (15) nel vano del caricabatteria (25).
3. Collegare il caricabatterie (25) ad una presa elettrica.
4. Quando la batteria è completamente carica, staccare il caricabatterie (25) dalla presa.
5. Estrarre la batteria (15) dal caricabatteria (25).

Funzionamento

Selezione della modalità operativa

Avvertenze

- Usare l'apparecchio solo con impugnatura supplementare montata (20). Mentre si lavora tenere l'apparecchio con entrambe le mani dall'impugnatura (9) e impugnatura supplementare (20).
- **Utilizzare morse o simili per assicurare e supportare il pezzo da lavorare su una piattaforma stabile.** Reggere il pezzo da lavorare con le mani o contro il corpo lo rende instabile e può causare perdita di controllo.
- Azionare il selettore funzioni solo quando l'apparecchio è fermo.
- Utilizzare per la foratura a percussione, la foratura e la cesellatura sempre il senso di rotazione orario .

Funzione	Simbolo
Foratura (sistema percussivo OFF)	
Foratura a percussione (sistema percussivo ON)	
Regolazione posizione ceselli	
Cesellare	

Regolare la posizione dei ceselli

1. Posizionare il selettore funzioni (6) sul simbolo .
2. Ruotare l'utensile nel portautensili SDS-Plus (1) nella posizione richiesta.
3. Per il funzionamento ceselli con il selettore funzioni (6) selezionare il simbolo **T**.

Preselezione del numero di giri

Con il tasto del numero di giri (17) è possibile scegliere tra due livelli di numero di giri.

Il rapporto tra il numero **1 2** sull'indicatore (livello) (16) e il numero di giri/numero di impulsi al minuto è visibile dalla tabella seguente.

livello	Numero di giri a vuoto	Numero di impulsi
1	0-660 min ⁻¹	0-3265 min ⁻¹
2	0-950 min ⁻¹	0-4700 min ⁻¹

Inserimento e rimozione della batteria

▲ AVVERTIMENTO! Pericolo di lesioni a causa di un avviamento accidentale dell'apparecchio. Inserire la batteria nell'apparecchio solo quando l'apparecchio è completamente pronto per l'uso.

NOTA! Pericolo di danneggiamento! Una batteria sbagliata può danneggiarsi e danneggiare l'apparecchio.

Inserimento della batteria

1. Fare scivolare la batteria (15) nel supporto batteria (11) lungo la guida. La batteria si blocca con uno scatto udibile.

Rimozione della batteria

1. Premere e mantenere premuto il dispositivo di sblocco (12) della batteria (15).
2. Estrarre la batteria dal supporto batteria (11).

Accensione e spegnimento

▲ AVVERTIMENTO! Pericolo di lesioni a causa funzionamento continuo accidentale dell'apparecchio. Prima di inserire la batteria nell'apparecchio, verificare

che l'interruttore on/off (7) funzioni correttamente e che se rilasciato ritorni in posizione off.

Accensione

1. Inserire la batteria (15) nell'apparecchio.
2. Mediante l'apposito interruttore (8) selezionare la direzione di rotazione.
3. Tenere premuto l'interruttore di accensione/spengimento (7).
La luce di lavoro a LED (18) si accende.

Spegnimento

1. Per spegnere, rilasciare l'interruttore di accensione/spengimento (7).
2. Prima di appoggiare l'utensile elettrico, attendere che si sia arrestato.
3. Per le pause di lavoro: Portare il selettore del senso di rotazione (8) al centro. Questa misura precauzionale impedisce l'avviamento involontario dell'utensile elettrico.
4. Quando si lascia l'apparecchio incustodito o al termine del lavoro, togliere la batteria (15) dall'apparecchio.

App PARKSIDE

Con l'app PARKSIDE è possibile monitorare l'apparecchio e gestire determinate funzioni. Le funzioni possono variare con gli aggiornamenti di app e firmware. Per ulteriori informazioni sull'app PARKSIDE, consultare le istruzioni delle batterie smart.

Requisiti

Per trovare l'apparecchio nell'app PARKSIDE, devono essere soddisfatte queste condizioni:

- Sul tuo smartphone è installata l'app PARKSIDE e attivato il Bluetooth®.
- Nell'apparecchio è presente questa batteria: PARKSIDE Performance Smart Batteria PAPS 204 A1 oppure





PAPS 208 A1. Collegare la batteria all'app PARKSIDE.

L'apparecchio comunica con l'app tramite la batteria.

Collegare la batteria all'app PARKSIDE

1. Inserire la batteria smart (15).
2. Premere l'interruttore di on/off (7).
L'indicatore "Connesso" (10) lampeggia tre volte. Quando l'apparecchio è connesso, l'indicatore "Connesso" rimane acceso fisso.
3. Aprire l'app PARKSIDE.
4.  **I vostri dispositivi.**
L'apparecchio viene visualizzato nell'elenco.
Se l'apparecchio non venisse visualizzato nell'elenco, aggiungerlo manualmente.

Monitorare e controllare l'apparecchio

1.  **I vostri dispositivi.**
2.  Scegliere l'apparecchio dall'elenco. Viene visualizzata la pagina riepilogativa dell'apparecchio.
3.  Scegliere l'impostazione desiderata sulla pagina riepilogativa.
  Scegliere in caso di incertezza l'assistenza.
Viene visualizzata una finestra di dialogo con una descrizione per la rispettiva impostazione.

Trasporto

Indicazioni per il trasporto dell'apparecchio:

- Spegnere l'apparecchio e rimuovere la batteria (15). Assicurarsi che tutte le parti mobili siano completamente ferme.
- Rimuovere l'utensile a inserto.

- Trasportare l'apparecchio sempre reggendolo dall'impugnatura (9).

Pulizia, manutenzione e conservazione

▲ AVVERTIMENTO! Pericolo di lesioni a causa di un avviamento accidentale dell'apparecchio. Proteggersi durante i lavori di manutenzione e pulizia. Spegnerne l'apparecchio e rimuovere la batteria (15).

Per i lavori di riparazione e manutenzione non descritti nelle presenti istruzioni chiedere l'intervento del nostro Centro Assistenza. Usare solo componenti originali.

Pulizia

▲ AVVERTIMENTO! Scossa elettrica! Non spruzzare mai acqua sull'apparecchio.

NOTA! Pericolo di danneggiamento.

Le sostanze chimiche possono aggredire i componenti in materiale sintetico dell'apparecchio. Non utilizzare detersivi o solventi.

- Garantire una costante pulizia delle fessure di aerazione, dell'alloggiamento del motore e delle impugnature dell'apparecchio. A tale scopo utilizzare un panno umido o una spazzola.
- Pulire il portautensili SDS-Plus (1). Tirare la bussola di bloccaggio (3) indietro e rimuovere il tappo antipolvere (2) in avanti.

Manutenzione

- Prima di ogni utilizzo verificare l'assenza di difetti visibili sull'apparecchio, ad es. componenti allentati, usurati o danneggiati.
- Lubrificare regolarmente l'estremità dell'utensile a inserto con sede SDS

con il lubrificante in dotazione (21), un po' di (0,5 - 1 g). Ripetere la lubrificazione dell'utensile a inserto SDS se sullo stelo rimane poco lubrificante.

NOTA! La lubrificazione dell'alloggiamento utensili garantisce un funzionamento ineccepibile e una maggiore longevità.

Conservazione

L'apparecchio e gli accessori vanno conservati sempre:

- puliti
- asciutti
- protetti dalla polvere
- Nella valigetta di conservazione fornita in dotazione (26)
- fuori dalla portata dei bambini

La temperatura di conservazione per la batteria e l'apparecchio è compresa tra 0 °C e 45 °C. Evitare durante il processo di ricarica freddo o caldo estremi, affinché la batteria non perda la potenza.

Prima di una conservazione prolungata (ad es. durante il periodo invernale) rimuovere la batteria dall'apparecchio (rispettando le istruzioni per l'uso separate per batteria e caricabatteria).

Smaltimento/rispetto dell'ambiente

Rimuovere la batteria dall'apparecchio e smaltire l'apparecchio, la batteria, gli accessori e l'imballaggio in modo da garantirne il corretto riciclaggio nel rispetto dell'ambiente.



Gli apparecchi elettrici non devono essere smaltiti con i rifiuti domestici.

Il simbolo del contenitore di spazzatura mobile barrato indica che questo prodotto

non deve essere smaltito come rifiuto urbano non differenziato al termine della sua vita utile.

Direttiva 2012/19/UE sui rifiuti di apparecchiature elettriche ed elettroniche:

Il consumatore è tenuto per legge al corretto riciclaggio nel rispetto dell'ambiente degli apparecchi elettrici ed elettronici al termine della loro vita utile. In questo modo si garantisce che vengano riciclati nel rispetto dell'ambiente e delle risorse. A seconda del recepimento nel diritto nazionale, le possibilità sono le seguenti:

- restituzione a un punto vendita
- conferimento a un centro di raccolta ufficiale,
- restituzione al produttore/commerciante.

Tali disposizioni non contemplano gli accessori e i dispositivi ausiliari privi di componenti elettrici a corredo dell'apparecchio da smaltire.

Istruzioni per lo smaltimento delle batterie



Non smaltire la batteria con i rifiuti domestici, nel fuoco (pericolo di esplosione) o in acqua. In caso di fuoriuscita di fumi o liquidi tossici, le batterie danneggiate possono essere nocive per l'ambiente e per la salute delle persone.

Smaltire le batterie conformemente alle disposizioni locali. Le batterie difettose o esauste devono essere riciclate secondo la direttiva 2006/66/CE. Conferire le batterie ad un centro di raccolta di batterie usate, dove verranno sottoposte a un corretto riciclaggio nel rispetto dell'ambiente. Per informazioni in merito rivolgersi al servizio di raccolta locale o al nostro centro di assistenza. Smaltire le batterie quando sono scariche.

Si consiglia di coprire i poli con nastro adesivo come protezione contro il cortocircuito. Non aprire la batteria.

Assistenza

Garanzia

Gentile cliente, su questo apparecchio Le viene concessa una garanzia di 5 anni a partire dalla data di acquisto.

In caso di difetti di questo prodotto può avanzare diritti legali nei confronti del venditore del prodotto. Tali diritti legali non vengono limitati dalla nostra garanzia qui di seguito rappresentata.

Condizioni di garanzia

Il termine di garanzia inizia con la data di acquisto. La preghiamo di conservare in un luogo sicuro lo scontrino fiscale originale. Questo documento viene richiesto come prova d'acquisto.

Qualora subentrasse un difetto di materiale o di fabbricazione entro cinque anni a partire dalla data di acquisto di questo prodotto, il prodotto verrà riparato o sostituito - a nostra discrezione - gratuitamente da noi. Questa prestazione di garanzia presuppone che venga presentato entro il termine di cinque anni l'apparecchio difettoso e la prova d'acquisto (scontrino fiscale) e descritto brevemente per iscritto in che cosa consiste il difetto e quando si è verificato.

Se il difetto è coperto dalla nostra garanzia, riceverà il prodotto riparato oppure un prodotto nuovo. Con la riparazione o la sostituzione del prodotto non inizia un nuovo periodo di garanzia.

Tempo di garanzia e diritti legali per vizi della cosa

Il periodo di garanzia non viene prolungato. Questo vale anche per parti sostituite

e riparate. Difetti e vizi presenti già al momento dell'acquisto devono essere segnalati immediatamente dopo la rimozione dall'imballaggio. Riparazioni che accorrono dopo il periodo di garanzia sono a pagamento.

Volume di garanzia

L'apparecchio è stato prodotto accuratamente secondo severe direttive di qualità e controllato con coscienza prima della consegna.

La prestazione in garanzia vale per difetti del materiale o di fabbricazione. Questa garanzia non si estende a componenti del prodotto esposti a normale logorio, che possono pertanto essere considerati come componenti soggetti a usura (ad es. Punte da trapano). La garanzia non si estende altresì a danni che si verificano su componenti delicati nonché danni derivanti dal trasporto o altri incidenti..

Questa garanzia decade se il prodotto è stato danneggiato, non usato correttamente o non mantenuto. Per un uso corretto del prodotto devono essere osservate tutte le indicazioni riportate nelle istruzioni per l'uso. Destinazioni d'uso e azioni sconsigliate nelle istruzioni d'uso o dalle quali si viene avvertiti, sono tassativamente da evitare.

Il prodotto è destinato solo per i privati e non per uso commerciale. In caso di uso improprio, esercizio della forza e interventi non effettuati dalla nostra filiale di assistenza tecnica autorizzata, decade la garanzia.

Svolgimento in caso di garanzia

Per garantire una rapida elaborazione della Sua pratica, La preghiamo di seguire le seguenti indicazioni:

- Per tutte le richieste tenere a portata di mano lo scontrino fiscale e il codice di identificazione (IAN 426026_2301) come prova d'acquisto.

- I codici articolo sono riportati sulla targhetta del tipo.
- Nel caso in cui si dovessero verificare difetti funzionali o altri vizi, La preghiamo di contattare **telefonticamente** o per **e-mail**. Riceverà ulteriori informazioni sullo svolgimento del Suo reclamo.
- Un prodotto rilevato come difettoso può essere inviato con porto franco all'indirizzo di assistenza comunicato, previa consultazione del nostro servizio di assistenza tecnica, allegando la prova d'acquisto (scontrini fiscali) e l'indicazione, in che cosa consiste il difetto e quando si è verificato. Per evitare problemi di accettazione e costi aggiuntivi, usare tassativamente solo l'indirizzo che Le è stato comunicato. Assicurarsi che la spedizione non avvenga in porto assegnato, con merce ingombrante, corriere espresso o altro carico speciale. Spedire l'apparecchio inclusi tutti gli accessori forniti insieme al momento dell'acquisto e garantire un imballaggio di trasporto sufficientemente sicuro.

Servizio di riparazione

Per le riparazioni **non coperte dalla garanzia** rivolgersi al centro di assistenza, dove potrete ottenere un preventivo.

- Accettiamo solo apparecchi imballati sufficientemente e inviati a spese del cliente.
- **Nota:** inviare l'apparecchio pulito e indicando il difetto all'indirizzo del centro di assistenza indicato.
- Non si accettano apparecchi inviati a carico del destinatario, tramite contrassegno, corriere espresso o altri invii speciali.
- Ci occuperemo di smaltire gratuitamente gli apparecchi difettosi che ci vengono spediti.

Service-Center

IT Assistenza Italia
 Tel.: 800781188
 E-mail: grizzly@lidl.it
IAN 426026_2301

MT Assistenza Malta
 Tel.: 80062230
 E-mail: grizzly@lidl.com.mt
IAN 426026_2301

Importatore

Si tenga presente che l'indirizzo indicato di seguito non è l'indirizzo del centro di assistenza. Per prima cosa contattare il centro di assistenza summenzionato.

Grizzly Tools GmbH & Co. KG
 Stockstädter Str. 20
 63762 Großostheim
 GERMANIA
www.grizzlytools.de

Ricambi e accessori

Pezzi di ricambio e accessori sono reperibili al sito

www.grizzlytools.shop. Qualora sorgessero problemi durante l'ordinazione, si prega di contattarci tramite il nostro negozio online. Per ulteriori domande, rivolgersi al Service-Center, p. 120

Pos. nr.	Designazione	No. d'ordine
20	Impugnatura supplementare	91110520
22	Finecorsa di profondità	91110521

Ricerca degli errori

La tabella che segue aiuta a risolvere piccoli guasti:

Problema	Possibile causa	Soluzione
L'apparecchio non si accende	Batteria (15) non inserita	Inserire la batteria (vedere <i>Inserimento della batteria</i> , p. 115)
	Interruttore on/off (7) difettoso	rivolgersi al centro di assistenza.
	Batteria (15) scarica	Caricare la batteria (vedere <i>Caricamento della batteria</i> , p. 114)
	Motore difettoso	rivolgersi al centro di assistenza.
Foratura imprecisa	Punta da trapano spuntata	Sostituire la punta da trapano o, se possibile, molarla
Nell'apparecchio si verificano interruzioni	Contatto difettoso interno	rivolgersi al centro di assistenza.
	Interruttore on/off (7) difettoso	

Traduzione delle dichiarazioni CE di conformità originale

Prodotto: **Martello demolitore ricaricabile**

Modello: **PKHAP 20-Li C3**

Numero di serie: 000001 - 125000

L'oggetto della dichiarazione di cui sopra è conforme alla pertinente normativa di armonizzazione dell'Unione:

**2006/42/EC • 2014/30/EU • 2012/19/EU •
2011/65/EU & (EU) 2015/863
Prodotto con batteria Smart PAPS 204 A1/
Smart PAPS 208 A1: 2014/53/ EU**

L'oggetto della dichiarazione di cui sopra è conforme alla direttiva 2011/65/EU del Parlamento europeo e del Consiglio dell'8 giugno 2011, sulla restrizione dell'uso di determinate sostanze pericolose nelle apparecchiature elettriche ed elettroniche.

Per garantire la conformità, sono state applicate le seguenti norme armonizzate e le norme e i regolamenti nazionali:

**EN 62841-1:2015
EN IEC 62841-2-6:2020/A11:2020 • EN IEC 63000:2018
EN IEC 55014-1:2021 • EN IEC 55014-2:2021
Prodotto con batteria Smart PAPS 204 A1/Smart PAPS 208 A1:
EN 301 489-1 V2.2.3:2019 • Draft EN 301 489-17 V3.2.5:2022
EN 300 328 V2.2.2:2019 • EN 50663:2017**

La presente dichiarazione di conformità è rilasciata sotto la responsabilità esclusiva del fabbricante:

CE Grizzly Tools GmbH & Co. KG
Stockstädter Str. 20
63762 Großostheim
GERMANIA
02.09.2023



Christian Frank
Mandatario della documentazione

Obsah

Úvod.....	122
Použití dle určení.....	122
Rozsah dodávky/příslušenství.....	123
Přehled.....	123
Popis funkce.....	123
Technické údaje.....	124
Bezpečnostní pokyny.....	125
Význam bezpečnostních pokynů....	125
Piktogramy a symboly.....	125
Obecná bezpečnostní upozornění pro elektrické nářadí.....	126
Bezpečnostní upozornění ohledně kladiva.....	129
Zbytková nebezpečí.....	130
Příprava.....	130
Ovládací části.....	130
Montáž a demontáž vyměnitelného nástroje.....	131
Nastavení přídavné rukojeti.....	132
Nastavení hloubkového dorazu.....	132
Kontrola stavu nabití akumulátoru.....	132
Nabití akumulátoru.....	132
Provoz.....	133
Volba provozního režimu.....	133
Přestavení vysekávací polohy.....	133
Volba otáček.....	133
Vložení a vyjmutí akumulátoru.....	133
Zapnutí a vypnutí.....	133
aplikace Parkside.....	134
Přeprava.....	134
Čištění, údržba a skladování... 	134
Čištění.....	135
Údržba.....	135
Skladování.....	135
Likvidace/ochrana životního prostředí.....	135
Pokyny pro likvidaci akumulátorů.....	136

Servis.....	136
Záruka.....	136
Opravná služba.....	137
Service-Center.....	137
Dovozce.....	137

Náhradní díly a příslušenství.....	137
Hledání chyby.....	138
Překlad původního ES prohlášení o shodě.....	139
Rozložený pohled.....	217

Úvod

Blahopřejeme Vám k zakoupení Vašeho nového akumulátorového kombinovaného kladiva (dále jen přístroj nebo elektrický nástroj).

Vybrali jste si vysoce kvalitní přístroj. Tento přístroj byl odzkoušen během výroby na kvalitu a podroben výstupní kontrole. Funkčnost Vašeho přístroje je tím zajištěná.



Návod k obsluze je součástí tohoto přístroje. Obsahuje důležité pokyny pro bezpečnost, použití a likvidaci. Přečtěte si pečlivě návod k obsluze. Seznamte se s ovládacími prvky a správným používáním přístroje. Používejte přístroj pouze tak, jak je popsáno a pro určené oblasti použití. Návod k obsluze dobře uschovejte a v případě předání přístroje třetím osobám předejte veškerou dokumentaci.

Použití dle určení

Přístroj je určen výhradně pro následující použití:

- Vrtání do kamení, dřeva a kovu
 - Vysekávání do betonu, kamení a omítky
 - Příklepové vrtání do zdiva
- Provoz výhradně v suchých místnostech.

Jakékoliv jiné použití, které není v tomto návodu k obsluze výslovně povoleno, může vést k poškození přístroje a pro uživatele představovat vážné nebezpečí. Obsluha nebo uživatel zařízení nese zodpovědnost za nehody či škody na jiných osobách nebo jejich majetku. Příklad je určen pro použití domácími kutily. Není určen pro trvalé komerční využívání. V případě komerčního použití záruka zaniká. Výrobce neručí za škody způsobené nesprávným použitím nebo nesprávnou obsluhou. Příklad je součástí série **X 20 V TEAM** a lze jej provozovat s akumulátory série **X 20 V TEAM**. Akumulátory série **X 20 V TEAM** se smí nabíjet pouze nabíječkami série **X 20 V TEAM**.

Rozsah dodávky/ příslušenství

Vybalte přístroj a zkontrolujte rozsah dodávky.

Obalový materiál zlikvidujte správně dle předpisů.

- Aku kombinované kladivo
- hloubkový doraz
- přídavná rukojeť
- 3x Výkon vrtáku (ostiří X): Ø 6, 8, 10 mm
- mazací tuk
- hadr
- úložný kufřík
- Překlad původního návodu k používání

Akumulátor a nabíječka nejsou součástí dodávky.

Přehled

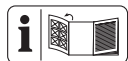

Obrázky přístroje naleznete na přední výklopné stránce.

- 1 uchycení nástroje SDS-Plus
- 2 ochranná protiprachová krytka
- 3 blokovací objímka

- 4 upnutí přídavné rukojeti
- 5 zajišťovací knoflík přepínače funkcí
- 6 přepínač funkcí
- 7 zapínač/vypínač
- 8 spínač směru otáčení
- 9 rukojeť
- 10 ukazatel „Spojení navázáno“
- 11 držák akumulátoru
- 12 odblokování akumulátoru
- 13 ukazatel stavu nabití
- 14 tlačítko ukazatel stavu nabití akumulátor
- 15 akumulátor
- 16 zobrazení (stupeň)
- 17 tlačítko počtu otáček
- 18 pracovní světlo LED
- 19 smyčka (přídavná rukojeť)
- 20 přídavná rukojeť
- 21 mazací tuk
- 22 hloubkový doraz
- 23 vrták
- 24 hadr
- 25 nabíječka akumulátoru
- 26 úložný kufřík

Obr. C

- 27 aretovací šroub hloubkového dorazu
- 28 rukojeť (přídavná rukojeť)

Popis funkce

Akumulátorové kombinované kladivo je vybaveno uchycením nástroje SDS-Plus, chodem doprava/doleva a integrovaným LED pracovním světlem.

Funkce ovládacích prvků naleznete v následujících popisích.

Technické údaje

Aku kombinované kladivo

..... PKHAP 20-Li C3

Domezovací napětí U 20 V ==

Hmotnost s akumulátorem

(Smart PAPS 208) $\approx 3,9$ kg

Přístroji otáčky n_0

- Stupeň 1 0-660 min⁻¹

- Stupeň 2 0-950 min⁻¹

Počet přiklepů

- Stupeň 1 0-3265 min⁻¹

- Stupeň 2 0-4700 min⁻¹

Energie přiklepu 3 Joule

Průměr vrtání

- dřevo 27 mm

- beton 24 mm

- kov 13 mm

Hladina akustického tlaku (L_{pA})

..... 93,6 dB; $K_{pA}=3$ dB

Hladina akustického výkonu (L_{WA})

..... 104 dB; $K_{WA}=3$ dB

Vibrace Vrtání s přiklepem

- hlavní rukojeti ($a_{h,HD}$)

..... 11,580 m/s²; $K=1,5$ m/s²

- přídatná rukojeť ($a_{h,HD}$)

..... 10,220 m/s²; $K=1,5$ m/s²

Vibrace Vysekávání

- hlavní rukojeti ($a_{h,CHeq}$)

..... 16,792 m/s²; $K=1,5$ m/s²

- přídatná rukojeť ($a_{h,CHeq}$)

..... 16,510 m/s²; $K=1,5$ m/s²

akumulátor Li-Ion

Teplota ≤ 50 °C

- Nabíjení 4 - 40 °C

- Provoz -20 - 50 °C

- Skladování 0 - 45 °C

Chytrá baterie PARKSIDE Performance

Smart PAPS 204 A1/Smart PAPS 208 A1

- kmitočtové pásmo .2400-2483,5 MHz

- vysílací výkon ≤ 20 dBm

Hladina hluku a vibrací byla stanovena dle norem a předpisů uvedených v prohlášení o shodě.

Uvedená hodnota vibrací a uvedená hodnota emisí hluku byly změřeny pomocí standardizované zkušební metody a lze je použít k porovnání určitého elektrického nástroje s jiným nástrojem. Uvedená hodnota vibrací a uvedená hodnota emisí hluku mohou být použity také k předběžnému odhadu zatížení.

▲ VAROVÁNÍ! Emise vibrací a emise hluku se mohou během skutečného používání elektrického nástroje lišit od udané hodnoty v závislosti na způsobu, jakým je elektrický nástroj používán a zejména pak podle typu zpracovávaného obrobku. Dle možnosti se snažte udržet co nejnižší zatížení, způsobené vibracemi. Příkladným opatřením ke snížení vibračního zatížení je omezení pracovní doby. Přitom se musí brát v úvahu všechny části pracovního cyklu (například doby, během kterých je elektrický nástroj vypnutý, a ty, ve kterých je síce zapnutý, ale běží bez zátěže).

Doby nabíjení

Přístroj je součástí série **X 20 V TEAM**

a lze jej provozovat s akumulátory série **X 20 V TEAM**. Akumulátory série **X 20 V TEAM** se smí nabíjet pouze nabíječkami série **X 20 V TEAM**.

Doporučujeme Vám, provozovat tento přístroj pouze s následujícími akumulátory: PAP 20 B1, PAP 20 B3, Smart PAPS 204 A1, Smart PAPS 208 A1

Doporučujeme Vám, nabíjet tyto akumulátory pomocí následujících nabíječek: PLG 20 A3, PLG 20 A4, PLG 20 C1, PLG 20 C2, PLG 20 C3, PLG 201 A1, PDSL 20 A1, PDSL 20 B1, Smart PLGS 2012 A1

Technické údaje akumulátoru a nabíječky: Viz samostatný návod.

Doba nabíjení je mimo jiné ovlivněna faktory, jako je teplota prostředí a akumulátoru a také použitého síťového napětí, a mů-

že se proto příp. lišit od uvedených hodnot.

Doba nabíjení (min)	PAP 20 A1 PAP 20 A2 PAP 20 B1	PAP 20 A3 PAP 20 B3 Smart PAPS 204 A1	Smart PAPS 208 A1
PLG 20 A1 PLG 20 A4 PLG 20 C1	60	120	240
PLG 20 C2	45	80	165
PLG 20 A2 PLG 20 A3 PLG 20 C3 PDSL G 20 A1 PDSL G 20 B1	35	60	120
PLG 201 A1	135	250	500
Smart PLGS 2012 A1	35	45	50

Bezpečnostní pokyny

V této části jsou popsána základní bezpečnostní opatření při používání přístroje.

▲ VAROVÁNÍ! Zranění osob a hmotné škody v důsledku neodborné manipulace s akumulátorem. Dodržujte bezpečnostní pokyny a pokyny k nabíjení a správnému použití, uvedené v návodu k obsluze Vašeho akumulátoru a Vaší nabíječky série **X 20 V TEAM**. Podrobný popis nabíjení a další informace naleznete v tomto samostatném návodu k obsluze.

Význam bezpečnostních pokynů

▲ NEBEZPEČÍ! Pokud tento bezpečnostní pokyn nedodržíte, dojde k nehodě. Důsledkem je vážné zranění nebo smrt.

▲ VAROVÁNÍ! Pokud tento bezpečnostní pokyn nedodržíte, dojde případně k nehodě. Mohlo by to mít za následek vážné zranění nebo smrt.

▲ UPOZORNĚNÍ! Pokud tento bezpečnostní pokyn nedodržíte, dojde k nehodě. V důsledku může dojít k drobnému nebo středně těžkému ublížení na zdraví.

OZNÁMENÍ! Pokud tento bezpečnostní pokyn nedodržíte, dojde k nehodě. V důsledku může dojít k věcnému poškození.

Piktogramy a symboly

Piktogram na přístroji



Přístroj je součástí série **X 20 V TEAM** a lze jej provozovat s akumulátory série **X 20 V TEAM**. Akumulátory série **X 20 V TEAM** se smí nabíjet pouze nabíječkami série **X 20 V TEAM**.



Přečtěte si návod k obsluze



Smart LED ukazatel

 Nastavení stupňů/předvolba počtu otáček

 Vrtání

 Vrtání s přiklepem

 Vysekávání

 Přestavení do vysekávací polohy

 Horký povrch

 Elektrické nástroje nepatří do domácího odpadu.

Piktogram v kufríku

 Vyhlobení, Překlad původního návodu k používání

 $\phi 6$
 $\phi 8$
 $\phi 10$ Vyhlobení, vrták

 Vyhlobení, sekáč

 Vyhlobení, akumulátor

 Vyhlobení, nabíječka akumulátoru

 Vyhlobení, Aku kombinované klavíro

 Recyklační kód

Piktogram na mazacím tuku

 Pozor!

 Není vhodné pro děti do tří let

 Obal zlikvidujte ekologickým způsobem

 Recyklační symbol

 Recyklační kód

 Mazací tuk, nástroj

 Nevhodné pro převodovky

Piktogramy v návodu k obsluze

 Pozor!

Obecná bezpečnostní upozornění pro elektrické nářadí

▲ VAROVÁNÍ! Přečtěte si všechna bezpečnostní upozornění, pokyny, obrázky a technické údaje dodané s tímto elektrickým nářadím. Při nedodržení všech níže uvedených pokynů může dojít k úrazu elektrickým proudem, požáru a/nebo vážnému zranění. **Uschovejte všechna varování a pokyny pro budoucí použití.**

Termín „elektrické nářadí“ ve varováních se vztahuje na vaše elektrické nářadí napájené ze sítě (s napájecím kabelem) nebo nářadí napájené z baterie (bez napájecího kabelu).

1. **BEZPEČNOST PRACOVNÍHO PROSTORU**
 - a) **Udržujte pracovní prostor čistý a dobře osvětlený.** Nepořádek nebo tmavé prostory vedou k nehodám.
 - b) **Nepracujte s elektrickým nářadím ve výbušném prostředí, například v blízkosti hořlavých kapalin, plynů nebo prachu.** Elektrické nářadí vytváří jiskry, které mohou zapálit prach nebo výpary.
 - c) **Při práci s elektrickým nářadím udržujte děti a přihlížející v bezpečné vzdálenosti.** Budete-li rozptylováni, můžete ztratit kontrolu.

2. ELEKTRICKÁ BEZPEČNOST

- a) **Zástrčky elektrického nářadí musí odpovídat zásuvce. Nikdy zástrčku žádným způsobem neupravujte. S uzemněným elektrickým nářadím nepoužívejte žádné adaptérové zástrčky.**

Neupravené zástrčky a odpovídající zásuvky snižují riziko úrazu elektrickým proudem.

- b) **Vyvarujte se tělesného kontaktu s uzemněnými povrchy, jako jsou potrubí, radiátory, sporáky a chladničky. Pokud je vaše tělo uzemněno, existuje zvýšené riziko úrazu elektrickým proudem.**

- c) **Nevystavujte elektrické nářadí dešti ani mokru. Voda vnikající do elektrického nářadí zvyšuje riziko úrazu elektrickým proudem.**

- d) **Nepoužívejte kabel nedovoleným způsobem. Nikdy nepoužívejte kabel k přenášení, tahání nebo odpojování elektrického nářadí. Udržujte kabel mimo dosah tepla, oleje, ostrých hran nebo pohyblivých částí.**

Poškozené nebo zamotané kabely zvyšují riziko úrazu elektrickým proudem.

- e) **Při práci s elektrickým nářadím venku používejte prodlužovací kabel vhodný pro venkovní použití. Při použití kabelu vhodného pro venkovní použití se snižuje riziko úrazu elektrickým proudem.**

- f) **Pokud je provoz elektrického nářadí ve vlhkém prostředí nevyhnutelný, použijte zdroj chráněný proudovým chráničem (RCD). Při použití ochrany RCD se snižuje riziko úrazu elektrickým proudem.**

3. OSOBNÍ BEZPEČNOST

- a) **Zůstaňte ve střehu, sledujte, co děláte, a při práci s elektrickým nářadím používejte zdravý rozum. Nepoužívejte elektrické nářadí, jste-li unaveni nebo pod vlivem drog, alkoholu nebo léků. Kvůli chvilce nepozornosti při práci s elektrickým nářadím může dojít k vážnému zranění.**

- b) **Používejte osobní ochranné prostředky. Vždy noste ochrannou oči.** Ochranné prostředky, jako je protiprachová maska, protiskluzová bezpečnostní obuv, ochranná přilba nebo chrániče sluchu používané ve vhodných podmínkách, omezují riziko zranění osob.

- c) **Zabraňte neúmyslnému spuštění. Před připojením ke zdroji napájení a/nebo akumulátoru, zvednutím nebo přenášením nářadí se ujistěte, že je vypínač ve vypnuté poloze. Přenášení elektrického nářadí s prstem na spínači nebo manipulace s elektrickým nářadím se zapnutým spínačem, může vést k úrazům.**

- d) **Před zapnutím elektrického nářadí odstraňte jakýkoliv seřizovací klíč nebo klíč. Kvůli klíči nebo klíči připevněnému k rotující části elektrického nářadí může dojít ke zranění.**

- e) **Nesnažte se s nářadím dosáhnout daleko od sebe. Vždy udržujte správný postoj a rovnováhu. Získáte tak lepší kontrolu nad elektrickým nářadím v neočekávaných situacích.**

- f) **Noste vhodný oděv. Nenoste volný oděv nebo šperky. Udržujte své vlasy a oděv mimo pohyblivé součásti. Volné obleče-**

ní, šperky nebo dlouhé vlasy se mohou zachytit v pohyblivých součástech.

- g) **Pokud jsou k dispozici zařízení pro připojení zařízení k odsávání a sběru prachu, ujistěte se, že jsou připojena a správně používána.** Při použití sběrače prachu se může snížit nebezpečí související s prachem.
 - h) **Nedopusťte, abyste na základě častého používání nářadí polevili a ignorovali zásady bezpečnosti nářadí.** Při nedbalém používání může během zlomku sekundy dojít k vážnému zranění.
4. **POUŽÍVÁNÍ A PÉČE O ELEKTRICKÉ NÁŘADÍ**
- a) **Elektrické nářadí nepoužívejte za použití síly. Používejte správné elektrické nářadí pro danou aplikaci.** Správné elektrické nářadí zvládne práci lépe a bezpečněji při rychlosti, pro kterou bylo navrženo.
 - b) **Nepoužívejte elektrické nářadí, pokud je nelze zapnout a vypnout vypínačem.** Jakékoliv elektrické nářadí, které nelze ovládat vypínačem, je nebezpečné a musí být opraveno.
 - c) **Před seřizováním, výměnou příslušenství nebo před uložením elektrického nářadí vytáhněte zástrčku ze zásuvky a/ nebo vyjměte z nářadí akumulátor, je-li odnímatelný.** Díky takovým preventivním bezpečnostním opatřením se snižuje riziko náhodného spuštění elektrického nářadí.
 - d) **Nepoužívané elektrické nářadí skladujte mimo dosah dětí a nedovolte osobám, které nejsou obeznámeny s elektrickým nářadím nebo s těmito po-**

kyny, aby s elektrickým nářadím pracovaly. Elektrické nářadí je v rukou neškolených uživatelů nebezpečné.

- e) **Na elektrickém nářadí a příslušenství provádějte údržbu. Zkontrolujte, zda nejsou pohyblivé části vychýleny nebo zablokovány, zda nejsou zlomené a zda neexistují jiné podmínky, které mohou ovlivnit činnost elektrického nářadí. Je-li nářadí poškozeno, nechte elektrické nářadí před použitím opravit.** Mnoho nehod je způsobeno kvůli nedostatečně udržovanému elektrickému nářadí.
 - f) **Řezné nástroje udržujte ostré a čisté.** Řádně udržované řezné nástroje s ostrými řeznými hranami se méně zasekávají a snáze se ovládají.
 - g) **Elektrické nářadí, příslušenství, násadce atd. používejte v souladu s těmito pokyny, s ohledem na pracovní podmínky a prováděnou práci.** Použití elektrického nářadí k jiným než určeným činnostem může vést k nebezpečné situaci.
 - h) **Udržujte rukojeti a úchopové plochy v suchém a čistém stavu a bez oleje a mastnoty.** Kvůli kluzké rukojeti a úchopovým plochám nelze s nástrojem bezpečně manipulovat a ovládat jej v neočekávaných situacích.
5. **POUŽÍVÁNÍ A ÚDRŽBA AKUMULÁTOROVÉHO NÁŘADÍ**
- a) **Nabíjejte nástroj pouze nabíječkou specifikovanou výrobcem.** Nabíječka, která je vhodná pro jeden typ akumulátoru, může při použití s jiným akumulátorem způsobit nebezpečí požáru.

- b) **Používejte elektrické nářadí pouze se speciálně označenými akumulátory.** Použití jiných akumulátorů může dojít ke zranění a požáru.
- c) **Pokud baterii nepoužíváte, uchovávejte ji mimo dosah jiných kovových předmětů, jako jsou kancelářské sponky, mince, klíče, hřebíky, šrouby nebo jiné malé kovové předměty, kvůli nimž může dojít k propojení kontaktů.** Kvůli zkratování svorek akumulátoru může dojít k popálením nebo požáru.
- d) **Za nevhodných podmínek může z akumulátoru unikat kapalina – zabraňte kontaktu s ní. Pokud ke kontaktu náhodou dojde, opláchněte vodou. Pokud se kapalina dostane do očí, vyhledejte navíc lékařskou pomoc.** Kapalina vytékající z baterie může způsobit podráždění nebo popáleniny.
- e) **Nepoužívejte akumulátor nebo nářadí, které je poškozené nebo upravené.** Poškozené nebo upravené akumulátory mohou vykazovat nepředvídatelné chování vedoucí k požáru, výbuchu nebo riziku zranění.
- f) **Nevystavujte akumulátor ani nářadí ohni nebo nadměrné teplotě.** Při vystavení ohni nebo teplotě nad 130 °C může dojít k výbuchu.
- g) **Dodržujte všechny pokyny pro nabíjení a nenabíjejte akumulátor ani nářadí mimo teplotní rozsah uvedený v pokynech.** Při nesprávném nabíjení nebo při teplotách mimo stanovený rozsah může dojít k poškození akumulátoru a zvýšenému riziku požáru.

6. SERVIS

- a) **Nechte své elektrické nářadí opravit kvalifikovanou osobou, která použije pouze identické náhradní díly.** Tím bude zachována bezpečnost elektrického nářadí.
- b) **Poškozené akumulátory nikdy neopravujte.** Servis akumulátorových sad by měl provádět pouze výrobce nebo autorizovaní poskytovatelé servisu.

Bezpečnostní upozornění ohledně kladiva

Bezpečnostní pokyny pro všechny typy použití

- **Používejte ochranu sluchu.** Vystavení hluku může mít za následek ztrátu sluchu.
- **Používejte přídavná držadla, pokud jsou součástí dodávky nástroje.** Ztráta kontroly může mít za následek zranění.
- **Držte elektrický nástroj za izolované části rukojeti při provádění prací, při kterých může vrtací nástroj zasáhnout skrytá elektrická vedení.** Při kontaktu s napěťovým vedením mohou být kovové součásti přístroje vystaveny napětí, a proto může dojít k úrazu elektrickým proudem.

Bezpečnostní pokyny při používání dlouhých vrtáků s vrtacími kladivy

- **Vždy začněte vrtat nízkým počtem otáček a když je vrtací nástroj v kontaktu s obrobkem.** V případě vyšších otáček se vrták může snadno ohnout, pokud se může volně otáčet bez kontaktu s obrobkem a může způsobit zranění.

- **Nevyvíjejte nadměrný tlak a pouze v podélném směru vrtačích nástrojů.** Vrtáky se mohou ohnout a v důsledku toho zlomit nebo mohou způsobit ztrátu kontroly a zranění.

Další bezpečnostní pokyny

- **Zajistěte obrobek.** Obrobek upnutý pomocí upínacích zařízení nebo ve svěráku je držen bezpečněji než ručně.
- **Pokud dojde k Zablkování elektrického nástroje během používání, okamžitě ho vypněte a odpojte od napájení. Připravte se na reakce s vysokým krouticím momentem, které způsobují zpětný ráz.** Pokud se elektrický nástroj během používání zachytí v obrobku nebo dojde k jeho přetížení, zablokuje se.
- **Před odložením elektrického nářadí vždy počkejte, až se zcela zastaví.** Aplikáční nástroj se může zaseknout a způsobit ztrátu kontroly nad elektrickým nářadím.
- **Použijte vhodné detektory pro určení, zda na místě existuje skryté vedení, případně se obraťte s žádostí o pomoc na místní energetickou společnost.** Kontakt s elektrickými kabely může mít za následek vznik požáru nebo úraz elektrickým proudem. Poškození vedení plynu může mít za následek výbuch. Porušení vodovodního potrubí způsobí škody na majetku.
- **Používejte pouze příslušenství doporučené společností PARKSIDE.** Kvůli nevhodnému příslušenství může dojít k úrazu elektrickým proudem nebo požáru.

Zbytková nebezpečí

I když správně používáte tento elektrický nástroj, existují vždy zbytková nebezpečí. V souvislosti s konstrukčním návrhem a provedením tohoto elektrického nástroje mohou vzniknout níže uvedená nebezpečí:

- poškození sluchu, pokud není použita žádná vhodná ochrana sluchu.
- ohrožení zdraví vyplývající z vibrací rukou a paží, pokud se přístroj používá delší dobu nebo není řádně veden a udržován.

⚠ VAROVÁNÍ! Nebezpečí z elektromagnetických polí, která jsou generována během provozu přístroje. Pole může za určitých okolností ovlivňovat aktivní nebo pasivní lékařské implantáty. K omezení nebezpečí vážných nebo smrtelných zranění, doporučujeme osobám s lékařskými implantáty konzultovat svého lékaře a výrobce lékařského implantátu, než budou zařízení obsluhovat.

Příprava

⚠ VAROVÁNÍ! Nebezpečí zranění v důsledku neúmyslného spuštění přístroje. Vložte akumulátor do přístroje až tehdy, až když je přístroj úplně připraven k použití.

Ovládací části

Před prvním uvedením přístroje do provozu se seznamte s ovládacími částmi.

• tlačítko počtu otáček (17)

- Přepínání stupně počtu otáček
 - 1 \triangleq nejnižší stupeň počtu otáček
 - 2 \triangleq nejvyšší stupeň počtu otáček

• zobrazení (stupeň) (16)

Zobrazení nastaveného stupně počtu otáček

1 \triangle Volnoběžné otáčky: 0-660 min⁻¹/
počet příklepů: 0-3265 min⁻¹

2 \triangle Volnoběžné otáčky: 0-950 min⁻¹/
počet příklepů: 0-4700 min⁻¹

1 2 \triangle Počet otáček/počet příklepů je nastaven v aplikaci PARKSIDE (režim Expert).

• **spínač směru otáčení (8)**
(Obr. A)

⚠ UPOZORNĚNÍ! Nebezpečí zranění! Před veškerými pracemi na zařízení (např. údržba, výměna nástrojů apod.), jakož i během přepravy a skladování, přepněte spínač směru otáčení (8) do střední polohy. Tím se zabrání nechtěnému zapnutí vypínače (7). **OZNÁMENÍ!** Spínač směru otáčení stiskněte pouze tehdy, až když je přístroj v klidovém stavu!

Směr spínače při pohledu zezadu.

- **Vlevo** Pravotočivý chod ↻
- **Doprostřed**  blokace zapnutí
- **Vpravo** Levotočivý chod ↻

• **zapínač/vypínač (7)**

- Po vložení akumulátoru: Navažte spojení s aplikací PARKSIDE
- Zapnutí: Stiskněte
- Vypnutí: Pusťte

• **ukazatel „Spojení navázáno“ (10)**

Status spojení s APLIKACÍ PARKSIDE





Blikání Pokus o navázání spojení

Trvale svítí Spojení navázáno

• **přepínač funkcí (6)**

Otočte přepínač funkcí (6) tak, aby požadovaný symbol zaskočil na označení se šipkou.

OZNÁMENÍ! Nebezpečí poškození! Přepínač funkcí stiskněte pouze tehdy, až když je přístroj zastaven.

Funkce	Symbol
Vrtání (příklepové ústrojí VYP)	
Vrtání s příklepem (příklepové ústrojí ZAP)	
Přestavení do vysekávací polohy	
Vysekávání	

Montáž a demontáž vyměnitelného nástroje

Upozornění

- Uchycení nástroje (1): SDS-Plus
- Vyměnitelný nástroj má určitou radiální vůli způsobenou systémem. To neovlivňuje přesnost otvoru.
- Před zahájením práce očistěte vyměnitelný nástroj s držákem SDS a násadec trochu (0,5 - 1 g) namažte tukem (21), který je součástí dodávky.
- Při vkládání nástroje se ujistěte, že není poškozena ochranná protiprachová krytka (2). Ochranná protiprachová krytka (2) z velké části zabraňuje pronikání prachu do upnutí nástroje během provozu.
OZNÁMENÍ! Poškozenou ochrannou protiprachovou krytku (2) ihned vyměňte. Doporučuje se, aby toto provedl zákaznický servis.
- Zadání směru při pohledu zezadu.

Montáž vyměnitelného nástroje (Obr. B)

1. Uvolněte uchycení nástroje SDS-Plus (1) - zatáhněte za blokovací objímku (3) dozadu.
2. Nasaďte vyměnitelný nástroj otáčením do uchycení nástroje SDS-Plus (1).
3. Sevření vyměnitelného nástroje: Uvolněte blokovací objímku (3).

- Zkontrolujte pevné upevnění zatažením za vyměnitelný nástroj.

Demontáž vyměnitelného nástroje (Obr. B)

- Uvolněte uchycení nástroje SDS-Plus (1) - zatáhněte za blokovací objímku (3) dozadu.
- ▲ UPOZORNĚNÍ!** Nebezpečí popálení! Vyměnitelné nástroje – zejména vrtáky – mohou být velmi horké. V případě potřeby noste ochranné rukavice.
Sejměte vyměnitelný nástroj.

Nastavení přidavné rukojeti

Upozornění

- Přidavnou rukojeť (20) lze na přístroji otáčet o 360° a lze ji nastavit do libovolné požadované/potřebné polohy.
- Zadání směru při pohledu zezadu.

Montáž přidavné rukojeti (Obr. C)

- Otáčejte rukojeť (28) přidavné rukojeti (20) ⤴ . Tím rozšíříte smyčku (19).
- Posuňte smyčku (19) přidavné rukojeti (20) dozadu za blokovací objímku (3). Umístěte smyčku (19) v upnutí přidavné rukojeti (4).
- Pevně utáhněte rukojeť (28) přidavné rukojeti (20) ⤴ .

Demontáž přidavné rukojeti (Obr. C)

- Otáčejte rukojeť (28) přidavné rukojeti (20) ⤴ . Tím rozšíříte smyčku (19).
- Sejměte přidavnou rukojeť (20) z přístroje přetažením smyčky (19) přidavné rukojeti (20) přes blokovací objímku (3).

Nastavení hloubkového dorazu

(Obr. C)

- Povolte ⤴ aretovací šroub (27) na hloubkovém dorazu (22).

- Zasuňte hloubkový doraz (22) do malého otvoru na přidavné rukojeti (20). Ozubení na hloubkovém dorazu (22) by mělo ukazovat směrem dolů.
- Umístěte hloubkový doraz (22) tak, aby vzdálenost mezi hrotem vrtáku a špičkou hloubkového dorazu odpovídala požadované hloubce vrtání.
- Upevněte hloubkový doraz (22) utažením aretovacího šroubu (27) ⤴ .
- Pro posunutí hloubkového dorazu (22) povolte opět ⤴ aretovací šroub (27).

Kontrola stavu nabití akumulátoru

LED	Význam
červený, oranžový, zelený	akumulátor je nabitý
červený, oranžový	akumulátor je částečně nabitý
červený	akumulátor je nutné dobít

- Stiskněte tlačítko (14) vedle ukazatele stavu nabití (13) na akumulátoru (15). LED ukazatele stavu nabití indikují stav nabití akumulátoru.
- Nabíjete akumulátor (15), když svítí pouze červená LED ukazatele stavu nabití (13).

Nabití akumulátoru

Viz také návod k obsluze nabíječky.

Upozornění

- Nechte zahřátý akumulátor před nabíjením vychladnout.
- Akumulátor nevystavujte po delší dobu silnému slunečnímu záření a nepokládejte jej na topná tělesa (max. 50 °C).

Nabití akumulátoru

- Vyjměte akumulátor (15) z přístroje:
- Zasuňte akumulátor (15) do nabíjecí prohloubeniny v nabíječce akumulátoru (25).





3. Zastrčte nabíječku akumulátoru (25) do zásuvky.
4. Po úspěšném dokončení nabíjení odpojte nabíječku akumulátoru (25) od sítě.
5. Vytáhněte akumulátor (15) z nabíječky akumulátoru (25).

Provoz

Volba provozního režimu

Upozornění

- Příklad použijte pouze s namontovanou přídatnou rukojeť (20). Při práci držte přístroj pevně oběma rukama za rukojeť (9) a přídatnou rukojeť (20).
- **Použijte svorky nebo jiný praktický způsob, jak zajistit a podepřít obrobek na stabilní plošině.** Při držení obrobku rukou nebo proti tělu je takový obrobek nestabilní a může kvůli němu dojít ke ztrátě kontroly.
- Přepínač funkcí stiskněte pouze tehdy, až když je přístroj zastaven.
- K vrtání s přiklepem, vrtání a vysekávání vždy používejte pravotočivý chod 

Funkce	Symbol
Vrtání (přiklepové ústrojí VYP)	
Vrtání s přiklepem (přiklepové ústrojí ZAP)	
Přestavení do vysekávací polohy	
Vysekávání	

Přestavení vysekávací polohy

1. Nastavte přepínač funkcí (6) na symbol .

2. Zakruťte vyměnitelný nástroj do uchycení nástroje SDS-Plus (1) do potřebné polohy.
3. K vysekávání zvolte přepínačem funkcí (6) symbol **T**.

Volba otáček

Pomocí tlačítka počtu otáček (17) můžete volit mezi dvěma stupni počtu otáček.

Vztah mezi čísly **1 2** na ukazateli (stupeň) (16) a počtem otáček Drehzahl/počtem přiklepů za minutu je uveden v následující tabulce.

úroveň	Volnoběžné otáčky	Počet přiklepů
1	0-660 min ⁻¹	0-3265 min ⁻¹
2	0-950 min ⁻¹	0-4700 min ⁻¹

Vložení a vyjmutí akumulátoru

▲ VAROVÁNÍ! Nebezpečí zranění v důsledku neúmyslného spuštění přístroje. Vložte akumulátor do přístroje až tehdy, až když je přístroj úplně připraven k použití.

OZNÁMENÍ! Nebezpečí poškození! Nesprávný akumulátor může poškodit přístroj a akumulátor.

Vložení akumulátoru

1. Zasuňte akumulátor (15) podél vodící lišty do držáku akumulátoru (11).
Akumulátor se slyšitelně zablokuje.

Vyjmutí akumulátoru

1. Stiskněte a podržte odblokování akumulátoru (12) na akumulátoru (15).
2. Vytáhněte akumulátor z držáku akumulátoru (11).

Zapnutí a vypnutí

▲ VAROVÁNÍ! Nebezpečí zranění v důsledku neúmyslného spuštění nepřetržitého chodu přístroje. Před vložením akumulátorů do přístroje ověřte, že tlačítko na-

pájení (7) funguje správně a po uvolnění se vrátí do polohy vypnutu.

Zapnutí

1. Vložte akumulátor (15) do přístroje.
2. Vyberte pomocí spínače směru otáčení (8) směr otáčení.
3. Stiskněte a podržte stisknutý zapínač/vypínač (7).
Pracovní světlo LED (18) svítí.

Vypnutí

1. Zapínač/vypínač (7) pusťte.
2. Před odložením nástroje počkejte, než se elektrický nástroj úplně zastaví.
3. V pracovních přestávkách: Nastavte spínač směru otáčení (8) doprostřed. Tato opatření se zabrání neúmyslnému spuštění elektrického nářadí.
4. Vyměňte akumulátor (15) z přístroje, když jej ponecháváte bez dozoru nebo po dokončení práce.

aplikace PARKSIDE

Pomocí aplikace PARKSIDE můžete sledovat přístroj a ovládat určité funkce. Funkce se mohou změnit s aktualizacemi aplikace a firmwaru. Další informace týkající se aplikace PARKSIDE naleznete v návodu Vašeho smart akumulátoru.

Podmínky





K nalezení přístroje v aplikaci PARKSIDE, musí být splněny následující požadavky:

- Na Vašem smartphonu je aktivována aplikace PARKSIDE a Bluetooth.
- V přístroji je vložen následující akumulátor: Chytrá baterie PARKSIDE Performance PAPS 204 A1 nebo PAPS 208 A1. Tento akumulátor již navázal spojení s aplikací PARKSIDE. Přístroj komunikuje s aplikací přes akumulátor.

Navázání spojení přístroje s aplikací PARKSIDE

1. Vložte smart akumulátor (15).
2. Stiskněte vypínač (7).
Tříkrát zabliká ukazatel „Spojení navázáno“ (10). Když přístroj navázal spojení, svítí ukazatel „Spojení navázáno“.
3. Otevřete aplikaci PARKSIDE.
4.  **Vaše zařízení.**
Přístroj se zobrazí v seznamu.
Pokud se přístroj v seznamu nezobrazí, přidejte přístroj ručně.

Monitorování a ovládání přístroje

1.  **Vaše zařízení.**
2.  Vyberte přístroj ze seznamu.
Zobrazí se stránka s přehledem přístroje.
3.  Na stránce s přehledem vyberte požadované nastavení.
  Pokud si nejste jisti, vyberte možnost **Nápověda**.
Zobrazí se dialogové okno s popisem příslušného nastavení.

Přeprava

Upozornění k přepravě přístroje:

- Vypněte přístroj a vyměňte akumulátor (15). Ujistěte se, zda se všechny pohyblivé díly zcela zastavily.
- Sejměte vyměnitelný nástroj.
- Přístroj vždy přenášejte za rukojeť (9).

Čištění, údržba a skladování

▲ VAROVÁNÍ! Nebezpečí zranění v důsledku neúmyslného spuštění přístroje. Chraňte se při údržbě a čištění. Vypněte přístroj a vyměňte akumulátor (15).
Opravné a údržbářské práce, které nejsou popsány v tomto návodu k obsluze, pře-

nechte našemu servisnímu centru. Používejte pouze originální náhradní díly.

Čištění

▲ VAROVÁNÍ! Nebezpečí úrazu elektrickým proudem! Nikdy přístroj neostříkujte vodou.

OZNÁMENÍ! Nebezpečí poškození. Chemické látky mohou poškodit plastové části přístroje. Nepoužívejte čisticí prostředky ani rozpouštědla.

- Udržujte větrací otvory, kryt motoru a rukojeť zařízení v čistotě. Použijte za tím účelem vlhký hadřík nebo kartáč.
- Vyčistěte uchycení nástroje SDS-Plus (1). K tomu účelu zatáhněte blokovací objímku (3) dozadu a protiprachovou krytku (2) sejměte dopředu.

Údržba

- Před každým použitím přístroje zkontrolujte případné zjevné vady, např. uvolněné, opotřebované nebo poškozené součásti.
 - Násadec vyměnitelného nástroje SDS pravidelně lehce (0,5 - 1 g) mažte tukem (21), který je součástí dodávky. Mazání vyměnitelného nástroje SDS by se mělo opakovat, když na stopce nezůstává téměř žádné mazivo.
- OZNÁMENÍ!** Mazání uchycení nástroje zajišťuje hladký chod a delší životnost.

Skladování

Přístroj a příslušenství skladujte vždy:

- čisté
- suché
- chráněné před prachem
- v dodaném úložném kufríku (26)
- mimo dosah dětí

Skladovací teplota akumulátoru a přístroje je mezi 0 °C až 45 °C. Během skladová-

ní zabraňte extrémnímu chladu nebo teplotě, aby akumulátor neztratil výkon.

Před delším uskladněním (např. zazimování) vyjměte akumulátor z přístroje (dodržujte samostatný návod k obsluze pro akumulátor a nabíječku).

Likvidace/ochrana životního prostředí

Vyjměte akumulátor z přístroje a přístroj, akumulátor, příslušenství a obal odevzdejte k ekologické recyklaci.



Elektrické nástroje nepatří do domácího odpadu.

Symbol přeškrtnuté popelnice na kolečkách znamená, že tento výrobek nesmí být po skončení své životnosti likvidován jako neříděný komunální odpad.

Směrnice 2012/19/EU o odpadních elektrických a elektronických zařízeních (OEEZ):

Spotřebitelé jsou ze zákona povinni recyklovat elektrická a elektronická zařízení na konci jejich životnosti způsobem šetrným k životnímu prostředí. Tímto způsobem je zajištěna recyklace šetrná k životnímu prostředí a šetřící zdroje.

V závislosti na tom, jak je vše implementováno ve vnitrostátním právu, máte následující možnosti:

- vrátit v prodejně,
- odevzdat na oficiálním sběrném místě,
- zaslat zpět výrobci/distributorovi.

Tento stav se netýká příslušenství starých přístrojů a pomocných prostředků bez elektrických součástí.

Pokyny pro likvidaci akumulátorů



Akumulátor neodhazujte do domovního odpadu ani do ohně (nebezpečí exploze) či do vody. Poškozené akumulátory mohou při úniku jedovatých výparů či kapalin poškodit životní prostředí a zdraví osob.

Akumulátory zlikvidujte podle místních předpisů. Vadné nebo vybité akumulátory se musí recyklovat v souladu se směrnicí č. 2006/66/ES. Akumulátor odevzdejte na sběrném místě pro staré baterie, kde bude recyklován v souladu s předpisy na ochranu životního prostředí. V případě dotazů se obraťte na místní organizaci pro likvidaci odpadů nebo na naše servisní centrum. Akumulátory likvidujte ve vybitém stavu. Doporučujeme póly akumulátoru přelepit lepicí páskou, čímž zabráníte zkratu. Akumulátor neotevírejte.

Servis

Záruka

Vážení zákazníci,

Na tento přístroj poskytujeme 5 letou záruku od data zakoupení.

V případě závady tohoto výrobku vám vůči prodejci výrobku přínáleží zákonná práva. Tato zákonná práva nejsou omezena naší následovně uvedenou zárukou.

Záruční podmínky

Záruční doba začíná běžet ode dne nákupu. Uchovejte si, prosím, originál účtenky pro pozdější použití. Tento dokument budete potřebovat jako doklad o koupi. Zjistíte-li během pěti let od data koupě u tohoto výrobku materiálovou nebo výrobní vadu, bude výrobek námi, podle našeho výběru, bezplatně opraven nebo nahrazen. Tato záruční oprava předpokládá, že během pětileté lhůty předložíte poškozený

přístroj s dokladem o koupi (pokladní stvrženka) a písemně krátce popíšete, v čem spočívá závada a kdy k ní došlo.

Bude-li závada kryta naší zárukou, získáte zpět opravený nebo nový výrobek. Opravu nebo výměnou výrobku nezačíná záruční doba běžet od začátku.

Záruční doba a zákonné nároky na odstranění vady

Záruční doba se neprodlužuje poskytnutím záruky. Toto platí i pro nahrazené a opravené díly. Již při koupi zjištěné závady a nedostatky musíte nahlásit okamžitě po vybalení výrobku. Po uplynutí záruční doby musíte uhradit náklady za provedené opravy.

Rozsah záruky

Přístroj byl precizně vyroben podle přísných jakostních směrnic a před dodáním byl svědomitě zkontrolován.

Záruční oprava se vztahuje na materiálové nebo výrobní vady. Tato záruka se netýká dílů výrobku, které jsou vystaveny normálnímu opotřebení, a lze je považovat za spotřební materiál (např. vrták), nebo poškození křehkých dílů.

Tato záruka neplatí, je-li výrobek poškozen z důvodu neodborného používání, nebo pokud u něj nebyla prováděna údržba. Pro odborné používání výrobku musí být přesně dodržovány všechny pokyny uvedené v návodu k obsluze. Bezpodmínečně je třeba zabránit používání a manipulacím s výrobkem, které nejsou v návodu k obsluze doporučeny, nebo je před nimi varováno.

Výrobek je určen jen pro soukromé účely a ne pro komerční využití. Záruka zaniká v případě zneužívání a neodborné manipulace, používání nadměrné síly a při zásazích, které nebyly provedeny naším autorizovaným servisem.

Postup v případě uplatňování záruky

Pro zajištění rychlého zpracování vaší žádosti, prosím, postupujte podle následujících pokynů:

- Na důkaz, že jste výrobek zakoupili, mějte pro jakékoli případné dotazy připravenou pokladní stvrzenku a číslo výrobku (IAN 426026_2301).
- Číslo výrobku je uvedeno na typovém štítku.
- Pokud by došlo k funkční poruše nebo jiným závadám, nejdříve **telefonicky** nebo **e-mailem** kontaktujte níže uvedené servisní oddělení. Pak získáte další informace o vyřízení vaší reklamace.
- Výrobek označený jako vadný můžete po domluvě s naším zákaznickým servisem, s připojením dokladu o koupi (pokladní stvrzenky) a po uvedení, v čem závada spočívá a kdy k ní došlo, přeposlat bez platby poštovního servisu. Aby bylo zabráněno problémům s přijetím a dodatečnými náklady, bezpodmínečně použijte jen tu adresu, která vám bude sdělena. Zajistěte, aby zásilka nebyla odeslána nevyplaceně jako nadměrné zboží, expres nebo jiný, zvláštní druh zásilky. Přístroj zašlete včetně všech částí příslušenství dodaných při zakoupení a zajistěte dostatečně bezpečný přepravní obal.

Oprávérenská služba

Pro opravy, **kteře nepodléhají záruce**, se obraťte na servisní středisko. Tam Vám rádi poskytneme odhad nákladů.

- Můžeme přijímat pouze přístroje, které byly při zaslání dostatečně zabaleny a ofrankovány.
Upozornění: Zašlete Váš přístroj vyčištěný a s odkazem na závadu na adresu uvedenou v servisním středisku.
- Nepřijmou se přístroje zaslané neoprávněně, přístroje zasílané jako objemné zboží nebo expres zaslané přístroje nebo přístroje odeslaná jinou speciální dopravou.
- Vaše odeslané vadné přístroje zlikvidujeme bezplatně.

Service-Center

CZ **Servis Česko**
Tel.: 800143873
E-mail: grizzly@lidl.cz
IAN 426026_2301

Dovozce

Upozorňujeme, že následující adresa není servisní adresou. Nejprve kontaktujte výše uvedené servisní středisko.

Grizzly Tools GmbH & Co. KG
Stockstädter Str. 20
63762 Grobostheim
NĚMECKO
www.grizzlytools.de

Náhradní díly a příslušenství

Náhradní díly a příslušenství dostanete na webových stránkách

www.grizzlytools.shop. Pokud máte problémy při objednání, kontaktujte nás prostřednictvím našeho online obchodu. V případě dalších dotazů se obraťte na *Service-Center*, str. 137

Poz. č.	Název	Obj. č.
20	přídavná rukojeť	91110520
22	hloubkový doraz	91110521

Hledání chyb

Následující tabulka Vám pomůže odstranit malé poruchy:

Problém	Možná příčina	Odstranění chyb
Přístroj se nespustí	Akumulátor (15) není vložen	Vložit akumulátor (viz <i>Vložení akumulátoru, str. 133</i>)
	Zapínač/vypínač (7) je vadný	Obraťte se na servisní středisko.
	Akumulátor (15) je vybitý	Nabíjení akumulátoru (viz <i>Nabití akumulátoru, str. 132</i>)
	Vadný motor	Obraťte se na servisní středisko.
Špatný vrtací výkon	Vrták je tupý	Vyměňte vrtáky nebo je dle možnosti obruste
Přístroj pracuje přerušovaně	Vnitřní uvolněný kontakt	Obraťte se na servisní středisko.
	Zapínač/vypínač (7) je vadný	

Překlad původního ES prohlášení o shodě

Výrobek: **Aku kombinované kladivo**

Model: **PKHAP 20-Li C3**

Sériové číslo: 000001 - 125000

Výše popsaný předmět prohlášení je ve shodě s příslušnými harmonizačními právními předpisy Unie:

**2006/42/EC • 2014/30/EU • 2012/19/EU •
2011/65/EU & (EU) 2015/863**

Výrobek s baterií Smart PAPS 204 A1/Smart PAPS 208 A1: 2014/53/ EU

Výše popsaný předmět prohlášení je ve shodě se směrnicí Evropského parlamentu a Rady 2011/65/EU ze dne 8. června 2011 o omezení používání některých nebezpečných látek v elektrických a elektronických zařízeních.

Pro zajištění shody byly použity následující harmonizované normy a národní normy a předpisy:

**EN 62841-1:2015
EN IEC 62841-2-6:2020/A11:2020 • EN IEC 63000:2018
EN IEC 55014-1:2021 • EN IEC 55014-2:2021
Výrobek s baterií Smart PAPS 204 A1/Smart PAPS 208 A1:
EN 301 489-1 V2.2.3:2019 • Draft EN 301 489-17 V3.2.5:2022
EN 300 328 V2.2.2:2019 • EN 50663:2017**

Toto prohlášení o shodě vydal na vlastní odpovědnost výrobce:



Grizzly Tools GmbH & Co. KG
Stockstädter Str. 20
63762 Großostheim
NĚMECKO
02.09.2023

Christian Frank
Zplnomocněný zástupce dokumentace

Obsah

Úvod..... 140

Používanie na určený účel.....	140
Rozsah dodávky/Príslušenstvo.....	141
Prehľad.....	141
Opis funkcie.....	141
Technické údaje.....	142

Bezpečnostné pokyny..... 143

Význam bezpečnostných pokynov.....	143
Piktogramy a symboly.....	144
Všeobecné bezpečnostné upozornenia pre elektrické náradie.....	144
Bezpečnostné výstrahy pre kladivo.....	148
Zostatkové riziká.....	148

Príprava..... 149

Ovládacie prvky.....	149
Montáž a demontáž vloženého nástroja.....	150
Nastavenie prídavného držadla.....	150
Nastavenie hĺbkového dorazu.....	150
Kontrola stavu nabitia akumulátora.....	151
Nabíjanie akumulátora.....	151

Prevádzka..... 151

Voľba prevádzkového režimu.....	151
Prestavenie polohy sekania.....	151
Predvoľba otáčok.....	152
Vloženie a vybratie akumulátora....	152
Zapnutie a vypnutie.....	152

Aplikácia Parkside..... 152

Preprava..... 153

Čistenie, údržba a skladovanie..... 153

Čistenie.....	153
Údržba.....	153
Skladovanie.....	153

Likvidácia/ochrana životného prostredia..... 154

Pokyny na likvidáciu akumulátorov.....	154
--	-----

Servis..... 154

Záruka.....	154
Opravný servis.....	155
Service-Center.....	156
Importér.....	156

Náhradné diely a príslušenstvo..... 156

Vyhľadávanie chýb..... 156

Preklad originálneho vyhlásenia o zhode ES..... 157

Rozložený pohľad..... 217

Úvod

Srdečné blahoželanie ku kúpe vášho nového akumulátorového kombinovaného kladiva (v nasledujúcej časti nazývanej prístroj alebo elektrické náradie).

Rozhodli ste sa tým pre vysoko kvalitný prístroj. Tento prístroj bol počas výroby skontrolovaný vzhľadom na kvalitu a podrobený výrobnej kontrole. Tým je zabezpečená funkčná schopnosť prístroja.



Návod na obsluhu je súčasťou tohto prístroja. Obsahuje dôležité pokyny pre bezpečnosť, používanie a likvidáciu. Starostlivo si prečítajte návod na obsluhu. Oboznámte sa s ovládacími dielmi a správnym používaním prístroja. Prístroj používajte iba ako je opísané a na uvedené oblasti použitia. Návod na obsluhu si dobre uschovajte a pri odovzdávaní prístroja tretej osobe dodajte tiež všetky podklady.

Používanie na určený účel

Prístroj je určený výlučne na nasledujúce používanie:

- Vŕtanie do skaly, dreva a kovu
- Sekanie do betónu, skaly a omietky

- Prílepkové víťanie v murive

Prevádzka výlučne v suchých priestoroch. Každé iné používanie, ktoré nie je v tomto návode na obsluhu výslovne povolené, môže predstavovať vážne nebezpečenstvo pre používateľa a viesť k škodám na prístroji. Obsluhujúca osoba alebo používateľ je zodpovedný za zranenia iných ľudí alebo poškodenia ich majetku. Prístroj je určený na použitie pre domáчих majstrov. Nie je koncipovaný na trvalé komerčné nasadenie. Pri komerčnom používaní záruka zaniká. Výrobca neručí za škody, ktoré vzniknú v dôsledku používania v rozpore s určením alebo nesprávnej obsluhy.

Prístroj je súčasťou série **X 20 V TEAM** a môže sa prevádzkovať s akumulátormi série **X 20 V TEAM**. Akumulátory série **X 20 V TEAM** sa smú nabíjať iba s nabíjačkami série **X 20 V TEAM**.

Rozsah dodávky/ Príslušenstvo

Vybalte prístroj a skontrolujte rozsah dodávky.

Obalový materiál riadne zlikvidujte.

- Aku kombinované kladivo
- Hĺbkový doraz
- Prídavné držadlo
- 3x Vrták Performance (Ostrie X): Ø 6, 8, 10 mm
- Mazací tuk
- handra
- Úložný kufrík
- preklad pôvodného návodu na použitie

Akumulátor a nabíjačka nie sú súčasťou dodávky.

Prehľad

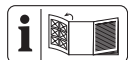

Obrázky prístroja nájdete na prednej vyklápacej strane.

- 1 Uchytenie nástroja SDS-Plus
- 2 Kryt na ochranu proti prachu
- 3 Aretačné puzdro
- 4 Uchytenie pre prídavné držadlo
- 5 Bezpečnostné tlačidlo, voličový prepínač funkcie
- 6 Prepínač funkcií
- 7 Vypínač zap/vyp
- 8 Prepínač smeru otáčania
- 9 Držadlo
- 10 Indikátor „Spojené“
- 11 Držiak akumulátora
- 12 Odblokovanie akumulátora
- 13 Signalizácia stavu nabitia
- 14 Tlačidlo Signalizácia stavu nabitia Akumulátor
- 15 Akumulátor
- 16 Zobrazenie (stupeň)
- 17 Tlačidlo otáčok
- 18 LED-pracovné svetlo
- 19 Slučka (Prídavné držadlo)
- 20 Prídavné držadlo
- 21 Mazací tuk
- 22 Hĺbkový doraz
- 23 Vrták
- 24 handra
- 25 Nabíjačka akumulátorov
- 26 Úložný kufrík

Obr C

- 27 Aretačná skrutka, hĺbkový doraz
- 28 Držadlo (Prídavné držadlo)

Opis funkcie

Akumulátorové kombinované kladivo je vybavené uchytením nástroja SDS-Plus, chodom vpravo/vľavo a integrovaným LED pracovným svetlom.

Funkcia prvkov obsluhy je uvedená v nasledujúcich opisoch.

Technické údaje

Aku kombinované kladivo

..... **PKHAP 20-Li C3**

Dimenzačné napätie U 20 V ==

Hmotnosť s akumulátorom

(Smart PAPS 208) $\approx 3,9$ kg

Voľnobežné otáčky n_0

- Stupeň 1 0-660 min⁻¹

- Stupeň 2 0-950 min⁻¹

Počet rázov

- Stupeň 1 0-3265 min⁻¹

- Stupeň 2 0-4700 min⁻¹

Energia rázu 3 Joule

Priemer vŕtania

- drevo 27 mm

- Betón 24 mm

- kov 13 mm

Hladina akustického tlaku (L_{pA})

..... 93,6 dB; $K_{pA}=3$ dB

Hladina akustického výkonu (L_{WA})

..... 104 dB; $K_{WA}=3$ dB

Vibrácie Kladivové vŕtanie

- Hlavné držadlo ($a_{h,HD}$)

..... 11,580 m/s²; $K=1,5$ m/s²

- Prídavné držadlo ($a_{h,HD}$)

..... 10,220 m/s²; $K=1,5$ m/s²

Vibrácie Sekanie

- Hlavné držadlo ($a_{h,CHeq}$)

..... 16,792 m/s²; $K=1,5$ m/s²

- Prídavné držadlo ($a_{h,CHeq}$)

..... 16,510 m/s²; $K=1,5$ m/s²

Akumulátor Li-Ion

Teplota ≤ 50 °C

- Nabíjanie 4 - 40 °C

- Prevádzka -20 - 50 °C

- Skladovanie 0 - 45 °C

PARKSIDE Performance Smart akumulátor

Smart PAPS 204 A1/Smart PAPS 208 A1

- frekvenčné pásmo 2400-2483,5 MHz

- odovzdaná sila ≤ 20 dBm

Hodnoty hluku a vibrácií boli stanovené podľa noriem a ustanovení uvedených vo vyhlásení o zhode.

Uvedené celkové hodnoty vibrácií a uvedené hodnoty emisií hluku boli merané podľa normovaného skúšobného postupu a môžu sa použiť na porovnanie jedného elektrického náradia s druhým. Uvedené celkové hodnoty vibrácií a uvedené hodnoty emisií hluku sa môžu použiť tiež na predbežný odhad zaťaženia.

▲ VAROVANIE! Emisie vibrácií a hluku sa môžu počas skutočného používania elektrického náradia odlišovať od uvedených hodnôt, v závislosti od druhu a spôsobu, akým sa elektrické náradie používa. Zaťaženie spôsobené vibráciami sa pokúste udržať tak malé, ako je to možné. Príkladné opatrenie na zníženie zaťaženia vibráciami je obmedzenie pracovného času. Pritom sa zohľadnia všetky podiely cyklu prevádzky (napríklad časy, kedy je elektrické náradie vypnuté a také, kedy je zapnuté, ale bez zaťaženia).

Čas nabíjania

Prístroj je súčasťou série **X 20 V TEAM**

a môže sa prevádzkovať s akumulátormi série **X 20 V TEAM**. Akumulátory série **X 20 V TEAM** sa smú nabíjať iba s nabíjačkami série **X 20 V TEAM**.

Odporúčame vám prevádzkovať tento prístroj výlučne s nasledujúcimi akumulátormi: PAP 20 B1, PAP 20 B3,

Smart PAPS 204 A1, Smart PAPS 208 A1

Odporúčame vám nabíjať tieto akumulátory výlučne s nasledujúcimi nabíjačkami: PLG 20 A3, PLG 20 A4, PLG 20 C1, PLG 20 C2, PLG 20 C3, PLG 201 A1, PDSLK 20 A1, PDSLK 20 B1, Smart PLGS 2012 A1

Technické údaje akumulátora a nabíjačky:
Pozri samostatný návod.
Doba nabíjania je okrem iného ovplyvne-
ná faktormi, ako je teplota prostredia a

akumulátora a tiež použitého sieťového
napätia, a môže sa preto príp. líšiť od uve-
dených hodnôt.

Čas nabíjania (min.)	PAP 20 A1 PAP 20 A2 PAP 20 B1	PAP 20 A3 PAP 20 B3 Smart PAPS 204 A1	Smart PAPS 208 A1
PLG 20 A1 PLG 20 A4 PLG 20 C1	60	120	240
PLG 20 C2	45	80	165
PLG 20 A2 PLG 20 A3 PLG 20 C3 PDSLГ 20 A1 PDSLГ 20 B1	35	60	120
PLG 201 A1	135	250	500
Smart PLGS 2012 A1	35	45	50

Bezpečnostné pokyny

Tento odsek sa zaoberá základnými bez-
pečnostnými pokynmi pri používaní prí-
stroja.

▲ VAROVANIE! Poškodenia zdravia
osôb a vecné škody v dôsledku neodbor-
nej manipulácie s akumulátorom. Dodržia-
vajte bezpečnostné pokyny a pokyny k
nabíjaniu a správne mu používaniu v návo-
de na obsluhu vášho akumulátora a nabí-
jačky série **X 20 V TEAM**. Podrobnejší
opis k nabíjaniu a ďalšie informácie nájde-
te v samostatnom návode na obsluhu.

Význam bezpečnostných pokynov

▲ NEBEZPEČENSTVO! Keď tento bez-
pečnostný pokyn nebudete dodržiavať,
nastane úraz. Následkom je ťažké telesné
poranenie alebo smrť.

▲ VAROVANIE! Keď tento bezpečnost-
ný pokyn nebudete dodržiavať, môže na-
stať úraz. Následkom je možné telesné
poranenie alebo smrť.

▲ OPATRNE! Keď tento bezpečnost-
ný pokyn nebudete dodržiavať, nastane
úraz. Následkom je možné ľahké alebo
stredne ťažké telesné poranenie.

UPOZORNENIE! Keď tento bezpečnost-
ný pokyn nebudete dodržiavať, nastane
úraz. Následkom sú možné vecné škody.

Piktogramy a symboly

Piktogramy na prístroji



Prístroj je súčasťou série **X 20 V TEAM** a môže sa prevádzkovať s akumulátormi série **X 20 V TEAM**. Akumulátory série **X 20 V TEAM** sa smú nabíjať iba s nabíjačkami série **X 20 V TEAM**.



Prečítajte si návod na obsluhu



Smart LED indikátor



Nastavenie stupňov/predvoľba otáčok



Vŕtanie



Kladivové vŕtanie



Sekanie



Prestavenie polohy sekania



Horúci povrch



Elektrické prístroje nepatria do domového odpadu.

Piktogram v kufríku



Výrez, preklad pôvodného návodu na použitie



Výrez, Vrták



Výrez, Sekáč



Výrez, Akumulátor



Výrez, Nabíjačka akumulátorov



Výrez, Aku kombinované kladivo



Kód recyklácie

Piktogram na mazacom tuku



Pozor!



Nevhodné pre deti mladšie ako tri roky



Obal zlikvidujte ekologicky



Symbol recyklácie



Kód recyklácie



Mazací tuk, nástroj



Nevhodné pre prevodovku

Piktogramy v návode na obsluhu



Pozor!

Všeobecné bezpečnostné upozornenia pre elektrické náradie

▲ VAROVANIE! Prečítajte si všetky bezpečnostné upozornenia, pokyny, špecifikácie a pozrite si ilustrácie dodané s týmto elektrickým náradím. Nedodržanie ktoréhokoľvek z pokynov uvedených nižšie môže mať za následok úraz elektrickým prúdom, požiar a/alebo ťažké poranenie.

Tieto upozornenia a pokyny starostlivo uschovajte na budúce použitie.

Pojem „elektrické náradie“ používaný v nasledujúcom texte sa vzťahuje na elektrické náradie napájané zo siete (s prírodným káblom) a na elektrické náradie na-

pájané akumulátorom (bez prívodného kábla).

1. BEZPEČNOSŤ NA PRACOVISKU

- a) **Pracovisko vždy udržiavajte čisté a dobre osvetlené.** Ak je na pracovisku neporiadok a je neosvetlené, môžu vzniknúť pracovné úrazy.
- b) **Nepoužívajte elektrické náradie vo výbušnom prostredí, napr. tam, kde sa nachádzajú horľavé kvapaliny, plyny alebo prach.** Elektrické náradie vytvára iskry, ktoré by mohli zapáliť prach alebo výpary.
- c) **Nedovoľte deťom a iným nepovolaným osobám priblížiť sa k vám, keď používate elektrické náradie.** Ak by ste sa nesústredili, môžete stratiť kontrolu nad náradím.

2. ELEKTRICKÁ BEZPEČNOSŤ

- a) **Zástrčka na prívodnom kábli elektrického náradia sa musí zapojiť do zodpovedajúcej zásuvky. Zástrčku nijakým spôsobom neupravujte. S uzemneným elektrickým náradím nepoužívajte žiadne zástrčkové adaptéry.** Neupravované zástrčky a vhodné zásuvky znižujú riziko úrazu elektrickým prúdom.
- b) **Vyhýbajte sa telesnému kontaktu s uzemnenými povrchmi, ako sú potrubia, vykurovacie telesá, sporáky a chladničky.** Ak je vaše telo uzemnené, hrozí zvýšené riziko úrazu elektrickým prúdom.
- c) **Nevystavujte elektrické náradie dažďu ani vlhkosti.** Vniknutie vody do elektrického náradia zvyšuje riziko úrazu elektrickým prúdom.
- d) **Nepoužívajte prívodný kábel na iné než určené účely. Prívodný kábel nikdy nepoužívajte na nosenie elektrického náradia,**

elektrické náradie zaň neťahajte ani ho zaň nevyberajte zo zásuvky. Prívodný kábel udržiavajte mimo dosahu tepla, oleja, ostrých hrán alebo pohyblivých častí. Poškodené alebo zamotané prívodné káble zvyšujú riziko úrazu elektrickým prúdom.

- e) **Keď pracujete s elektrickým náradím vonku, použite predlžovací kábel vhodný do vonkajšieho prostredia.** Použitie predlžovacieho kábla do vonkajšieho prostredia znižuje riziko úrazu elektrickým prúdom.
- f) **Ak s elektrickým náradím musíte pracovať vo vlhkom prostredí, použite napájanie chránené prúdovým chráničom (RCD).** Použitie prúdového chrániča znižuje riziko úrazu elektrickým prúdom.

3. BEZPEČNOSŤ OSÔB

- a) **Sústredte sa na to, čo robíte, a s elektrickým náradím pracujte uvážlivo. Elektrické náradie nepoužívajte, keď pocítujete únavu, ste pod vplyvom drog, alkoholu alebo liekov.** Aj krátka nepozornosť pri používaní elektrického náradia môže zapríčiniť vážne zranenie.
- b) **Používajte osobné ochranné prostriedky. Vždy používajte ochranné okuliare.** Používanie ochranných prostriedkov, ako je maska proti prachu, protišmyková bezpečnostná obuv, prilba alebo chrániče sluchu, v závislosti od príslušných podmienok, znižuje riziko zranenia.
- c) **Zabráňte neúmyselnému zapnutiu elektrického zariadenia. Pred pripojením elektrického náradia k napájaniu a/alebo vložení akumulátora, zdví-**

haním alebo prenášaním elektrického náradia dbajte na to, aby bol spínač vo vypnutej polohe. Ak prenášate elektrické náradie a máte prst na spínači alebo privediete energiu do elektrického náradia, ktoré má zapnutý spínač, môže to spôsobiť nehodu.

d) **Pred zapnutím elektrického náradia odstráňte nastavovací nástroj alebo kľúč na skrutky.**

Kľúč alebo nastavovací nástroj pripravený k otáčajúcej sa časti elektrického náradia môže spôsobiť zranenie.

e) **Nenačahujte sa. Vždy stojte pevne a udržiavajte rovnováhu.**

Elektrické náradie tak budete mať v nepredvídaných situáciách lepšie pod kontrolou.

f) **Majte oblečený vhodný odev. Nenoste voľné oblečenie ani šperky. Vlasmi ani odevom sa nepribližujte k pohyblivým častiam.**

Pohyblivé časti by mohli zachytiť voľné oblečenie, šperky alebo dlhé vlasy.

g) **Ak je k elektrickému náradiu možné pripojiť zariadenia na odsávanie a zachytávanie prachu, pripojte ich a dbajte na ich správne používanie.**

Používanie zachytávania prachu znižuje nebezpečenstvo, ktoré so sebou prach prináša.

h) **Hoci elektrické náradie často používate, a tak ho dobre poznáte, dávajte si stále pozor a neprehliadajte zásady bezpečného používania elektrického náradia.**

Nedbalosť môže viesť v zlomku sekundy k vážnym zraneniam.

4. POUŽÍVANIE A STAROSTLIVOSŤ O ELEKTRICKÉ NÁRADIE

a) **Elektrické náradie nepreťažujte. Používajte elektrické nára-**

die vhodné na daný typ práce.

Vďaka použitiu vhodného elektrického náradia v súlade s účelom, na ktorý bolo vyrobené, sa vám bude pracovať lepšie a práca bude bezpečnejšia.

b) **Elektrické náradie nepoužívajte, ak sa spínačom nedá zapnúť a vypnúť.**

Elektrické náradie, ktoré sa pomocou spínača nedá ovládať, nie je bezpečné a musíte ho dať opraviť.

c) **Skôr, ako budete elektrické náradie nastavovať, meniť jeho príslušenstvo alebo ho odložíte, vytiahnite zástrčku z napájania a/alebo z neho vysuňte akumulátor, ak je to možné.**

Takéto preventívne opatrenia znížia riziko neúmyselného zapnutia elektrického náradia.

d) **Ak elektrické náradie nepoužívate, odložte ho mimo dosahu detí a nedovoľte osobám, ktoré ho nevedia používať alebo nie sú oboznámené s týmito pokynmi, elektrické náradie používať.**

Elektrické náradie je nebezpečné, ak ho používajú neskusené osoby.

e) **Elektrické náradie a príslušenstvo udržiavajte v dobrom stave.**

Skontrolujte, či nie sú pohyblivé časti v nesprávnej polohe alebo zaseknuté, či nie sú niektoré časti poškodené alebo či niečo nebráni chodu elektrického náradia. Ak je elektrické náradie poškodené, nepoužívajte ho, kým nebude opravené. Veľa nehôd je spôsobených nedostatočnou údržbou elektrického náradia.

f) **Rezné nástroje udržiavajte ostre a čisté.**

Keď sa rezné nástroje

- dobre udržiavajú a majú ostré rezné hrany, je menšia pravdepodobnosť, že sa zaseknú, a ľahšie sa s nimi pracuje.
- g) **Elektrické náradie, príslušenstvo, vložené nástroje atď. používajte podľa týchto pokynov. Pri používaní zohľadnite pracovné podmienky a vykonávanú prácu.** Používanie elektrického náradia na inú prácu, než na ktorú sú určené, môže viesť k nebezpečným situáciám.
- h) **Rukováti a úchopové plochy udržiavajte suché a čisté. Dbajte na to, aby neboli znečistené olejom alebo plastickým mazivom.** Šmyklivé rukováti a úchopové plochy neumožňujú bezpečnú manipuláciu a ovládanie náradia v neočakávaných situáciách.
5. **POUŽÍVANIE A STAROSTLIVOSŤ O AKUMULÁTOROVÉ NÁRADIE**
- a) **Dobíjajte len s nabíjačkou, ktorú odporúča výrobca.** Keď sa nabíjačka, ktorá je vhodná pre jeden typ akumulátora, použije na iný akumulátor, môže hroziť nebezpečenstvo požiaru.
- b) **Elektrické náradie používajte len s akumulátormi, ktoré sú preň určené.** Pri použití iných akumulátorov môže hroziť nebezpečenstvo zranenia alebo požiaru.
- c) **Keď akumulátor nepoužívate, majte ho mimo iných kovových predmetov, ako sú spinky na papier, mince, kľúče, klince, skrutky alebo iné malé kovové predmety, ktoré by mohli premostiť svorky akumulátora.** Premostenie svoriek akumulátora môže spôsobiť popálenie alebo požiar.
- d) **Z akumulátora môže pri nesprávnom používaní vytekať kvapalina. Vyhýbajte sa kontaktu s touto kvapalinou. Po náhodnom kontakte opláchnite postihnuté miesto vodou. Ak sa dostane kvapalina z akumulátora do očí, vyhľadajte aj lekársku pomoc.** Kvapalina z akumulátora môže spôsobiť podráždenie pokožky alebo popálenie.
- e) **Nepoužívajte akumulátor alebo náradie, ktoré je poškodené alebo upravované.** Poškodené alebo upravované akumulátory môžu byť nepredvídateľné, čo môže viesť k vzniku požiaru, výbuchu alebo zraneniu.
- f) **Akumulátor ani náradie nevystavujte pôsobeniu ohňa ani vysokým teplotám.** Vystavenie pôsobeniu ohňa alebo teploty nad 130 °C môže spôsobiť výbuch.
- g) **Dodržujte všetky pokyny na nabíjanie a akumulátor ani nástroj nenabíjajte mimo teplotného rozsahu uvedeného v pokynoch.** Nesprávne nabíjanie alebo nabíjanie pri teplotách mimo stanoveného rozsahu môže akumulátor poškodiť alebo zvýšiť riziko požiaru.
6. **SERVIS**
- a) **Elektrické náradie si dajte opraviť len kvalifikovanému opravárovi, ktorý používa len originálne náhradné diely.** Vďaka tomu bude elektrické náradie aj naďalej bezpečné.
- b) **Poškodené akumulátory nikdy neopravujte.** Akumulátory môže opravovať len výrobca alebo autorizovaný servis.

Bezpečnostné výstrahy pre kladivo

Bezpečnostné pokyny pre všetky úkony

- **Používajte chrániče sluchu.** Vystavovanie sa hluku môže spôsobiť stratu sluchu.
- **Používajte prídavné držadlo/ držadlá, ak je/sú dodané s náradím.** Strata kontroly môže viesť k úrazu osôb.
- **Elektrické náradie držte na izolovaných drždákoch, keď vykonávate práce, pri ktorých vrtací nástroj sa môže dostať do kontaktu so skrytými elektrickými vedeniami.** Kontakt s elektrickým vedením pod napätím môže viesť pod napätie tiež kovové časti prístroja a tak viesť k zásahu elektrickým prúdom.

Bezpečnostné pokyny pri používaní dlhých vrtákov s vrtacími kladivami

- **Proces vrtania začnite vždy s nízkymi otáčkami a zatiaľ čo má vrtací nástroj kontakt s obrobkom.** Pri vyšších otáčkach sa môže vrták ľahko prehnúť, keď sa bez kontaktu s obrobkom môže voľne otáčať a spôsobiť poranenia.
- **Nevyvíjajte žiadny nadmerný tlak a iba v pozdĺžnom smere k vrtaciemu nástroju.** Vrtáky sa môžu prehnúť a tým zlomiť alebo viesť k strate kontroly a poraneniám.

Ďalšie bezpečnostné pokyny

- **Upevnite obrobok.** Obrobok upnutý pomocou upínacích zariadení alebo vo zveráku je držaný bezpečnejšie ako rukou.
- **V prípade, že dôjde k zablokovaniu aplikačného náradia, elektrické náradie ihneď vypni-**

te. Buďte pripravení na vysoké krútiace momenty, ktoré spôsobujú spätné nárazy. Aplikačné náradie sa zablokuje, keď sa zasekne v obrobku alebo keď dôjde k preťaženiu elektrického náradia.

- **Pred odložením elektrického náradia vždy počkajte, kým sa úplne nezastaví.** Aplikačné náradie sa môže zaseknúť a spôsobiť, že nad elektrickým náradím stratíte kontrolu.
- **Pomocou príslušných detektorov zistíte, či sa na mieste nenachádzajú skryté prírodné vedenia, prípadne požiadajte o pomoc miestnu spoločnosť pre technickú infraštruktúru.** Kontakt s elektrickými káblami môže spôsobiť vznik požiaru alebo úraz elektrickým prúdom. Poškodenie plynového potrubia môže viesť k výbuchu. Narušenie vodovodného potrubia môže spôsobiť majetkové škody.
- **Používajte len príslušenstvo, ktoré odporúča spoločnosť PARKSIDE.** Nevhodné príslušenstvo môže spôsobiť úraz elektrickým prúdom alebo požiar.

Zostatkové riziká

Aj keď toto elektrické náradie obsluhujete podľa predpisov, vždy ostávajú existovať zostatkové riziká. V súvislosti s konštrukciou a vyhotovením elektrického náradia sa môžu vyskytnúť nasledujúce nebezpečenstvá:

- Poškodenia sluchu, ak sa nenosí vhodná ochrana sluchu.
- Poškodenia zdravia, ktoré sú spôsobené vibráciami na rameno-ruku, ak sa prístroj používa dlhší čas alebo sa riadne nepoužíva a nevykonáva sa na ňom riadna údržba.

▲ VAROVANIE! V dôsledku elektromagnetického poľa sa vytvára nebezpečenstvo, zatiaľ čo je prístroj v prevádzke. Toto pole môže za určitých okolností rušiť aktívne alebo pasívne lekárske implantáty. Aby sa znížilo nebezpečenstvo ťažkých alebo smrteľných zranení, odporúčame osobám s lekáskymi implantátmi, aby skôr než začnú prístroj obsluhovať, prekonzultovali to so svojím lekárom a výrobcom medicínskeho implantátu.

Príprava

▲ VAROVANIE! Nebezpečenstvo poranenia v dôsledku nechcene rozbehnutého prístroja. Akumulátor vložte do prístroja až vtedy, keď je prístroj úplne pripravený na použitie.

Ovládacie prvky

Pred prvou prevádzkou prístroja spoznajte ovládače.

• Tlačidlo otáčok (17)

- Prepínanie stupňa otáčok
 - 1 \triangleq najmenší stupeň otáčok
 - 2 \triangleq najväčší stupeň otáčok

• Zobrazenie (stupeň) (16)

Zobrazenie nastaveného stupňa otáčok

1 \triangleq voľnobežné otáčky: 0-660 min⁻¹/
Počet rázov: 0-3265 min⁻¹

2 \triangleq voľnobežné otáčky: 0-950 min⁻¹/
Počet rázov: 0-4700 min⁻¹

1 2 \triangleq Otáčky/Počet rázov sú nastavené v aplikácii PARKSIDE (režim Expert).



• Prepínač smeru otáčania (8) (Obr A)





▲ OPATRNE! Nebezpečenstvo poranenia! Pred všetkými prácami na prístroji (napr. údržba, výmena nástroja atď.), ako aj pri jeho preprave a uskladnení dajte prepínač smeru otáčania (8) do strednej polohy. To zabra-

ňuje neúmyselnému stlačeniu spínača zap/vyp (7).

UPOZORNENIE! Prepínač smeru otáčania stlačte iba vtedy, keď prístroj stojí!

Smer spínača pozerajúc zozadu.

- **Vľavo**  Otáčanie doprava
- **Stred**  Blokovanie zapnutia
- **Vpravo**  Otáčanie doľava
- **Vypínač zap/vyp (7)**
 - Po vložení akumulátora: Naviažte spojenie s aplikáciou PARKSIDE
 - Zapnutie: Stlačiť
 - Vypnutie: Pustiť
- **Indikátor „Spojené“ (10)**
Stav pripojenia s PARKSIDE aplikáciou **blíkavie svetlo** pokus o pripojenie **trvale svetlo** spojenie bolo vytvorené
- **Prepínač funkcií (6)**
Otočte voličový prepínač funkcie (6) tak, aby želaný symbol zaskočil na značke šípky.
UPOZORNENIE! Nebezpečenstvo poškodenia! Voličový prepínač funkcie stlačte iba vtedy, keď prístroj stojí.

Funkcia	Symbol
Vítanie (vibračný mechanizmus VYP)	
Kladivové vítanie (vibračný mechanizmus ZAP)	
Prestavenie polohy sekania	
Sekanie	

Montáž a demontáž vloženého nástroja

Upozornenia

- Uchytenie nástroja (1): SDS-Plus
- Vložený nástroj má podmienene systémom trochu radiálnu vôľu. To nemá žiadny vplyv na presnosť vŕtania.
- Pred prácou vyčistíte vložený nástroj s SDS-upínadlom a namažte trochu zásuvný koniec s mazacím tukom obsiahnutým v rozsahu dodávky (21)(0,5 - 1 g).
- Pri vkladaní nástroja dávajte pozor na to, aby sa nepoškodil kryt na ochranu proti prachu (2). Kryt na ochranu proti prachu (2) ďalekosiahlo zabraňuje vnikaniu prachu z vŕtania do upínadla nástroja počas prevádzky.
UPOZORNENIE! Poškodený kryt na ochranu proti prachu (2) treba ihneď vymeniť. Odporúča sa nechať to vykonať zákaznickym servisom.

- Údaje smeru pozerajúc zozadu.

Montáž vloženého nástroja (Obr B)

1. Odblokovanie uchytenia nástroja SDS-Plus (1): Aretačné puzdro (3) potiahnite smerom dozadu.
2. Vložte vložený nástroj otáčajúci do uchytenia nástroja SDS-Plus (1).
3. Upnutie vloženého nástroja: Aretačné puzdro (3) pustíte.
4. Potiahnutím za vložený nástroj skontrolujte jeho pevné osadenie.

Demontáž vloženého nástroja (Obr B)

1. Odblokovanie uchytenia nástroja SDS-Plus (1): Aretačné puzdro (3) potiahnite smerom dozadu.
2. **▲ OPATRNE!** Nebezpečenstvo popálenia! Vložené nástroje – zvlášť vrtáky

ky – môžu byť veľmi horúce. Noste prípadne ochranné rukavice.



Odstráňte vložený nástroj.

Nastavenie prídavného držadla

Upozornenia

- Prídavné držadlo (20) je možné na prístroji otočiť o 360° a môže sa umiestniť do želanej/potrebnnej polohy.
- Údaje smeru pozerajúc zozadu.

Montáž prídavného držadla (Obr C)

1. Otočte držadlo (28) prídavného držadla (20)  . Tým rozšírite slučku (19).
2. Zasuňte slučku (19) prídavného držadla (20) za aretačné puzdro (3). Umiestnite slučku (19) do uchytenia pre prídavné držadlo (4).
3. Pevne zatočte držadlo (28) prídavného držadla (20)  .



Demontáž prídavného držadla (Obr C)

1. Otočte držadlo (28) prídavného držadla (20)  . Tým rozšírite slučku (19).
2. Odoberte prídavné držadlo (20) z prístroja tak, že slučku (19) prídavného držadla (20) vytiahnete cez aretačné puzdro (3).

Nastavenie hĺbkového dorazu

(Obr C)

1. Uvoľnite  aretačnú skrutku (27) pre hĺbkový doraz (22).
2. Zasuňte hĺbkový doraz (22) do malého otvoru na prídavnom držadle (20). Ozubenie na hĺbkovom doraze (22) by malo ukazovať nadol.
3. Hĺbkový doraz (22) umiestnite tak, aby vzdialenosť medzi hrotom vrtáka a hro-

- tom hĺbkového dorazu zodpovedala želanej hĺbke vrtania.
- Upevnite hĺbkový doraz (22) tak, že pevne utiahnete aretačnú skrutku (27) .
 - Opäť uvoľnite  aretačnú skrutku (27), aby bolo možné pohybovať hĺbkovým dorazom (22).

Kontrola stavu nabitia akumulátora

LED diódy	Význam
červený, oranžový, zelený	Akumulátor je nabitý
červený, oranžový	Akumulátor je čiastočne nabitý
červený	Akumulátor sa musí nabiť

- Stlačte tlačidlo (14) vedľa signalizácie stavu nabitia (13) na akumulátore (15).
LED diódy signalizácie stavu nabitia ukazujú stav nabitia akumulátora.
- Nabíte akumulátor (15), keď svieti už iba červená LED indikácie stavu nabitia (13).

Nabíjanie akumulátora

Pozri tiež návod na obsluhu nabíjačky.

Upozornenia

- Zohriaty akumulátor nechajte pred nabíjaním vychladnúť.
- Akumulátor nikdy nevystavujte dlhší čas silnému slnečnému žiareniu a nedávajte ho na vykurovacie telesá (max. 50 °C).

Nabíjanie akumulátora

- Vyberte akumulátor (15) z prístroja.
- Zasuňte akumulátor (15) do nabíjacej šachty nabíjačky akumulátorov (25).
- Nabíjačku akumulátorov (25) zapojte do zásuvky.





- Po uskutočnenom nabíjaní odpojte nabíjačku akumulátorov (25) od siete.
- Vytiahnite akumulátor (15) z nabíjačky akumulátorov (25).

Prevádzka

Voľba prevádzkového režimu

Upozornenia

- Použite prístroj iba s namontovaným prídavným držadlom (20). Držte zariadenie počas práce oboma rukami za držadlo (9) a prídavné držadlo (20).
- Obrobok pomocou svoriek alebo iným praktickým spôsobom pripevnite k stabilnému podkladu.** Ak by ste obrobok držali rukou alebo proti telu, bol by nestabilný a mohlo by to viesť k strate kontroly.
- Voličový prepínač funkcie stlačte iba vtedy, keď prístroj stojí.
- Na kladivové vrtanie, vrtanie a sekanie použite vždy otáčanie doprava .

Funkcia	Symbol
Vrtanie (vibračný mechanizmus VYP)	
Kladivový vrták (vibračný mechanizmus ZAP)	
Prestavenie polohy sekania	
Sekanie	

Prestavenie polohy sekania

- Voličový prepínač funkcie (6) nastavte na symbol .
- Nástroj otočte vložený nástroj v uchytení nástroja SDS-Plus (1) do požadovanej polohy.

3. Pre proces sekania pomocou voličového prepínača funkcie (6) zvolíte symbol (T).

Predvoľba otáčok

Pomocou tlačidla otáčok (17) môžete voľiť medzi dvoma stupňami otáčok.

Vzťah medzi číslami **1 2** na obrazení (stupeň) (16) a otáčkami/počtom rázov za minútu bude zrejmý z nasledujúcej tabuľky.

hladina	Voľnobežné otáčky	Počet rázov
1	0-660 min ⁻¹	0-3265 min ⁻¹
2	0-950 min ⁻¹	0-4700 min ⁻¹

Vloženie a vybratie akumulátora

VAROVANIE! Nebezpečenstvo poranenia v dôsledku nechcene rozbehnutého prístroja. Akumulátor vložte do prístroja až vtedy, keď je prístroj úplne pripravený na použitie.

UPOZORNENIE! Nebezpečenstvo poškodenia! Nesprávny akumulátor môže prístroj a akumulátor poškodiť.

Vloženie akumulátora

1. Akumulátor (15) zasunite pozdĺž vodiacej lišty do držiaka akumulátora (11). Akumulátor počutelne zapadne.

Vybratie akumulátora

1. Stlačte a podržte stlačené odblokovanie akumulátora (12) na akumulátore (15).
2. Vytiahnite akumulátor z držiaka akumulátora (11).

Zapnutie a vypnutie

VAROVANIE! Nebezpečenstvo poranenia v dôsledku nechcenej trvalej prevádzky prístroja. Pred vloženie akumulátora do prístroja skontrolujte, že spínač

zap/vyp (7) riadne funguje a pri pustení sa vráti späť do polohy vyp.

Zapnutie

1. Akumulátor (15) vložte do prístroja.
2. Pomocou prepínača smeru otáčania (8) zvolíte smer otáčania.
3. Stlačte vypínač zap/vyp (7) a podržte ho stlačený.
LED pracovné svetlo (18) svieti.

Vypnutie

1. Uvoľnite vypínač zap/vyp (7).
2. Skôr než elektrické náradie odložíte, počkajte, kým sa nezastaví.
3. Pri prestávkach v práci: Prepnite prepínač smeru otáčania (8) do stredu. Toto preventívne opatrenie bráni neúmyselnému spusteniu elektrického náradia.
4. Keď necháte prístroj bez dohľadu alebo ste hotoví s prácou, vyberte z prístroja akumulátor (15).

Aplikácia PARKSIDE

Pomocou aplikácie PARKSIDE môžete kontrovať prístroj a riadiť určité funkcie. Funkcie sa môžu meniť s aktualizáciou aplikácie a firmvéru. Ďalšie informácie k aplikácii PARKSIDE nájdete v návode akumulátora Smart.

Predpoklady





Aby bolo možné najsť prístroj v aplikácii PARKSIDE, musia byť splnené nasledujúce predpoklady:

- Aplikácia PARKSIDE je nainštalovaná v smartfóne a Bluetooth® je aktivované.
- V prístroji je vložený nasledujúci akumulátor: PARKSIDE Performance Smart akumulátor PAPS 204 A1 alebo PAPS 208 A1. Tento akumulátor už bol pripojený k aplikácii PARKSIDE. Prístroj komunikuje s aplikáciou cez akumulátor.

Pripojte prístroj k aplikácii PARKSIDE

1. Vložte akumulátor Smart (15).
2. Stlačte vypínač zap/vyp (7).
Indikátor „Pripojené“ (10) trikrát zabliká. Keď je prístroj pripojený, indikátor „Pripojené“ svieti nepretržite.
3. Otvorte aplikáciu PARKSIDE.
4.  **Tvoje zariadenia.**
Prístroj sa zobrazí v zozname.
Ak sa prístroj v zozname nezobrazí, pridajte ho ručne.

Kontrola a ovládanie prístroja

1.  **Tvoje zariadenia.**
2.  V zozname vyberte prístroj.
Zobrazí sa stránka s prehľadom prístroja.
3.  Na stránke prehľadu vyberte požadované nastavenie.
  Ak si nie ste istí, vyberte položku Pomocník.
Zobrazí sa dialógové okno s popisom každého nastavenia.

Preprava

Pokyny k preprave prístroja:

- Prístroj vypnite a vyberte akumulátor (15). Uistite sa, či sa úplne zastavili všetky pohyblivé diely.
- Odstráňte vložený nástroj.
- Prístroj noste vždy za držadlo (9).

Čistenie, údržba a skladovanie

▲ VAROVANIE! Nebezpečenstvo poranenia v dôsledku nechcene rozbehnutého prístroja. Chráňte sa pri údržbárskych a čistiacich prácach. Prístroj vypnite vyberte akumulátor (15)

Údržbárske a opravárske práce, ktoré nie sú opísané v tomto návode, nechajte vykonať nášmu servisnému centru. Používajte len originálne náhradné diely.

Čistenie

▲ VAROVANIE! Zásah elektrickým prúdom! Prístroj nikdy nestriekajte vodou.

UPOZORNENIE! Nebezpečenstvo poškodenia. Chemické látky môžu pôsobiť na plastové diely prístroja. Nepoužívajte žiadne čistiace prostriedky, resp. rozpúšťadlá.

- Vetráciu štrbinu, kryt motora a držadlá prístroja udržiavajte čisté. Na tento účel použite vlhkú utierku alebo kefu.
- Vyčistite uchytenie nástroja SDS-Plus (1). Na tento účel potiahnite aretačné puzdro (3) smerom dozadu a vytiahnite kryt na ochranu proti prachu (2) smerom dopredu.

Údržba

- Pred každým použitím skontrolujte prístroj, či nemá zjavné chyby, ako sú uvoľnené, opotrebované alebo poškodené diely.
- Zásuvný koniec vloženého nástroja SDS trochu mažte pravidelne mazacím tukom obsahnutým v rozsahu dodávky (21)(0,5 - 1 g). Namazanie vloženého nástroja SDS by sa malo zopakovať, keď sa na stopke nezachytí už žiadny tuk.
UPOZORNENIE! Mazanie upínadla nástroja zaručuje plynulú prevádzku a dlhú životnosť.

Skladovanie

Prístroj a príslušenstvo skladujte vždy:

- v čistote
- v suchu
- chránené pred prachom
- V dodanom úložnom kufríku (26)
- mimo dosahu detí

Teplota uskladnenia pre akumulátor a prístroj činí 0 °C až 45 °C. Počas skladovania zabráňte extrémnemu chladu alebo teplu, aby akumulátor nestratil výkon. Pred dlhším skladovaním (napr. cez zimu) vyberte akumulátor z prístroja (zohľadnite samostatný návod na obsluhu pre akumulátor a nabíjačku).

Likvidácia/ochrana životného prostredia

Z prístroja vyberte akumulátor a prístroj, akumulátor, príslušenstvo a balenie prinesie na ekologické zhodnotenie.



Elektrické prístroje nepatria do domového odpadu.

Symbol preškrtnutého kontajnera na kolieskach znamená, že tento výrobok sa po skončení jeho životnosti nesmie likvidovať ako netriedený komunálny odpad.

Smernica 2012/19/EÚ o odpade z elektrických a elektronických zariadení:

Spotrebiteľia sú zo zákona povinní elektrické a elektronické zariadenia na konci ich životnosti odovzdať na ekologickú recykláciu. Týmto spôsobom je zabezpečené zhodnotenie šetrné k životnému prostrediu a zdrojom.

V závislosti od národných zákonov, máte tieto možnosti:

- vrátenie na predajnom mieste,
- odovzdanie na oficiálnom zbernom mieste,
- zaslanie späť výrobcovi/distribútorovi.

Netýka sa to dielov príslušenstva a pomocných prostriedkov bez elektrických komponentov, pripojených k starým prístrojom.

Pokyny na likvidáciu akumulátorov



Akumulátor neodhadzujte do domového odpadu, ohňa (nebezpečenstvo výbuchu) alebo vody. Poškodené akumulátory môžu škodiť životnému prostrediu a vášmu zdraviu, keď unikajú jedovaté pary alebo kvapaliny.

Akumulátory likvidujte podľa miestnych predpisov. Chybné alebo opotrebované akumulátory sa musia recyklovať podľa smernice 2006/66/ES. Akumulátory odovzdajte na zberné miesto starých batérií, kde sa ekologicky zhodnotia. O tom sa informujte na vašom miestnom zbernom mieste alebo v našom servisnom centre. Akumulátory likvidujte vo vybitom stave. Odporúčame póly obaliť lepiacou páskou na ochranu pred skratom. Akumulátor neotvárajte.

Servis

Záruka

Vážená zákazníčka, vážený zákazník, Pre tento prístroj platí záruka 5 roky od dátumu zakúpenia.

Ak je prístroj poškodený, podľa zákona máte právo ho reklamovať u výrobcu produktu. Tieto práva vyplývajúce zo zákona nie sú našou následne opísanou zárukou obmedzené.

Záručné podmienky

Záručná lehota začína dňom zakúpenia. Pokladničný doklad ako originál prosím starostlivo uschovajte. Je potrebný ako dôkaz o zakúpení.

Ak sa počas piatich rokov od dátumu zakúpenia tohto produktu vyskytne materiál na alebo výrobná chyba, produkt – podľa nášho rozhodnutia – bezplatne opravíme alebo nahradíme. Predpokladom záruky je, že v priebehu päťročnej lehoty bude

predložený poškodený prístroj a pokladničný doklad a stručne opísaná chyba a kedy sa vyskytla.

Ak sa v rámci našej záruky chyba pokryje, obdržíte späť opravený alebo nový prístroj. S opravou alebo výmenou produktu sa nezačína nová záručná doba.

Záručná doba a nárok na odstránenie vady

Záručná doba sa poskytnutím záruky nepredlžuje. To platí aj pre nahradené a opravené diely. Prípadné škody a nedostatky vzniknuté už pri zakúpení sa musia ihneď po vybalení ohlásiť. Opravy vykonané po uplynutí záručnej doby sú spoplatnené.

Rozsah záruky

Prístroj bol vyrobený podľa prísnych smerníc kvality a pred dodaním bol svedomite kontrolovaný.

Záruka sa týka materiálových alebo výrobných chýb. Táto záruka sa nevzťahuje na diely produktu, ktoré sú vystavené normálnemu opotrebeniu a preto sa môžu považovať za opotrebované diely (napr. Vrták) alebo na poškodenia na krehkých dieloch.

Táto záruka zaniká, ak bol produkt používaný poškodený, neodborne alebo nebola vykonávaná údržba. Pre odborné používanie produktu je nutné presne dodržiavať všetky návody uvedené v návode na obsluhu. Bezpodmienečne sa vyhnite používaniu, ktoré sa v návode na obsluhu neodporúča alebo pred ktorým ste boli varovaní.

Produkt je určený len pre súkromné použitie a nie v oblasti podnikania. Záruka zaniká pri nesprávnom a neodbornom používaní, pri násilnom používaní a pri zásahoch, ktoré neboli vykonané v našej servisnej pobočke.

Postup v prípade reklamácie

Pre zabezpečenie rýchleho spracovania vašej žiadosti postupujte prosím podľa nasledujúcich pokynov:

- Pri všetkých požiadavkách predložte pokladničný doklad a číslo artiklu (IAN 426026_2301) ako dôkaz o zakúpení.
- Číslo artiklu nájdete na typovom štítku.
- Ak sa vyskytnú chyby funkcie alebo iné nedostatky, kontaktujte najskôr následne uvedené servisné oddelenie **telefonicky** alebo **emailom**. Následne obdržíte ďalšie informácie o priebehu vašej reklamácie.
- Produkt evidovaný ako poškodený môžete po dohode s našim zákazníckym servisom, s priloženým dokladom o zakúpení (pokladničný doklad) a s údajmi, v čom chyba spočíva a kedy vznikla, zaslať bez poštovného na adresu servisu, ktorá vám bude oznámená. Pre zabránenie dodatočných nákladov a problémov pri prevzatí použite len tú adresu, ktorá vám bude oznámená. Nezasielajte prístroj ako nadmerný tovar na náklady príjemcu, expresne alebo s iným špeciálnym nákladom. Prístroj zašlite so všetkými časťami príslušenstva dodanými pri zakúpení a zabezpečte dostatočne bezpečné prepravné balenie.

Opravný servis

Ohľadom opráv, **ktoré nepodliehajú záruke**, sa obráťte na Servisné centrum. Tam dostanete s ochotou predbežný návrh nákladov.

- Môžeme spracovať iba prístroje, ktoré boli zaslané dostatočne zabalené a ofrankované.

Upozornenie: Váš prístroj pošlite, prosím, vyčistený a s upozornením na chybu na adresu uvedenú Servisným centrom.

- Prístroje zaslané bez úhrady prepravného, ako aj prístroje, ktoré boli zaslané ako veľkorozmerný náklad, expresom alebo s iným špeciálnym prepravným nebudú prevzaté.
- Vaše zaslané, chybné prístroje zlikvidujeme bezplatne.

Service-Center

SK **Service Slovensko**
Tel.: 0850 232001
E-mail: grizzly@lidl.sk
IAN 426026_2301

Importér

Zohľadnite, prosím, že nasledujúca adresa nie je servisná adresa. Najprv kontaktujte hore uvedené servisné centrum.

Grizzly Tools GmbH & Co. KG
Stockstädter Str. 20
63762 Großostheim
NEMECKO
www.grizzlytools.de

Náhradné diely a príslušenstvo

Náhradné diely a príslušenstvo dostanete na www.grizzlytools.shop.

Ak by sa pri vašom procese objednávania mali vyskytnúť problémy, kontaktujte nás cez náš internetový obchod. V prípade ďalších otázok sa obráťte na Service-Center, S. 156

Poz. č.	Název	Obj. č.
20	Prídavné držadlo	91110520
22	Hĺbkový doraz	91110521

Vyhľadávanie chýb

Nasledujúca tabuľka vám pomôže odstrániť malé poruchy:

Problém	Možná príčina	Odstránenie poruchy
Prístroj sa nespustí	Akumulátor (15) nie je vložený	Vložte akumulátor (pozri <i>Vloženie akumulátora</i> , S. 152)
	Vypínač zap/vyp (7) je chybný	Obráťte sa na servisné centrum.
	Vybitý akumulátor (15)	Nabite akumulátor (pozri <i>Nabíjanie akumulátora</i> , S. 151)
	Porucha motora	Obráťte sa na servisné centrum.
Slabý vrtací výkon	Tupý vrták	Vymeňte vrták alebo, ak je to možné, nabrúste ho

Problém	Možná příčina	Odstránenie poruchy
Prístroj pracuje prerušovane	Uvoľnený vnútorný kontakt	Obráťte sa na servisné centrum.
	Vypínač zap/vyp (7) je chybný	

Preklad originálneho vyhlásenia o zhode ES

Výrobok: **Aku kombinované kladivo**

Model: **PKHAP 20-Li C3**

Sériové číslo: 000001 - 125000

Uvedený predmet vyhlásenia je v zhode s príslušnými harmonizačnými právnymi predpismi Únie:

**2006/42/EC • 2014/30/EU • 2012/19/EU •
2011/65/EU & (EU) 2015/863
Výrobok s batériou Smart PAPS 204 A1/
Smart PAPS 208 A1: 2014/53/ EU**

Vyššie opísaný predmet vyhlásenia je v zhode so smernicou Európskeho parlamentu a Rady 2011/65/EU z 8. júna 2011 o obmedzení používania určitých nebezpečných látok v elektrických a elektronických zariadeniach.

Na zabezpečenie zhody sa použili tieto harmonizované normy a vnútroštátne normy a predpisy:

**EN 62841-1:2015
EN IEC 62841-2-6:2020/A11:2020 • EN IEC 63000:2018
EN IEC 55014-1:2021 • EN IEC 55014-2:2021
Výrobok s batériou Smart PAPS 204 A1/Smart PAPS 208 A1:
EN 301 489-1 V2.2.3:2019 • Draft EN 301 489-17 V3.2.5:2022
EN 300 328 V2.2.2:2019 • EN 50663:2017**

Toto vyhlásenie o zhode sa vydáva na výhradnú zodpovednosť výrobcu:



Grizzly Tools GmbH & Co. KG
Stockstädter Str. 20
63762 Großostheim
NEMECKO
02.09.2023

Christian Frank
Splnomocnený zástupca dokumentácie

Tartalomjegyzék

Bevezető.....	158
Rendeltetésszerű használat.....	158
A csomag tartalma / Tartozékok....	159
Áttekintés.....	159
Működés leírása.....	160
Műszaki adatok.....	160
Biztonsági utasítások.....	161
A biztonsági utasítások jelentése....	161
Piktogramok és szimbólumok.....	162
Általános elektromos szerszám biztonsági figyelmeztetések.....	162
Kalapács biztonsági figyelmeztetések.....	166
Maradvány-kockázatok.....	166
Élőkészítés.....	167
Kezelőelemek.....	167
Betétszerszám felszerelése és leszerelése.....	168
Pótmarkolat beállítása.....	168
Mélységütköző beállítása.....	168
Akkumulátor töltöttségi szintjének ellenőrzése.....	169
Akkumulátor feltöltése.....	169
Üzemeltetés.....	169
Üzem mód kiválasztása.....	169
Vésőpozíció beállítása.....	170
Fordulatszám beállítása.....	170
Akkumulátor behelyezése és kivétele.....	170
Be- és kikapcsolás.....	170
Parkside alkalmazás.....	170
Szállítás.....	171
Tisztítás, karbantartás és tárolás.....	171
Tisztítás.....	171
Karbantartás.....	172
Tárolás.....	172
Ártalmatlanítás/ Környezetvédelem.....	172

Akkumulátorok ártalmatlanítási utasításai.....	172
--	-----

Pótkatrészek és tartozékok.....	173
Hibakeresés.....	173
Az eredeti EK-megfelelőségi nyilatkozat fordítása.....	174
JÓTÁLLÁSI TÁJÉKOZTATÓ.....	175
Robbantott ábra.....	217

Bevezető

Gratulálunk az új akkumulátoros kombinált kalapács megvásárlásához (a továbbiakban készülék vagy elektromos kéziszerszám).

Vásárlásával kiváló minőségű termék mellett döntött. Ezt a készüléket a gyártás során minőségi vizsgálatnak és végső ellenőrzésnek vetették alá. Ezáltal biztosított a készülék működőképessége.



A használati útmutató a készülék része. Fontos tudnivalókat tartalmaz a biztonságra, használatra és ártalmatlanításra vonatkozóan. Olvassa el figyelmesen a használati útmutatót. Ismerje meg a kezelőrészeket és a készülék helyes használatát. A készüléket csak a leírtak szerint és a megadott alkalmazási területen használja. Őrizze meg a használati útmutatót és a készülék harmadik személynek történő továbbadása esetén adja át a készülékhez tartozó valamennyi leírást is.

Rendeltetészerű használat

A készülék kizárólag a következő felhasználási célra készült:

- Fúrás kőzetbe, fába és fémbe
- Vésés betonba, kőzetbe és vakolatba
- Útvefúrás falazatba

Kizárólag száraz helyiségekben üzemeltethető.

A készülék minden más, a jelen használati útmutatóban nem kifejezetten engedélyezett használata komoly veszélyt jelenthet a felhasználó számára és kárt okozhat a készülékben. A készüléket kezelő vagy használó személy felel más személyeknek okozott balesetekért vagy tulajdonukon okozott károkért. A készülék a barkács szektorban történő használatra készült. Nem folyamatos ipari használatra tervezték. Ipari használat esetén a garancia érvényét veszti. A gyártó nem vállal felelősséget a nem rendeltetésszerű használatból vagy helytelen kezeléssel eredő károkért.

A készülék a **X 20 V TEAM** sorozat része és a **X 20 V TEAM** sorozat akkumulátoraival üzemeltethető. A **X 20 V TEAM** sorozat akkumulátorait csak a **X 20 V TEAM** sorozat töltőivel szabad tölteni.

A csomag tartalma / Tartozékok

Csomagolja ki a készüléket és ellenőrizze a csomag tartalmát.

Ártalmatlanítsa megfelelően a csomagolóanyagot.

- Akkus kombikalapács
- mélységütköző
- pótmarkolat
- 3x Performance fúrószár (X-vágóél): Ø 6, 8, 10 mm
- kenőzsír
- törőlkendő
- tároló koffer
- Eredeti használati utasítás fordítása

Az akkumulátor és a töltő nem része a csomagnak.

Áttekintés

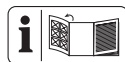

A készülék ábrái az elülső kihajtható oldalon találhatóak.

- 1 szerszámbefogó SDS-Plus
 - 2 porvédő kupak
 - 3 reteszelő hüvely
 - 4 pótmarkolat-befogó
 - 5 funkcióválasztó kapcsoló rögzítő-gombja
 - 6 funkcióválasztó kapcsoló
 - 7 be-/kikapcsoló
 - 8 forgásirány-kapcsoló
 - 9 markolat
 - 10 „Csatlakozva” kijelzés
 - 11 akkumulátortartó
 - 12 akkumulátor-kireteszelő
 - 13 töltésszint-kijelző
 - 14 gomb töltésszint-kijelző akkumulátor
 - 15 akkumulátor
 - 16 kijelző (fokozat)
 - 17 fordulatszám gomb
 - 18 LED-munkavilágítás
 - 19 hurok (pótmarkolat)
 - 20 pótmarkolat
 - 21 kenőzsír
 - 22 mélységütköző
 - 23 fúrószár
 - 24 törőlkendő
 - 25 akkumulátor-töltő
 - 26 tároló koffer
- C ábra**
- 27 mélységütköző rögzítőcsavarja
 - 28 markolat (pótmarkolat)

Működés leírása

Az akkumulátoros kombinált kalapács SDS-Plus szerszámbefogóval, jobb-/balmenettel és egy beépített LED-munkavilágítással van felszerelve.

A kezelőelemek funkciója az alábbi leírásban található.

Műszaki adatok

Akkus kombikalapács

..... **PKHAP 20-Li C3**

Névleges feszültség U 20 V ==

Súly akkumulátorral (Smart PAPS 208)

..... ≈3,9 kg

Üresjárat fordulatszám n_0

- 1. fokozat 0-660 min⁻¹

- 2. fokozat 0-950 min⁻¹

Ütésszám

- 1. fokozat 0-3265 min⁻¹

- 2. fokozat 0-4700 min⁻¹

Ütőerő 3 Joule

Furatátmérő

-fa 27 mm

-beton 24 mm

-fém 13 mm

Hangnyomásszint (L_{pA})

..... 93,6 dB; K_{pA} =3 dB

Hangerőszint (L_{WA}) 104 dB; K_{WA} =3 dB

Rezgés Ütvefűrés

-fő markolat($a_{h,HD}$)

..... 11,580 m/s²; K =1,5 m/s²

-pótmarkolat($a_{h,HD}$)

..... 10,220 m/s²; K =1,5 m/s²

Rezgés Vésés

-fő markolat($a_{h,CHeq}$)

..... 16,792 m/s²; K =1,5 m/s²

-pótmarkolat($a_{h,CHeq}$)

..... 16,510 m/s²; K =1,5 m/s²

akkumulátor Li-Ion

Hőmérséklet ≤50 °C

- Töltés 4 - 40 °C

- Üzemeltetés -20 - 50 °C

- Tárolás 0 - 45 °C

PARKSIDE Performance Smart akkumulátor Smart PAPS 204 A1/
Smart PAPS 208 A1

- frekvenciasáv 2400-2483,5 MHz

- átviteli erő ≤ 20 dBm

A zaj- és rezgésszint értékek a megfelelő nyilatkozatban megnevezett szabványoknak és előírásoknak megfelelően kerültek meghatározásra.

A megadott rezgés-összérték és a megadott zajkibocsátási érték szabványosított mérési eljárással lett meghatározva és felhasználható az elektromos kéziszerszám egy másik készülékkel történő összehasonlítására. A megadott rezgés-összérték és a megadott zajkibocsátási érték a terhelés előzetes megbecsüléséhez is felhasználható.

▲ FIGYELMEZTETÉS! A rezgés- és zajkibocsátási értékek az elektromos kéziszerszám tényleges használata során eltérhetnek a megadott értékektől az elektromos kéziszerszám használatától függően kerül megmunkálásra. Próbálja a lehető legalacsonyabb szinten tartani a rezgésterhelést. A rezgésterhelés például a munkaidő korlátozásával csökkenthető. Ebben az esetben a működési ciklus minden részét figyelembe kell venni (például amikor az elektromos kéziszerszám ki van kapcsolva, és amikor bár be van kapcsolva, de terhelés nélkül fut).

Töltési idők

A készülék a **X 20 V TEAM** sorozat része és a **X 20 V TEAM** sorozat akkumulátoraival üzemeltethető. A **X 20 V TEAM** sorozat akkumulátorait csak a **X 20 V TEAM** sorozat töltőivel szabad tölteni.

Javasoljuk, hogy ezt a készüléket zárólag az alábbi akkumulátorokkal

üzemeltesse: PAP 20 B1, PAP 20 B3, Smart PAPS 204 A1, Smart PAPS 208 A1
 Javasoljuk, hogy ezeket az akkumulátorokat az alábbi töltőkkel töltsse: PLG 20 A3, PLG 20 A4, PLG 20 C1, PLG 20 C2, PLG 20 C3, PLG 201 A1, PDSLГ 20 A1, PDSLГ 20 B1, Smart PLGS 2012 A1

Akkumulátor és töltő műszaki adatai: Lásd a külön útmutatót.

A töltési időt különböző tényezők befolyásolják, mint például a környezet és az akkumulátor hőmérséklete, valamint a rendelkezésre álló hálózati feszültség, ezért az elérhető megadott értékektől.

Töltési idő (p)	PAP 20 A1 PAP 20 A2 PAP 20 B1	PAP 20 A3 PAP 20 B3 Smart PAPS 204 A1	Smart PAPS 208 A1
PLG 20 A1 PLG 20 A4 PLG 20 C1	60	120	240
PLG 20 C2	45	80	165
PLG 20 A2 PLG 20 A3 PLG 20 C3 PDSLГ 20 A1 PDSLГ 20 B1	35	60	120
PLG 201 A1	135	250	500
Smart PLGS 2012 A1	35	45	50

Biztonsági utasítások

Ez a fejezet a készülék használatával kapcsolatos alapvető biztonsági utasításokat tartalmazza.

▲ FIGYELMEZTETÉS! Személyi sérülés és anyagi kár az akkumulátor nem megfelelő használata révén. Vegye figyelembe a(z) **X 20 V TEAM** terméksaládba tartozó akkumulátor és töltő használati útmutatójában lévő töltésre és helyes használatra vonatkozó biztonsági utasításokat és tudnivalókat. A töltés részletes leírása és további információk ebben a külön használati útmutatóban találhatóak.

A biztonsági utasítások jelentése

▲ VESZÉLY! Baleset történik, ha nem tartja be ezt a biztonsági utasítást. Súlyos testi sérülés vagy halál a következménye.

▲ FIGYELMEZTETÉS! Baleset történhet, ha nem tartja be ezt a biztonsági utasítást. Súlyos testi sérülés vagy halál lehet a következménye.

▲ VIGYÁZAT! Baleset történik, ha nem tartja be ezt a biztonsági utasítást. Enyhe vagy közepes fokú testi sérülés lehet a következménye.

MEGJEGYZÉS! Baleset történik, ha nem tartja be ezt a biztonsági utasítást. Anyagi kár lehet a következménye.

Piktogramok és szimbólumok

Szimbólumok a készüléken



A készülék a **X 20 V TEAM** sorozat része és a **X 20 V TEAM** sorozat akkumulátoraival üzemeltethető. A **X 20 V TEAM** sorozat akkumulátorait csak a **X 20 V TEAM** sorozat töltőivel szabad tölteni.

Olvassa el a használati útmutatót

Smart-LED kijelző

Fokozat beállítása/ fordulatszám-választó

Fúrás

Ütvefúrás

Vésés

Vésőpozíció-beállítás

Forró felület

Az elektromos készülékek nem tartoznak a háztartási hulladékba.

Szimbólumok a kofferen

Vágat, Eredeti használati utasítás fordítása

Vágat, fúrószár

Vágat, véső

Vágat, akkumulátor

Vágat, akkumulátor-töltő

Vágat, Akkus kombikalapács

Újrahasznosítás-kód

Szimbólumok a kenőzsíron

Figyelem!

Nem alkalmas három éven aluli gyermekek számára

Ártalmatlanítsa a csomagolásokat környezetbarát módon

Újrahasznosítás szimbóluma

Újrahasznosítás-kód

Kenőzsír, szerszám

Nem alkalmas hajtóműhöz

A használati útmutatóban lévő szimbólumok

Figyelem!

Általános elektromos szerszám biztonsági figyelmeztetések

▲ FIGYELMEZTETÉS! Olvassa el az összes biztonsági figyelmeztetést, utasítást, ábrát és specifikációt, amelyet az elektromos szerszámmal mellékelünk. Valamennyi felsorolt utasítás figyelmen kívül hagyása áramütéshez, tüzesettséghez és/vagy súlyos sérüléshez vezethet. **Későbbi hivatkozás céljából mentsen el minden figyelmeztetést és utasítást.**

A figyelmeztetésekben említett „elektromos szerszám” kifejezés egy hálózatról

működtetett (vezetékes) elektromos szerszámra vagy akkumulátoros (vezeték nélküli) elektromos szerszámra vonatkozik.

1. A MUNKATERÜLET BIZTONSÁGA

a) **Munkaterületét tartsa tisztán és világítsa meg megfelelően.**
A rendezetlen vagy sötét területek bal eseteket okozhatnak.

b) **Ne működtesse az elektromos szerszámokat robbanásveszélyes környezetben, például gyúlékony folyadékok, gázok vagy por jelenlétében.** Az elektromos szerszámok szikrárt okoznak, amely meggyújthatja a port vagy a füstöt.

c) **Az elektromos szerszám működtetése közben tartsa távol a gyerekeket és a nézelődőket.**
A figyelmet elvonó tényezők következtében elveszítheti a kontrollt.

2. ELEKTROMOS BIZTONSÁG

a) **Az elektromos szerszámok dugaszainak illeszkedniük kell a konnektorhoz. A dugaszt soha semmilyen módon ne módosítsa. Ne használjon semmilyen adapterdugaszt földelt elektromos szerszámokkal.** A nem módosított dugaszok és a megfelelő konnektorok csökkentik az áramütés kockázatát.

b) **Egyik testrésze se érjen a földelt felületekhez, pl. csövek, radiátorok, tűzhelyek és hűtőszekrények.** Fokozottan fennáll az áramütés veszélye, ha a teste földelve van.

c) **Ne tegye ki az elektromos szerszámokat esőnek vagy nedves körülményeknek.** Az elektromos szerszámba kerülő víz növeli az áramütés veszélyét.

d) **A kábelt ne használja szakszerűtlenül. Soha ne használja a kábelt az elektromos szerszám hordozására, húzására vagy a kihúzásához. A kábelt tartsa távol a hőtől, olajtól, éles szélektől vagy mozgó alkatrészekről.**
A sérült vagy összegabalyodott kábelek növelik az áramütés veszélyét.

e) **A szerszám kültéri működtetésekor, használjon a kültéri használathoz alkalmas hosszabbító kábelt.** A kültéri használatra alkalmas kábel használata csökkenti az áramütés veszélyét.

f) **Ha az elektromos szerszám nedves helyen történő üzemeltetése elkerülhetetlen, használjon maradékáram-eszközzel (RCD) védett tápegységet.** Az RCD eszköz használata csökkenti az áramütés veszélyét.

3. SZEMÉLYI BIZTONSÁG

a) **Az elektromos eszköz használata közben maradjon éber, figyeljen arra, hogy mit csinál, és használja a józan esztét. Ha fáradt vagy drog, alkohol vagy gyógyszerek hatása alatt áll, ne használja az elektromos szerszámot.** Egy pillanatnyi figyelmetlenség is elég, hogy a használat közben súlyos személyi sérülést szenvedjen.

b) **Személyi védőeszköz használata. Mindig viseljen szemvédőt.** A megfelelő körülmények között használt védőfelszerelések, mint például porvédő maszk, csúszásmentes biztonsági cipő, kemény fejfedő vagy hallásvédő, csökkentik a személyi sérülések számát.

c) **Véletlen elindulás megakadályozása. Mielőtt csatlak-**

- oztatja az áramforrást és/ vagy az akkumulátort, felveszi vagy hordozza a szerszámot, győződjön meg róla, hogy a kapcsoló kikapcsolt helyzetben van.** Az elektromos szerszámok hordozása úgy, hogy az ujjja a kapcsolón van, vagy a bekapcsolt állapotban lévő elektromos szerszámok feszültség alá helyezése balesetveszélyes.
- d) **Az elektromos szerszám bekapcsolása előtt távolítsa el a beállítókulcsot vagy a csavarkulcsot.** Az elektromos szerszám forgó részéhez rögzített csavarkulcs vagy kulcs személyi sérülést okozhat.
- e) **Ne lépje túl a határokat. Mindig ügyeljen a megfelelő alátámasztásra és egyensúlyra.** Így jobban tudja irányítani az elektromos szerszámot váratlan helyzetekben.
- f) **Viseljen megfelelő ruházatot. Ne viseljen laza ruházatot vagy ékszert. Tartsa távol a haját és ruháját a mozgó alkatrészektől.** A lazán illeszkedő ruhák, ékszer vagy hosszú haj beakadhatnak a mozgó alkatrészekbe.
- g) **Ha vannak porelszívó és porgyűjtő berendezések csatlakoztatására szolgáló eszközök, gondoskodjon ezek csatlakoztatásáról és megfelelő használatáról.** A porgyűjtés csökkentheti a porhoz köthető veszélyeket.
- h) **Ne engedje, hogy a szerszámok gyakori használatából fakadó tudás magabiztossá tegye, és figyelmen kívül hagyja a szerszám biztonságai alapelveket.** Egy gondatlan cselekedet a másodperc tört része alatt súlyos sérülést okozhat.
4. **AZ ELEKTROMOS SZERSZÁM HASZNÁLATA ÉS GONDOZÁSA**
- a) **Ne erőltesse az elektromos szerszámot. Használja az adott alkalmazáshoz a helyes elektromos szerszámot.** A megfelelő elektromos szerszám jobban és biztonságosabban végzi el a munkát olyan sebességgel, amelyre tervezték.
- b) **Ne használja az elektromos szerszámot, ha a kapcsoló nem kapcsolja be vagy ki.** Minden olyan elektromos szerszám, amelyet nem lehet a kapcsolóval vezérelni, veszélyes, és meg kell javítani.
- c) **Mielőtt bármilyen beállítást végez, tartozékot cserél, vagy tárolja az elektromos szerszámot, húzza ki a dugaszt az áramforrásból és/vagy távolítsa el az akkumulátort az elektromos szerszámából, ha eltávolítható.** Egy ilyen megelőző biztonsági intézkedés lecsökkenti annak az esélyét, hogy az elektromos szerszám véletlenül elinduljon.
- d) **A használaton kívüli elektromos szerszámokat gyermekek elől elzárva tárolja, és ne engedje, hogy az elektromos szerszámot olyan személyek kezeljék, akik nem ismerik az elektromos szerszámot vagy ezt a használati utasítást.** Az elektromos szerszámok képzetlen felhasználók kezében veszélyesek.
- e) **Tartsa karban az elektromos szerszámot és kiegészítőit. Ellenőrizze a mozgó alkatrészek helytelen beállítását vagy kötését, az alkatrészek törését és minden más olyan állapotot, amely befolyásolhatja az elektromos szer-**

- szám működését. Ha elromlott, javítsa meg az elektromos szerszámot, mielőtt újra használná.** Sok balesetet a nem megfelelően karbantartott elektromos szerszámok okoznak.
- f) **A vágószerszámot tartsa élesen és tisztán.** A megfelelően karbantartott, éles vágóélel rendelkező vágószerszámok kevésbé hajlamosak megakadni, és könnyebben ellenőrizhetők.
- g) **Használja az elektromos szerszámot, a tartozékokat és a szerszám biteket stb. e használati utasításnak megfelelően, figyelembe véve a munkakörülményeket és az elvégzendő munkát.** Az elektromos szerszám rendeltetésétől eltérő műveletekhez történő használata veszélyes helyzetet eredményezhet.
- h) **Tartsa a fogantyúkat és a fogófelületeket szárazon, tisztán, olaj- és zsírmentesen.** A csúszós fogantyúk és fogófelületek nem teszik lehetővé a szerszám biztonságos kezelését és irányítását váratlan helyzetekben.
5. **AZ AKKUMULÁTOROS SZERSZÁM HASZNÁLATA ÉS GONDOSZÁSA**
- a) **Csak a gyártó által megadott töltővel töltsé újra.** Egy bizonyos típusú akkumulátorcsomaghoz alkalmas töltő tűzveszélyt okozhat, ha egy másik akkumulátorcsomaggal használja
- b) **Az elektromos szerszámokat csak a kifejezetten erre a célra szolgáló akkumulátorokkal használja.** Minden más akkumulátor csomag használata balesetet és tüzet idézhet elő.
- c) **Amikor az akkumulátor nincs használatban, tartsa távol más fémtárgyaktól, például gemkapcsoktól, érméktől, kulcsoktól, szögektől, csavaroktól vagy más apró fémtárgyaktól, amelyek kapcsolatot teremtenek az egyik csatlakozótól a másikig.** Az akkumulátor pólusainak rövidre zárása égési sérüléseket vagy tüzet okozhat.
- d) **Nem rendeltetésszerű körülmények között folyadék spriccelhet ki az akkumulátorból; kerülje az érintkezést. Ha véletlenül hozzáér, öblítse le vízzel. Ha a folyadék szembe kerül, forduljon orvoshoz.** Az akkumulátorból kijutó folyadék irritációt vagy égést okozhat.
- e) **Ne használjon sérült vagy módosított akkumulátort vagy eszközt.** A sérült vagy módosított akkumulátorok kiszámíthatatlanul viselkedhetnek, ami tüzet, robbanást vagy sérülésveszélyt okozhat.
- f) **Ne tegye ki az akkumulátort vagy a szerszámot tűznek vagy túlzott hőmérsékletnek.** Tűznek vagy 130 °C feletti hőmérsékletnek kitéve robbanást okozhat.
- g) **Kövesse az összes töltési utasítást, és ne töltsé az akkumulátorcsomagot vagy a szerszámot a használati utasításban megadott hőmérsékleti tartományon kívül.** A nem megfelelő vagy a megadott tartományon kívüli hőmérsékleten történő töltés károsíthatja az akkumulátort, és növelheti a tűzveszélyt.
6. **SZERVÍZ**
- a) **Az elektromos szerszámot csak azonos cserealkatrészek felhasználásával, szakképzett**

szakemberrel javíttassa meg.

Ez biztosítja, hogy az elektromos szerszám biztonsága megmaradjon.

- b) **Soha ne szervizeljen sérült akkumulátorok csomagot.** Az akkumulátorok szervizelését csak a gyártó vagy az arra felhatalmazott szervizek végezhetik.

Kalapács biztonsági figyelmeztetések

Biztonsági utasítások minden művelethez

- **Viseljen fülvédőt.** A zajnak kitettség halláskárosodást okozhat.
- **Használjon segédfogantyú(ka)t, ha mellékeltek ilyeneket az eszközzel.** Az irányítás elvesztése személyi sérüléshez vezethet.
- **Az elektromos kéziszerszámot csak a szigetelt markoló felületénél fogja meg, ha olyan munkát végez, ahol a fúrószerszám rejtett áramvezetékekhez érhet.** A feszültség alatt álló kábellel való érintkezés a készülék fém részeit is feszültség alá helyezheti és áramütést okozhat.

Biztonsági utasítások hosszú fúrószárok fúrókalapáccsal történő használata esetén

- **Kezdje a fúrást mindig alacsony fordulatszámon és úgy, hogy a fúrószerszám a munkadarabhoz ér.** Nagyobb fordulatszám esetén a fúrószerszám könnyen elgörbülhet, ha nem ér a munkadarabhoz és szabadon tud forogni, valamint sérüléseket okozhat.
- **Ne gyakoroljon túl nagy nyomást a fúrószerszámra és csak hosszanti irányban gyakoroljon rá nyomást.** A fúrószerszámok

elgörbülhetnek és ezáltal eltörhetnek vagy irányíthatatlanná válhatnak és sérülést okozhatnak.

További biztonsági utasítások

- **Rögzítse a munkadarabot.** A szorítóeszközökkel vagy satuban rögzített munkadarab biztonságosabban tartható, mint kézzel.
- **Azonnal kapcsolja ki az elektromos kéziszerszámot, ha a szerszám leblokkol. Készüljön fel a nagy nyomaték okozta reakciókra, amelyek visszarúgást okoznak.** A felhordó szerszám leblokkol, ha beszorul a munkadarabba, vagy ha az elektromos kéziszerszám túlterhelődik.
- **Mindig várja meg, míg a motoros szerszám mozgása teljesen leáll, és csak ezt követően tegye le.** A használatban lévő eszköz beszorulhat, és a motoros szerszám irányíthatatlanná válhat.
- **Használjon erre alkalmas detektort vagy kérje a helyi áramszolgáltató segítségét a rejtett vezetékek felderítéséhez.** Az elektromos kábelek megérintése tüzet és áramütést okozhat. A gázvezetékek megrongálása robbanáshoz vezethet. A vízcsövek sérülése anyagi kárt okozhat.
- **Csak a PARKSIDE által javasolt kiegészítőket használja.** A nem megfelelő kiegészítők áramütést vagy tüzet okozhatnak.

Maradvány-kockázatok

Akkor is mindig maradnak maradvány-kockázatok, ha az elektromos kéziszerszámot az előírtaknak megfelelően használja. A következő veszélyek léphetnek fel a jelen

elektromos kéziszerszám felépítéséből és kivitelezéséből adódóan:

- Halláskárosodás, ha nem visel megfelelő hallásvédőt.
- A kéz és kar rezgéséből adódó egészségkárosodás, amennyiben a készüléket hosszabb ideig vagy nem megfelelően használja vagy a készülék nincs megfelelően karbantartva.

▲ FIGYELMEZTETÉS! A készülék működése közben keletkező elektromágneses mező által okozott veszély. A mező adott esetben hátrányosan befolyásolhatja az aktív és passzív orvostechikai implantátumokat. A súlyos vagy halálos sérülések kockázatának csökkentése érdekében azt javasoljuk az orvostechikai implantátummal élő személyeknek, hogy a készülék használata előtt kérjék orvosuk vagy az orvosi implantátum gyártójának tanácsát.

Előkészítés

▲ FIGYELMEZTETÉS! Sérülésveszély véletlenül beinduló készülék révén. Csak akkor helyezze be az akkumulátort a készülékbe, ha a készülék teljesen elő van készítve a használatra.

Kezelőelemek

A készülék első használata előtt ismerje meg a kezelőelemeket.

- **fordulatszám gomb (17)**
 - Fordulatszám-fokozat átkapcsolása
 - 1** \triangleq legkisebb fordulatszám-fokozat
 - 2** \triangleq legnagyobb fordulatszám-fokozat
- **kijelző (fokozat) (16)**

A beállított fordulatszám-fokozat kijelzése

 - 1** \triangleq üresjáratú fordulatszám: 0-660 min^{-1} / ütésszám: 0-3265 min^{-1}
 - 2** \triangleq üresjáratú fordulatszám: 0-950 min^{-1} / ütésszám: 0-4700 min^{-1}

1 2 \triangleq Fordulatszám/ütésszám a PARKSIDE alkalmazásban be van állítva (Expert mód).

• forgásirány-kapcsoló (8) (A ábra)

▲ VIGYÁZAT! Sérülésveszély! Az elektromos kéziszerszámon történő bármilyen munkavégzés előtt (pl. karbantartás, szerszámcsere stb.), valamint annak szállítása és tárolása esetén állítsa a forgásirány kapcsolót (8) középállásba. Ez megakadályozza a be-/kikapcsoló (7) véletlen működtetését. **MEGJEGYZÉS!** Csak akkor nyomja meg a forgásirány-kapcsolót, ha a készülék teljesen leállt!

A kapcsoló iránya hátulról nézve.

- **balmenet** jobbmene \curvearrowright
- **középen**  kapcsolózár
- **jobbmene** balmenet \curvearrowleft
- **be-/kikapcsoló (7)**
 - Az akkumulátor behelyezése után: Csatlakoztatás a PARKSIDE alkalmazáshoz
 - Bekapcsolás: nyomja meg
 - Kikapcsolás: engedje el
- **„Csatlakozva” kijelzés (10)**

A PARKSIDE alkalmazáshoz való csatlakozás állapota

Villogás Csatlakozási kísérlet

Folyamatos világitás A kapcsolat létrejött
- **funkcióválasztó kapcsoló (6)**

Forgassa el a funkcióválasztó kapcsolót (6) úgy, hogy a kívánt szimbólum a nyíl jelzésnél bekattanjon.

MEGJEGYZÉS! Anyagi kár veszélye! Csak akkor nyomja meg a funkcióválasztó kapcsolót, ha a készülék teljesen leállt.

Funkció	Szimbólum
Fúrás (ütőmű KI)	
Ütvefúrás (ütőmű BE)	
Vésőpozíció-beállítás	
Vésés	

Betétszerszám felszerelése és leszerelése

Tudnivalók

- Szerszámbefogó (1): SDS-Plus
- A betétszerszámnak rendszeréből fakadóan radiális játéka van. Ez nem befolyásolja a furat pontosságát.
- A munka megkezdése előtt tisztítsa meg az SDS befogóval rendelkező betétszerszámot és kenje meg a betétvéget a csomagban található kenőzsírral (21), kevés (0,5 - 1 g).
- Ügyeljen arra a szerszám behelyezése során, hogy ne sérüljön meg a porvédő kupak (2). A porvédő kupak (2) messzemenően megakadályozza, hogy a fúrásból eredő por behatoljon a szerszámbefogóba a működtetés közben. **MEGJEGYZÉS!** A sérült porvédő kupakot (2) azonnal ki kell cserélni. Azt javasoljuk, hogy ezt az ügyfélszolgálattal végeztesse el.
- Irányjelzések hátulról nézve.

Betétszerszám felszerelése (B ábra)

1. SDS-Plus szerszámbefogó (1) kireteszelése: Húzza hátrafelé a reteszelő hüvelyt (3).
2. Helyezze be a betétszerszámot forgatva az SDS-Plus szerszámbefogóba (1).
3. Betétszerszám befogása: Engedje el a reteszelő hüvelyt (3).

4. Ellenőrizze a szerszám szoros illeszkedését a betétszerszám meghúzásával.

Betétszerszám leszerelése (B ábra)



1. SDS-Plus szerszámbefogó (1) kireteszelése: Húzza hátrafelé a reteszelő hüvelyt (3).
2. **▲ VIGYÁZAT!** Égési sérülés veszélye! A betétszerszámok – különösen a fúrószárok – nagyon felforrósodhatnak. Adott esetben viseljen védőkesztyűt.
Távolítsa el a betétszerszámot.

Pótmarkolat beállítása

Tudnivalók

- A pótmarkolat (20) 360° fokkal elforgatható a készüléken és minden tet-szőleges/szükséges pozícióba mozgatható.
- Irányjelzések hátulról nézve.

Pótmarkolat felszerelése (C ábra)

1. Forgassa el a pótmarkolat (20) fogóját (28)  . Ezzel megnagyobbítja a hurkot (19).
2. Csúsztassa a pótmarkolat (20) hurokját (19) a reteszelő hüvely (3) mögé. Helyezze be a hurkot (19) a pótmarkolat (4) befogójába.
3. Csavarja be a pótmarkolat (20) fogóját (28)  .

Pótmarkolat leszerelése (C ábra)

1. Forgassa el a pótmarkolat (20) fogóját (28)  . Ezzel megnagyobbítja a hurkot (19).
2. Vegye le a pótmarkolatot (20) a készülékről: ehhez húzza a pótmarkolat (20) hurokját (19) a reteszelő hüvely (3) fölé.

Mélységütköző beállítása (C ábra)

1. Csavarja ki \cup a mélységütköző (22) rögzítőcsavarját (27).
2. Tolja a mélységütközőt (22) a pótmarkolaton (20) lévő kis nyílásba. A mélységütköző (22) fogazatának lefelé kell mutatnia.
3. Helyezze el a mélységütközőt (22) úgy, hogy a fúrószár hegye és a mélységütköző hegye közötti távolság megfeleljen a kívánt fúrási mélységnek.
4. Rögzítse a mélységütközőt (22); ehhez húzza meg a rögzítőcsavart (27) \cup .
5. A mélységütköző (22) mozgatásához csavarja ki \cup ismét a rögzítőcsavart (27).

Akkumulátor töltöttségi szintjének ellenőrzése

LED-ek	jelentés
--------	----------

piros, narancssárga, zöld	akkumulátor feltöltve
piros, narancssárga	akkumulátor részben fel van töltve
piros	az akkumulátor töltése szükséges

1. Nyomja meg a gombot (14) a töltésszint-kijelző (13) mellett az akkumulátoron (15).
A töltésszint-kijelző LED-jei jelzik az akkumulátor töltöttségi szintjét.
2. Töltse fel az akkumulátort (15), ha a töltésszint-kijelzőnek (13) már csak a piros LED-je világít.

Akkumulátor feltöltése

Lásd a töltő használati útmutatóját is.

Utasítások

- Töltés előtt hagyja lehűlni a felmelegedett akkumulátort.
- Ne hagyja az akkumulátort hosszú ideig a tűző napon és ne tegye fűtőtestre (max. 50 °C).

Akkumulátor feltöltése

1. Vegye ki az akkumulátort (15) a készülékből.
2. Csúsztassa az akkumulátort (15) az akkumulátor-töltő (25) töltőnyílásába.
3. Csatlakoztassa az akkumulátor-töltőt (25) egy csatlakozóaljzathoz.
4. Feltöltést követően válassza le az akkumulátor-töltőt (25) a hálózatról.
5. Húzza ki az akkumulátort (15) az akkumulátor-töltőből (25).

Üzemeltetés

Üzem mód kiválasztása

Tudnivalók

- A készüléket csak felszerelt pótmarkolattal (20) használja. Munkavégzés közben tartsa a készüléket két kézzel a markolaton (9) és a pótmarkolaton (20) fogva.
- **Használjon bilincseket vagy más praktikus módszert a munkadarab rögzítésére és alátámasztására egy stabil platformon.** Ha a munkadarabot a kezével vagy a testéhez szorítja, az instabillá válik, és az irányítás elvesztéséhez vezethet.
- Csak akkor nyomja meg a funkcióválasztó kapcsolót, ha a készülék teljesen leállt.
- Az ütvefúráshoz, fúráshoz és véséshez mindig a jobbmenetet \cup használja.

Funkció	Szimbólum
Fúrás (ütőmű KI)	
Ütvefúrás (ütőmű BE)	
Vésőpozíció-beállítás	
Vésés	

Vésőpozíció beállítása

1. Állítsa a funkcióválasztó kapcsolót (6) a  szimbólumra.
2. Forgassa el a betétszámot az SDS-Plus szerszámbefogóban (1) a szükséges pozícióba.
3. A véséshez válassza ki a funkcióválasztó kapcsolóval (6) a **T** szimbólumot.

Fordulatszám beállítása

A fordulatszám gombbal (17) két fordulatszám-fokozat közül választhat.

A kijelzőn lévő szám **1 2** (fokozat) (16) és a percenkénti fordulatszám/ütésszám közötti összefüggés az alábbi táblázatban látható.

szint	Üresjárat fordulat- szám	Ütésszám
1	0-660 min ⁻¹	0-3265 min ⁻¹
2	0-950 min ⁻¹	0-4700 min ⁻¹

Akkumulátor behelyezése és kivétele

▲ FIGYELMEZTETÉS! Sérülésveszély véletlenül beinduló készülék révén. Csak akkor helyezze be az akkumulátort a készülékbe, ha a készülék teljesen elő van készítve a használatra.

MEGJEGYZÉS! Anyagi kár veszélye! A helytelen akkumulátor kárt tehet a készülékben és az akkumulátorban.

Akkumulátor behelyezése

1. Csúsztassa be az akkumulátort (15) a vezetősin mentén az akkumulátor-tartóba (11).

Az akkumulátor hallhatóan rögzül.

Akkumulátort kivétele

1. Nyomja meg és tartsa lenyomva az akkumulátor-kireteszelőt (12) az akkumulátoron (15).

2. Húzza ki az akkumulátort az akkumulátor-tartóból (11).

Be- és kikapcsolás

▲ FIGYELMEZTETÉS! Sérülésveszély a készülék véletlen folyamatos működtetése révén. Az akkumulátor készülékbe történő behelyezése előtt ellenőrizze, hogy a be-/kikapcsoló (7) megfelelően működik és visszamegy a KI állásba, ha elengedi.

Bekapcsolás

1. Helyezze be az akkumulátort (15) a készülékbe.
2. Válassza ki a forgásirányt a forgásirány-kapcsolóval (8).
3. Nyomja meg és tartsa lenyomva a be-/kikapcsolót (7).

A LED-munkavilágítás (18) világít.

Kikapcsolás

1. Engedje el a be-/kikapcsolót (7).
2. Várja meg, amíg az elektromos kéziszerszám teljesen leáll, mielőtt leteszi azt.
3. Munkaszünetekben: állítsa a forgásirány-kapcsolót (8) középre. Ezzel a megelőző biztonsági intézkedéssel megakadályozható az elektromos kéziszerszám véletlen bekapcsolása.
4. Vegye ki az akkumulátort (15) a készülékből, ha felügyelet nélkül hagyja a készüléket vagy befejezte a munkát.

PARKSIDE alkalmazás

A PARKSIDE alkalmazással felügyelheti a készüléket és bizonyos funkciókat vezérelhet. A funkciók az alkalmazás és firmware frissítéseivel változhatnak. A PARKSIDE alkalmazással kapcsolatos további információk a smart akkumulátor útmutatójában található.

Előfeltételek

Ahhoz, hogy megtalálja a készüléket a PARKSIDE alkalmazásban, a következő feltételeknek kell teljesülniük:

- Okos telefonján telepítve van a PARKSIDE alkalmazás és aktiválva van a Bluetooth®.
- A készülékbe a következő akkumulátor van behelyezve: PARKSIDE Performance Smart akkumulátor PAPS 204 A1 vagy PAPS 208 A1. Ez az akkumulátor már csatlakoztatva lett a PARKSIDE alkalmazáshoz. A készülék az akkumulátoron keresztül kommunikál az alkalmazással.

Készülék csatlakoztatása a PARKSIDE alkalmazáshoz

1. Helyezze be a Smart akkumulátort (15).
2. Nyomja meg a be-/kikapcsolót (7). A „Csatlakozva” kijelzés (10) háromszor felvillan. Ha a készülék csatlakoztatva van, akkor a „Csatlakozva” kijelzés folyamatosan világít.
3. Nyissa meg a PARKSIDE alkalmazást.

👉 **Az Ön eszközei.**

A készülék megjelenik a listában.

Ha a készülék nem jelenik meg a listában, akkor adja hozzá a készüléket manuálisan.

Készülék ellenőrzése és vezérlése

1. 👉 **Az Ön eszközei.**
2. 👉 Válassza ki a készüléket a listában. Megjelenik a készülék áttekintő oldala.
3. 👉 Válassza ki a kívánt beállítást az áttekintő oldalon.
 - 👉 **?** Ha bizonytalan, válassza ki a súgót. Megjelenik egy párbeszédpanel az egyes beállítások leírásával.

Szállítás

A készülék szállítására vonatkozó utasítások:

- Kapcsolja ki a készüléket és távolítsa el az akkumulátort (15). Győződjön meg arról, hogy minden mozgó alkatrész teljesen leállt.
- Távolítsa el a betétszerszámot.
- Mindig a markolatnál (9) fogva vigye a készüléket.

Tisztítás, karbantartás és tárolás

▲ FIGYELMEZTETÉS! Sérülésveszély véletlenül beinduló készülék révén. Vigyázzon magára a karbantartási és tisztítási munkák során. Kapcsolja ki a készüléket és vegye ki az akkumulátort (15).

A jelen használati útmutatóban nem szereplő javítási és karbantartási munkákat szervizközpontunkkal végeztesse el. Csak eredeti alkatrészeket használjon.

Tisztítás

▲ FIGYELMEZTETÉS! Áramütés! Soha ne fröcskölje le a készüléket vízzel.

MEGJEGYZÉS! Anyagi kár veszélye. Vegyi anyagok kárt tehetnek a készülék műanyag részeiben. Ne használjon tisztító-, ill. oldószereket.

- Tartsa tisztán a készülék szellőzőnyílásait, motorházát és markolatait. Ehhez használjon nedves törlőkendőt vagy kefért.
- Tisztítsa meg az SDS-Plus szerszámbe fogót (1). Ehhez húzza hátra a reteszelt hüvelyt (3) és vegye le előre húzva a porvédő kupakot (2).

Karbantartás

- Minden használat előtt ellenőrizze a készülék esetleges hibáit, például meglazult, kopott vagy sérült alkatrészeket.
- Rendszeresen kenje meg az SDS befogóval rendelkező betétszerszám betétvégét a csomagban található kenőzsírral (21), kevés (0,5 - 1 g). Az SDS betétszerszám zsírozását meg kell ismételni, ha már alig van zsír a száron.

MEGJEGYZÉS! A szerszámbe fogó kenése problémamentes működést és hosszabb élettartamot biztosít.

Tárolás

Tárolja a készüléket és a tartozékokat mindig:

- tisztán
- szárazon
- portól védve
- A mellékelt tároló kofferben (26)
- gyermekektől elzárva

Az akkumulátor és a készülék tárolási hőmérséklete 0 °C és 45 °C között van. A tárolás során kerülje a túlzott hideget vagy meleget, hogy az akkumulátor ne veszítsen a teljesítményéből.

Hosszabb tárolás (pl. téliesítés) előtt vegye ki az akkumulátort a készülékből (vegye figyelembe az akkumulátor és a töltő külön használati útmutatóját).

Ártalmatlanítás/ Környezetvédelem

Vegye ki az akkumulátort a készülékből és juttassa el a készüléket, az akkumulátort, a tartozékokat és a csomagolást környezetbarát újrahasznosításra.



Az elektromos készülékek nem tartoznak a háztartási hulladékba.

Az áthúzott kerek kuka szimbóluma azt jelenti, hogy ezt a terméket élettartama végén nem szabad szelektálatlan települési hulladékként ártalmatlanítani.

Az elektromos és elektronikus berendezések hulladékaikról szóló 2012/19/EU irányelv:

A fogyasztókat jogszabály kötelezi arra, hogy az elektromos és elektronikus berendezéseket élettartamuk végén eljuttassák környezetbarát újrahasznosításra. Ilyen módon környezetbarát és erőforrás-kímélő újrahasznosítás biztosítható.

A nemzeti jogba való átültetéstől függően a következő lehetőségek állnak rendelkezésre:

- visszaadás egy értékesítő helyen,
- leadás egy hivatalos gyűjtőhelyen,
- visszaküldés a gyártónak/forgalmazónak.

Ez nem érinti a hulladékká vált készülékek tartozékait és elektromos alkatrészek nélküli segédeszközeit.

Akkumulátorok ártalmatlanítási utasításai



Ne dobja az akkumulátort a háztartási hulladékba, tűzbe (robbanásveszély) vagy vízbe. A sérült akkumulátorok kárt tehetnek a környezetben és károsak lehetnek az egészségre, ha mérgező gőzök és folyadékok szivárognak ki belőlük.

Ártalmatlanítsa az akkumulátorokat a helyi előírásoknak megfelelően. A megbásodott vagy elhasználdott akkumulátorokat a 2006/66/EK irányelv szerint újra kell hasznosítani. Az akkumulátorokat egy használt-akkumulátor gyűjtőhelyen adhatja le, ahol azok környezetbarát újrahasznosításra kerülnek. Érdeklődjön a helyi hulladékkezelő szolgáltatónál vagy szervizközpontunkban. Ártalmatlanítsa az akkumulátorokat lemerült állapotban. Az

javasoljuk, hogy takarja le a pólusokat

ragasztószalaggal a rövidzárlat ellen. Ne nyissa fel az akkumulátort.

Pótalkatrészek és tartozékok

Pótalkatrészek és tartozékok az alábbi oldalon állnak rendelkezésre www.grizzlytools.shop. Ha probléma merül fel a rendelés során, vegye fel velünk a kapcsolatot internetes boltunkon keresztül. További kérdések esetén forduljon az alábbi helyre: **JÓTÁLLÁSI TÁJÉKOZTATÓ, L. 175**

Poz. sz.	Név	Rendelési sz.
20	pótmarkolat	91110520
22	mélységütköző	91110521

Hibakeresés

A következő táblázat segít Önnek a hibaelhárításban:

Probléma	Lehetséges ok	Hibaelhárítás
A készülék nem indul	Akkumulátor (15) nincs behelyezve	Helyezze be az akkumulátort (lásd <i>Akkumulátor behelyezése, L. 170</i>)
	Be-/kikapcsoló (7) meghibásodott	Forduljon a szervizközpont-hoz.
	Akkumulátor (15) lemerült	Töltse fel az akkumulátort (lásd <i>Akkumulátor feltöltése, L. 169</i>)
	A motor meghibásodott	Forduljon a szervizközpont-hoz.
Gyenge fúrási teljesítmény	A fúrószár tompa	Cserélje ki a fúrószárat vagy csiszolja meg, ha lehetséges
A készülék szakaszosan működik	Belső érintkezési hiba	Forduljon a szervizközpont-hoz.
	Be-/kikapcsoló (7) meghibásodott	

Az eredeti EK -megfelelőségi nyilatkozat fordítása

Termék: **Akkus kombikalapács**

Modell: **PKHAP 20-Li C3**

Sorozatszám: 000001 - 125000

A fent ismertetett nyilatkozat tárgya megfelel a vonatkozó uniós harmonizációs jogszabályoknak:

**2006/42/EC • 2014/30/EU • 2012/19/EU •
2011/65/EU & (EU) 2015/863
Termék akkumulátorral Smart PAPS 204 A1/
Smart PAPS 208 A1: 2014/53/ EU**

E nyilatkozat fent leírt tárgya összhangban van az egyes veszélyes anyagok elektromos és elektronikus berendezésekben való alkalmazásának korlátozásáról szóló, 2011. június 8-i 2011/65/EU európai parlamenti és tanácsi irányelvvel.

A megfelelésig biztosítása érdekében a következő harmonizált szabványokat és nemzeti szabványokat és előírásokat alkalmazták:

**EN 62841-1:2015
EN IEC 62841-2-6:2020/A11:2020 • EN IEC 63000:2018
EN IEC 55014-1:2021 • EN IEC 55014-2:2021
Termék akkumulátorral Smart PAPS 204 A1/Smart PAPS 208 A1:
EN 301 489-1 V2.2.3:2019 • Draft EN 301 489-17 V3.2.5:2022
EN 300 328 V2.2.2:2019 • EN 50663:2017**

E megfeleléségi nyilatkozat a gyártó kizárólagos felelősségére kerül kibocsátásra:

CE Grizzly Tools GmbH & Co. KG
Stockstädter Str. 20
63762 Großostheim
NÉMETORSZÁG
02.09.2023



Christian Frank
Meghatalmazott képviselő a dokumentációhoz

JÓTÁLLÁSI TÁJÉKOZTATÓ

A termék megnevezése:	Akkus kombikalapács
A termék típusa:	PKHAP 20-Li C3
Gyártási szám:	426026_2301

A gyártó cégneve, címe, e-mail címe: Grizzly Tools GmbH & Co. KG Stockstädter Straße 20 63762 Großostheim Germany E-Mail: service@grizzlytools.de	Szerviz neve, címe, telefonszáma: Szerviz Magyarország Tel.: 06800 21225 E-Mail: grizzly@lidl.hu W+T Környezetvédelmi és Szolgáltató Kft. Dunapart also 138 2318 Szigetszentmárton Tel.: 0624 456 672
Az importáló/ forgalmazó neve és címe: Lidl Magyarország Kereskedelmi Bt., H-1037 Budapest, Rádl árok 6.	

1. A jótállási idő a Magyarország területén, Lidl Magyarország Kereskedelmi Bt. üzle-tében történt vásárlás napjától számított 5 év, amely jogvesztő. A jótállási idő a fogyasztó részére történő átadással, vagy ha az üzembe helyezést a forgalmazó, vagy annak megbízottja végzi, az üzembe helyezés napjával kezdődik.
2. A jótállási igény a jótállási jeggyel és/vagy a vásárlást igazoló blokkal érvényesíthető. A jótállási jegy szabálytalan kiállítása, vagy átadásának elmaradása nem érinti a jótállási köte-lezettség-vállalás érvényességét. Kérjük, hogy a vásárlás tényének és időpontjának bizonyítá-sára őrizze meg a pénztári fizetésnél kapott jótállási jegyet és a vásárlást igazoló blokkot.
3. A vásárlástól számított három munkanapon belül érvényesített csereigény esetén a forgalma-zó köteles a terméket kicserélni, feltéve ha a hiba a rendeltetészerű használatot akadályozza. A jótállási jogokat a termék tulajdonosaként a fogyasztó érvényesítheti az áruházakban, valamint a jótállási tájékoztatóban feltüntetett szervizekben. (A magyar Polgári Törvénykönyv alapján fogyasztónak minősül a szakmája, önálló foglalkozása vagy üzleti tevékenysége körén kívül eljáró természetes személy.)
 A jótállás ideje alatt a fogyasztó hibás teljesítés esetén kérheti a termék kijavítását, kicserélé-sét, vagy ha a termék nem javítható vagy cserélhető, vagy az a forgalmazónak aránytalan többletköltséggel járna, illetve a fogyasztó kijavításhoz, kicseréléshez fűződő érdeke alapos ok miatt megszűnt, árleszállítást kérhet, vagy elállhat a szerződéstől és visszakérheti a vételár-t. A kijavítás során a termékbe csak új alkatrész kerülhet beépítésre.

4. A fogyasztó a hiba felfedezése után a lehető legrövidebb időn belül köteles a hibát bejelenteni és a terméket a jótállási jogok érvényesítése céljából átadni. A hiba felfedezésétől számított két hónapon belül bejelentett jótállási igényt időben közöltnek kell tekinteni. A közlés elmaradásából eredő kárért a fogyasztó felelős. A jótállási igény érvényesíthetőségének határideje a termék, vagy fődarabjának kicserélése esetén a csere napján újraindul.
5. A rögzített bekötésű, illetve a 10 kg-nál súlyosabb, vagy tömegközlekedési eszközön nem szállítható terméket az üzemeltetés helyén kell megjavítani. Abban az esetben, ha a javítás a helyszínen nem végezhető el, a termék ki- és visszaszereléséről, valamint szállításáról a forgalmazónak kell gondoskodnia.
6. A jótállás nem áll fenn, ha a hiba a nem rendeltetésszerű használatból, átalakításból, helytelen tárolásból, vagy a használati utasítástól eltérő kezelésből, vagy bármely a vásárlást követő behatásból fakad, vagy elemi kár okozta, és azt a forgalmazó, vagy a szerviz bizonyítja. A jótállás nem vonatkozik a mozgó kopó alkatrészek (világítótestek, gumibroncok stb.) rendeltetésszerű elhasználódására. A szerviz és a forgalmazó a kijavítás során nem felel a terméken a fogyasztó vagy harmadik személyek által tárolt adatokért vagy beállításokért.
7. Fogyasztói jogvita esetén a fogyasztó a megyei (fővárosi) kereskedelmi és iparkamarák mellett működő békéltető testület eljárását is kezdeményezheti.
A jótállás a fogyasztó törvényből eredő szavatossági jogait és azok érvényesíthetőségét nem érinti.

Kijavítást ellenőrző szelvény:

A jótállási igény bejelentésének időpontja:	A hiba oka:
Javításra átvétel időpontja:	A hiba javításának módja:
A fogyasztó részére történő visszaadás időpontja:	
A szerviz bélyegzője, kelt és aláírás:	

Kicserélést ellenőrző szelvény:

A jótállási igény bejelentésének időpontja:
Kicserélés időpontja:
A cserélő bolt bélyegzője, kelt és aláírás:

Spis treści

Wprowadzenie..... 177

Użytkowanie zgodne z przeznaczeniem.....	178
Zakres dostawy/akcesoria.....	178
Zestawienie elementów urządzenia.....	178
Opis działania.....	179
Dane techniczne.....	179

Wskazówki dotyczące bezpieczeństwa..... 180

Znaczenie wskazówek dotyczących bezpieczeństwa.....	181
Piktogramy i symbole.....	181
Ogólne ostrzeżenia dotyczące bezpieczeństwa elektronarzędzi....	182
Ostrzeżenia dotyczące bezpieczeństwa młota.....	185
Ryzyko resztkowe.....	186

Przygotowanie..... 186

Elementy obsługi.....	186
Montaż i demontaż narzędzia końcowego.....	187
Ustawianie dodatkowego uchwytu.....	188
Ustawianie ogranicznika głębokości.....	188
Verificar o estado de carga da bateria.....	189
Ładowanie akumulatora.....	189

Eksploatacja..... 189

Wybór trybu pracy.....	189
Regulacja położenia dłuta.....	189
Wybór prędkości obrotowej.....	190
Wkładanie i wyciąganie akumulatora.....	190
Włączanie i wyłączanie.....	190

Aplikacja Parkside..... 190

Transport..... 191

Czyszczenie, konserwacja i przechowywanie..... 191

Czyszczenie.....	191
Konserwacja.....	192
Przechowywanie.....	192

Utylizacja /ochrona środowiska..... 192

Instrukcja utylizacji akumulatorów.....	193
---	-----

Serwis..... 193

Gwarancja.....	193
Serwis naprawczy.....	194
Service-Center.....	195
Importer.....	195

Części zamienne i akcesoria.... 195

Rozwiązywanie problemów... 195

Tłumaczenie oryginalnej deklaracji zgodności WE..... 196

Widok rozłożony..... 217

Wprowadzenie

Serdecznie gratulujemy zakupu nowej akumulatorowego młota kombinowanego (w dalszej części dokumentu określanego jako elektronarzędzie).

Zdecydowali się Państwo na zakup urządzenia wysokiej jakości. Urządzenie zostało poddane kontroli jakości w trakcie produkcji oraz kontroli końcowej. Dzięki temu gwarantujemy sprawność Państwa urządzenia.



Instrukcja obsługi jest integralną częścią urządzenia. Zawiera ona ważne wskazówki dotyczące bezpieczeństwa, użytkowania i utylizacji. Należy uważnie przeczytać instrukcję obsługi. Należy zapoznać się z elementami obsługowymi i zasadami prawidłowego użytkowania urządzenia. Z urządzenia należy korzystać tylko zgodnie z opisem i w podanych zakresach użytkowania. Instrukcję obsługi na-

leży dobrze przechowywać, a przekazując urządzenie innym osobom należy dołączyć całą dokumentację.

Użytkowanie zgodne z przeznaczeniem

Urządzenie jest przeznaczone wyłącznie do następujących celów:

- Wiercenie w kamieniu, drewnie i metalu
- Dłutowanie w betonie, kamieniu i tynku
- Wiercenie udarowe w obmuru

Eksploatacja wyłącznie w suchych pomieszczeniach.

Każdy inny rodzaj zastosowania, który nie został wyraźnie dopuszczony w niniejszej instrukcji obsługi, może stanowić źródło poważnych niebezpieczeństw dla użytkownika oraz prowadzić do uszkodzeń urządzenia. Operator lub użytkownik jest odpowiedzialny za wypadki lub szkody innych osób lub ich własności. Urządzenie jest przeznaczone do użytku prywatnego. Urządzenie nie zostało zaprojektowane do ciągłego użytku komercyjnego. Użytkowanie urządzenia do celów komercyjnych powoduje utratę gwarancji. Producent nie odpowiada za szkody spowodowane użyciem urządzenia w sposób niezgodny z przeznaczeniem lub jego nieprawidłową obsługą.

Urządzenie jest częścią serii

X 20 V TEAM i może być zasilane za pomocą akumulatorów serii **X 20 V TEAM**. Akumulatory serii **X 20 V TEAM** można ładować tylko za pomocą ładowarek z serii **X 20 V TEAM**.

Zakres dostawy/akcesoria

Rozpakować urządzenie i sprawdzić zakres dostawy.

Materiały opakowaniowe należy usuwać zgodnie z przepisami.

- Akumulatorowy młot kombi

- Ogranicznik głębokości
- Dodatkowy uchwyt
- 3x Wiertło Performance (Ostrze X): Ø 6, 8, 10 mm
- Smar
- Ścierka
- Walizka

Tłumaczenie instrukcji oryginalnej Akumulator i ładowarka nie są zawarte w zakresie dostawy.

Zestawienie elementów urządzenia

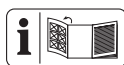

Ilustracje znajdują się na przedniej rozkładanej stronie.

- 1 Uchwyt narzędziowy SDS-Plus
- 2 Osłona zabezpieczająca przed zapyleniem
- 3 Tuleja mocująca
- 4 Mocowanie dodatkowego uchwytu
- 5 Gałka zabezpieczająca selektor wyboru funkcji
- 6 Selektor funkcji
- 7 Włacznik/wyłącznik
- 8 Przelącznik kierunku obrotów
- 9 Rękojeść
- 10 Wskazanie „Połączono”
- 11 Uchwyt akumulatora
- 12 Element odblokowujący akumulator
- 13 Wskaźnik poziomu naładowania
- 14 Przycisk Wskaźnik poziomu naładowania Akumulator
- 15 Akumulator
- 16 Wyświetlacz (poziom)
- 17 Przycisk prędkości obrotowej
- 18 Lampka robocza LED
- 19 Pętla (Dodatkowy uchwyt)
- 20 Dodatkowy uchwyt

- 21 Smar
- 22 Ogranicznik głębokości
- 23 Wiertło
- 24 Ścierka
- 25 Ładowarka akumulatora
- 26 Walizka

rys. C

- 27 Śruba blokująca ogranicznik głębokości
- 28 Rękojeść (Dodatkowy uchwyt)

Opis działania

Akumulatorowy młot kombinowany jest wyposażony w uchwyt narzędzia SDS-Plus, mechanizm obrotów w prawą/w lewą stronę oraz w zintegrowaną lampę roboczą LED.

Funkcje elementów obsługowych podano w poniższych opisach.

Dane techniczne

Akumulatorowy młot kombi

..... **PKHAP 20-Li C3**

Napięcie obliczeniowe U 20 V ==

Ciężar z akumulatorem (Smart PAPS 208) ≈3,9 kg

Prędkość obrotowa biegu jałowego n_0

-Stopień 1 0-660 min⁻¹

-Stopień 2 0-950 min⁻¹

Liczba uderzeń

-Stopień 1 0-3265 min⁻¹

-Stopień 2 0-4700 min⁻¹

Energia udarowa 3 Joule

Średnica wiercenia

-drewno 27 mm

-Beton 24 mm

-metal 13 mm

Poziom ciśnienia akustycznego (L_{pA})

..... 93,6 dB; K_{pA} =3 dB

Poziom mocy akustycznej (L_{WA})

..... 104 dB; K_{WA} =3 dB

Wibracje Wiercenie udarowe

-Uchwyt główny($a_{h,HD}$)

..... 11,580 m/s²; K =1,5 m/s²

-Dodatkowy uchwyt($a_{h,HD}$)

..... 10,220 m/s²; K =1,5 m/s²

Wibracje Dłutowanie

-Uchwyt główny($a_{h,CHeq}$)

..... 16,792 m/s²; K =1,5 m/s²

-Dodatkowy uchwyt($a_{h,CHeq}$)

..... 16,510 m/s²; K =1,5 m/s²

Akumulator Li-Ion

Temperatura ≤50 °C

- Ładowanie 4 - 40 °C

- Eksploatacja -20 - 50 °C

- Przechowywanie 0 - 45 °C

Akumulator PARKSIDE Performance Smart

Smart PAPS 204 A1/Smart PAPS 208 A1

- pasmo częstotliwości

..... 2400-2483,5 MHz

- moc nadawania ≤ 20 dBm

Wartości emisji hałasu i wibracji zostały ustalone zgodnie z normami i przepisami, wyszczególnionymi w deklaracji zgodności.

Podana łączna wartość drgań i wartość emisji hałasu zostały zmierzone zgodnie z unormowaną metodą pomiarów i mogą zostać wykorzystane do porównania tego elektronarzędzia z innym. Podana łączna wartość drgań i wartość emisji hałasu mogą zostać wykorzystane także do wstępnej oceny narażenia.

▲ OSTRZEŻENIE! Wartości emisji drgań i hałasu mogą różnić się w trakcie rzeczywistego użytkowania elektronarzędzia od wartości podanej, w zależności od sposobu eksploatacji elektronarzędzia. Należy próbować maksymalnie ograniczać narażenie na wibracje. Przykładowym sposobem zmniejszenia narażenia

na wibracje jest ograniczenie czasu pracy. Należy przy tym uwzględnić wszystkie elementy cyklu eksploatacji (na przykład czas, w którym elektronarzędzie jest wyłączone, oraz czas, w których jest ono wprowadzanie włączone, ale pracuje bez obciążenia).

Czas ładowania

Urządzenie jest częścią serii

X 20 V TEAM i może być zasilane za pomocą akumulatorów serii **X 20 V TEAM**. Akumulatory serii **X 20 V TEAM** można ładować tylko za pomocą ładowarek z serii **X 20 V TEAM**.

Zalecamy użytkowanie urządzenia wyłącznie z następującymi akumu-

latorami: PAP 20 B1, PAP 20 B3, Smart PAPS 204 A1, Smart PAPS 208 A1
Zalecamy ładowanie akumulatorów za pomocą następujących ładowarek: PLG 20 A3, PLG 20 A4, PLG 20 C1, PLG 20 C2, PLG 20 C3, PLG 201 A1, PDSLĞ 20 A1, PDSLĞ 20 B1, Smart PLGS 2012 A1

Dane techniczne akumulatora i ładowarki: Patrz osobna instrukcja obsługi.

Czas ładowania zależy m.in. od takich czynników, jak temperatura otoczenia i akumulatora, a także od danego napięcia sieciowego, dlatego w określonych okolicznościach czas ten może odbiegać od podanych wartości.

Czas ładowania (min.)	PAP 20 A1 PAP 20 A2 PAP 20 B1	PAP 20 A3 PAP 20 B3 Smart PAPS 204 A1	Smart PAPS 208 A1
PLG 20 A1 PLG 20 A4 PLG 20 C1	60	120	240
PLG 20 C2	45	80	165
PLG 20 A2 PLG 20 A3 PLG 20 C3 PDSLĞ 20 A1 PDSLĞ 20 B1	35	60	120
PLG 201 A1	135	250	500
Smart PLGS 2012 A1	35	45	50

Wskazówki dotyczące bezpieczeństwa

W niniejszym rozdziale opisano podstawowe wskazówki dotyczące bezpieczeństwa w ramach użytkowania urządzenia.

▲ OSTRZEŻENIE! Szkody na osobach i szkody rzeczowe wynikające z niewłaści-

wego postępowania z akumulatorem. Należy przestrzegać uwag dotyczących bezpieczeństwa i wskazówek w zakresie ładowania i prawidłowego użytkowania podanych w instrukcji obsługi akumulatora i ładowarki serii **X 20 V TEAM**. Szczegółowy opis procesu ładowania i dalsze informacje można znaleźć w tej oddzielnej instrukcji obsługi.

Znaczenie wskazówek dotyczących bezpieczeństwa

▲ NIEBEZPIECZEŃSTWO! W przypadku nieprzestrzegania niniejszej wskazówki dotyczącej bezpieczeństwa, dojdzie do wypadku. Jego skutkiem są poważne obrażenia ciała lub zgon.

▲ OSTRZEŻENIE! W przypadku nieprzestrzegania niniejszej wskazówki dotyczącej bezpieczeństwa, dojdzie do wypadku. Jego skutkiem mogą być poważne obrażenia ciała lub zgon.

▲ UWAGA! W przypadku nieprzestrzegania niniejszej wskazówki dotyczącej bezpieczeństwa, dojdzie do wypadku. Jego skutkiem mogą być lekki lub średnie obrażenia ciała.

WSKAZÓWKA! W przypadku nieprzestrzegania niniejszej wskazówki dotyczącej bezpieczeństwa, dojdzie do wypadku. Jego skutkiem może być szkoda materialna.

Piktogramy i symbole

Piktogramy na urządzeniu



Urządzenie jest częścią serii **X 20 V TEAM** i może być zasilane za pomocą akumulatorów serii **X 20 V TEAM**. Akumulatory serii **X 20 V TEAM** można ładować tylko za pomocą ładowarek z serii **X 20 V TEAM**.



Przeczytać instrukcję obsługi



Wyświetlacz LED Smart



Ustawianie stopni/Wybór wstępny prędkości obrotowej



Wiercenie



Wiercenie udarowe



Łutowanie



Regulacja położenia dłuta



Gorąca powierzchnia



Urządzeń elektrycznych nie należy wyrzucać razem z odpadami komunalnymi.

Piktogramy w walizce



Wycięcie, Tłumaczenie instrukcji oryginalnej



Wycięcie, Wiertło



Wycięcie, Dłuto



Wycięcie, Akumulator



Wycięcie, Ładowarka akumulatora



Wycięcie, Akumulatorowy młot kombi



Kod recyklingu

Piktogramy na smarze



Uwaga!



Produkt nie jest przeznaczony dla dzieci poniżej trzeciego roku życia



Opakowanie utylizować zgodnie z zasadami ochrony środowiska



Symbol przydatności do recyklingu



Kod recyklingu



Smar, narzędzie



Produkt nie jest przeznaczony do przekładni

Symbole w instrukcji obsługi



Uwaga!

Ogólne ostrzeżenia dotyczące bezpieczeństwa elektronarzędzi

▲ OSTRZEŻENIE! Przeczytaj wszystkie ostrzeżenia dotyczące bezpieczeństwa, instrukcje, ilustracje i specyfikacje dołączone do tego elektronarzędzia. Nieprzestrzeganie wszystkich poniższych instrukcji może być przyczyną porażenia prądem, pożaru i/lub poważnych obrażeń. **Zachowaj wszystkie ostrzeżenia i instrukcje do wykorzystania w przyszłości.**

Pojęcie „elektonarzędzie” w ostrzeżeniach odnosi się do elektronarzędzia zasilanego sieciowo (przewodowo) lub akumulatorowo (beprzewodowo).

1. BEZPIECZEŃSTWO W MIEJSCU PRACY

- Utrzymuj miejsce pracy w czystości oraz dobrze oświetlone.** Nieuporządkowane lub ciemne miejsce sprzyjają wypadkom.
- Nie korzystaj z elektronarzędzi w środowisku zagrożonym wybuchem, np. w obecności łatwopalnych cieczy, gazów lub pyłów.** Elektronarzędzia wytwarzają iskry, które mogą spowodować zapłon pyłu lub oparów.
- Podczas pracy z elektronarzędziem należy trzymać dzieci i osoby postronne z daleka.** Roz-

proszenie uwagi może spowodować utratę kontroli nad narzędziem.

2. BEZPIECZEŃSTWO ELEKTRYCZNE

- Wtyki sieciowe elektronarzędzi muszą pasować do gniazda zasilania. Nigdy nie wolno w żaden sposób modyfikować wtyków sieciowych. Korzystając z uziemionych elektronarzędzi nie wolno używać żadnych wtyczek adaptacyjnych.** Niezmodyfikowane wtyki sieciowe i pasujące gniazda zasilania zmniejszają ryzyko porażenia prądem.
- Unikać kontaktu ciała z uziemionymi powierzchniami, takimi jak rury, grzejniki, piece i lodówki.** Istnieje zwiększone ryzyko porażenia prądem, jeśli ciało jest uziemione.
- Nie wystawiaj elektronarzędzi na działanie deszczu lub wilgoci.** Woda przedostająca się do elektronarzędzia zwiększa ryzyko porażenia prądem.
- Nie wolno korzystać z kabla zasilającego niezgodnie z jego przeznaczeniem. Nigdy nie używaj kabla zasilającego do przenoszenia, ciągnięcia lub odłączania elektronarzędzia. Trzymaj kabel zasilający z dala od źródeł ciepła, oleju, ostrych krawędzi lub poruszających się części.** Uszkodzone lub zaplątane kable zasilające zwiększają ryzyko porażenia prądem.
- Podczas pracy z elektronarzędziem na zewnątrz należy stosować kabel zasilający przeznaczony do użytku na zewnątrz.** Użycie kabla zasilającego prze-

znaczonego do użytku na zewnątrz zmniejsza ryzyko porażenia prądem.

- f) **Jeżeli nie można uniknąć pracy elektronarzędzia w wilgotnym miejscu, należy użyć zasilania zabezpieczonego wyłącznikiem różnicowo-prądowym (RCD).** Zastosowanie wyłącznika różnicowo-prądowego zmniejsza ryzyko porażenia prądem.

3. BEZPIECZEŃSTWO OSOBISTE

- a) **Pracując z elektronarzędziem zachowaj czujność, patrz co robisz i kieruj się zdrowym rozsądkiem. Nie korzystaj z elektronarzędzia, gdy jesteś zmęczony lub pod wpływem narkotyków, alkoholu bądź leków.** Chwila nieuwagi podczas obsługi elektronarzędzia może spowodować poważne obrażenia ciała.
- b) **Stosuj środki ochrony indywidualnej. Zawsze stosuj ochronę oczu.** Sprzęt ochronny, taki jak maska przeciwpyłowa, antypoślizgowe obuwie ochronne, kask lub ochronniki słuchu, stosowane w odpowiednich warunkach, ograniczają obrażenia ciała.
- c) **Zapobiegaj niezamierzonemu uruchomieniu. Przed podłączeniem do źródła zasilania i/lub akumulatora, podniesieniem lub przenoszeniem narzędzia upewnij się, że wyłącznik jest w pozycji wyłączonej.** Przenoszenie elektronarzędzi z palcem na włączniku lub włączanie elektronarzędzi z włączonym włącznikiem sprzyja wypadkom.
- d) **Przed włączeniem elektronarzędzia usuń klucz nastawczy lub klucz maszynowy.** Klucz maszynowy lub klucz pozostawiony na obracającej się części elektronarzędzia

może spowodować obrażenia ciała.

- e) **Nie sięgaj zbyt daleko. Utrzymuj właściwą postawę i równowagę przez cały czas.** Umożliwia to lepszą kontrolę nad elektronarzędziem w nieoczekiwanych sytuacjach.
- f) **Ubieraj się odpowiednio. Nie noś luźnej odzieży ani biżuterii. Trzymaj włosy i ubrania z dala od ruchomych części.** Luźne ubrania, biżuteria lub długie włosy mogą zostać pochwycone przez ruchome części.
- g) **Jeśli na wyposażeniu znajdują się urządzenia do podłączania instalacji odpylających i zbierających, należy dopilnować, aby były one podłączone i właściwie użytkowane.** Stosowanie systemu odpylania może zmniejszyć zagrożenia związane z pyłem.
- h) **Nie pozwól, aby przyzwyczajenie wynikające z częstego używania narzędzi spowodowało u Ciebie nadmierną pewnością siebie i zignorować zasady bezpieczeństwa narzędzi.** Nieostrożne działanie może w ciągu ułamka sekundy spowodować poważne obrażenia.
- ### 4. OBSŁUGA I KONSERWACJA ELEKTRONARZĘDZI
- a) **Nie należy przeciążać elektronarzędzi. Zawsze używaj odpowiedniego elektronarzędzia do danego zastosowania.** Właściwe elektronarzędzie wykona pracę lepiej i bezpieczniej, w tempie, do którego zostało zaprojektowane.
- b) **Nie korzystaj z elektronarzędzia, jeśli nie ma możliwości włączenia i wyłączenia go**

- przełącznikiem.** Każde elektronarzędzie, które nie może być sterowane za pomocą przełącznika jest niebezpieczne i musi zostać naprawione.
- c) **Przed dokonaniem jakichkolwiek regulacji, zmian akcesoriów lub przechowywaniem elektronarzędzia należy odłączyć wtyk sieciowy od źródła zasilania i/lub wyjąć akumulator, jeśli jest odłączany.** Takie prewencyjne środki bezpieczeństwa zmniejszają ryzyko przypadkowego uruchomienia elektronarzędzia.
- d) **Nie używane elektronarzędzia należy przechowywać w miejscu niedostępnym dla dzieci i nie dopuszczać do obsługi elektronarzędzia przez osoby nieobeznane z elektronarzędziami lub niniejszą instrukcją.** Elektronarzędzia są niebezpieczne w rękach nieprzeszkolonych użytkowników.
- e) **Konserwuj elektronarzędzia i akcesoria. Sprawdź elektronarzędzie pod kątem rozregulowania lub blokowania się ruchomych części, czy nie doszło do ich pęknięcia oraz czy nie występują inne okoliczności, które mogą wpływać na działanie elektronarzędzia. Jeśli elektronarzędzie jest uszkodzone, zleć jego naprawę przed użyciem.** Wiele wypadków jest powodowanych przez źle konserwowane elektronarzędzia.
- f) **Utrzymuj narzędzia tnące ostre i czyste.** Prawidłowo konserwowane narzędzia tnące z ostrymi krawędziami tnącymi są mniej podatne na zakleszczenia i łatwiejsze do kontrolowania.
- g) **Używaj elektronarzędzia, osprzętu, końcówek narzędzi itp. zgodnie z niniejszą instrukcją, uwzględniając warunki pracy i wykonywaną pracę.** Używanie elektronarzędzia do czynności niezgodnych z przeznaczeniem może prowadzić do niebezpiecznych sytuacji.
- h) **Utrzymuj uchwyty i powierzchnie chwytne suche, czyste i wolne od oleju i smaru.** Śliskie uchwyty i powierzchnie chwytne nie pozwalają na bezpieczną obsługę i kontrolę narzędzia w nieoczekiwanych sytuacjach.
5. **OBSŁUGA I KONSERWACJA NARZĘDZI AKUMULATOROWYCH**
- a) **Ładuj wyłącznie za pomocą ładowarki określonej przez producenta.** Ładowarka, która jest odpowiednia dla jednego typu akumulatora, może stwarzać ryzyko pożaru, gdy jest używana z innym akumulatorem.
- b) **Elektronarzędzi używaj wyłącznie z przeznaczonymi do tego celu akumulatorami.** Używanie jakichkolwiek innych akumulatorów może stwarzać niebezpieczeństwo obrażeń i pożaru.
- c) **Gdy akumulator nie jest używany, należy trzymać go z dala od innych metalowych przedmiotów, takich jak spinacze, monety, klucze, gwoździe, śruby lub inne małe metalowe przedmioty, mogą spowodować zwarcie zacisków urządzenia.** Zwarcie ze sobą biegunów akumulatora może spowodować poparzenia lub pożar.

- d) **W trudnych warunkach z akumulatora może wydobywać się ciecz; należy unikać kontaktu z nią. W razie przypadkowego kontaktu, splukać wodą. W przypadku kontaktu cieczy z oczami, należy dodatkowo zwrócić się o pomoc lekarską.** Ciecz wydostająca się z akumulatora może powodować podrażnienia lub oparzenia.
- e) **Nie używaj akumulatora ani narzędzia, które jest uszkodzone lub zmodyfikowane.** Uszkodzone lub zmodyfikowane akumulatory mogą zachowywać się nieprzewidywalnie, co może spowodować pożar, wybuch lub ryzyko obrażeń.
- f) **Nie narażaj akumulatora lub narzędzia na działanie ognia lub nadmiernej temperatury.** Wystawienie na działanie ognia lub temperatury powyżej 130°C może spowodować wybuch.
- g) **Przestrzegaj wszystkich instrukcji ładowania i nie ładuj akumulatora ani narzędzia poza zakresem temperatur wskazanym w instrukcji.** Nieprawidłowe ładowanie lub ładowanie w temperaturach spoza podanego zakresu może spowodować uszkodzenie akumulatora i zwiększyć ryzyko pożaru.
6. **SERWIS**
- a) **Elektronarzędzie powinno być serwisowane przez wykwalifikowanego pracownika serwisu przy użyciu wyłącznie identycznych części zamiennych.** Zapewni to utrzymanie bezpieczeństwa elektronarzędzia.
- b) **Nigdy nie należy serwisować uszkodzonych akumulatorów.** Serwisowanie akumulatorów powinien

być wykonywany wyłącznie przez producenta lub autoryzowany serwis.

Ostrzeżenia dotyczące bezpieczeństwa młota

Wskazówki bezpieczeństwa dla wszystkich operacji

- **Zakładać nauszniki.** Narażenie na hałas może spowodować utratę słuchu.
- **Użyć dodatkowych uchwytów, jeśli zostały dostarczone z narzędziem.** Utrata kontroli może spowodować obrażenia ciała.
- **Podczas prac, przy których istnieje ryzyko natrafienia narzędziem wiercącym na ukryte przewody elektryczne elektronarzędzie należy trzymać za zaizolowane uchwyty.** Kontakt z przewodem będącym pod napięciem może spowodować, że także metalowe części urządzenia znajdują się pod napięciem i staną się przyczyną porażenia prądem elektrycznym.

Instrukcje bezpieczeństwa dotyczące korzystania z długich wiertel podczas prac wykonywanych przy użyciu młotów udarowych

- **Wiercenie zawsze zaczynać z małą prędkością obrotową. Wiertło powinno mieć przy tym kontakt z obrabianym przedmiotem.** Przy wyższych prędkościach wiertło może się łatwo zgąć, jeśli będzie miało możliwość swobodnego obracania się bez kontaktu z obrabianym przedmiotem i spowodować obrażenia.
- **Nie wywierać nadmiernego nacisku. Nacisk względem wiertła wywierać tylko w kierunku wzdłużnym.** Wiertła mogą się

zginać i pękać lub spowodować utratę kontroli nad urządzeniem i obrażenia.

Additional safety instructions

- **Należy zabezpieczyć obrabiany przedmiot.** Zamocowanie obrabianego przedmiotu w urządzeniu mocującym lub imadle jest bezpieczniejsze niż trzymanie go w ręku.
- **Wyłączać narzędzie elektryczne od razu, kiedy narzędzie użytkowe zostanie zablokowane. Przygotować się na wysokie reakcje momentu obrotowego, które powodują odbicie.** Narzędzie użytkowe blokuje się, jeśli zakleszczy się w detali lub jeśli narzędzie elektryczne będzie przeciężone.
- **Zawsze odczekać, aż narzędzie elektryczne całkowicie się zatrzyma przed odłożeniem go w dół.** Narzędzie użytkowe może się zablokować i doprowadzić do utraty kontroli nad narzędziem elektrycznym.
- **Użyć odpowiednich detektorów do ustalenia, czy są ukryte przewody zasilania lub skontaktować się z lokalnym przedsiębiorstwem komunalnym, aby uzyskać pomoc.** Kontakt z kablami elektrycznymi może spowodować pożar i porażenie elektryczne. Uszkodzenie przewodów gazu może spowodować wybuch. Pękające rury wody powodują uszkodzenia mienia.
- **Używaj wyłącznie akcesoriów zalecanych przez firmę PARKSIDE.** Nieodpowiednie akcesoria mogą spowodować porażenie prądem lub pożar.

Ryzyko resztkowe

Nawet przy prawidłowej obsłudze tego elektronarzędzia zawsze istnieje ryzyko resztkowe. Z uwagi na konstrukcję i wyko-

nanie tego elektronarzędzia mogą wystąpić następujące niebezpieczeństwa:

- Uszkodzenie słuchu w przypadku nie stosowania odpowiednich ochronników słuchu.
- Szkody zdrowotne, spowodowane przez przenoszenie drgań na ręce, jeśli urządzenie jest użytkowane przez dłuższy czas lub jest nieprawidłowo prowadzone i konserwowane.

▲ OSTRZEŻENIE! Zagrożenie generowane przez pole elektromagnetyczne podczas pracy urządzenia. Pole to może w określonych okolicznościach zakłócać pracę aktywnych lub pasywnych implantów medycznych. Aby zmniejszyć niebezpieczeństwo poważnych lub śmiertelnych obrażeń ciała, przed przystąpieniem do obsługi urządzenia przez osoby z implantami medycznymi zalecamy konsultację się z lekarzem i producentem implantu medycznego.

Przygotowanie

▲ OSTRZEŻENIE! Ryzyko obrażeń ciała w wyniku przypadkowego uruchomienia urządzenia. Akumulator należy umieszczać w urządzeniu dopiero wtedy, gdy jest ono całkowicie przygotowane do pracy.

Elementy obsługowe

Przed pierwszym użyciu urządzenia należy się zapoznać z jego elementami obsługowymi.

- **Przycisk prędkości obrotowej (17)**
 - Przetłaczanie poziomów prędkości obrotowej
 - 1 \triangleq Najniższy poziom prędkości obrotowej
 - 2 \triangleq Najwyższy poziom prędkości obrotowej

• Wyświetlacz (poziom) (16)

Wskaźnik ustawionego poziomu prędkości obrotowej

1 \triangle Prędkość obrotowa biegu jałowego: 0-660 min⁻¹/Liczba uderzeń: 0-3265 min⁻¹



2 \triangle Prędkość obrotowa biegu jałowego: 0-950 min⁻¹/Liczba uderzeń: 0-4700 min⁻¹

1 2 \triangle Prędkość obrotowa/liczba skoków jest ustawiona w aplikacji PARKSIDE (tryb Expert).

• Przelącznik kierunku obrotów (8) (rys. A)

▲ UWAGA! Niebezpieczeństwo obrażeń ciała! Przed rozpoczęciem wszelkich prac na urządzeniu (np. konserwacja, wymiana narzędzi itp.) oraz na czas jego transportu i przechowywania należy ustawić przelącznik kierunku obrotów (8) w położeniu środkowym. Zapobiegnie to przypadkowemu uruchomieniu włącznika/wyłącznika (7).

WSKAZÓWKA! Przelącznik kierunku obrotów należy uruchamiać tylko, gdy urządzenie jest w postoju! Ustawienie przelącznika, patrząc od tyłu.

- **Lewa strona** Bieg w prawo 
- **Na środku**  Blokada załączania
- **Prawa strona** Bieg w lewo 

• Włącznik/wyłącznik (7)

- Po umieszczeniu akumulatora w urządzeniu: Połącz z aplikacją PARKSIDE
- Włączanie: Wciśnięcie
- Wyłączanie: Zwolnienie

• Wskazanie „Połączono” (10)

Status połączenia z aplikacją PARKSIDE

Miganie Próba połączenia

Ciągłe świecenie Nawiązano połączenie

• Selektor funkcji (6)

Obrócić selektor funkcji (6) w taki sposób, aby żądany symbol wskoczył w oznaczenie ze strzałką. WSKAZÓWKA! Ryzyko uszkodzenia! Selektor funkcji należy uruchamiać tylko, gdy urządzenie jest zastrzymane.

Funkcja	Symbol
Wiercenie (mechanizm udarowy WYŁ)	
Wiercenie udarowe (mechanizm udarowy WŁ)	
Regulacja położenia dłuta	
Dłutowanie	

Montaż i demontaż narzędzia końcowego

Wskazówki

- Uchwyt narzędziowy (1): SDS-Plus
- Narzędzie końcowe wykazuje w związku z właściwościami systemu nieznaczny luz w płaszczyźnie promieniowej. Nie ma to wpływu na dokładność wiercenia.
- Przed rozpoczęciem pracy należy oczyścić narzędzie końcowe z uchwytem SDS i delikatnie nasmarować wtykaną końcówkę przy użyciu smaru wchodzącego w skład zestawu (21), (0,5 - 1 g).
- Podczas zakładania narzędzia należy uważać, aby nie uszkodzić osłony zabezpieczającej przed zapyleniem (2). Osłona zabezpieczająca przed zapyleniem (2) ogranicza w dużym stop-

niu możliwość przedostawania się pyłu generowanego podczas wiercenia do uchwytu narzędzi.

WSKAZÓWKA! Uszkodzoną osłonę zabezpieczającą przed zapyleniem (2) należy natychmiast wymienić. Zaleca się, aby wymianę powierzać serwisowi obsługi klienta.

- Informacje dotyczące kierunków - patrząc od tyłu.

Montaż narzędzia końcowego

(rys. B)

1. Odblokować uchwyt narzędzi SDS-Plus (1): Pociągnąć tuleję blokującą (3) w tył.
2. Wkręcić narzędzie końcowe w uchwyt narzędzia SDS-Plus (1).
3. Zaciskanie narzędzia końcowego: Zwolnić tuleję blokującą (3).
4. Pociągając za narzędzie końcowe sprawdzić jego prawidłowe osadzenie.

Demontaż narzędzia końcowego

(rys. B)



1. Odblokować uchwyt narzędzi SDS-Plus (1): Pociągnąć tuleję blokującą (3) w tył.
2. **▲ UWAGA!** Niebezpieczeństwo porażenia! Narzędzia końcowe – w szczególności wiertła – mogą się bardzo nagrzewać. W razie potrzeby należy nosić rękawice ochronne. Wyciągnąć narzędzie robocze.

Ustawianie dodatkowego uchwytu

Wskazówki

- Dodatkowy uchwyt (20) można obracać na urządzeniu w zakresie 360° i ustawiać go w żądanym/potrzebnym położeniu.
- Informacje dotyczące kierunków - patrząc od tyłu.

Montaż dodatkowego uchwytu (rys. C)



1. Obrócić rękojeść (28) dodatkowego uchwytu (20) . W ten sposób można rozszerzyć pętlę (19).
2. Wsunąć pętlę (19) uchwytu dodatkowego (20) za tuleję blokującą (3). Ustawić pętlę (19) w uchwycie dodatkowego uchwytu (4).
3. Obrócić rękojeść (28) dodatkowego uchwytu (20) .

Demontaż dodatkowego uchwytu (rys. C)

1. Obrócić rękojeść (28) dodatkowego uchwytu (20) . W ten sposób można rozszerzyć pętlę (19).
2. Zdjąć dodatkowy uchwyt (20) z urządzenia, przekładając pętlę (19) dodatkowego uchwytu (20) przez tuleję blokującą (3).

Ustawianie ogranicznika głębokości

(rys. C)

1. Odkręcić  śrubę blokującą (27) ogranicznik głębokości (22).
2. Wsunąć ogranicznik głębokości (22) w mały otwór na dodatkowym uchwycie (20). Uzębienie ogranicznika głębokości (22) powinno być zwrócone w dół.
3. Ustawić ogranicznik głębokości (22) w taki sposób, aby odległość między wierzchołkiem wiertła a końcem ogranicznika głębokości była zgodna z żądaną głębokością wierconego otworu.
4. Zamocować ogranicznik głębokości (22), dokręcając śrubę blokującą (27) .
5. Ponownie odkręcić  śrubę blokującą (27) w celu poruszenia ogranicznika głębokości (22).

Verificar o estado de carga da bateria

Kontrolki LED	Znaczenie
czerwony, pomarań- czowy, zielony	Akumulator jest nała- dowany
czerwony, pomarań- czowy	Akumulator jest czę- ściowo naładowany
czerwony	Akumulator wymaga ładowania

1. Wcisnąć przycisk (14) obok wskaźni- ka poziomu naładowania (13) na aku- mulatorze (15).
Wskaźnik poziomu naładowania z kontrolkami LED sygnalizuje poziom naładowania akumulatorów.
2. Akumulator (15) należy naładować, gdy na wskaźniku stanu naładowania (13) świeci się już tylko czerwona kontrolka LED.

Ładowanie akumulatora

Patrz również instrukcja obsługi ładowar- ki.

Wskazówki

- Gdy akumulator jest rozgrzany, przed ładowaniem należy odczekać do jego wystudzenia.
- Nie narażać akumulatora na dłuższe oddziaływanie silnego promieniowania słonecznego i nie kłaść go na grzejni- kach (maks. 50 °C).

Ładowanie akumulatora

1. Wyjmij akumulator (15) z urządzenia.
2. Wsunąć akumulator (15) do wnętrza łado- warki akumulatora (25).
3. Podłączyć ładowarkę akumulatora (25) do gniazda.
4. Po zakończeniu procesu ładowania odłączyć ładowarkę akumulatora (25) od sieci.
5. Wyciągnąć akumulator (15) z łado- warki akumulatora (25).

Eksploatacja

Wybór trybu pracy

Wskazówki

- Urządzenie należy stosować jedynie z zamontowanym dodatkowym uchwy- tem (20). Podczas pracy trzymać urzą- dzenie oburącz za rękojeść (9) i za do- datkowy uchwyt (20).
- **Użyj zacisków lub innego prak- tycznego sposobu, aby zabez- pieczyć i podeprzeć obrabiany przedmiot na stabilnej podsta- wie.** Trzymanie przedmiotu obrabia- nego ręką lub przy ciele powoduje je- go niestabilność i może prowadzić do utraty kontroli nad nim.
- Selektor funkcji należy uruchamiać tyl- ko, gdy urządzenie jest zatrzymane.
- Do wiercenia udarowego, wiercenia i dłutowania zawsze stosować bieg w prawą stronę .

Funkcja	Symbol
Wiercenie (me- chanizm udarowy WYŁ)	
Wiercenie udaro- we (mechanizm udarowy WŁ)	
Regulacja położe- nia dłuta	
Dłutowanie	

Regulacja położenia dłuta

1. Ustawić selektor funkcji (6) na symbol .
2. Wkręcić narzędzie końcowe w uchwyt narzędzia SDS-Plus (1) w wymagane położenie.
3. Proces dłutowania można wybrać za pomocą selektora funkcji (6), ustawia- jąc go na symbol **T**.

Wybór prędkości obrotowej

Za pomocą przycisku wyboru prędkości obrotowej (17) można ustawiać jeden z dwóch stopni obrotów.

Zależność między numerem **1 2** na wyświetlaczu (stopień) (16) a prędkością obrotową/liczbą uderzeń na minutę przedstawia poniższa tabela.

poziom	Prędkość obrotowa biegu jałowego	Liczba uderzeń
1	0-660 min ⁻¹	0-3265 min ⁻¹
2	0-950 min ⁻¹	0-4700 min ⁻¹

Wkładanie i wyciąganie akumulatora

▲ OSTRZEŻENIE! Ryzyko obrażeń ciała w wyniku przypadkowego uruchomienia urządzenia. Akumulator należy umieszczać w urządzeniu dopiero wtedy, gdy jest ono całkowicie przygotowane do pracy.

WSKAZÓWKA! Ryzyko uszkodzenia! Za stosowanie niewłaściwego akumulatora może doprowadzić do uszkodzenia urządzenia i akumulatora.

Wkładanie akumulatora

1. Wsunąć akumulator (15) wzdłuż prowadnicy szynowej w uchwyt akumulatora (11).

Akumulator wskakuje na swoje miejsce, wydając charakterystyczny dźwięk.

Wyciąganie akumulatora

1. Wcisnąć i przytrzymać przycisk zwalnający (12) na akumulatorze (15).
2. Wyciągnąć akumulator z uchwytu akumulatora (11).

Włączanie i wyłączanie

▲ OSTRZEŻENIE! Ryzyko obrażeń ciała w wyniku niezamierzonego uruchomie-

nia urządzenia w trybie ciągłym. Przed umieszczeniem akumulatora w urządzeniu należy sprawdzić, czy włącznik/wyłącznik (7) działa prawidłowo i czy w momencie zwolnienia powraca do położenia WYŁ.

Włączanie

1. Umieścić akumulator (15) w urządzeniu.
2. Wybrać za pomocą przełącznika kierunku obrotów (8) odpowiedni kierunek obrotów.
3. Wcisnąć i przytrzymać włącznik/wyłącznik (7).
Świeci się lampka robocza LED (18).

Wyłączanie

1. Zwolnić włącznik/ wyłącznik (7).
2. Zanim odłożymy elektronarzędzie należy odczekać do jego całkowitego zatrzymania się.
3. Podczas przerw w pracy: Ustawić przełącznik kierunku obrotów (8) na środku. Taki środek ostrożności zapobiegnie przypadkowemu uruchomieniu elektronarzędzia.
4. W momencie pozostawienia urządzenia bez nadzoru lub po zakończeniu pracy należy wyciągać akumulator (15) z urządzenia.

Aplikacja PARKSIDE

Za pomocą aplikacji PARKSIDE można nadzorować urządzenie i sterować określonymi funkcjami. Funkcje mogą się zmieniać w zależności od aktualizacji aplikacji i oprogramowania firmowego. Więcej informacji na temat aplikacji PARKSIDE można znaleźć w instrukcji akumulatora Smart.

Warunki





Aby wyszukać urządzenie w aplikacji PARKSIDE, muszą być spełnione następujące warunki:

- Na smartfonie musi być zainstalowana aplikacja PARKSIDE i aktywowany Bluetooth®.
- W urządzeniu znajduje się następujący akumulator: Akumulator PARKSIDE Performance Smart PAPS 204 A1 lub PAPS 208 A1. Ten akumulator jest już połączony z aplikacją PARKSIDE. Urządzenie komunikuje się z aplikacją za pośrednictwem akumulatora.

Łączenie akumulatora z aplikacją PARKSIDE

1. Włożyć akumulator Smart (15) do urządzenia.
2. Wcisnąć włącznik/wyłącznik (7). Wskazanie „Połączono” (10) miga trzykrotnie. Gdy urządzenie jest połączone, wskazanie „Połączono” jest podświetlone światłem ciągłym.
3. Otworzyć aplikację PARKSIDE.
4.  **Twoje urządzenia.** Urządzenie jest wyświetlane na liście. Jeśli urządzenie nie jest widoczne na liście, należy je dodać ręcznie.

Monitorowanie i sterowanie urządzeniem

1.  **Twoje urządzenia.**
2.  Wybrać urządzenie z listy. Pojawia się ekran poglądowy urządzenia.
3.  Wybrać żądane ustawienie na ekranie poglądowym.
 -   W razie braku pewności należy wybrać pomoc. Pojawia się okno dialogowe z opisem dla danego ustawienia.

Transport

Wskazówki w zakresie transportu urządzenia:

- Wyłączyć urządzenie i wyciągnąć z niego akumulator (15). Należy się upewnić, że wszystkie ruchome elementy całkowicie się zatrzymały.
- Wyciągnąć narzędzie robocze.
- Urządzenie należy zawsze trzymać za rękojęść (9).

Czyszczenie, konserwacja i przechowywanie

▲ OSTRZEŻENIE! Ryzyko obrażeń ciała w wyniku przypadkowego uruchomienia urządzenia. Podczas prac konserwacyjnych i czyszczenia należy się zabezpieczać. Wyłączyć urządzenie i wyciągnąć z niego akumulator (15).

Wykonanie prac naprawczych i konserwacyjnych, które nie zostały opisane w tej instrukcji, należy powierzać naszym specjalistom z działu serwisowego. Stosować tylko oryginalne części zamienne.

Czyszczenie

▲ OSTRZEŻENIE! Porażenie elektryczne! Nigdy nie spryskiwać urządzenia wodą.

WSKAZÓWKA! Ryzyko uszkodzenia. Substancje chemiczne mogą oddziaływać agresywnie na elementy wykonane z tworzywa sztucznego. Nie stosować środków czyszczących wzgl. rozpuszczalników.

- Dbać o czystość i drożność otworów wentylacyjnych, obudowy silnika i uchwytów urządzenia. Używać do tego wilgotnej ściereczki lub szczotki.
- Oczyszczyć uchwyt narzędzia SDS-Plus (1). W tym celu należy pociągnąć tule-

ję blokującą (3) w tył i zdjęć osłonę zabezpieczającą przed zapyleniem (2) w przód.

Konserwacja

- Przed każdym użyciem należy skontrolować urządzenie pod kątem widocznych usterek, takich jak luźne, zużyte lub uszkodzone części.
- Wtykaną końcówkę należy narzędzia końcowego SDS należy regularnie delikatnie smarować przy użyciu smaru wchodzącego w skład zestawu (21), (0,5 - 1 g). Smarowanie narzędzia końcowego SDS należy powtórzyć, gdy do trzpienia przylega już jedynie niewielka ilość smaru.

WSKAZÓWKA! Smarowanie uchwytu narzędzia gwarantuje płynną pracę i dłuższą żywotność urządzenia.

Przechowywanie

Urządzenie należy przez cały czas przechowywać w warunkach:

- czystych
- suchych
- zabezpieczonych przed zapyleniem
- W dostarczonej walizce do przechowywania (26)
- poza zasięgiem dzieci

Temperatura przechowywania akumulatora i urządzenia wynosi od 0°C do 45°C. Podczas przechowywania należy unikać ekstremalnie niskich lub wysokich temperatur, aby zapobiec utracie wydajności akumulatora.

Przed dłuższym przechowywaniem (np. przed sezonem zimowym) należy wyciągnąć akumulator z urządzenia (postępować według osobnej instrukcji obsługi akumulatora i ładowarki).

Utylizacja /ochrona środowiska

Wyjmij akumulator z urządzenia i przekaz urządzenie, akumulator, akcesoria oraz opakowanie do punktu recyklingu odpadów.



Urządzeń elektrycznych nie należy wyrzucać razem z odpadami komunalnymi.

Symbol przekreślonego kosza na śmieci oznacza, że po zakończeniu okresu użytkowania tego produktu nie wolno wyrzucać jako niesortowanych odpadów komunalnych.

Dyrektywa 2012/19/UE w sprawie zużytego sprzętu elektrycznego i elektronicznego:

Konsumenci są prawnie zobowiązani po zakończeniu okresu żywotności urządzeń elektrycznych i elektronicznych do ich przekazywania do ponownego przetworzenia zgodnie z zasadami ochrony środowiska. Dzięki temu można zapewnić wykorzystanie urządzeń zgodnie z zasadami ochrony środowiska i ochrony zasobów.

W zależności od adaptacji na gruncie prawa krajowego mogą być do wyboru następujące możliwości:

- zwrot w miejscu zakupu,
- zwrot w oficjalnym punkcie zbiórki,
- odesłanie do producenta/podmiotu wprowadzającego produkt na rynek.

Przepisy te nie obejmują akcesoriów i środków pomocniczych dołączonych do starych urządzeń, które nie zawierających elementów elektrycznych.

Instrukcja utylizacji akumulatorów



Nie wyrzucaj akumulatora do śmieci domowych, ognia (ryzyko wybuchu) lub wody. Uszkodzone akumulatory mogą szkodzić środowisku naturalnemu i zdrowiu ludzi, jeśli wydostaną się z nich trujące opary lub ciecze.

Akumulatory utylizuj zgodnie z lokalnymi przepisami. Uszkodzone lub zużyte akumulatory należy przekazywać do recyklingu zgodnie z dyrektywą 2006/66/WE. Akumulatory należy oddać w punkcie zbiórki zużytych baterii, skąd zostaną przekazane do ponownego przetworzenia w sposób przyjazny dla środowiska. O szczegóły należy pytać w lokalnym zakładzie gospodarki odpadami lub w naszym Centrum Serwisowym. Akumulatory należy utylizować w stanie rozładowanym. Zalecamy zakrycie biegunów kawałkiem taśmy klejącej w celu ochrony przed ewentualnym zwarcieniem. Nie otwieraj akumulatora. Zużyty sprzęt może mieć szkodliwy wpływ na środowisko i zdrowie ludzi z uwagi na potencjalną zawartość niebezpiecznych substancji, mieszanin oraz części składowych. Gospodarstwo domowe spełnia ważną rolę w przyczynianiu się do ponownego użycia i odzysku surowców wtórnych, w tym recyklingu zużytego sprzętu. Na tym etapie kształtuje się postawy, które wpływają na zachowanie wspólnego dobra jakim jest czyste środowisko naturalne.

Serwis

Gwarancja

Szanowna Klientko, Szanowny Kliencie, na zakupione urządzenie otrzymują Państwo 5 lata gwarancji od daty zakupu.

W przypadku wad tego produktu przysługują Państwu ustawowe prawa w stosunku do sprzedawcy produktu. Prawa te nie są ograniczone przez naszą przedstawioną niżej gwarancję.

Warunki gwarancji

Okres gwarancji rozpoczyna się z datą zakupu. Prosimy zachować oryginalny paragon. Będzie on potrzebny jako dowód zakupu.

Jeśli w okresie lat od daty zakupu tego produktu wystąpi wada materiałowa lub fabryczna, produkt zostanie – wedle naszego wyboru – bezpłatnie naprawiony lub wymieniony. Gwarancja zakłada, że w okresie pięciu lat uszkodzone urządzenie zostanie przesłane wraz z dowodem zakupu (paragonem) z krótkim opisem, gdzie wystąpiła wada i kiedy się pojawiła.

Jeśli defekt jest objęty naszą gwarancją, otrzymają Państwo z powrotem naprawiony lub nowy produkt. Wraz z wymianą urządzenia lub ważnej części, zgodnie z art. 581 § 1 aktualnej wersji Kodeksu cywilnego, okres gwarancji rozpoczyna się od nowa.

Okres gwarancji i ustawowe roszczenia z tytułu wad

Okres gwarancji nie wydłuża się z powodu świadczenia gwarancyjnego. Obowiązuje to również dla wymienionych lub naprawionych części. Ewentualne uszkodzenia i wady istniejące już w momencie zakupu należy zgłosić bezzwłocznie po rozpakowaniu. Naprawy przypadające po upływie okresu gwarancji są odpłatne.

Zakres gwarancji

Urządzenie wyprodukowano z zachowaniem staranności zgodnie z surowymi normami jakościowymi i dokładnie sprawdzono przed wysyłką.

Gwarancja obowiązuje dla wad materiałowych lub fabrycznych. Gwarancja nie rozciąga się na części produktu, które podlegają normalnemu zużyciu i można je uznać za części zużywalne (np. Wierłło), oraz na uszkodzenia części delikatnych.

Gwarancja przepada, jeśli produkt został uszkodzony, nie był zgodnie z przeznaczeniem użytkowany i konserwowany. Użytkowanie zgodnie z przeznaczeniem wiąże się z przestrzeganiem wszystkich wskazówek zawartych w instrukcji obsługi. Należy bezwzględnie unikać zastosowań i działań, których odradza się lub przed którymi ostrzega się w instrukcji obsługi.

Produkt jest przeznaczony do użytku prywatnego, a nie komercyjnego. W przypadku niewłaściwego i nieodpowiedniego obchodzenia się z urządzeniem, stosowania „na siłę” i zabiegów, które nie zostały przeprowadzone przez nasz autoryzowany oddział, gwarancja wygasa.

Realizacja w przypadkach objętych gwarancją

Aby zagwarantować szybkie przetworzenie Państwa sprawy, prosimy o przestrzeganie poniższych wskazówek:

- W przypadku wszelkich zapytań prosimy o przygotowanie paragonu i numeru identyfikacyjnego jako dowodu zakupu (IAN 426026_2301).
- Numer artykułu znajduje się na tabliczce znamionowej.
- W przypadku wystąpienia usterek lub innych wad prosimy o skontaktowanie się z wymienionym niżej działem serwisowym **telefonicznie** lub **mailowo**. Uzyskają Państwo wówczas szczegółowe informacje na temat realizacji reklamacji.
- Uszkodzony produkt mogą Państwo wysłać po skontaktowaniu się z na-

szym działem obsługi klienta, załączając dowód zakupu (paragon) i określając, na czym polega wada i kiedy wystąpiła, bezpłatnie na podany adres serwisu. Aby uniknąć problemów z odbiorem i dodatkowych kosztów, prosimy o wysłanie przesyłki na adres, który Państwu podano. Należy się upewnić, żeby wysyłka nie nastąpiła odpłatnie, jako ponadwymiarowa, ekspresowo lub na innych specjalnych warunkach. Prosimy o przesłanie urządzenia wraz ze wszystkimi częściami wyposażenia otrzymanymi przy zakupie i zadbanie o wystarczająco bezpieczne opakowanie.

Serwis naprawczy

W sprawie napraw, **które nie podlegają gwarancji**, należy się zwracać do Centrum Serwisowego. Centrum Serwisowe prześle Państwu odpowiedni kosztorys.

- Możemy naprawiać tylko urządzenia w odpowiednim opakowaniu i przesłane z uregulowaną opłatą pocztową.
- Wskazówka:** Oczyszczone urządzenie wraz z informacją na temat uszkodzenia należy przysłać bezpośrednio na adres podany przez Centrum Serwisowe.
- Urządzenia przesłane bez opłaty, jako towary niewymiarowe, w trybie ekspresowym lub w ramach innych typów przesyłek specjalnych, nie będą przyjmowane.
 - Przesłane, uszkodzone urządzenia utylizujemy bezpłatnie.

Service-Center



Serwis Polska

Tel.: 22 397 4996 (Opłata za połączenie zgodna z cennikiem operatora)

E-mail: grizzly@lidl.pl

IAN 426026_2301

Importer

Uwaga: poniższy adres nie jest adresem działu serwisowego. Najpierw skontaktuj się z podanym wyżej centrum serwisowym.

Grizzly Tools GmbH & Co. KG

Stockstädter Str. 20

63762 Grobostheim

NIEMCY

www.grizzlytools.de

Części zamienne i akcesoria

Części zamienne i akcesoria można zamówić na stronie

www.grizzlytools.shop. Jeśli w ramach procedury Państwa zamówienia pojawią się problemy, prosimy o kontakt za pośrednictwem naszego sklepu internetowego. W razie kolejnych pytań należy zwracać się do Service-Center, s. 195

Nr stan.	Opis	Nr zamów.
20	Dodatkowy uchwyt	91110520
22	Ogranicznik głębokości	91110521

Rozwiązywanie problemów

Poniższa tabeli stanowi pomoc w ramach usuwania błędów:

Problem	Możliwa przyczyna	Sposób usunięcia problemu
Urządzenie nie uruchamia się	Brak akumulatora (15) w urządzeniu	Wkładanie akumulatora (patrz <i>Wkładanie akumulatora</i> , s. 190)
	Uszkodzony włącznik/wyłącznik (7)	Należy się zwrócić do Centrum Serwisowego.
	Akumulator (15) rozładowany	Ładowanie akumulatora (patrz <i>Ładowanie akumulatora</i> , s. 189)
	Uszkodzony silnik	Należy się zwrócić do Centrum Serwisowego.
Słaba wydajność wiercenia	Tępe wiertło	Wymienić wiertło lub jeśli jest taka możliwość - naostrzyć
Urządzenie pracuje z przerwami	Chwiejny styk wewnątrz urządzenia	Należy się zwrócić do Centrum Serwisowego.
	Uszkodzony włącznik/wyłącznik (7)	

Tłumaczenie oryginalnej deklaracji zgodności WE

Produkt: **Akumulatorowy młot kombi**

Model: **PKHAP 20-Li C3**

Numer serii: 000001 – 125000

Wymieniony powyżej przedmiot niniejszej deklaracji jest zgodny z odnośnymi wymaganiami unijnego prawodawstwa harmonizacyjnego

**2006/42/EC • 2014/30/EU • 2012/19/EU •
2011/65/EU & (EU) 2015/863**

**Produkt z baterią Smart PAPS 204 A1/
Smart PAPS 208 A1: 2014/53/ EU**

Opisany powyżej przedmiot deklaracji jest zgodny z dyrektywą Parlamentu Europejskiego i Rady 2011/65/EU z dnia 8 czerwca 2011 r. w sprawie ograniczenia stosowania niektórych niebezpiecznych substancji w sprzęcie elektrycznym i elektronicznym.

Aby zapewnić zgodność, zastosowano następujące normy zharmonizowane oraz normy i przepisy krajowe:

EN 62841-1:2015

EN IEC 62841-2-6:2020/A11:2020 • EN IEC 63000:2018

EN IEC 55014-1:2021 • EN IEC 55014-2:2021

**Produkt z baterią Smart PAPS 204 A1/Smart PAPS 208 A1:
EN 301 489-1 V2.2.3:2019 • Draft EN 301 489-17 V3.2.5:2022
EN 300 328 V2.2.2:2019 • EN 50663:2017**

Niniejsza deklaracja zgodności wydana zostaje na wyłączną odpowiedzialność producenta:



Grizzly Tools GmbH & Co. KG
Stockstädter Str. 20
63762 Großostheim
NIEMCY
02.09.2023

Christian Frank
Upoważniony przedstawiciel dokumentacji

Indholdsfortegnelse

Indledning..... 197

Formålsbestemt anvendelse.....	197
Leverede dele/tilbehør.....	198
Oversigt.....	198
Funktionsbeskrivelse.....	199
Tekniske data.....	199

Sikkerhedsanvisninger..... 200

Sikkerhedsanvisningernes betydning.....	200
Billedtegn og symboler.....	201
Generelle advarsler for elværktøjer.....	201
Sikkerhedsadvarsler for hammer.....	204
Restrisici.....	205

Forberedelse..... 205

Betjeningsselementer.....	205
Montering og afmontering af indsatsværktøj.....	206
Justering af ekstrahåndtaget.....	207
Indstilling af dybdeanslag.....	207
Kontrol af batteriets ladningstilstand.....	207
Oplad batteriet.....	207

Drift..... 208

Vælg driftsart.....	208
Justering af mejselposition.....	208
Vælg omdrejningstal.....	208
Isætning og udtagning af batteriet.....	208
Tænd og sluk.....	208

Parkside-appen..... 209

Transport..... 209

Rengøring, vedligeholdelse og opbevaring..... 209

Rengøring.....	210
Vedligeholdelse.....	210
Opbevaring.....	210

Bortskaffelse/ miljøbeskyttelse..... 210

Anvisninger for bortskaffelse af genopladelige batterier..... 211

Service..... 211

Garanti.....	211
Reparationservice.....	212
Service-Center.....	212
Importør.....	212

Reserve dele og tilbehør..... 212

Fejlsøgning..... 213

Oversættelse af den originale EF-overensstemmelseserklæringen..... 214

Eksploderet tegning..... 217

Indledning

Tillykke med købet af din nye batteridrevne kombihammer (herefter apparatet eller elværktøjet).

Med købet har du besluttet dig for et førsteklasses apparat. Dette apparat blev testet under produktionen og underkastet en kvalitetstest til sidst. Dermed er produktets funktionsevne sikret.



Betjeningsvejledningen er en del af dette apparat. Den indeholder vigtige anvisninger til sikkerhed, brug og bortskaffelse. Læs betjeningsvejledningen omhyggeligt igennem. Gør dig fortrolig med betjeningsdelene og korrekt brug af apparatet. Anvend kun apparatet som beskrevet og kun til de anførte anvendelsesområder. Opbevar betjeningsvejledningen sikkert og udlever alle dokumenter, hvis apparatet gives videre til tredjepart.

Formålsbestemt anvendelse

Produktet er udelukkende beregnet til følgende anvendelser:

- Boring i sten, træ og metal
- Mejsling i beton, sten og puds

- Slagboring i murværk

Brug kun apparatet i tørre rum.

Enhver anden anvendelse, som ikke er udtrykkeligt tilladt i denne betjeningsvejledning, kan udgøre en alvorlig fare for brugeren og medføre skader på apparatet. Brugeren af apparatet er ansvarlig for ulykker eller skader på andre mennesker eller deres ejendom. Apparatet er kun beregnet til privat brug. Det er ikke konstrueret til erhvervs-mæssig brug. Ved erhvervs-mæssig brug bortfalder garantien. Producenten er ikke ansvarlig for skader, som skyldes ikke-formålsbestemt anvendelse, eller som skyldes forkert betjening.

Dette produkt er en del af **X 20 V TEAM**-serien og kan anvendes sammen med genopladelige batterier fra **X 20 V TEAM**-serien. De genopladelige batterier fra **X 20 V TEAM**-serien må kun oplades med opladere fra **X 20 V TEAM**-serien.

Leverede dele/tilbehør

Pak apparatet ud og kontrollér de leverede dele.

Bortskaf emballagen korrekt.

- Batteridreven multifhammer
- Dybdeanslag
- Ekstra håndtag
- 3x Performance-bor (X-skær): Ø 6, 8, 10 mm
- Smørefedt
- Klud
- Opbevaringskuffert
- oversættelse af den originale brugsanvisning

Det genopladelige batteri og opladeren er ikke del af leveringsomfanget.

Overzicht

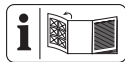

Afbildninger af apparatet finder du på den forreste udfoldningsside.

- 1 Værktøjsholder SDS-Plus
 - 2 Støvbeskyttelseshætte
 - 3 Låsemantel
 - 4 Optagelse til ekstra håndtag
 - 5 Sikringsknap til funktionsomskifter
 - 6 Funktionsomskifter
 - 7 Tænd-/sluk-kontakt
 - 8 Drejeretningskontakt
 - 9 Håndtag
 - 10 Visning "forbundet"
 - 11 Batteriholder
 - 12 Batterioplåsning
 - 13 Ladetilstandsvisning
 - 14 Knap Ladetilstandsvisning Batteri
 - 15 Batteri
 - 16 Visning (trin)
 - 17 Omdrejningstal-knap
 - 18 LED-arbejdslys
 - 19 Løkke (Ekstra håndtag)
 - 20 Ekstra håndtag
 - 21 Smørefedt
 - 22 Dybdeanslag
 - 23 Bor
 - 24 Klud
 - 25 Batterioplader
 - 26 Opbevaringskuffert
- Fig. C**
- 27 Låseskrue dybdeanslag
 - 28 Greb (Ekstra håndtag)

Funktionsbeskrivelse

Den batteridrevne kombihammer er udstyret med en SDS-Plus-værktøjsholder, højre-/venstreløb og et integreret LED-arbejdslys.

I det følgende beskrives betjeningsdelenes funktion.

Tekniske data

Batteridreven multihammer

..... **PKHAP 20-Li C3**

Mærkespænding U 20 V =

Vægt med genopladeligt batteri

(Smart PAPS 208) $\approx 3,9$ kg

Tomgangsomsdrejningstal n_0

- Trin 1 0-660 min^{-1}

- Trin 2 0-950 min^{-1}

Slagtal

- Trin 1 0-3265 min^{-1}

- Trin 2 0-4700 min^{-1}

Slagenergi 3 Joule

Borediameter

- træ 27 mm

- Beton 24 mm

- metal 13 mm

Lydrykniveau (L_{pA}) 93,6 dB; $K_{pA}=3$ dB

Lydeffektniveau (L_{WA}) 104 dB; $K_{WA}=3$ dB

Vibration Hammerboring

- Hovedhåndtag ($a_{h,HD}$)

..... 11,580 m/s^2 ; $K=1,5$ m/s^2

- Ekstra håndtag ($a_{h,HD}$)

..... 10,220 m/s^2 ; $K=1,5$ m/s^2

Vibration Mejsling

- Hovedhåndtag ($a_{h,CHeq}$)

..... 16,792 m/s^2 ; $K=1,5$ m/s^2

- Ekstra håndtag ($a_{h,CHeq}$)

..... 16,510 m/s^2 ; $K=1,5$ m/s^2

Batteri Li-Ion

Temperatur ≤ 50 °C

- Opladning 4 - 40 °C

- Drift -20 - 50 °C

- Opbevaring 0 - 45 °C
- PARKSIDE Performance Smart-batteri
- Smart PAPS 204 A1/Smart PAPS 208 A1
- frekvensbånd 2400-2483,5 MHz
- transmitteret effekt ≤ 20 dBm

Støj- og vibrationsværdier er blevet målt efter standarderne og bestemmelserne, som er angivet i overensstemmelseserklæringen.

Den angivne samlede vibrationsværdi og den angivne samlede støjemissionsværdi er målt iht. til en standardiseret afprøvningsproces og kan anvendes til sammenligning af elværktøjer. Den angivne samlede vibrationsværdi og den angivne samlede støjemissionsværdi kan også anvendes til en foreløbig vurdering af belastningen.

▲ ADVARSEL! Vibrations- og støjemissioner kan under brugen af elværktøjet afvige fra de angivne værdier afhængigt af måden, som elværktøjet anvendes på. Forsøg at holde belastningen pga. vibrationer så lav som muligt. En måde at reducere vibrationsbelastningen på, er at begrænse arbejdstiden. Her er det nødvendigt at tage hensyn til alle dele af driftscyklussen (fx tider, hvor elværktøjet er slukket, og tider, hvor det ganske vist er tændt, men kører uden belastning).

Opladningstider

Dette produkt er en del af **X 20 V TEAM**-serien og kan anvendes sammen med genopladelige batterier fra **X 20 V TEAM**-serien. De genopladelige batterier fra **X 20 V TEAM**-serien må kun oplades med opladere fra **X 20 V TEAM**-serien.

Dette produkt kan kun anvendes med følgende genopladelige batterier: PAP 20 B1, PAP 20 B3, Smart PAPS 204 A1, Smart PAPS 208 A1
Vi anbefaler, at du oplader disse batterier med følgende opladere: PLG 20 A3,

PLG 20 A4, PLG 20 C1, PLG 20 C2, PLG 20 C3, PLG 201 A1, PDSLГ 20 A1, PDSLГ 20 B1, Smart PLGS 2012 A1
Tekniske data af genopladeligt batteri og oplader: Se den separate vejledning.

Opladningstiden afhænger bl.a. af faktorer som omgivelsestemperaturen og batteriets temperatur, samt netspændingen, og kan derfor i givet fald afvige fra de angivne værdier.

Opladningstid (min.)	PAP 20 A1 PAP 20 A2 PAP 20 B1	PAP 20 A3 PAP 20 B3 Smart PAPS 204 A1	Smart PAPS 208 A1
PLG 20 A1 PLG 20 A4 PLG 20 C1	60	120	240
PLG 20 C2	45	80	165
PLG 20 A2 PLG 20 A3 PLG 20 C3 PDSLГ 20 A1 PDSLГ 20 B1	35	60	120
PLG 201 A1	135	250	500
Smart PLGS 2012 A1	35	45	50

Sikkerhedsanvisninger

Dette afsnit beskriver de grundlæggende sikkerhedsanvisninger ved brug af apparatet.

⚠ ADVARSEL! Personskader og materielle skader pga. uhensigtsmæssig anvendelse af det genopladelige batteri. Følg sikkerhedsanvisninger og henvisninger vedrørende opladning og korrekt brug i betjeningsvejledningen til dit genopladelige batteri og din oplader i serien **X 20 V TEAM**. Du kan finde en detaljeret beskrivelse af opladningen og yderligere oplysninger i den separate betjeningsvejledning.

Sikkerhedsanvisningernes betydning

⚠ FARE! Hvis du ikke overholder denne sikkerhedsanvisning, sker der et uheld. Dette resulterer i alvorlige kvæstelser eller dødsfald.

⚠ ADVARSEL! Hvis du ikke overholder denne sikkerhedsanvisning, sker der muligvis et uheld. Dette resulterer muligvis i alvorlige kvæstelser eller dødsfald.

⚠ FORSIGTIG! Hvis du ikke overholder denne sikkerhedsanvisning, sker der et uheld. Dette resulterer muligvis i lettere eller moderate kvæstelser.

BEMÆRK! Hvis du ikke overholder denne sikkerhedsanvisning, sker der et uheld. Dette resulterer muligvis i materielle skader.

Billedtegn og symboler

Billedsymboler på apparatet



Dette produkt er en del af **X 20 V TEAM**-serien og kan anvendes sammen med genopladelige batterier fra **X 20 V TEAM**-serien. De genopladelige batterier fra **X 20 V TEAM**-serien må kun oplades med opladere fra **X 20 V TEAM**-serien.

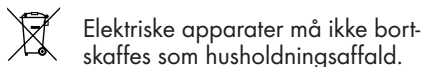
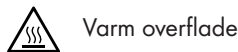
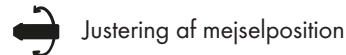
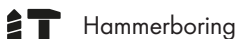
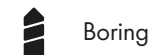
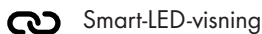
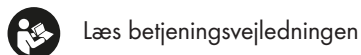

Billedsymboler i kuffert

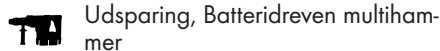
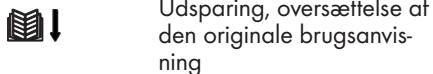

Billedsymboler på smørefedt

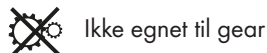
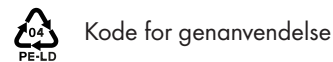

Billedsymboler i betjeningsvejledningen



Generelle advarsler for elværktøjer

⚠ ADVARSEL! Læs alle sikkerhedsadvarsler, anvisninger, illustrationer og specifikationer, der følger med dette elværktøj. Hvis ikke alle nedenstående instruktioner følges, kan der opstå elektrisk stød, brand og/eller alvorlige kvæstelser. **Gem alle advarsler og anvisninger til fremtidig brug.**

Begrebet "elværktøj" i advarserne refererer til dit lysnettilsluttede (kabelforbundne) elværktøj eller batteridrevne (kabelfrie) elværktøj.

1. SIKKERHED PÅ ARBEJDSOMRÅDET

- a) **Hold arbejdsområdet rent og godt oplyst.** Rodede eller mørke områder er en kilde til ulykker.
- b) **Betjen ikke elværktøjer i eksplosive omgivelser, f.eks. i nærheden af antændelige væsker, gasser eller støv.** Elværktøjer frembringer gnister, der kan antænde støv eller dampe.
- c) **Hold børn og omkringstående personer på afstand, når elværktøjet er i brug.** Forstyrrelser kan medføre tab af kontrol.

2. ELEKTRISK SIKKERHED

- a) **Stik på elværktøjet skal passe til stikkontakten. Stikket må aldrig modificeres på nogen måde. Anvend ikke adapterstik i forbindelse med jordforbundne elværktøjer.** Når stikket ikke er modificeret og stikkontakten passer, reduceres risikoen for elektrisk stød.
- b) **Undgå kropskontakt med jordforbundne overflader som f.eks. rør, radiatorer, komfurer og køleskabe.** Der er en øget risiko for elektrisk stød, hvis din krop er jordforbundet.
- c) **Udsæt ikke elværktøjet for regn eller våde forhold.** Hvis der trænger vand ind i elværktøjet, øges risikoen for elektrisk stød.
- d) **Misbrug ikke ledningen. Brug aldrig ledningen til at bære eller trække elværktøjet eller til at trække stikket ud af stikkontakten. Hold ledningen på afstand af varme, olie, skarpe kanter eller bevægelige dele.** Beskadigede eller sammenfildrede ledninger øger risikoen for elektrisk stød.

- e) **Når elværktøjet anvendes udenfor, skal der benyttes en forlængerledning, der er egnet til udendørs brug.** Brug af en ledning, der er egnet til udendørs brug, reducerer risikoen for elektrisk stød.
- f) **Hvis det ikke kan undgås at bruge elværktøjet i et fugtigt område, skal der anvendes en fejlstrømsafbryder (RCD).** Brug af en fejlstrømsafbryder reducerer risikoen for elektrisk stød.

3. PERSONSIKKERHED

- a) **Vær opmærksom, overvej dine handlinger, og brug din sunde fornuft, når du betjener et elværktøj. Anvend ikke elværktøjet, hvis du er træt eller påvirket af stoffer, alkohol eller medicin.** Et øjeblik uopmærksomhed under brugen af elværktøjet kan medføre alvorlige personskader.
- b) **Anvend personlige værnemidler. Bær altid øjenværn.** Beskyttelsesudstyr som f.eks. en støvmaske, skridsikre sko, beskyttelseshjelm eller høreværn, der anvendes ved behov, reducerer personskader.
- c) **Undgå utilsigtet start. Sørg for, at kontakten står i off-stilling, inden du forbinder værktøjet til strømkilden og/eller batteripakken eller tager det op eller bærer det.** Hvis man bærer elværktøjet med fingeren på kontakten eller sætter strøm til et elværktøj med tændt kontakt, er der risiko for ulykker.
- d) **En eventuel indstillingsnøgle eller skruenøgle skal fjernes, inden der tændes for elværktøjet.** En skruenøgle eller en nøgle, der er fastgjort på en roterende del af elværktøjet, kan medføre personskade.

- e) **Ræk ikke for højt op med værktøjet. Sørg altid for godt fodfæste og god balance.** Så har du bedre kontrol over elværktøjet i uventede situationer.
- f) **Sørg for passende beklædning. Bær ikke løstsiddende tøj eller smykker. Hold hår og tøj på afstand af bevægelige dele.** Løstsiddende tøj, smykker eller langt hår kan sætte sig fast i bevægelige dele.
- g) **Hvis der er installeret anordninger til tilslutning af støvudsugnings- og opsamlingsanlæg, skal det sikres, at disse er tilsluttet og anvendes korrekt.** Brug af støvopsamling kan reducere støvrelaterede farer.
- h) **Fortrolighed, du opnår ved hyppig brug af værktøjet, må ikke få dig til at se stort på og ignorere sikkerhedsprincipperne for værktøjet.** En uforsigtig handling kan forårsage alvorlig skade i løbet af en brøkdel af et sekund.

4. BRUG OG PLEJE AF ELVÆRKTØJET

- a) **Pres ikke elværktøjet. Benyt det rigtige elværktøj til det pågældende anvendelsesformål.** Med det rigtige elværktøj udføres arbejdet bedre og mere sikkert med den hastighed, som værktøjet er konstrueret til.
- b) **Anvend ikke elværktøjet, hvis kontakten ikke tænder og slukker for det.** Et elværktøj, der ikke kan styres med kontakten, er farligt og skal repareres.
- c) **Adskil stikket fra strømkilden og/eller fjern batteripakken fra elværktøjet (hvis den kan tages af), før du foretager indstillinger, skifter tilbehør el-**

ler opbevarer elværktøjet. Sådanne forebyggende sikkerhedsforanstaltninger reducerer risikoen for, at elværktøjet starter ved et uheld.

- d) **Opbevar det ubenyttede elværktøj uden for børns rækkevidde, og lad ikke personer, der ikke er fortrolige med elværktøjet eller denne vejledning, betjene elværktøjet.** Elværktøjer er farlige, hvis de anvendes af uerfarne brugere.
- e) **Vedligehold elværktøj og tilbehør. Kontrollér, om bevægelige dele er fejljusteret eller binder, om dele er gået i stykker, eller om andre forhold kan påvirke elværktøjets funktion. Hvis elværktøjet er beskadiget, skal det repareres inden brug.** Mange ulykker skyldes dårligt vedligeholdte elværktøjer.
- f) **Hold skæreværktøjer skarpe og rene.** Godt vedligeholdte skæreværktøjer med skarpe skærekanter har mindre tendens til at binde og er nemmere at kontrollere.
- g) **Anvend elværktøjet, tilbehøret og værktøjsbits etc. i overensstemmelse med denne vejledning, idet du tager hensyn til arbejdsforholdene og det pågældende arbejde, der skal udføres.** Hvis elværktøjet anvendes til andre end de tilsigtede formål, kan der opstå farlige situationer.
- h) **Hold håndtag og gribeblader tørre, rene og fri for olie og smørefedt.** Glatte håndtag og gribeblader forhindrer sikker håndtering af og kontrol over værktøjet i uventede situationer.

5. **BRUG OG PLEJE AF BATTERI-VÆRKTØJET**
- a) **Foretag kun opladning med den oplader, der er angivet af producenten.** En oplader, der er egnet til én batteripakke, kan medføre brandfare, hvis den anvendes med en anden batteripakke.
- b) **Anvend kun elværktøj sammen med de dertil beregnede batteripakker.** Brug af andre batteripakker medfører fare for skader og brand.
- c) **Når batteripakken ikke er i brug, skal den holdes på afstand af andre metalgenstande som f.eks. papirclips, mønter, nøgler, søm, skruer eller andre små metalgenstande, der kan etablere en forbindelse mellem poler.** Hvis batteripolerne kortsluttes, kan det medføre forbrændinger eller brand.
- d) **I tilfælde af misbrug kan der slippe væske ud af batteriet; undgå kontakt. Hvis der opstår kontakt ved et uheld, skal der skylles efter med vand. Hvis væsken kommer i kontakt med øjnene, skal der desuden søges lægehjælp.** Væskeudslip fra batteriet kan medføre irritation eller forbrænding.
- e) **Batteripakker eller værktøjer, der er beskadiget eller modificeret, må ikke anvendes.** Beskadigede eller modificerede batterier kan være uberegnelige og medføre brand, eksplosion eller risiko for personskade.
- f) **Udsæt ikke batteripakker eller værktøj for ild eller for høje temperaturer.** Ild eller temperaturer over 130 °C kan medføre eksplosion.
- g) **Følg alle anvisninger til opladningen, og oplad ikke batteri-**

pakken eller værktøjet uden for det temperaturområde, der er angivet i vejledningen. Forkert opladning eller opladning ved temperaturer uden for det angivne område kan beskadige batteriet og øge risikoen for brand.

6. VEDLIGEHOLDELSE

- a) **Få dit elværktøj vedligeholdt af kvalificerede reparatører, der udelukkende anvender identiske reservedele.** Derved opretholdes sikkerheden for elværktøjet.
- b) **Udfør aldrig vedligeholdelse på beskadigede batteripakker.** Vedligeholdelse af batteripakker bør udelukkende udføres af producenten eller autoriserede serviceudbydere.

Sikkerhedsadvarsler for hammer

Sikkerhedsanvisninger for alle anvendelser

- **Bær høreværn.** Udsættelse for støj kan forårsage høretab.
- **Brug de(t) ekstra håndtag, hvis der følger sådanne med værktøjet.** Kontroltab kan føre til personskader.
- **Hold elværktøjet i de isolerede gribeblader, når du udfører arbejde, hvor boreværktøjet kan ramme skjulte el-ledninger.** Kontakt med en spændingsførende ledning kan også sætte apparatets metaldele under spænding og medføre elektrisk stød.

Sikkerhedshenvisninger ved anvendelse af lange bor med borehamre

- **Start altid boringen ved et lavt omdrejningstal, og mens boreværktøjet har kontakt med ar-**

bejdsemnet. Ved høje omdrejningstal kan boret bøjes en smule, hvis det kan rotere ukontrolleret uden kontakt med arbejdsemnet, og derved kan der opstå personskader.

- **Påfør ikke et for kraftigt tryk, og tryk kun i længderetning af boreværktøjet.** Boret kan blive bøjet og knække eller du kan miste kontrollen over det og påføre dig kvæstelser.

Yderligere sikkerhedsanvisninger

- **Fastgør arbejdsemnet.** Et arbejds-emne holdes bedre fast med spændeanordninger eller skruestik end med hånden.
- **Sluk straks for elværktøjet, hvis påføringsværktøjet bliver blokeret. Vær forberedt på høje drejningsmomentreaktioner, som forårsager tilbageslag.** Påføringsværktøjet bliver blokeret, når det sætter sig fast i arbejdsemnet, eller når elværktøjet bliver overbelastet.
- **Always wait until the power tool has come to a complete stop before placing it down.** The application tool can jam and cause you to lose control of the power tool.
- **Use suitable detectors to determine if there are hidden supply lines or contact the local utility company for assistance.** Contact with electric cables can cause fire and electric shock. Damaging gas lines can lead to explosion. Breaking water pipes causes property damage.
- **Brug kun tilbehør, der er anbefalet af PARKSIDE.** Uegnet tilbehør kan forårsage elektrisk stød eller brand.

Restrisici

Selvom dette elværktøj betjenes i overensstemmelse med forskrifterne, vil der være

en række restrisici. Følgende farer kan forekomme i forbindelse med dette elværktøjs konstruktion og udførelse:

- høreskader, hvis der ikke bæres egnet høreværn.
- sundhedsskader, som sker pga. hånd-arm-vibrationer, hvis apparatet bruges over en længere periode eller ikke føres eller vedligeholdes korrekt.

▲ ADVARSEL! Fare på grund af det elektromagnetiske felt, som genereres, når produktet er i drift. Feltet kan i visse situationer påvirke aktive eller passive medicinske implantater. For at reducere faren for alvorlige eller livsfarlige kvæstelser anbefaler vi, at personer med medicinske implantater konsulterer deres læge, før de anvender produktet.

Forberedelse

▲ ADVARSEL! Risiko for kvæstelser på grund af utilsigtet start af apparatet. Sæt først det genopladelige batteri i produktet, når produktet er fuldstændig klar til brug.

Betjeningslementer

Gør dig fortrolig med betjeningslementerne, inden du bruger apparatet.

• Omdrejningstal-knap (17)

- Skift omdrejningstal
 - 1 \triangleq mindste omdrejningstal
 - 2 \triangleq højeste omdrejningstal



• Vising (trin) (16)

- Vising af indstillet omdrejningstal
- 1 \triangleq tomgangsomdrejningstal: 0-660 min⁻¹/slagtal: 0-3265 min⁻¹
 - 2 \triangleq tomgangsomdrejningstal: 0-950 min⁻¹/slagtal: 0-4700 min⁻¹
 - 1 2 \triangleq omdrejningstal/slagtal er indstillet i PARKSIDE-appen (Expert-tilstand).

• Drejeretningskontakt (8) (Fig. A)

▲ FORSIGTIG! Fare for kvæstelser!
Sæt drejeretningskontakten (8) i midterstilling før al arbejde på elværktøjet (f.eks. vedligeholdelse, værktøjsskift etc.) og ved transport og opbevaring af borehammeren. Dette forhindrer en utilsigtet aktivering af tænd-/sluk-kontakten (7).

BEMÆRK! Betjen kun drejeretningskontakten, når apparatet står stille!
Retning af kontakten set bagfra.

- **Til venstre**  Højreløb
 - **I midten**  Startspærre
 - **Til højre**  Venstreløb
- **Tænd-/sluk-kontakt (7)**
- Efter isætning af batteriet: Forbind med PARKSIDE-appen
 - Tænd: Tryk
 - Sluk: Slip

• Visning "forbundet" (10)

Status af forbindelsen med PARKSIDE-appen

blink forsøg på forbindelse



konstant lys forbindelse etableret



• Funktionsomskifter (6)

Drej funktionsomskifteren (6) på en sådan måde, at det ønskede symbol falder i hak ved pilemarkeringen.

BEMÆRK! Fare for beskadigelse!

Betjen kun funktionsomskifteren, når apparatet står stille.

Funktion	Symbol
Boring (slagværk FRA)	
(slagværk TIL)	

Funktion	Symbol
Justering af mejselposition	
Mejsling	

Montering og afmontering af indsatsværktøj

Bemærk

- Værktøjsholder (1): SDS-Plus
- Indsatsværktøjet har et radiale spil pga. systemet. Dette påvirker ikke boringens nøjagtighed.
- Rengør indsatsværktøjet med SDS-op-tag før arbejdet, og smør indsatsstykket en smule (21) med det smørefedt (0,5 - 1 g), der medfølger i leveringen.
- Vær opmærksom på, at støvbeskyttelseshætten (2) ikke beskadiges, når værktøjet indsættes. Støvbeskyttelseshætten (2) forhindrer i vid udstrækning, at der trænger borestøv ind i værktøjsholderen under driften.
BEMÆRK! En beskadiget støvbeskyttelseshætte (2) skal udskiftes øjeblikkeligt. Det anbefales, at dette udføres af en kundeservice.
- Alle retningsangivelser set bagfra.

Montering af indsatsværktøj (Fig. B)

1. Åbning af SDS-Plus-værktøjsholderen (1): Træk låsemanchetten (3) bagud.
2. Sæt indsatsværktøjet drejende ind i værktøjsholderen SDS Plus (1).
3. Fastspænding af indsatsværktøj: Slip låsemanchetten (3).
4. Kontrollér at indsatsværktøjet sidder godt fast, ved at trække i det.

Afmontering af indsatsværktøj (Fig. B)

1. Åbning af SDS-Plus-værktøjsholderen (1): Træk låsemanchetten (3) bagud.

2. **▲ FORSIGTIG!** Fare for forbrænding! Indsatsværktøjer – særligt bor – kan blive meget varme. Bær beskyttelseshandsker ved behov.
Fjern indsatsværktøjet.

Justering af ekstrahåndtaget

Bemærk

- Ekstrahåndtaget (20) kan drejes 360° på apparatet, og kan flyttes til enhver ønsket/nødvendig position.
- Alle retningsangivelser set bagfra.

Montering af ekstrahåndtag (Fig. C)

1. Drej grebet (28) af ekstrahåndtaget (20) ⤴. Derved udvides løkken (19).
2. Skub løkken (19) af ekstrahåndtaget (20) bag låsemuffen (3). Juster løkken (19) i optaget af ekstrahåndtaget (4).
3. Drej grebet (28) af ekstrahåndtaget (20) ⤴ fast.

Afmontering af ekstrahåndtaget (Fig. C)

1. Drej grebet (28) af ekstrahåndtaget (20) ⤴. Derved udvides løkken (19).
2. Fjern ekstrahåndtaget (20) fra apparatet, ved at trække løkken (19) af ekstrahåndtaget (20) over låsemanchetten (3).

Indstilling af dybdeanslag (Fig. C)

1. Løsn ⤴ låseskruen (27) af dybdeanslaget (22).
2. Skub dybdeanslaget (22) ind i den lille åbning på ekstrahåndtaget (20). Fortandingen på dybdeanslaget (22) skal pege nedad.
3. Placér dybdeanslaget (22) således, at afstanden mellem spidsen af boret og spidsen af dybdeanslaget svarer til den ønskede boreddybde.

4. Fastgør dybdeanslaget (22), ved at spænde låseskruen (27) ⤴.
5. Løsn ⤴ låseskruen (27) for at bevæge dybdeanslaget (22).

Kontrol af batteriets ladningstilstand

LED'er	Betydning
rød, orange, grøn	Det genopladelige batteri er opladet
rød, orange	Det genopladelige batteri er delvist opladet
rød	Det genopladelige batteri skal oplades

1. Tryk på knappen (14) ved siden af ladetilstandsvisningen (13) på batteriet (15).
Ladetilstandsvisningens LED'er viser batteriets ladetilstand.
2. Oplad det genopladelige batteri (15), når kun ladetilstandsvisningens (13) røde LED lyser.

Oplad batteriet

Se også betjeningsvejledningen til opladeren.

Bemærk

- Et opvarmet genopladeligt batteri skal køle af før opladning.
- Udsæt ikke batteriet for kraftigt sollys i længere tid, og læg det ikke på radiatorer (maks. 50 °C).

Oplad batteriet





1. Tag det genopladelige batteri (15) ud af apparatet.
2. Skub det genopladelige batteri (15) ind i ladeskaktens oplader (25).
3. Tilslut opladeren (25) til en stikkontakt.
4. Når opladningen er udført, fjernes opladeren (25) fra strømforsyningen.
5. Træk det genopladelige batteri (15) ud af opladeren (25).

Drift



Vælg driftsart

Bemærk

- Brug kun apparatet sammen med et monteret ekstrahåndtag (20). Hold altid apparatet fast i håndtaget (9) og ekstrahåndtaget (20) med begge hænder under arbejdet.
- **Fastgør og sikr arbejdsemnet ved hjælp af tvinger eller på anden vis på et stabilt underlag.** Hvis du kun holder arbejdsemnet med den ene hånd eller ind mod kroppen, er det ikke stabilt, og du kan miste kontrollen over det.
- Betjen kun funktionsomskifteren, når apparatet står stille.
- Brug altid højreløb til hammerboring, boring og mejsling .

Funktion	Symbol
Boring (slagværk FRA)	
Hammerbor (slagværk TIL)	
Justering af mejselposition	
Mejsling	

Justering af mejselposition

1. Stil funktionsomskifteren (6) på symbolet .
2. Drej indsatsværktøjet i SDS-Plus-værktøjsholderen (1) til den ønskede position.
3. Vælg til mejsling symbolet  med funktionsomskifteren (6).

Vælg omdrejningstal

Med knappen til skift af omdrejningstallet (17), kan du vælge mellem to omdrejningstal.

Forholdet mellem **1 2** på visningen (trin) (16) og omdrejningstal/slagtal pr. minut fremgår af følgende tabel.

niveau	Tom-gangsomdrejningstal	Slagtal
1	0-660 min ⁻¹	0-3265 min ⁻¹
2	0-950 min ⁻¹	0-4700 min ⁻¹

Isætning og udtagning af batteriet

⚠ ADVARSEL! Risiko for kvæstelser på grund af utilsigtet start af apparatet. Sæt først det genopladelige batteri i produktet, når produktet er fuldstændig klar til brug. **BEMÆRK!** Fare for beskadigelse! Et forkert batteri kan beskadige apparatet og batteriet.

Isætning af batteriet

1. Skub det genopladelige batteri (15) langs føringskinnen og ind i batteriholderen (11).
Batteriet går hørbart i hak.

Udtagning af det genopladelige batteri

1. Tryk og hold oplåsningsknappen (12) af batteriet (15) trykket.
2. Træk det genopladelige batteri ud af batteriholderen (11).

Tænd og sluk

⚠ ADVARSEL! Risiko for kvæstelser på grund af utilsigtet, kontinuerlig drift af apparatet. Kontroller inden batterierne sættes i apparatet, at tænd-/sluk-kontakten (7) fungerer korrekt og at den vender tilbage til sluk-positionen, når den slippes.

Tænd

1. Isæt det genopladelige batteri (15) i apparatet.
2. Vælg drejeretningen med drejeretningskontakten (8).

- Tryk på tænd/sluk-kontakten (7), og hold den nede.
LED-arbejdslyset (18) lyser.

Sluk

- Slip tænd/sluk-kontakten (7).
- Vent med at lægge el-værktøjet fra dig, til det står stille.
- Ved arbejds-pauser: Sæt drejeretnings-kontakten (8) i den midterste stilling. Denne forsigtighedsforanstaltning forhindrer utilsigtet start af elværktøjet.
- Tag det genopladelige batteri (15) ud af apparatet, hvis du lader apparatet være uden opsyn, eller er færdig med arbejdet.

PARKSIDE-appen

Med PARKSIDE-appen kan apparatet overvåges, og du kan styre visse funktioner. Funktionerne kan ændres ved opdatering af appen og firmwaren. Yderligere informationer om PARKSIDE-appen findes i vejledningen til smart-batteriet.

Betingelser

For at finde apparatet i PARKSIDE-appen skal følgende forudsætninger være opfyldte:

- PARKSIDE-appen er installeret og Bluetooth® er aktiveret på din smartphone.
- Følgende genopladelige batteri er sat i apparatet: PARKSIDE Performance Smart-batteri PAPS 204 A1 eller PAPS 208 A1. Dette batteri er allerede forbundet med PARKSIDE-appen. Produktet kommunikerer med appen via det genopladelige batteri.





Forbind batteriet med PARKSIDE-appen

- Isæt smart-batteriet (15).
- Tryk på tænd-/sluk-kontakten (7).

Visningen "Forbundet" (10) blinker tre gange. Når apparatet er forbundet, lyser visningen "Forbundet" konstant.

- Åbn PARKSIDE-appen.
-  **Dine enheder**.
Apparatet vises i listen.
Hvis apparatet ikke vises i listen, kan du tilføje det manuelt.

Kontrol og styring af apparatet

-  **Dine enheder**.
-  Vælg apparatet fra listen.
Apparatets oversigtsside vises.
-  Vælg den ønskede indstilling på oversigtssiden.
  Vælg hjælpen, hvis du er usikker.
Et dialogvindue med beskrivelsen af den respektive indstilling vises.

Transport

Anvisninger til transport af apparatet:

- Sluk for apparatet og tag det genopladelige batteri (15) ud. Kontrollér, at alle bevægelige dele står fuldstændigt stille.
- Fjern indsatsværktøjet.
- Bær altid apparatet i håndtaget (9).

Rengøring, vedligeholdelse og opbevaring

▲ ADVARSEL! Risiko for kvæstelser på grund af utilsigtet start af apparatet. Beskyt dig selv ved vedligeholdelses- og rengøringsarbejder. Sluk for apparatet og tag det genopladelige batteri (15) ud. Vedligeholdelses- og servicearbejde, som ikke er beskrevet i denne betjeningsvejledning, skal udføres af vores servicecenter. Anvend kun originale reservedele.

Rengøring

▲ ADVARSEL! Elektrisk stød! Sprøjt aldrig vand på apparatet.

BEMÆRK! Fare for skader. Kemiske substanser kan angribe apparatets plastdele. Brug ikke rengørings- eller opløsningsmiddel.

- Hold luftgæller, motorhuset og greb på apparatet rene. Brug en fugtig klud eller en børste hertil.
- Rengør SDS-Plus-værktøjsholderen (1). Træk låsemanchetten (3) bagud, og tag støvbeskyttelseshætten (2) af fra forsiden.

Vedligeholdelse

- Før hver brug skal apparatet kontrolleres for tydelige mangler såsom løse, slidte eller beskadigede dele.
- Smør indsatsstykket af SDS-indsatsværktøjet regelmæssigt en smule (21) med det smørefedt (0,5 - 1 g), der medfølger i leveringen. Smøringen af SDS-indsatsværktøjet bør gentages, hvis der næsten ikke er mere fedt på skafet.

BEMÆRK! Smøringen af værktøjsholderen sikrer en problemfri drift og en længere levetid.

Opbevaring

Opbevar altid apparatet og tilbehøret:

- rent
- tørt
- støvbeskyttet
- I den medfølgende kuffert (26)
- uden for børns rækkevidde

Opbevaringstemperaturen for det genopladelige batteri og apparatet er på mellem 0 °C og 45 °C. Undgå ekstrem kulde eller varme under opbevaringen, så det genopladelige batteris effekt ikke forringes.

Tag det genopladelige batteri ud af apparatet inden længerevarende opbevaring (fx om vinteren) (se den separate betjeningsvejledning til batteriet og opladeren).

Bortskaffelse/miljøbeskyttelse

Tag det genopladelige batteri ud af apparatet, og aflever apparatet, det genopladelige batteri, tilbehør og emballage til miljøvenlig genanvendelse.



Elektriske apparater må ikke bortskaffes som husholdningsaffald.

Symbolet med den overstregede affalds-spand på hjul betyder, at dette produkt ikke må bortskaffes som usorteret husholdningsaffald ved udløbet af dets levetid.

Direktiv 2012/19/EU om affald af elektrisk og elektronisk udstyr:

Forbrugere er juridisk forpligtet til at sende elektriske og elektroniske enheder til miljøvenlig genanvendelse ved slutningen af produkternes levetid. På denne måde garanteres en miljø- og ressourcebesparende genanvendelse.

Afhængigt af hvordan det implementeres i national lovgivning, har du følgende muligheder:

- at give det tilbage til salgsstedet,
- at aflevere det til et officielt indsamlingssted,
- at sende det tilbage til producenten/distributøren.

Tilbehørsdele og hjælpemidler uden elektriske bestanddele, der følger med det udtjente udstyr, er ikke omfattet heraf.

Anvisninger for bortskaftelse af genopladelige batterier



Genopladelige batterier må ikke bortskaftes via husaffaldet, må ikke kastes ind i ild (eksplosionsfare) eller vand. Beskadigede genopladelige batterier kan være til skade for miljøet og helbredet, hvis der slipper giftige dampe eller væsker ud.

Bortskaf genopladelige batterier efter de lokale bestemmelser. Defekte eller brugte genopladelige batterier skal genanvendes i overensstemmelse med 2006/66/EF. Aflever genopladelige batterier på et indsamlingssted, hvor de sendes til miljørigtig genanvendelse. Rådfør dig med dit lokale renovationsselskab eller vores service-center. Bortskaf det genopladelige batteri i afladet tilstand. Vi anbefaler, at polerne afdækkes med tape for at undgå en kortslutning. Åbn ikke det genopladelige batteri.

Service

Garanti

Kære kunde!

På dette apparat yder vi 5 års garanti fra købsdato.

Skulle der forekomme defekter på dette produkt har du lovpligtige rettigheder mod sælgeren af produktet. Disse lovpligtige rettigheder bliver ikke indskrænket af den efterfølgende anførte garanti.

Garantibetingelser

Garantien træder i kraft med købsdatoen. Opbevar den originale kassebon godt. Dette bilag kræves som dokumentation for købet.

Skulle der indenfor fem år efter dette produkts købsdato optræde en materiale- eller fabriktionsfejl, bliver produktet – efter vores skøn – repareret eller ombyttet

gratis. Denne garantiydelse forudsætter, at det defekte apparat og købsbilaget (kassebon) indenfor den fem års frist bliver indsendt og at der vedlægges en kort skriftligt beskrivelse af defekten og hvornår den er optrådt.

Hvis defekten er dækket af vores garanti, får du apparatet repareret eller ombyttet. Med reparationen eller ombytningen begynder garantiperioden ikke forfra

Garantiperiode og lovpligtige produktansvarskrav

Garantiperioden bliver ikke forlænget af garantien. Dette gælder også for ombyttede og reparerede dele. Eventuel allerede ved købet eksisterende skader og defekter skal meldes straks efter udpakningen. Efter udløb af garantiperioden forefaldende reparationer er omkostningspligtige.

Garantiens omfang

Apparatet blev produceret meget omhyggeligt efter strenge kvalitetsretningslinjer og kontrolleret grundigt inden det forlod fabrikken.

Garantiydelsen gælder for materiale- eller fabriktionsfejl. Denne garanti gælder ikke for produktdele som er udsat for en normal nedslidning og derfor kan anses som sliddele (f.eks. Bor) eller for beskadigelser på skrøbelige dele.

Garantien bortfalder, hvis produktet bliver beskadiget, ikke-formålsbestemt anvendt eller ikke vedligeholdt. For en korrekt brug af produktet skal alle i betjeningsvejledningen anførte anvisninger følges nøje. Anvendelsesformål og handlinger, som der frarådes eller advares imod i betjeningsvejledningen, skal ubefinget undgås.

Produktet er kun beregnet til privat og ikke til erhvervsmæssig brug. Ved misbrug og usagkyndig håndtering vold og ved indgreb, der ikke er foretaget på vores autoriserede servicested, bortfalder garantien.

Afvikling af et garantitilfælde

For at garantere en hurtig behandling af dit anliggende, bedes du følge følgende henvisninger:

- Hav ved alle forespørgsler kassebonen og identifikationsnummeret (IAN 426026_2301) parat som dokumentation for købet.
- Artikelnummeret fremgår af mærkepladen, en indgravering.
- Skulle der optræde funktionsfejl eller andre defekter bedes du først kontakte den efterfølgende anførte serviceafdeling, **telefonisk** eller pr. **e-mail**. Der får du så yderligere informationer om afviklingen af din reklamation.
- Et som defekt registreret produkt kan du, efter aftale med vores kundeservice og med vedlagt købsbilag (kassebon) samt en kort beskrivelse af, hvori defekten består og hvornår denne defekt er optrådt indsende portofrit til den serviceadresse, som du får meddelt. For at undgå problemer med modtagelsen og ekstra omkostninger, bedes du ubetinget benytte den adresse, som du får meddelt. Sørg for, at forsendelsen ikke sker ufrankeret, som voluminøs pakke, ekspres eller som en anden specialforsendelse. Indsend apparatet inkl. alle ved købet medfølgende tilbehørsdele og sørg for en tilstrækkelig sikker transportemballage.

Reparationservice

Kontakt vores service-center i tilfælde af reparationer, som **ikke er omfattet af garantien**. Service-centeret giver dig gerne et tilbud.

- Vi kan kun bearbejde apparater, hvor forsendelsen er betalt, og som er pakket forsvarligt.
Bemærk: Send dit apparat rengjort og med en beskrivelse af defekten til den nævnte adresse af vores service-center.
- Vi tager ikke imod apparater, uden at forsendelsen er betalt, eller som er sendt som volumenpakker, ekspres-pakker eller andre særlige leveringer.
- Vi bortskaffer dine indsendte, defekte apparater gratis.

Service-Center



Service Danmark

Tel.: 32 710005

E-mail: grizzly@lidl.dk

IAN 426026_2301

Importør

Bemærk at den følgende adresse ikke er en serviceadresse. Kontakt først ovennævnte service-center.

Grizzly Tools GmbH & Co. KG
Stockstädter Str. 20
63762 Großostheim
TYSKLAND
www.grizzlytools.de

Reserve dele og tilbehør

Reserve dele og tilbehør kan fås på www.grizzlytools.shop. Hvis der opstår problemer i forbindelse med bestillingen, skal du kontakte vores online-shop. Hvis du har yderligere spørgsmål, bedes du kontakte *Service-Center*, s. 212

Posi- tion-nr.	Betegnelse	Best.nr.
20	Ekstra håndtag	91110520
22	Dybdeanslag	91110521

Fejlsøgning

Den følgende tabel hjælper dig ved fejlsøgning af småfejl:

Problem	Mulig årsag	Fejlafhjælpning
Apparat starter ikke	Batteriet (15) er ikke isat	Isæt batteriet (se <i>Isætning af batteriet</i> , s. 208)
	Tænd-/sluk-kontakt (7) defekt	Kontakt vores servicecenter.
	Det genopladelige batteri (15) er tomt	Oplad batteriet (se <i>Oplad batteriet</i> , s. 207)
	Motoren er defekt	Kontakt vores servicecenter.
Dårlig boreeffekt	Bor er sløv	Skift bor og slib hvis muligt
Apparatet arbejder med afbrydelser	Intern løs forbindelse	Kontakt vores servicecenter.
	Tænd-/sluk-kontakt (7) defekt	

Oversættelse af den originale EF-overensstemmelseserklæringen

Produkt: **Batteridreven multihammer**

Model: **PKHAP 20-Li C3**

Serienummer: 000001 - 125000

Genstanden for erklæringen, som beskrevet ovenfor, er i overensstemmelse med den relevante EU-harmoniseringslovgivning:

**2006/42/EC • 2014/30/EU • 2012/19/EU •
2011/65/EU & (EU) 2015/863
Produkt med batteri Smart PAPS 204 A1/
Smart PAPS 208 A1: 2014/53/ EU**

Genstanden for erklæringen, som beskrevet ovenfor, er i overensstemmelse med Europa-Parlamentets og Rådets direktiv 2011/65/EU af 8. juni 2011 om begrænsning af anvendelsen af visse farlige stoffer i elektrisk og elektronisk udstyr.

For at sikre overensstemmelse er følgende harmoniserede standarder og nationale standarder og forskrifter blevet anvendt:

**EN 62841-1:2015
EN IEC 62841-2-6:2020/A11:2020 • EN IEC 63000:2018
EN IEC 55014-1:2021 • EN IEC 55014-2:2021
Produkt med batteri Smart PAPS 204 A1/Smart PAPS 208 A1:
EN 301 489-1 V2.2.3:2019 • Draft EN 301 489-17 V3.2.5:2022
EN 300 328 V2.2.2:2019 • EN 50663:2017**

Denne overensstemmelseserklæring udstedes på fabrikantens ansvar:

CE Grizzly Tools GmbH & Co. KG
Stockstädter Str. 20
63762 Großostheim
TYSKLAND
02.09.2023



Christian Frank
Bemyndiget repræsentant for dokumentation

Explosionszeichnung • Exploded view • Vue écartée • Vista esplosa • Vista explosionada • Explosietekening • Eksploderet tegning • Robbantott ábra • Widok rozłożony • Rozłożony pogľad • Rozložený pohľad

PKHAP 20-Li C3

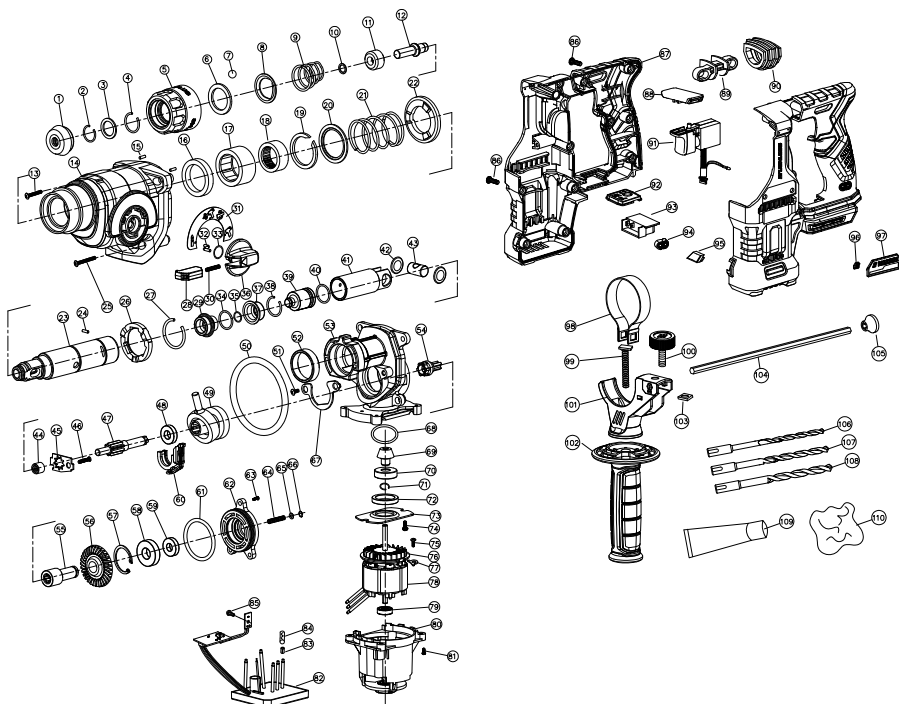

informativ • informative • informatif • informatief • informativo • informatív • informacyjny
 • informační • informatívny



GRIZZLY TOOLS GMBH & CO. KG

Stockstädter Straße 20
63762 Großostheim
GERMANY

Stand der Informationen · Last Information Update ·
Version des informations · Stand van de informatie ·
Estado de las informaciones · Versione delle informazioni ·
Stav informací · Stav informácií · Információk állása ·
Stan informacjii · Tilstand af information: 07/2023
Ident.-No.: 71001814072023-8



IAN 426026_2301

8