



GARDEN FURNITURE SET

(GB) (CY)

GARDEN FURNITURE SET

Assembly instructions

(SI)

KOMPLET VRTNEGA POHIŠTVA

Navodilo za sestavljanje

(SK)

SÚPRAVA ZÁHRADNÉHO NÁBYTKU

Montážny návod

(RS)

SET BAŠTENSKOG NAMEŠTAJA

Uputstvo za montažu

(BG)

КОМПЛЕКТ ГРАДИНСКИ МЕБЕЛИ

Ръководство за сглобяване

(HU)

KERTI BÚTOR GARNITÚRA

Szerelési útmutató

(CZ)

SADA ZAHRADNÍHO NÁBYTKU

Návod k sestavení

(HR)

VRTNA GARNITURA

Upute za sastavljanje

(RO)

SET MOBILIER PENTRU GRĂDINĂ

Instrucțiuni de asamblare

(GR) (CY)

ΣΕΤ ΕΠΙΠΛΑ ΚΗΠΟΥ

Οδηγίες συναρμολόγησης





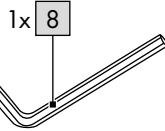
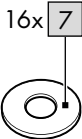
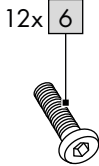
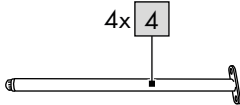
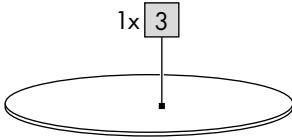
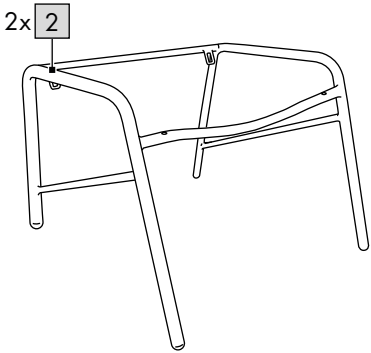
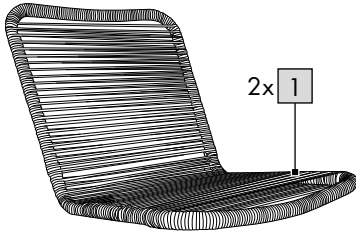

IAN 503415_2504

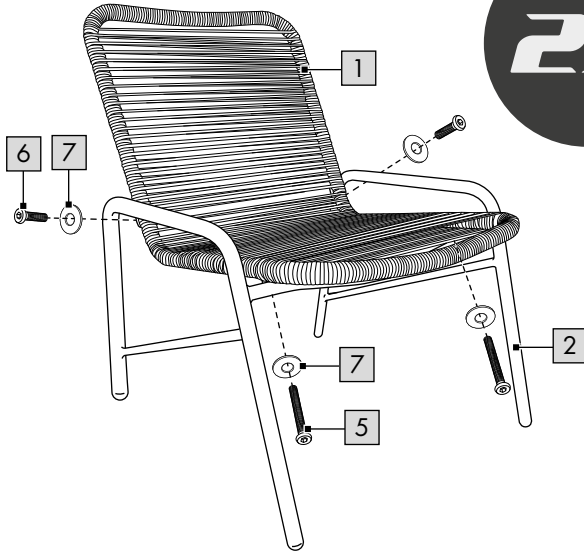







A

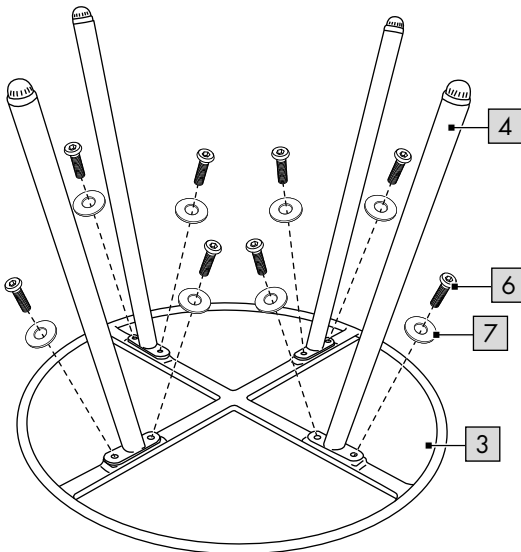

B

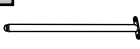
- 1  2x
- 2  2x
- 5  4x
- 6  4x
- 7  8x
- 8 

C

- 3  1x
- 4  4x
- 6  8x
- 7  8x
- 8 

D

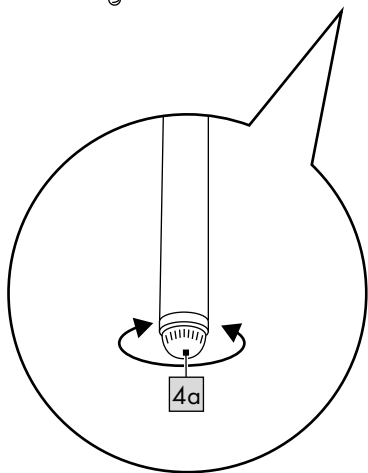

GB CY

**IMPORTANT, RETAIN FOR FUTURE REFERENCE:
READ CAREFULLY!**

HU

**FONTOS, KÉSŐBBI HIVATKOZÁSOK CÉLJÁBÓL
ŐRIZZE MEG: OLVASSA EL FIGYELMESEN!**

SI

**POMEMBNO, SHRANITE ZA KASNEJŠO UPORABO:
NATANČNO PREBERITE!**

CZ

**DŮLEŽITÉ, UCHOVEJTE PRO POZDĚJŠÍ POUŽITÍ:
PEČLIVĚ SI PŘEČTĚTE!**

SK

**DÔLEŽITÉ, USCHOVAJTE PRE PRÍPAD POUŽITIA V
BUDÚCNOSTI: DÔKLADNE SI PREČÍTAJTE POKYNY!**

HR

**VAŽNO, POHRANITI ZA KASNIJE PONOVO
KORIŠTENJE: PAŽLJIVO ČITAJTE!**

RS

**VAŽNO, SAČUVATI ZA KASNIJE REFERENCE:
PAŽLJIVO PROČITATI!**

RO

**IMPORTANT, A SE PĂSTRA PENTRU CONSULTAREA
ULTERIOARĂ: A SE CITI CU ATENȚIE!**

BG

**ВАЖНО, ЗАПАЗЕТЕ ЗА ПО-НАТАТЪШНИ
СПРАВКИ: ПРОЧЕТЕТЕ ВНИМАТЕЛНО!**

GR CY

**ΣΗΜΑΝΤΙΚΟ, ΦΥΛΑΞΤΕ ΩΣΤΕ ΝΑ ΜΠΟΡΕΙΤΕ
ΝΑ ΑΝΑΤΡΕΞΕΤΕ ΑΝΑ ΠΑΣΑ ΣΤΙΓΜΗ: ΔΙΑΒΑΣΤΕ
ΠΡΟΣΕΚΤΙΚΑ!**

MK

**ВАЖНО, ЧУВАЈТЕ ЗА ПОНАТАМОШНА
УПОТРЕБА: ПРОЧИТАЈТЕ ВНИМАТЕЛНО!**

AL MK

**E RËNDËSISHME, RUAJENI PËR REFERENCË NË TË
ARDHMEN: LEXONI ME KUJDES!**

Congratulations!

You have chosen to purchase a high-quality product. Familiarise yourself with the product before using it for the first time.



Read the following assembly instructions and the safety information carefully.

Use the product only as described and only for the given areas of application. Store these assembly instructions carefully. When passing the product on to third parties, please also hand over all accompanying documents.

Package contents (Fig. A)

- 1 x lounge set, disassembled (1-4)
- 1 x assembly materials (5-8)
- 1 x assembly instructions

Technical data

Chair dimensions:

53.5 x 67 x 74cm (W x D x H)

Table dimensions: 50 x 41cm (Ø x H)



Maximum load per chair: 110kg



Maximum load table: 25kg



Weatherproof



UV resistant



Date of manufacture (month/year):
11/2025

Intended use

The product is designed for use in the domestic living area, e.g. balcony, terrace, garden or camping. The product is not intended for commercial use.

Safety information



Life-threatening hazard!

- Never leave children unattended with the packaging materials. There is a risk of suffocation.



Risk of injury!

- Ensure the product is properly stabilised before using it.
- Place the product on a level surface.
- The product may be used only under adult supervision and must not be used as a toy.
- The product is not a toy or climbing apparatus! Ensure that people, especially children, do not pull themselves up on the product or lean against it. The product may tip over.
- Check the product for damage or wear before each use. Check regularly to make sure all screws are tight! Only use the product if it is in perfect condition!
- Never stand on the chair.
- Never stand or sit on the table.



Preventing damage to the product!

- Secure the product during extreme weather conditions, e.g. strong wind.
- Store the product in a sheltered area.

Assembly

1. Place the product on a soft, flat surface.
(Warning: hard surfaces can scratch the product!)
2. Assemble the product as shown in Fig. B-C.
Note: turn the feet (4a) to adjust the height of the respective table leg individually (Fig. D).

Storage, cleaning

When not in use, always store the product clean and dry at room temperature. Clean only with water and wipe dry afterwards with a cloth.
IMPORTANT! Never clean the product with harsh cleaning agents.

Disposal



Dispose of the product and packaging materials in accordance with current local regulations. Store the packaging materials (foil bags, for example) out of the reach of children. For further information about disposal of the product no longer needed, contact your local council. Dispose of the product and the packaging in an environmentally friendly manner.



The Recycling Code distinguishes different materials to be returned for recycling. The Code consists of the recycling symbol for the recycling process and a number that identifies the material.

Notes on the guarantee and service handling

The product was produced with great care and under continuous quality control. DELTA-SPORT HANDELSKONTOR GmbH gives private end customers a three-year guarantee on this product from the date of purchase (guarantee period) in accordance with the following provisions. The guarantee is only valid for material and manufacturing defects. The guarantee does not cover parts that are subject to normal wear and tear and that are thus considered wear parts (e.g. batteries) and it does not cover fragile parts such as switches or parts that are made of glass. Claims under this guarantee are excluded if the product has been used incorrectly, improperly, or contrary to the intended purpose, or if the provisions in the instructions for use were not observed, unless the end customer proves that a material or manufacturing defect exists that was not caused by one of the aforementioned circumstances.

Claims under the guarantee can only be made within the guarantee period by presenting the original sales receipt. Please therefore keep the original sales receipt. The guarantee period is not extended by any repairs carried out under the guarantee, under statutory guarantees, or as a gesture of goodwill. This also applies to replaced and repaired parts.

If you wish to make a claim please first contact the service hotline mentioned below or contact us by e-mail. If there is a guarantee case, then the product will be repaired or replaced free of charge to you or the purchase price will be refunded, depending on our choice. There are no further rights from the guarantee. Your legal rights, in particular guarantee claims against the respective seller, are not limited by this guarantee.

IAN: 503415_2504

GB Service Great Britain
Tel.: 0800 404 7657
E-Mail: deltasport@idl.co.uk

CY Service Cyprus
Tel.: 8009 4241
E-Mail: deltasport@idl.com.cy

Szívvel gratulálunk!

Vásárlásával kiváló minőségű terméket választott. Használatba vétele előtt ismerkedjen meg a termékkel.



Figyelmesen olvassa el az alábbi szerelési útmutatót, valamint a biztonsági utasításokat.

A terméket kizárólag az itt ismertetett módon, a rendeltetésének megfelelően használja. Gondosan őrizze meg a szerelési útmutatót. A termék továbbadásakor adja át az összes kapcsolódó dokumentumot is.

Csomag tartalma (A ábra)

1 x kertibútor-szett, székszerelve (1–4)
1 x szerelőanyag (5–8)
1 x szerelési útmutató

Műszaki adatok

Szék mérete:

53,5 x 67 x 74 cm (SZÉ x MÉ x MA)

Asztal mérete: 50 x 41 cm (Ø x MA)



Legnagyobb terhelhetőség, székenként:
110 kg



Legnagyobb terhelhetőség, asztal: 25 kg



Időjárásálló



UV-álló



Gyártási dátum (hónap/év):
11/2025

Rendeltetészerű használat

A termék otthoni lakótérben, pl. a balkonon, a teraszon, a kertben vagy kempingezés céljára történő használatra készült. A termék üzleti/ke-
reskedelmi célú felhasználásra nem alkalmas.

Biztonsági utasítások



Életveszély!

- Soha ne hagyjon gyermeket felügyelet nélkül a csomagolóanyaggal. Légutak külső elzáródása miatti fulladásveszély.



Balesetveszély!

- Használat előtt ellenőrizze a termék megfelelő stabilitását.
- A terméket sík felületre állítsa.
- A terméket csak felnőtt felügyelete mellett szabad használni, játékszerként soha.
- A termék nem mászóalkalmatosság és nem játékszer! Gondoskodjon arról, hogy a terméknek senki ne támaszkodjon neki és ne húzózkodjon fel rá, különösen a gyerekek ne. A termék felborulhat.
- Minden használat előtt ellenőrizze a termék épségét, illetve elhasználódását. Rendszeresen ellenőrizze valamennyi csavarkötés megfelelő rögzítését! A terméket csak kifogástalan állapotban szabad használni!
- Soha ne álljon rá a székre.
- Soha ne üljön és ne álljon az asztalra.



Előzze meg az anyagi károkat!

- Szélsőséges időjárási körülmények esetén, pl. erős szélben rögzítse a terméket.
- A terméket védett helyiségben tárolja.

Összeszerelés

1. Helyezze a terméket lapos, puha felületre. (Figyelmeztetés: a kemény felületek megkarcolhatják a terméket!)
2. Szerelje össze a terméket a B–C ábráknak megfelelően.

Megjegyzés: az asztallábak magasságának beállításához forgassa el az adott talpat (4a) (D ábra).

Tárolás, tisztítás

A terméket mindig száraz, tiszta és szobahőmérsékletű helyen tárolja, ha azt nem használja.

Csak vízzel tisztítsa, majd törölkendővel törölje szárazra.

FONTOS! Ne használjon éles tisztítószeret a tisztításhoz.

Tudnivalók a hulladékkezelésről



A terméket és a csomagolóanyagokat a hatályos helyi előírásoknak megfelelően semmisítse meg. A csomagolóanyagokat (például fóliatasakokat) tartsa távol a gyermekektől. Az elhasználandó termék ártalmatlanításával kapcsolatos további információkat a települési vagy városi önkormányzattól tudhatja meg. A terméket és a csomagolást környezetkímélő módon kell ártalmatlanítani.



Az újrahasznosítási kód az újrafelhasználási ciklusba való visszavezetésre (újrahasznosítás) szánt különböző anyagok azonosítására szolgál. A kód az újrahasznosítási ciklus újrahasznosítási szimbólumból és az anyagot azonosító számból áll.

A garanciával és a szerviz lebonyolításával kapcsolatos útmutató

A termék nagy gondossággal és állandó ellenőrzés mellett készült. A DELTA-SPORT HANDELS-KONTOR GmbH privát végső felhasználóknak a vásárlás dátumától számított három év (garancia időtartama) garanciát ad erre a termékre a következő rendelkezések szerint. A garancia csak anyaghibára és feldolgozási hibára érvényes. A garancia nem terjed ki a szokásos elhasználódásnak kitett, ezért kopó alkatrésznek tekintendő alkatrészekre (pl. elemek), valamint a törékeny alkatrészekre sem, például a kapcsolókra vagy az üvegből készült alkatrészekre.

Kizárásra kerül a garanciaigény, ha a terméket szakszerűtlenül vagy helytelenül, nem rendeltetésszerűen vagy nem az előírt használati körben használták, vagy figyelmen kívül hagyták a kezelési útmutató előírásait, kivéve, ha a végső felhasználó bizonyítja, hogy olyan anyag- vagy feldolgozási hiba áll fenn, amely nem a fent említett körülmények valamelyikéből ered.

A garanciaigény csak a garancia időtartamán belül, az eredeti pénztári bizonylat bemutatásával érvényesíthető. Ezért kérjük, őrizze meg az eredeti pénztári bizonylatot. A garancia, a törvényes garancia vagy a méltányosság alapján végzett esetleges javítások a garancia időtartamát nem hosszabbítják meg. Ez vonatkozik a kicserélt és javított alkatrészekre is.

Kérjük, hogy reklamáció esetén először az alábbi szervizvonalat hívja, vagy e-mailen keressen minket. Garanciális esetekben a terméket saját döntésünk alapján ingyenesen megjavítjuk, kicseréljük vagy megtérítjük a vételárat. A garanciából további jogok nem következnek.

A jelen garancia nem korlátozza az Ön törvényes jogait, különösen a mindenkorı értékesítıvel szembeni garanciaigényét.

IAN: 503415_2504

 Szerviz Magyarország

Tel.: 06800 21225

E-Mail: deltasport@idl.hu

Čestitamo!

Z nakupom ste se odločili za visokokakovosten izdelek. Pred prvo uporabo se seznanite z izdelkom.



V ta namen natančno preberite naslednja navodila za sestavljanje in varnostne napotke.

Izdelek uporabljajte, kot je opisano, in za navedena področja uporabe. Ta navodilo za sestavljanje skrbno hranite. Če boste izdelek predali tretjim osebam, zraven priložite vsa dokumentacijo.

Obseg dobave (slika A)

- 1 x lounge garnitura, razstavljena (1–4)
- 1 x montažni material (5–8)
- 1 x navodilo za sestavljanje

Tehnični podatki

Mere stola: 53,5 x 67 x 74 cm (Š x G x V)

Mere mize: 50 x 41 cm (Ø x V)



Maksimalna obremenitev stola: 110 kg



Maksimalna obremenitev mize: 25 kg



Odpornost na vremenske vplive



Odpornost na UV-svetlobo



Datum izdelave (mesec/leto):
11/2025

Predvidena uporaba

Izdelek je zasnovan za uporabo doma, na primer na balkonu, terasi, vrtu ali za kampiranje. Izdelek ni namenjen za komercialno uporabo.

Varnostni napotki



Smrtno nevarno!

- Otroci nikoli ne puščajte brez nadzora v bližini embalaže. Obstaja nevarnost zadušitve zaradi zunanje zapore.



Nevarnost poškodb!

- Pred uporabo izdelka poskrbite za pravilno stabilnost.
- Izdelek postavite na ravno podlago.
- Izdelek je dovoljeno uporabljati samo pod nadzorom odraslih in ni namenjen igranju.
- Izdelek ni pripomoček za plezanje ali igranja. Prepričajte se, da se osebe, zlasti otroci, ne vzpenjajo ali naslanjajo na izdelek. Izdelek se lahko prevrne.
- Pred vsako uporabo preverite, ali je izdelek poškodovan oz. obrabljen. Redno preverjajte trdnost vseh vijaka spojev! Izdelek lahko uporabljate samo, če je v brezhibnem stanju!
- Nikoli ne stopajte na stol.
- Nikoli ne stopajte ali se vsedite na mizo.



Preprečevanje materialne škode!

- Pri ekstremnih vremenskih pogojih, npr. pri močnem vetru, zavarujte izdelek.
- Izdelek skladiščite v zavarovanih prostorih.

Montaža

1. Položite izdelek na ravno in mehko podlago. (Opozorilo: Na trdih podlagah lahko izdelek popraskate!)
2. Izdelek sestavite, kot je prikazano na sliki B–C.

Napotek: Zavrtite noge (4a), da nastavite individualno višino posamezne noge mize (slika D).

Shranjevanje, čiščenje

Če izdelka ne uporabljate, ga shranite na suho, čisto mesto pri sobni temperaturi. Čistite le z vodo in nato do suhega obrišite s krpo za čiščenje.

POMEMBNO! Nikoli ne čistite z ostrimi čistilnimi sredstvi.

Napotki za odlaganje v smeti



Izdelek in embalažni material zavrzite v sklado z veljavnimi lokalnimi predpisi.

Embalažni material (kot so npr. vrečke iz folije) hranite izven dosega otrok. Druge informacije o odstranjevanju odslužnega izdelka med odpadke lahko dobite pri svoji občinski ali mestni upravi. Izdelek in embalažo zavrzite okolju prijazno.



Koda za recikliranje je namenjena označevanju različnih materialov za vrnitev v cikel recikliranja. Koda je sestavljena iz simbola recikliranja za cikel recikliranja in številke, ki označuje material.

Napotki za garancijo in izvajanje servisne storitve

Izdelek je bil izdelan z veliko skrbnostjo in pod stalno kontrolo. DELTA-SPORT HANDELSKONTOR GmbH zasebnim končnim kupcem od datuma nakupa (garancijskega obdobja) v sklado z naslednjimi določbami odobri triletno garancijo na to postavko. Garancija velja samo za napake v materialu in obdelavi. Garancija ne velja za dele, ki so podvrženi običajni obrabi in jih je zato treba šteti za obrabljive dele (npr. baterije), in za lomljive dele, kot so npr. stikala ali deli iz stekla.

Zahtevki iz te garancije so izključeni, če je bil izdelek uporabljen nepravilno ali pretirano ali če ni bil uporabljen v okviru predvidenega namena ali predvidenega obsega uporabe ali če niso bile upoštevane specifikacije v navodilih za uporabo, razen če končni kupec lahko dokaže, da gre za napako v materialu ali izdelavi, ki ne temelji na eni od zgoraj navedenih okoliščin.

Garancijski zahtevki se lahko uveljavljajo le v garancijskem roku ob predložitvi originalnega računa. Zato originalni račun shranite. Garancijski čas se zaradi morebitnih popravil na podlagi garancije, zakonskega jamstva ali kulance ne podaljša. To velja tudi za zamenjane in popravljene dele.

Pri morebitnih reklamacijah se najprej obrnite na spodaj navedeno servisno številko za nujne primere ali stopite z nami v stik po elektronski pošti. Če obstaja garancijski primer, vam bomo izdelek po naši izbiri brezplačno popravili, zamenjali ali pa vam bomo povrnili kupnino. Druge pravice iz garancije ne obstajajo. Ta garancija ne omejuje vaših zakonskih pravic, še posebej garancijskih zahtevkov do prodajalca.

IAN: 503415_2504

 Servis Slovenija

Tel.: 080 080917

E-Mail: deltasport@idl.si



Garancijski list

1. S tem garancijskim listom DELTA-SPORT HANDELSKONTOR GMBH jamčimo, da bo izdelek v garancijskem roku ob normalni in pravilni uporabi brezhibno deloval in se zavezujemo, da bomo ob izpolnjenih spodaj navedenih pogojih odpravili morebitne pomanjkljivosti in okvare zaradi napak v materialu ali izdelavi oziroma po svoji presoji izdelek zamenjali ali vrnili kupnino.
2. Garancija je veljavna na ozemlju Republike Slovenije.
3. Garancijski rok za proizvod je 3 leta od datuma izročitve blaga. Datum izročitve blaga je razviden iz računa.
4. Če izdelek ne izpolnjuje specifikacij ali nima lastnosti, navedenih v garancijskem listu ali oglaševalskem sporočilu, lahko potrošnik najprej zahteva odpravo napak. O napaki mora potrošnik obvestiti proizvajalca ali pooblaščen servis (kontaktna številka in elektronski naslov navedena zgoraj) in zahtevati odpravo napak. Kupec je dolžan ob uveljavljanju zahtevka predložiti garancijski list in račun, kot potrdilo in dokazilo o nakupu ter dnevni izročitve blaga. Svetujemo vam, da pred tem natančno preberete navodila o sestavi in uporabi izdelka.
5. Rok za odpravo napake je 30 dni od dneva, ko je proizvajalec ali pooblaščen servis prejel zahtevo za odpravo napake. Če napake v tem roku niso odpravljene, mora proizvajalec potrošniku brezplačno zamenjati blago z enakim, novim in brezhibnim blagom. Rok se lahko zaradi narave in kompleksnosti blaga, narave in resnosti neskladnosti ter napora, ki je potreben za dokončanje popravila ali zamenjave podaljša za najkrajši čas, ki je potreben za dokončanje popravila, vendar največ za 15 dni. O številu dni podaljšanega roka in razlogih za podaljšanje mora biti potrošnik obveščen pred potekom 30 dnevnega roka za odpravo napak.
6. Če v roku 30 dni oz. v primeru podaljšanja v roku 45 dni blago ni popravljeno ali blago ni zamenjano z novim, lahko potrošnik od proizvajalca zahteva vračilo celotne kupnine ali zahteva sorazmerno znižanje kupnine. Sorazmerno znižanje kupnine je sorazmerno zmanjšanju vrednosti blaga, ki ga je potrošnik prejel, v primerjavi z vrednostjo, ki bi jo imelo blago, če bi bilo skladno.
7. Če se neskladnost pojavi v manj kot 30 dneh od dobave blaga, lahko potrošnik ob predložitvi blaga od proizvajalca takoj zahteva vračilo plačanega zneska.
8. Proizvajalec oziroma pooblaščen servis lahko potrošniku za čas popravila blaga, za katero je bila izdana obvezna garancija, zagotovi brezplačno uporabo podobnega blaga. Če proizvajalec potrošniku ne zagotovi nadomestnega blaga v začasno uporabo, ima potrošnik pravico uveljavljati škodo, ki jo je utrpel, ker blaga ni mogel uporabljati od trenutka, ko je zahteval popravilo ali zamenjavo, do njune izvršitve.
9. Stroške za material, nadomestne dele, delo, prenos in prevoz izdelkov, ki nastanejo pri odpravljanju okvar oziroma nadomestitvi blaga z novim, krije proizvajalec.
10. V primeru zamenjave blaga ali zamenjave bistvene dela blaga z novim se potrošniku izda nov garancijski list.
11. V primeru, da proizvod popravljata nepooblaščen servis ali nepooblaščen oseba, kupec ne more uveljavljati zahtevkov iz te garancije.
12. Vzroki za okvaro oziroma nedelovanje izdelka morajo biti lastnosti stvari same in ne vzroki, ki so zunaj proizvajalčeve oziroma prodajalčeve sfere. Kupec ne more uveljavljati zahtevkov iz te garancije, če se ni držal priloženih navodil za sestavo in uporabo izdelka ali če je izdelek kakorkoli spremenjen ali nepravilno vzdrževan.
13. Proizvajalec zagotavlja proti plačilu popravilo, vzdrževanje blaga, nadomestne dele in priklopne aparate vsaj tri leta po poteku garancijskega roka.
14. Obrabni deli oz. potrošni material so izvzeti iz garancije.
15. Vsi potrebni podatki za uveljavljanje garancije in podatki, ki identificirajo blago za katerega velja garancija se nahajajo na dveh ločenih dokumentih (garancijski list, račun).
16. Ta garancija proizvajalca ne izključuje zakonske pravice potrošnika, da zoper prodajalca v primeru neskladnosti blaga brezplačno uveljavlja jamčevalne zahtevke. Ta garancija prav tako ne izključuje pravic potrošnika, ki izhajajo iz obveznega jamstva za skladnost blaga.

Prodajalec: Lidl Slovenija d.o.o. k.d.,
Pod lipami 1, SI-1218 Komenda



Srdečně blahopřejeme!

Svým nákupem jste se rozhodli pro kvalitní výrobek. Před prvním použitím se prosím seznamte s tímto výrobkem.



Pozorně si přečtěte následující návod k sestavení a bezpečnostní pokyny.

Použijte tento výrobek pouze tak, jak je popsáno, a pro uvedené účely. Dobře si tento návod k sestavení uschovejte. Pokud výrobek předáte třetí osobě, předejte jí i veškerou dokumentaci.

Obsah balení (obr. A)

1 x sedací souprava, rozložená (1–4)

1 x montážní materiál (5–8)

1 x návod k sestavení

Technické údaje

Rozměry židle: 53,5 x 67 x 74 cm (š x h x v)

Rozměry stolu: 50 x 41 cm (Ø x v)



Maximální zatížení každé židle: 110 kg



Maximální zatížení stolu: 25 kg



Odolnost vůči povětrnostním vlivům



Materiál odolný vůči UV záření



Datum výroby (měsíc/rok):
11/2025

Použití dle určení

Tento výrobek je určen k použití v domácích obytných prostorech, jako je např. balkon, terasa, zahrada nebo pro kempování. Výrobek není určen pro komerční použití.

Bezpečnostní pokyny



Nebezpečí ohrožení života!

- Nenechávejte děti bez dozoru s balícím materiálem. Hrozí nebezpečí udušení.



Nebezpečí poranění!

- Před použitím výrobku dejte pozor na správnou stabilitu.
- Výrobek postavte na rovný podklad.
- Výrobek se smí používat jen pod dozorem dospělých, a ne jako hračka.
- Výrobek není prolézačka ani hračka! Ujistěte se, že osoby, zejména děti, se na výrobek nevěší, ani se o něj neopírají. Výrobek se může převrhnout.
- Výrobek před každým použitím zkontrolujte, zda není poškozený nebo opotřebovaný. Pravidelně kontrolujte pevné usazení a těsnění všech šroubových spojů! Tento výrobek se smí používat pouze v bezvadném stavu!
- Nikdy nestoupejte na židli.
- Na stůl nikdy nestoupejte ani nesedejte.



Zamezení věcným škodám!

- Zajistěte výrobek proti extrémním podmínkám počasí, jako např. při silném větru.
- Výrobek uschovejte v chráněných prostorách.

Montáž

1. Položte výrobek na rovný a měkký povrch. (Upozornění: Tvrdé povrchy mohou výrobek poškrábat!)

2. Sestavte výrobek podle obr. B–C.

Upozornění: Otáčejte nohy (4a) pro individuální přizpůsobení výšky každé nohy stolu (obr. D).

Uskladnění, čištění

Pokud výrobek nepoužíváte, skladujte jej vždy suchý a čistý při pokojové teplotě. Čistěte pouze vodou a následně otřete do sucha hadříkem.

DŮLEŽITÉ! K čištění nikdy nepoužívejte agresivní čisticí prostředky.

Pokyny k likvidaci



Výrobek a obalové materiály likvidujte podle aktuálních místních předpisů.

Uchovávejte obalové materiály (jako např. fóliové sáčky) nedostupné pro děti.

○ možnostech likvidace vysloužilého výrobku se informujte u Vaší obecní nebo městské správy.

Výrobek a obaly likvidujte ekologicky.



Recyklační kód slouží ke značení různých materiálů pro proces opětovného zhodnocení (recyklace). Kód sestává ze symbolu recyklace, který má odrážet proces zhodnocení, a čísla, které označuje materiál.

Pokyny k záruce a průběhu služby

Výrobek byl vyroben s velkou péčí a za stálé kontroly. DELTA-SPORT HANDELSKONTOR GmbH poskytuje koncovým privátním zákazníkům na tento výrobek tři roky záruky od data nákupu (záruční lhůta) podle následující ustanovení. Záruka se týká pouze vad materiálu a závad ve zpracování. Záruka se nevztahuje na díly, které podléhají běžnému opotřebení, a proto je třeba je považovat za opotřebitelné díly (např. baterie), ani na křehké díly, jako jsou vypínače nebo díly ze skla.

Nároky z této záruky jsou vyloučeny, pokud výrobek byl používán neodborně nebo nedovoleným způsobem nebo nikoli v rámci stanoveného účelu určení nebo předpokládaného rozsahu používání nebo nebyla dodržena zadání v návodu k obsluze, ledaže by koncový zákazník prokázal, že existuje vada materiálu nebo došlo k chybě ve zpracování, které nevyplývají z některé výše uvedených okolností.

Nároky ze záruky lze uplatnit pouze v rámci záruční lhůty po předložení originálního pokladního dokladu. Proto si prosím uschovejte originál pokladního dokladu. Doba záruky se neprodlužuje případnými opravami na základě záruky, zákonné záruky nebo kulance. Totéž platí také pro vyměněné a opravené díly.

Při reklamacích se prosím obraťte na níže uvedenou horkou linku servisu nebo se s námi spojte e-mailem. Pokud se vyskytne případ reklamacie, výrobek Vám – dle naší volby – bezplatně opravíme, vyměníme nebo Vám vrátíme kupní cenu. Další práva ze záruky nevznikají.

Vaše zákonná práva, zejména nároky na zajištění záruky vůči konkrétnímu prodejci, nejsou touto zárukou omezena.

IAN: 503415_2504

☎ Servis Česko

Tel.: 800 143 873

E-Mail: deltasport@idl.cz

Blahoželáme!

Svojím nákupom ste sa rozhodli pre kvalitný výrobok. Pred prvým použitím sa s výrobkom dôkladne oboznámte.



Pozorne si prečítajte tento montážny návod a bezpečnostné pokyny.

Výrobok používajte len uvedeným spôsobom a na uvedený účel. Tento montážny návod si dobre uschovajte. Pri odovzdávaní výrobku tretej osobe odovzdajte s výrobkom aj všetky podklady.

Rozsah dodávky (obr. A)

- 1 x záhradná súprava, rozložená (1 - 4)
- 1 x montážny materiál (5 - 8)
- 1 x montážny návod

Technické údaje

Rozmery stoličky: 53,5 x 67 x 74 cm (š x h x v)
Rozmery stola: 50 x 41 cm (Ø x v)



Maximálne zaťaženie každej stoličky:
110 kg



Maximálne zaťaženie stola: 25 kg



Odolnosť proti poveternostným vplyvom



UV odolnosť



Dátum výroby (mesiac/rok):
11/2025

Určené použitie

Výrobok je určený na použitie v domových priestoroch, napr. na balkóne, terase, v záhrade alebo na kempovaní. Tento výrobok nie je určený na komerčné použitie.

Bezpečnostné pokyny



Nebezpečenstvo ohrozenia života!

- Nikdy nenechávajte deti bez dozoru s obalovým materiálom. Hrozí nebezpečenstvo udusenía.



Nebezpečenstvo poranenia!

- Pred použitím výrobku sa presvedčte o správnej stabilite.
- Výrobok položte na rovný podklad.
- Výrobok sa smie používať iba pod dohľadom dospelých osôb a nikdy nie ako hračka.
- Výrobok nie je preliezačka ani hračka zostáva! Zabezpečte, aby sa na výrobok nešplhali ani sa oň neopierali žiadne osoby, najmä deti. Výrobok sa môže prevrátiť.
- Pred každým použitím skontrolujte, či výrobok nie je poškodený alebo opotrebovaný. Pravidelne kontrolujte pevné dotiahnutie všetkých skrutkových spojov! Výrobok sa môže používať len v bezchybnom stave!
- Na stoličku sa nikdy nestavajte.
- Na stôl sa nikdy nestavajte ani naň nesadajte.



Zabránenie vecným škodám!

- Pri extrémnych poveternostných podmienkach výrobok zaistíte, napr. pri silnom vetre.
- Výrobok skladujte v chránených priestoroch.

Montáž

1. Výrobok položte na rovný a mäkký podklad (Upozornenie: Tvrdé podklady môžu spôsobiť škrabance na výrobku).
2. Výrobok zmontujte tak, ako je znázornené na obr. B - C.

Upozornenie: Otočením nôh (4a) môžete individuálne nastaviť výšku jednotlivých nôh stola (obr. D).

Skladovanie, čistenie

Pri nepoužívaní skladujte výrobok vždy suchý a čistý pri izbovej teplote. Čistite iba vodou a následne utrite dosucha čistiacou handričkou. **DÔLEŽITÉ!** Výrobok nikdy nečistite ostrými čistiacimi prostriedkami.

Pokyny k likvidácii



Výrobok a obalový materiál zlikvidujte podľa aktuálnych miestnych predpisov. Obalový materiál (ako napr. fóliové vrecká) uschovajte mimo dosahu detí.

Ďalšie informácie o možnostiach likvidácie zastaraného výrobku dostanete na svojej obecnej alebo mestskej správe. Výrobok a obal zlikvidujte ekologicky.



Recyklačný kód slúži na označenie rôznych materiálov za účelom vrátenia do kolobehu opätovného používania (recykliácia). Kód pozostáva z recyklačného symbolu pre zobrazenie kolobehu opätovného používania a čísla, ktoré označuje materiál.

Pokyny k záruke a priebehu servisu

Výrobok bol vyrobený veľmi starostlivo a pod stálou kontrolou. Na tento výrobok poskytuje DELTA-SPORT HANDELSKONTOR GmbH súkromným koncovým užívateľom trojročnú záruku odo dňa kúpy (záručná lehota) po splnení nasledovných podmienok. Záruka platí len na chyby materiálu a spracovania. Záruka sa nevzťahuje na diely, ktoré podliehajú bežnému opotrebovaniu a preto sa považujú za diely podliehajúce opotrebovaniu (napr. batérie) alebo krehké diely, ako sú spínače alebo diely vyrobené zo skla.

Nároky z tejto záruky zanikajú, keď sa výrobok používal neodborne alebo nesprávne, mimo určenia na používanie alebo určeného rozsahu používania alebo neboli dodržané pokyny návodu na obsluhu, s výnimkou, že koncový užívateľ preukáže, že ide o chybu materiálu alebo spracovania, ktorá nebola spôsobená niektorou z hore uvedených okolností.

Záruku je možné uplatniť len počas záručnej lehoty po predložení originálu pokladničného dokladu. Originál pokladničného dokladu preto prosím uschovajte. Záručná doba sa kvôli prípadným záručným opravám, zákonnej záruke alebo ako obchodné gesto nepredlžuje. Platí to aj pre vymenené a opravené diely.

Pri reklamáciách sa prosím najskôr obráťte na dole uvedenú Service-Hotline alebo sa s nami spojte prostredníctvom e-mailu. Ak sa jedná o záručný prípad, výrobok – podľa našej voľby – bezplatne opravíme, vymeníme alebo vrátime kúpnu cenu. Ďalšie práva zo záruky nevyplývajú.

Vaše zákonné práva, hlavne nároky na záručné plnenie voči príslušnému predajcovi, nie sú touto zárukou obmedzené.

IAN: 503415_2504

 Servis Slovensko
Tel.: 0850 232001
E-Mail: deltasport@lidl.sk

Čestitamo!

Ovom kupnjom odlučili ste se za visokokvalitetan proizvod. Upoznajte se s proizvodom prije prve upotrebe.



Stoga pažljivo pročitate sljedeće upute za sastavljanje i sigurnosne napomene.

Koristite se proizvodom samo na način kako je ovdje opisano i u navedene svrhe. Dobro čuvajte ove upute za sastavljanje. Ako proizvod predajete drugim osobama, svakako im predajte i svu dokumentaciju.

Opseg isporuke (sl. A)

- 1 x vrtna garnitura za sjedenje, rastavljena (1 - 4)
- 1 x montažni materijal (5 - 8)
- 1 x upute za sastavljanje

Tehnički podaci

Dimenzije stolice: 53,5 x 67 x 74 cm (Š x D x V)

Dimenzije stola: 50 x 41 cm (Ø x V)



Maksimalno opterećenje po stolici:
110 kg



Maksimalno opterećenje stola: 25 kg



Otporno na vremenske uvjete



Otpornost na UV zračenje



Datum proizvodnje (mjesec/godina):
11/2025

Namjenska upotreba

Proizvod je namijenjen za upotrebu u kućanskim stambenim prostorima, npr. na balkonu, terasi, vrtu ili za kampiranje. Proizvod nije namijenjen za komercijalnu upotrebu.

Sigurnosne napomene



Opasnost po život!

- Nikada ne ostavljajte djecu bez nadzora u blizini ambalažnog materijala. Postoji opasnost od gušenja.



Opasnost od ozljeda!

- Prije upotrebe proizvoda osigurajte potrebnu stabilnost.
- Proizvod postavite na ravnu podlogu.
- Proizvod se smije upotrebljavati samo pod nadzorom odraslih osoba i ne smije služiti kao igračka.
- Proizvod nije sprava za penjanje ili igru! Pobrinite se da se osobe, pogotovo djeca, ne penju ili naslanjaju na proizvod. Proizvod se može prevrnuti.
- Prije svake upotrebe provjerite je li proizvod oštećen ili istrošen. Redovito provjeravajte pričvršćenost svih vijčanih spojeva! Proizvod se smije upotrebljavati samo u ispravnom stanju!
- Nikada se nemojte penjati na stolicu.
- Nikada nemojte stajati ili sjediti na stolu.



Izbjegavanje materijalne štete!

- Osigurajte proizvod od vanjskih vremenskih uvjeta, npr. pri jakom vjetru.
- Proizvod skladištite u zaštićenim prostorijama.

Montaža

1. Postavite proizvod na ravnu i meku površinu. (Upozorenje: tvrde površine mogu uzrokovati ogrebotine na proizvodu!)
2. Montirajte proizvod kako je prikazano na sl. B - C.

Napomena: okrećite stopice (4a) kako biste pojedinačno podesili visinu svake noge stola (sl. D).

Skladištenje, čišćenje

Kada ne koristite proizvod, čuvajte ga uvijek u suhom i čistom stanju na sobnoj temperaturi. Čistite samo vodom i na kraju osušite krpom za čišćenje.

VAŽNO! Proizvod nikad nemojte čistiti oštrim sredstvima za čišćenje.

Uputa za zbrinjavanje



Zbrinite proizvod i ambalažne materijale u skladu s važećim lokalnim propisima. Čuvajte ambalažni materijal (kao što su npr. folijske vrećice) izvan dohvata djece. Za više informacija o zbrinjavanju istrošenog proizvoda obratite se svojoj općinskoj ili gradskoj upravi. Zbrinite proizvod i ambalažu ekološki.



Kod za reciklažu služi za označavanje raznih materijala radi njihova vraćanja u kružni tok za ponovno korištenje (recikliranje). Kod se sastoji od simbola za kružni tok korištenja te broja koji označava materijal.

Napomene vezane za garanciju i usluge servisa

Proizvod je proizveden s velikom pažnjom i pod stalnom kontrolom. Tvrtka DELTA-SPORT HANDELSKONTOR GmbH privatnim krajnjim kupcima na ovaj proizvod daje trogodišnju garanciju od datuma kupovine (garancijsko razdoblje) u skladu s sljedećim odredbama. Garancija se odnosi samo na greške u materijalu i obradi. Garancija se ne odnosi na dijelove koji su podložni uobičajenom habanju te se stoga moraju smatrati potrošenim dijelovima (npr. baterije), niti na lomljive dijelove poput sklopki ili dijelova koji su izrađeni od stakla.

Zahtjevi iz ove garancije su isključeni ako je proizvod korišten nepropisno ili nepravilno ili ako nije korišten u okviru predviđene namjene ili predviđenog opsega uporabe ili ako se nisu poštivale odredbe iz uputa za uporabu, osim ako krajnji kupac može dokazati da se radi o greški u materijalu ili obradi koji se ne temelji na nekoj od gore spomenutih okolnosti.

Zahtjevi iz garancije mogu se ostvariti samo unutar garancijskog roka uz predočenje izvornog računa. Čuvajte stoga izvorni račun. Garancijski rok se načelno ne produžuje uslijed eventualnih popravaka na temelju garancije, zakonskog jamstva ili kulancije. To se također odnosi i na zamijenjene i popravljene dijelove.

U slučaju bilo kakvih pritužbi, molimo kontaktirajte prvo niže navedeni servisni telefon ili nas kontaktirajte putem e-pošte. Ako se radi o garancijskom slučaju, mi ćemo proizvod - po našem izboru - besplatno popraviti ili zamijeniti ili ćemo vam vratiti kupoprodajnu cijenu. Druga prava na temelju garancije ne postoje.

Ovom garancijom nisu ograničena vaša zakonska prava, posebno jamstveni zahtjevi prema dotičnom prodavatelju.

(1) U slučaju manjeg popravka jamstveni rok se produljuje onoliko koliko je kupac bio lišen uporabe stvari.

(2) Međutim, kad je zbog neispravnosti stvari izvršena njezina zamjena ili njezin bitni popravak, jamstveni rok počinje teći ponovno od zamjene, odnosno od vraćanja popravljene stvari.

(3) Ako je zamijenjen ili bitno popravljen samo neki dio stvari, jamstveni rok počinje teći ponovno samo za taj dio.

IAN: 503415_2504



Servis Hrvatska

Tel.: 0800 777 999

E-Mail: deltasport@idl.hr

Srdačno čestitamo!

Ovom kupovinom ste se odlučili za kvalitetan proizvod. Upoznajte se sa proizvodom pre nego što počnete da ga koristite.



U tu svrhu pažljivo pročitate sledeće uputstvo za montažu i bezbednosne napomene.

Proizvod koristiti samo na opisani način i za navedenu oblast primene. Sačuvajte ovo uputstvo za montažu. Kada proizvod predajete trećem licu, priložite i svu dokumentaciju.

Obim isporuke (sl. A)

1 x garnitura za odmor, rasklopljena (1-4)

1 x montažni materijal (5-8)

1 x uputstvo za montažu

Tehnički podaci

Dimenzije stolice: 53,5 x 67 x 74 cm (Š x D x V)

Dimenzije stola: 50 x 41 cm (Ø x V)



Maksimalno opterećenje po stolici:
110 kg



Maksimalno opterećenje stola: 25 kg



Otporna na vremenske uslove



Otporna na UV zračenje



Datum proizvodnje (mesec/godina):
11/2025

Namenska upotreba

Proizvod je namenjen za upotrebu u domaćinstvima, npr. na balkonima, terasama, u baštama ili na kampovanju. Proizvod nije namenjen za komercijalnu upotrebu.

Bezbednosne napomene

Opasnost po život!

- Nikada ne ostavljajte decu bez nadzora sa ambalažnim materijalom. Postoji opasnost od gušenja.

Opasnost od povreda!

- Pre korišćenja proizvoda vodite računa o pravilnoj stabilnosti.
- Stavite proizvod na ravnu podlogu.
- Proizvod sme da se upotrebljava samo pod nadzorom odraslih i ne sme da se koristi kao igračka.
- Proizvod nije naprava za penjanje ili igru! Pobrinite se da se osobe, a posebno deca, ne penju niti naslanjaju na proizvod. Proizvod može da se prevrne.
- Pre svake upotrebe proverite da li je proizvod oštećen ili pohaban. Redovno proveravajte čvrstoću svih spojeva sa zavrtnjima! Proizvod smete da koristite samo ako je u besprekornom stanju!
- Nemojte nikada stajati na stolicama.
- Nikada nemojte stajati ili sedeti na stolu.

Sprečavanje materijalnih oštećenja!

- Obezbedite proizvod kod ekstremnih vremenskih uslova, npr. pri jakom vetru.
- Proizvod skladištite u zaštićenim prostorijama.

Montaža

1. Postavite proizvod na ravnu i meku podlogu (Pažnja: Tvrdе podloge mogu dovesti do ogrebotina na proizvodu).
2. Montirajte proizvod kao što je prikazano na sl. B-C.

Napomena: Okrenite nožice (4a) da biste pojedinačno podesili visinu svake noge stola (sl. D).

Čuvanje, čišćenje

Kada se ne koristi, proizvod čuvati u suvom i čistom stanju na sobnoj temperaturi. Čistiti samo vodom, a zatim osušiti krpom za čišćenje. **VAŽNO!** Ne čistiti jakim sredstvima za čišćenje.

Napomene u vezi odlaganja u otpad



Odložite artikal i ambalaže u skladu sa važećim lokalnim propisima. Držite materijale za pakovanje (kao što su kese od folije) van domašaja dece.

Za više informacija o načinu odlaganja dotrajalog artikla obratite se svojoj lokalnoj ili gradskoj upravi. Odložite artikal i pakovanje u skladu s principima za zaštitu životne sredine.



Kod za reciklažu se koristi za označavanje različitih materijala za povratak u ciklus reciklaže. Kod se sastoji od simbola za reciklažu i broja koji identifikuje materijal.

Napomene za garanciju i postupak za servisiranje

Ovaj proizvod proizveden je pod brižnim nadzorom i stalnom kontrolom. Za ovaj proizvod DELTA-SPORT HANDELSKONTOR GmbH odobrava privatnim krajnjim korisnicima garanciju od tri godine od datuma kupovine (garantni rok) u skladu sa sledećim odredbama.

Garancija se odnosi samo na materijalne i obradne greške. Garancijom nisu obuhvaćeni delovi koji podležu standardnom habanju i stoga se smatraju potrošnim delovima (npr. baterije), kao ni lomljivi delovi kao što su prekidači ili delovi izrađeni od stakla.

Prava koja proizlaze iz ove garanciju gube se ako je predmet korišćen nenamenski ili nepravilno i izvan njegove predviđene namene ili predviđenog obima upotrebe, kao i ukoliko se korisnik nije pridržavao navoda iz uputstva za upotrebu izuzev ako krajnji korisnik dokaže da postoji greška u materijalu ili njegovoj obradi koja ne proizlazi iz gorepomenutih okolnosti.

Prava koja proizlaze iz garancije važe isključivo za period u okviru garantnog roka uz predloženu originalnog računa. Zato Vas molimo da sačuvate originalni račun. Garantni rok se ne produžava zbog popravki koje se vrše na osnovu garancije, zakonske garancije ili dobrih poslovnih običaja. To se odnosi i na zamenjene i popravljene delove.

U slučaju bilo kakvih pritužbi, molimo Vas da prvo kontaktirate niže navedeni telefon dežurne servisne službe ili nas kontaktirajte putem e-pošte. U slučaju prava na garanciju, mi ćemo - po našem izboru - besplatno popraviti ili zameniti proizvod ili Vam vratiti novac prema kupoprodajnoj ceni. Druga prava nisu obuhvaćena garancijom.

Ova garancija ne ograničava Vaša zakonska prava, a naročito ne Vaše pravo na potraživanje garancije prema predmetnom prodavcu.

IAN: 503415_2504

 Servis Srbija
Tel.: 0800 300 180
E-Mail: deltasport@lidl.rs

Uvozi i stavlja u promet: Lidl Srbija KD,

Prva južna radna 3,
22330 Nova Pazova, Republika Srbija
Tel.: 0800 300 180,
E-Mail: kontakt@lidl.rs

Kako izjaviti reklamaciju?

Molimo Vas:

- da pozovete korisnički servis: 0800 300 180
- pošaljete E-Mail na: kontakt@lidl.rs
- posetite najbližu Lidl prodavnicu.

Da bismo osigurali najbržu asistenciju, molimo da sačuvate fiskalni račun i date ga na uvid prilikom izjavljivanja reklamacije.

Lidl i proizvođač nisu u mogućnosti da garantuju obezbeđivanje servisiranja i dostupnost rezervnih delova nakon isteka garantnog perioda/perioda saobraznosti. Ukoliko za tim bude potrebe, putem naše Službe za potrošače možete proveriti dostupnost rezervnih delova i opcije za popravku. Hvala na razumevanju.

GARANCIJA I GARANTNI LIST

Poštovani,

Ovim putem Vas upoznajemo sa Vašim pravima i obavezama koje proističu iz Zakona o zaštiti potrošača, a u pogledu ostvarivanja prava iz garancije.

Ova garancija ni na koji način ne utiče, niti isključuje prava koja kupac ima u skladu sa važećim Zakonom o zaštiti potrošača po osnovu zakonske odgovornosti prodavca za nesaobraznost robe ugovoru koja traje 2 godine od dana kada je roba predata kupcu.

Davalac garancije ovom izjavom preuzima obavezu da kupcima svojih aparata, a pod uslovima definisanim u ovoj izjavi, obezbedi:

- besplatno otklanjanje kvarova u garantnom roku, koji bi nastali kod uobičajene upotrebe ili zbog grešaka u proizvodnji i materijalu, ili
- zamenu aparata, u garantnom roku predviđenim ovom garancijskom izjavom, u slučaju da opravka nije moguća, ili
- ako otklanjanje kvara nije moguće, kupac ima pravo da zahteva od prodavca povrat novca.

Ukupan rok garancije je 3 godine.

Garantni rok počinje da važi od datuma kupovine proizvoda, odnosno od prijema istog od strane kupca, a što se dokazuje fiskalnim računom.

Garancija važi na teritoriji Republike Srbije.

Kupac može da izjavi reklamaciju usmeno u nekom od prodajnih objekata Lidl Srbija KD, odnosno telefonom, pisanim putem ili elektronskim putem na kontakte kompanije Lidl Srbija KD, uz dostavu fiskalnog računa na uvid.

U cilju ispravnog funkcionisanja proizvod se koristi u skladu sa njegovom namenom i Uputstvom za upotrebu.

Na zahtev kupca, koji je izjavljen u garantnom roku, prodavac će izvršiti otklanjanje kvarova i nedostataka na proizvodu u roku predviđenom Zakonom.

Garantni uslovi:

Pre obraćanja prodavcu za tehničku pomoć, potrebno je proveriti ispravnost instalacije i ostalih potrebnih uslova naznačenih u Uputstvu za upotrebu.

Kupac je dužan da prodavcu preda sve pripadajuće delove proizvoda koje je preuzeo u trenutku kupovine.

Popravke u roku garancije:

Garancija važi počev od dana kada je roba predata kupcu, a na osnovu fiskalnog odsečka. U istom periodu davalac garancije, odnosno prodavac je u obavezi da otkloni sve tehničke kvarove bez naknade, u zakonskom roku.

Garancija ne važi u sledećim slučajevima:

1. Ukoliko prodavcu uz aparat nije priložen fiskalni račun sa datumom prodaje.
2. Ukoliko je kvar prouzrokovan udarom грома, strujnim udarom ili sličnim delovanjem spoljne sile na sam uređaj (požar, poplava, naponski udar...).
3. Ukoliko su nastali kvarovi i oštećenja na uređaju posledica delovanja spoljnih uticaja, kao što su: velika vlaga, previsoka i suviše niska temperatura (pucanje cevi usled smrzavanja, oštećenja gumenih delova, rđanje, itd.)
4. Ukoliko proizvod nije korišćen u skladu sa Uputstvom za upotrebu.
5. Ukoliko je proizvod pokušalo da popravi treće neovlašćeno lice.
6. Ukoliko proizvod nije korišćen u skladu sa namenom.
7. Ukoliko je čišćenje i održavanje uređaja urađeno protivno Uputstvu za upotrebu.
8. Ukoliko je proizvod korišćen u profesionalne svrhe.

Naziv proizvoda:	Set baštenskog nameštaja
Model:	Delta-Sport-Nr.: GM-17016, GM-17017
IAN / Serijski broj:	IAN: 503415_2504
Proizvođač:	DELTA-SPORT HANDELSKONTOR GMBH • Wragekamp 6 • 22397 Hamburg GERMANY
Davalac garancije- uvoznik:	Lidl Srbija KD, Prva južna radna 3, 22330 Nova Pazova, Republika Srbija, Tel.: 0800 300 180, E-Mail: kontakt@lidl.rs
Datum predaje robe potrošaču:	datum sa fiskalnog računa
Uvozi i stavlja u promet:	Lidl Srbija KD, Prva južna radna 3, 22330 Nova Pazova, Republika Srbija, Tel.: 0800 300 180, E-Mail: kontakt@lidl.rs

Felicitări!

Ați ales să achiziționați un produs de calitate superioară. Înainte de prima utilizare, trebuie să vă familiarizați cu produsul dumneavoastră.



Citiți cu atenție următoarele instrucțiuni de asamblare și indicații cu privire la siguranță.

Utilizați produsul numai în modul descris și în scopurile de utilizare prevăzute. Păstrați aceste instrucțiuni de asamblare într-un loc sigur. În cazul predării produsului unei alte persoane, transmiteți toată documentația acestuia.

Pachet de livrare (fig. A)

1 x ansamblu de mobilier pentru exterior, dezasamblat (1–4)

1 x material de montare (5–8)

1 x instrucțiuni de asamblare

Date tehnice

Dimensiuni scaun:

53,5 x 67 x 74 cm (l x A x Î)

Dimensiuni masă: 50 x 41 cm (Ø x Î)



Sarcină maximă per scaun: 110 kg



Sarcină maximă masă: 25 kg



Rezistent la intemperii



Rezistent la UV



Data de fabricație (luna/anul):
11/2025

Destinație de utilizare

Produsul este conceput pentru utilizare în spații rezidențiale, de exemplu, pe balcon, terasă, în grădină sau în camping. Produsul nu este destinat utilizării în scop comercial.

Indicații cu privire la siguranță



Pericol de moarte!

- Nu lăsați niciodată copiii nesupravegheați în preajma materialului de ambalare. Există pericol de sufocare externă.



Pericol de vătămare!

- Înainte de utilizarea produsului, asigurați-vă că acesta este stabil.
 - Amplasați produsul pe o suprafață plană.
 - Produsul trebuie utilizat numai sub supravegherea unui adult și nu trebuie utilizat ca jucărie.
 - Produsul nu este un echipament pentru cățărare sau pentru joacă! Asigurați-vă că nicio persoană, în special copii, nu se urcă pe produs sau nu se sprijină de acesta. Produsul se poate răsturna.
 - Înainte de fiecare utilizare, verificați dacă produsul este deteriorat sau uzat. Verificați la intervale regulate dacă toate îmbinările înșurubate sunt fixe! Produsul trebuie utilizat numai în stare ireproșabilă!
 - Nu vă urcați niciodată pe scaun.
 - Nu vă rezemați de masă sau nu vă așezați niciodată pe aceasta.
- ### ! Evitarea daunelor materiale!
- Asigurați produsul în cazul unor condiții meteorologice extreme, de exemplu, în caz de vânt puternic.
 - Depozitați produsul în spații protejate.

Montarea

1. Așezați produsul pe o suprafață plană și moale. (Avertisment: suprafețele dure pot duce la zgârierea produsului!).
2. Montați produsul în modul ilustrat în fig. B-C.

Indicație: rotiți picioarele (4a) pentru a regla individual înălțimea fiecărui picior al mesei (fig. D).

Depozitare și curățare

În cazul în care nu îl folosiți, depozitați întotdeauna produsul în stare uscată și curată, la temperatura camerei.

Curățați numai cu apă și apoi ștergeți cu o lavetă uscată.

IMPORTANT! Nu curățați niciodată produsul cu detergenți agresivi.

Instrucțiuni privind eliminarea



Eliminați produsul și materialele de ambalare în conformitate cu reglementările locale în vigoare. Nu lăsați materialele de ambalare (cum ar fi pungii din folie) la îndemâna copiilor. Puteți afla mai multe informații despre alte opțiuni de eliminare a articolului uzat de la municipalitatea sau administrația orașului. Eliminați articolul și ambalajul în mod ecologic.



Codul de reciclare este folosit pentru a identifica diferite materiale în vederea returnării acestora în ciclul de reciclare (Recycling). Codul este format din simbolul de reciclare destinat să reflecte ciclul de valorificare și un număr care identifică materialul.

Indicații referitoare la garanție și operațiuni de service

Articolul a fost fabricat cu mare atenție și supus unui control permanent. DELTA-SPORT HANDELSKONTOR GmbH acordă clienților finali privați o garanție de trei ani pentru acest articol de la data achiziției (perioada de garanție) în conformitate cu următoarele dispoziții. Garanția se aplică doar pentru defectele de material și de prelucrare. Garanția nu se extinde asupra pieselor supuse unei uzuri normale, considerate astfel drept piese de uzură (de ex. baterii) și nici asupra pieselor fragile, de ex. comutatoare sau piese fabricate din sticlă.

Se exclude orice drept legal în legătură cu această garanție dacă articolul a fost utilizat necorespunzător sau abuziv, fără respectarea prevederilor stabilite sau al scopului de utilizare prevăzut sau dacă specificațiile din instrucțiunile de utilizare nu au fost respectate, cu excepția cazului în care clientul final poate dovedi că există defecte de material sau de prelucrare care nu se datorează uneia dintre circumstanțele menționate anterior.

Drepturile din garanție pot fi revendicate doar cu respectarea termenului de garanție și prin prezentarea bonului de casă în original. Vă rugăm astfel să păstrați bonul de casă în original. Durata garanției nu se va prelungi prin eventuale reparații realizate în baza garanției, ca urmare a garanției legale sau prin service-ul acordat după expirarea garanției. Acest lucru se aplică și în cazul pieselor înlocuite sau reparate. În cazul lipsei de conformitate survenite în perioada de garanție, termenul de garanție legală de conformitate și termenul garanției comerciale se prelungesc cu durata de nefuncționare a produsului.

Pentru produsele de folosință îndelungată, înlocuite în perioada de garanție, va curge un nou termen de la data înlocuirii acestora.

Pentru reclamații, vă rugăm să vă adresați întâi liniei telefonice de service indicată mai jos sau să luați legătura cu noi prin e-mail. Dacă este un caz de garanție, articolul va fi reparat, înlocuit gratuit sau vi se va restitui prețul de achiziție – la alegerea noastră. Nu se acordă alte drepturi prin prezenta garanție.

Drepturile dvs. legale, în special cererile de garanție față de vânzătorul respectiv, nu sunt restricționate de această garanție.

IAN: 503415_2504

Ⓜ Service România

Tel.: 0800 896 637

E-Mail: deltasport@lidl.ro

Поздравления!

С Вашата покупка Вие избрахте продукт с високо качество. Запознайте се с него преди първото му използване.



За целта прочетете внимателно следното ръководство за сглобяване и указанията за безопасност.

Използвайте продукта само в съответствие с описанието и за посочените области на приложение. Съхранявайте добре ръководството за сглобяване. При предаването на продукта на трета страна предайте и всички документи.

Обхват на доставката (фиг. А)

- 1 x комплект за релакс, разглобен (1 – 4)
- 1 x монтажен елемент (5 – 8)
- 1 x ръководство за сглобяване

Технически данни

Размери на стол: 53,5 x 67 x 74 cm
(Ш x Д x В)

Размери на маса: 50 x 41 cm (Ø x В)



Максимално натоварване на стол:
110 kg



Максимално натоварване на маса:
25 kg



Устойчив на атмосферни влияния



Устойчив на ултравиолетови лъчи



Дата на производство
(месец/година): 11/2025

Използване по предназначение

Продуктът е проектиран за използване в жилищна зона, напр. балкон, тераса, градина или къмпинг. Продуктът не е предназначен за търговска употреба.

Указания за безопасност



Опасност за живота!

- Никога не оставяйте деца без надзор с опаковъчните материали. Съществува опасност от задушаване.



Опасност от нараняване!

- Преди употреба на продукта се уверете, че той е стабилен.
- Поставете продукта на равна основа.
- Продуктът може да се използва само под надзор на възрастни и не като играчка.
- Този продукт не е уред за катерене или игра! Уверете се, че лица, особено деца, не се качват и не се подпират на продукта. Продуктът може да падне.
- Преди всяка употреба проверявайте продукта за повреди или износвания. Проверявайте редовно затягането на всички резбови връзки! Продуктът трябва да бъде използван само в изправно състояние!
- Никога не заставайте върху стола.
- Никога не сядайте и не стъпвайте върху масата.



Предотвратяване на материални щети!

- При екстремни метеорологични условия, като напр. силен вятър, обезопасете продукта.
- Съхранявайте продукта в сухи помещения.

Монтаж

1. Поставете продукта върху равна и мека основа (Внимание: твърдите основи могат да доведат до надраскване на продукта).
2. Монтирайте продукта, както е показано на фиг. В – С.

Указание: завъртете крачетата (4а), за да адаптирате височината на съответния крак а масата (фиг. D).

Съхранение, почистване

Съхранявайте продукта винаги сух и чист, на стайна температура, когато не го използвате. Почиствайте само с вода и след това подсушавайте с почистваща кърпа.

ВАЖНО! Никога не почиствайте с агресивни почистващи препарати.

Указания за отстраняване като отпадък



Изхвърлете продукта и опаковъчните материали в съответствие с действащите местни разпоредби. Съхранявайте опаковъчните материали (като напр. найлонови пликове) на място, недостъпно за деца. Допълнителна информация относно изхвърлянето на излезлия от употреба продукт ще получите от Вашата общинска или градска управа. Изхвърлете продукта и опаковката с грижа за околната среда.



Кодът за рециклиране служи за обозначаване на различни материали за връщането им в цикъла за повторно използване (рециклиране). Кодът се състои от символ за рециклиране за цикъла за повторно използване и номер, обозначаващ материала.

Указания за гаранцията и процеса на сервизно обслужване

Продуктът е произведен с голямо старание и под постоянен контрол. DELTA-SPORT HANDELSKONTOR GmbH предоставя на частни крайни клиенти три години гаранция за този продукт от датата на закупуване (гаранционен срок) в съответствие със следните разпоредби. Гаранцията важи само за дефекти на материала и фабрични дефекти. Гаранцията не се разпростира върху части, които са подложени на нормално износване и затова трябва да бъдат разглеждани като лесно износващи се части (например батерии), както и върху чупливи части, като напр. превключватели или части, изработени от стъкло.

Претенции по тази гаранция са изключени, ако продуктът е бил използван неправилно или неправомерно, и не в рамките на предвиденото предназначение или предвидения обхват на употреба или не са спазени указанията в ръководството за обслужване, освен ако крайният клиент да докаже, че са налице дефекти на материала или грешки при обработката, които не се основават на някое от гореспоменатите обстоятелства.

Претенции по тази гаранция могат да бъдат предявени само в рамките на гаранционния срок след представяне на оригиналната касова бележка. Затова моля, запазете оригиналната касова бележка.

Ако имате оплаквания, моля, обадете се на горещата линия за обслужване, посочена по-долу, или се свържете с нас по имейл. Вашите законови права, по-специално гаранционни искове срещу съответния продавач, не са ограничени от тази гаранция.

Гаранция

Уважаеми клиенти, за този уред получавате 3 години гаранция от датата на покупката. В случай на несъответствие на продукта с договора за продажба Вие имате законно право да предявите рекламация пред продавача на продукта при условията и в сроковете, определени в глава трета, раздел II и III и глава четвърта от Закона за предоставяне на цифрово съдържание и цифрови услуги и за продажба на стоки (ЗПЦСЦУПС)*.

Вашите права, произтичащи от посочените разпоредби, не се ограничават от нашата по-долу представена търговска гаранция, не са свързани с разходи за потребителите и независимо от нея продавачът на продукта отговаря за липсата на съответствие на потребителската стока с договора за продажба съгласно ЗПЦСЦУПС.

Гаранционни условия

Гаранционният срок е 3 години от датата на получаване на стоката. Пазете добре оригиналната касова бележка. Този документ е необходим като доказателство за покупката. Ако в рамките на три години от датата на закупуване на този продукт се появи дефект на материала или производствен дефект, продуктът ще бъде безплатно ремонтиран или заменен. Гаранцията предполага в рамките на тригодишния гаранционен срок да се представят дефектният уред, касовата бележка (касовият бон), както и всички други документи, установяващи наличието на дефект и писмено да се обясни в какво се състои дефектът и кога е възникнал. Ако дефектът е покрит от нашата гаранция, Вие ще получите обратно ремонтирания или нов продукт. В случай на замяна на дефектна стока първоначалните гаранционен срок и гаранционни условия се запазват. В случай на ремонт на дефектна стока, срокът на ремонта се прибавя към гаранционния срок. За евентуално наличните и установени повреди и дефекти още при покупката трябва да се съобщи веднага след разопаковането. Евентуалните ремонти след изтичане на гаранционния срок са срещу заплащане.

Ремонтът или замяната на продукта не поражда нова гаранция.

Обхват на гаранцията

Уредът е произведен грижливо според строгите изисквания за качество и добросъвестно изпитан преди доставка. Гаранцията важи за дефекти на материала или производствени дефекти. Гаранцията не обхваща консумативите, както и частите на продукта, които подлежат на нормално износване, поради което могат да бъдат разглеждани като бързо износващи се части (например филтри или приставки) или повредите на чупливи части (например прекъсвачи, батерии или такива произведени от стъкло). Гаранцията отпада, ако уредът е повреден поради неправилно използване или в резултат на неосъществяване на техническа поддръжка.

За правилната употреба на продукта трябва точно да се спазват всички указания в упътването за експлоатация. Предназначение и действия, които не се препоръчват от упътването за експлоатация или за които то предупреждава, трябва задължително да се избягват. Продуктът е предназначен само за частна, а не за професионална употреба. При злоупотреба и неправилно третиране, употреба на сила и при интервенции, които не са извършени от клона на нашия оторизиран сервиз, гаранцията отпада.

Процедура при гаранционен случай

За да се гарантира бърза обработка на Вашия случай, следвайте следните указания:

- За всички запитвания подгответе касовата бележка и идентификационния номер (IAN 503415_2504) като доказателство за покупката.
- Вземете артикулния номер от фабричната табелка.
- При възникване на функционални или други дефекти първо се свържете по телефона или чрез имейл с доупосочения сервизен отдел. След това ще получите допълнителна информация за уреждането на Вашата рекламация.
- След съгласуване с нашия сервиз можете да изпратите дефектния продукт на посочения Ви адрес на сервиза безплатно за Вас, като приложите касовата бележка (касовия бон) и посочите писмено в какво се състои дефектът и кога е възникнал. За да се избегнат проблеми с приемането и допълнителни разходи, задължително използвайте само адреса, който Ви е посочен. Осигурете изпращането да не е като експресен товар или като друг специален товар. Изпратете уреда заедно с всички принадлежности, доставени при покупката, и осигурете достатъчно сигурна транспортна опаковка.

Ремонтен сервис / извънгаранционно обслужване

Ремонти извън гаранцията можете да възложите на клона на нашия сервис срещу заплащане. Той с удоволствие ще Ви направи предварителна калкулация. Можем да обработваме само уреди, които са достатъчно опаковани и изпратени с платени транспортни разходи.

Внимание: Изпратете Вашия уред на клона на нашия сервис почистен и с указание за дефекта.

Уредите, предмет на извънгаранционно обслужване, изпратени с неплатени транспортни разходи – с наложен платеж, като експресен или друг специален товар – не се приемат. Ние ще извършим безплатно изхвърлянето на изпратените от Вас дефектни уреди.

Сервизно обслужване

България

Тел.: 00800 111 4920

Е-мейл: deltasport@lidl.bg

IAN 503415_2504

Вносител

Моля, обърнете внимание, че следващият адрес не е адрес на сервиса. Първо се свържете с горепосочения сервизен център.

ДЕЛТА-СПОРТ ХАНДЕЛСКОНТОР ГМБХ

Врагекамп 6

22397 Хамбург

Германия

* Като физическо лице – потребител, независимо от настоящата търговска гаранция, Вие се ползвате от правата на законовата гаранция, предоставена от Закона за предоставяне на цифрово съдържание и цифрови услуги и за продажбата на стоки /ЗПЦСЦУПС/. По-специално Вие имате право при несъответствие на стоката да бъде извършен ремонт или замяна по Ваш избор, освен ако това е невъзможно или е свързано с непропорционално големи разходи за продавача. Вие имате право на пропорционално намаляване на цената или на разваляне на договора при наличие на условията на чл. 33, ал. 3 от ЗПЦСЦУПС. Условията и сроковете на законовата гаранция са регламентирани в глава трета, раздел II и III и в глава четвърта на ЗПЦСЦУПС.

IAN: 503415_2504

 Сервизно обслужване България

Тел.: 00800 111 4920

Е-мейл: deltasport@lidl.bg

Συγχαρητήρια!

Με την αγορά σας επιλέξατε ένα προϊόν υψηλής ποιότητας. Εξοικειωθείτε με το προϊόν, πριν το χρησιμοποιήσετε για πρώτη φορά.



Διαβάστε προσεκτικά τις οδηγίες συναρμολόγησης και τις προειδοποιήσεις ασφαλείας που ακολουθούν.

Χρησιμοποιείτε το προϊόν μόνο σύμφωνα με τον τρόπο περιγραφής και για τα πεδία εφαρμογής που αναφέρονται. Φυλάξτε τις παρούσες οδηγίες συναρμολόγησης. Παραδώστε όλα τα συνοδευτικά έγγραφα όταν παραχωρείτε το προϊόν σε τρίτους.

Παραδοτέος εξοπλισμός (εικ. Α)

1 x σετ σαλονιού, σε κομμάτια (1 - 4)

1 x υλικά συναρμολόγησης (5 - 8)

1 x οδηγίες συναρμολόγησης

Τεχνικά χαρακτηριστικά

Διαστάσεις καρέκλας:

53,5 x 67 x 74 cm (Π x Β x Υ)

Διαστάσεις τραπέζιου: 50 x 41 cm (Ø x Υ)



Μέγιστη επιβάρυνση ανά καρέκλα:
110 kg



Μέγιστη επιβάρυνση τραπέζιου: 25 kg



Αντοχή στις καιρικές συνθήκες



Αντοχή στην υπεριώδη ακτινοβολία



Ημερομηνία κατασκευής (μήνας/έτος):
11/2025

Προβλεπόμενη χρήση

Το προϊόν είναι σχεδιασμένο για χρήση στον χώρο του σπιτιού, π.χ. στο μπαλκόνι, την τράτασα, τον κήπο ή το κάμπινγκ. Το προϊόν δεν προορίζεται για εμπορική χρήση.

Προειδοποιήσεις ασφαλείας



Κίνδυνος για τη ζωή!

- Μην αφήνετε ποτέ τα παιδιά με τα υλικά συσκευασίας χωρίς επιτήρηση. Υπάρχει κίνδυνος ασφυξίας.



Κίνδυνος τραυματισμού!

- Πριν από τη χρήση του προϊόντος, βεβαιωθείτε ότι είναι σταθερό.
- Τοποθετήστε το προϊόν σε επίπεδο δάπεδο.
- Το προϊόν επιτρέπεται να χρησιμοποιείται μόνο παρουσία ενηλίκων και δεν αποτελεί παιχνίδι.
- Το προϊόν δεν προορίζεται για σκαρφάλωμα και δεν είναι παιχνίδι! Βεβαιωθείτε ότι δεν ανεβαίνουν ή στηρίζονται πάνω στο προϊόν άτομα και, ιδιαίτερα, τα παιδιά. Το προϊόν μπορεί να πέσει.
- Ελέγχετε το προϊόν πριν από κάθε χρήση για βλάβες ή φθορές. Ελέγχετε τακτικά τη στερέωση όλων των βιδωτών συνδέσεων! Το προϊόν επιτρέπεται να χρησιμοποιείται μόνο εφόσον βρίσκεται σε άριστη κατάσταση!
- Μην ανεβαίνετε ποτέ πάνω στην καρέκλα.
- Μην ανεβαίνετε και μην κάθεστε ποτέ στο τραπέζι.



Αποφυγή υλικών ζημιών!

- Ασφαλίστε το προϊόν σε ακραίες καιρικές συνθήκες, όπως π.χ. ισχυρούς ανέμους.
- Αποθηκεύετε το προϊόν σε προστατευμένο χώρο.

Συναρμολόγηση

1. Τοποθετήστε το προϊόν σε επίπεδο και μαλακό δάπεδο (προειδοποίηση: Αν το δάπεδο είναι σκληρό, ενδέχεται να προκληθούν γρατσουνιές στο προϊόν).
2. Συναρμολογήστε το προϊόν, όπως απεικονίζεται στις εικ. Β - C.

Υπόδειξη: Στριψίτε τα πόδια (4a) για να προσαρμόσετε μεμονωμένα το ύψος του κάθε ποδιού του τραπέζιου (εικ. D).

Αποθήκευση, καθαρισμός

Εάν δεν το χρησιμοποιείτε, αποθηκεύετε το προϊόν πάντα στεγνό και καθαρό σε θερμοκρασία δωματίου.

Καθαρίστε μόνο με νερό και στη συνέχεια στεγνώστε το προϊόν με ένα πανί καθαρισμού.

ΣΗΜΑΝΤΙΚΟ! Μην καθαρίζετε ποτέ το προϊόν με ισχυρά καθαριστικά.

Υποδείξεις ως προς την απόρριψη



Απορρίπτετε το προϊόν και τα υλικά συσκευασίας σύμφωνα με τις ισχύουσες τοπικές προδιαγραφές. Διατηρείτε τα υλικά συσκευασίας (όπως σακούλες μεμβράνης) μακριά από τα παιδιά. Για περαιτέρω πληροφορίες απόρριψης του χρησιμοποιημένου προϊόντος μπορείτε να ενημερώνεστε από την κοινότητα ή τη δημοτική διοίκηση. Απορρίπτετε το προϊόν και τη συσκευασία με φιλικό προς το περιβάλλον τρόπο.



Ο κωδικός ανακύκλωσης χρησιμεύει στη σήμανση διαφόρων υλικών για την επαναχρησιμοποίηση στο κύκλωμα ανακύκλωσης. Ο κωδικός αποτελείται από ένα σύμβολο ανακύκλωσης για το κύκλωμα αξιοποίησης και έναν αριθμό, ο οποίος επισημαίνει το υλικό.

Υποδείξεις σχετικά με την εγγύηση και τη διαδικασία σέρβις

Το προϊόν έχει κατασκευαστεί με μεγάλη προσοχή και υπό συνεχή έλεγχο. Η DELTA-SPORT HANDELSKONTOR GmbH παρέχει σε ιδιώτες τελικούς πελάτες τρία χρόνια εγγύηση για αυτό το προϊόν από την ημερομηνία αγοράς (διάρκεια εγγυήσεως), σύμφωνα με τους ακόλουθους όρους. Η εγγύηση ισχύει μόνο για σφάλματα υλικών και επεξεργασίας. Η εγγύηση δεν καλύπτει μέρη που υπόκεινται σε κανονική φθορά και επομένως θεωρούνται φθειρόμενα μέρη (π.χ. μπαταρίες) ή εύθραυστα μέρη όπως διακόπτες ή εξαρτήματα από γυαλί.

Αξιώσεις από αυτή την εγγύηση αποκλείονται, σε περίπτωση που το προϊόν χρησιμοποιήθηκε εσφαλμένα ή καταχρηστικά ή δεν χρησιμοποιήθηκε στα πλαίσια των προβλεπόμενων όρων ή του προβλεπόμενου εύρους χρήσης ή δεν έχουν τηρηθεί προδιαγραφές των οδηγιών χρήσης, εκτός και εάν ο τελικός πελάτης αποδείξει ότι υφίσταται σφάλμα υλικού ή επεξεργασίας, το οποίο δεν οφείλεται σε μια από τις ως άνω καταστάσεις.

Οι αξιώσεις εγγυήσεως ισχύουν μόνο εντός του χρόνου εγγυήσεως και με την υποβολή της γνήσιας απόδειξης αγοράς. Παρακαλείσθε, λοιπόν, όπως φυλάξετε τη γνήσια απόδειξη αγοράς.

Σε περίπτωση παραπόνων, απευθυνθείτε αρχικά στην κάτωθι ανοιχτή γραμμή τηλεφωνικής εξυπηρέτησης ή επικοινωνήστε μαζί μας μέσω email. Εάν υφίσταται θέμα εγγυήσεως, θα επισκευάσουμε ή θα αντικαταστήσουμε δωρεάν το προϊόν ή θα επιστρέψουμε το ποσό αγοράς – σύμφωνα με την κρίση μας. Λοιπά δικαιώματα εκ της εγγυήσεως δεν υφίστανται.

Τα νόμιμα δικαιώματά σας, ειδικά οι αξιώσεις εγγυήσεως έναντι του εκάστοτε πωλητή, δεν περιορίζονται λόγω της παρούσας εγγυήσεως.

* Με την αντικατάσταση της συσκευής, σύμφωνα με το ΝΟΜΟ 2251/1994, ξεκινάει εκ νέου η περίοδος της εγγυήσεως. Μετά την λήξη της εγγυήσεως προκύπτουσες επισκευές είναι με κόστος.

IAN: 503415_2504

GR Σέρβις Ελλάδα
Tel.: 00800 490826606
E-Mail: deltasport@idl.gr

CY Σέρβις Κύπρος
Tel.: 8009 4241
E-Mail: deltasport@idl.com.cy

* Ισχύει μόνο για την Ελλάδα

DELTA-SPORT HANDELSKONTOR GMBH

Wragekamp 6 • 22397 Hamburg

GERMANY



11/2025

Delta-Sport-Nr.: GM-17016, GM-17017

08.08.2025 / AM 11:24

IAN 503415_2504

3 