



## **FALTPAVILLON / FOLDING GAZEBO / TONNELLE PLIANTE**

(DE) (AT) (BE) (CH)

### **FALTPAVILLON**

Montage- und Sicherheitshinweise

(GB) (IE)

### **FOLDING GAZEBO**

Assembly and safety advice

(FR) (BE) (CH)

### **TONNELLE PLIANTE**

Instructions de montage et consignes de sécurité

(NL) (BE)

### **OPVOUWBARE PARTYTENT**

Montage- en veiligheidsinstructies

(PL)

### **PAWILON SKŁADANY**

Wskazówki dotyczące montażu oraz bezpieczeństwa

(CZ)

### **SKLÁDACÍ PAVILÓN**

Pokyny k montáži a bezpečnostní pokyny

(SK)

### **SKLADACÍ PAVILÓN**

Pokyny pre montáž a bezpečnosť

(ES)

### **CARPA PLEGABLE**

Instrucciones de montaje y de advertencias de seguridad

(DK)

### **SAMMENKLAPPELIG PAVILLON**

Montage- og sikkerhedsanvisninger

(IT)

### **GAZEBO PIEGHEVOLE**

Istruzioni di sicurezza e montaggio

(HU)

### **ÖSSZECSUKHATÓ PAVILON**

Használati- és biztonsági utasítások

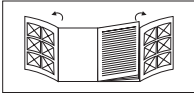
**i**

DE/AT/BE/CH	Montage- und Sicherheitshinweise	Seite	6
GB/IE	Assembly and safety advice	Page	19
FR/BE	Instructions de montage et consignes de sécurité	Page	30
NL/BE	Montage- en veiligheidsinstructies	Pagina	44
PL	Wskazówki dotyczące montażu oraz bezpieczeństwa	Strona	56
CZ	Pokyny k montáži a bezpečnostní pokyny	Strana	69
SK	Pokyny pre montáž a bezpečnosť	Strana	80
ES	Instrucciones de montaje y de advertencias de seguridad	Página	91
DK	Montage- og sikkerhedsanvisninger	Side	103
IT	Istruzioni di sicurezza e montaggio	Pagina	114
HU	Használati- és biztonsági utasítások	Oldal	126

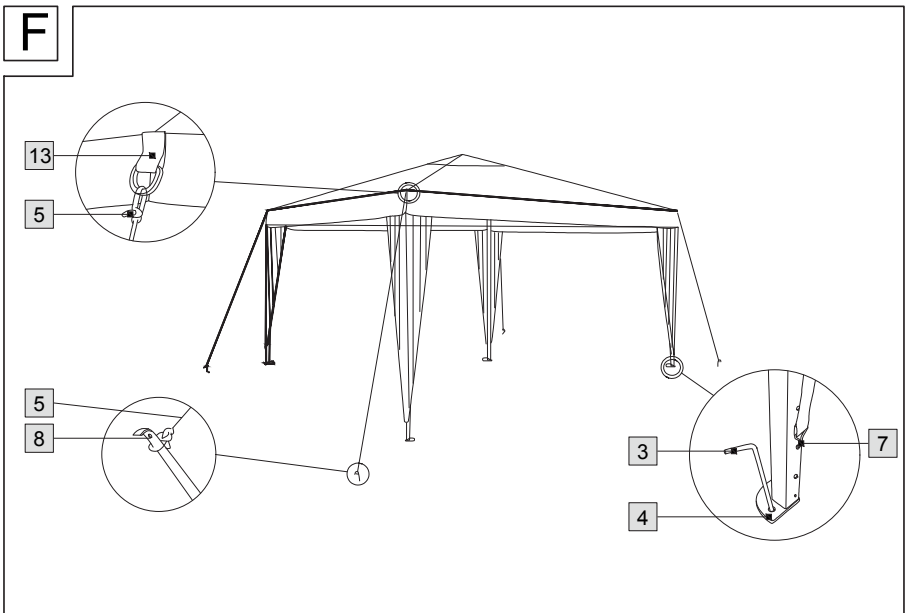
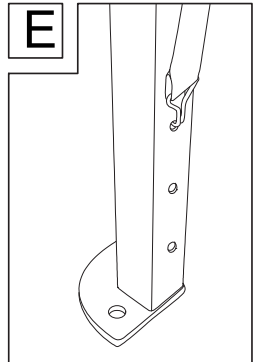
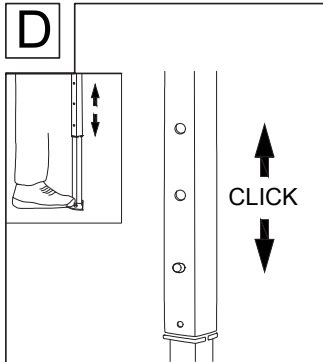
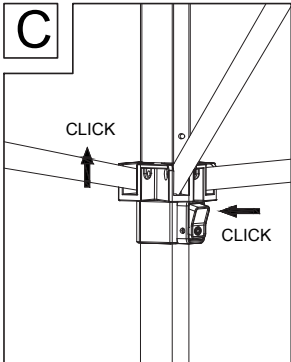
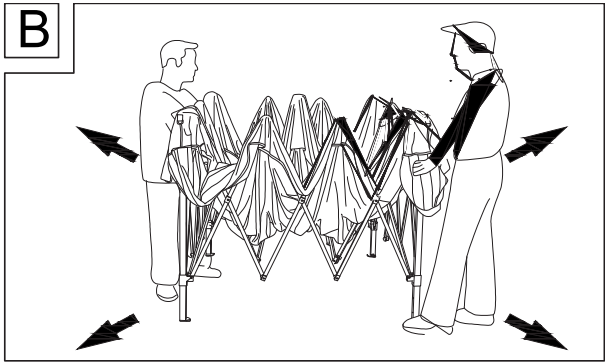
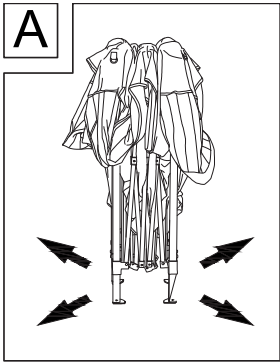

DE AT BE CH

**WICHTIG, FÜR SPÄTERE  
BEZUGNAHME AUFBEWAHREN:  
SORGFÄLTIG LESEN!**

GB IE

**IMPORTANT, RETAIN FOR FUTURE  
REFERENCE: READ CAREFULLY!**

FR BE

**IMPORTANT, À CONSERVER POUR  
CONSULTATION ULTÉRIEURE : À LIRE  
ATTENTIVEMENT !**

NL BE

**BELANGRIJK, BEWAREN VOOR  
LATERE RAADPLEGING: ZORGVULDIG  
LEZEN!**

PL

**WAŻNE, ZACHOWAĆ DO  
PÓŹNIEJSZEGO UŻYTKU: UWAŻNIE  
PRZECZYTAĆ!**

CZ

**DŮLEŽITÉ, UCHOVEJTE PRO POZDĚJŠÍ  
POUŽITÍ: PEČLIVĚ SI PŘEČTĚTE!**

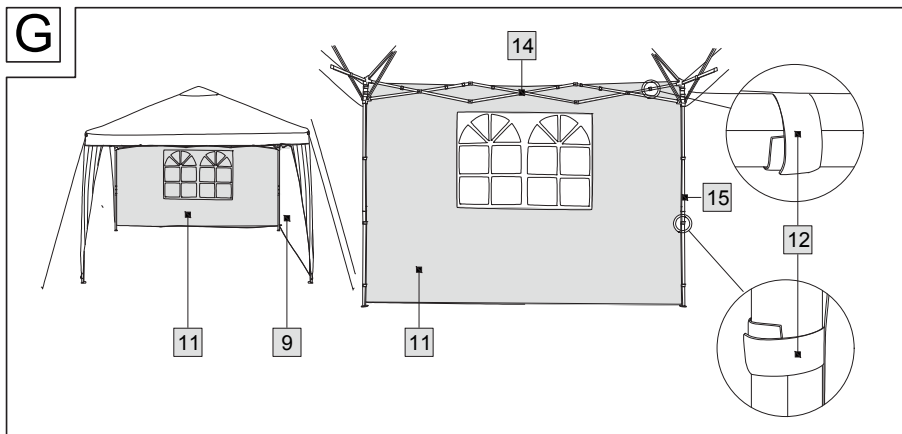
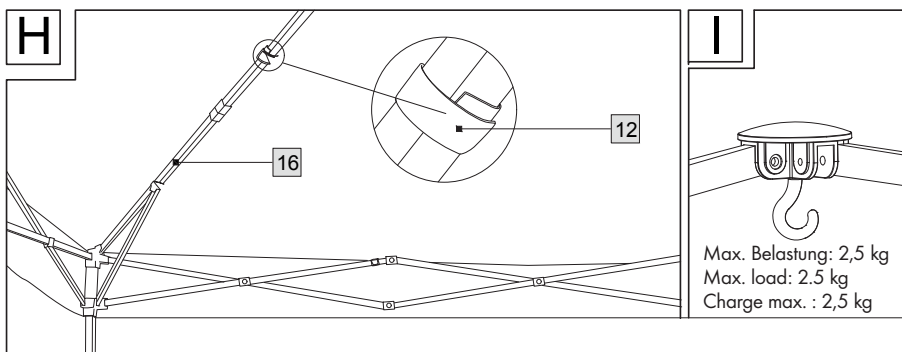
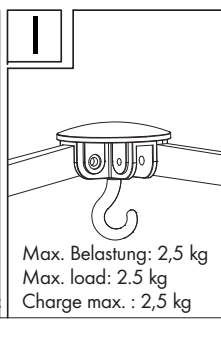
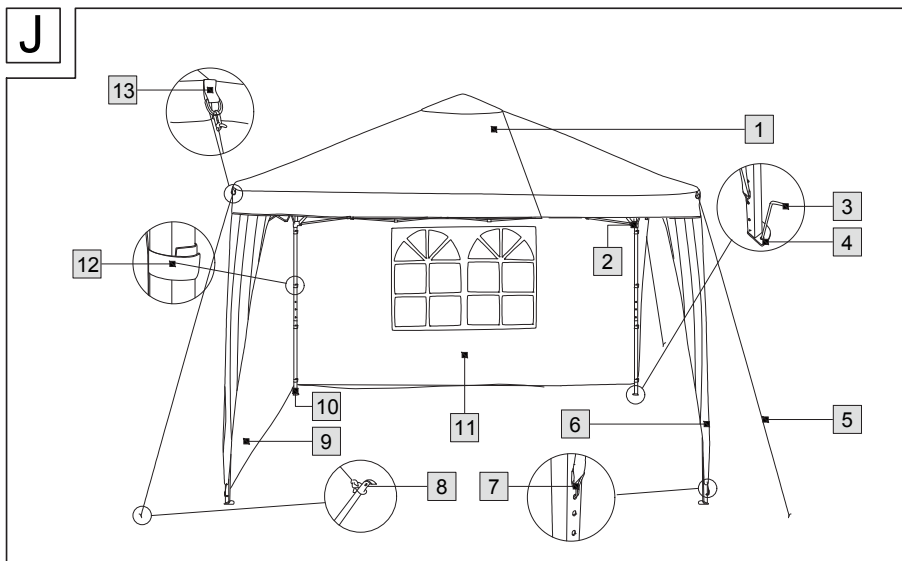
**G****H****I****J**

(SK)

**DÔLEŽITÉ, USCHOVAJTE PRE  
PRÍPAD POUŽITIA V BUDÚCNOSTI:  
DÔKLADNE SI PREČÍTAJTE POKYNY!**

(ES)

**IMPORTANTE: CONSERVAR PARA  
CONSULTAS POSTERIORES: LEER  
ATENTAMENTE.**

(DK)

**VIGTIGT, SKAL OPBEVARES TIL  
SENERE BRUG: SKAL LÆSES  
OMHYGGELIGT!**

(IT)



**IMPORTANTE: CONSERVARE PER  
EVENTUALI NECESSITÀ FUTURE:  
LEGGERE CON ATTENZIONE!**

(HU)

**FONTOS, KÉSŐBBI HIVATKOZÁSOK  
CÉ LJÁBÓL ŐRIZZE MEG: OLVASSA EL  
FIGYELMESEN!**

<b>Legende der verwendeten Piktogramme</b> .....	Seite 7
<b>Einleitung</b> .....	Seite 7
Bestimmungsgemäße Verwendung .....	Seite 7
Teilebeschreibung .....	Seite 7
Technische Daten .....	Seite 8
Lieferumfang .....	Seite 8
<b>Sicherheitshinweise</b> .....	Seite 8
<b>Vorsichtsmaßnahmen gegen Feuer</b> .....	Seite 12
<b>Aufbau</b> .....	Seite 13
Pavillion aufbauen (Abb. A bis J) .....	Seite 13
Pavillion abbauen .....	Seite 15
<b>Lagerung</b> .....	Seite 16
<b>Reinigung und Pflege</b> .....	Seite 16
<b>Entsorgung</b> .....	Seite 16
<b>Garantie</b> .....	Seite 16

## Legende der verwendeten Piktogramme

	Sicherheitshinweise
	Handlungsanweisungen

## FALTPAVILLON

### ● Einleitung



Wir beglückwünschen Sie zum Kauf Ihres neuen Produkts. Sie haben sich damit für ein hochwertiges Produkt entschieden. Machen Sie sich vor der ersten Inbetriebnahme mit dem Produkt vertraut. Lesen Sie hierzu aufmerksam die nachfolgende Bedienungsanleitung und die Sicherheitshinweise. Benutzen Sie das Produkt nur wie beschrieben und für die angegebenen Einsatzbereiche. Bewahren Sie diese Anleitung an einem sicheren Ort auf. Händigen Sie alle Unterlagen bei Weitergabe des Produktes an Dritte mit aus.

Sie können dieses und zahlreiche andere Handbücher unter [www.lidl-service.com](http://www.lidl-service.com) herunterladen und ansehen. Durch Scannen des QR-Codes werden Sie direkt auf die Lidl-Service-Website ([www.lidl-service.com](http://www.lidl-service.com)) weitergeleitet, wo Sie durch Eingabe der Artikelnummer (IAN) 509475\_2507 Ihre Bedienungsanleitung öffnen können.

### ● Bestimmungsgemäße Verwendung

Das Produkt ist als Blick- und Sonnenschutz im Außenbereich konzipiert.

Es ist nicht für eine Dauernutzung im Außenbereich vorgesehen, da es nur bedingt wetterbeständig ist. Das Produkt ist nicht für den gewerblichen Einsatz bestimmt.

### ● Teilebeschreibung

- 1 Pavillon-Dach
- 2 Eckgelenk mit Knopf
- 3 Hering
- 4 Bodenplatte
- 5 Abspannleine
- 6 Eckplane
- 7 Haken für Eckplane
- 8 V-Hering
- 9 Seitenwand ohne Fenster

- 10 Teleskopstandfuß
- 11 Seitenwand mit Fenster
- 12 Klettverschlüsse Seitenwand und Dach
- 13 Schlaufe für Abspannleine
- 14 Kreuzgestänge
- 15 Eckstangen / Teleskopstangen
- 16 Dachgestänge
- 17 Deckenhaken (max. Belastung 2,5 kg)

### ● Technische Daten

Maße: 300 x 260 x 300 cm  
(B x H x T)

### ● Lieferumfang

- 1 Pavillion
- 1 Aufbewahrungstasche
- 1 Montage- und Bedienungsanleitung

## **Sicherheits- hinweise**

**LESEN SIE ALLE SICHERHEITSHINWEISE UND ANWEISUNGEN. VERÄUMNISSE BEI DER EINHALTUNG KÖNNEN SCHWE-**

**RE VERLETZUNGEN VERURSACHEN.**

**⚠ VORSICHT! VERLETZUNGS-GEFAHR!** Stellen Sie sicher, dass alle Teile unbeschädigt und sachgerecht montiert sind. Bei unsachgemäßem Aufbau besteht Verletzungsgefahr. Beschädigte Teile können die Sicherheit und Funktion beeinflussen.

**⚠ VORSICHT!** Lassen Sie Kinder nicht unbeaufsichtigt! Das Produkt ist kein Kletter- oder Spielgerät! Stellen Sie sicher, dass Personen, insbesondere Kinder, nicht auf das Produkt klettern bzw. sich nicht am Produkt anlehnen. Das Produkt könnte aus dem Gleichgewicht kommen und umkippen. Verletzungen und / oder Beschädigungen können die Folgen sein.

**⚠ VORSICHT!**  
**VERLETZUNGS-  
GEFAHR!** Bauen Sie das Produkt keinesfalls bei starkem Wind auf bzw. ab. Abbau der Pavillons bei zu erwartenden Windgeschwindigkeiten größer 40 km/h (Frischer Wind, größere Zweige und Bäume bewegen sich und Wind ist deutlich hörbar).

- Zusätzliche Montage von Ersatzwänden, durch die ein geschlossener Raum entstehen würde, ist nicht erlaubt. Es dürfen nicht mehr als 50 % des Pavillons geschlossen werden!
- Demontieren Sie das Produkt bei auffrischendem Wind oder anderen widrigen Wetterbedingungen.
- Beim Auf- und Abbau besteht eine Klemmgefahr an den Eckgelenken. Achten Sie darauf, dass bei diesem Faltpavillon konstruktionsbedingt hohe Spannkraften in den Eckgelenken aufgebracht werden bzw. bei der Demontage durch den Druck auf den Sperrbolzen gelöst werden.
- Weisen Sie Personen auf die Abspannseile und die dadurch entstehende Stolpergefahr hin.
- Achten Sie darauf, dass das Produkt vollständig ausgespannt wurde, bevor Sie es benutzen.

- Kein Zusammenbau - Verbinden von mehreren Pavillons. Mindestens 3 Meter Abstand zwischen den Pavillons.
- Entstehende Wassersäcke sind zu leeren!
- Wählen Sie einen möglichst festen, ebenerdigen Untergrund als Standplatz.
- Sandige Oberflächen reduzieren die Stabilität. Achten Sie auf einen Untergrund, der festen Halt für die Heringe bietet.
- Schlagen Sie die Heringe nie mit Gewalt in den Boden! Ggf. Abspannungen mit Hilfe einer Schlaufe verlängern und den Hering an einem anderen Ort platzieren.
- Kontrollieren Sie regelmäßig die Unversehrtheit aller Verbindungsstellen und überprüfen Sie Abspannungen und den festen Sitz der Heringe.
- Eine falsche Reihenfolge des Aufbaus könnte einen Schaden am Produkt hervorrufen.

Eine Haftung jeglicher Art ist ausgeschlossen.

**⚠ VORSICHT!  
VERGIFTUNGS-  
GEFAHR UND  
GEFAHR DER  
SACHBESCHÄ-  
DIGUNG!**

Kein offenes Feuer, Grills, Heizpilze in oder in der Nähe der Pavillons.

- Machen Sie sich zudem mit den Brandschutzbestimmungen vor Ort (z. B. Campingplatz, Zeltplatz) vertraut.

- Halten Sie den Ausgang frei! Stellen Sie den Ausgang nicht mit Gegenständen zu.
- Bei Wind/Schlechtwetter nichts an den Deckenhaken hängen.
- Nur kleine Gegenstände mit weicher Materialoberfläche an den Deckenhaken hängen, z. B. kleine LED-Campingleuchten mit Silikon/Gummi.

● **Vorsichtsmaßnahmen gegen Feuer**

- Keine eingeschalteten elektronischen Geräte in der Nähe der Wände oder des Daches aufstellen.

- Immer die Sicherheitsinstruktionen für diese Geräte beachten.
- Niemals Kindern erlauben, in der Nähe von eingeschalteten Geräten zu spielen.
- Lassen Sie die Durchgänge frei. Stellen Sie die Ausgänge nicht mit Gegenständen zu.
- Erkundigen Sie sich nach den Einrichtungen und Vorkehrungen gegen Feuer auf dem Gelände.

## **Beachten Sie Wetter und Witterungseinflüsse**

- Bedenken Sie bei der Wahl des Standplatzes immer die örtlichen Gegebenheiten bzw. wie sich diese eventuell verändern könnten. Liegt die Stelle so, dass sie bei Regen nicht zum See wird? Berücksichtigen Sie eventuell ansteigende Flüsse und Gezeiten.
- Schützen Sie das Produkt vor starkem Wind und Sturm. Platzieren Sie das Produkt möglichst an einer windgeschützten Stelle.
- Bauen Sie das Produkt vor starkem Schneefall oder Sturm ab.

- Entfernen Sie Schnee vom Produkt. Andernfalls kann das Produkt unter dem Gewicht zusammenbrechen.

## ● **Aufbau**

Achten Sie darauf, dass das Produkt nur von fachkundigen Personen auf bzw. abgebaut wird.

**Hinweis:** Zum Aufbau des Produktes werden mindestens 2 Personen benötigt. Wir empfehlen, den Aufbau mit 4 Personen durchzuführen.

## ● **Pavillion aufbauen (Abb. A bis J)**

### **Schritt 1**

- Entnehmen Sie das Produkt aus der Aufbewahrungstasche.

### **Schritt 2**

- Ziehen Sie das Produkt an den gegenüberliegenden Ecken langsam und gleichmäßig auseinander (Abb. A und B).

### **Schritt 3**

- Schieben Sie die Eckgelenke mit Knopf 2 jeder Ecke so weit nach oben, bis die Sperrbolzen der Eckstangen 15 einrasten (Abb. C).

**Hinweis:** Falls ein großer Widerstand auftritt, ist das Produkt noch nicht weit genug auseinandergezogen.

- **Achtung!** Klemmgefahr am Eckgelenk **2**!

#### Schritt 4

- Ziehen Sie die Teleskopstandfüße **10** aus den Eckstangen **15**. Stellen Sie dazu einen Fuß auf die Bodenplatte **4** der Teleskopstandfüße **10** und schieben Sie den oberen Teil der Eckstange **15** nach oben, bis der Teleskopstandfuß **10** hörbar einrastet (Abb. D).

**Hinweis:** Es kann zwischen 3 Höheneinstellungen ausgewählt werden.

#### Schritt 5

- Spannen Sie die Eckplanen **6**. Befestigen Sie die vormontierten Haken **7** in den dafür vorgesehenen Öffnungen am Teleskopstandfuß **10** (Abb. E). Es stehen 3 Öffnungen zur Auswahl:

Wenn Sie den Teleskopstandfuß **10** in der niedrigsten Position fixiert haben, befestigen Sie auch die Haken **7** in der niedrigsten Position. Wenn der Teleskopstandfuß **10** in der mittleren oder oberen Position fixiert wurde, wählen Sie entsprechend die mittlere oder obere Öffnung aus.

#### Schritt 6

- Verankern Sie jeden Teleskopstandfuß **10** mithilfe der mitgelieferten Heringe **3**. Nutzen Sie dazu die Öffnungen in der Bodenplatte **4** (Abb. F).
- **Achtung!** Prüfen Sie den festen Sitz der Heringe **3**.

#### Schritt 7

- Verknoten Sie jeweils eine Abspannleine **5** mit jeder Schlaufe **13** an den äußeren Eckpunkten des Produkts (Abb. F). Spannen Sie die Abspannleinen **5** und befestigen Sie die Enden mit den V-Heringen **8** (Abb. F).
- **Achtung!** Achten Sie auch hier auf einen festen Sitz der V-Heringe **8**.

## Schritt 8

- Befestigen Sie die Seitenwände [9], [11] mithilfe der bereits vormontierten Klettverschlüsse [12] an den Eckstangen / Teleskopstangen [15] und dem Kreuzgestänge [14] des Pavillons (Abb. G).

**Hinweis:** Achten Sie bei der Befestigung darauf, dass der umgelegte Saum an den Rändern der Seitenwände [9], [11] nach innen zeigt.

## Schritt 9

- Befestigen Sie die vormontierten Klettverschlüsse [12] am Dachgestänge [16] (Abb. H).

## ● Pavillion abbauen

**Hinweis:** Stellen Sie sicher, dass der Pavillon gemäß Schritt 1 bis 9 fest installiert und gesichert ist, bevor Sie Gegenstände an den Deckenhaken [17] hängen (Abb. I).

⚠ **Achtung!** Entfernen Sie alle hängenden Gegenstände vom Deckenhaken, bevor Sie mit der Demontage des Pavillons beginnen.

## Schritt 1

- Nehmen Sie die Seitenwände [9], [11] ab.

## Schritt 2

- Lösen Sie die Heringe [3] der Abspannleinen [5] und Bodenplatten [4].

## Schritt 3

- Drücken Sie die Sperrbolzen an den Teleskopstandfüßen [10] ein, um diese einschieben zu können.

## Schritt 4

- Drücken Sie den Knopf an den Eckgelenken [2] ein, um die Eckgelenke [2] nach unten zu schieben.

■ **Achtung!** Klemmgefahr am Eckgelenk [2]!

## Schritt 5

- Schieben Sie den Faltrahmen langsam und vorsichtig über die gegenüberliegenden Seiten wieder zusammen.

## Schritt 6

- Verpacken Sie das Produkt getrocknet und gereinigt wieder in der Aufbewahrungstasche.

## ● Lagerung

- Lagern Sie das Produkt bei Nichtbenutzung immer trocken und sauber bei Raumtemperatur.

## ● Reinigung und Pflege

- ⚠ **VORSICHT!** Benutzen Sie niemals Benzin, Lösungsmittel oder andere Reinigungsmittel. Andernfalls drohen Beschädigungen des Produkts.
- Entfernen Sie Schmutz vom Produkt mit einem weichen Schwamm und einem milden Reinigungsmittel.
- Lassen Sie alle Teile gründlich trocknen, bevor Sie das Produkt wieder verpacken. Dies beugt Schimmel, Geruch und Verfärbungen vor.

## ● Entsorgung

Die Verpackung besteht aus umweltfreundlichen Materialien, die Sie über die örtlichen Recyclingstellen entsorgen können. Möglichkeiten zur Entsorgung des ausgedienten Produkts erfahren Sie bei Ihrer Gemeinde- oder Stadtverwaltung.



Das Produkt inkl. Zubehör, die Anleitung und die Verpackungsmaterialien sind recyclebar und unterliegen einer erweiterten Herstellerverantwortung. Entsorgen Sie diese getrennt, den abgebildeten Info-tri (Sortierinformation) folgend, für eine bessere Abfallbehandlung.

Das Triman-Logo gilt nur für Frankreich.

## ● Garantie

Das Produkt wurde nach strengen Qualitätsrichtlinien hergestellt und vor der Auslieferung sorgfältig geprüft. Im Falle von Material- oder Herstellungsfehlern haben Sie gegenüber dem Verkäufer des Produkts gesetzliche Rechte. Ihre gesetzlichen Rechte werden in keiner Weise durch unsere unten aufgeführte Garantie eingeschränkt.

Die Garantie für dieses Produkt beträgt 3 Jahre ab Kaufdatum. Die Garantiezeit beginnt mit dem Kaufdatum. Bewahren Sie den Originalkaufbeleg an einem sicheren Ort auf, da dieses Dokument als Nachweis des Kaufs erforderlich ist.

Alle Schäden oder Mängel, die bereits zum Zeitpunkt des Kaufs vorhanden sind, müssen unverzüglich nach dem Auspacken des Produkts gemeldet werden.

Sollte das Produkt innerhalb von 3 Jahren ab Kaufdatum einen Material- oder Herstellungsfehler aufweisen, werden wir es – nach unserer Wahl – kostenlos für Sie reparieren oder ersetzen. Die Garantiezeit verlängert sich durch einen stattgegebenen Gewährleistungsanspruch nicht. Dies gilt auch für ersetzte und reparierte Teile.

Diese Garantie erlischt, wenn das Produkt beschädigt oder unsachgemäß verwendet oder gewartet wurde.

Die Garantie deckt Material- und Herstellungsfehler ab. Diese Garantie erstreckt sich weder auf Produktteile, die normalem Verschleiß unterliegen, und somit als Verschleißteile gelten (z. B. Batterien, Akkus, Schläuche, Farbpatronen), noch auf Schäden an zerbrechlichen Teilen, z. B. Schalter oder Teile aus Glas.

### **Abwicklung im Garantiefall**

Um eine schnelle Bearbeitung Ihres Anliegens zu gewährleisten, folgen Sie bitte den folgenden Hinweisen:

Bitte halten Sie für alle Anfragen den Kassenbon und die Artikelnummer (IAN 509475\_2507) als Nachweis für den Kauf bereit. Die Artikelnummer entnehmen Sie bitte dem Typenschild, einer Gravur, auf dem Titelblatt Ihrer Bedienungsanleitung (unten links) oder als Aufkleber auf der Rück- oder Unterseite des Produkts. Sollten Funktionsfehler oder sonstige Mängel auftreten, kontaktieren Sie zunächst die nachfolgend benannte Serviceabteilung telefonisch oder per E-Mail.

Ein als defekt erfasstes Produkt können Sie dann unter Beifügung des Kaufbelegs (Kassenbon) und der Angabe, worin der Mangel besteht und wann er aufgetreten ist, für Sie portofrei an die Ihnen mitgeteilte Service-Anschrift übersenden.

## **Service**

### **DE Service Deutschland**

Tel.: 0800 5435 111

E-Mail: [owim@lidl.de](mailto:owim@lidl.de)

### **AT Service Österreich**

Tel.: 0800 447744

E-Mail: [owim@lidl.at](mailto:owim@lidl.at)

### **BE Service Belgien**

Tél.: 0800 12089

E-Mail: [owim@lidl.be](mailto:owim@lidl.be)

### **CH Service Schweiz**

Tel.: 0800 56 44 33

E-Mail: [owim@lidl.ch](mailto:owim@lidl.ch)

<b>List of pictograms used</b> .....	Page 20
<b>Introduction</b> .....	Page 20
Proper use .....	Page 20
Description of parts .....	Page 20
Technical data .....	Page 21
Scope of delivery .....	Page 21
<b>Safety advice</b> .....	Page 21
<b>Fire precautions</b> .....	Page 25
<b>Assembly</b> .....	Page 26
Assemble pavillion (Fig. A to J) .....	Page 26
Dismantle pavillion .....	Page 27
<b>Storage</b> .....	Page 28
<b>Cleaning and care</b> .....	Page 28
<b>Disposal</b> .....	Page 28
<b>Warranty</b> .....	Page 28

## List of pictograms used

■	Safety information
□	Instructions for use

## FOLDING GAZEBO

### ● Introduction



We congratulate you on the purchase of your new product. You have chosen a high quality product. Familiarise yourself with the product before using it for the first time. In addition, please carefully refer to the operating instructions and the safety advice below. Only use the product as instructed and only for the indicated field of application. Keep these instructions in a safe place. If you pass the product on to anyone else, please ensure that you also pass on all the documentation with it.

You can download and view this and numerous other manuals at [www.lidl-service.com](http://www.lidl-service.com). By scanning the QR code, you will be taken straight to the Lidl service website ([www.lidl-service.com](http://www.lidl-service.com)) where you can open your instruction manual by entering the article number (IAN) 509475\_2507.

### ● Proper use

The product is designed as a view and sun protection in outdoor areas. It is not intended for permanent out-door use as it is only weather resistant to a limited extent. The product is not intended for commercial use.

### ● Description of parts

- 1 Pavilion roof
- 2 Corner joint with button
- 3 Tent peg
- 4 Base plate
- 5 Guy line
- 6 Corner tarp
- 7 Hook for corner tarp
- 8 V-tent pegs
- 9 Side wall without window
- 10 Telescoping foot
- 11 Side wall with window
- 12 Side wall and roof hook and loop fasteners
- 13 Loop for guy line
- 14 Crossbars
- 15 Corner bars/telescoping bars
- 16 Roof bars
- 17 Ceiling hook (max. load 2.5 kg)

## ● Technical data

Dimensions: 300 x 260 x  
300 cm  
(W x H x D)

## ● Scope of delivery

1 Pavillion  
1 Storage bag  
1 Assembly instructions



## Safety advice

**PLEASE READ  
ALL SAFETY  
NOTES AND  
INSTRUCTIONS.  
FAILURE TO  
COMPLY WITH  
THESE MAY  
RESULT IN SEVERE  
INJURIES.**

**⚠ CAUTION! RISK  
OF INJURY!** En-  
sure that all parts  
are undamaged  
and have been  
assembled

appropriately.  
Risk of injury  
exists if assembled  
incorrectly.  
Damaged parts  
can affect safety  
and function.



**CAUTION!** Do  
not leave children  
unattended. The  
product is not a  
climbing frame  
or toy. Make  
sure that nobody  
climbs or leans  
on the product,  
particularly  
children.  
The product  
could become  
imbalanced and  
tip up. This may

result in injury  
and / or damage.

**⚠ CAUTION! RISK  
OF INJURY!**

Never under any  
circumstances as-  
semble the product  
in a strong wind.

Dismantling the  
pavilion when  
wind speeds  
of more than  
40 km/h are  
anticipated (brisk  
wind, large  
branches and trees  
moving, and the  
wind is plainly  
audible).

- The additional  
assembly of re-  
placement walls  
to construct an  
en-closed room is  
not permitted. No  
more than 50 % of  
the gazebo may  
be enclosed!
- Dismantle  
the article in  
freshening  
wind or other  
adverse weather  
conditions.

- The corner joints pose a risk of pinching during assembly and dismantling. Please note this collapsible pavilion applies high tension forces to the corner joints, resp. area generated during dismantling when pressing the locking pin.
- Advise persons of the guy lines and the tripping hazard they pose.
- Be sure the article is fully expanded before using it.
- No combining - connecting several pavilions. Allow at least 3 metres of space between pavilions.
- Water pockets must be emptied as they form!
- Select a piece of land that is as flat and firm as possible to erect your tent.

- Sandy surfaces reduce the stability of the tent. Please ensure that the surface provides a firm hold for the tent pegs.
- Never knock the tent pegs into the ground with force! If necessary, the guy lines should only be extended with the help of a loop and the tent peg positioned in a different location.
- The intactness of all connection points and the guy lines should be checked regularly,

as should the firmness of the tent pegs in the ground.

- If the product is erected in the wrong order, this may cause damage to the product. All liability is excluded in such cases.

**⚠ CAUTION!  
DANGER OF  
POISONING  
AND DAMAGE  
TO PROPERTY!**

No open fires, grills, patio heaters in or near the pavilions.

- You should also familiarise yourself with the local fire protection regulations (e.g. camping site, tent pitch).
- Keep the exit free! Do not block the exit with objects.
- Do not hanging anything on the ceiling hook when under wind/bad weather.
- Only hanging small and soft material surface objects on the ceiling hook, for example small LED camping light with silicone / rubber.

## ● **Fire precautions**

- Do not place hot appliances near the walls or roof.
- Always observe the safety instructions for these appliances.
- Never allow children to play near hot appliances.
- Keep exits clear. Do not block the exit with objects.
- Make sure you know the fire precaution arrangements on the site.

## **Take note of the effects of the weather and climate**

- When selecting the location to put up your tent, you should always consider the local situation and how this might change. Will the terrain turn into a lake if it rains? Please take into account any rising rivers and incoming tides.
- Protect the product against strong wind and storms. Place the product in a location that is protected from the wind if possible.
- The product should be taken down before heavy snowfall or stormy weather.

- Remove any snow directly from the product. Otherwise the product may collapse under the weight.

## ● **Assembly**

Please ensure that the product is only assembled / disassembled by a competent person.

**Note:** Product assembly requires at least 2 persons. We recommend assembly with 4 persons.

## ● **Assemble pavillion (Fig. A to J)**

### **Step 1**

- Remove the article from the storage bag.

### **Step 2**

- Slowly and evenly extend the product at the opposite corners (Fig. A and B).

### **Step 3**

- Slide the corner joints with button **2** for each corner as far up until the locking pin on the corner poles **15** locks in (Fig C).

**Note:** Great resistance indicates the product is not yet extended far enough.

- **Attention!** Pinching hazard at the corner joint **2**!

### **Step 4**

- Extend the telescoping feet **10** in the corner poles **15**. To do so, place one foot onto the base plate **4** of the telescoping feet **10** and slide the upper part of the corner pole **15** up until you hear the telescoping foot **10** lock in (Fig. D).

**Note:** You may choose from 3 height settings.

### **Step 5**

- Tighten the corner tarps **6** by securing the factory installed hooks **7** in the designated opening on the telescoping foot **10** (Fig. E). There are 3 openings to choose from: When the telescoping foot **10** is locked into the lowest position, also secure the hook **7** in the lowest position. When securing the telescoping foot **10** in the middle or top position, also select the respective middle or top opening.

### **Step 6**

- Anchor each telescoping foot **10** using the included tent pegs **3** using the openings in the base plate **4** (Fig. F).
- **Caution!** Verify the tent pegs **3** are firmly secured.

## Step 7

- Knot one guy line [5] into each loop [13] on the outside corners of the product (Fig. F). Tauten the lines [5] and secure the ends with the V-tent pegs [8] (Fig. F).
- **Caution!** Again be sure the tent pegs [8] are securely anchored.

## Step 8

- Secure the side walls [9], [11] to the pavilion corner poles/telescoping poles [15] and crossbars [14] using the factory installed hook and loop fasteners [12] (Fig. G).

**Note:** When fastening be sure the wrapped seam on the edges of the side walls [9], [11] faces inward.

## Step 9

- Secure the factory installed hook and loop fasteners [12] to the roof bars [16] (Fig. H).

## ● Dismantle pavillion

**Note:** Be sure pavilion are firmly installed and secured from Step 1 to 9 before hanging any objects on the ceiling hook [17] (Fig I).

**⚠ Attention!** Remove all the hanging objects from ceiling hook before starting to disassembly pavilion.

## Step 1

- Remove the side walls [9], [11].

## Step 2

- Remove the tent pegs [3] for the guy lines [5] and base plates [4].

## Step 3

- Press in the locking pins on the telescoping feet [10] to slide in the feet.

## Step 4

- Press in the button on the corners joints [2] to slide the corner joints [2] down.
- **Caution!** Pinching hazard at the corner joints [2]!

## Step 5

- Slowly and carefully push the folding frame together toward the opposite sides.

## Step 6

- Store the dry and cleaned product in the storage bag.

## ● Storage

- When not in use, always store the product clean and dry at room temperature.

## ● Cleaning and care

**⚠ CAUTION!** Never use petrol, solvent or other cleaning agents. Otherwise there is a danger of damage to the product.

- Remove any dirt from the product with a soft sponge and mild detergent.
- Please allow all parts to dry thoroughly before you repack the product. This will prevent the formation of mould, bad odours and discolouration.

## ● Disposal

The packaging is made entirely of recyclable materials, which you may dispose of at local recycling facilities.

Contact your local refuse disposal authority for more details of how to dispose of your worn-out product.



The product incl. accessories, manual and packaging materials are recyclable and are subject to extended producer responsibility. Dispose them separately, following the illustrated Info-tri (sorting information), for better waste treatment.

The Triman logo is valid in France only.

## ● Warranty

The product has been manufactured to strict quality guidelines and meticulously examined before delivery. In the event of material or manufacturing defects you have legal rights against the retailer of this product. Your legal rights are not limited in any way by our warranty detailed below.

The warranty for this product is 3 years from the date of purchase. The warranty period begins on the date of purchase. Keep the original sales receipt in a safe location as this document is required as proof of purchase.

Any damage or defects already present at the time of purchase must be reported without delay after unpacking the product.

Should the product show any fault in materials or manufacture within 3 years from the date of purchase, we will repair or replace it – at our choice – free of charge to you. The warranty period is not extended as a result of a claim being granted. This also applies to replaced and repaired parts.

This warranty becomes void if the product has been damaged, or used or maintained improperly.

The warranty covers material or manufacturing defects. This warranty does not cover product parts subject to normal wear and tear, thus considered consumables (e.g. batteries, rechargeable batteries, tubes, cartridges), nor damage to fragile parts, e.g. switches or glass parts.

## Warranty claim procedure

To ensure quick processing of your case, please observe the following instructions:

Please have the till receipt and the item number (IAN 509475\_2507) available as proof of purchase.

You will find the item number on the rating plate, an engraving, on the front page of the instructions for use (bottom left), or as a sticker on the rear or bottom of the product.

If functional or other defects occur, please contact the service department listed either by telephone or by e-mail.

You can return a defective product to us free of charge to the service address that will be provided to you. Ensure that you enclose the proof of purchase (till receipt) and information about what the defect is and when it occurred.

### Service

#### **GB Service Great Britain**

Tel.: 0800 404 7657

E-Mail: [owim@lidl.co.uk](mailto:owim@lidl.co.uk)

#### **IE Service Ireland**

Tel.: 1800 101010

E-Mail: [owim@lidl.ie](mailto:owim@lidl.ie)

<b>Légende des pictogrammes utilisés</b> .....	Page 31
<b>Introduction</b> .....	Page 31
Utilisation conforme aux prescriptions .....	Page 31
Description des pièces .....	Page 31
Données techniques .....	Page 32
Contenu de l'emballage .....	Page 32
<b>Consignes de sécurité</b> .....	Page 32
<b>Précautions à prendre contre l'incendie</b> .....	Page 36
<b>Assemblage</b> .....	Page 37
Assembler la tonnelle (ill. A à J) .....	Page 37
Désassemblage de la tonnelle .....	Page 39
<b>Rangement</b> .....	Page 39
<b>Nettoyage et entretien</b> .....	Page 39
<b>Mise au rebut</b> .....	Page 40
<b>Garantie</b> .....	Page 40

## Légende des pictogrammes utilisés

■	Consignes de sécurité
□	Instructions de manipulation

## TONNELLE PLIANTE

### ● Introduction



Nous vous félicitons pour l'achat de votre nouveau produit. Vous avez opté pour un produit de grande qualité. Avant la première mise en service, vous devez vous familiariser avec toutes les fonctions du produit. Veuillez lire attentivement le mode d'emploi ci-dessous et les consignes de sécurité. N'utilisez le produit que pour l'usage décrit et les domaines d'application cités. Conserver ces instructions dans un lieu sûr. Si vous donnez le produit à des tiers, remettez-leur également la totalité des documents.

Vous pouvez télécharger et consulter ce manuel ainsi que de nombreux autres sur le site [www.lidl-service.com](http://www.lidl-service.com). En scannant le code QR, vous serez directement redirigé vers le site du service Lidl ([www.lidl-service.com](http://www.lidl-service.com)), où vous pourrez ouvrir votre manuel d'instructions en saisissant le numéro d'article (IAN) 509475\_2507.

### ● Utilisation conforme aux prescriptions

Le produit est conçu pour protéger des regards et du soleil en plein air.

Il n'est pas prévu pour une utilisation permanente en plein air, car sa résistance aux intempéries est limitée. Le produit n'est pas prévu pour une utilisation commerciale.

### ● Description des pièces

- 1 Toit de la tonnelle
- 2 Articulation d'angle avec bouton
- 3 Sardine
- 4 Plaque d'ancrage
- 5 Corde d'ancrage
- 6 Bâche d'angle
- 7 Crochet pour bâche d'angle
- 8 Sardine en V

- 9 Paroi latérale sans fenêtre
- 10 Pied télescopique
- 11 Paroi latérale avec fenêtre
- 12 Fermeture par scratch paroi latérale et toit
- 13 Bride pour corde d'ancrage
- 14 Armature en croix
- 15 Barres d'angle/barres télescopiques
- 16 Barre du toit
- 17 Crochet du toit (charge 2,5 kg maxi)

### ● Données techniques

Dimensions : 300 x 260 x 300 cm  
(L x h x p)

### ● Contenu de l'emballage

- 1 Tonnelle
- 1 Sac de rangement
- 1 Notice de montage et mode d'emploi

## **Consignes de sécurité**

**LIRE TOUTES LES  
CONSIGNES DE  
SÉCURITÉ ET INS-  
TRUCTIONS. LE  
NON-RESPECT DES**

**CONSIGNES ET  
INSTRUCTIONS  
PEUT ENTRAÎNER  
DES BLESSURES  
GRAVES.**

**⚠ PRUDENCE !  
RISQUE DE  
BLESSURES !** Vérifiez que toutes les pièces sont en parfait état et correctement montées. Un assemblage inapproprié représente un risque de blessures. Les pièces endommagées peuvent affecter la sécurité et le fonctionnement.

## **⚠️ PRUDENCE !**

Ne laissez jamais des enfants sans surveillance ! Le produit n'est pas un équipement d'escalade ou de jeux ! Veillez à ce que personne, et en particulier des enfants, ne grimpe sur le produit ou ne s'appuie contre lui.

Le produit pourrait se déséquilibrer et basculer.

Des blessures et/ou dégâts peuvent en résulter.

## **⚠️ PRUDENCE ! RISQUE DE BLESSURES !**

Ne montez et ne démontez pas le produit par grand vent. Démontage de la tonnelle lorsque la vitesse du vent prévue est supérieure à 40 km/h (vent frais, grosses branches et arbres en mouvement et vent nettement audible).

- Le montage supplémentaire de parois de remplacement, qui créerait un espace fermé, n'est pas autorisé. Il est interdit de fermer plus de 50 % de la tonnelle !

- Si le vent se lève ou en cas d'autres conditions météorologiques défavorables, démontez le produit.
- Lors du montage et du démontage, il existe un risque de pincement au niveau des articulations d'angle. Pour des raisons de construction, veuillez prendre en compte que des forces de tension importantes sont présentes dans les articulations d'angle de cette tonnelle pliante et que lors du démontage elles sont relâchées par la pression sur les pitons de blocage.
- Attirez l'attention des personnes sur les cordes d'ancrage et le risque de trébucher qu'elles représentent.
- Veillez à ce que le produit soit complètement ancré et tendu avant de l'utiliser.
- Pas d'assemblage - Interdiction de relier plusieurs tonnelles. Au moins 3 mètres d'écart entre les tonnelles.

- Les poches d'eau qui se forment doivent être vidées !
- Comme emplacement, choisissez un sol aussi ferme et plat que possible.
- Les surfaces sablonneuses réduisent la stabilité. Veillez à ce que le sol soit bien ferme pour la fixation des sardines.
- Ne plantez jamais les sardines en utilisant la force dans le sol ! Le cas échéant, prolongez l'ancrage à l'aide d'une bride et placez la sardine à un autre endroit pour obtenir un bon tirant.
- Contrôlez régulièrement l'intégrité de tous les raccords et vérifiez tous les tirants et la bonne fixation des sardines.
- Un mauvais ordre d'assemblage pourrait provoquer un dégât sur le produit. Toute responsabilité de quelque nature que ce soit est déclinée.

## **⚠️ PRUDENCE ! RISQUE D'IN- TOXICATION ET DE DÉGÂTS MATÉRIELS !**

Pas de feu, barbecues et radiateurs de terrasse sous ou à proximité de la tonnelle.

- Familiarisez-vous en outre avec les dispositions de protection contre les incendies en vigueur sur place (par ex. camping, terrain de camping).
- Maintenez la sortie libre ! Ne bloquez pas la sortie avec des objets.

- En cas de vent/ mauvais temps, veillez à ne rien accrocher aux crochets du toit.
- Vous devez suspendre au crochet du toit que des petits objets dont la surface du matériau est souple, par ex. des petites lampes de camping à LED en silicone/caoutchouc.

### **● Précautions à prendre contre l'incendie**

- Interdiction de placer des appareils électroniques allumés à proximité des parois ou du toit.
- Respecter toujours les consignes de sécurité pour ces appareils.
- Ne jamais autoriser les enfants à jouer à proximité d'appareils allumés.

- Laissez les passages libres. Ne bloquez pas les sorties avec des objets.
- Renseignez-vous sur les installations et les précautions à prendre contre les incendies sur le site.

## Tenez compte du temps et des intempéries

- Lors du choix de l'emplacement, tenez toujours compte des conditions sur place et de la manière dont elles pourraient éventuellement changer. L'emplacement choisi est-il situé à un endroit où l'eau pourrait s'accumuler en cas de pluie ? Tenez compte des éventuelles montées des cours d'eau et des marées.
- Protégez le produit contre le vent fort et la tempête. Si possible, placez le produit dans un endroit protégé du vent.
- Démontez le produit avant toute forte chute de neige ou tempête.
- Enlevez la neige du produit. Dans le cas contraire, le produit risque de s'effondrer sous le poids accumulé.

## ● Assemblage

Veillez à ce que le produit ne soit monté et démonté que par des personnes compétentes.

**Remarque :** Au moins 2 personnes sont nécessaires pour monter le produit. Nous recommandons d'effectuer l'assemblage avec l'aide de 4 personnes.

## ● Assembler la tonnelle (ill. A à J)

### Étape 1

- Retirez le produit de son sac de rangement.

### Étape 2

- Étirez lentement et régulièrement le produit au niveau des coins opposés (ill. A et B).

### Étape 3

- Poussez à chaque coin les articulations d'angle avec bouton 2 vers le haut jusqu'à ce que les pitons de blocage des barres d'angle 15 s'enclenchent (ill. C).

**Remarque :** Si une grande résistance se présente, cela signifie que le produit n'est pas encore assez étiré.

- **Attention !** Risque de pincement au niveau de l'articulation d'angle **2** !

#### Étape 4

- Tirez sur les pieds télescopiques **10** glissés dans les barres d'angle **15**. Placez donc un de vos pieds sur la plaque d'ancrage **4** des pieds télescopiques **10** et poussez la partie supérieure de la barre d'angle **15** vers le haut jusqu'à ce que le pied télescopique **10** s'enclenche de manière audible (ill. D).

**Remarque :** 3 réglages de hauteur sont à votre disposition.

#### Étape 5

- Tendez les bâches d'angle **6**. Fixez les crochets **7** prémontés dans les orifices prévus sur le pied télescopique **10** (ill. E). 3 orifices sont disponibles : Si vous avez fixé le pied télescopique **10** à sa position la plus basse, fixez également les crochets **7** à la position la plus basse. Si le pied télescopique **10** a été fixé à la position centrale ou supérieure, sélectionnez en conséquence l'orifice central ou supérieur.

#### Étape 6

- Ancrez maintenant chaque pied télescopique **10** à l'aide des sardines **3** fournies. Utilisez pour cela les orifices dans la plaque d'ancrage **4** (ill. F).
- **Attention !** Vérifiez que les sardines **3** sont bien fixées.

#### Étape 7

- Nouez en plus une corde d'ancrage **5** à chaque bride **13** aux coins extérieurs du produit (ill. F). Tendez les cordes d'ancrage **5** et fixez leurs extrémités avec les sardines en V **8** (ill. F).
- **Attention !** Veillez ici aussi à ce que les sardines en V **8** soient bien fixées.

#### Étape 8

- Fixez les parois latérales **9**, **11** à l'aide des fermetures par scratch **12** déjà installées aux barres d'angle/barres télescopiques **15** et à l'armature en croix **14** de la tonnelle (ill. G).

**Remarque :** Lors de la fixation, veillez à ce que l'ourlet rabattu sur les bords des parois latérales **9**, **11** soit placé vers l'intérieur.

## Étape 9

- Fixez les fermetures par scratch **12** prémontées sur la barre du toit **16** (ill. H).

## ● Désassemblage de la tonnelle

**Remarque :** Assurez-vous que la tonnelle est bien installée et sécurisée conformément aux étapes 1 à 9 avant de suspendre des objets aux crochets du toit **17** (ill. I).

**⚠ Attention !** Avant de commencer le démontage de la tonnelle, enlevez tous les objets suspendus au crochet du toit.

## Étape 1

- Retirez les parois latérales **9**, **11**.

## Étape 2

- Enlevez les sardines **3** des cordes d'ancrage **5** et plaques d'ancrage **4**.

## Étape 3

- Appuyez sur les pitons de blocage sur les pieds télescopiques **10** afin de pouvoir les faire rentrer.

## Étape 4

- Appuyez sur le bouton des articulations d'angle **2** pour faire glisser les articulations d'angle **2** vers le bas.
- **Attention !** Risque de pincement au niveau de l'articulation d'angle **2** !

## Étape 5

- Repoussez lentement et avec précaution le cadre pliant vers les côtés opposés.

## Étape 6

- Remballez le produit séché et nettoyé dans son sac de rangement.

## ● Rangement

- Lorsque vous n'utilisez pas le produit, rangez-le toujours dans un endroit sec et propre, à température ambiante.

## ● Nettoyage et entretien

- ⚠ **PRUDENCE !** N'utilisez jamais d'essence, de solvant ou d'autres produits de nettoyage. Dans le cas contraire, le produit risque d'être endommagé.
- Enlevez la saleté du produit avec une éponge douce et un produit de nettoyage doux.

- Avant de remballer le produit, laissez toutes les pièces soigneusement sécher. Cela permet d'éviter les moisissures, les odeurs et les décolorations.

## ● **Mise au rebut**

L'emballage se compose de matières recyclables pouvant être mises au rebut dans les déchetteries locales.

Votre mairie ou votre municipalité vous renseigneront sur les possibilités de mise au rebut des produits usagés.



Le produit ainsi que les accessoires et les matériaux d'emballage sont recyclables et relèvent de la responsabilité élargie du producteur.

Éliminez-les séparément, en suivant l'Info-tri illustrée, dans l'intérêt d'un meilleur traitement des déchets.

Le logo Triman n'est valable qu'en France.

## ● **Garantie**

### **Article L217-16 du Code de la consommation**

Lorsque l'acheteur demande au vendeur, pendant le cours de la garantie commerciale qui lui a été consentie lors de l'acquisition ou de la réparation d'un bien meuble, une remise en état couverte par la garantie, toute période d'immobilisation d'au moins sept jours vient s'ajouter à la durée de la garantie qui restait à courir. Cette période court à compter de la demande d'intervention de l'acheteur ou de la mise à disposition pour réparation du bien en cause, si cette mise à disposition est postérieure à la demande d'intervention.

Indépendamment de la garantie commerciale souscrite, le vendeur reste tenu des défauts de conformité du bien et des vices rédhibitoires dans les conditions prévues aux articles L217-4 à L217-13 du Code de la consommation et aux articles 1641 à 1648 et 2232 du Code Civil.

## **Article L217-4 du Code de la consommation**

Le vendeur livre un bien conforme au contrat et répond des défauts de conformité existant lors de la délivrance.

Il répond également des défauts de conformité résultant de l'emballage, des instructions de montage ou de l'installation lorsque celle-ci a été mise à sa charge par le contrat ou a été réalisée sous sa responsabilité.

## **Article L217-5 du Code de la consommation**

Le bien est conforme au contrat :

- 1° S'il est propre à l'usage habituellement attendu d'un bien semblable et, le cas échéant :
  - s'il correspond à la description donnée par le vendeur et posséder les qualités que celui-ci a présentées à l'acheteur sous forme d'échantillon ou de modèle ;
  - s'il présente les qualités qu'un acheteur peut légitimement attendre eu égard aux déclarations publiques faites par le vendeur, par le producteur

ou par son représentant, notamment dans la publicité ou l'étiquetage ;

- 2° Ou s'il présente les caractéristiques définies d'un commun accord par les parties ou être propre à tout usage spécial recherché par l'acheteur, porté à la connaissance du vendeur et que ce dernier a accepté.

## **Article L217-12 du Code de la consommation**

L'action résultant du défaut de conformité se prescrit par deux ans à compter de la délivrance du bien.

## **Article 1641 du Code civil**

Le vendeur est tenu de la garantie à raison des défauts cachés de la chose vendue qui la rendent impropre à l'usage auquel on la destine, ou qui diminuent tellement cet usage que l'acheteur ne l'aurait pas acquise, ou n'en aurait donné qu'un moindre prix, s'il les avait connus.

## **Article 1648 1er alinéa du Code civil**

L'action résultant des vices rédhibitoires doit être intentée par l'acquéreur dans un délai de deux ans à compter de la découverte du vice.

Les pièces détachées indispensables à l'utilisation du produit sont disponibles pendant la durée de la garantie du produit.

Le produit a été fabriqué selon des critères de qualité stricts, et contrôlé consciencieusement avant sa livraison. En cas de défaut de matériau ou de fabrication, vous avez des droits légaux vis-à-vis du vendeur du produit. Vos droits légaux ne sont en aucun cas limités par notre garantie mentionnée ci-dessous.

La garantie de ce produit est de 3 ans à partir de la date d'achat. La période de garantie commence à la date d'achat. Conservez l'original de la preuve d'achat dans un endroit sûr car ce document est nécessaire pour prouver l'achat.

Tout dommage ou défaut déjà présent au moment de l'achat doit être signalé immédiatement après le déballage du produit.

Si le produit présente un défaut de matériau ou de fabrication dans les 3 ans qui suivent la date d'achat, nous le réparerons ou le remplacerons - à notre choix - gratuitement pour vous. La période de garantie n'est pas prolongée par une demande de garantie acceptée. Cette mesure s'applique également pour les pièces remplacées et réparées.

Cette garantie est annulée si le produit a été endommagé ou utilisé ou entretenu de manière incorrecte.

La garantie couvre les défauts de matériels et de fabrication. Cette garantie ne couvre pas les pièces du produit soumises à une usure normale, et qui sont donc considérées comme des pièces d'usure (par exemple les piles, les piles rechargeables, tuyaux, les cartouches d'encre), ni les dommages aux pièces fragiles, par exemple les interrupteurs ou les pièces en verre.

### **Faire valoir sa garantie**

Pour garantir la rapidité d'exécution de la procédure de garantie, veuillez respecter les indications suivantes :

Veillez conserver le ticket de caisse et la référence du produit (IAN 509475\_2507) à titre de preuve d'achat pour toute demande.

Le numéro de référence de l'article est indiqué sur la plaque d'identification, gravé sur la page de titre de votre manuel (en bas à gauche) ou sur un autocollant apposé sur la face arrière ou inférieure du produit.

En cas de dysfonctionnement du produit, ou de tout autre défaut, contactez en premier lieu le service après-vente par téléphone ou par e-mail aux coordonnées indiquées ci-dessous.

Vous pouvez alors envoyer franco de port tout produit considéré comme défectueux au service clientèle indiqué, accompagné de la preuve d'achat (ticket de caisse) et d'une description écrite du défaut avec mention de sa date d'apparition.

## **Service après-vente**

### **(FR) Service après-vente France**

Tél.: 0800 919 270

E-Mail: [owim@lidl.fr](mailto:owim@lidl.fr)

### **(BE) Service après-vente Belgique**

Tél.: 0800 12089

E-Mail: [owim@lidl.be](mailto:owim@lidl.be)

<b>Overzicht gebruikte pictogrammen</b> .....	Pagina	45
<b>Inleiding</b> .....	Pagina	45
Beoogd gebruik .....	Pagina	45
Onderdelenbeschrijving .....	Pagina	45
Technische gegevens .....	Pagina	46
Leveringsomvang .....	Pagina	46
<b>Veiligheidsaanwijzingen</b> .....	Pagina	46
<b>Voorzorgsmaatregelen tegen brand</b> .....	Pagina	50
<b>Montage</b> .....	Pagina	51
Paviljoen opbouwen (afb. A tot J) .....	Pagina	51
Het paviljoen demonteren .....	Pagina	52
<b>Opbergen</b> .....	Pagina	53
<b>Schoonmaken en onderhoud</b> .....	Pagina	53
<b>Afvoer</b> .....	Pagina	53
<b>Garantie</b> .....	Pagina	54

## Overzicht gebruikte pictogrammen

■	Veiligheidsaanwijzingen
□	Aanwijzingen voor het gebruik

## OPVOUWBARE PARTYTENT

### ● Inleiding



Hartelijk gefeliciteerd met de aankoop van uw nieuwe product. U hebt voor een hoogwaardig product gekozen. Maak u voor de eerste ingebruikname vertrouwd met het product. Lees hiervoor aandachtig de volgende gebruiksaanwijzing en de veiligheidsvoorschriften. Gebruik het product alleen zoals beschreven en voor de aangegeven toepassingsgebieden. Bewaar deze gebruiksaanwijzing op een veilige plek. Geef, wanneer u het product doorgeeft aan derden, ook alle documenten mee.

Je kunt deze en vele andere handleidingen downloaden en bekijken op [www.lidl-service.com](http://www.lidl-service.com). Door de QR-code te scannen, kom je meteen op de Lidl service website ([www.lidl-service.com](http://www.lidl-service.com)) waar je jouw gebruiksaanwijzing kunt openen door het artikelnummer (IAN) 509475\_2507 in te voeren.

### ● Beoogd gebruik

Het product is ontworpen als kijk- en zonnebescherming voor buiten. Het is niet bedoeld voor permanent buitengebruik, omdat het slechts gedeeltelijk weerbestendig is. Het product is niet bestemd voor commercieel gebruik.

### ● Onderdelenbeschrijving

- 1 Paviljoendak
- 2 Hoekverbinding met knop
- 3 Haring
- 4 Bodemplaat
- 5 Scheerlijn
- 6 Hoekdekzeil
- 7 Haak voor hoekdekzeil
- 8 V-haring
- 9 Zijwand zonder raam
- 10 Telescopische voet
- 11 Zijwand met raam
- 12 Klittenbandbevestigingen zijwand en dak

- 13 Lus voor scheerlijn
- 14 Kruisstangen
- 15 Hoekstangen / telescopische stangen
- 16 Dakstangen
- 17 Plafondhaak (max. belasting 2,5 kg)

### ● Technische gegevens

Afmetingen: 300 x  
260 x 300 cm  
(b x h x d)

### ● Leveringsomvang

- 1 Paviljoen
- 1 Opbergtas
- 1 Montage- en gebruiksaanwijzing

## Veiligheids- aanwijzingen

**LEES ALLE VEILIGHEIDSTIPS EN INSTRUCTIES. ALS U ZICH HIER NIET AAN HOUDT, KAN DIT LEIDEN TOT ERNSTIG LETSEL.**

**⚠ VOORZICHTIG! GEVAAR VOOR LETSEL!** Zorg ervoor dat alle onderdelen intact zijn en deskundig zijn geïnstalleerd. Bij ondeskundige montage bestaat gevaar voor verwondingen. Beschadigde delen kunnen de veiligheid en de werking beïnvloeden.

## **⚠️ VOORZICHTIG!**

Laat kinderen nooit zonder toezicht!

Het product is geen klimrek of speelgoed! Zorg ervoor dat personen, in het bijzonder kinderen, niet op het product klimmen en er ook niet tegenaan gaan leunen. Het product kan daardoor uit evenwicht raken en omvallen.

Verwondingen en / of beschadigingen kunnen hier het gevolg van zijn.

## **⚠️ VOORZICHTIG! GEVAAR VOOR LETSEL!**

Haal het product niet uit elkaar bij sterke wind. Breek het paviljoen af als de verwachte windsnelheid groter is dan 40 km/h (stevige wind, grote boomtakken en bomen bewegen en de wind is duidelijk hoorbaar).

- Extra installatie van reservewanden, waardoor een gesloten ruimte ontstaat, is niet toegestaan. Niet meer dan 50 % van het paviljoen

mag worden gesloten!

- Haal het product uit elkaar bij stevige wind of andere ongunstige weersomstandigheden.
- Tijdens de montage en demontage bestaat het risico dat de hoekverbindingen worden vastgeklemd. Let op dat hoge spanningen worden uitgeoefend op de hoekverbindingen in dit opklapbare paviljoen als gevolg van slijtage of dat deze tijdens de demontage worden afgelaten door de druk op de borgbout.
- Adviseer mensen over de scheerlijnen en het risico op struikelen.
- Controleer of het product volledig is afgespannen voordat u het gebruikt.
- Geen montage - aansluiten van meerdere paviljoens. Minstens 3 meter afstand tussen de paviljoens.
- Resulterende waterzakken moeten worden geleegd!

- Kies een stevige gelijkvloerse ondergrond als standplaats.
- Zanderige oppervlakken verminderen de stabiliteit. Zoek naar een oppervlak met een goed houvast voor de haringen.
- Sla de haringen nooit met kracht in de grond! Gebruik indien nodig een lus om de scheerlijnen te verlengen en om de haring op een andere plek te plaatsen.
- Controleer regelmatig de integriteit van alle verbindin-

gen en controleer de steun en het vastzitten van de haringen.

- Een onjuiste volgorde bij de montage kan schade aan het product veroorzaken. Elke aansprakelijkheid van welke aard dan ook is uitgesloten.

**⚠ VOORZICHTIG!  
GEVAAR VAN  
VERGIFTIGING  
EN MATERIËLE  
SCHADE!** Geen open vuur, grills of hittestralers in of in de buurt van het paviljoen gebruiken.

- U dient zich ook vertrouwd te maken met de brandveiligheidsvoorschriften op het terrein (bijv. camping).
- Houd de uitgang vrij! Maak de uitgang niet dicht met allerlei voorwerpen.
- Bij wind / slecht weer niet aan de plafondhaak hangen.
- Alleen kleine voorwerpen met zacht materiaaloppervlak aan de plafondhaak hangen, bijv. kleine LED-campinglamp

met silicone / rubber.

### ● **Voorzorgsmaatregelen tegen brand**

- Plaats geen ingeschakelde elektronische apparaten in de buurt van de wanden of het dak.
- Volg altijd de veiligheidsinstructies voor deze apparaten op.
- Laat kinderen nooit spelen in de buurt van ingeschakelde apparaten.
- Laat de doorgangen vrij. Sluit de uitgangen niet met voorwerpen af.
- Informeer naar de faciliteiten en voorzorgsmaatregelen tegen brand op het terrein.

### **Wees u bewust van het weer en de weersinvloeden**

- Houd bij het kiezen van een standplaats altijd rekening met de lokale omstandigheden of hoe deze kunnen veranderen. Is de plek zo dat deze bij regen niet verandert in een meer? Houd rekening met mogelijk wassende rivieren en getijden.

- Bescherm het product tegen krachtige wind en storm. Plaats het product zoveel mogelijk op een tegen de wind beschutte plek.
- Bescherm het product tegen krachtige sneeuwval en storm.
- Verwijder sneeuw van het product. Anders kan het product onder het gewicht instorten.

## ● Montage

Let erop dat het product alleen door vaklieden wordt geïnstalleerd.

**Tip:** Er zijn ten minste 2 personen nodig om het product op te bouwen. Wij raden u aan de opbouw met 4 personen uit te voeren.

## ● Paviljoen opbouwen (afb. A tot J)

### Stap 1

- Haal het product uit de opbergtas.

### Stap 2

- Trek het product langzaam en gelijkmatig uit elkaar in de tegenoverliggende hoeken (afb. A en B).

### Stap 3

- Duw de hoekverbinding met knop **2** van elke hoek omhoog tot de borgbouten van de hoekstangen **15** inklikken (afb. C).

**Tip:** Als een grote weerstand optreedt, is het product nog niet ver genoeg uit elkaar getrokken.

- **Opgelet!** Klemgevaar bij de hoekverbinding **2**!

### Stap 4

- Trek de telescopische voetjes **10** uit de hoekstangen **15**. Plaats hiervoor één voet op de bodemplaat **4** van de telescopische voetjes **10** en duw het bovenste deel van de hoekstang **15** omhoog totdat de telescopische voet **10** hoorbaar op zijn plaats klikt (afb. D).

**Tip:** U kunt kiezen uit 3 hoogteinstellingen.

### Stap 5

- Span de hoekdekzeilen **6**. Bevestig de voorgemonteerde haak **7** in de openingen op de telescopische voet **10** (afb. E). U kunt kiezen uit 3 openingen:

Wanneer u de telescopische voet **10** in de laagste stand hebt bevestigd, bevestigt u ook de haak **7** in de laagste stand. Als de telescopische voet **10** in de middelste of bovenste positie is vastgezet, selecteert u de middelste of bovenste opening.

### Stap 6

- Veranker elke telescopische voet **10** met behulp van de meegeleverde haringen **3**. Gebruik hiervoor de openingen in de bodemplaat **4** (afb. F).
- **Opgelet!** Controleer of de haringen **3** goed vastzitten.

### Stap 7

- Bind een scheerlijn **5** met de lus voor scheerlijn **13** aan de buitenste hoekpunten van het product (afb. F). Span de scheerlijnen **5** en zet de uiteinden vast met de V-haringen **8** (afb. F).
- **Opgelet!** Zorg er ook hier voor dat de V-haringen **8** stevig op hun plaats zitten.

### Stap 8

- Bevestig de zijwanden **9**, **11** met behulp van de voorgemonteerde klittenbandbevestigingen **12** aan de hoekstangen / telescopische stangen **15** en de kruisstang **14** van het paviljoen (afb. G).
- Tip: Zorg er bij het bevestigen voor dat de gevouwen zoom aan de randen van de zijwanden **9**, **11** naar binnen wijst.

### Stap 9

- Bevestig de voorgemonteerde klittenbandbevestigingen **12** aan de dakstangen **16** (afb. H).

## ● Het paviljoen demonteren

**Tip:** Zorg ervoor dat het paviljoen volgens stap 1 tot 9 goed geïnstalleerd en beveiligd is, voordat u voorwerpen aan de plafondhaak **17** hangt (afb. I).

⚠ **Opgelet!** Verwijder alle hangende voorwerpen van de plafondhaak, voordat u met demontage van het paviljoen begint.

## Stap 1

- Verwijder de zijwanden **9**, **11** voorzichtig.

## Stap 2

- Maak de haringen **3** los van de scheerlijnen **5** en bodemplaat **4**.

## Stap 3

- Druk de borgbouten op de telescopische voeten **10** naar binnen zodat ze naar binnen kunnen worden geschoven.

## Stap 4

- Druk de knop op de hoekverbindingen **2** in om de hoekverbindingen **2** omlaag te drukken.
- **Opgelet!** Klemgevaar bij de hoekverbinding **2**!

## Stap 5

- Schuif het opklapbare frame langzaam en voorzichtig terug over de tegenoverliggende zijden.

## Stap 6

- Verpak het product in de opbergtas wanneer het is gedroogd en schoongemaakt.

## ● Opbergen

- Berg het product bij niet-gebruik altijd droog en schoon op bij kamertemperatuur.

## ● Schoonmaken en onderhoud

- ⚠ **VOORZICHTIG!** Gebruik nooit benzine, oplosmiddelen of andere reinigingsmiddelen. Anders dreigt het product beschadigd te raken.
- Verwijder vuil van het product met een zachte spons en zeepsop.
- Laat alle delen goed drogen alvorens het product weer in te pakken. Dat voorkomt schimmel, geuren en verkleuringen.

## ● Afvoer

De verpakking bestaat uit milieuvriendelijke grondstoffen die u via de plaatselijke recyclingcontainers kunt afvoeren.

Informatie over de mogelijkheden om het uitgediende product na gebruik te verwijderen, verstrekt uw gemeentelijke overheid.



Het product, waaronder het toebehoren, en de verpakkingsmaterialen kunnen worden gerecycled en zijn onderhevig aan een uitgebreide verantwoordelijkheid van de fabrikant.

Gooi ze apart weg, overeenkomstig de aangegeven Info-tri (informatie over afvalscheiding), voor een beter afvalbeheer.

Het Triman-logo geldt alleen voor Frankrijk.

## ● **Garantie**

Het product werd volgens strenge kwaliteitsrichtlijnen gemaakt en voor de uitlevering zorgvuldig gecontroleerd. In geval van materiaal- of fabricagefouten hebt u tegenover de verkoper van het product wettelijke rechten. Uw wettelijke rechten worden op geen enkele manier door onze hieronder vermelde garantie beperkt.

De garantie voor dit product bedraagt 3 jaar vanaf aankoopdatum. De garantieperiode gaat in op de datum van aankoop. Bewaar het originele bewijs van aankoop op een veilige plek aangezien dit document nodig is als bewijs.

Alle beschadigingen of gebreken die reeds op het moment van aankoop aanwezig zijn, moeten meteen na het uitpakken van het product worden gemeld.

Mocht het product binnen 3 jaar na aankoopdatum een materiaal- of fabricagefout vertonen, zullen wij het – naar onze keuze – gratis voor u repareren of vervangen. De garantieperiode wordt door een plaatsgevonden garantieverlening niet verlengd. Dit geldt ook voor vervangen en gerepareerde onderdelen.

Deze garantie vervalt als het product werd beschadigd of onjuist is gebruikt of onderhouden.

De garantie dekt materiaal- en fabricagefouten af. Deze garantie dekt geen productonderdelen die aan normale slijtage onderhevig zijn en daarom als verbruiksartikelen worden beschouwd (bv. batterijen, oplaadbare batterijen, slangen, inktpatronen), noch dekt zij schade aan breekbare onderdelen, bv. schakelaars of onderdelen die van glas zijn gemaakt.

## **Afwikkeling in geval van garantie**

Om een snelle afhandeling van uw reclamatie te waarborgen dient u de volgende instructies in acht te nemen:

Houd bij alle vragen alstublieft de kassabon en het artikelnummer (IAN 509475\_2507) als bewijs van aankoop bij de hand.

Het artikelnummer vindt u op de typeplaat, ingegraveerd, op het titelblad van uw handleiding (linksonder) of als sticker op de achter- of onderzijde.

Wanneer er storingen in de werking of andere gebreken optreden, dient u eerst telefonisch of per e-mail contact met de onderstaande service-afdeling op te nemen.

Een als defect geregistreerd product kunt u dan samen met uw aankoopbewijs (kassabon) en vermelding van de concrete schade alsmede het tijdstip van optreden voor u franco aan het u meegedeelde servicepunt verzenden.

### **Service**

#### **(NL) Service Nederland**

Tel.: 0800 0249630

E-Mail: [owim@lidl.nl](mailto:owim@lidl.nl)



#### **(BE) Service België**

Tel.: 0800 12089

E-Mail: [owim@lidl.be](mailto:owim@lidl.be)

<b>Legenda używanych piktogramów</b> .....	Strona	57
<b>Wstęp</b> .....	Strona	57
Użytkowanie zgodne z przeznaczeniem .....	Strona	57
Opis części .....	Strona	57
Dane techniczne .....	Strona	58
Zakres dostawy .....	Strona	58
<b>Instrukcje bezpieczeństwa</b> .....	Strona	58
<b>Przeciwpowozarowe środki ostrozności</b> .....	Strona	62
<b>Montaż</b> .....	Strona	63
Montaż pawilonu (rys. A do J) .....	Strona	63
Demontaż pawilonu .....	Strona	65
<b>Przechowywanie</b> .....	Strona	65
<b>Czyszczenie i konserwacja</b> .....	Strona	65
<b>Utylizacja</b> .....	Strona	66
<b>Gwarancja</b> .....	Strona	66

## Legenda używanych piktogramów

	Instrukcje bezpieczeństwa
	Instrukcje użytkowania

## PAWILON SKŁADANY

### ● Wstęp



Gratulujemy Państwu zakupu nowego produktu. Zdecydowali się Państwo na zakup produktu najwyższej jakości. Przed uruchomieniem urządzenia po raz pierwszy zapoznaj się z nim. W tym celu przeczytaj uważnie poniższą instrukcję obsługi oraz wskazówki dotyczące bezpieczeństwa. Produkt należy użytkować w sposób tu opisany i zgodnie z określonym zakresem zastosowania. Należy przechowywać tę instrukcję w bezpiecznym miejscu. Przekazując produkt innej osobie, należy również przekazać wszystkie dokumenty.

Tą i wiele innych instrukcji można pobrać i wyświetlić na stronie [www.lidl-service.com](http://www.lidl-service.com). Zeskanowanie kodu QR spowoduje przejście bezpośrednio do strony internetowej serwisu Lidl ([www.lidl-service.com](http://www.lidl-service.com)), gdzie można otworzyć instrukcję obsługi, wprowadzając numer artykułu (IAN) 509475\_2507.

### ● Użytkowanie zgodne z przeznaczeniem

Produkt przeznaczony jest użytku na zewnątrz do ochrony prywatności i ochrony przed słońcem. Nie jest przeznaczony do długotrwałego użytku na zewnątrz, ponieważ jest odporny na warunki atmosferyczne jedynie w ograniczonym stopniu. Produkt nie jest przeznaczony do użytku komercyjnego.

### ● Opis części

- 1 Dach pawilonu
- 2 Narożnik z przyciskiem
- 3 Śledź
- 4 Płyta podstawy
- 5 Odciąg
- 6 Plandeka narożna
- 7 Hak plandeki narożnej
- 8 Śledź V

- 9 Ścianka boczna bez okna
- 10 Stopka teleskopowa
- 11 Ścianka boczna z oknem
- 12 Zapięcie na rzep ścianek bocznych i dachu
- 13 Pętla odciągu
- 14 Drążki poprzeczne
- 15 Słupki narożne z teleskopowymi stopkami
- 16 Drążki dachowe
- 17 Hak sufitowy (maks. nośność 2,5 kg)

### ● Dane techniczne

Wymiary: 300 x 260 x 300 cm  
(szer. x wys. x gł.)

### ● Zakres dostawy

- 1 Pawilon
- 1 Worek do przechowywania
- 1 Instrukcja montażu i obsługi

## Instrukcje bezpieczeństwa

**PRZECZYTAĆ  
WSZYSTKIE ŚROD-  
KI OSTROŻNOŚCI  
I INSTRUKCJE. NIE-  
PRZESTRZEGANIE**

**MOŻE SPOWODO-  
WAĆ POWAŻNE  
OBRAŻENIA.**

**⚠ OSTROŻNIE!  
RYZIKO OB-  
RAŻEŃ!** Upewnić się, czy wszystkie części są nieuszkodzone i prawidłowo zamontowane. W przypadku nieprawidłowego ustawienia istnieje ryzyko obrażeń. Uszkodzone części mogą wpłynąć negatywnie na bezpieczeństwo i funkcjonowanie produktu.

## **⚠ OSTROŻNIE!**

Nie pozostawiać dzieci bez opieki! Produkt nie jest urządzeniem do wspinaczki lub zabawy! Upewnić się, że ludzie, a szczególnie dzieci, nie wspinają się na produkt lub nie opierają się o niego.

Produkt może stracić równowagę i przewrócić się. Skutkiem mogą być obrażenia i/ lub uszkodzenia.

## **⚠ OSTROŻNIE!**

**RYZIKO OBRAŻEŃ!** Nigdy nie montować ani

nie demontować produktu przy silnym wietrze. Demontować pawilon w przypadku przewidywanej prędkości wiatru przekraczającej 40 km/h (silny wiatr, poruszają się większe gałęzie i drzewa, a wiatr jest wyraźnie słyszalny).

- Montaż dodatkowych ścian zastępczych tworzących zamkniętą przestrzeń jest niedozwolony. Zamknięte może być nie więcej niż 50 % pawilonu!

- Zdemontować produkt, jeśli wzmoże się wiatr lub wystąpią inne niekorzystne warunki pogodowe.
- Podczas montażu i demontażu istnieje ryzyko zakleszczenia się złączy narożnych. Należy pamiętać, że ze względu na konstrukcję tego składanego pawilonu, w złączach narożnych działają duże siły rozciągające lub są uwalniane podczas demontażu w wyniku nacisku na sworznie blokujące.
- Uprzedzić wszystkie osoby o istniejących odciągach i związanym z tym niebezpieczeństwie potknięcia się.
- Przed użyciem upewnić się, że produkt jest całkowicie rozłożony.
- Żadnego łączenia - zakaz łączenia kilku pawilonów. Odległość pomiędzy pawilonami co najmniej 3 metry.
- Powstałe kieszenie z wodą należy opróżnić!

- Jako miejsce ustawienia należy wybierać stabilną, poziomą powierzchnię.
- Piaszczyste miejsca zmniejszają stabilność. Zwracać uwagę na powierzchnię zapewniającą mocne trzymanie śledzi.
- Nigdy nie wbijać śledzi na siłę! W razie potrzeby przedłużyć zakończenie za pomocą pętli i umieszczać śledzia w innym miejscu.
- Regularnie sprawdzać, czy wszystkie połączenia są nienaruszone oraz sprawdzać odciągi i mocne osadzenie śledzi.
- Nieprawidłowa kolejność montażu może spowodować uszkodzenie produktu. W takich przypadkach jakiegokolwiek nasza odpowiedzialność jest wykluczona.

# **⚠ OSTROŻ- NIE! RYZYKO ZATRUCIA I USZKODZENIA**

**MIENIA!** Zakaz palenia otwartego ognia i grilla oraz używania grzejników tarasowych w pawilonie lub w jego pobliżu.

- Zapoznać się z lokalnymi przepisami przeciwpożarowymi (np. pola kempingowego lub namiotowego).
- Nie zastawiać wyjścia! Nie blokować wyjścia przedmiotami.
- W czasie wietrznej/złej pogody

nie można niczego wieszać na hakach sufitowych.

- Na hakach sufitowych można wieszać jedynie małe przedmioty o miękkiej powierzchni, np. niewielkie lampki kempingowe LED pokryte silikonem/gumą.

## ● **Przeciwpożarowe środki ostrożności**

- Nie umieszczać w pobliżu ścian lub dachu zasilanych urządzeń elektronicznych.
- Zawsze postępować zgodnie z instrukcjami bezpieczeństwa dotyczącymi tych urządzeń.
- Nigdy nie pozwalać dzieciom bawić się w pobliżu urządzeń zasilanych energią elektryczną.
- Pozostawiać wolne przejścia. Nie blokuj wyjść przedmiotami.
- Na miejscu pytać o urządzenia przeciwpożarowe i środki ostrożności.

## ● **Zwracać uwagę na wpływ pogody i klimatu**

- Wybierając lokalizację zawsze brać pod uwagę lokalne warunki i możliwość ich zmiany. Czy miejsce jest położone w taki sposób, aby że podczas deszczu może zamienić się w jezioro? Brać pod uwagę wszelkie pływy rzek oraz przyptywy.
- Chronić produkt przed silnym wiatrem i burzą. Jeśli to możliwe, produkt umieszczać w miejscu chronionym od wiatru.
- Zdemontować produkt przed obfitymi opadami śniegu lub burzą.
- Usuwać śnieg z produktu. W przeciwnym razie produkt może zapaść się pod ciężarem.

## ● **Montaż**

Upewnić się, że produkt jest montowany i demontowany wyłącznie przez kompetentne osoby.

**Rada:** Do montażu produktu potrzebne są co najmniej 2 osoby. Zalecamy, aby w montażu brały udział 4 osoby.

## ● **Montaż pawilonu (rys. A do J)**



### **Krok 1**

- Wyjąć produkt z worka do przechowywania.

### **Krok 2**

- Powoli i równomiernie rozsunąć produkt, ciągnąc w przeciwnych narożach (rys. A i B).

### **Krok 3**

- Złącza narożne każdego narożnika z przyciskiem  przesunąć w górę, aż zaskoczą sworznie blokujące, blokując słupki narożne  (rys. C).

**Rada:** Jeśli występuje duży opór, oznacza to, że produkt nie został rozciągnięty wystarczająco daleko.

- **Uwaga!** Niebezpieczeństwo przytrzaśnięcia w złączu narożnym !

## Krok 4

- Ze słupków narożnych **15** wyciągnąć stopki teleskopowe **10**. W tym celu należy postawić jedną stopę na płycie podstawy **4** stopiek teleskopowych **10** i górną część słupka narożnego **15** pociągnąć do góry, aż stopka teleskopowa **10** słyszalnie się zatrzaśnie (rys. D).

**Rada:** Do wyboru są 3 ustawienia wysokości.

## Krok 5

- Rozciągnąć plandeki narożne **6**. Wstępnie zamontowane haki **7** zamocować w otworach, znajdujących się w stopkach teleskopowych **10** (rys. E). Do wyboru są 3 otwory: Po wybraniu w stopce teleskopowej **10** położenia najniższego, haki **7** również należy zamocować w najniższym położeniu. Jeżeli na stopce teleskopowej **10** wybrano położenie środkowe lub górne, to należy wybrać, odpowiednio, otwór środkowy lub górny.

## Krok 6

- Każdą stopkę teleskopową **10** zakotwiczyć za pomocą dostarczonych śledzi **3**. Do tego celu należy wykorzystać otwory w płycie podstawy **4** (rys. F).
- **Uwaga!** Sprawdzić mocne osadzenie śledzi **3**.

## Krok 7

- Do każdej pętli **13** w zewnętrznych narożnikach produktu przywiązać odciąg **5** (rys. F). Naciągnąć odciągi **5** i zabezpieczyć końce śledziami V **8** (rys. F).
- **Uwaga!** Upewnić się, że śledzie V **8** również są mocno osadzone.

## Krok 8

- Do słupków narożnych z teleskopowymi stopkami **15** i drążków poprzecznych **14** pawilonu przymocować ścianki boczne **9** i **11** za pomocą wstępnie zamontowanych zapięć na rzep **12** (rys. G).  
**Rada:** Podczas mocowania należy zwrócić uwagę, aby zawinięte szwy na krawędziach ścianek bocznych **9** i **11** były skierowane do wewnątrz.

## Krok 9

- Wstępnie zamocowane zapięcia na rzep **12** zapiąć na drążkach dachowych **16** (rys. H).

## ● Demontaż pawilonu

**Rada:** Przed zawieszeniem przedmiotów na hakach sufitowych **17** (rys. I) należy się upewnić, że pawilon jest solidnie złożony i zabezpieczony zgodnie z krokami od 1 do 9.

**⚠ Uwaga!** Przed przystąpieniem do demontażu pawilonu należy zdjąć wszelkie przedmioty zawieszane na haku sufitowym.

## Krok 1

- Zdjąć ścianki boczne **9** i **11**.

## Krok 2

- Poluzować śledzie **3** odciągów **5** i płyt podstawy **4**.

## Krok 3

- Wcisnąć sworznie blokujące na stopkach teleskopowych **10**, aby stopki można było wsunąć.

## Krok 4

- Wcisnąć sworznie blokujące na złączach narożnych **2**, aby złącza narożne **2** przesunąć w dół.

- **Uwaga!** Niebezpieczeństwo przytrzaśnięcia w złączu narożnym **2**!

## Krok 5

- Powoli i ostrożnie złożyc składaną ramę, zsuwając po przeciwnych stronach.

## Krok 6

- Suchy i oczyszczony produkt zapakować z powrotem do worka do przechowywania.

## ● Przechowywanie

- Nieużywany produkt należy przechowywać w suchym i czystym miejscu o temperaturze pokojowej.

## ● Czyszczenie i konserwacja

- ⚠ **OSTROŻNIE!** Nigdy nie używać benzyny, rozpuszczalników ani innych środków czyszczących. W przeciwnym razie istnieje ryzyko uszkodzenia produktu.
- Brud z produktu usuwać miękką gąbką i łagodnym detergentem.

- Przed ponownym zapakowaniem produktu poczekać, aż wszystkie elementy dokładnie wyschną. Zapobiegnie to tworzeniu się pleśni, nieprzyjemnych zapachów i przebarwień.

## ● Utylizacja

Opakowanie wykonane jest z materiałów przyjaznych dla środowiska, które można przekazać do utylizacji w lokalnym punkcie przetwarzania surowców wtórnych.

Informacji na temat możliwości utylizacji wyeksploatowanego produktu udziela urząd gminy lub miasta.



Produkt, w tym akcesoria i materiały opakowaniowe, nadają się do recyklingu i podlegają rozszerzonej odpowiedzialności producenta.

Wyrzucić je osobno, zgodnie z ilustracją przedstawiającą informacje o sortowaniu, aby zapewnić lepszą utylizację odpadów.

Logo Triman jest ważne tylko dla Francji.

## ● Gwarancja

Produkt został wyprodukowany zgodnie z surowymi wytycznymi dotyczącymi jakości i dokładnie przetestowane przed dostawą. W przypadku wad materiałowych lub produkcyjnych przysługują Państwu prawa ustawowe wobec sprzedawcy produktu. Państwa prawa ustawowe nie są w żaden sposób ograniczone przez naszą gwarancję przedstawioną poniżej.

Gwarancja na ten produkt wynosi 3 lata od daty zakupu. Okres gwarancji rozpoczyna się od daty zakupu. Proszę przechowywać oryginalny rachunek w bezpiecznym miejscu, ponieważ ten dokument jest wymagany jako dowód zakupu.

Wszelkie uszkodzenia lub wady obecne już w momencie zakupu należy zgłosić niezwłocznie po rozpakowaniu produktu.

Jeżeli w ciągu 3 lat od daty zakupu produkt wykáže wady materiałowe lub produkcyjne, to – według naszego uznania – bezpłatnie go naprawimy lub wymienimy. Okres gwarancji nie ulega przedłużeniu o przyznane roszczenie gwarancyjne. Dotyczy to również wymienionych i naprawionych części.

Niniejsza gwarancja traci ważność, jeśli produkt został uszkodzony, był niewłaściwie użytkowany lub konserwowany.

Gwarancja obejmuje wady materiałowe i produkcyjne. Niniejsza gwarancja nie obejmuje części produktu, które podlegają normalnemu zużyciu i dlatego są uważane za części zużywalne (np. baterie, akumulatory, węże, wkłady atramentowe), ani nie obejmuje uszkodzeń części delikatnych, np. przetłaczników lub części wykonanych ze szkła.

Zgodnie z Kodeksem Cywilnym art. 581 §1 wraz z wymianą urządzenia lub ważnej części czas gwarancji rozpoczyna się na nowo.

### **Sposób postępowania w przypadku naprawy gwarancyjnej**

Aby zapewnić szybkie rozpatrzenie Państwa wniosku, prosimy stosować się do następujących wskazówek:

Przed skontaktowaniem się z działem serwisowym należy przygotować paragon i numer artykułu (IAN 509475\_2507) jako dowód zakupu.

Numery artykułów można znaleźć na tabliczce znamionowej, na grawerunku, na stronie tytułowej jego instrukcji (na dole po lewej stronie) lub jako naklejkę na stronie odwrotnej lub spodniej.

W razie wystąpienia błędów w działaniu lub innych wad, należy skontaktować się najpierw z wymienionym poniżej działem serwisowym telefonicznie lub pocztą elektroniczną.

Produkt uznany za uszkodzony można następnie z dołączeniem dowodu zakupu (paragonu) i podaniem, na czym polega wada i kiedy wystąpiła, przesać bezpłatnie na podany Państwu adres serwisu.

## **Serwis**



**PL Serwis Polska**

Tel.: 223974996

E-Mail: [owim@lidl.pl](mailto:owim@lidl.pl)

<b>Legenda k použitým piktogramům</b> .....	Strana 70
<b>Úvod</b> .....	Strana 70
Použití ke stanovenému účelu .....	Strana 70
Popis dílů .....	Strana 70
Technické údaje .....	Strana 71
Rozsah dodávky .....	Strana 71
<b>Bezpečnostní pokyny</b> .....	Strana 71
<b>Preventivní opatření proti požáru</b> .....	Strana 74
<b>Sestavení</b> .....	Strana 75
Sestavení pavilonu (obr. A až J) .....	Strana 75
Demontáž pavilonu .....	Strana 76
<b>Skladování</b> .....	Strana 77
<b>Čištění a péče</b> .....	Strana 77
<b>Zlikvidování</b> .....	Strana 77
<b>Záruka</b> .....	Strana 78

## Legenda k použitým piktogramům

	Bezpečnostní pokyny
	Pokyny pro činnost

## SKLÁDACÍ PAVILÓN

### ● Úvod



Blahopřejeme Vám ke koupi nového výrobku. Rozhodli jste se pro kvalitní výrobek.

Před prvním uvedením do provozu se seznamte s výrobkem. K tomu si pozorně přečtěte následující návod k obsluze a bezpečnostní pokyny. Používejte výrobek jen popsáním způsobem a pouze pro uvedené oblasti použití. Uschovejte si tento návod na bezpečném místě. Všechny podklady vydejte při předání výrobku i třetí osobě.

Tento a další návody si můžete stáhnout a prohlédnout na stránkách [www.lidl-service.com](http://www.lidl-service.com). Po naskenování QR kódu budete přesměrováni přímo na stránky Lidl service ([www.lidl-service.com](http://www.lidl-service.com)) na kterých si můžete po zadání čísla výrobku (IAN) 509475\_2507 otevřít příslušný návod k obsluze.

### ● Použití ke stanovenému účelu

Výrobek je určen pro výhled a ochranu před sluncem ve venkovních prostorách. Není určen pro trvalé venkovní použití, protože je pouze omezeně odolný vůči povětrnostním vlivům. Výrobek není určen pro použití k podnikatelským účelům.

### ● Popis dílů

- 1 Střecha pavilonu
- 2 Rohový spoj s knoflíkem
- 3 Kolík
- 4 Podlahová deska
- 5 Nosné lano
- 6 Rohová plachta
- 7 Hák na rohovou plachtu
- 8 V kolík
- 9 Boční stěna bez okna
- 10 Teleskopický stojan
- 11 Boční stěna s oknem
- 12 Suché zipy pro boční stěnu a střechu
- 13 Smyčka pro nosné lano
- 14 Příčné tyče
- 15 Rohové tyče / teleskopické tyče
- 16 Střešní tyče
- 17 Stropní hák (max. zatížení 2,5 kg)

## ● Technické údaje

Rozměry: 300 x 260 x 300 cm  
(Š x V x H)

## ● Rozsah dodávky

1 Pavilon

1 Úložná taška

1 Návod k montáži a obsluze

## **Bezpečnostní pokyny**

**PŘEČTĚTE SI VŠECHNA BEZPEČNOSTNÍ UPOZORNĚNÍ A POKYNY. NEDODRŽENÍ MŮŽE ZPŮSOBIT VÁŽNÁ ZRANĚNÍ.**

** OPATRNĚ! NEBEZPEČÍ PORANĚNÍ!** Zajistěte, aby byly všechny části nepoškozené a odborně namontované. Při nesprávném seří-

zení systému hrozí nebezpečí poranění. Poškozené části mohou ovlivnit bezpečnost a funkci.

** OPATRNĚ!** Nechávejte děti bez dozoru! Tento výrobek není zařízení na šplhání nebo na hraní! Ujistěte se, že osoby, zejména děti, na výrobek nešplhají a o výrobek se neopírají. Výrobek by se mohl dostat z rovnováhy a převrátit se. Důsledkem může být poranění a/ nebo poškození.

## **⚠️ OPATRNĚ! NE- BEZPEČÍ PORA- NĚNÍ!**

Výrobek v žádném případě nemontujte ani nerozebírejte za silného větru. Demontáž pavilonu při očekávaných rychlostech větrech vyšších než 40 km/h (čerstvý vítr, větší větve a stromy se pohybují a vítr je jasně slyšitelný).

- Dodatečná montáž náhradních stěn, která by vytvořila uzavřený prostor, není povolena. Uzavřeno nesmí

být více než 50 % pavilonu!

- Výrobek demontujte, když se zvedne vítr nebo za jiných nepříznivých povětrnostních podmínek.
- Při montáži a demontáži hrozí nebezpečí zaseknutí v rohových spojkách. Upozorňujeme, že vzhledem ke konstrukci tohoto skládacího pavilonu působí na rohové spoje velké tahové síly nebo se při demontáži uvolňují tlakem na zajišťovací šroub.

- Upozorněte osoby na nosná lana a z toho vyplývající riziko zakopnutí.
- Před použitím výrobku se ujistěte, že je zcela rozepnutý.
- Montáž resp. spojení několika pavilonů není dovoleno. Vzdálenost mezi pavilony nejméně 3 metry.
- Vyprázdněte všechny vznikající vodní vaky!
- Zvolte pokud možno pevné, rovné podloží jako stanoviště.
- Písečné povrchy snižují stabilitu. Ujistěte se, že půda poskytuje pevnou oporu pro kolíky.
- Nikdy neztloukejte kolíky do země silou! V případě potřeby prodlužte lana pomocí smyčky a umístěte kolík na jiné místo.
- Kontrolujte pravidelně integritu všech spojovacích míst a přezkoušejte napnutí a pevné uložení stanových kolíků.
- Nesprávné pořadí montáže by mohlo způsobit poškození

výrobku. Odpovědnost jakéhokoli druhu je vyloučena.

## **⚠️ OPATRNĚ! NEBEZPEČÍ OTRAVY A POŠKOZENÍ MA-**

**JETKU!** Nikdy nepoužívejte v pavilonu nebo v jeho bezprostřední blízkosti otevřený oheň, grily nebo ohřívací hříby.

- Navíc se seznamte s nařízenými o požární ochraně na místě (např. kempink, tábořiště).
- Udržujte východ volný! Nezatara-

sujte východ s pomocí předmětů.

- Za větrného/nepříznivého počasí na stropní háky nic nezavěšujte.
- Na stropní háčky zavěšujte pouze drobné předměty s povrchem z měkkého materiálu, např. malá kempingová LED světla se silikonem/gumou.

### **● Preventivní opatření proti požáru**

- Neinstalovat žádné zapnuté elektronické přístroje v blízkosti stěn nebo střechy.
- Vždy dbejte bezpečnostních pokynů pro tato zařízení.
- Nikdy nedovolte dětem, aby si hrály v blízkosti zapojených přístrojů.
- Nechte prostupy volné. Nezatarasujte výstupy s pomocí předmětů.

- Informujte se o zařízeních a opatřeních proti požáru na stanovišti.

## **Dbejte na počasí a povětrnostní podmínky**

- Při výběru místa vždy zohledněte místní podmínky a jak by se případně mohly změnit. Nachází se místo tak, aby se z něj v případě deště nestalo jezero? Vezměte v úvahu případné stoupající hladiny řek a příliv a odliv.
- Chraňte výrobek před silným větrem a bouří. Pokud je to možné, umístěte výrobek na místo chráněné před větrem.
- Chraňte výrobek před silným sněžením nebo bouří.
- Odstraňte sníh z výrobku. V opačném případě by se výrobek mohl pod tíhou zřítit.

## ● **Sestavení**

Dbejte na to, aby byl výrobek montován popř. demontován pouze odborníky.

**Upozornění:** K montáži výrobku jsou zapotřebí alespoň 2 osoby. Doporučujeme, aby výrobek montovaly 4 osoby.

## ● **Sestavení pavilonu (obr. A až J)**

### **Krok 1**

- Vyjměte výrobek z úložné tašky.

### **Krok 2**

- Výrobek pomalu a rovnoměrně roztáhněte v protilehlých rozích (obr. A a B).

### **Krok 3**

- Zatlačte rohové spoje knoflíkem **2** každého rohu nahoru, dokud nezapadnou zajišťovací šrouby rohových tyčí **15** (obr. C).

**Upozornění:** Pokud je kladen velký odpor, výrobek ještě není dostatečně roztažen.

- **Výstraha!** Nebezpečí zaseknutí v rohovém spoji **2**!

### **Krok 4**

- Vytáhněte nohy teleskopického stojanu **10** z rohových tyčí **15**. Za tímto účelem položte jednu nohu na podlahovou desku **4** teleskopických stojanů **10** a tlačte horní část rohové tyče **15** nahoru, dokud teleskopické stojanové nohy **10** slyšitelně nezapadnou (obr. D).

**Upozornění:** Můžete volit mezi 3 výškovými nastaveními.

## Krok 5

- Napněte rohové plachty [6].  
Přípevněte předem smontované háky [7] do otvorů, které jsou k dispozici na teleskopickém stojanu [10] (obr. E). Na výběr jsou 3 otvory:  
Pokud jste teleskopický stojan [10] upevnili v nejnižší poloze, upevněte také háky [7] v nejnižší poloze. Pokud byl teleskopický stojan [10] upevněn ve střední nebo horní poloze, zvolte podle toho střední nebo horní otvor.

## Krok 6

- Každý teleskopický stojan [10] ukotvíte pomocí dodaných kolíků [3]. Použijte otvory v podlahové desce [4] (obr. F).
- **Výstraha!** Zkontrolujte, zda jsou kolíky [3] pevně na svém místě.

## Krok 7

- Ke každé smyčce [13] ve vnějších rozích výrobku zauzlujte jedno nosné lano [5] (obr. F). Napněte nosná lana [5] a jejich konce upevněte pomocí V kolíků [8] (obr. F).
- **Výstraha!** Ujistěte se, že jsou V-kolíky pevně usazeny i zde [8].

## Krok 8

- Přípevněte boční stěny [9], [11] k rohovým tyčím / teleskopickým tyčím [15] a příčným tyčím [14] pavilonu pomocí předmontovaných suchých zipů [12] (obr. G).
- Upozornění:** Při upevňování dbejte na to, aby ohnutý šev na okrajích bočních stěn [9], [11] směřoval dovnitř.

## Krok 9

- Přípevněte předmontované suché zipy [12] ke střešním tyčím [16] (obr. H).

## ● Demontáž pavilonu

**Upozornění:** Před zavěšením předmětů na stropní háky [17] (obr. I) se ujistěte, že je altán pevně nainstalován a zajištěn podle kroků 1 až 9.

⚠ **Výstraha!** Před zahájením demontáže altánu odstraňte všechny zavěšené předměty ze stropních háků.

## Krok 1

- Odstraňte boční stěny [9], [11].

## Krok 2

- Uvolněte kolíky [3] nosných lan [5] a podlahových desek [4].

### Krok 3

- Stiskněte zajišťovací šrouby na teleskopických nohách **10**, abyste je mohli zasunout.

### Krok 4

- Stisknutím tlačítka na rohových spojích **2** zatlačte rohové spoje **2** směrem dolů.
- **Výstraha!** Nebezpečí zaseknutí v rohovém spoji **2**!

### Krok 5

- Pomalu a opatrně zasuňte skládací rám zpět k sobě přes protilehlé strany.

### Krok 6

- Osušený a očištěný výrobek znovu zabalte do úložné tašky.

## ● Skladování

- Pokud se výrobek nepoužívá, skladujte jej v suchu a čistotě při pokojové teplotě.

## ● Čištění a péče

- ⚠ **OPATRNĚ!** Nikdy nepoužívejte benzin, rozpouštědla nebo jiné čisticí prostředky. Jinak hrozí poškození výrobku.
- Odstraňte nečistotu z výrobku měkkou houbou a jemným čisticím prostředkem.

- Nechte všechny části důkladně uschnout, než výrobek zase zabalíte. To předchází plísním, zápachu a zbarvením.

## ● Zlikvidování

Obal se skládá z ekologických materiálů, které můžete zlikvidovat prostřednictvím místních sběrů recyklovatelných materiálů.

O možnostech likvidace vysloužilých zařízení se informujte u správy vaší obce nebo města.



Výrobek vč. příslušenství a obalové materiály jsou recyklovatelné a podléhají rozšířené odpovědnosti výrobce.

Likvidujte je odděleně podle ilustrovaných Info-tri (informace o třídění), abyste mohli lépe nakládat s odpady.

Logo Triman platí jen pro Francii.

## ● **Záruka**

Výrobek byl vyroben podle přísných směrnic kvality a před dodáním pečlivě otestován.

V případě materiálních nebo výrobních vad máte zákonná práva vůči prodejci výrobku. Vaše zákonná práva nejsou níže uvedenou zárukou nijak omezená.

Záruka na tento výrobek je 3 roky od data zakoupení. Záruční doba začíná dnem zakoupení. Originál dokladu o zakoupení si uschovejte na bezpečném místě, protože tento doklad je vyžadován jako doklad o koupi.

Jakékoli poškození nebo závady, které se vyskytly již v okamžiku nákupu, musí být nahlášeny ihned po vybalení výrobku.

Pokud se u výrobku během 3 let od data zakoupení projeví vada materiálu nebo výrobní vada, pak vám ho podle naší volby bezplatně opravíme nebo vyměníme. Záruční doba se po uznané reklamaci neprodlužuje. To platí také pro vyměněné a opravené díly.

Tato záruka je neplatná, pokud byl výrobek poškozený nebo nesprávně používán anebo udržovaný.

Záruka se kryje na materiálové a výrobní vady. Tato záruka se nevztahuje na díly výrobku, které jsou vystaveny běžnému opotřebením, a proto je lze považovat za spotřební díly (např. baterie, akumulátory, hadice, inkoustové patrony) nebo na poškození křehkých součástí, jako jsou např. spínače nebo díly, které jsou vyrobeny ze skla.

### **Postup v případě uplatňování záruky**

Pro zajištění rychlého zpracování Vašeho případu se řiďte následujícími pokyny:

Pro všechny požadavky si připravte pokladní stvrzenku a číslo artiklu (IAN 509475\_2507) jako doklad o zakoupení.

Číslo artiklu najdete na typovém štítku, gravuře, titulní stránce návodu (vlevo dole) nebo na nálepce na zadní nebo spodní straně.

V případě poruch funkce nebo jiných závad nejdříve kontaktujte, telefonicky nebo e-mailem, v následujícím textu uvedené servisní oddělení.

Výrobek registrovaný jako vadný  
potom můžete s přiloženým  
dokladem o zakoupení (pokladní  
stvrzenkou) a údaji k závadě a  
kdy k ní došlo, bezplatně zaslat  
na adresu servisu, která Vám byla  
sdělena.

## **Servis**



** Servis Česká republika**

Tel.: 800 143 873

E-Mail: [owim@lidl.cz](mailto:owim@lidl.cz)

<b>Legenda použitých piktogramov</b> .....	Strana	81
<b>Úvod</b> .....	Strana	81
Použitie v súlade s určením. ....	Strana	81
Popis súčiastok .....	Strana	81
Technické údaje .....	Strana	82
Rozsah dodávky. ....	Strana	82
<b>Bezpečnostné upozornenia</b> .....	Strana	82
<b>Preventívne opatrenia pred požiarom</b> .....	Strana	86
<b>Rozloženie</b> .....	Strana	86
Rozloženie altánku (obr. A až J) .....	Strana	86
Zloženie altánku. ....	Strana	88
<b>Skladovanie</b> .....	Strana	88
<b>Čistenie a starostlivosť</b> .....	Strana	88
<b>Likvidácia</b> .....	Strana	89
<b>Záruka</b> .....	Strana	89

## Legenda použitých piktogramov

	Bezpečnostné upozornenia
	Manipulačné pokyny

# SKLADACÍ PAVILÓN

## ● Úvod



Blahoželáme Vám ku kúpe  
Vášho nového výrobku.

Kúpou ste sa rozhodli pre  
vysoko kvalitný produkt. Pred  
prvým uvedením do prevádzky sa  
oobznámte s výrobkom. Za týmto  
účelom si pozorne prečítajte  
nasledujúci návod na obsluhu a  
bezpečnostné pokyny. Výrobok  
používajte iba v súlade s popisom  
a v uvedených oblastiach  
používania. Tento návod  
uschovajte na bezpečnom mieste.  
Ak výrobok odovzdáte ďalšej  
osobe, priložte k nemu aj všetky  
podklady.

Tento a mnohé ďalšie návody  
si môžete stiahnuť a prezrieť na  
stránke [www.lidl-service.com](http://www.lidl-service.com).  
Po naskenovaní QR kódu sa  
dostanete priamo na stránku  
[www.lidl-service.com](http://www.lidl-service.com), kde si po  
zadaní čísla (IAN) 509475\_2507  
môžete otvoriť svoj návod na  
obsluhu.

## ● Použitie v súlade s určením

Produkt je určený do exteriéru na  
ochranu pred pohľadmi cudzích  
osôb a pred slnkom.

Nie je určený na dlhodobé  
používanie v exteriéri, pretože je  
voči poveternostným podmienkam  
odolný len obmedzene. Tento  
produkt nie je určený na komerčné  
použitie.

## ● Popis súčiastok

- 1 Strecha altánku
- 2 Rohový kĺb s gombíkom
- 3 Kolík
- 4 Spodná základňa
- 5 Napínacie lanká
- 6 Rohová plachta
- 7 Háč na rohový plachtu
- 8 Kolíky v tvare V
- 9 Bočná stena bez okna
- 10 Teleskopická noha
- 11 Bočná stena s oknom

- 12 Suché zipsy, bočná stena a strecha
- 13 Pútko na napínacie lanko
- 14 Krížové tyče
- 15 Rohové tyče/teleskopické tyče
- 16 Tyče na strechu
- 17 Stropné háky (max. záťaž 2,5 kg)

### ● Technické údaje

Rozmery: 300 x 260 x 300 cm  
(Š x V x H)

### ● Rozsah dodávky

- 1 Altánok
- 1 Úložná taška
- 1 Návod na montáž a používanie

## **Bezpečnostné upozornenia**

**PREČÍTAJTE SI VŠETKY BEZPEČNOSTNÉ UPOZORNENIA A POKYNY. NEDODRŽANIE POKYNOV MÔŽE SPÔSOBIŤ VÁŽNE ZRANENIA.**

**⚠ POZOR! NE-BEZPEČEN-STVO PORANENIA!** Uistite sa, že všetky diely sú nepoškodené a správne namontované. V prípade neodborného rozloženia hrozí nebezpečenstvo poranenia. Poškodené diely môžu ovplyvniť bezpečnosť a funkčnosť.

**⚠ POZOR!** Deti nenechávajte bez dozoru! Produkt nie je určený na lezenie alebo hranie! Uistite sa, že osoby, najmä deti, nelezú na produkt,

prípadne sa o produkt neopierajú. Produkt by mohol stratiť rovnováhu a prevrátiť sa.

V opačnom prípade môže prísť k vzniku poranení a/alebo vecných škôd.

**⚠ POZOR! NEBEZPEČENSTVO PORANENIA!**

Produkt v žiadnom prípade nerozkladajte v silnom vetre. Altánok musíte zložiť, ak je predpovedaná rýchlosť vetra viac ako 40 km/h (ostrý vietor, veľké vetvy a stromy sa

ohýbajú a vietor je dosť hlasno počuť).

- Dodatočná montáž náhradných stien, vďaka ktorým vznikne uzavretá miestnosť, nie je povolená. Nesmie byť uzavretých viac ako 50 % altánku!
- Produkt rozmontujte pri silnom vetre alebo iných nepriaznivých poveternostných podmienkach.

- Pri skladaní a rozkladaní hrozí riziko pricviknutia na rohových kĺboch. Myslite na to, že vzhľadom na konštrukciu altánku pôsobia v rohových kĺboch vysoké sily v ťahu, ktoré sa môžu pri demontáži uvoľniť vo forme tlaku na zaistovací čap.
- Upozornite prítomné osoby na napínacie lanká a z toho vyplývajúce nebezpečenstvo potknutia.
- Produkt musíte pred použitím úplne napnúť.
- Nespájajte dokopy viac altánkov. Medzi altánkami dodržujte odstup aspoň 3 metre.
- Vyprázdnite všetku nahromadenú vodu!
- Vyberte čo najpevnejší a rovný podklad.
- Piesčité povrchy znižujú stabilitu. Vyberte podklad, do ktorého sa budú dať pevne zapichnúť kolíky.
- Kolíky do zeme nezabíjajte silou! Napínacie lanká v prípade potreby predĺžte pomocou pútky a kolík

presuňte na iné miesto.

- Pravidelne kontrolujte neporušenosť všetkých spojov a skontrolujte napnutie a pevné uchytenie stanových kolíkov.
- Nesprávne poradie krokov rozloženia môže spôsobiť poškodenie produktu. Je vylúčený akýkoľvek druh záruky.

**⚠ POZOR! NEBEZPEČENSTVO OTRAVY A VECNÝCH ŠKÔD!** Žiadny otvorený oheň, žiadne grily ani

vonkajšie ohrievače pod altánkom ani v jeho blízkosti.

- Okrem toho sa informujte o predpisoch protipožiarnej ochrany na danom mieste (napr. kempingy, táboriská).
- Východ udržiajte voľne priechodný! Východ nesmie byť blokovaný žiadnymi predmetmi.
- Ak fúka vietor/ je zlé počasie, na stropné háky nič nezavesujte.

- Na stropné háky vešajte len malé predmety s mäkkým povrchom, napr. malé LED kempingové svetlá so silikónom/gumou.

## ● Preventívne opatrenia pred požiarom

- Do blízkosti stien ani strechy neumiestňujte žiadne zapnuté elektronické zariadenia.
- Vždy rešpektujte bezpečnostné upozornenia pre tieto zariadenia.
- Nikdy nedovoľte deťom hrať sa v blízkosti zapnutých zariadení.
- Priechody udržiavajte voľné. Výstupné otvory nesmú byť blokované predmetmi.
- Informujte sa o protipožiarnych zariadeniach a opatreniach priamo na mieste.

## **Dávajte si pozor na počasie a poveternostné vplyvy**

- Pri výbere miesta vždy zohľadnite miestne podmienky, príp. ako sa môžu zmeniť. Nezaplaví sa podklad počas búrky? Berte do úvahy prípadné zdvihnutie riek aj príliv a odliv.
- Produkt chráňte pred silným vetrom a búrkami. Produkt umiestnite na miesto chránené pred vetrom.
- Pred silným snežením alebo búrkou produkt zložte.
- Z produktu odstráňte sneh. Inak sa produkt môže pod váhou snehu rozpadnúť.

## ● Rozloženie

Dbajte na to, aby produkt rozkladali a skladali len kompetentné osoby.

**Upozornenie:** Produkt musia rozkladať minimálne 2 osoby. Odporúčame, aby ho rozkladali 4 osoby.

## ● Rozloženie altánku (obr. A až J)

### **Krok 1**

- Produkt vyberte z úložnej tašky.

## Krok 2

- Produkt chyťte za protíľahlé rohy a pomaly a rovnomerne ho roztiahnite (obr. A a B).

## Krok 3

- Rohový kĺb s gombíkom [2] na každom rohu vysúvajte hore, až kým zaisťovacie čapy rohových tyčí [15] nezacvaknú (obr. C).

**Upozornenie:** Ak cítite silný odpor, produkt ešte nie je dosť roztiahnutý.

- **Opatrne!** Nebezpečenstvo pricviknutia na rohových kĺboch [2]!

## Krok 4

- Z rohových tyčí [15] vytiahnite teleskopické nohy [10]. Jednu nohu položte na spodnú základňu [4] teleskopických nôh [10] a hornú časť rohovej tyče [15] vysúvajte nahor, až kým teleskopická noha [10] zreteľne nezacvakne (obr. D).

**Upozornenie:** Môžete si nastaviť 3 rôzne výšky.

## Krok 5

- Rohové plachty [6] napnite. Predmontované háky [7] upevnite do otvorov v teleskopickej nohe [10], ktoré sú na to určené (obr. E). Máte na výber 3 otvory: Ak ste teleskopickú nohu [10] zafixovali do najnižšej polohy, aj háky [7] upevnite do najnižšej polohy. Ak ste teleskopickú nohu [10] zafixovali do strednej alebo hornej polohy, vyberte podľa toho stredný alebo horný otvor.

## Krok 6

- Každú teleskopickú nohu [10] upevnite pomocou dodaných kolíkov [3]. Využite na to otvory v spodnej základni [4] (obr. F).
- **Opatrne!** Skontrolujte, či kolíky [3] pevne sedia.

## Krok 7

- Každé napínacie lanko [5] uviažte pútkom [13] na vonkajších rohoch produktu (obr. F). Napínacie lanká [5] napnite a konce upevnite kolíkmi v tvare V [8] (obr. F).
- **Opatrne!** Aj tu dbajte na to, aby kolíky v tvare V [8] pevne sedeli.

## Krok 8

- Bočné steny [9], [11] upevnite pomocou už predmontovaných suchých zipsov [12] na rohové tyče/teleskopické tyče [15] a krížové tyče [14] altánku (obr. G).

Upozornenie: Pri upevňovaní dbajte na to, aby ohnutý lem na okrajoch bočných stien [9], [11] smeroval dovnútra.

## Krok 9

- Predmontované suché zipsy [12] upevnite na tyčiach na strechu [16] (obr. H).

## ● Zloženie altánku

**Upozornenie:** Pred tým, ako na stropné háky [17] zavesíte akékoľvek predmety, uistite sa, či je altánok pevne zložený a zaistený podľa krokov 1 až 9 (obr. I).

⚠ **Opatrne!** Pred tým, ako začnete altánok rozkladať, zo stropných hákov odstráňte všetky visiace predmety.

## Krok 1

- Bočné steny [9], [11] dajte dole.

## Krok 2

- Uvoľnite kolíky [3] z napínacích laniek [5] a zo spodných základní [4].

## Krok 3

- Zatlačte zaistovacie čapy na teleskopických nohách [10], aby ste ich vedeli zasunúť.

## Krok 4

- Zatlačte gombík na rohových kĺboch [2] a rohové kĺby [2] zasuňte dole.
- **Opatrne!** Nebezpečenstvo pricviknutia na rohových kĺboch [2]!

## Krok 5

- Skladací rám pomaly a opatrne zložte protiležiacami stranami k sebe.

## Krok 6

- Produkt potom zbaľte suchý a čistý do úložnej tašky.

## ● Skladovanie

- Keď produkt nepoužívate, skladujte ho vždy suchý a čistý pri izbovej teplote.

## ● Čistenie a starostlivosť

- ⚠ **POZOR!** Nikdy nepoužívajte benzín, rozpúšťadlá alebo iné čistiace prostriedky. V opačnom prípade môže prísť k poškodeniu výrobku.
- Nečistoty z produktu odstraňujte mäkkou hubkou a jemným čistiacim prostriedkom.

- Všetky časti nechajte dôkladne uschnúť a až potom produkt znovu zabalte. To predchádza vzniku plesní, zápachu a sfarbenia.

## ● **Likvidácia**

Obal pozostáva z ekologických materiálov, ktoré môžete odovzdať na miestnych recyklačných zberných miestach.

O možnostiach likvidácie opotrebovaného výrobku sa môžete informovať na Vašej obecnej alebo mestskej správe.



Výrobok vr. príslušenstva a obalové materiály sú recyklovateľné a podliehajú rozšírenej zodpovednosti výrobcu. Pre lepšie spracovanie odpadu ich zlikvidujte oddelene podľa obrázkov Info-tri (informácie o triedení).

Triman-Logo platí iba pre Francúzsko.

## ● **Záruka**

Výrobok bol starostlivo vyrobený v súlade s prísnyimi smernicami kvality a pred dodaním dôkladne otestovaný. V prípade materiálových alebo výrobných chýb máte zákonné práva voči predajcovi výrobku. Vaše zákonné práva nie sú žiadnym spôsobom obmedzené našou zárukou uvedenou nižšie.

Záruka na tento výrobok je 3 roky od dátumu nákupu. Záručná doba začína plynúť dátumom kúpy. Originál dokladu o kúpe si uschovajte na bezpečnom mieste, pretože tento doklad je potrebný ako dôkaz o kúpe.

Akékoľvek poškodenie alebo nedostatky prítomné už v čase nákupu je potrebné nahlásiť ihneď po vybalení výrobku.

Ak sa v priebehu 3 rokov od dátumu zakúpenia preukáže, že výrobok vykazuje chyby materiálu alebo spracovania, podľa vlastného uváženia Vám ho bezplatne opravíme alebo vymeníme. Záručná doba sa na základe poskytnutej záručnej reklamácie nepredlžuje. To platí aj pre vymenené alebo opravené diely.

Táto záruka je neplatná, ak bol výrobok poškodený alebo nesprávne používaný alebo udržiavaný.

Záruka sa vzťahuje na chyby materiálu a výrobné chyby. Táto záruka sa nevzťahuje na časti výrobku, ktoré podliehajú bežnému opotrebovaniu, a preto sa považujú za opotrebovateľné diely (napr. batérie, nabíjateľné batérie, hadice, atramentové kazety), ani na poškodenie krehkých častí, napr. spínačov alebo častí zo skla.

## **Postup v prípade poškodenia v záruke**

Pre zaručenie rýchleho spracovania Vašej požiadavky dodržte prosím nasledujúce pokyny:

Pre všetky otázky majte pripravený pokladničný doklad a číslo výrobku (IAN 509475\_2507) ako dôkaz o kúpe.

Číslo výrobku nájdete na typovom štítku, gravúre, na prednej strane Vášho návodu (dole vľavo) alebo ako nálepku na zadnej alebo spodnej strane.

Ak sa vyskytnú funkčné poruchy alebo iné nedostatky, najskôr telefonicky alebo e-mailom kontaktujte následne uvedené servisné oddelenie.

Produkt označený ako defektný potom môžete s priloženým dokladom o kúpe (pokladničný lístok) a uvedením, v čom spočíva nedostatok a kedy sa vyskytol, bezplatne odoslať na Vám oznámenú adresu servisného pracoviska.

### **Servis**

**(SK) Servis Slovensko**

Tel.: 0850 232001

E-pošta: owim@lidl.sk

<b>Leyenda de los pictogramas utilizados</b> . . . . .	Página 92
<b>Introducción</b> . . . . .	Página 92
Uso previsto . . . . .	Página 92
Descripción de las piezas . . . . .	Página 92
Datos técnicos . . . . .	Página 93
Volumen de suministro . . . . .	Página 93
<b>Indicaciones de seguridad</b> . . . . .	Página 93
<b>Precauciones normativas contra incendios</b> . . . . .	Página 97
<b>Montaje</b> . . . . .	Página 98
Montaje de carpa (fig. A a J) . . . . .	Página 98
Desmontaje de la carpa. . . . .	Página 100
<b>Conservación</b> . . . . .	Página 100
<b>Limpieza y cuidado</b> . . . . .	Página 100
<b>Eliminación</b> . . . . .	Página 101
<b>Garantía</b> . . . . .	Página 101

## Leyenda de los pictogramas utilizados

■	Indicaciones de seguridad
□	Instrucciones

## CARPA PLEGABLE

### ● Introducción



Enhorabuena por la adquisición de su nuevo producto. Ha elegido un producto de alta calidad. Familiarícese con el producto antes de la primera puesta en funcionamiento. Lea detenidamente el siguiente manual de instrucciones y las indicaciones de seguridad. Utilice el producto únicamente como se describe a continuación y para las aplicaciones indicadas. Guarde estas instrucciones en un lugar seguro. En caso de transferir el producto a terceros, entregue también todos los documentos correspondientes.

Puede descargar y ver este y muchos otros manuales en [www.lidl-service.com](http://www.lidl-service.com). Escaneando el código QR accederá directamente a la página web de servicio de Lidl ([www.lidl-service.com](http://www.lidl-service.com)), donde puede abrir su manual de instrucciones introduciendo el número de artículo (IAN) 509475\_2507.

### ● Uso previsto

El producto ha sido concebido para favorecer la privacidad y proteger del sol en exteriores. No está diseñado para usarse permanentemente en exteriores, puesto que su resistencia a las inclemencias es limitada. El producto no ha sido concebido para el uso comercial.

### ● Descripción de las piezas

- 1 Techo de la carpa
- 2 Unión articulada con botón
- 3 Piqueta
- 4 Placa de base
- 5 Cuerda tensora
- 6 Lona angular
- 7 Gancho para lona angular
- 8 Piqueta en V
- 9 Pared lateral sin ventana

- 10 Pata del soporte telescópico
- 11 Pared lateral con ventana
- 12 Cierres autoadhesivos para pared lateral y techo
- 13 Lazo para cuerda tensora
- 14 Barras cruzadas
- 15 Barras angulares/barras telescópicas
- 16 Barra de techo
- 17 Ganchos de techo (carga máxima de 2,5 kg)

### ● Datos técnicos

Dimensiones: 300 x 260 x 300 cm  
(L x A x F)

### ● Volumen de suministro

- 1 Carpa
- 1 Bolsa de almacenamiento
- 1 Manual de instrucciones de montaje

## Indicaciones de seguridad

**LEA TODAS LAS INDICACIONES DE SEGURIDAD E INSTRUCCIONES. PUEDEN OCURRIR GRAVES LESIONES**

**SI NO SE SIGUEN ESTRICTAMENTE ESTAS INDICACIONES.**

**⚠ ¡CUIDADO!**  
**¡PELIGRO DE LESIONES!** Asegúrese de que ninguna pieza esté dañada y de que todas estén montadas adecuadamente. Existe peligro de lesiones si no se realiza correctamente el montaje. Las piezas dañadas pueden afectar negativamente a la seguridad y al correcto funcionamiento.

**⚠ ¡CUIDADO!** ¡No deje a los niños sin supervisión! ¡El producto no es ninguna estructura para escalar ni ningún juguete! Asegúrese de que ninguna persona, en especial niños, se ponga a escalar o se apoye en el producto. El producto podría perder el equilibrio y volcar. Esto puede provocar lesiones y/o daños.

**⚠ ¡CUIDADO!**  
**¡PELIGRO DE LESIONES!** No monte ni desmon-

te el producto en condiciones de fuerte viento. Desmonte la carpa si se esperan vientos de más de 40 km/h (viento claramente audible y fuerte que mueve ramas grandes y árboles).

- Se prohíbe montar paredes adicionales con el fin de crear un espacio cerrado. ¡No se debe cerrar más del 50 % de la carpa!
- Desmonte el producto si el viento comienza a tener más fuerza u ocu-

rren otras condiciones meteorológicas adversas.

- Durante el montaje y el desmontaje de la carpa existe peligro de atrapamiento en las uniones articuladas de las esquinas.

Tenga en cuenta que, debido a las características de construcción de esta carpa plegable, al montarla se aplican grandes fuerzas de tensión en las uniones articuladas de las esquinas. Luego, estas fuerzas se liberan al presio-

nar los pernos de bloqueo durante el desmontaje.

- Advierta a las personas sobre la cuerda tensora y el consiguiente peligro de tropezar con ella.
- Asegúrese de que el producto está completamente desplegado antes de utilizarlo.
- Sin montaje, conectando varias carpas. Al menos 3 metros de distancia entre carpas.
- ¡Vacíe las bolsas de agua que se hayan formado!

- Elija un suelo lo más firme y nivelado posible como base.
- Las superficies arenosas reducen la estabilidad. Compruebe que el suelo ofrece una sujeción firme para las piquetas.
- ¡Nunca clave las piquetas en el suelo ejerciendo demasiada fuerza! Si es necesario, alargue las cuerdas tensoras mediante un lazo e inserte la piqueta en otro punto del suelo.
- Compruebe periódicamente la

integridad de todos los puntos de unión, revise los elementos tensados y verifique el firme agarre de las piquetas al suelo.

- Si no se sigue la secuencia de montaje correcta, el producto puede sufrir daños. Declinamos cualquier tipo de responsabilidad en esos casos.

 **¡CUIDADO! ¡PELIGRO DE ENVENENAMIENTO Y DAÑOS MATERIALES!**

No encender fuegos, barbacoas,

estufas de terrazas en el interior o cerca de la carpa.

- Familiarícese con las normas de seguridad contra incendios del sitio (p. ej., un camping o un área de acampada con carpas).
- ¡Mantenga la salida despejada! No obstaculice la salida con objetos.
- No cuelgue nada en los ganchos del techo en caso de viento o mal tiempo.
- Solo cuelgue objetos pequeños con una superficie

blanda en los ganchos del techo, por ejemplo, pequeñas luces led para acampadas con silicona/caucho.

### ● Precauciones normativas contra incendios

- No coloque aparatos electrónicos encendidos cerca de las paredes o el techo de la carpa.
- Siga siempre las respectivas instrucciones de seguridad de esos aparatos.
- Nunca permita que los niños jueguen cerca de aparatos que estén encendidos.
- Mantenga despejadas las zonas de paso. No obstaculice las salidas con objetos.
- Consiga información sobre las instalaciones y medidas de precaución contra incendios del sitio.

## Tenga en cuenta las condiciones climáticas y meteorológicas

- En el momento de elegir un emplazamiento para la carpa, considere siempre las condiciones locales o cómo estas podrían cambiar. Si llueve, ¿podría formarse una laguna en este emplazamiento? Tenga presentes las crecidas de los ríos y las mareas.
- Proteja el producto de los vientos fuertes y las tormentas. Si es posible, coloque el producto en un lugar protegido del viento.
- Desmunte el producto antes de fuertes nevadas o tormentas.
- Quite la nieve depositada sobre el producto. En caso contrario, el producto puede desmoronarse con el peso.

## ● Montaje

Asegúrese de que únicamente personas cualificadas realicen el montaje y el desmontaje del producto.

**Nota:** Para montar el producto hacen falta 2 personas, como mínimo. Recomendamos llevar a cabo el montaje de la carpa entre 4 personas.

## ● Montaje de carpa (fig. A a J)

### Paso 1

- Extraiga el producto de la bolsa de almacenamiento.

### Paso 2

- Despliegue lenta y uniformemente el producto extendiéndolo por las esquinas opuestas (fig. A y B).

### Paso 3

- Empuje la unión articulada con botón **2** de cada esquina hacia arriba hasta que los pernos de bloqueo de las barras angulares **15** encajen en su sitio (fig. C).

**Nota:** Si llega a notar una fuerte resistencia al empujar hacia arriba, ello indica que el producto no se ha desplegado suficientemente.

- **¡Atención!** ¡Peligro de atrapamiento en la unión articulada **2** de cada esquina!

## Paso 4

- Extraiga las patas del soporte telescópico **10** de las barras angulares **15**. Para ello, ponga un pie sobre la placa de base **4** de las patas del soporte telescópico **10** y empuje la parte superior de la barra angular **15** hacia arriba hasta que la pata del soporte telescópico **10** encaje de forma audible (fig. D) en su sitio.

**Nota:** Dispone de 3 ajustes de altura de entre los cuales elegir.

## Paso 5

- Tense las lonas angulares **6**. Fije los ganchos **7** premontados en las aberturas previstas en la pata del soporte telescópico **10** (fig. E). Para ello, dispone de 3 aberturas: Si ha fijado la pata del soporte telescópico **10** en la posición más baja, fije también los ganchos **7** en la posición más baja. Si ha fijado la pata del soporte telescópico **10** en la posición media o superior, seleccione la abertura media o superior según corresponda.

## Paso 6

- Ancle cada pata del soporte telescópico **10** mediante las piquetas **3** suministradas. Para ello, utilice las aberturas de la placa de base **4** (fig. F).
- **¡Atención!** Compruebe el firme agarre de las piquetas **3** al suelo.

## Paso 7

- Anude una cuerda tensora **5** con cada lazo **13** en las esquinas exteriores del producto (fig. F). Tense las cuerdas tensoras **5** y fije los extremos con las piquetas en V **8** (fig. F).
- **¡Atención!** Compruebe también el firme agarre de las piquetas en V **8** al suelo.

## Paso 8

- Fije las paredes laterales **9** y **11** a las barras angulares/ barras telescópicas **15** y a las barras cruzadas **14** de la carpa utilizando los cierres autoadhesivos **12** premontados (fig. G).

**Nota:** Al fijarlas, asegúrese de que el dobladillo plegado de los bordes de las paredes laterales **9** y **11** quede hacia dentro.

## Paso 9

- Fije los cierres autoadhesivos **12** premontados en la barra de techo **16** (fig. H).

## ● Desmontaje de la carpa

**Nota:** Asegúrese de que la carpa se haya instalado y fijado de acuerdo con los pasos 1 a 9 antes de colgar objetos de los ganchos del techo **17** (fig. I).

⚠ **¡Atención!** Retire todos los objetos colgados del gancho del techo antes de empezar a desmontar la carpa.

## Paso 1

- Desmonte las paredes laterales **9** y **11**.

## Paso 2

- Retire las piquetas **3** de las cuerdas tensoras **5** y de las placas de base **4**.

## Paso 3

- Hunda los pernos de bloqueo en las patas del soporte telescópico **10** para poder empujarlas hacia dentro.

## Paso 4

- Presione el botón de las uniones articuladas **2** de las esquinas para empujar la unión articulada **2** hacia abajo en cada esquina.
- **¡Atención!** ¡Peligro de atrapamiento en la unión articulada **2** de cada esquina!

## Paso 5

- Deslice lenta y cuidadosamente la estructura plegable acercando los lados opuestos hasta unirlos.

## Paso 6

- Embale el producto, seco y limpio, en la bolsa de almacenamiento.

## ● Conservación

- Si no lo va a usar, guarde el producto siempre seco y limpio a temperatura ambiente.

## ● Limpieza y cuidado

- ⚠ **¡CUIDADO!** Nunca utilice gasolina, disolventes u otros agentes limpiadores. Si lo hace, el producto puede sufrir daños.
- Elimine la suciedad del producto con una esponja suave y un detergente suave.

- Deje secar bien todas las partes antes de embalar el producto. Así evitará el moho, los olores desagradables y la decoloración.

## ● **Eliminación**

El embalaje está compuesto por materiales no contaminantes que pueden ser desechados en el centro de reciclaje local.

Para obtener información sobre las posibilidades de desecho del producto al final de su vida útil, acuda a la administración de su comunidad o ciudad.



El producto, incluidos los accesorios, y el material de embalaje son reciclables y están sujetos a la responsabilidad extendida del fabricante. Deséchelos por separado siguiendo la información ilustrada de recogida selectiva para un mejor tratamiento de los residuos.

El logotipo Triman se aplica solo para Francia.

## ● **Garantía**

El producto ha sido fabricado según normas de calidad exigentes y ha sido probado minuciosamente antes de la entrega. En caso de fallos de material o de fabricación, dispone de derechos legales frente al vendedor del producto. Nuestra garantía mencionada a continuación no restringe sus derechos legales de ningún modo.

La garantía para este producto es de 3 años a partir de la fecha de compra. La garantía empieza el día de la fecha de compra. Conserve el justificante de compra original en un lugar seguro, ya que este documento es necesario para demostrar la compra.

Todos los daños o defectos ya presente en el momento de la compra deben informarse inmediatamente tras desembalar el producto.

Si el producto presenta defectos de material o fabricación en los 3 años a partir de la fecha de compra, lo repararemos o sustituiremos, según nuestra elección, gratuitamente para usted. El período de garantía no se extiende por una reclamación de garantía aprobada. Esto también es aplicable a las piezas sustituidas y reparadas.

La garantía pierde su validez si el producto se daña o se utiliza o mantiene de forma inadecuada.

La garantía cubre defectos de material y fabricación. Esta garantía no cubre las piezas del producto sujetas a un uso y desgaste normal y, por lo tanto, consideradas piezas de desgaste (por ej. pilas, baterías, mangueras, cartuchos de tinta) ni los daños a las piezas frágiles, por ej. interruptores o piezas de cristal.

## **Tramitación de la garantía**

Para garantizar una rápida tramitación de su consulta, tenga en cuenta las siguientes indicaciones:

Para realizar cualquier consulta, tenga a mano el recibo y el número de artículo (IAN 509475\_2507) como justificante de compra. Encontrará el número de artículo en una inscripción de la placa indentificativa, en la portada de las instrucciones (abajo a la izquierda) o en una pegatina en la parte posterior o inferior.

Si el producto fallase o presentase algún defecto, póngase primero en contacto con el departamento de asistencia indicado, ya sea por teléfono o correo electrónico. Puede enviarnos el producto defectuoso libre de franqueo adjuntando el recibo de compra (tícket de compra) e indicando dónde está y cuándo ha ocurrido el fallo a la dirección de asistencia que le indicamos.

## **Asistencia**

### **ES Asistencia en España**

Tel.: 900984989

E-Mail: [owim@lidl.es](mailto:owim@lidl.es)

<b>Forklaring til de anvendte piktogrammer</b> . . . . .	Side 104
<b>Indledning</b> . . . . .	Side 104
Forskriftsmæssig anvendelse . . . . .	Side 104
Beskrivelse af delene . . . . .	Side 104
Tekniske data . . . . .	Side 105
Leveringsomfang . . . . .	Side 105
<b>Sikkerhedsanvisninger</b> . . . . .	Side 105
<b>Forholdsregler mod brand</b> . . . . .	Side 109
<b>Montering</b> . . . . .	Side 109
Opsætning af pavillion (fig. A til J) . . . . .	Side 109
Nedtagning af pavillonen . . . . .	Side 111
<b>Opbevaring</b> . . . . .	Side 111
<b>Rengøring og vedligeholdelse</b> . . . . .	Side 112
<b>Bortskaffelse</b> . . . . .	Side 112
<b>Garanti</b> . . . . .	Side 112

## Forklaring til de anvendte piktogrammer

<input checked="" type="checkbox"/>	Sikkerhedsanvisninger
<input type="checkbox"/>	Handlingsanvisninger

## **SAMMENKLAPPELIG PAVILLON**

### ● **Indledning**



Hjerteligt tillykke med købet af deres nye produkt. Du har besluttet dig for et produkt af høj kvalitet. Gør Dem fortrolig med apparatet inden første ibrugtagning. Læs derfor den efterfølgende brugsvejledning og sikkerhedsanvisningerne omhyggeligt. Brug kun produktet som beskrevet og kun til de angivne anvendelsesområder. Opbevar denne vejledning på et sikkert sted. Hvis De giver produktet videre til andre, skal alle dokumenter følge med.

Du kan downloade og se denne og mange andre brugsanvisninger på [www.lidl-service.com](http://www.lidl-service.com). Når du scanner QR-koden, kommer du direkte ind på Lidl-service-hjemmesiden ([www.lidl-service.com](http://www.lidl-service.com)), hvor du kan åbne din brugsanvisning ved at indtaste varenummeret (IAN) 509475\_2507.

### ● **Forskriftsmæssig anvendelse**

Produktet er beregnet som udendørs afskærmning for solen og andre personers indsyn. Det er ikke beregnet til permanent udendørs brug, da det ikke er vejrbestandig. Produktet er ikke beregnet til erhvervmæssig brug.

### ● **Beskrivelse af delene**

- 1 Pavillon-tag
- 2 Hjørnesamling med knap
- 3 Pløk
- 4 Bundplade
- 5 Bardun
- 6 Hjørnepresenning
- 7 Krog til hjørnepresenning
- 8 V-pløk
- 9 Sidevæg uden vindue
- 10 Teleskopfod
- 11 Sidevæg med vindue

- 12 Burrebåndslukninger sidevæg og tag
- 13 Løkke til bardun
- 14 Krydstænger
- 15 Hjørnestænger/teleskopstænger
- 16 Tagstænger
- 17 Loftskrog (maks. belastning 2,5 kg)

### ● Tekniske data

Mål: 300 x 260 x 300 cm  
(B x H x D)

### ● Leveringsomfang

- 1 Pavillon
- 1 Opbevaringstaske
- 1 Monterings- og betjeningsvejledning

## Sikkerhedsanvisninger

**LÆS ALLE SIKKERHEDSANVISNINGER OG VEJLEDNINGER. MANGLENDE OVERHOLDELSE KAN FORÅRSAGE**

**ALVORLIGE KVÆSTELSER.**

**⚠ FORSIGTIG! FARE FOR KVÆSTELSER!** Kontrollér, at alle dele er ubeskadigede og fagmæssigt korrekt monteret. Ved forkert opstilling er der fare for kvæstelser. Beskadigede dele kan påvirke sikkerhed og funktion.

## **⚠️ FORSIGTIG!**

Børn skal være under opsyn! Produktet er ikke et legetøj eller til at klatre i! Sørg for, at ingen personer, især børn, klatrer i produktet eller læner sig op ad produktet.

Produktet kan komme ud af ligevægt og vælte.

I modsat fald er der risiko for kvæstelser og/eller tingskader.

## **⚠️ FORSIGTIG! FARE FOR KVÆSTELSER!**

Opstil eller nedtag aldrig produktet ved

stærk vind. Hvis der forventes vindhastigheder større end 40 km/t, skal pavillonen nedtages (frisk vind, større grene og træer bevæger sig og vinden høres tydeligt).

- Yderligere montering af ekstravægge, så der opstår et lukket rum, er ikke tilladt. Der må ikke lukkes mere end 50 % af pavillonen!
- Skil produktet ad i tilfælde af tiltagende vind eller andre ugunstige vejrforhold.

- Ved opstilling og nedtagning er der fare for at komme i klemme i hjørnesamlingerne. Vær opmærksom på, at denne foldepavillon er konstrueret således, at der opstår store spændingskræfter i hjørnesamlingerne, eller at de udløses af trykket på låsebolten, når pavillonen skilles ad.
- Gør andre personer opmærksomme på bardunerne og faren for at snuble over dem.
- Kontrollér at produktet er helt spændt ud, før det anvendes.
- Ingen sammenbygning - forbindelse af flere pavilloner. Sørg for mindst 3 meter afstand mellem pavilloner.
- Alle vandlommer, der opstår, skal tømmes!
- Vælg om muligt et fast og jævnt underlag som opsætningssted.
- Sandoverflader reducerer stabiliteten. Vælg et underlag, som pløkkerne kan stå godt fast i.

- Slå aldrig pløkkerne i jorden med vold! Forlæng om nødvendigt bardunerne ved hjælp af en løkke, og placer pløkken et andet sted.
- Kontrollér regelmæssigt, om alle samlinger er intakte, og kontroller, om bardunerne og pløkkerne sidder godt fast.
- Opstilling i forkert rækkefølge kan fremkalde en skade på produktet. Ansvar af enhver art er udelukket.

## **⚠ FORSIGTIG! FARE FOR FORGIFTELSE OG FARE FOR TINGSKADE!**

Der må ikke være åben ild, grill og terrassevarmere inde i eller i nærheden af pavillonen.

- Sæt dig ind i brandsikkerhedsreglerne på stedet (f.eks. campingplads, teltplads).
- Hold altid udgangen fri! Bloker ikke udgangen med genstande.
- Hæng ikke noget på loftskrogene, når det blæser eller er dårligt vejr.

- Hæng kun små genstande med blød materialeverflade på loftskrogene, f.eks. så LED-campinglygter med silikone/gummi.

## ● Forholdsregler mod brand

- Opstil ingen tændte, elektroniske apparater i nærheden af vægge eller taget.
- Overhold altid sikkerhedsinstruktionerne for disse apparater.
- Tillad aldrig, at børn leger i nærheden af tændte apparater.
- Sørg for at holde passageveje frie. Bloker ikke udgangene med genstande.
- Undersøg faciliteterne og forholdsreglerne mod brand på stedet.

## Tag hensyn til vejret og vejrpåvirkninger

- Tag ved valg af placering altid hensyn til de lokale forhold, og til hvordan de eventuelt kan ændre sig. Er placeringen sikret mod at blive til en sø ved regn? Tag hensyn til eventuelt stigende floder og tidevand.
- Beskyt produktet mod stærk blæst og storm. Anbring produktet på et muligt vindbeskyttet sted.
- Nedtag produktet før stærk snefald eller storm.
- Fjern sne fra produktet. Ellers kan produktet bryde sammen under vægten.

## ● Montering

Sørg for, at produktet kun opstilles eller nedtages af sagkyndige personer.

**Bemærk:** Der er brug for mindst 2 personer til at opstille produktet. Vi anbefaler at være 4 personer ved opstillingen af produktet.

## ● Opsætning af pavillion (fig. A til J)

### Trin 1

- Tag produktet ud af opbevaringstasken.

## Trin 2

- Træk produktet langsomt og jævnt fra hinanden i de overfor hinanden liggende hjørner (fig. A og B).

## Trin 3

- Skub hjørnesamling med knap **2** så langt opad, at spærreboltene til hjørnestængernes **15** låsebolte klikker fast (fig. C).

**Bemærk:** Hvis du mærker en stor modstand, så er produktet ikke trukket langt nok fra hinanden.

- **OBS!** Fare for klemning i hjørnesamlingen **2**!

## Trin 4

- Træk teleskopfødderne **10** ud af hjørnestængerne **15**. For at gøre dette skal du placere en fod på teleskopføddernes **10** bundplade **4** og skubbe den øverste del af hjørnestangen **15** opad, indtil teleskopfoden **10** klikker hørbart fast (fig. D).

**Bemærk:** Der kan vælges mellem 3 højdeindstillinger.

## Trin 5

- Spænd hjørnepresenningerne **6**. Fastgør de formonterede kroge **7** i de hertil beregnede åbninger på teleskopfoden **10** (fig. E). Der kan vælges mellem 3 åbninger:  
Hvis du har fikseret teleskopfoden **10** i den nederste position, så fastgør også kroge **7** i den nederste position. Hvis teleskopfoden **10** er fikseret i den midterste eller øverste position, så vælg tilsvarende den midterste eller øverste åbning.

## Trin 6

- Foretag forankring af hvert teleskopfod **10** via de medfølgende pløkker **3**. Brug åbningerne i bundpladen **4** hertil (fig. F).
- **OBS!** Kontroller, at pløkkerne **3** sidder godt fast.

## Trin 7

- Knyt en bardun **5** til hver løkke **13** ved produktets yderste hjørnepunkter (fig. F). Spænd bardunerne **5**, og fastgør enderne med V-pløkkerne **8** (fig. F).

- **OBS!** Sørg også her for at V-pløkkerne sidder forsvarligt fast **8**.

### Trin 8

- Fastgør sidevæggene **9**, **11** ved hjælp af de formonterede burrebåndslukninger **12** på pavillonens hjørnestænger/teleskopstænger **15** og krydsstænger **14** (fig. G).

**Bemærk:** Sørg ved fastgørelsen for, at den ombukkede søm på sidevæggens **9**, **11** kant peger indad.

### Trin 9

- Fastgør de formonterede burrebåndslukninger **12** på tagstængerne **16** (fig. H).

## ● Nedtagning af pavillonen

**Bemærk:** Sørg for, at pavillonen er solidt monteret og er sikret i overensstemmelse med trin 1 til 9, før du hænger genstande på loftskroge **17** (fig. I).

- ⚠ **OBS!** Fjern alle hængende genstande fra loftskrogen, før du starter med at demontere pavillonen startes.

### Trin 1

- Tag sidevæggene **9**, **11** af.

### Trin 2

- Løsn pløkkerne **3** til bardunerne **5** og bundpladerne **4**.

### Trin 3

- Tryk låseboltene på teleskopfødde **10** ind, så du kan skubbe fødderne ind.

### Trin 4

- Tryk knoppen på hjørnesamlingerne **2** ind, så du kan skubbe hjørnesamlingerne **2** nedad.
- **OBS!** Fare for klemning i hjørnesamlingen **2**!

### Trin 5

- Skub langsomt og forsigtigt folderammen sammen igen over de modsatte sider.

### Trin 6

- Pak det tørre og rengjorte produkt ned i opbevaringstasken igen.

## ● Opbevaring

- Opbevar altid produktet tørt og rent ved stuetemperatur, når det ikke er i brug.

## ● Rengøring og vedligeholdelse

- ⚠ **FORSIGTIG!** Benyt aldrig benzin, opløsningsmiddel eller andre rengøringsmidler. Dette kan skade produktet.
- Fjern snavs fra produktet med en blød svamp og et mildt rengøringsmiddel.
  - Sørg for at alle dele er helt tørre, før produktet pakkes sammen igen. Dette forebygger skimmel, lugt og misfarvning.

## ● Bortskaffelse

Indpakningen består af miljøvenlige materialer, som De kan bortskaffe over de lokale genbrugssteder.

De får oplyst muligheder til bortskaffelse af det udtjente produkt hos deres lokale myndigheder eller bystyre.



Produktet og tilbehøret og emballagematerialer kan genbruges og er underlagt udvidet producentansvar.

De skal bortskaffes separat. Følg de viste mærkater med sorteringsoplysninger, så de bortskaffes på en bedre måde.

Triman-logoet gælder kun for Frankrig.

## ● Garanti

Produktet er blevet fremstillet efter strenge kvalitetsstandarder og kontrolleret nøje før udlevering. I tilfælde af materiale- eller produktionsfejl kan du i medfør af loven gøre krav gældende over for sælgeren af produktet. Dine lovmæssige rettigheder begrænses på ingen måde af den af os nedennævnte garanti.

Garantien på dette produkt gælder i 3 år regnet fra købsdatoen.

Garantien gælder fra købsdatoen. Opbevar den originale kvittering et sikkert sted, da dette dokument forlanges forlagt som dokumentation for købet.

Alle skader eller mangler, der allerede forefindes på tidspunktet for købet, skal straks meddeles efter udpakningen af produktet.

Hvis der inden for 3 år regnet fra købsdatoen viser sig en materiale- eller produktionsfejl på produktet, reparerer eller udskifter vi det – efter vores valg – gratis for dig. Garantiperioden forlænges ikke som følge af et imødekommet krav om garanti. Dette gælder også for udskiftede og reparerede dele.

Denne garanti bortfalder, hvis produktet er blevet beskadiget eller anvendt og vedligeholdt forkert.

Garantien dækker materiale- og produktionsfejl. Denne garanti dækker hverken produktdele, der er udsat for normal slitage og derfor er at betragte som sliddele (f.eks. batterier, akkumulatorer, slanger, farvepatroner), eller skader på skrøbelige dele, f.eks. kontakter eller dele af glas.

## Afvikling af garantisager

For at kunne garantere en hurtig sagsbehandling af deres forespørgsel, bedes De følge følgende anvisninger:

Opbevar kassebon og artikelnummer (IAN 509475\_2507) som købsdokumentation, så disse kan fremlægges på forespørgsel. Artikelnumrene er angivet på typeskiltet, ved en indgravering, på forsiden af vejledningen (nederst til venstre) eller på et mærkat på bag- eller undersiden.

Hvis der forekommer funktionsfejl eller andre mangler, skal De først kontakte nedenstående serviceafdeling telefonisk eller via e-mail.

Et produkt, der er registreret som defekt, kan De derefter sende portofrit til den meddelte serviceadresse ved vedlæggelse af købsbeviset (kassebon) og angivelsen af, hvori manglen består, og hvornår den er opstået.

## Service

**(DK) Service Danmark**

Tel.: 32 710005

E-Mail: [owim@lidl.dk](mailto:owim@lidl.dk)

<b>Legenda Dei Pittogrammi Utilizzati</b> . . . . .	Pagina 115
<b>Introduzione</b> . . . . .	Pagina 115
Utilizzo secondo la destinazione d'uso . . . . .	Pagina 115
Descrizione dei componenti. . . . .	Pagina 115
Dati tecnici . . . . .	Pagina 116
Contenuto della confezione. . . . .	Pagina 116
<b>Istruzioni di sicurezza</b> . . . . .	Pagina 116
<b>Precauzioni contro gli incendi</b> . . . . .	Pagina 120
<b>Montaggio</b> . . . . .	Pagina 120
Montaggio del gazebo (Fig. da A a J) . . . . .	Pagina 121
Montaggio del gazebo . . . . .	Pagina 122
<b>Conservazione</b> . . . . .	Pagina 123
<b>Pulizia e manutenzione</b> . . . . .	Pagina 123
<b>Smaltimento</b> . . . . .	Pagina 123
<b>Garanzia</b> . . . . .	Pagina 124

## Legenda Dei Pittogrammi Utilizzati

■	Istruzioni di sicurezza
□	Istruzioni

## GAZEBO PIEGHEVOLE

### ● Introduzione



Congratulazioni per l'acquisto del vostro nuovo prodotto. Con esso avete optato per un prodotto di qualità. Familiarizzare con il prodotto prima di metterlo in funzione per la prima volta. A tale scopo, leggere attentamente le seguenti istruzioni d'uso e le avvertenze di sicurezza. Utilizzare il prodotto solo come descritto e per i campi di applicazione indicati. Conservare queste istruzioni in un luogo sicuro. Consegnare tutta la documentazione in caso di cessione del prodotto a terzi.

Puoi scaricare e visualizzare questo e numerosi altri manuali sul sito [www.lidl-service.com](http://www.lidl-service.com). Scansionando del codice QR, verrai reindirizzato subito al sito web dell'assistenza di Lidl ([www.lidl-service.com](http://www.lidl-service.com)) dove potrai aprire il tuo manuale di istruzioni per l'uso inserendo il codice prodotto (IAN) 509475\_2507.

### ● **Utilizzo secondo la destinazione d'uso**

Il prodotto è progettato come protezione dalla vista e dal sole nelle aree esterne.

Non è destinato all'uso permanente all'esterno, poiché è resistente agli agenti atmosferici solo in misura limitata. Il prodotto non è adatto per l'uso commerciale.

### ● **Descrizione dei componenti**

- 1 Tetto del gazebo
- 2 Giunto angolare con pulsante
- 3 Picchetto
- 4 Piastra di fondo
- 5 Tirante
- 6 Telone angolare
- 7 Gancio per telone angolare
- 8 Picchetto a V
- 9 Parete laterale senza finestra

- 10 Piede telescopico
- 11 Parete laterale con finestra
- 12 Chiusure a strappo parete laterale e tetto
- 13 Passante per tirante
- 14 Tiranteria trasversale
- 15 Barre angolari / Barre telescopiche
- 16 Tiranteria del tetto
- 17 Gancio da soffitto (carico massimo 2,5 kg)

### ● **Dati tecnici**

Dimensioni: 300 x 260 x 300 cm  
(L x A x P)

### ● **Contenuto della confezione**

- 1 Gazebo
- 1 Custodia
- 1 Manuale d'uso e montaggio

### **Istruzioni di sicurezza**

**LEGGERE TUTTE  
LE PRECAUZIONI  
E LE ISTRUZIONI  
DI SICUREZZA. LA  
MANCATA OSSER-  
VANZA PUÒ PRO-**

**VOCARE GRAVI  
LESIONI.**

**⚠ CAUTELA! PERICOLO DI LESIONI!** Assicurarsi che tutti i componenti siano intatti e siano montati correttamente. In caso di montaggio non corretto sussiste pericolo di infortunio. Componenti danneggiati possono compromettere la sicurezza e il funzionamento.

**⚠ CAUTELA!** Non lasciare i bambini senza supervisione! Questo prodotto non è una struttura per arrampicarsi né un giocattolo! Assicurarsi che le persone, soprattutto i bambini, non si arrampichino o si appoggino sul prodotto.

Il prodotto potrebbe sbilanciarsi e ribaltarsi.

Le conseguenze possono essere lesioni e / o danni.

**⚠ CAUTELA! PERICOLO DI LESIONI!** Non montare o smontare

mai il prodotto in presenza di forte vento. Smontare il gazebo quando si prevede che la velocità del vento sarà superiore a 40 km/h (vento fresco, rami e alberi più grandi si muovono e il vento è chiaramente udibile).

- Non è consentito il montaggio aggiuntivo di pareti sostitutive che creino uno spazio chiuso. Non è consentito chiudere più del 50 % del gazebo!

- Smontare il prodotto quando si alza il vento o in altre condizioni atmosferiche avverse.
- Durante il montaggio e lo smontaggio c'è il rischio che i giunti angolari si incastrino. Si prega di notare che, a causa del design di questo gazebo pieghevole, vengono applicate forze di tensione elevate ai giunti angolari o vengono rilasciate dalla pressione sul bullone di bloccaggio durante lo smontaggio.
- Segnalare alle persone i tiranti e il conseguente pericolo d'inciampo.
- Assicurarsi che il prodotto sia stato completamente aperto prima di utilizzarlo.
- Nessun montaggio - collegamento di più gazebo. Almeno 3 metri di distanza tra i gazebo.
- Le sacche d'acqua presenti vanno svuotate!
- Scegliere una superficie il più possibile solida e piana come piazzola.

- Le superfici sabbiose riducono la stabilità. Assicurarsi che il terreno offra una solida presa per i picchetti.
- Non conficcare mai i picchetti nel terreno con forza! Allungare eventualmente i tensionamenti con l'aiuto di un passante e posizionare il picchetto in un altro punto.
- Verificare regolarmente l'integrità di tutti i giunti e controllare i tensionamenti e il serraggio dei picchetti.
- Una sequenza di montaggio errata

può causare danni al prodotto. Si esclude qualsiasi tipo di responsabilità.

**⚠ CAUTELA! PERICOLO DI AVVELENAMENTO E DI DANNI MATERIALI!**

Niente fiamme libere, barbecue né stufe da esterno nel o vicino al gazebo.

- Informarsi anche sulle norme antincendio in vigore sul posto (ad es. campeggio, area di sosta).
- Mantenere libera l'uscita! Non bloc-

care l'uscita con oggetti.

- Non appendere nulla ai ganci da soffitto in caso di vento/maltempo.
- Appendere ai ganci da soffitto solo piccoli oggetti con una superficie in materiale morbido, ad es. piccole luci da campeggio a LED in silicone/gomma.

### ● **Precauzioni contro gli incendi**

- Non collocare apparecchi elettronici accesi vicino alle pareti o al tetto.
- Seguire sempre le istruzioni di sicurezza per questi apparecchi.
- Non permettere mai ai bambini di giocare vicino ad apparecchi accesi.

- Lasciare liberi i passaggi. Non bloccare le uscite con oggetti.
- Informarsi sulle strutture e sulle precauzioni antincendio presenti nell'area.

### **Fare attenzione al tempo e alle condizioni atmosferiche**

- Quando si sceglie una piazzola, bisogna sempre tenere conto delle condizioni locali o di come potrebbero eventualmente cambiare. Il punto è situato in modo tale da non diventare un lago in caso di pioggia? Tenere conto eventualmente dell'innalzamento dei fiumi e delle maree.
- Proteggere il prodotto da forti venti e tempeste. Se possibile, collocare il prodotto in un luogo protetto dal vento.
- Smontare il prodotto prima di forti nevicate o tempeste.
- Rimuovere eventuale neve dal prodotto. In caso contrario, il prodotto potrebbe crollare sotto il peso.

### ● **Montaggio**

Assicurarsi che il prodotto venga montato o smontato solo da persone competenti.

**Indicazione:** Per montare il prodotto sono necessarie almeno 2 persone. Si consiglia di eseguire il montaggio in 4 persone.

## ● Montaggio del gazebo (Fig. da A a J)

### Passo 1

- Estrarre il prodotto dalla custodia.

### Passo 2

- Separare lentamente e uniformemente il prodotto dagli angoli opposti (Fig. A e B).

### Passo 3

- Spingere i giunti angolari con pulsante **2** di ciascun angolo verso l'alto finché i bulloni di bloccaggio delle barre angolari **15** non si innestano (Fig. C).

**Indicazione:** Se si incontra una forte resistenza, il prodotto non è stato ancora sufficientemente aperto.

- **Attenzione!** Pericolo di inceppamento nel giunto angolare **2**!

### Passo 4

- Estrarre i piedi telescopici **10** dalle barre angolari **15**. A tal fine, appoggiare un piede sulla piastra di fondo **4** dei piedi telescopici **10** e spingere verso l'alto la parte superiore della barra angolare **15** finché il piede telescopico **10** non si innesta in modo percettibile (Fig. D).

**Indicazione:** È possibile scegliere tra 3 impostazioni di altezza.

### Passo 5

- Tendere i teloni angolari **6**. Fissare i ganci premontati **7** nelle apposite aperture sul piede telescopico **10** (Fig. E). Si può scegliere fra 3 aperture: Se il piede telescopico **10** è stato fissato nella posizione più bassa, fissare anche i ganci **7** nella posizione più bassa. Se il piede telescopico **10** è stato fissato in posizione centrale o superiore, selezionare l'apertura centrale o superiore di conseguenza.

## Passo 6

- Ancorare ciascun piede telescopico **10** con i picchetti **3** in dotazione. Utilizzare le aperture della piastra di fondo **4** (Fig. F).
- **Attenzione!** Verificare che i picchetti **3** siano ben saldi.

## Passo 7

- Annodare ciascun tirante **5** a un passante **13** agli angoli esterni del prodotto (Fig. F). Tendere i tiranti **5** e fissare le estremità con i picchetti a V **8** (Fig. F).
- **Attenzione!** Anche in questo caso, assicurarsi che i picchetti a V **8** siano ben fissati.

## Passo 8

- Fissare le pareti laterali **9**, **11** alle barre angolari / barre telescopiche **15** e alla tiranteria trasversale **14** del gazebo con l'aiuto delle chiusure a strappo **12** premontate (Fig. G).  
Indicazione: Durante il fissaggio, assicurarsi che l'orlo piegato sui bordi delle pareti laterali **9**, **11** sia rivolto verso l'interno.

## Passo 9

- Fissare le chiusure a strappo **12** premontate alla tiranteria del tetto **16** (Fig. H).

## ● Montaggio del gazebo

**Indicazione:** Assicurarsi che il gazebo sia saldamente installato e fissato secondo i passaggi da 1 a 9 prima di appendere oggetti ai ganci da soffitto **17** (Fig. I).

⚠ **Attenzione!** Rimuovere tutti gli oggetti sospesi dai ganci da soffitto prima di iniziare a smontare il gazebo.

## Passo 1

- Rimuovere le pareti laterali **9**, **11**.

## Passo 2

- Allentare i picchetti **3** dei tiranti **5** e delle piastre di fondo **4**.

## Passo 3

- Premere i bulloni di bloccaggio dei piedi telescopici **10** per poterli inserire.

## Passo 4

- Premere il pulsante dei giunti angolari **2** per spingere i giunti angolari **2** verso il basso.

- **Attenzione!** Pericolo di inceppamento nel giunto angolare **2**!

### **Passo 5**

- Spingere lentamente e con attenzione il telaio pieghevole sui lati opposti.

### **Passo 6**

- Reimballare il prodotto asciutto e pulito nella custodia.

## ● **Conservazione**

- In caso di inutilizzo, conservare sempre il prodotto asciutto e pulito a temperatura ambiente.

## ● **Pulizia e manutenzione**

- ⚠ **CAUTELA!** Non utilizzare mai benzina, solventi o altri detergenti. In caso contrario sussiste il pericolo di danni al prodotto.
- Rimuovere lo sporco dal prodotto con una spugna morbida e un detergente delicato.
- Lasciar asciugare bene tutte le parti prima di imballare di nuovo il prodotto. In questo modo si evitano muffe, odori e scolorimenti.

## ● **Smaltimento**

L'imballaggio è composto da materiali ecologici che possono essere smaltiti presso i siti di raccolta locali per il riciclo.

E' possibile informarsi circa le possibilità di smaltimento del prodotto usato presso l'amministrazione comunale o cittadina.



Il prodotto, i suoi accessori e i materiali di imballaggio sono riciclabili e soggetti alla responsabilità estesa del produttore.

Per un migliore trattamento dei rifiuti, smaltirli separatamente seguendo i diversi simboli della raccolta differenziata.

Il logo Triman è valido solamente per la Francia.

## ● **Garanzia**

Il prodotto è stato fabbricato accuratamente secondo severe direttive di qualità ed è stato controllato meticolosamente prima della consegna. In caso di difetti di materiale o fabbricazione l'acquirente può far valere diritti legali nei confronti del venditore. La nostra garanzia sotto riportata non costituisce alcun limite ai diritti legali dell'acquirente.

Questo prodotto è garantito per 3 anni con decorrenza dalla data di acquisto. La garanzia decorre dalla data d'acquisto. Conservare lo scontrino originale in un posto sicuro perché questo documento viene richiesto come prova dell'avvenuto acquisto.

Tutti i danni o difetti presenti già al momento dell'acquisto devono essere comunicati subito dopo l'apertura della confezione.

Se entro 3 anni dalla data di acquisto di questo prodotto si rileva un difetto di materiale o di fabbricazione, noi procederemo, a nostra discrezione, alla riparazione o sostituzione gratuite del prodotto o al rimborso del prezzo di acquisto. Un eventuale intervento in garanzia non prolunga né rinnova il periodo di garanzia stesso. Ciò vale anche per le parti sostituite e riparate.

Questa garanzia decade in caso di danneggiamento oppure uso o manutenzione impropri del prodotto.

La prestazione in garanzia vale per difetti del materiale o di fabbricazione. Questa garanzia non si estende a componenti del prodotto esposti a normale logorio, che possono pertanto essere considerati come componenti soggetti a usura (esempio capacità della batteria, calcificazione, lampade, pneumatici, filtri, spazzole...). La garanzia non si estende altresì a danni che si verificano su componenti delicati (esempio interruttori, batterie, parti realizzate in vetro, schermi, accessori vari) nonché danni derivanti dal trasporto o altri incidenti.

## **Gestione dei casi in garanzia**

Per garantire un rapido disbrigo delle proprie pratiche, seguire le istruzioni seguenti:

Per ogni richiesta si prega di conservare lo scontrino e il codice dell'articolo (IAN 509475\_2507) come prova d'acquisto.

Il numero d'articolo può essere dedotto dalla targhetta, da un'incisione, dal frontespizio delle istruzioni (in basso a sinistra) oppure dall'adesivo applicato sul retro o sul lato inferiore. In caso di disfunzioni o avarie, contattare innanzitutto i partner di assistenza elencati di seguito telefonicamente oppure via e-mail. Si può inviare il prodotto ritenuto difettoso all'indirizzo del centro di assistenza indicato con spedizione esente da affrancatura, completo del documento di acquisto (scontrino) e della descrizione del difetto, specificando anche quando tale difetto si è verificato.

## **Assistenza**



**IT Assistenza Italia**

Tel.: 800781188

E-Mail: [owim@lidl.it](mailto:owim@lidl.it)

<b>A felhasznált piktogramok listája</b> .....	Oldal 127
<b>Bevezető</b> .....	Oldal 127
Rendeltetésszerű használat .....	Oldal 127
A részegységek leírása .....	Oldal 127
Műszaki adatok .....	Oldal 128
A csomagolás tartalma .....	Oldal 128
<b>Biztonsági utasítások</b> .....	Oldal 128
<b>Tűz elleni óvintézkedések</b> .....	Oldal 132
<b>Felállítás</b> .....	Oldal 133
A pavilon felállítása (A – J ábra) .....	Oldal 133
A pavilon lebontása .....	Oldal 134
<b>Tárolás</b> .....	Oldal 135
<b>Tisztítás és ápolás</b> .....	Oldal 135
<b>Mentesítés</b> .....	Oldal 135
<b>Garancia</b> .....	Oldal 136

## A felhasznált piktogramok listája

	Biztonsági utasítások
	Kezelési utasítások

## ÖSSZECSUKHATÓ PAVILON

### ● Bevezető



Gratulálunk új termékének vásárlása alkalmából. Ezzel egy magas minőségű termék mellett döntött. Az első üzembevétel előtt ismerkedjen meg a készülékkel. Ehhez figyelmesen olvassa el a következő Használati utasítást és a biztonsági tudnivalókat. A terméket csak a leírtak szerint és a megadott felhasználási területeken alkalmazza. Őrizze meg ezt az útmutatót egy biztos helyen. A termék harmadik félnek történő továbbadása esetén mellékelje a termék a teljes dokumentációját is.

Ez és számos más használati útmutató letölthető és megtekinthető a [www.lidl-service.com](http://www.lidl-service.com) weboldalon. A QR-kódot beolvasva egyenesen a Lidl szolgáltatási weboldalára ([www.lidl-service.com](http://www.lidl-service.com)) juthat, ahol a cikkszám (IAN) 509475\_2507 megadásával megnyithatja használati útmutatóját.

### ● Rendeltetészerű használat

A terméket belátás és napsugárzás elleni védelemre, kültéri használatra tervezték. Nem tartós kültéri használatra szánták, mivel csak korlátozottan időjárásálló. A termék üzleti használatra nem alkalmas.

### ● A részegységek leírása

- 1 Pavilontető
- 2 Sarokcsukló gombbal
- 3 Cövek
- 4 Talplemez
- 5 Kifeszítő zsinór
- 6 Sarokpönyva
- 7 Sarokpönyva horga
- 8 V-cövek
- 9 Ablak nélküli oldalfal
- 10 Teleszkópos állványláb
- 11 Ablakkal ellátott oldalfal

- 12 Tépőzár az oldalfalhoz és a tetőhöz
- 13 Fül a kifeszítő zsinór számára
- 14 Ollós szerkezetű tartó
- 15 Sarokoszlopok/teleszkópos oszlopok
- 16 Tetőtartó
- 17 Tetőkampó (max. Terhelés 2,5 kg)

### ● **Műszaki adatok**

Méretek: 300 x 260 x 300 cm  
(sz x ma x mé)

### ● **A csomagolás tartalma**

- 1 Pavilon
- 1 Tartótáska
- 1 Összeszerelési és használati útmutató

### **Biztonsági utasítások**

**OLVASSA EL A BIZTONSÁGI ÉS KEZELÉSI UTASÍTÁSOKAT. ENNEK ELMULASZTÁSA SÚLYOS SÉRÜLÉST OKOZHAT.**

## **VIGYÁZAT! SÉRÜLÉSVESZÉLY!**

Győződjön meg arról, hogy minden rész sértetlenül és szakszerűen van-e felszerelve. Szakszerűtlen felállítás esetén fennáll a sérülésveszély. A sérült alkatrészek befolyásolhatják a biztonságot és a működést.

**⚠ VIGYÁZAT!** Ne hagyja a gyermekeket felügyelet nélkül! A termék nem mászóka és nem játékszer! Ügyeljen arra, hogy más személyek, különösen a gyermekek ne másszanak fel a termékre, vagy ne dőljenek neki. A termék elvesztheti az egyensúlyát és felborulhat. Ez sérülésekhez, illetve károkhoz vezethet.

**⚠ VIGYÁZAT! SÉRÜLÉSVESZÉLY!** Erős szélben semmiképp se szerelje

össze vagy szét a terméket. Bontsa le a pavilont, ha 40 km/h-nál nagyobb sebességű szél várható (friss szél, a nagyobb ágak és fák mozognak, és a szél hangja jól hallható).

- Olyan kiegészítő falak beépítése, amelyekkel zárt tér alakulna ki, nem megengedett. A pavilon legfeljebb 50 %-a lehet zárt!
- Szerelje szét a terméket, ha a szél felerősödik vagy más kedvezőtlen

időjárási körülmény jelentkezik.

- Felállításnál és lebontásnál fennáll a becsípődés veszélye a sarokcsuklóknál. Kérjük, ügyeljen arra, hogy ennél az összecukható pavilonnál a konstrukció miatt nagy feszítőerők hatnak a sarokcsuklókra, amelyek szétszereléskor a reteszelőcsap megnyomásával feloldódnak.
- Mutassa meg az embereknek a kifeeszítő zsinórokat és a hívja fel a figyel-

met a belőlük eredő botlásveszélyre.

- Ügyeljen arra, hogy a használat előtt a termék teljes mértékben ki legyen feszítve.
- Összeépíteni tilos – ne építsen össze több pavilont. A pavilonok között hagyjon legalább 3 méter távolságot.
- Az összegyűlő vizet le kell engedni!
- Válasszon minél szilárdabb és egyenletesebb felületet a felállítás-hoz.

- Homokos talajon csökken a stabilitás. Győződjön meg arról, hogy talajban megfelelően rögzíthetők a cövekek.
- Ne üsse be a cövekeket erővel a talajba! Ha szükséges, hosszabbítsa meg a kifeszítő zsinórokat egy hurrok segítségével, és helyezze át a cövekeket.
- Rendszeresen ellenőrizze a csatlakozási helyek sértetlenségét, és ellenőrizze a kifeszítő elemek és a

cövekek feszességét.

- A helytelen sorrendben végzett felállítás a termék károsodását eredményezheti. Ilyen esetben a gyártó semmilyen felelősséget nem vállal.

**⚠ VIGYÁZAT!  
MÉRGEZÉS ÉS  
ANYAGI KÁR  
VESZÉLYE!**

Ne tegyen nyílt lángot, grillezőt és fűtőgombát a pavilonba vagy annak közelébe.

- Ismerje meg a helyszínen (pl. kemping, sátorhely) érvényes

tűzvédelmi előírásokat.

- Tartsa szabadon a kijáratot! Ne takarja el a kijáratot tárgyakkal.
- Szeles/rossz időben ne akasszon semmit a tetőkampóra.
- A tetőkampóra csak puha anyagfelülettel rendelkező kis tárgyakat akasszon, pl. kis LED-es kempinglámpákat szilikonnal/gumival.

### ● **Tűz elleni óvintézkedések**

- Ne helyezzen bekapcsolt elektronikus eszközöket a falak vagy a tető közelébe.

- Mindig kövesse az ilyen eszközökre vonatkozó biztonsági utasításokat.
- Soha ne engedje, hogy a gyerekek bekapcsolt készülékek közelében játszanak.
- Hagyja szabadon az átjárókat. Ne takarja el az átjárókat tárgyakkal.
- Érdeklődjön a helyszín tűzvédelmi felszereléseiről és az ott érvényes óvintézkedésekről.

### **Figyelje az időjárást és az időjárási hatásokat**

- A helyszín kiválasztásakor mindig vegye figyelembe a helyi adottságokat és azok esetleges változásait. Olyan a hely, ahol esőben sem fenyeget áradás? Vegye figyelembe az emelkedő folyókat és az árhullámokat.
- Óvja a terméket az erős szélről és a vihartól. A terméket lehetőleg szélvédett helyen helyezze el.
- Nagy hóesés vagy vihar előtt szerelje bontsa le a terméket.
- Távolítsa el a havat a termékről. Ellenkező esetben a termék a hó tömegétől összeroskadhat.

## ● Felállítás

Ügyeljen arra, hogy a terméket csak hozzáértő személyek állítsák fel.

**Megjegyzés:** A termék felállításához legalább 2 személy szükséges. Azt javasoljuk, hogy a felállítást 4 személy végezze.

## ● A pavilon felállítása (A – J ábra)

### 1. lépés

- Vegye ki a terméket a tárolótáskából.

### 2. lépés

- Húzza szét a terméket lassan és egyenletesen az ellentétes sarkoknál (A és B ábra).

### 3. lépés

- Nyomja felfelé az egyes sarokcsuklókat a gombbal **2** addig, amíg a sarokoszlopok **15** reteszelőcsapjai rögzülnek (C ábra).

**Megjegyzés:** Ha nagy ellenállás észlelhető, a termék még nincs eléggé széthúzva.

- **Figyelem!** Becsípődésveszély a sarokcsuklónál **2**!

### 4. lépés

- Húzza ki a teleszkópos állványlábakat **10** a sarokoszlopokból **15**. Ehhez helyezze egyik lábát a teleszkópos állványlábak **10** talplemezére **4**, és tolja felfelé a sarokoszlop **15** felső részét addig, amíg a teleszkópos állványláb **10** hallhatóan rögzül (D ábra).

**Megjegyzés:** 3 magassági beállítás közül lehet választani.

### 5. lépés

- Feszítse ki a sarokponyvákat **6**. Rögzítse az előszerelt horgokat **7** a teleszkópos állványláb **10** e célra szolgáló nyílásaiban (E ábra). 3 nyílás választható:  
Ha a teleszkópos állványlábát **10** a legalsó pozícióban rögzítette, a horgot **7** is a legalsó pozícióban rögzítse. Ha a teleszkópos állványlábát **10** középső vagy felső pozícióban rögzítette, válassza a középső vagy felső nyílás közül a megfelelőt.

## 6. lépés

- Rögzítse le mindegyik teleszkópos állványlábát **10** a mellékelt cövekekkel **3**. Ehhez a talplemezen **4** lévő nyílásokat használja (F ábra).
- **Figyelem!** Ellenőrizze a cövekek **3** szilárd rögzülését.

## 7. lépés

- Kössön egy-egy kifeszítő zsinórt **5** a termék külső sarokpontjainál található fülekre **13** (F ábra). Feszítse meg a kifeszítő zsinórokat **5** és rögzítse a végüket a V-cövekekkel **8** (F ábra).
- **Figyelem!** Itt is ügyeljen a V-cövekek **8** szilárd rögzülésére.

## 8. lépés

- Rögzítse az oldalfalakat **9**, **11** az előszerelt tépőzárakkal **12** a pavilon sarokoszlopaira/teleszkópos oszlopaira **15**, valamint az ollós szerkezetű tartóra **14** (G ábra).

**Megjegyzés:** Rögzítéskor ügyeljen arra, hogy az oldalfalak **9**, **11** szélein a hajtogatott szegély befelé nézzen.

## 9. lépés

- Rögzítse az előszerelt tépőzárakat **12** a tetőtartónál **16** (H ábra).

## ● A pavilon lebontása

**Megjegyzés:** Győződjön meg arról, hogy a pavilont szilárdan felállította és rögzítette az 1–9. lépésnek megfelelően, mielőtt tárgyakat akasztana a tetőkampóra **17** (I. ábra).

⚠ **Figyelem!** Mielőtt elkezdi a pavilon lebontását távolítson el minden tárgyat a tetőkampóról.

## 1. lépés

- Vegye le az oldalfalakat **9**, **11**.

## 2. lépés

- Tegye szabaddá a kifeszítő zsinórokat **5** és a talplemezek **4** cövekeit **3**.

## 3. lépés

- Nyomja be a teleszkópos állványlábakon **10** lévő reteszelőcsapokat, hogy be lehessen tolni az állványlábakat.

## 4. lépés

- Nyomja meg a sarokcsuklókon lévő gombot **2**, és húzza lefelé a sarokcsuklót **2**.

- **Figyelem!** Becsípődésveszély a sarokcsuklónál **2**!

## 5. lépés

- Lassan és óvatosan tolja össze az összecsucskható keretet az ellentétes oldalaknál fogva.

## 6. lépés

- Csomagolja vissza a megszáritott és megtisztított terméket a tárolótáskába.

## ● Tárolás

- Ha nem használja, a terméket tárolja mindig szárazon és tisztán, szobahőmérsékleten.

## ● Tisztítás és ápolás

- ⚠ **VIGYÁZAT!** Soha ne használjon benzint, oldószereket vagy más tisztítószeret. Ellenkező esetben a termék károsodhat.
- A terméken lévő kosz letisztításához használjon puha szivacsot és kímélő tisztítószeret.
- Mielőtt elcsomagolná a terméket, hagyja a részeit teljesen megszáradni. Ezzel megakadályozza a penészedést, a szagokat és az elszíneződést.

## ● Mentesítés

A csomagolás környezetbarát anyagokból készült, amelyeket a helyi újrahasznosító helyeken adhat le ártalmatlanítás céljából.

A kiszolgált termék megsemmisítési lehetőségeiről lakóhelye illetékes önkormányzatánál tájékozódhat.



A termék, beleértve a tartozékokat és a csomagolóanyagokat is, újrahasznosítható, és a gyártó kiterjesztett felelőssége alá tartozik.

A jobb hulladékkezelés érdekében az ábrán látható információk (szortírozási információk) alapján külön ártalmatlanítsa őket.

A Triman-logó csak Franciaországra vonatkozik.

## ● **Garancia**

A terméket gondosan, szigorú minőségi előírások betartásával gyártottuk, és a szállítás előtt gondosan ellenőriztük. Anyag- vagy gyártási hibák esetén a termék eladójával szemben törvényes jogok illetik meg. Az Ön törvényes jogait az általunk alább meghatározott garancia semmilyen módon nem korlátozza.

Erre a termékre 3 év garanciát adunk a vásárlás dátumától számítva. A garancia idő a vásárlás dátumával kezdődik. Biztonságos helyen őrizze meg az eredeti vásárlói bizonylatot, mert ez a dokumentum szükséges a vásárlás bizonyításához.

A vásárláskor fennálló károkat és hiányosságokat a termék kicsomagolása után haladéktalanul jelezze.

Ha ezen a terméken a vásárlástól számított 3 éven belül anyag- vagy gyártási hibát észlel, választásunk szerint ingyenesen megjavítjuk vagy kicseréljük a terméket. A garancia idő nem hosszabbodik meg a helyette nyújtott szavatossági igény által. Ez a kicserélt vagy javított alkatrészekre is érvényes.

A garancia megszűnik, ha a terméket megrongálták, ill. nem szakszerűen kezelték vagy végezték a karbantartást.

A garancia az anyag- és gyártási hibákra vonatkozik. Ez a garancia nem terjed ki azokra a termékalkatrészekre, amelyek normál kopásnak vannak kitéve, és ezért gyorsan kopó alkatrésznek minősülnek (pl. elemekre, akkumulátorokra, tömlőkre, tintapatronokra), illetve a törékeny alkatrészek sérülésére, pl. kapcsolókra vagy üveg alkatrészekre.

## **Garanciális ügyek lebonyolítása**

Ügyének gyors elintézhetsége céljából, kérjük kövesse az alábbi útmutatást:

Kérjük, kérdések esetére készítse elő a pénztárblokkot és a cikkszámot (IAN 509475\_2507) a vásárlás tényének az igazolására.

Kérjük, hogy a cikkszámot olvassa le a típustábláról, a gravírozásból, az Útmutató címoldaláról (balra lent), illetve a hátoldalon, vagy a termék alján található matricáról. Amennyiben működési hibák, vagy egyéb hiányosság lépne fel, előszöris vegye fel a kapcsolatot a következőkben megnevezett szervizek egyikével telefonon, vagy e-mailen.

A hibásnak ítélt terméket ezután a vásárlást igazoló blokk, valamint a hiba leírásának és keletkezési idejének mellékelésével díjmentesen postázhatja az Önnel közölt szervizcímre.

## **Szerviz**

** Szerviz Magyarország**

Tel.: 0680021225

E-mail: [owim@lidl.hu](mailto:owim@lidl.hu)

**OWIM GmbH & Co. KG**

Stiftsbergstraße 1

74167 Neckarsulm

GERMANY

Model No.: HG07908/ HG07909

Version: 12/2025



IAN 509475\_2507