

# crivit

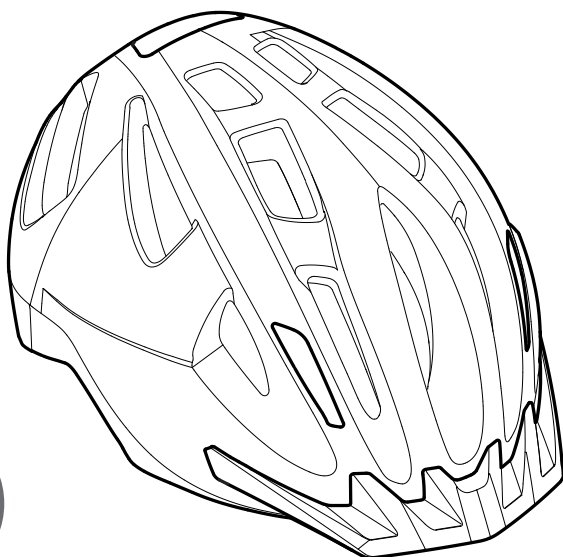

## BICYCLE HELMET SP-107/ LED REAR LIGHT SP-09

GB IE NI

**BICYCLE HELMET SP-107/  
LED REAR LIGHT SP-09**

owner's manual

DK

**CYKELHELM SP-107/  
LED-BAGLY GTE SP-09**

Bruksanvisning

FR BE

**CASQUE DE VÉLO SP-107/  
FEU ARRIÈRE LED SP-09**

Mode d'emploi

NL BE

**FIETSELM SP-107/  
LED-ACHTERLICHT SP-09**

Gebruiksaanwijzing

DE AT CH

**FAHRRADHELM SP-107/  
LED-RÜCKLICHT SP-09**

Gebrauchsanleitung

IAN 374182\_2104



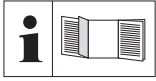

GB / IE / NI	Owner's Manual	04 - 09
DK	Bruksanvisning	10 - 14
FR / BE	Mode d'emploi	15 - 20
NL / BE	Gebruiksaanwijzing	21 - 26
DE / AT / CH	Gebrauchsanleitung	27 - 32

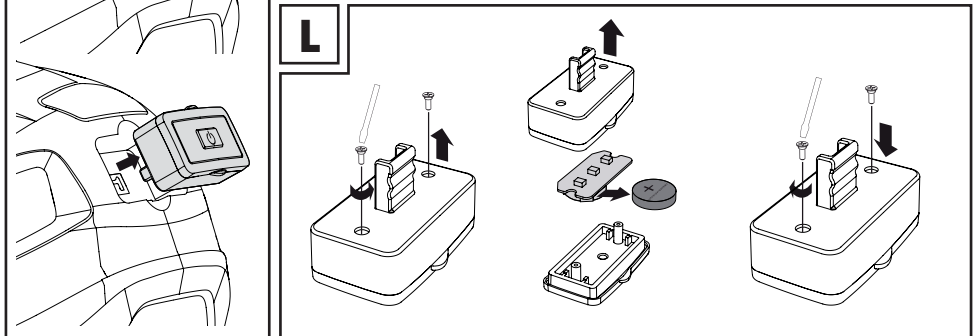
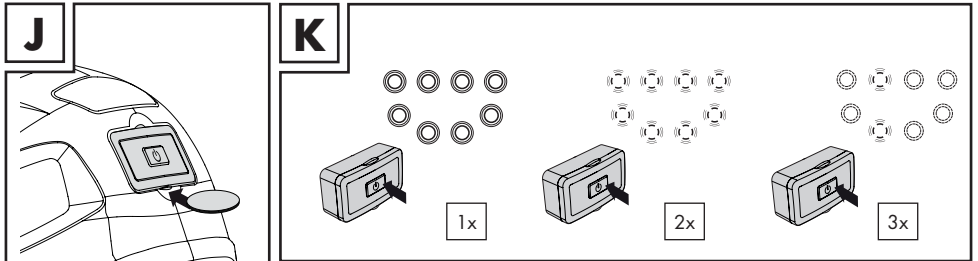
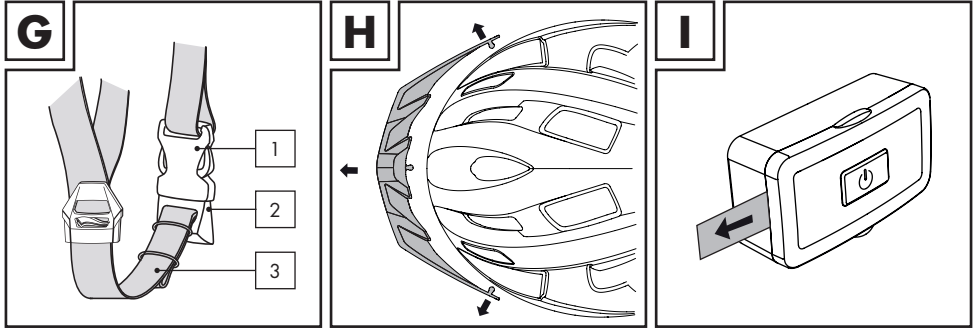
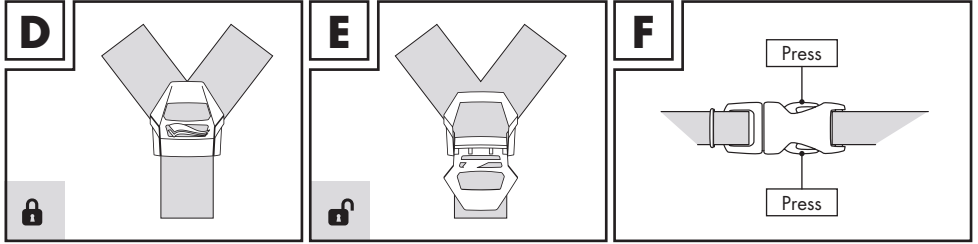
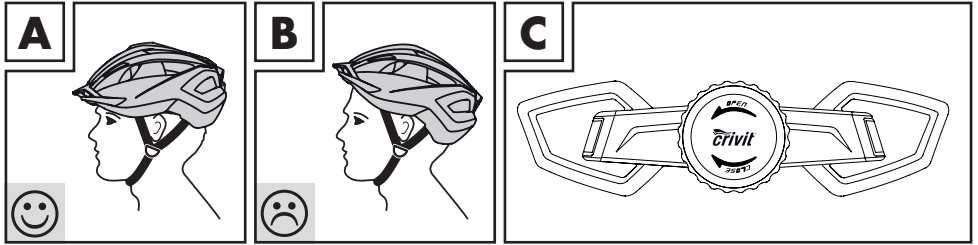

<b>Bicycle helmet SP-107</b>	<b>04</b>
Safety information	05
User information	05
1. The correct helmet position	05
2. Adjusting the single-hand twisting fastener	06
3. Adjusting the strap divider	06
4. Adjusting the chin strap	06
5. Visor	06
6. Cleaning and care	07
7. Disposal	07
<b>LED - Rear light SP-09</b>	<b>07</b>
Safety information	07
User information	08
1. Before the first use	08
2. Removal and attachment of the tail light	08
3. Functions	08
4. Changing the batteries	08
5. Cleaning and care	09
6. Disposal	09
<b>Declaration of Conformity</b>	<b>09</b>

## BICYCLE HELMET SP-107

### Dear Customer!

We are pleased that you have decided to purchase one of our high-quality products, which are manufactured and certified in strict adherence to the currently valid safety standards.

Familiarize yourself with this product before first use. Carefully read the operating instructions and the safety information. Use the product only as described and for the indicated purposes. Keep these instructions. If you give the product to a third party, be sure to include all the documents with it.

## Safety information

- Warning! This helmet should not be used by children while climbing or doing other activities when there is a risk of strangulation/hanging if the child gets trapped with the helmet.
- Your helmet was specially designed for protection during cycling (🚲), skateboarding (🛹), roller-skating (🛼) and riding a scooter (🛴). It must not be used for other types of sport or for motorcycling (🏍️). This helmet is not suitable for downhill riding.
- Please note that the helmet can only provide protection if it fits correctly. Please ensure you try out a range of different sizes before buying.
- Please be aware that despite correct adjustment your helmet cannot always protect you from all injuries.
- The helmet should be checked for visible deficiencies at regular intervals.
- The helmet needs to be replaced after any hard impact, blow or deep scratch, as it thereby loses its protective function.
- The helmet must also be replaced when it no longer fits properly or no later than 5 years after the date of manufacture, even if no damage can be detected.
- Any adjustment to or removal of the original parts of the helmet can extremely impair its protective function. The helmet may not be altered in order to make additions in a way not recommended by the manufacturer.
- Clean the inner padding with lukewarm water and mild soap and then let it air dry.
- High temperatures, from as low as 60° C, can seriously damage the helmet. Uneven helmet surfaces and the formation of small blisters are signs of such damage. Do not store behind panes of glass, e.g. in the car or close to sources of heat or warmth.

## User information

### 1. The correct helmet position

- The helmet must always be levelly horizontal on your head (Fig. A).
- If the helmet is too far forward, it can impair your vision.
- If the helmet is too far back, your forehead is not sufficiently protected (Fig. B).

## 2. Adjusting the single-hand twisting fastener

The integrated size-adjusting system can be adjusted using a turning knob at the back of one's head (Fig. C):

- smaller = twist clockwise
- bigger = twist anti-clockwise

## 3. Adjusting the strap divider

- Open the strap divider (Fig. D).
- The strap divider must be positioned in such a way, that the straps are taut but comfortable. The strap divider must be below the ear, and the straps must not cover the ears.
- Close the strap divider (Fig. E).



**An open strap divider can lead to slipping of the helmet in the event of an accident and thus to a loss of protection!!!**

## 4. Adjusting the chin strap

- The chin strap (Fig. G.3) has been adjusted correctly if you feel slight pressure when you open your mouth. The buckle shall not be positioned on the jawbone.
- If the chin strap (Fig. G.3) is too loose it must be pulled tight using the winding (Fig. G.2) on the fastener (Fig. G.1).
- If the chin strap (Fig. G.3) is too tight it must be loosened also using the winding (Fig. G.2) on the fastener (Fig. G.1).



**Please note that you must always make sure that the fastener is closed before you ride !!! (Fig. F)**



**Please be aware that the helmet can only protect if it fits properly. Please try out different sizes and choose the one in which the helmet fits comfortably and sits firmly upon your head.**

## 5. Visor

- Carefully pull out the pins on the visor from the pin holes on the helmet shell to remove the visor (Fig. H).



**Attention: The pin holes on the helmet can expand through excessive use. In this case, the visor may no longer be used.**

## 6. Cleaning and care

- All chemicals, paints and stickers can seriously impair the protective effect of the helmet.
- Only clean your helmet with lukewarm water, mild soap and a soft cloth.
- After every use, leave your helmet exposed to the air in order for it to dry.

## 7. Disposal

- Please contact your local waste disposal company for the disposal of the helmet.

# LED-REAR LIGHT SP-09

## Safety information

- The LED rear light is not a substitute for the light equipment stipulated by the German standard StVZO (§ 67).
- When used correctly, the LED rear light gives better visibility. The LED backlight should not be used during rainy weather. It cannot be guaranteed to work if it gets wet.
- Please only use the LED rear light together with this cycle helmet and always put it onto the rotating wheel of the size-adjustment system.
- The LED rear light is only intended for personal use.
- Please make sure that, during use, the LED cannot be covered or obscured by collars, rucksacks or movements of the head.
- The LED light can under certain circumstances come loose without this being noticed, if it becomes caught on jackets, rucksacks or other objects.
- Please be aware that the battery of the LED light can fall out or become flat. Therefore, check the light regularly for proper functioning.
- The batteries must not be exposed to excessive heat such as sunshine, fire or the like. In the event that the batteries are incorrectly changed there exists the risk of explosion. Only replace the batteries with the same or an equivalent battery type.
- Parents should ensure that their child also checks to make sure that the LED backlight is working on a regular basis.
- The LED rear light is not suitable for use by children under 4 years of age.
- The LED rear light is not a toy and its use by children is only permitted if they are

under the supervision of adults.

- The light source of this light cannot be replaced. Once the light source has reached the end of its life, the whole light must be replaced.
- The changing of batteries must only be carried out by adults.
- If the battery leaks, avoid any contact with the skin as this can lead to skin irritation.
- Leaking batteries must be disposed of immediately.

## User information

### 1. Before the first use

Take the tail light off the helmet (Fig. J). Before the first use, remove the safety strips from the reverse of the LED tail light (Fig. I).

### 2. Removal and attachment of the tail light

- Release the LED back light from below with the help of a coin or similar (Fig. J).
- To remove the rear light, pull the rear light out of the holder (Fig. J).
- To attach it, the LED rear light must be re-plugged on the holder provided for this purpose.

### 3. Functions

The LED rear light has three different functions, each of which can be used as desired (Fig. K).

- Press x1: continuous light,
- press x2: flashing light,
- press x3: colour chaser,
- press x4: light off.

### 4. Changing the batteries

The LED tail light comes equipped with a CR 1620 (3V) battery.

- To replace the battery, unlock the screws at the back of the light using a small Phillips type head screwdriver.
- Subsequently, lift off the lid and the circuit board, exchange the battery and remount the circuit board and the lid. In doing so, please make sure that the polarity is correct when installing the new battery (Fig. L).
- Now, attach the lid again using the four screws (Fig. L).



- Battery type:  1x CR 1620, 3V 0,2W



## 5. Cleaning and care

The housing of the LED rear light can be cleaned with a damp cloth.

## 6. Disposal

Please do not dispose of flat batteries via the household waste, but instead use the collecting container intended for this purpose.

## Declaration of Conformity

The complete Declaration of Conformity can be found at [www.speq.de/konformitaetserklaerung](http://www.speq.de/konformitaetserklaerung).

<b>Cykelhjelme SP-107</b>	<b>10</b>
Sikkerhedsinstruktioner	11
Brugervejledning	11
1. Den rigtige hjelmsposition	11
2. Indstilling af system til enhandsjustering af størrelse	11
3. Indstilling af remfordelser	12
4. Indstilling af kindrem	12
5. Visir	12
6. Rengøring	12
7. Bortskaffelse	13

<b>LED-Baglygte SP-09</b>	<b>13</b>
Sikkerhedsinstruktioner	13
Brugervejledning	13
1. Før første brug	13
2. Montering og afmontering af baglygten	14
3. Funktioner	14
4. Udskiftning af batteri	14
5. Rengøring	14
6. Bortskaffelse	14

<b>Overensstemmelseserklæring</b>	<b>14</b>
-----------------------------------	-----------





## CYKELHJELME SP-107

### Kære kunde!

Det glæder os at du har valgt et af vore kvalitetsprodukter, der er fremstillet og certificeret efter de aktuelt gyldige.

Gør dig bekendt med produktet før første brug. Læs omhyggeligt brugermanualen og sikkerhedsoplysningerne. Brug kun produktet som beskrevet og til de angivne formål. Opbevar disse instruktioner på et sikkert sted. Sørg for at al dokumentation medfølger, hvis produktet videregives til tredjepart.

## Sikkerhedsinstruktioner

- Advarsel! Børn bør ikke bære denne hjelm under klatring eller andre aktiviteter, hvis der er risiko for at barnet bliver stranguleret, hvis hjelmen kommer til at sidde fast et sted.
- Din hjelm er specielt designet til at beskytte dig, når du kører på cykel , skateboard , rulleskøjter  eller på scooter . Den må ikke anvendes for andre sportsgrene eller til motorcykelkørsel . Denne hjelm er ikke egnet til downhill-kørsel.
- Venligst bemærk at hjelmen, trods korrekt indstilling, ikke kan beskytte mod alle skader.
- Med jævne mellemrum skal hjelmen kontrolleres for synlige mangler.
- Hver gang hjelmen har været udsat for et hårdt sammenstød, slag eller en dyb ridse, skal den udskiftes, da den derved mister sin beskyttende virkning.
- Hjelmen skal også udskiftes, hvis den ikke længere passer korrekt eller mindst 5 år efter produktionsdato, selv om der ikke er registreret skader.
- En ændring eller afmontering af hjelmens originale dele kan påvirke beskyttelseseffekten ekstremt. Hjelmen må ikke ændres for at kunne anbringe tilbehør på en måde, der ikke anbefales af producenten.
- Rengør inderhynden med lunket vand og mild sæbe og lad den siden lufttørre.
- Høje temperaturer, allerede fra 60°C, kan skade hjelmen alvorligt. Ujævn hjelmoverflade eller bobledannelser er tegn på sådan skade. Må ikke opbevares bag glasruder, f.eks. i bil, eller i nærheden af varmekilder.

## Brugervejledning

### 1. Den rigtige hjelposition

- Hjelmen skal altid sidde vandret på hovedet (billede A).
- Sidder hjelmen for langt fremme kan udsynet reduceres.
- Sidder hjelmen for langt bagude er panden ikke sikret tilstrækkeligt (billede B).

### 2. Indstilling af system til enhåndsjustering af størrelse

Det integrerede størrelsesindstillingssystem kan justeres trinløst på en drejeknap i nakken (billede C):

- mindre = drej mod højre
- større = drej mod venstre

### 3. Indstilling af remfordeler

- Åben remfordeler (billede D).
- Remfordeler skal være placeret så remmen sidder stramt og bekvemt. Remfordeler skal sidde øver øret og remmen må ikke dække ørene.
- Luk remfordeler (billede E).



**En åben remfordeler kan ved en ulykke få hjelmen til at glide og herved miste beskyttelsesvirkningen !!!**

### 4. Indstilling af kindrem

- Kindrem (billede G.3) er korrekt indstillet når der mærkes et let tryk ved åbning af munden. Lukningen må ikke ligge mod hagen eller kæbebenet.
- Er kindrem (billede G.3) for løs skal den efterspændes (billede G.2) med viklingen (billede G.1) på låsen.
- Er kindrem (billede G.3) for stram skal den løsnes med viklingen (billede G.1) på låsen.



**Venligst check at låsen er lukket inden hver kørsel!!! (billede F)**



**Venligst bemærk at hjelmen kun yder beskyttelse når den sidder rigtigt. Prøv venligst forskellige størrelser og vælg den hvor hjelmen sidder komfortabelt og fast på hovedet.**

### 5. Visir

- For at fjerne visiret skal du forsigtigt trække stifterne på visiret ud af monteringshullerne i hjelmen (billede H).



**Bemærk: Monteringshullerne i hjelmen kan udvides ved overdreven brug. I dette tilfælde må visiret ikke længere anvendes.**

### 6. Rengøring

- Samtlige kemikalier, lakker eller mærkater kan påvirke hjelmens beskyttende funktion betydeligt.
- Rengør kun din hjelm med lunkent vand, mild sæbe og en blød klud.
- Lad hjelmen lufttørre efter hver brug.

## 7. Bortskaffelse

- Bortskaffelsen af din hjelm skal ske gennem et godkendt bortskaffelses anlæg eller gennem en kommunal bortskaffelsesordning.

# LED-BAGLYGTE SP-09

## Sikkerhedsinstruktioner

- LED baglygten erstatter ikke det af myndighederne krævede lystekniske udstyr på cykler.
- LED baglygten giver større synlighed ved hensigtsmæssig brug. LED-baglygten må ikke anvendes i regnvejr, da funktionaliteten ikke er garanteret i vådt vejr.
- Brug kun LED baglygten sammen med denne cykelhjelm, og placer den altid på hjulet til justering af størrelsen.
- LED-baglygten er kun til privat brug.
- Vær opmærksom på, at LED baglygten ved brug kan dækkes af krave, rygsæk eller være usynlig pga. hovedbevægelser.
- LED lyset kan ubemærket løsnes ved at det hænger fast i jakker, rygsække eller lignende.
- Vær opmærksom på, at LED baglygtens batteri kan svigte eller være opbrugt. Kontroller derfor batteriets funktion regelmæssigt.
- Batterierne må ikke udsættes for voldsom varme såsom solskin, ild eller lignende. Ved forkert batteriskift kan der opstå eksplosionsfare. Batteriet må kun udskiftes med samme eller tilsvarende batteritype.
- Forældre skal være opmærksomme på, at deres barn regelmæssigt kontrollerer funktionaliteten af LED-baglygten.
- Lyskilden i denne lygte kan ikke udskiftes. Når lyskilden har nået enden af sin levetid, skal hele lygten udskiftes.
- LED baglygten er ikke egnet til børn under 4 år.
- LED baglygten er ikke legetøj og må kun bruges af børn under opsyn af voksne.
- Batteriet må kun skiftes af voksne.

## Brugervejledning

### 1. Før første brug

Tag baglygten af hjelmen (billede J). Før første benyttelse fjernes sikkerhedsriben på

bagsiden af LED-baglygten (billede I).

## 2. Montering og afmontering af baglygten

- Sluk LED-baglygten nedefra ved hjælp af en mønt eller lignende (billede J).
- Baglygten demonteres ved at trække det ud af holderen (billede J).
- LED-baglygten monteres igen ved at sætte den i den dertil beregnede holder.

## 3. Funktioner

LED baglygten råder over tre forskellige valgfrie funktioner (billede K).

- 1 x tryk: konstant lys,
- 2 x tryk: blinklys,
- 3 x tryk: løbende lys,
- 4 x tryk: slukket lys.

## 4. Udskiftning af batteri

LED-baglygten er ved købet udstyret med et batteri af typen CR 1620 (3V).

- For at skifte dette batteri skrues skrueerne på bagsiden af lygten ud med en lille stjerneskrueetrækker.
- Derefter tages dækslet og printpladen af, batteriet udskiftes, og printpladen og dækslet sættes på igen. Vær i den forbindelse på at polerne på batteriet vender korrekt (billede L).
- Dækslet fastgøres nu igen med de fire skrueer (billede L).
- Batteritype:  1x CR 1620, 3V 0,2W



## 5. Rengøring

LED baglygtens hus kan rengøres med en fugtig klud.

## 6. Bortskaffelse

Bortskaf ikke tomme batterier sammen med husholdningsaffaldet, men kast dem i de dertil indrettede opsamlingsbeholdere.

## Overensstemmelseserklæring

Den fuldstændige overensstemmelseserklæring finder du under [www.speq.de/konformitaetserklaerung](http://www.speq.de/konformitaetserklaerung).

<b>Casque de vélo SP-107</b>	<b>15</b>
Consignes de sécurité	16
Conformément aux disposition	16
1. La bonne position du casque	16
2. Ajustement du système de réglage à une main de la taille	17
3. Réglage des lanières	17
4. Réglage de la mentonnière	17
5. Visière	17
6. Nettoyage	18
7. Élimination	18
<b>Feu arrière LED SP-09</b>	<b>18</b>
Consignes de sécurité	18
Conformément aux disposition	19
1. Avant la première utilisation	19
2. Retrait et mise en place du feu arrière	19
3. Fonctions	19
4. Changement de la pile	20
5. Nettoyage	20
6. Élimination	20
<b>Déclaration de conformité</b>	<b>20</b>

## CASQUE DE VÉLO SP-107





### Chère cliente, cher client!

Nous nous réjouissons que vous ayez fait le choix d'acheter un de nos produits de grande qualité, lesquels ont été strictement fabriqués et certifiés selon les normes de sécurité

actuellement en vigueur.

Familiarisez-vous au produit avant la première utilisation. Lisez attentivement le mode d'emploi et les consignes de sécurité. Utilisez le produit uniquement comme décrit et dans les domaines d'application indiqués. Conservez bien ce mode d'emploi. Remettez également tous les documents à un tiers lors d'un transfert.

## Consignes de sécurité

- **Avertissement!** Ce casque ne peut pas être utilisé pour les grimpages ou autres activités, qui présentent un risque d'étranglement/de pendaison, si l'enfant s'accroche.
- Votre casque a été spécialement conçu pour vous protéger lors de la pratique du vélo , du skateboard , des rollers  et de la trottinette . Il ne doit pas être utilisé pour d'autres sortes de sport ou pour conduire une moto . Ce casque n'est pas adapté à la descente VTT.
- Veuillez noter que le casque ne protège que lorsqu'il est bien ajusté. Lors de l'achat, vous devez impérativement essayer plusieurs tailles.
- Veuillez tenir compte du fait que même si le casque est bien réglé, il ne peut pas toujours offrir une protection contre toutes les blessures.
- Le casque devrait être contrôlé au niveau des défauts visuels à intervalles réguliers.
- Après chaque impact, choc violent ou chaque griffe profonde, le casque doit être remplacé car il perd ainsi son pouvoir de protection.
- Il faut remplacer le casque lorsqu'il ne convient plus parfaitement ou au plus tard 5 ans après sa date de fabrication, même si aucun dommage n'est visible.
- La modification ou le retrait de pièces d'origine du casque risque de diminuer considérablement son effet de protection. Le casque ne doit pas subir de modifications telles que l'ajout de composants d'une manière qui n'est pas recommandée par le fabricant.
- Nettoyer le rembourrage intérieur à l'eau tiède et au savon doux puis laisser sécher à l'air libre.
- De hautes températures, dès 60° C, peuvent endommager sérieusement le casque. Une surface inégale du casque et la formation de petites bulles sont les signes d'un tel endommagement. Ne pas placer le casque derrière une vitre, par ex. dans la voiture ou à proximité d'un foyer ou d'une source de chaleur.

## Conformément aux disposition

### 1. La bonne position du casque

- Le casque doit toujours être placé à l'horizontal sur votre tête (fig. A).



- Si le casque est placé trop en avant, alors cela peut gêner votre vue.
- Si le casque est placé trop en arrière, alors votre front n'est pas assez protégé (fig. B).

## 2. Ajustement du système de réglage à une main de la taille

Le système de réglage de grandeur intégré se règle à l'aide d'un bouton rotatif à réglage continu au niveau de l'occiput (fig. C) :

- rétrécir = tourner vers la droite
- agrandir = tourner vers la gauche

## 3. Réglage des lanières

- Ouvrez l'attache lanières (fig. E).
- L'attache lanières doit être positionnée de telle façon que les lanières sont tendues mais placées de manière confortable. L'attache lanières doit passer sous l'oreille, les lanières ne doivent pas recouvrir les oreilles.
- Refermez l'attache lanières (fig. D).



**Une attache lanières ouverte peut, lors d'un accident, entraîner le glissement du casque et ainsi lui enlever tout son effet protecteur !!!**

## 4. Réglage de la mentonnière

- La mentonnière (fig. G.3) est correctement réglée si, lorsque vous ouvrez la bouche, vous sentez une légère pression. La boucle ne doit pas reposer sur le menton ni sur la mâchoire.
- Si la mentonnière (fig. G.3) est trop lâche, elle doit être resserrée à l'aide de la spire (fig. G.2) de la boucle (fig. G.1).
- Si la mentonnière (fig. G.3) est trop courte, elle doit également être desserrée à l'aide de la spire (fig. G.2) de la boucle (fig. G.1).



**Veillez à ce que la boucle soit bien fermée avant chaque trajet !!! (fig. F)**



**Veillez tenir compte du fait que le casque n'offre une protection que lorsqu'il est bien adapté à la tête. C'est pourquoi vous devez essayer plusieurs grandeurs et choisir celle avec laquelle le casque tient le mieux en place sur la tête et ceci de manière confortable.**

## 5. Visière

- Pour enlever la visière, retirez doucement les chevilles sur la visière, situées dans les trous de fixation prévus à cet effet sur le casque (fig. H).



**Attention: les trous de fixation dans le casque peuvent s'élargir dans le cas d'une utilisation excessive. Dans ce cas, ne plus utiliser la visière.**

## 6. Nettoyage

- L'effet protecteur du casque peut être endommagé de manière sérieuse par tous les produits chimiques, peintures ou autocollants.
- Nettoyer votre casque uniquement à l'eau tiède, avec du savon doux et un chiffon doux.
- Laissez votre casque sécher à l'air libre après chaque utilisation.

## 7. Élimination

- Veuillez contacter votre entreprise locale de traitement des déchets pour la mise au rebut de votre casque.
- Indépendamment de la garantie commerciale souscrite, le vendeur reste tenu des défauts de conformité du bien et des vices rédhibitoires dans les conditions prévues aux articles L21 1-4 et suivants du Code de la consommation et aux articles 1641 et suivants du Code Civil.

# FEU ARRIÈRE LED SP-09

## Consignes de sécurité

- Le feu arrière ne remplace pas l'éclairage des vélos prévu par le Code de la route allemand (§67 du StVZO).
- Dans le cas d'une utilisation appropriée, le feu arrière LED permet une meilleure visibilité. La lumière arrière à LED ne doit pas être utilisée en cas de pluie car son fonctionnement n'est pas garanti dans des conditions d'humidité.
- Le feu arrière LED justement utilisable pour l'emploi privé.
- Veuillez utiliser le feu arrière LED uniquement avec ce casque et placez toujours le feu arrière sur la molette permettant de régler la taille du casque.
- Assurez-vous qu'aucun col, sac à dos ou mouvement de la tête n'empêche le feu arrière LED d'être visible.
- Notez que la pile du feu arrière peut tomber en panne ou se vider. Par conséquent, vérifiez régulièrement la batterie.
- N'exposez pas les piles à une source de chaleur importante telle que le soleil, le feu ou autres. Un remplacement inapproprié de la batterie peut provoquer une explosion.

Remplacez la batterie uniquement par une batterie du même type ou d'un type équivalent.

- Veuillez ne pas jeter la batterie dans la poubelle, mais dans les conteneurs prévus à cet effet.
- Les parents doivent veiller à ce que leur enfant aussi contrôle régulièrement le fonctionnement de la lumière arrière à LED.
- L'utilisation du feu arrière LED n'est pas adaptée aux enfants de moins de 4 ans.
- Le feu arrière LED n'est pas un jouet. Les enfants peuvent l'utiliser uniquement en présence des parents.
- La source lumineuse de cette lampe ne peut pas être remplacée. Lorsque la source lumineuse arrive en fin de vie, l'ensemble de la lampe doit être remplacé.
- Seul un adulte doit remplacer les piles.
- En cas de fuite de la pile, évitez tout contact avec la peau. Risque d'irritation cutanée.
- Les piles qui fuient doivent être jetées immédiatement.

## Conformément aux disposition

### 1. Avant la première utilisation

Retirez le feu arrière du casque (fig. J). Avant la première utilisation, enlevez la bande de sécurité au dos du feu arrière à LED (fig. I).

### 2. Retrait et mise en place du feu arrière

- Retirez la lampe DEL arrière du dessous à l'aide d'une pièce de monnaie ou un objet similaire (Illus. J).
- Pour démonter la lumière arrière, la tirer pour la sortir du support (Illus. J).
- Pour monter la lumière LED arrière, placez-la dans le support prévu à cet effet.

### 3. Fonctions

Le feu arrière LED dispose de trois fonctions différentes que vous pouvez utiliser librement (fig.K).

- Appuyer 1 fois: éclairage permanent
- Appuyer 2 fois: clignotement
- Appuyer 3 fois: défilement
- Appuyer 4 fois: éclairage éteint.

## 4. Changement de la pile

Le feu arrière à LED est fourni avec une pile de type CR 1620 (3V).

- Pour changer cette pile, ôtez les vis à l'arrière de la lumière à l'aide d'un petit tournevis cruciforme.
- Ensuite, retirez le couvercle et la platine, changez la pile et remettez le couvercle et la platine. Prenez garde à respecter la polarité de la pile (fig. L).
- Fixez à présent le couvercle avec les quatre vis (fig. L).
- Type de pile:  1x CR 1620, 3V 0,2W



## 5. Nettoyage

Vous pouvez nettoyer l'extérieur du feu arrière LED en utilisant un chiffon humide.

## 6. Élimination

Dans certaines conditions, le feu arrière LED peut subrepticement se détacher du casque en s'accrochant à une veste, un sac à dos ou à d'autres objets.

## Déclaration de conformité

Vous trouverez la déclaration de conformité complète sur [www.speq.de/konformitaetserklaerung](http://www.speq.de/konformitaetserklaerung).

<b>Fietshelm SP-107</b>	<b>21</b>
Veiligheidsinstructies	22
Gebruiksaanwijzingen	22
1. De juiste positie van de helm	22
2. Instelling van de met een hand te bedienen maatafstelling	23
3. Instelling van de riem	23
4. Instelling van de kinriem	23
5. Vizier	23
6. Reiniging	24
7. Verwijdering	24
<b>LED-Achterlicht SP-09</b>	<b>24</b>
Veiligheidsinstructies	24
Gebruiksaanwijzingen	25
1. Vóór het eerste gebruik	25
2. Verwijderen en aanbrengen van het achterlicht	25
3. Functies	25
4. Vervanging van de batterij	25
5. Reiniging	26
6. Verwijdering	26
<b>Conformiteitsverklaring</b>	<b>26</b>

## FIETSHELM SP-107

### Geachte klant!

Gefeliciteerd met een van onze hoogwaardige producten, die strikt overeenkomstig de momenteel geldige veiligheidsnormen geproduceerd en gecertificeerd worden.

Maak uzelf vóór het eerste gebruik vertrouwd met het product. Lees hiervoor de gebruiksaanwijzing en de veiligheidsaanwijzingen aandachtig door. Gebruik het product alleen volgens de beschrijving en voor de aangegeven toepassingen. Bewaar deze handleiding goed. Als u het product doorgeeft aan derden, overhandig dan ook deze documentatie.

## Veiligheidsinstructies

- Waarschuwing! Deze helm mag niet door kinderen tijdens het klimmen of andere activiteiten worden gebruikt, zodra er een risico bestaat dat het kind zich stranguleert/blijft hangen, mocht het ergens met de helm blijven haken.
- Uw helm werd speciaal ontwikkeld voor bescherming tijdens fietsen (🚲), skateboarden (🛹), rollerskaten (🛼) en steppen (🛹). De helm mag niet voor andere sporten of het motorrijden (🏍️) worden gebruikt. Deze helm is niet geschikt voor downhill rijden.
- Houd u er rekening mee, dat de helm alleen kan beschermen als deze goed past. Probeer bij de koop absoluut verschillende maten uit.
- Denk eraan dat ondanks de juiste instelling een helm niet altijd voldoende bescherming kan bieden tegen alle letsels.
- De helm moet in regelmatige intervallen op zichtbare gebreken gecontroleerd worden.
- Na elke harde botsing, klap of diepe kras moet de helm worden vervangen, omdat hij daardoor zijn beschermende werking verliest.
- De helm moet ook worden vervangen als hij niet meer goed past en in ieder geval uiterlijk 5 jaar na productiedatum, ook als er nog geen beschadigingen vast te stellen zijn.
- Een verandering of verwijdering van originele delen van de helm kan de beschermende werking extreem verminderen. De helm mag niet veranderd worden om toevoegingen aan te brengen op een niet door de fabrikant aanbevolen manier.
- Het binnenkussen met lauw water en milde zeep reinigen en vervolgens aan de lucht laten drogen.
- Hoge temperaturen (reeds vanaf 60°C) kunnen de helm ernstig beschadigen. Een oneffen oppervlak en het vormen van blaasjes op de helm zijn tekenen van een zulke beschadiging. Niet onder ruiten, bijv. in de auto, of in de buurt van verwarmings- of warmtebronnen bewaren.

## Gebruiksaanwijzingen

### 1. De juiste positie van de helm

- De helm moet steeds horizontaal op uw hoofd zitten (Afb. A).

- Zit de helm te ver in uw voorhoofd, kan uw zicht belemmerd worden.
- Zit de helm te ver achteren, wordt uw voorhoofd niet voldoende beschermd. (Afb. B)

## 2. Instelling van de met een hand te bedienen maatafstelling

Het geïntegreerde instelsysteem voor verschillende maten kan d.m.v. een draaiknop op het achterhoofd traploos ingesteld worden (Afb. C):

- kleiner = naar rechts draaien
- groter = naar links draaien

## 3. Instelling van de riem

- Open de riemsluiting (Afb. D).
- De riemsluiting moet zo ingesteld worden dat de riemen strak maar comfortabel zitten. De riemsluiting moet onder het oor zitten; de riemen mogen de oren niet verdekken.
- Sluit de riemsluiting (Afb. E).



**Door een open riemsluiting kan de helm in het geval van een ongeval verschuiven en dus geen voldoende bescherming meer bieden!!!**

## 4. Instelling van de kinriem

- De kinriem (Afb. G.3) is correct ingesteld, wanneer u bij het openen van de mond een lichte druk voelt. De sluiting mag niet tegen de kin of het kaakbeen aanliggen.
- Zit de kinriem (Afb. G.3) te los, moet de riem op het einde van de sluiting (Afb. G.3) stakker ingesteld worden.
- Zit te kinriem (Afb. G.3) te strak, moet de riem tevens met behulp van het einde van de sluiting (Afb. G32) lossier ingesteld worden.



**Let erop dat de sluiting vóór iedere rit gesloten is !!! (Afb. F)**



**Denk eraan dat de helm alleen een correcte bescherming biedt, indien hij de juiste maat heeft. Probeer daarom verschillende maten en kies voor de maat, waar de helm comfortabel en vast op uw hoofd is.**

## 5. Vizier

- Om het vizier te verwijderen, trekt u voorzichtig de stiften aan het vizier uit de hiertoe voorziene bevestigingsgaten in de schaal van de helm (Afb. H).



**Opgelet: de bevestigingsgaten in de helm kunnen door overmatig**

**gebruik wijder worden. In dit geval mag het vizier niet meer gebruikt worden.**

## 6. Reiniging

- Chemicaliën, lakken of stickers kunnen het beschermende effect van de helm ernstig belemmeren.
- Maak uw helm uitsluitend met lauwwarm water, milde zeep en een zachte doek schoon.
- Laat uw helm na ieder gebruik aan de lucht drogen.

## 7. Verwijdering

- Laat de afgedankte helm verwerken via een erkend afvalverwerkingsbedrijf of via een gemeentelijke instelling voor afvalverwerking.

# LED-ACHTERLICHT SP-09

## Veiligheidsinstructies

- Het LED-achterlicht is geen vervanging voor de lichttechnische inrichting op fietsen zoals voorgeschreven in de Duitse verordening StVZO (§ 67).
- Bij correct gebruik dient het LED-achterlicht voor betere zichtbaarheid. Het LED-achterlicht mag niet worden gebruikt bij regen, aangezien de werking onder natte omstandigheden niet gewaarborgd is.
- Het LED-achterlicht is uitsluitend bedoeld voor particulier gebruik.
- Gebruik het LED-achterlicht alleen samen met deze fietshelm en breng het altijd aan op het draaiwiel van het systeem voor de verstelling van de grootte.
- Let erop dat het LED-achterlicht tijdens het gebruik kan worden bedekt door uw kraag, rugzak of door hoofdbewegingen en zo niet zichtbaar kan zijn.
- Het LED-licht kan eventueel ongemerkt losraken als het blijft hangen achter jacks, rugzakken of overige voorwerpen.
- Houd er rekening mee dat de batterij van het LED-achterlicht kan uitvallen of leeg kan zijn. Controleer daarom regelmatig de werking van het licht.
- De batterijen mogen niet worden blootgesteld aan overmatige warmte zoals zonlicht, vuur en dergelijke. Bij ondeskundige vervanging van de batterij bestaat explosiegevaar. Vervang de batterij altijd door een batterij van hetzelfde type of een gelijkwaardig type.



- Ouders dienen ervoor te zorgen dat ook hun kind de werking van het LED-achterlicht regelmatig controleert.
- Het gebruik van het LED-achterlicht is niet geschikt voor kinderen onder 4 jaar.
- Het LED-achterlicht is geen speelgoed en mag alleen door kinderen worden gebruikt onder toezicht van volwassenen.
- De lichtbron van deze verlichting kan niet worden vervangen. Wanneer de lichtbron het einde van zijn levensduur bereikt heeft, moet de volledige verlichting worden vervangen.
- Het vervangen van de batterij mag uitsluitend worden uitgevoerd door een volwassene.
- Mocht de batterij lekken, vermijd dan contact met de huid. Dit leidt tot huidirritatie.
- Lekkende batterijen moeten direct verwijderd worden.

## Gebruiksaanwijzingen

### 1. Vóór het eerste gebruik

Neem het achterlicht van de helm (Afb. J). Verwijder vóór het eerste gebruik de veiligheidsstrip aan de achterzijde van het led-achterlicht (Afb. I).

### 2. Verwijderen en aanbrengen van het achterlicht

- Maak het ledachterlicht van onderen los met behulp van een munt of iets dergelijks (Afb. J).
- Voor het afnemen van het achterlicht trekt u het achterlicht uit de houder (Afb. J).
- Als u het led-achterlicht weer wilt aanbrengen, steekt u het weer op de daarvoor voorziene houder.

### 3. Functies

Het LED-achterlicht beschikt over drie verschillende functies die willekeurig kunnen worden gebruikt (Afb.K).

- 1 x drukken: constant licht,
- 2x drukken: knipperlicht,
- 3x drukken: looplicht,
- 4x drukken: licht uit

### 4. Vervanging van de batterij

Bij aankoop is het led-achterlicht reeds uitgerust met een batterij, type CR 1620 (3V).

- Om deze batterij te vervangen, draait u de schroeven aan de achterzijde van het licht los met een kleine schroevendraaier met kruiskop.
- Aansluitend tilt u het deksel en de printplaat op, vervangt u de batterij en brengt u de printplaat en het deksel weer aan. Let hierbij op de juiste polen van de batterij (Afb. L).
- Nu bevestigt u het deksel weer met behulp van de vier schroeven (Afb. L).
- Batterijtype:  1x CR 1620, 3V 0,2W



## 5. Reiniging

U kunt de behuizing van het LED-achterlicht schoonmaken met een vochtige doek.

## 6. Verwijdering

Doe lege batterijen niet bij het huisvuil. Laat ze achter in de hiervoor bedoelde verzamelcontainers.

## Conformiteitsverklaring

De volledige conformiteitsverklaring vindt u op [www.speq.de/konformitaetserklaerung](http://www.speq.de/konformitaetserklaerung).

<b>Fahrradhelm SP-107</b>	<b>27</b>
Sicherheitshinweise	28
Benutzerhinweise	28
1. Die richtige Helmposition	28
2. Einstellung des Einhand – Größenverstellsystems	29
3. Einstellung des Gurtverteilers	29
4. Einstellung des Kinnriemens	29
5. Visier	29
6. Reinigung und Pflege	30
7. Entsorgung	30
<b>LED-Rücklicht SP-09</b>	<b>30</b>
Sicherheitshinweise	30
Benutzerhinweise	31
1. Vor der ersten Benutzung	31
2. Abnehmen und Aufstecken des Rücklichts	31
3. Funktionen	31
4. Batteriewechsel	31
5. Reinigung und Pflege	32
6. Entsorgung	32
<b>Konformitätserklärung</b>	<b>32</b>

## FAHRRADHELM SP-107

### Liebe Kundin, lieber Kunde!

Wir freuen uns, dass Sie sich für eines unserer hochwertigen Produkte entschieden haben, welche streng nach den aktuell gültigen Sicherheitsnormen hergestellt und zertifiziert wurden.

Machen Sie sich vor dem ersten Gebrauch mit dem Produkt vertraut. Lesen Sie hierzu aufmerksam die Bedienungsanleitung und die Sicherheitshinweise. Benutzen Sie das Produkt nur wie beschrieben und für die angegebenen Einsatzbereiche. Bewahren Sie diese Anleitung gut auf. Händigen Sie alle Unterlagen bei Weitergabe des Produkts an Dritte ebenfalls mit aus.

## Sicherheitshinweise

- **Warnhinweis!** Dieser Helm sollte nicht durch Kinder beim Klettern oder anderen Aktivitäten verwendet werden, wenn ein Risiko besteht, sich zu strangulieren/hängen zu bleiben, falls sich das Kind mit dem Helm verfängt.
- Ihr Helm wurde speziell zum Schutz beim Radfahren ☺, Skateboarden ☺, Rollerskaten ☺ und Tretrollerfahren ☺ entwickelt. Er darf nicht für andere Sportarten oder zum Motorradfahren ☹ eingesetzt werden. Dieser Helm ist nicht zum Downhill fahren geeignet.
- Bitte beachten Sie, dass der Helm nur schützen kann, wenn er richtig passt. Probieren Sie beim Kauf unbedingt verschiedene Größen aus.
- Bitte beachten Sie, dass trotz der richtigen Einstellung ein Helm nicht immer vor allen Verletzungen schützen kann.
- In regelmäßigen Abständen muss der Helm auf sichtbare Mängel überprüft werden.
- Nach jedem harten Aufprall, Schlag oder tiefem Kratzer muss der Helm ersetzt werden, da er dadurch seine Schutzwirkung verliert.
- Der Helm muss auch ersetzt werden, wenn er nicht mehr richtig passt oder spätestens 5 Jahre nach Herstellungsdatum auch wenn keine Beschädigungen feststellbar sind.
- Eine Veränderung oder Entfernung von Originalteilen des Helmes kann die Schutzwirkung extrem beeinträchtigen. Der Helm darf nicht verändert werden, um Zusätze in einer nicht vom Hersteller empfohlenen Weise anzubringen.
- Innenpolster mit lauwarmem Wasser und milder Seife reinigen und anschließend an der Luft trocknen lassen.
- Hohe Temperaturen, bereits ab 60° C, können den Helm ernsthaft beschädigen. Unebene Helmoberflächen und Bläschenbildung sind Anzeichen einer solchen Beschädigung. Nicht hinter Glasscheiben z.B. im Auto oder in der Nähe von Heiz- oder Wärmequellen aufbewahren.

## Benutzerhinweise

### 1. Die richtige Helmposition

- Der Helm muss immer waagrecht auf Ihrem Kopf sitzen (Abb. A).
- Sitzt der Helm zu weit vorne, kann Ihre Sicht beeinträchtigt werden.
- Sitzt der Helm zu weit hinten, ist Ihre Stirn nicht ausreichend geschützt (Abb. B).

## 2. Einstellung des Einhand – Größenverstellsystems

Das integrierte Größenverstellsystem (Abb. C) lässt sich mittels eines Drehknopfes stufenlos am Hinterkopf verstellen:

- kleiner = nach rechts drehen
- größer = nach links drehen

## 3. Einstellung des Gurtverteilers

- Öffnen Sie den Gurtverteiler (Abb. E).
- Der Gurtverteiler muss so positioniert werden, dass die Riemen straff aber bequem sitzen. Der Gurtverteiler muss unterhalb des Ohres sitzen, die Riemen dürfen nicht die Ohren bedecken.
- Schließen Sie den Gurtverteiler (Abb. D).



**Ein offener Gurtverteiler kann bei einem Unfall zum Verrutschen des Helmes führen und somit an Schutzwirkung verlieren!!!**

## 4. Einstellung des Kinnriemens

- Der Kinnriemen (G.3) ist ordnungsgemäß eingestellt, wenn er sowohl komfortabel als auch fest sitzt und Sie beim Öffnen des Mundes einen leichten Druck verspüren. Der Verschluss (G.1) darf nicht auf dem Kinn oder dem Kieferknochen aufliegen.
- Ist der Kinnriemen (G.3) zu locker, muss er mit Hilfe der Windung (G.2) am Verschluss (G.1) nachgezogen werden.
- Ist der Kinnriemen (G.3) zu eng, muss er ebenfalls mit Hilfe der Windung (G.2) am Verschluss (G.1) gelockert werden.



**Bitte beachten Sie dabei, dass der Verschluss vor jeder Fahrt geschlossen werden muss!!! (Abb. F)**



**Bitte beachten Sie, dass der Helm nur schützen kann, wenn er richtig passt. Bitte probieren Sie verschiedene Größen und wählen Sie diese, bei der der Helm komfortabel und fest auf dem Kopf sitzt.**

## 5. Visier

- Um das Visier zu entfernen, ziehen Sie vorsichtig die Stifte am Visier aus den dafür vorgesehenen Befestigungslöchern der Helmschale (Abb. H).



**Achtung: Die Befestigungslöcher im Helm können sich durch übermäßige Verwendung weiten. In diesem Fall darf das Visier nicht mehr verwendet werden.**

## 6. Reinigung und Pflege

- Reinigen Sie Ihren Helm nur mit lauwarmem Wasser, milder Seife und einem weichen Tuch.
- Lassen Sie Ihren Helm nach jedem Gebrauch an der Luft trocknen.
- Innenpolster mit lauwarmem Wasser und milder Seife reinigen und anschließend an der Luft trocknen lassen.

## 7. Entsorgung

- Die Entsorgung Ihres Helmes muss über einen zugelassenen Entsorgungsbetrieb oder über eine kommunale Entsorgungseinrichtung erfolgen.

# LED-RÜCKLICHT SP-09

## Sicherheitshinweise

- Das LED-Rücklicht ersetzt nicht die von der deutschen StVZO (§ 67) vorgeschriebene lichttechnische Einrichtung an Fahrrädern.
- Das LED-Rücklicht dient bei sachgemäßer Anwendung der besseren Sichtbarkeit. Das LED-Rücklicht darf nicht bei Regen verwendet werden, da die Funktionsfähigkeit bei Nässe nicht gewährleistet ist.
- Bitte verwenden Sie das LED-Rücklicht nur zusammen mit diesem Fahrradhelm und stecken Sie es immer auf die dafür vorgesehene Halterung auf.
- Das LED-Rücklicht ist nur für den privaten Gebrauch gedacht.
- Bitte beachten Sie, dass das LED-Rücklicht während der Benutzung von Kragen, Rucksack oder durch Kopfbewegungen verdeckt bzw. nicht sichtbar sein kann.
- Das LED-Rücklicht kann sich durch Hängenbleiben an Jacken, Rucksäcken oder sonstigen Gegenständen unter Umständen unbemerkt lösen.
- Bitte beachten Sie, dass die Batterie des LED-Rücklichts ausfallen bzw. entleert sein kann. Kontrollieren Sie daher die Funktionsfähigkeit des Lichts regelmäßig.
- Die Batterien dürfen nicht übermäßiger Wärme wie Sonnenschein, Feuer oder dergleichen ausgesetzt werden. Bei unsachgemäßem Batteriewechsel besteht Explosionsgefahr. Ersatz der Batterie nur durch denselben oder gleichwertigen Batterietyp.
- Eltern sollten darauf achten, dass auch Ihr Kind die Funktionsfähigkeit des LED-Rücklichts regelmäßig kontrolliert.

- Für Kinder unter 4 Jahren ist die Verwendung des LED-Rücklichts nicht geeignet.
- Das LED-Rücklicht ist kein Spielzeug und darf von Kindern nur unter der Aufsicht von Erwachsenen benutzt werden.
- Die Lichtquelle dieser Leuchte ist nicht ersetzbar. Wenn die Lichtquelle ihr Lebensdauerende erreicht hat, ist die gesamte Leuchte zu ersetzen.
- Der Batteriewechsel darf nur von Erwachsenen durchgeführt werden.
- Sollte die Batterie auslaufen, vermeiden Sie Hautkontakt. Das führt zu Hautirritationen.
- Ausgelaufene Batterien müssen sofort entsorgt werden.

## Benutzerhinweise

### 1. Vor der ersten Benutzung

Entfernen Sie vor der ersten Benutzung den Sicherheitsstreifen auf der Rückseite des LED-Rücklichts (Abb. I).

### 2. Abnehmen und Aufstecken des Rücklichts

- Lösen Sie das LED-Rücklicht von unten mit Hilfe einer Münze oder ähnlichem (Abb. J).
- Zum Abnehmen des LED-Rücklichts ziehen Sie das Rücklicht aus der Halterung heraus (Abb. J).
- Zum Aufstecken wird das LED-Rücklicht wieder auf die dafür vorgesehene Halterung gesteckt.

### 3. Funktionen

Das LED-Rücklicht verfügt über drei verschiedene Funktionen, die je nach Belieben angewendet werden können (Abb. K).

- 1x drücken: Dauerlicht
- 2x drücken: Blinklicht
- 3x drücken: Lauflicht
- 4x drücken: Licht aus

### 4. Batteriewechsel

Das LED-Rücklicht ist bereits beim Kauf mit einer Batterie des Typs CR 1620 (3V) ausgestattet.

- Um diese Batterie zu wechseln, öffnen Sie mit einem kleinen Kreuzschlitz-Schraubenzieher die zwei Schrauben an der Rückseite des Lichts.

- Anschließend heben Sie den Deckel und die Platine ab, tauschen die Batterie und setzen die Platine und den Deckel wieder auf. Beachten Sie hierbei die richtige Polung der Batterie (Abb. L).
- Nun befestigen Sie den Deckel wieder mit Hilfe der Schrauben (Abb. L).
- Batterie Typ:  1x CR 1620, 3V 0,2W



## 5. Reinigung und Pflege

Das Gehäuse des LED-Rücklichts kann mit einem feuchten Tuch gereinigt werden.

## 6. Entsorgung

Bitte entsorgen Sie entleerte Batterien nicht über den Hausmüll, sondern in dafür vorgesehene Sammelbehälter.

## Konformitätserklärung

Die vollständige Konformitätserklärung finden Sie unter [www.speq.de/konformitaetserklaerung](http://www.speq.de/konformitaetserklaerung).



Service Address:

**SPEQ GmbH**

Tannbachstraße 10

D-73635 Steinenberg

Hotline 00800 30 777 999

e-mail: [service@speq.de](mailto:service@speq.de)

web: [www.speq.de](http://www.speq.de)

Last update · Tietojen tila · Informationens stand · Oplysningernes  
status · Version des informations · Stand van de informatie ·

Stand der Information:

10/2021

Testhaus:

**TÜV Rheinland LGA Products GmbH**

Tillystrasse 2

D-90431 Nürnberg

Kenn-Nr. 0197



PSA-Verordnung 2016/425

DIN EN 1078:2012 + A1: 2012

IAN 374182\_2104

