



## DAB+ KÜCHENRADIO SKR 3W D4

DE AT CH

### DAB+ KÜCHENRADIO

Bedienungs- und Sicherheitshinweise

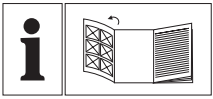

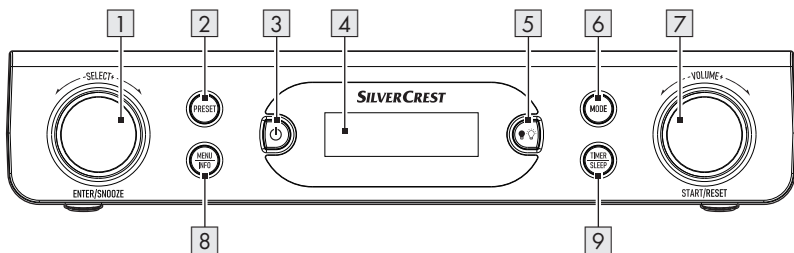
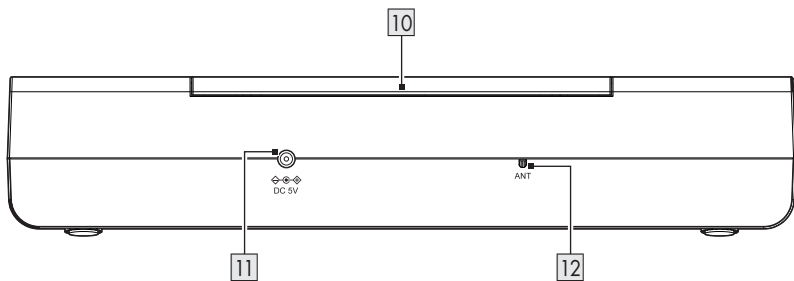
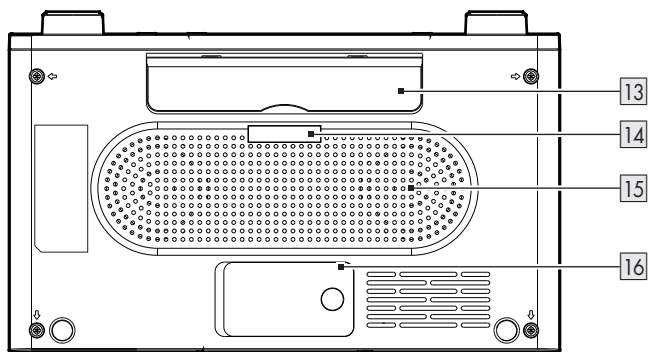
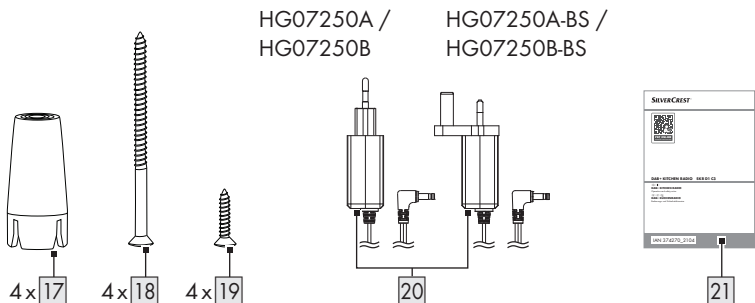















**A****B****C****D**

|  |       |    |
|--|-------|----|
| <b>Verwendete Warnhinweise und Symbole</b> ..... | Seite | 7  |
| <b>Einleitung</b> .....                          | Seite | 8  |
| Bestimmungsgemäßer Gebrauch .....                | Seite | 8  |
| Lieferumfang .....                               | Seite | 8  |
| Markenhinweis .....                              | Seite | 8  |
| Teilebeschreibung .....                          | Seite | 8  |
| Technische Daten .....                           | Seite | 9  |
| <b>Sicherheitshinweise</b> .....                 | Seite | 10 |
| Sicherheitshinweise für Batterien .....          | Seite | 12 |
| <b>Inbetriebnahme</b> .....                      | Seite | 12 |
| Gangreserve .....                                | Seite | 12 |
| Gangreserve einsetzen/austauschen .....          | Seite | 12 |
| Anforderungen an den Aufstellort .....           | Seite | 13 |
| Installation unter einem Hängeschrank .....      | Seite | 13 |
| Demontage .....                                  | Seite | 13 |
| <b>Erstinbetriebnahme</b> .....                  | Seite | 14 |
| Produkt ein-/ausschalten .....                   | Seite | 14 |
| LED-Beleuchtung ein-/ausschalten .....           | Seite | 14 |
| Modus auswählen .....                            | Seite | 14 |
| Lautstärke regeln .....                          | Seite | 14 |
| Systemeinstellungen .....                        | Seite | 14 |
| <b>UKW-Betrieb</b> .....                         | Seite | 16 |
| Sender suchen .....                              | Seite | 16 |
| Suchfunktionen .....                             | Seite | 16 |
| Audio-Einstellungen .....                        | Seite | 16 |
| UKW-Anzeigemodi .....                            | Seite | 17 |
| <b>DAB-Betrieb</b> .....                         | Seite | 17 |
| Vollständiger Suchlauf .....                     | Seite | 17 |
| <b>Gespeicherten Sender aufrufen</b> .....       | Seite | 17 |
| Sender manuell einstellen .....                  | Seite | 17 |
| Nicht verfügbare Sender löschen .....            | Seite | 18 |
| DAB-Anzeigemodi .....                            | Seite | 18 |
| <b>Eingestellten Radiosender speichern</b> ..... | Seite | 19 |
| <b>Gespeicherten Sender aufrufen</b> .....       | Seite | 19 |
| Sleep-Timer .....                                | Seite | 19 |
| Alarm einstellen .....                           | Seite | 19 |
| Schlummerfunktion .....                          | Seite | 20 |

|  |       |    |
|--|-------|----|
| <b>Timer-Funktion</b> .....                        | Seite | 20 |
| Timer-Funktion einstellen und bedienen .....       | Seite | 20 |
| Timer abbrechen .....                              | Seite | 21 |
| Batterien einlegen/wechseln .....                  | Seite | 21 |
| <b>Reinigung und Pflege</b> .....                  | Seite | 21 |
| <b>Lagerung</b> .....                              | Seite | 21 |
| <b>Fehlerbehebung</b> .....                        | Seite | 21 |
| <b>Glossar</b> .....                               | Seite | 21 |
| <b>Vereinfachte EU-Konformitätserklärung</b> ..... | Seite | 22 |
| <b>Entsorgung</b> .....                            | Seite | 22 |
| <b>Garantie</b> .....                              | Seite | 23 |

## Verwendete Warnhinweise und Symbole

Die dargestellten Symbole werden in der Bedienungsanleitung, auf der Verpackung und auf dem Produkt verwendet.

|   |  |   |  |
|---|--|---|--|
|     | <p><b>GEFAHR!</b> Dieses Symbol mit dem Signalwort „Gefahr“ bezeichnet eine Gefährdung mit einem hohen Risikograd, die, wenn sie nicht vermieden wird, eine schwere Verletzung oder den Tod zur Folge hat.</p>   |    | <p><b>WARNUNG!</b> Dieses Symbol mit dem Signalwort „Warnung“ bezeichnet eine Gefährdung mit einem mittleren Risikograd, die, wenn sie nicht vermieden wird, eine schwere Verletzung oder den Tod zur Folge haben kann.</p>                  |
|     | <p><b>VORSICHT!</b> Dieses Symbol mit dem Signalwort „Vorsicht“ bezeichnet eine Gefährdung mit einem niedrigen Risikograd, die, wenn sie nicht vermieden wird, eine geringe oder mäßige Verletzung zur Folge haben kann.</p>   |    | <p><b>ACHTUNG!</b> Dieses Symbol mit dem Signalwort „Achtung“ zeigt die Gefahr einer möglichen Sachbeschädigung an.</p>  |
|     | <p><b>HINWEIS:</b> Dieses Symbol mit dem Signalwort „Hinweis“ bietet weitere nützliche Informationen.</p>  |    | <p>Schutzklasse III<br/>Das Radio darf (mit Ausnahme des Steckernetzteils) nur unter Anwendung von Schutzkleinspannung (SELV) betrieben werden.</p>  |
|     | <p>Verwenden Sie das Produkt nur in trockenen Innenräumen.</p>   |    | <p>Symbol für ein Produkt der Schutzklasse II</p>  |
|    | <p><b>WARNUNG!</b><br/><b>EXPLOSIONSGEFAHR!</b> Eine Warnung, welche mit diesem Zeichen und den Worten „WARNUNG! EXPLOSIONSGEFAHR!“ versehen ist, weist auf eine mögliche Explosionsgefahr hin. Wird ein solcher Warnhinweis nicht befolgt, kann das ernsthafte Verletzungen nach sich ziehen oder tödlich enden und möglichen Sachschaden verursachen. Folgen Sie den Anweisungen in dieser Warnung, um schwere Verletzungen, Lebensgefahr oder die Gefahr von Sachschäden zu verhindern!</p> |    | <p>Dieses Gebotszeichen weist auf das Tragen geeigneter Schutzhandschuhe hin! Befolgen Sie die Anweisungen dieser Warnung, um Verletzungen der Hände durch Gegenstände oder den Kontakt mit heißen oder chemischen Stoffen zu vermeiden.</p> |
|  |  |  | <p>Dieses Symbol bedeutet, dass vor der Verwendung des Produkts die Bedienungsanleitung zu beachten ist.</p>   |
|   | <p>Wechselstrom/-spannung</p>  |  | <p>Gleichstrom/-spannung</p>   |
|   | <p>Dieses Symbol weist auf die besonderen Verhaltensregeln im Zusammenhang mit Kindern hin.</p>  |  | <p>Polarität des Hohlsteckers</p>  |
|   | <p>Das CE Zeichen bestätigt Konformität mit den für das Produkt zutreffenden EU-Richtlinien.</p>   |   |  |

# DAB+ KÜCHENRADIO

## ● Einleitung

Wir beglückwünschen Sie zum Kauf Ihres neuen Produkts. Sie haben sich damit für ein hochwertiges Produkt entschieden. Die Bedienungsanleitung ist Teil dieses Produkts. Sie enthält wichtige Hinweise für Sicherheit, Gebrauch und Entsorgung. Machen Sie sich vor der Benutzung des Produkts mit allen Bedien- und Sicherheitshinweisen vertraut. Benutzen Sie das Produkt nur wie beschrieben und für die angegebenen Einsatzbereiche. Händigen Sie alle Unterlagen bei Weitergabe des Produkts an Dritte mit aus.

## ● Bestimmungsgemäßer Gebrauch

Das DAB+ Küchenradio (nachfolgend „Produkt“ genannt) ist ein Gerät der Unterhaltungselektronik. Es dient dem Empfang und der Wiedergabe von analogen und digitalen Radioprogrammen. Dieses Produkt darf nur privat und nicht für industrielle oder gewerbliche Zwecke verwendet werden. Dieses Produkt darf nicht in tropischen Klimazonen verwendet werden. Jede andere Verwendung gilt als unsachgemäß. Ansprüche aufgrund unsachgemäßer Verwendung oder aufgrund unbefugter Modifizierungen am Produkt werden vom Garantiefumfang nicht erfasst. Jegliche derartige Nutzung erfolgt auf eigenes Risiko.

## ● Lieferumfang

Überprüfen Sie nach dem Auspacken des Produktes, ob die Lieferung vollständig ist und alle Teile in ordnungsgemäßem Zustand sind. Entfernen Sie vor der Verwendung sämtliche Verpackungsmaterialien.

- 1x DAB+ Küchenradio
- 1x Steckernetzteil
- 1x Montageplatte (vormontiert)
- 4x Distanzstücke
- 4x Befestigungsschrauben (lang)
- 4x Befestigungsschrauben (kurz)
- 1x Bedienungsanleitung







Falls Sie feststellen, dass das Produkt beschädigt ist oder Teile fehlen, kontaktieren Sie den Händler, bei dem Sie dieses Produkt erworben haben.

## ● Markenhinweis

- Die Marke und der Handelsname SilverCrest sind Eigentum der jeweiligen Inhaber.
- Alle anderen Namen und Produkte sind Marken oder eingetragene Marken ihrer jeweiligen Inhaber.

## ● Teilebeschreibung

Weitere Informationen finden Sie auf der Ausklappseite.



- 1  | ENTER/SNOOZE Auswahlregler mit Tastfunktion
- 2 **PRESET** Voreinstellungstaster
- 3  Standbytaste
- 4 **Display**
- 5  Beleuchtungstaste
- 6 **MODE** Modustaster
- 7  | START/RESET Lautstärke/Start/Zurücksetzen
- 8  Menü/Info
- 9  Timer/Schlafen
- 10 **Montageplatte**
- 11  **DC 5V** Anschlussbuchse Steckernetzteil
- 12 Drahtantenne für Radioempfang
- 13 Ausklappbarer Fuß
- 14 LED-Beleuchtung
- 15 Lautsprecher
- 16 Batteriefach
- 17 Distanzstück (zum Einbau unter dem Schrank)
- 18 Befestigungsschraube (lang)
- 19 Befestigungsschraube (kurz)
- 20 Steckernetzteil
- 21 Bedienungsanleitung

## ● Technische Daten

### Radio

|                          |   |
|--------------------------|---|
| Eingangsspannung/-strom: | 5 V $\text{---}$ / 1,5 A  |
| Gangreserve:             | 2 Batterien (AA/LR6, 1,5 V $\text{---}$ )   |
| DAB-Empfangsbereich:     | 174 bis 240 MHz   |
| UKW-Empfangsbereich:     | 87,5 bis 108 MHz  |
| Senderspeicherplätze:    | 30 (DAB), 30 (UKW)  |
| Audio-Ausgangsleistung:  | 2 x 1,5 W RMS   |
| Betriebsbedingungen:     | +10 bis +35 °C<br>40 bis 85 % (rel. Luftfeuchtigkeit)                                   |
| Lagertemperatur:         | -20 bis +60 °C  |
| Abmessungen (B x H x T): | ca. 260 x 53 x 163 mm   |
| Gewicht:                 | ca. 650 g   |
| Schutzklasse (Radio):    | III /  |

### Steckernetzteil

| Beschreibung                            | Wert   |
|---|--|
| Inverkehrbringer:                       | OWIM GmbH & Co. KG<br>Amtsgericht Stuttgart: HRA 721742<br>Stiftsbergstraße 1<br>74167 Neckarsulm<br>Deutschland |
| Name des Herstellers:                   | Xiamen Xdroid Technology Co., Ltd.   |
| Modellkennung:                          | EU-Version: XZ0500-1500VG<br>GB-Version: XZ0500-1500V  |
| Eingangsspannung:                       | 100-240 V~   |
| Eingangswechselstromfrequenz:           | 50/60 Hz   |
| Eingangsstrom:                          | 0,4 A  |
| Ausgangsspannung:                       | 5,0 V $\text{---}$   |
| Ausgangsstrom:                          | 1,5 A  |
| Ausgangsleistung:                       | 7,5 W  |
| Durchschnittliche Effizienz im Betrieb: | 79,14 %  |
| Effizienz bei niedriger Last (10 %):    | 72,49 %  |
| Leistungsaufnahme bei Nulllast:         | 0,08 W   |
| Polarität des Hohlsteckers am Ausgang:  |                               |
| Schutzklasse:                           | II /                          |





## Sicherheitshinweise

- Im Falle von Schäden, die aus der Nichtbeachtung dieser Bedienungsanleitung entstehen, erlischt der Garantieanspruch!
- Für Folgeschäden wird keine Haftung übernommen! Im Falle von Sach- oder Personenschäden aufgrund unsachgemäßer Nutzung oder Nichteinhaltung der Sicherheitshinweise wird keine Haftung übernommen!
- Untersuchen Sie alle Produkte vor Gebrauch auf sichtbare Schäden. Verwenden Sie nie ein beschädigtes Produkt.
- Die im Kapitel „Technische Daten“ angegebenen Frequenzbereiche stellen die technischen Möglichkeiten des Produkts dar. Bitte beachten Sie, dass für frei verfügbare Frequenzen in verschiedenen Ländern möglicherweise unterschiedliche Regelungen gelten. Der Empfang und / oder die Nutzung von Informationen kann illegal und möglicherweise strafbar sein.



### **⚠️ GEFAHR! LEBENS- UND UNFALLRISIKO FÜR SÄUGLINGE UND KINDER!**

- Verpackungsmaterialien sind kein Spielzeug. Lassen Sie Kinder niemals mit dem Verpackungsmaterial unbeaufsichtigt. Verpackungsmaterial stellt eine potenzielle Gefahrenquelle dar, z. B. Ersticken. Kinder unterschätzen häufig die Gefahren. Halten Sie Kinder stets von Verpackungsmaterialien fern.

- Dieses Produkt kann von Kindern ab 8 Jahren sowie von Personen mit eingeschränkten körperlichen, sensorischen oder geistigen Fähigkeiten oder Mangel an Erfahrung und Kenntnissen verwendet werden, wenn diese beaufsichtigt werden oder Anweisungen zur sicheren Verwendung des Produkts erhalten haben und die damit verbundenen Gefahren verstehen. Lassen Sie Kinder nicht unbeaufsichtigt Reinigungs- und Pflegearbeiten durchführen. Lassen Sie Kinder nicht mit dem Produkt spielen. Das Produkt ist kein Spielzeug.

### **Risiko eines Stromschlags!**

- ⚠️ WARNUNG! Risiko eines Stromschlags!** Öffnen Sie niemals das Gehäuse des Produkts oder des Steckernetzteils. Im Fall einer Fehlfunktion dürfen Reparaturen ausschließlich von qualifiziertem Personal durchgeführt werden.
- ⚠️ WARNUNG!** Schützen Sie das Produkt und das Steckernetzteil vor Tropf- und Spritzwasser. Stellen Sie keine mit Flüssigkeiten gefüllten Behälter (z. B. Vasen oder Getränke) auf oder in der Nähe des Produkts oder des Steckernetzteils auf. Tauchen Sie keine Komponenten des Produkts in Flüssigkeiten. Halten Sie das Produkt nie unter fließendes Wasser.
- Stellen Sie keine brennenden Kerzen auf oder in die Nähe des Produkts, um Brände zu vermeiden.
- ⚠️ WARNUNG!** Berühren Sie das Steckernetzteil nicht mit nassen Händen.

**⚠ VORSICHT!** Verwenden Sie nie ein beschädigtes Produkt. Trennen Sie das Steckernetzteil sofort vom Stromnetz, wenn Sie irgendwelche Schäden feststellen. Entfernen Sie die Batterie aus dem Produkt. Wenden Sie sich an Ihren Händler, wenn das Produkt beschädigt ist.

- Schalten Sie das Produkt immer aus, bevor Sie es vom Steckernetzteil trennen.
- Verwenden Sie dieses Produkt nur mit dem mitgelieferten Steckernetzteil. Wenden Sie sich an Ihren Händler, wenn das Steckernetzteil beschädigt ist. Weitere Informationen finden Sie in den technischen Daten dieses Produkts.
- Verwenden Sie das mitgelieferte Steckernetzteil nur mit diesem Produkt.
- Stellen Sie keine Gegenstände auf die Anschlussleitung und lassen Sie sie nicht an scharfen Kanten scheuern, um zu vermeiden, dass sie beschädigt wird. Halten Sie sie auch von heißen Oberflächen und offenen Flammen fern.
- Verlegen Sie die Anschlussleitung so, dass niemand versehentlich daran ziehen oder darüber stolpern kann. Halten Sie das Steckernetzteil und die Anschlussleitung außerhalb der Reichweite von Kindern.
- Ziehen Sie nicht an der Anschlussleitung, sondern am Steckernetzteil, wenn Sie das Steckernetzteil aus der Steckdose ziehen.
- Wickeln Sie die Anschlussleitung nicht um das Produkt.
- Schließen Sie das Steckernetzteil stets an eine Steckdose an, die leicht erreichbar ist, sodass der Stecker im Notfall sofort herausgezogen werden kann.

- Ziehen Sie das Steckernetzteil aus der Netzsteckdose, damit das Produkt vollständig vom Netz getrennt ist.
- Das Steckernetzteil verbraucht auch ohne Betrieb des Radios weiterhin eine geringe Menge an Strom, solange das Steckernetzteil an das Stromnetz angeschlossen ist. Um das Steckernetzteil vollständig auszuschalten, muss es vom Stromnetz getrennt werden.
- Setzen Sie das Produkt keinen physischen Stößen oder starken Vibrationen aus.
- Wenn Rauch oder ungewöhnliche Geräusche beobachtet werden, ziehen Sie sofort den Stecker des Steckernetzteils aus der Netzsteckdose. Entfernen Sie die Batterie aus dem Produkt.
- Das Steckernetzteil darf nicht abgedeckt werden.
- Trennen Sie das Steckernetzteil von der Stromversorgung und entfernen Sie die Batterie/Batterien aus dem Produkt, wenn es nicht in Gebrauch ist und bevor Sie es reinigen.
- Lassen Sie das Produkt vollständig trocknen, bevor Sie es an das Stromnetz anschließen oder bevor Sie es einlagern. Lassen Sie das Produkt komplett abkühlen, bevor Sie es einlagern.

**ⓘ HINWEIS:** Zum Schutz empfindlicher Oberflächen ist dieses Produkt mit Gummifüßen ausgestattet. Es kann nicht ausgeschlossen werden, dass Möbelpflegemittel diese Gummifüße angreifen oder beschädigen.



## Sicherheitshinweise für Batterien

- ⚠️ LEBENSGEFAHR!** Bewahren Sie Batterien außerhalb der Reichweite von Kindern auf. Suchen Sie sofort einen Arzt auf, wenn Ihr Kind eine Batterie verschluckt hat. Das Verschlucken einer Batterie kann zu Verbrennungen, Perforation von Weichgewebe und Tod führen. Schwere Verbrennungen können innerhalb von 2 Stunden nach dem Verschlucken auftreten.



### EXPLOSIONSGEFAHR!

- Laden Sie nicht wiederaufladbare Batterien nie erneut auf. Schließen Sie Batterien nicht kurz und öffnen Sie diese nicht. Überhitzung, Feuer oder Bersten kann die Folge sein.
- Werfen Sie Batterien niemals ins Feuer oder Wasser.
- Setzen Sie Batterien keiner mechanischen Belastung aus.

### Risiko des Auslaufens der Batterien

- Vermeiden Sie extreme Bedingungen und Temperaturen, welche die Batterien beeinträchtigen könnten, z. B. Heizkörper / direkte Sonneneinstrahlung.
- Falls Batterien ausgelaufen sind, vermeiden Sie einen Kontakt der Haut, der Augen und der Schleimhäute mit den Chemikalien! Spülen Sie die betroffenen Stellen sofort mit klarem Wasser und suchen Sie einen Arzt auf!
- **TRAGEN SIE SCHUTZHANDSCHUHE!**  
Ausgelaufene oder beschädigte Batterien können bei Berührung mit der Haut Verätzungen verursachen. Tragen Sie immer geeignete Schutzhandschuhe, wenn solch ein Ereignis eintritt.
- Im Falle eines Auslaufens der Batterien müssen Sie diese sofort aus dem Produkt entfernen, um Beschädigungen zu vermeiden.
- Entfernen Sie Batterien, wenn das Produkt längere Zeit nicht verwendet wird.



### Risiko der Beschädigung des Produkts

- Verwenden Sie ausschließlich den angegebenen Batterietyp!
- Legen Sie Batterien gemäß den Polaritätsmarkierungen (+) und (-) an der Batterie und am Produkt ein.
- Nutzen Sie ein trockenes, flusenfreies Tuch oder Wattestäbchen, um die Kontakte im Batteriefach zu reinigen, bevor Sie die Batterien einsetzen!
- Entfernen Sie sofort verbrauchte Batterien aus dem Produkt.

### ● Inbetriebnahme

#### ● Gangreserve

- Die Gangreserve wird zum Speichern von Daten/Einstellungen genutzt, wenn das Produkt versehentlich von der Stromversorgung getrennt wurde.
- Bei einem Stromausfall erlischt das Display **4**. Die Uhr läuft weiter, aber es gibt keinen Alarm.

#### ● Gangreserve einsetzen/ austauschen

- Öffnen Sie das Batteriefach **16**.
- Legen Sie 2 Batterien (Typ: 1,5 V, AA/LR6) entsprechend den Polaritätsmarkierungen in das Batteriefach **16** ein.
- Schließen Sie das Batteriefach **16**.

## ● Anforderungen an den Aufstellort

Um einen sicheren und störungsfreien Betrieb des Produkts zu gewährleisten, muss der Aufstellort folgende Anforderungen erfüllen:

- Platzieren Sie das Produkt beim Aufstellen auf einer festen, ebenen und horizontalen Fläche. Nutzen Sie den ausklappbaren Fuß **13**.
- Die Oberflächen einiger Möbelstücke könnten Komponenten enthalten, welche die Gummifüße des Produkts weich werden lassen können. Legen Sie nötigenfalls eine Matte unter die Gummifüße des Produkts.
- Stellen oder montieren Sie das Produkt so, dass die vorgesehenen Lüftungsöffnungen und der Lautsprecher **15** nicht verdeckt werden.
- Betreiben Sie das Produkt nicht in einer heißen, nassen oder extrem feuchten Umgebung oder in der Nähe brennbarer Materialien.
- Der Montageort muss so gewählt werden, dass das Produkt keinen Dämpfen ausgesetzt ist. Installieren Sie das Produkt nicht direkt über einer Heizplatte.

## ● Installation unter einem Hängeschrank

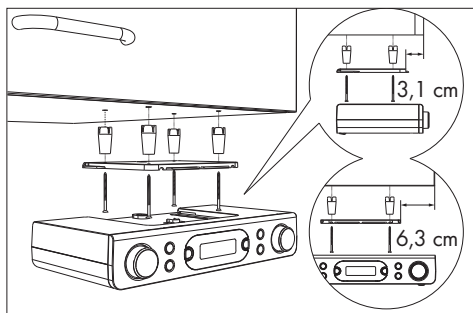

Mit der mitgelieferten Montageplatte **10** können Sie das Produkt z. B. unter einem Hängeschrank installieren. Gehen Sie zur Montage des Produkts wie folgt vor:

- Schieben Sie die Montageplatte **10** nach hinten und nehmen Sie sie vom Produkt ab.

- Suchen Sie einen geeigneten Ort zur Installation des Produkts (siehe „Anforderungen an den Aufstellort“).
- Halten Sie die Montageplatte **10** unter dem Montageort. Stellen Sie sicher, dass die Vorderkante der Montageplatte ca. 3,1 cm hinter der Vorderseite des Schrankes liegt, damit das Produkt nach dem Einbau bündig mit dem Schrank abschließt. Die Seitenkanten der Montageplatte **10** müssen zu benachbarten Schränken oder Wänden einen Abstand von ca. 6,3 cm einhalten.
- Markieren Sie die 4 Befestigungspunkte mit einem Bleistift.
- Nutzen Sie einen Stift oder einen Nagel, um an den entsprechenden Markierungspunkten eine kleine Vertiefung zu erzeugen. Nutzen Sie bei Hartholz einen Holzbohrer mit  $\varnothing 2,5$  mm, um ein ca. 5 mm tiefes Loch in die Markierungen zu bohren. Achten Sie darauf, das Loch nicht vollständig durchzubohren.
- Platzieren Sie gegebenenfalls die mitgelieferten Distanzstücke **17** zwischen Schrank und Montageplatte. Wenn Sie die Distanzstücke **17** nutzen, benötigen Sie die langen Befestigungsschrauben **18**.
- Schrauben Sie die Montageplatte **10** mit den Befestigungsschrauben (**18** oder **19**) fest.
- Schieben Sie das Produkt mit der Oberseite gegen die Montageplatte **10** zurück, bis es einrastet.
- Stellen Sie sicher, dass das Produkt korrekt eingerastet ist und verlegen Sie sorgfältig die Anschlussleitung und die Drahtantenne.

## ● Demontage

- Ziehen Sie das Produkt nach vorn von der Montageplatte **10**.
- Lösen Sie die Schrauben (**18** oder **19**) an der Montageplatte und nehmen Sie die Montageplatte **10** vom Wandschrank ab.



## ● Erstinbetriebnahme

- Sie können das Produkt auch auf einer ebenen Fläche aufstellen. Sie müssen dann jedoch den verstellbaren Fuß **13** des Produkts ausklappen, damit die Lüftungsschlitze und der Lautsprecher **15** an der Unterseite des Produkts nicht verdeckt werden.
- Verbinden Sie den Hohlstecker des Steckernetzteils **20** mit der Anschlussbuchse **11**. Schließen Sie das Steckernetzteil an eine ordnungsgemäß installierte Steckdose an. Das Produkt zeigt zuerst ein fiktives Datum und die Uhrzeit **00:00** an. Das Datum und die Uhrzeit werden automatisch eingestellt. Wenn Sie das Radio einschalten, beginnt das Produkt mit der Suche nach einem DAB-Sender. Nach dieser Installationsroutine befindet sich das Produkt im Standby-Modus.



## ● Produkt ein-/ausschalten

- Legen Sie die Antenne **12** vollständig aus.

### Produkt ein-/ausschalten

|             |  |
|-------------|--|
| Einschalten | Taste  <b>3</b> drücken                                   |
| Ausschalten | Taste  <b>3</b> erneut drücken<br>(aus = Standby-Betrieb) |

## ● LED-Beleuchtung ein-/ausschalten

- LED-Beleuchtung einschalten: Drücken Sie kurz Taste  **5**.
- LED-Beleuchtung ausschalten: Drücken Sie erneut kurz Taste  **5**.

### ❗ HINWEISE:

- Die LED-Beleuchtung **14** befindet sich an der Unterseite des Produkts.
- Wenn die LED-Beleuchtung **14** nicht manuell ausgeschaltet wird, schaltet sie sich nach 120 Minuten automatisch aus.

## ● Modus auswählen

- Drücken Sie im Betrieb kurz die **MODE**-Taste **6**, um zwischen DAB- und UKW-Betrieb zu wechseln.

## ● Lautstärke regeln

| Lautstärke | VOLUME/START/RESET <b>7</b>                       |
|------------|---|
| Erhöhen    | Nach rechts drehen<br>(im Uhrzeigersinn)          |
| Verringern | Nach links drehen<br>(entgegen dem Uhrzeigersinn) |

## ● Systemeinstellungen

- Halten Sie **MENU/INFO** **8** gedrückt, um das Menü anzuzeigen.
- Drehen Sie **SELECT/ENTER/SNOOZE** **1**, um **<SYSTEM>** auszuwählen. Drücken Sie **SELECT/ENTER/SNOOZE** **1**, um die Einstellung zu bestätigen.
- Drehen Sie **SELECT/ENTER/SNOOZE** **1** zur Auswahl von:

## Systemeinstellungen

1. Uhrzeit
  - ↳ **Zeit/Datum einstellen**
  - ↳ **Zeit einstellen**
    - ↳ **00:00**
  - ↳ **Datum einstellen**
  - ↳ **Autom. Update** (Automatische Zeitaktualisierung)
    - ↳ **Kein Update** (Keine automatische Zeitaktualisierung)
    - ↳ **Update von FM** (Automatische Zeitaktualisierung von UKW)
    - ↳ **Update von DAB** (Automatische Zeitaktualisierung von DAB)
    - ↳ **Update alle** (Automatische Zeitaktualisierung von UKW oder DAB)
  - ↳ **12/24 Std. einstellen** (12- oder 24-Stunden-Anzeige)
    - ↳ **24 Std. einstellen** (24-Stunden-Anzeige)
    - ↳ **12 Std. einstellen** (12-Stunden-Anzeige)
  - ↳ **Datumsformat einst.**
    - ↳ **TT-MM-JJJJ** („Tag-Monat-Jahr“)
    - ↳ **MM-TT-JJJJ** („Monat-Tag-Jahr“)
2. Wecker
  - ↳ **Wecker 1 - Wecker 2** (Alarm 1 oder Alarm 2 zur Einstellung auswählen)
  - ↳ **Wecker 1 Einrich**
  - ↳ **Wecker ein - Wecker aus**
    - ↳ **00:00** (Alarmzeit einstellen)
    - ↳ **Dauer 15-30-45-60-90** (Alarmdauer einstellen)
    - ↳ **Summer - DAB - FM** (Alarmquelle einstellen)
  - ↳ Senderauswahl (Nur verfügbar bei DAB oder UKW)
    - ↳ **Täglich - Einmal - Wochenende - Werkstage** (Wiederholhäufigkeit einstellen)
    - ↳ **Lautstärke: L6 - L16**
  - ↳ **Wecker aus - Wecker Ein**
3. Beleuchtung
  - ↳ **An-Einstellung**
    - ↳ **Hoch - Mittel - Niedrig** (Helligkeit)
  - ↳ Nachtdimmer
    - ↳ **NEIN - JA**
4. Sprache
  - ↳ English, Deutsch, Italiano, Français, Nederlands, Español, Português, Svenska, Dansk, Norsk, Suomi, Polski.
5. **Werkseinstellungen** (Zurücksetzen auf Werkseinstellungen)
  - ↳ **NEIN** (Nicht auf Werkseinstellungen zurücksetzen)
  - ↳ **JA** (Zurücksetzen auf Werkseinstellungen)
  - ⓘ **HINWEIS:** Nach dem Zurücksetzen auf die Werkseinstellungen gehen alle zuvor gespeicherten Sender verloren.
6. **SW-Version**
  - ↳ Versionsnummer

**SELECT/ENTER/SNOOZE** [1] drehen = Werte ändern | **SELECT/ENTER/SNOOZE** [1] drücken = Wert oder Auswahl bestätigen | **MENU/INFO** [8] = 1 Stufe zurück

## ● UKW-Betrieb

- Schalten Sie das Produkt ein.
- Drücken Sie 1 x **MODE** [6], um vom DAB-Modus in den UKW-Modus zu schalten.

## ● Sender suchen

- Halten Sie 2 Sekunden **MENU/INFO** [8] gedrückt.
- Drehen Sie **SELECT/ENTER/SNOOZE** [1], um **<Suchlauf-Einstellung>** auszuwählen. Drücken Sie **SELECT/ENTER/SNOOZE** [1], um die Einstellung zu bestätigen.
- Drehen Sie **SELECT/ENTER/SNOOZE** [1], um Folgendes einzustellen:

| Menüpunkt        | Funktion  |
|------------------|---|
| Kräftiger Sender | Stellt das Produkt so ein, dass nur nach Sendern mit starkem Signal gesucht wird. |
| Alle Sender      | Stellt das Produkt so ein, dass nach allen Sendern gesucht wird.                  |

- Drücken Sie **SELECT/ENTER/SNOOZE** [1], um die Einstellung zu bestätigen.

## ● Suchfunktionen

Wählen Sie aus 2 Suchlauf-Funktionen, um einen Radiosender auszuwählen.

| Funktion                     | Beschreibung  |
|------------------------------|---|
| Automatischer Sendersuchlauf | Drehen Sie schnell <b>SELECT/ENTER/SNOOZE</b> [1], um den Suchlauf in der gewünschten Richtung zu starten.                                    |
| Manueller Sendersuchlauf     | Drehen Sie langsam <b>SELECT/ENTER/SNOOZE</b> [1], um manuell nach UKW-Sendern zu suchen (die Frequenz wird in 0,05-MHz-Schritten verändert). |

| Funktion | Beschreibung |
|----------|--------------|
|----------|--------------|

- |     |   |
|-----|---|
| AMS | Halten Sie <b>SELECT/ENTER/SNOOZE</b> [1] gedrückt, um automatisch nach Sendern zu suchen und diese in den 30 Speicherplätzen des Produkts zu speichern. Das Produkt startet mit der niedrigsten Frequenz. Je nach Empfang werden möglicherweise nicht alle 30 Speicherplätze belegt. |
|-----|---|

## ● Audio-Einstellungen

- Halten Sie **MENU/INFO** [8] gedrückt, um das Menü anzuzeigen.
- Drehen Sie **SELECT/ENTER/SNOOZE** [1], um **<Audio-Einstellung>** auszuwählen. Drücken Sie **SELECT/ENTER/SNOOZE** [1], um zu bestätigen.
- Drehen Sie **SELECT/ENTER/SNOOZE** [1], um Folgendes einzustellen:

| Menüpunkt             | Funktion  |
|-----------------------|---|
| <b>Stereo möglich</b> | Das Produkt sucht nach Mono- und Stereo-Sendern. Audioausgang: Kombiniertes Stereo oder Stereo. |
| <b>Nur Mono</b>       | Das Produkt sucht nach Mono- und Stereo-Sendern. Audioausgang: Kombiniertes Stereo.             |

## ● UKW-Anzeigemodi

Drücken Sie kurz **MENU/INFO** [8], um Folgendes auszuwählen:

| Anzeige        | Funktion   |
|----------------|--|
| Signalstärke   | Zeigt einen Balken an, welcher die Signalstärke wiedergibt.  |
| Programmtyp    | Zeigt das Genre des gesendeten Programms an.   |
| Audio Info     | Zeigt an, ob der Sender im Mono- oder Stereo-Modus empfangen wird.   |
| <b>Uhrzeit</b> | Zeigt die vom Sender automatisch zur Verfügung gestellte Uhrzeit an.   |
| <b>Days</b>    | Zeigt das vom Sender automatisch zur Verfügung gestellte Datum an.   |
| Radiotext      | Einstellen einer Laufschrift, die Informationen in Echtzeit liefert, z. B. Songtitel, Nachrichten, Schlagzeilen usw. |

- Jedes Mal, wenn Sie **MENU/INFO** [8] drücken, wird der nächste Eintrag angezeigt.

## ● DAB-Betrieb

In den DAB-Modus umschalten: Drücken Sie kurz **MODE** [6].

### ● Vollständiger Suchlauf

Führen Sie eine vollständige Sendersuche im DAB-Modus durch:

- Halten Sie **MENU/INFO** [8] gedrückt.
- Drehen Sie **SELECT/ENTER/SNOOZE** [1], um **<Vollständiger Suchlauf>** auszuwählen.
- Drücken Sie **SELECT/ENTER/SNOOZE** [1], um die Einstellung zu bestätigen.
- Alle erkannten Sender werden automatisch in einer Senderliste gespeichert.

### ● Gespeicherten Sender aufrufen

- Sie können einen zuvor gespeicherten Sender aufrufen, indem Sie **PRESET** [2] drücken.
- Drehen Sie **SELECT/ENTER/SNOOZE** [1], um den gewünschten Speicherplatz auszuwählen.
- Drücken Sie **SELECT/ENTER/SNOOZE** [1], um die Einstellung zu bestätigen.

### ● Sender manuell einstellen

- Halten Sie **MENU/INFO** [8] gedrückt.
- Drehen Sie **SELECT/ENTER/SNOOZE** [1], um **<Manuell einstellen>** auszuwählen.
- Drücken Sie **SELECT/ENTER/SNOOZE** [1], um die Auswahl zu bestätigen.
- Drehen Sie **SELECT/ENTER/SNOOZE** [1], um einen Sender aus der Senderliste auszuwählen. Die Signalstärke wird angezeigt. Bei der manuellen Einstellung gibt das Produkt keinen Ton ab.
- Drücken Sie **SELECT/ENTER/SNOOZE** [1], um die Auswahl zu bestätigen. Den neu eingestellten Sender finden Sie in der Senderliste.



## ● Nicht verfügbare Sender löschen

- Halten Sie **MENU/INFO** [8] gedrückt.
- Drehen Sie **SELECT/ENTER/SNOOZE** [1], um **<Leeren>** auszuwählen.
- Drücken Sie **SELECT/ENTER/SNOOZE** [1], um die Einstellung zu bestätigen.
- Drehen Sie **SELECT/ENTER/SNOOZE** [1], um **<JA>** auszuwählen.
- Drücken Sie **SELECT/ENTER/SNOOZE** [1], um die Einstellung zu bestätigen.

① **HINWEIS:** Nicht verfügbare Sender können erst nach einer weiteren vollständigen Suche (z. B. an einem anderen Ort) erkannt werden. In diesem Fall wird dem betroffenen Sender ein Fragezeichen vorangestellt. Nach dem Ausführen der Funktion „Löschen“ stehen die entsprechend markierten Sender nicht mehr in der Senderliste zur Verfügung.

## ● DAB-Anzeigemodi

Drücken Sie kurz **MENU/INFO** [8], um Folgendes auszuwählen:

| Einstellung          | Funktion   |
|----------------------|--|
| Signalstärke         | Zeigt einen Balken an, welcher die Signalstärke wiedergibt.  |
| Programmtyp          | Zeigt das Genre des gesendeten Programms an.   |
| Frequenz             | Zeigt die Frequenz des aktuell eingestellten Senders an.   |
| Ensemble             | Zeigt den Namen des Multiplexes an, welches den Sender, den Sie hören, beinhaltet.                                   |
| <b>Signalfehler:</b> | Zeigt die Signalfehleranzahl an.   |
| Bitrate und Codec    | Zeigt den Radio-Modus und die empfangene Audio-Bitrate an.   |
| <b>Uhrzeit</b>       | Zeigt die vom Sender automatisch zur Verfügung gestellte Uhrzeit an.   |
| <b>Datum</b>         | Zeigt das vom Sender automatisch zur Verfügung gestellte Datum an.   |
| Radiotext            | Einstellen einer Laufschrift, die Informationen in Echtzeit liefert, z. B. Songtitel, Nachrichten, Schlagzeilen usw. |

- Jedes Mal, wenn Sie **MENU/INFO** [8] drücken, wird der nächste Eintrag angezeigt.

## ● Eingestellten Radiosender speichern

Sie können bis zu 60 Sender (30 UKW und 30 DAB) speichern.

- Halten Sie **PRESET** [2] gedrückt.
- Im Display [4] wird **Progr. Speichern <#: (Leer)>** angezeigt.
- Drehen Sie **SELECT/ENTER/SNOOZE** [1], um den gewünschten Speicherplatz auszuwählen.
- Drücken Sie **SELECT/ENTER/SNOOZE** [1], um die Einstellung zu bestätigen.
- Der Sender ist gespeichert. Im Display [4] wird **Programm # gesp.** angezeigt.

**i HINWEIS:** Speicherplätze, die bereits belegt sind, werden ohne weiteren Hinweis überschrieben.

## ● Gespeicherten Sender aufrufen

- Sie können einen zuvor gespeicherten Sender aufrufen, indem Sie **PRESET** [2] drücken.
- Drehen Sie **SELECT/ENTER/SNOOZE** [1], um den gewünschten Speicherplatz auszuwählen.
- Drücken Sie **SELECT/ENTER/SNOOZE** [1], um die Einstellung zu bestätigen.

**i HINWEIS:** **Programm Leer** wird angezeigt, wenn die Speicherplatz-Nummer nicht belegt ist.

## ● Sleep-Timer

Im Betriebsmodus:

- Halten Sie **TIMER/SLEEP** [9] ca. 2 Sekunden lang gedrückt. Drücken Sie wiederholt **TIMER/SLEEP**, um die Einschlafzeit auszuwählen: **Aus/15/30/45/60/90/120** Minuten.
- Nach Ablauf der ausgewählten Zeit wechselt das Produkt in den Standby-Betrieb.

- Verbleibende Bereitschaftszeit ermitteln: Der verbleibende Zeitraum wird im Display angezeigt.
- Sleep-Timer abbrechen: Halten Sie **TIMER/SLEEP** [9] wiederholt gedrückt, bis **Aus** im Display erscheint.

## ● Alarm einstellen

- Halten Sie im Standby- oder Betriebsmodus **MENU/INFO** [8] 2 Sekunden gedrückt.

### Alarmeinstellung einschalten

- Drehen Sie **SELECT/ENTER/SNOOZE** [1], um **<SYSTEM>** auszuwählen.
- Drücken Sie **SELECT/ENTER/SNOOZE** [1], um die Einstellung zu bestätigen.
- Drehen Sie **SELECT/ENTER/SNOOZE** [1], um **<Wecker>** auszuwählen.
- Drücken Sie **SELECT/ENTER/SNOOZE** [1], um Alarm 1 oder Alarm 2 auszuwählen.
- Drehen Sie **SELECT/ENTER/SNOOZE** [1], um **<Wecker ein>** oder **<Wecker aus>** auszuwählen.
- Drücken Sie **SELECT/ENTER/SNOOZE** [1], um die Einstellung zu bestätigen.

### Alarmeinstellung festlegen

- Drücken Sie **SELECT/ENTER/SNOOZE** [1].
- Drehen Sie **SELECT/ENTER/SNOOZE** [1], um die Stunden einzustellen.
- Drücken Sie **SELECT/ENTER/SNOOZE** [1], um die Einstellung zu bestätigen.
- Drehen Sie **SELECT/ENTER/SNOOZE** [1], um die Minuten einzustellen.
- Drücken Sie **SELECT/ENTER/SNOOZE** [1], um die Einstellung zu bestätigen.
- Drehen Sie **SELECT/ENTER/SNOOZE** [1], um die Alarmdauer zu wählen (Optionen: **15/30/45/60/90** Minuten).
- Drücken Sie **SELECT/ENTER/SNOOZE** [1], um die Einstellung zu bestätigen.
- Drehen Sie **SELECT/ENTER/SNOOZE** [1], um den Alarmton einzustellen (Optionen: **<Summer>**, **<FM>**, **<DAB>**).
- Drücken Sie **SELECT/ENTER/SNOOZE** [1], um die Einstellung zu bestätigen.

- Drehen Sie **SELECT/ENTER/SNOOZE** [1], um die Wiederholung des Alarms einzustellen (Optionen: **<Einmal>**, **<Täglich>**, **<Wochenende>**, **<Werktag>**).
- Drücken Sie **SELECT/ENTER/SNOOZE** [1], um die Einstellung zu bestätigen.
- Drehen Sie **SELECT/ENTER/SNOOZE** [1], um die Alarmlautstärke einzustellen.
- Drücken Sie **SELECT/ENTER/SNOOZE** [1], um die Einstellung zu bestätigen.
- Drehen Sie **SELECT/ENTER/SNOOZE** [1], um **<Wecker aus>** oder **<Wecker Ein>** auszuwählen.
- Drücken Sie **SELECT/ENTER/SNOOZE** [1], um die Einstellung zu bestätigen.
- Wenn der Alarm erfolgreich eingestellt wurde, wird im Display [4] **<Gespeichert>** angezeigt.

### ⓘ HINWEISE:

- Wenn der Alarm ertönt, können Sie **⏻** [3] drücken, um den Alarm auszuschalten.
- Die Lautstärke nimmt allmählich zu.
- Nach Ablauf der Alarmdauer kehrt das Produkt automatisch in den Standby-Betrieb zurück.
- **<FM>**- oder **<DAB>**- Alarm: Wenn der Alarm ertönt, erscheint der Radiosender im Display [4].

### ● Schlummerfunktion

- Drücken Sie im Einschaltmodus **SELECT/ENTER/SNOOZE** [1], während der Alarm ertönt. Der Alarm wird nach ca. 9 Minuten wieder aktiviert.

### ● Timer-Funktion

Das Produkt verfügt über eine praktische Timer-Funktion, mit der Sie z. B. Gar- und Backzeiten überwachen können. Sie können 2 unterschiedliche Timer-Zeiten einstellen.

### ● Timer-Funktion einstellen und bedienen

- Drücken Sie **TIMER/SLEEP** [9], um zwischen Timer-Zeit 1 (T1) und Timer-Zeit 2 (T2) umzuschalten.
- Drehen Sie **VOLUME/START/RESET** [7], um die Countdown-Zeit auszuwählen.
- Drücken Sie **VOLUME/START/RESET** [7], um zu bestätigen. Im Display [4] leuchtet T1 oder T2. Der Countdown startet sofort.
- Drücken Sie **TIMER/SLEEP** [9], um die Countdown-Zeit überprüfen.
- Jeweils 30, 15, 10 und 5 Sekunden vor Ablauf des Countdowns ertönt ein Warnsignal.
- Am Ende des Countdowns ertönt ein Alarmsignal mit maximaler Lautstärke. Drücken Sie eine beliebige Taste, um den Alarm auszuschalten. T1 oder T2 erlischt im Display [4].

### ⓘ HINWEISE:

- Der Timer 1 kann in 1-Minuten-Schritten von 1 Minute bis zu 3 Stunden 59 Minuten eingestellt werden. Wenn Sie den Countdown zwischen 1 und 4 Minuten einstellen, wird die Zeit im Format „mm:ss“ angezeigt. Wenn Sie den Countdown auf 5 Minuten oder mehr einstellen, wird die Zeit im Format „hh:mm“ angezeigt.
- Der Timer 2 kann in 5-Minuten-Schritten von 5 Minuten bis zu 3 Stunden 55 Minuten eingestellt werden. Die Zeit wird im Format „mm:ss“ angezeigt.
- Wenn Sie etwa 15 Sekunden lang keine Änderungen an den Einstellungen vornehmen, schaltet das Produkt wieder in den vorigen Betriebsmodus zurück, ohne die Einstellungen zu speichern.

## ● Timer abbrechen

- Drücken Sie kurz **TIMER/SLEEP** [9], um die Timer-Zeit auszuwählen, deren Funktion Sie abbrechen möchten (T1 oder T2).
- Halten Sie **VOLUME/START/RESET** [7] 2 Sekunden lang gedrückt, bis **Aus** im Display [4] erscheint.

## ● Batterien einlegen/wechseln

- Das Batteriefach [16] befindet sich an der Unterseite des Produkts.
- Öffnen Sie das Batteriefach [16].
- Legen Sie 2 Batterien (Typ: 1,5 V, AA/LR6) gemäß den Polaritätsmarkierungen in das Batteriefach ein.
- Schließen Sie das Batteriefach [16].

## ● Reinigung und Pflege

- Vor dem Reinigen: Trennen Sie das Produkt von der Stromversorgung und entfernen Sie die Batterien.

**⚠ WARNUNG!** Tauchen Sie weder das Produkt noch das Steckernetzteil zu Reinigungszwecken in Wasser oder andere Flüssigkeiten. Halten Sie niemals einen der Bestandteile des Produkts unter fließendes Wasser.

- Reinigen Sie das Produkt mit einem leicht angefeuchteten Tuch.
- Lassen Sie kein Wasser oder andere Flüssigkeiten in das Innere des Produkts eindringen.
- Verwenden Sie keine lösungsmittelhaltigen Reinigungsmittel, Scheuermittel, scharfe Reinigungslösungen oder harte Bürsten zum Reinigen.
- Lassen Sie danach alle Teile trocknen.

## ● Lagerung

- Bevor Sie das Produkt lagern: Entfernen Sie die Batterien. Lagern Sie das Produkt in seiner Originalverpackung.
- Bewahren Sie das Produkt an einem trockenen, sicheren Ort, außerhalb der Reichweite von Kindern auf.

## ● Fehlerbehebung

- **Ursache**
  - Behebung
- **Das Produkt lässt sich nicht einschalten**
  - Überprüfen Sie, ob das Steckernetzteil richtig mit der Steckdose und dem Produkt verbunden ist.
- **Kein Ton**
  - Passen Sie die Lautstärke an.
- **Gestörter Radioempfang**
  - Der Signalempfang ist zu gering. Richten Sie die Antenne aus oder bringen Sie das Produkt an einen Ort mit stärkerem Signal.
- **UKW-Sender nicht gefunden**
  - Schwaches Signal. Manuell suchen.
- **DAB-Sender nicht gefunden**
  - Keine DAB-Versorgung in Ihrem Gebiet oder schlechter Empfang. Stellen Sie die Position der Antenne ein.

## ● Glossar

- **Multiplex:** In DAB und DAB+ können auf jeder Frequenz mehrere Radioprogramme übertragen werden. Dabei werden diese Radioprogramme in einem sogenannten Multiplex zusammengefasst. In diesem Multiplex können auch Zusatzdienste wie Bilder und Textinformationen mitgesendet werden.
- **Signalfehler:** Je größer die Anzahl der Signalfehler, desto gestörter kommt das Audiosignal am Produkt an. Der eingebaute Fehlerschutz kann dies in einem gewissen Maße ausgleichen ohne das Audiosignal zu verschlechtern. Die Anzeige der Anzahl der Signalfehler kann hilfreich sein, um einen guten Aufstellplatz für das Produkt zu ermitteln.

## ● Vereinfachte EU-Konformitätserklärung

Die OWIM GmbH & Co. KG, Stiftsbergstraße 1, 74167 Neckarsulm, DEUTSCHLAND, erklärt hiermit, dass das Produkt (DAB+ Küchenradio HG07250A / HG07250B) den Richtlinien 2014/53/EU, 2011/65/EU und 2009/125/EG entspricht.

Den vollen Text der EU-Konformitätserklärung finden Sie unter folgender Internetadresse:

[www.owim.com](http://www.owim.com)



## ● Entsorgung

### Verpackung:

Die Verpackung besteht aus umweltfreundlichen Materialien, die Sie über die örtlichen Recyclingstellen entsorgen können.



Beachten Sie die Kennzeichnung der Verpackungsmaterialien bei der Abfalltrennung, diese sind gekennzeichnet mit Abkürzungen (a) und Nummern (b) mit folgender Bedeutung: 1-7: Kunststoffe / 20-22: Papier und Pappe / 80-98: Verbundstoffe.

### Produkt:



Möglichkeiten zur Entsorgung des ausgedienten Produkts erfahren Sie bei Ihrer Gemeinde- oder Stadtverwaltung.



Das nebenstehende Symbol einer durchgestrichenen Mülltonne auf Rädern zeigt an, dass dieses Produkt der Richtlinie 2012/19/EU unterliegt. Diese Richtlinie besagt, dass Sie dieses Produkt am Ende seiner Nutzungszeit nicht mit dem normalen Haushaltsmüll entsorgen dürfen, sondern in speziell eingerichteten Sammelstellen, Wertstoffhöfen oder Entsorgungsbetrieben abgeben müssen.

## Diese Entsorgung ist für Sie kostenfrei.

Schonen Sie die Umwelt und entsorgen Sie fachgerecht.

Das Produkt ist recycelbar, unterliegt einer erweiterten Herstellerverantwortung und wird getrennt gesammelt.

Der eingebaute Akku kann zur Entsorgung nicht ausgebaut werden. Geben Sie das Produkt vollständig an einer Sammelstelle für alte Elektronik ab.

### Batterien:

Denken Sie an die Umwelt und Ihre persönliche Gesundheit. Geben Sie verbrauchte Batterien immer in gesonderten Sammelbehältern ab. Diese finden Sie in vielen öffentlichen Gebäuden oder im Batteriehandel.



### Umweltschäden durch falsche Entsorgung der Batterien!

Batterien dürfen nicht über den Hausmüll entsorgt werden. Sie können giftige Schwermetalle enthalten und unterliegen der Sondermüllbehandlung. Die chemischen Symbole der Schwermetalle sind wie folgt: Cd = Cadmium, Hg = Quecksilber, Pb = Blei. Geben Sie deshalb verbrauchte Batterien bei einer kommunalen Sammelstelle ab.

## ● Garantie

Das Produkt wurde nach strengen Qualitätsrichtlinien sorgfältig produziert und vor Anlieferung gewissenhaft geprüft. Im Falle von Mängeln dieses Produkts stehen Ihnen gegen den Verkäufer des Produkts gesetzliche Rechte zu. Diese gesetzlichen Rechte werden durch unsere im Folgenden dargestellte Garantie nicht eingeschränkt.

Sie erhalten auf dieses Produkt 3 Jahre Garantie ab Kaufdatum. Die Garantiefrist beginnt mit dem Kaufdatum. Bitte bewahren Sie den Original-Kassenbon gut auf. Diese Unterlage wird als Nachweis für den Kauf benötigt.

Tritt innerhalb von 3 Jahren ab dem Kaufdatum dieses Produkts ein Material- oder Fabrikationsfehler auf, wird das Produkt von uns – nach unserer Wahl – für Sie kostenlos repariert oder ersetzt. Diese Garantie verfällt, wenn das Produkt beschädigt, nicht sachgemäß benutzt oder gewartet wurde.

Die Garantieleistung gilt für Material- oder Fabrikationsfehler. Diese Garantie erstreckt sich nicht auf Produktteile, die normaler Abnutzung ausgesetzt sind (z. B. Batterien) und daher als Verschleißteile angesehen werden können oder Beschädigungen an zerbrechlichen Teilen, z. B. Schalter, Akkus oder die aus Glas gefertigt sind.

## Abwicklung im Garantiefall

Um eine schnelle Bearbeitung Ihres Anliegens zu gewährleisten, folgen Sie bitte den folgenden Hinweisen:

Bitte halten Sie für alle Anfragen den Kassenbon und die Artikelnummer (IAN 374270\_2104) als Nachweis für den Kauf bereit.

Die Artikelnummer entnehmen Sie bitte dem Typenschild, einer Gravur, auf dem Titelblatt Ihrer Bedienungsanleitung (unten links) oder als Aufkleber auf der Rück- oder Unterseite des Produkts.

Sollten Funktionsfehler oder sonstige Mängel auftreten, kontaktieren Sie zunächst die nachfolgend benannte Serviceabteilung telefonisch oder per E-Mail.

Ein als defekt erfasstes Produkt können Sie dann unter Beifügung des Kaufbelegs (Kassenbon) und der Angabe, worin der Mangel besteht und wann er aufgetreten ist, für Sie portofrei an die Ihnen mitgeteilte Service-Anschrift übersenden.

### Service

#### DE **Service Deutschland**

Tel.: 0800 5435 111

E-Mail: owim@lidl.de

#### AT **Service Österreich**

Tel.: 0800 292726

E-Mail: owim@lidl.at

#### CH **Service Schweiz**

Tel.: 0800562153

E-Mail: owim@lidl.ch

**OWIM GmbH & Co. KG**

Stiftsbergstraße 1  
74167 Neckarsulm  
GERMANY

Model No.: HG07250A / HG07250B

Version: 10/2021

IAN 374270\_2104

