



GARTENTISCH **GARDEN TABLE** **TABLE DE JARDIN**

(DE) (AT) (CH)

GARTENTISCH

Aufbauanleitung

(FR) (BE)

TABLE DE JARDIN

Notice de montage

(PL)

STÓŁ OGRODOWY

Instrukcja montażu

(SK)

ZÁHRADNÝ STÔL

Montážny návod

(DK)

HAVEBORD

Monteringsvejledning

(HU)

KERTI ASZTAL

Szerelési útmutató

(GB) (IE)

GARDEN TABLE

Assembly instructions

(NL) (BE)

TUINTAFEL

Montagehandleiding

(CZ)

ZAHRADNÍ STŮL

Návod k sestavení

(ES)

MESA DE JARDÍN

Instrucciones de montaje

(IT)

TAVOLO DA GIARDINO

Istruzioni di montaggio

IAN 444255_2307

(DE) (AT) (CH) (GB) (IE) (FR) (BE) (NL)
(PL) (CZ) (SK) (ES) (DK) (IT) (HU)



A

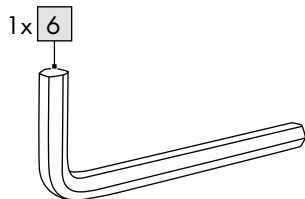
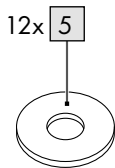
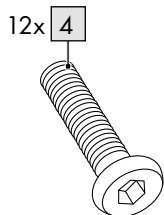
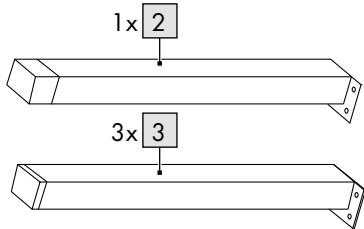
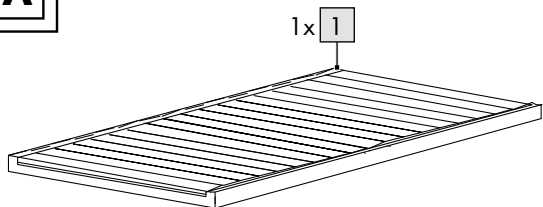

B

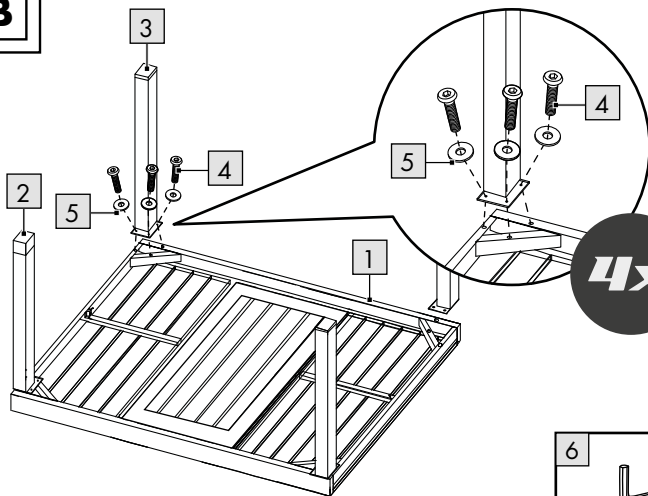

1	
1x	
2	
1x	
3	
3x	
4	
12x	
5	
12x	
6	
1x	

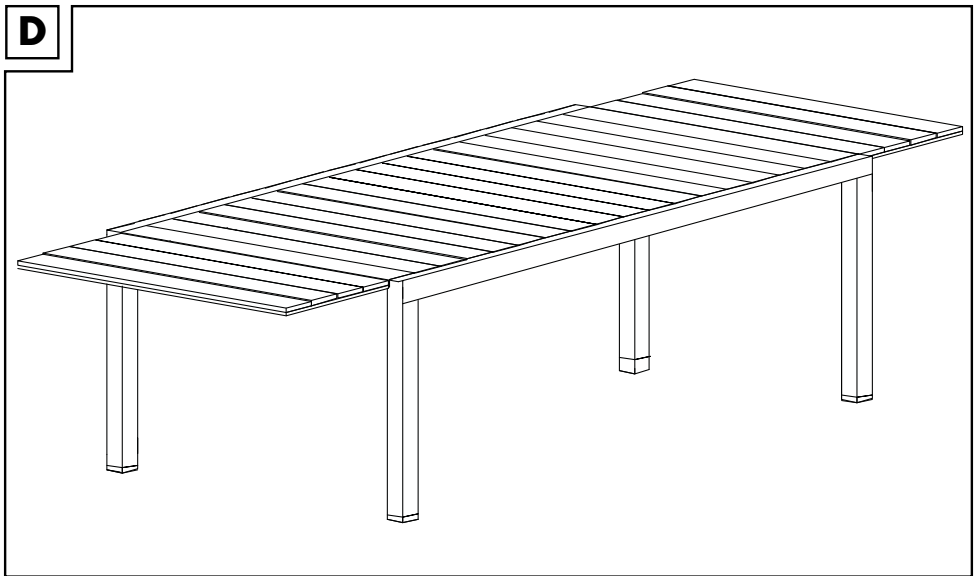
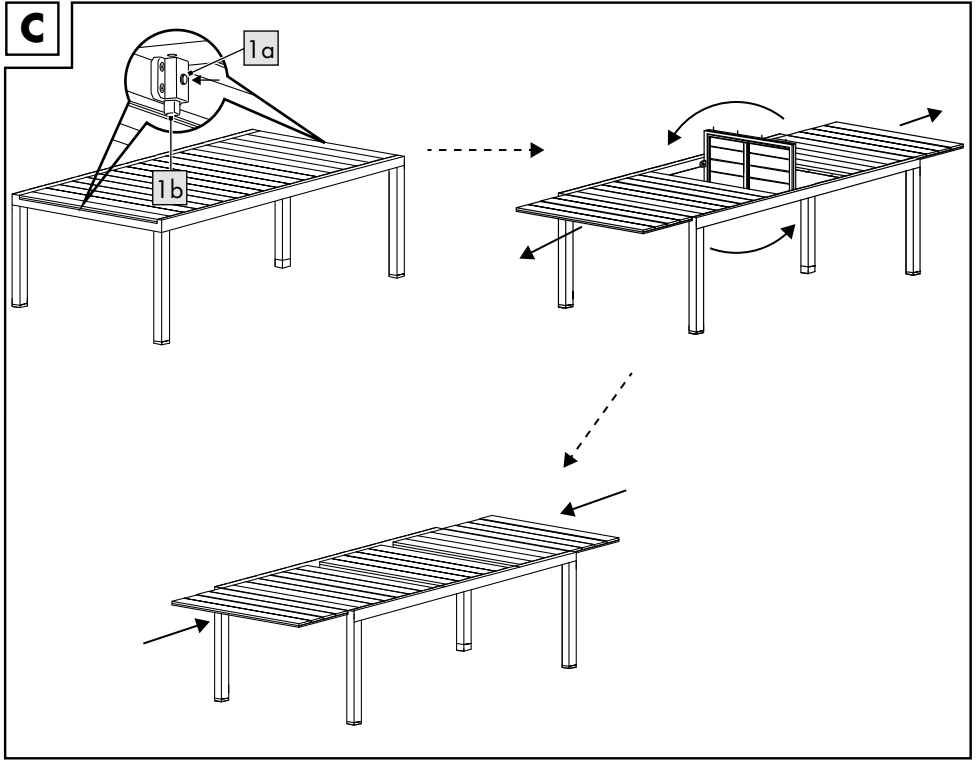

DE AT CH

**WICHTIG, FÜR SPÄTERE BEZUGNAHME
AUFBEWAHREN: SORGFÄLTIG LESEN!**

GB IE

**IMPORTANT, RETAIN FOR FUTURE REFERENCE:
READ CAREFULLY!**

FR BE

**IMPORTANT, À CONSERVER POUR CONSULTATION
ULTÉRIEURE : À LIRE ATTENTIVEMENT !**

NL BE

**BELANGRIJK, BEWAREN VOOR LATERE
RAADPLEGING: ZORGVULDIG LEZEN!**

PL

**WAŻNE, ZACHOWAĆ DO PÓŹNIEJSZEGO UŻYTKU:
UWAŻNIE PRZECZYTAĆ!**

CZ

**DŮLEŽITÉ, UCHOVEJTE PRO POZDĚJŠÍ POUŽITÍ:
PEČLIVĚ SI PŘEČTĚTE!**

SK

**DÔLEŽITÉ, USCHOVAJTE PRE PRÍPAD POUŽITIA
V BUDÚCNOSTI: DÔKLADNE SI PREČÍTAJTE
POKYNY!**

ES

**IMPORTANTE: CONSERVAR PARA CONSULTAS
POSTERIORES: LEER ATENTAMENTE.**

DK

**VIGTIGT, SKAL OPBEVARES TIL SENERE BRUG:
SKAL LÆSES OMHYGGELIGT!**

IT

**IMPORTANTE: CONSERVARE PER EVENTUALI
NECESSITÀ FUTURE: LEGGERE CON ATTENZIONE!**

HU

**FONTOS, KÉSŐBBI HIVATKOZÁSOK CÉLJÁBÓL
ŐRIZZE MEG: OLVASSA EL FIGYELMESEN!**

Herzlichen Glückwunsch!

Mit Ihrem Kauf haben Sie sich für einen hochwertigen Artikel entschieden. Machen Sie sich vor der ersten Verwendung mit dem Artikel vertraut.



Lesen Sie hierzu aufmerksam die nachfolgende Aufbauanleitung und die Sicherheitshinweise.

Benutzen Sie den Artikel nur wie beschrieben und für die angegebenen Einsatzbereiche. Bewahren Sie diese Aufbauanleitung gut auf. Händigen Sie alle Unterlagen bei Weitergabe des Artikels an Dritte ebenfalls mit aus.

Lieferumfang (Abb. A)

- 1 x Tischplatte (1)
- 1 x Bein, höhenausgleichbar (2)
- 3 x Bein (3)
- 12 x Schraube (4)
- 12 x Unterlegscheibe (5)
- 1 x Innensechskantschlüssel (6)
- 1 x Aufbauanleitung

Bestimmungsgemäße Verwendung

Der Artikel ist für den Gebrauch im Wohnbereich, z. B. Balkon, Terrasse oder Garten konzipiert. Der Artikel ist nicht für den gewerblichen Gebrauch bestimmt.

Technische Daten

Maße: ca. 90 x 150–200 x 74 cm (L x B x H)



Maximale Belastung: 60 kg



Herstellungsdatum (Monat/Jahr):
12/2023

Sicherheitshinweise



Lebensgefahr!

- Lassen Sie Kinder niemals unbeaufsichtigt mit dem Verpackungsmaterial. Es besteht Erstickungsgefahr.



Verletzungsgefahr!

- Achten Sie vor der Benutzung des Artikels auf die richtige Stabilität.
- Stellen Sie den Artikel auf einen ebenen Untergrund.
- Achten Sie beim Auf- und Zuklappen besonders auf Ihre Finger. Es besteht Verletzungsgefahr durch Quetschungen.
- Achten Sie darauf, dass die Klappfunktion ordnungsgemäß arretiert ist, bevor Sie den Artikel benutzen. Drücken Sie dazu den Arretierpin nach dem Ausziehen der Platten zurück in die Vorrichtung (Abb. C).
- Der Artikel darf nur unter Aufsicht von Erwachsenen und nicht als Spielzeug verwendet werden.
- Prüfen Sie den Artikel vor jedem Gebrauch auf Beschädigungen oder Abnutzungen. Der Artikel darf nur in einwandfreiem Zustand verwendet werden!
- Stellen oder setzen Sie sich niemals auf den Tisch.



Vermeidung von Sachschäden!

- Sichern Sie den Artikel bei extremen Wetterbedingungen, wie z. B. bei starkem Wind. Lagern Sie den Artikel in geschützten Räumen.

Montage (Abb. B)

1. Legen Sie die Tischplatte (1) mit der Unterseite nach oben auf einen flachen, ebenen und sauberen Untergrund. Achtung! Harte Untergründe können zu Verkratzen des Artikels führen.
2. Befestigen Sie die Tischbeine, wie in Abb. B gezeigt.

Hinweis: Das Bein (2) mit dem Drehrad zum Ausgleich von Bodenebenenheiten können Sie in einer beliebigen Ecke positionieren.

3. Drehen Sie den Artikel um und stellen Sie ihn ebenerdig hin.

Hinweis: Um Bodenebenenheiten auszugleichen, können Sie das Drehrad am Bein (2) hinein- oder herausdrehen .

Tisch verlängern (Abb. C)

1. Drücken Sie die Druckknöpfe (1a) des Klick-Systems zum Verlängern der Tischplatte unterhalb der kurzen Tischseite.

Hinweis: Auf beiden kurzen Seiten unterhalb der Tischplatte befindet sich jeweils ein Klick-System.

2. Ziehen Sie beide Ausziehplatten gleichmäßig nach außen, um ein Verkanten zu vermeiden.

3. Drehen Sie die mittlere Tischplatte um 180°.

Hinweis: Achten Sie beim Drehen auf Ihre Finger.

4. Schieben Sie die äußeren Tischplatten nach innen, sodass sie an die mittlere Tischplatte anstoßen.

Hinweis: Achten Sie beim Schieben auf Ihre Finger. Es besteht Quetschgefahr.

5. Drücken Sie die Arretierpins (1b) am Klick-System nach oben, sodass die Platten fest fixiert sind und nicht verrutschen können.

Tisch verkürzen

1. Drücken Sie die Druckknöpfe (1a) des Klick-Systems zum Verkürzen der Tischplatte unterhalb der kurzen Tischseite.

Hinweis: Auf beiden kurzen Seiten unterhalb der Tischplatte befindet sich jeweils ein Klick-System.

2. Ziehen Sie die Ausziehplatten leicht nach außen, damit die Führungsstifte der drehbaren Tischplatte aus den Löchern gelöst werden.

3. Drehen Sie die mittlere Tischplatte um 180°.

Hinweis: Achten Sie beim Drehen auf Ihre Finger.

4. Schieben Sie beide Ausziehplatten nach innen.

Hinweis: Achten Sie beim Schieben auf Ihre Finger. Es besteht Quetschgefahr.

5. Drücken Sie die Arretierpins (1b) am Klick-System nach oben, sodass die Platten fest fixiert sind und nicht verrutschen können.

Lagerung

- Lagern Sie den Artikel bei Nichtbenutzung immer trocken und sauber bei Raumtemperatur.
- Beachten Sie, dass sich Holz durch wechselnde Temperaturen, Luftfeuchtigkeit und andere Einflüsse verändern kann.
- Das Holz im Artikel ist ein Naturprodukt und daher kann es in Farbe und Struktur zu kleinen Abweichungen kommen.
- Bei Lagerung im Außenbereich sollte der Artikel mit einer Plane abgedeckt werden. Achten Sie auf ausreichend Luftzirkulation und halten Sie die Plane trocken.

Reinigung und Pflege

- Reinigen Sie den Artikel mit einer weichen Bürste und milder Seifenlauge.
- Lassen Sie den Artikel nach der Reinigung vollständig trocknen.
- Behandeln Sie den Artikel mit Holzpflegeöl aus dem Fachhandel. Die Pflege sollten Sie mehrmals pro Saison durchführen. Das Holz muss für den Pflegevorgang vollständig trocken sein!
- Befolgen Sie die Herstellerhinweise des ausgewählten Pflegeöls.

WICHTIG! Nie mit scharfen Reinigungsmitteln reinigen.

Hinweise zur Entsorgung



Entsorgen Sie den Artikel und die Verpackungsmaterialien entsprechend den aktuellen örtlichen Vorschriften.

Bewahren Sie Verpackungsmaterialien (wie z. B. Folienbeutel) für Kinder unerreichbar auf. Weitere Informationen zur Entsorgung des ausgedienten Artikels erhalten Sie bei Ihrer Gemeinde- oder Stadtverwaltung. Entsorgen Sie den Artikel und die Verpackung umweltschonend.



Der Recycling-Code dient der Kennzeichnung verschiedener Materialien zur Rückführung in den Wiederverwertungskreislauf (Recycling). Der Code besteht aus einem Recyclingsymbol für den Verwertungskreislauf und einer Nummer, die das Material kennzeichnet.

Hinweise zur Garantie und Serviceabwicklung

Der Artikel wurde mit großer Sorgfalt und unter ständiger Kontrolle produziert. DELTA-SPORT HANDELSKONTOR GmbH räumt privaten Endkunden auf diesen Artikel drei Jahre Garantie ab Kaufdatum (Garantiefrist) nach Maßgabe der folgenden Bestimmungen ein. Die Garantie gilt nur für Material- und Verarbeitungsfehler. Die Garantie erstreckt sich nicht auf Teile, die der normalen Abnutzung unterliegen und deshalb als Verschleißteile anzusehen sind (z. B. Batterien) sowie nicht auf zerbrechliche Teile, z. B. Schalter, Akkus oder Teile, die aus Glas gefertigt sind.

Ansprüche aus dieser Garantie sind ausgeschlossen, wenn der Artikel unsachgemäß oder missbräuchlich oder nicht im Rahmen der vorgesehenen Bestimmung oder des vorgesehenen Nutzungsumfangs verwendet wurde oder Vorgaben in der Anleitung/Anweisung nicht beachtet wurden, es sei denn, der Endkunde weist nach, dass ein Material- oder Verarbeitungsfehler vorliegt, der nicht auf einem der vorgenannten Umstände beruht.

Ansprüche aus der Garantie können nur innerhalb der Garantiefrist unter Vorlage des Originalkassenbelegs geltend gemacht werden. Bitte bewahren Sie deshalb den Originalkassenbeleg auf. Die Garantiefrist wird durch etwaige Reparaturen aufgrund der Garantie, gesetzlicher Gewährleistung oder Kulanz nicht verlängert. Dies gilt auch für ersetzte und reparierte Teile. Bitte wenden Sie sich bei Beanstandungen zunächst an die untenstehende Service-Hotline oder setzen Sie sich per E-Mail mit uns in Verbindung. Liegt ein Garantiefall vor, wird der Artikel von uns – nach unserer Wahl – für Sie kostenlos repariert, ersetzt oder der Kaufpreis erstattet. Weitere Rechte aus der Garantie bestehen nicht. Ihre gesetzlichen Rechte, insbesondere Gewährleistungsansprüche gegenüber dem jeweiligen Verkäufer, werden durch diese Garantie nicht eingeschränkt.

IAN: 444255_2307

- (DE)** Kundenservice Deutschland
Tel.: 0800 5435 111
E-Mail: deltasport@lidl.de
- (AT)** Service Österreich
Tel.: 0800 447744
E-Mail: deltasport@lidl.at
- (CH)** Service Schweiz
Tel.: 0800 56 44 33
E-Mail: deltasport@lidl.ch

Congratulations!

You have chosen to purchase a high-quality product. Familiarise yourself with the product before using it for the first time.



Read the following assembly instructions and the safety information carefully.

Use the product only as described and only for the given areas of application. Store these assembly instructions carefully. When passing the product on to third parties, please also hand over all accompanying documents.

Scope of delivery (fig. A)

- 1 x table top (1)
- 1 x leg, adjustable for height (2)
- 3 x leg (3)
- 12 x screw (4)
- 12 x shim (5)
- 1 x Allen key (6)
- 1 x assembly instructions

Intended use

The product is designed for use in residential areas, e.g. balcony, terrace or garden. The product is not intended for commercial use.

Technical data

Dimensions: approx. 90 x 150-200 x 74 cm
(L x W x H)



Maximum load: 60kg



Date of manufacture (month/year):
12/2023

Safety instructions



Danger to life!

- Never leave children unsupervised with the packaging material. Risk of suffocation.



Risk of injury!

- Before using the product check for correct stability.
- Stand the product on an even surface.

- Mind your fingers especially when extending and reducing the table top size. There is a risk of trapping them.
- Ensure that the extension mechanism is properly locked before using the product. Press the locking pin back into the device after pulling out the table leaves (fig. C).
- The product may only be used under adult supervision and not as a toy.
- Check the product for damage or wear before each use. The product may be used only when in good working order and condition!
- Never stand or sit on the table.



Avoiding material damage!

- Secure the product in extreme weather conditions, e.g. in strong winds. Store the product in a protected area.

Assembly (fig. B)

1. Put the table top (1) with the bottom facing upwards on a flat, even, and clean surface.
Warning! Hard surfaces may cause damage to the product.
2. Attach the table legs as shown in fig. B.
Note: You can position the leg (2) with the rotary knob at any of the corners to adjust for uneven surfaces.
3. Turn the product over and place it on a level surface.
Note: To level the product on uneven surfaces you can turn the rotary wheel on the leg (2) either inwards or outwards.

Lengthening the table (fig. C)

1. Press the buttons (1 a) on the click mechanism for locking the table top under the short side of the table.
Note: There is a click device on each of the two short sides of the table top.
2. Pull both table leaves out uniformly to prevent misalignment.
3. Turn the centre leaf 180°.
Note: Mind your fingers when turning the leaf.
4. Slide the outer leaves of the table inwards so that they come into contact with the centre leaf.

Note: Mind your fingers when sliding the leaves together. Risk of crushing.

5. Press the locking pin (1b) on the click device upwards so that the leaves are firmly in position and cannot slide out.

Reducing the size of the table

1. Press the buttons (1a) on the click mechanism for locking the table top under the short side of the table.

Note: There is a click device on each of the two short sides of the table top.

2. Applying light force pull the extension leaves outwards so that the guide pins of the rotary table leaf are freed from the holes.

3. Turn the centre leaf 180°.

Note: Mind your fingers when turning the leaf.

4. Push both extension leaves inwards.

Note: Mind your fingers when sliding the leaves together. Risk of crushing.

5. Press the locking pin (1b) on the click device upwards so that the leaves are firmly in position and cannot slide out.

Storage

- When not in use, always store the product clean and dry at room temperature.
- Be aware that wood can be affected by changes in temperature, air humidity, and other influences.
- The wood in the product is a natural material and there may therefore be slight variations in colour and structure.
- When stored outdoors the product should be covered by a tarpaulin. Make sure that there is adequate air circulation and keep the tarpaulin dry.

Cleaning and care

- Clean the product with a soft brush and a mild solution of soap and water.
- Allow the product to dry completely after cleaning.
- Treat the product with a wood treatment oil from your specialist retailer. You should repeat the treatment several times per season. Before treatment the wood must be completely dry!

- Follow the instructions of the manufacturer of the wood treatment oil you have selected.

IMPORTANT! Never clean the product with harsh cleaning agents.

Disposal



Dispose of the product and packaging materials in accordance with current local regulations. Store the packaging materials (foil bags, for example) out of the reach of children. For further information about disposal of the product no longer needed, contact your local council. Dispose of the product and the packaging in an environmentally friendly manner.



The Recycling Code distinguishes different materials to be returned for recycling. The Code consists of the recycling symbol for the recycling process and a number that identifies the material.

Notes on the guarantee and service handling

The product was produced with great care and under continuous quality control. DELTA-SPORT HANDELSKONTOR GmbH gives private end customers a three-year guarantee on this product from the date of purchase (guarantee period) in accordance with the following provisions. The guarantee is only valid for material and manufacturing defects. The guarantee does not cover parts subject to normal wear and tear that are thus considered wear parts (e.g. batteries) or fragile parts such as switches, rechargeable batteries, or parts made of glass. Claims under this guarantee are excluded if the product has been used incorrectly, improperly, or contrary to the intended purpose, or if the provisions in the instructions for use were not observed, unless the end customer proves that a material or manufacturing defect exists that was not caused by one of the aforementioned circumstances.

Claims under the guarantee can only be made within the guarantee period by presenting the original sales receipt. Please therefore keep the original sales receipt. The guarantee period is not extended by any repairs carried out under the guarantee, under statutory guarantees, or as a gesture of goodwill.

This also applies to replaced and repaired parts.

If you wish to make a claim please first contact the service hotline mentioned below or contact us by e-mail. If there is a guarantee case, then the product will be repaired or replaced free of charge to you or the purchase price will be refunded, depending on our choice.

Your legal rights, in particular guarantee claims against the respective seller, are not limited by this guarantee.

IAN: 444255_2307

GB Service Great Britain
Tel.: 0800 404 7657
E-Mail: deltasport@lidl.co.uk

IE Service Ireland
Tel.: 1800 101010
E-Mail: deltasport@lidl.ie

Félicitations !

Vous venez d'acquérir un article de grande qualité. Avant la première utilisation, familiarisez-vous avec l'article.



Pour cela, veuillez lire attentivement la notice de montage suivante et les consignes de sécurité.

Utilisez l'article uniquement comme indiqué et pour les domaines d'utilisation mentionnés. Conservez cette notice de montage. Si vous cédez l'article à un tiers, veuillez à lui remettre l'ensemble de la documentation.

Contenu de la livraison (fig. A)

- 1 plateau de table (1)
- 1 pied, de hauteur variable (2)
- 3 pied (3)
- 12 vis (4)
- 12 rondelle (5)
- 1 clé Allen (6)
- 1 notice de montage

Utilisation conforme

L'article est conçu pour une utilisation dans les espaces habitables, tels que le balcon, la terrasse ou le jardin. L'article n'est pas destiné à un usage commercial.

Données techniques

Dimensions : env. 90 x 150-200 x 74 cm
(L x l x H)



Charge maximale : 60 kg



Date de fabrication (mois/année) :
12/2023

Consignes de sécurité



Danger de mort !

- Ne laissez jamais des enfants manipuler le matériau d'emballage sans surveillance. Risque d'étouffement.



Risque de blessure !

- Avant d'utiliser l'article, assurez-vous qu'il est stable.

- Placez l'article sur une surface plane.
- Faites attention à vos doigts lorsque vous dépliez et repliez l'article. Risque de blessure par pincement.
- Assurez-vous que la fonction de pliage est correctement bloquée avant d'utiliser l'article. À cette fin, poussez la goupille de verrouillage dans le dispositif après avoir déplié les plaques (fig. C).
- L'article ne peut être utilisé que sous la surveillance d'un adulte et non comme un jouet.
- Avant chaque utilisation, vérifiez que l'article ne montre aucun signe de dégradation ou d'usure. L'article ne doit être utilisé qu'en parfait état !
- Ne montez ni ne vous asseyez jamais sur la table.



Évitez les dégâts matériels !

- Protégez l'article contre les conditions météorologiques extrêmes, p. ex. en cas de vent violent. Stockez l'article dans un espace protégé.

Montage (fig. B)

1. Placez le plateau de la table (1) sur une surface plane, lisse et propre avec le dessous dirigé vers le haut. Attention ! Les surfaces rugueuses peuvent rayer l'article.
2. Montez les pieds de la table tel que cela est indiqué sur la fig. B.

Remarque : Vous pouvez monter le pied (2) avec la roue pivotante sur n'importe quel coin pour compenser les irrégularités du sol.

3. Retournez l'article et posez-le de plain-pied sur le sol.

Remarque : Pour compenser les irrégularités du sol, vous pouvez faire tourner la roue pivotante du pied (2) vers l'intérieur ou l'extérieur.

Agrandir la table (fig. C)

1. Appuyez sur les boutons (1a) du système à clic en dessous du côté court de la table pour bloquer le plateau de la table.

Remarque : Un système à clic se trouve en dessous de chacun des deux côtés courts de la table.

2. Tirez les pans de la table vers l'extérieur et à longueur égale pour éviter que la table ne bascule.

3. Tournez le plateau de table du milieu à 180°.

Remarque : Veillez à ne pas vous coincer les doigts lorsque vous tournez le plateau de la table.

4. Poussez les plateaux extérieurs de la table vers l'intérieur de manière à ce qu'ils viennent buter contre le plateau du milieu.

Remarque : Veillez à ne pas vous coincer les doigts lorsque vous poussez les plateaux de la table. Risque de pincement.

5. Poussez la goupille de verrouillage (1b) du système à clic vers le haut, afin de fixer solidement les plateaux et pour que ceux-ci ne glissent pas.

Raccourcir la table

1. Appuyez sur les boutons (1a) du système à clic en dessous du côté court de la table pour bloquer le plateau de la table.

Remarque : Un système à clic se trouve en dessous de chacun des deux côtés courts de la table.

2. Tirez légèrement les pans de la table vers l'extérieur de sorte que les tiges de guidage du plateau tournant sortent des trous.

3. Tournez le plateau de table du milieu à 180°.

Remarque : Veillez à ne pas vous coincer les doigts lorsque vous tournez le plateau de la table.

4. Poussez les deux pans de la table vers l'intérieur.

Remarque : Veillez à ne pas vous coincer les doigts lorsque vous poussez les plateaux de la table. Risque de pincement.

5. Poussez la goupille de verrouillage (1b) du système à clip vers le haut, afin de fixer solidement les plateaux et pour que ceux-ci ne glissent pas.

Stockage

• Lorsque vous n'utilisez pas l'article, rangez-le toujours dans un endroit sec et propre à une température ambiante.

• Soyez conscient que le bois peut se modifier avec les changements de température, avec l'humidité ou autres types d'influences.

• Le bois de l'article est un produit naturel et il peut donc y avoir de petites différences de couleur et de structure.

• Pour un stockage en extérieur, l'article doit être recouvert d'une bâche. Assurez une circulation de l'air suffisante et maintenez la bâche au sec.

Nettoyage et entretien

• Nettoyez l'article avec une brosse souple et de l'eau savonneuse douce.

• Laissez le produit sécher complètement après le nettoyage.

• Traitez l'article avec de l'huile d'entretien pour bois issue d'un commerce spécialisé. Il est préférable de réaliser l'entretien de l'article plusieurs fois par saison. Le bois doit être complètement sec lorsque vous effectuez l'entretien !

• Suivez les instructions du fabricant de l'huile d'entretien choisie.

IMPORTANT ! Ne jamais laver avec des produits de nettoyage agressifs.

Mise au rebut



* Ce produit est recyclable. Il est soumis à la responsabilité élargie du fabricant et est collecté séparément.



Éliminez le produit et les matériaux d'emballage conformément aux réglementations locales actuelles en vigueur. Conservez les matériaux d'emballage (comme les sachets en plastique) hors de portée des enfants. Vous obtiendrez plus d'informations relatives à l'élimination du produit usagé auprès de votre commune ou de votre municipalité. Éliminez le produit et l'emballage dans le respect de l'environnement.



Le code de recyclage est utilisé pour identifier les différents matériaux à retourner dans le cycle de recyclage.

Ce code se compose du symbole de recyclage, représentant le cycle de recyclage ainsi que d'un numéro identifiant le matériau.

Indications concernant la garantie et le service après-vente

L'article a été produit avec grand soin et sous un contrôle constant. DELTA-SPORT HANDELS-KONTOR GmbH accorde au client final privé une garantie de trois ans sur cet article à compter de la date d'achat (période de garantie) conformément aux dispositions suivantes. La garantie ne vaut que pour les défauts de matériaux et de fabrication. La garantie ne couvre pas les pièces soumises à une usure normale, lesquelles doivent donc être considérées comme des pièces d'usure (comme par ex. les piles), de même qu'elle ne couvre pas les pièces fragiles, telles que les interrupteurs, les batteries ou les pièces fabriquées en verre.

Les réclamations au titre de cette garantie sont exclues si l'article a été utilisé de manière abusive ou inappropriée, hors du cadre de son usage ou du champ d'application prévu ou si les instructions de la notice d'utilisation n'ont pas été respectées, à moins que le client final ne prouve que l'article présentait un défaut de matériau ou de fabrication n'étant pas dû à l'une des conditions mentionnées ci-dessus.

Les réclamations au titre de la garantie ne peuvent être adressées pendant la période de garantie qu'en présentant le ticket de caisse original. Veuillez pour cela conserver le ticket de caisse original. Ceci s'applique également aux pièces remplacées et réparées.

Si vous avez des plaintes à formuler, veuillez d'abord contacter le service d'assistance téléphonique ci-dessous ou nous contacter par courrier électronique. Si le cas est couvert par la garantie, nous nous engageons - à notre appréciation - à réparer ou à remplacer l'article gratuitement pour vous ou à vous rembourser le prix d'achat. Aucun autre droit ne découle de la garantie.

Vos droits légaux, en particulier les droits de garantie contre le vendeur concerné, ne sont pas limités par cette garantie.

* Article L217-16 du Code de la consommation

Lorsque l'acheteur demande au vendeur, pendant le cours de la garantie commerciale qui lui a été consentie lors de l'acquisition ou de la réparation d'un bien meuble, une remise en état couverte par la garantie, toute période d'immobilisation d'au moins sept jours vient s'ajouter à la durée de la garantie qui restait à courir. Cette période court à compter de la demande d'intervention de l'acheteur ou de la mise à disposition pour réparation du bien en cause, si cette mise à disposition est postérieure à la demande d'intervention.

Indépendamment de la garantie commerciale souscrite, le vendeur reste tenu des défauts de conformité du bien et des vices rédhibitoires dans les conditions prévues aux articles L217-4 à L217-13 du Code de la consommation et aux articles 1641 à 1648 et 2232 du Code Civil.

Article L217-4 du Code de la consommation

Le vendeur livre un bien conforme au contrat et répond des défauts de conformité existant lors de la délivrance.

Il répond également des défauts de conformité résultant de l'emballage, des instructions de montage ou de l'installation lorsque celle-ci a été mise à sa charge par le contrat ou a été réalisée sous sa responsabilité.

Article L217-5 du Code de la consommation

Le bien est conforme au contrat :

1° S'il est propre à l'usage habituellement attendu d'un bien semblable et, le cas échéant :

- s'il correspond à la description donnée par le vendeur et possède les qualités que celui-ci a présentées à l'acheteur sous forme d'échantillon ou de modèle ;
- s'il présente les qualités qu'un acheteur peut légitimement attendre eu égard aux déclarations publiques faites par le vendeur, par le producteur ou par son représentant, notamment dans la publicité ou l'étiquetage ;

2° Ou s'il présente les caractéristiques définies d'un commun accord par les parties ou être propre à tout usage spécial recherché par l'acheteur, porté à la connaissance du vendeur et que ce dernier a accepté.

Article L217-12 du Code de la consommation

L'action résultant du défaut de conformité se prescrit par deux ans à compter de la délivrance du bien.

Article 1641 du Code civil

Le vendeur est tenu de la garantie à raison des défauts cachés de la chose vendue qui la rendent impropre à l'usage auquel on la destine, ou qui diminuent tellement cet usage que l'acheteur ne l'aurait pas acquise, ou n'en aurait donné qu'un moindre prix, s'il les avait connus.

Article 1648 1er alinéa du Code civil

L'action résultant des vices rédhibitoires doit être intentée par l'acquéreur dans un délai de deux ans à compter de la découverte du vice. Les pièces détachées indispensables à l'utilisation du produit sont disponibles pendant la durée de la garantie du produit.

IAN : 444255_2307

FR Service France
Tel. : 0800 919 270
E-Mail : deltasport@lidl.fr

BE Service Belgique
Tel. : 0800 12089
E-Mail : deltasport@lidl.be

* n'est valable que pour la France

Gefeliciteerd!

Met uw aankoop hebt u voor een hoogwaardig artikel gekozen. Zorg ervoor dat u voor het eerste gebruik met het artikel vertrouwd raakt.



Lees hiervoor de volgende montagehandleiding en de veiligheidstips zorgvuldig door.

Gebruik het artikel alleen zoals omschreven en voor het aangegeven doel. Bewaar deze montagehandleiding goed. Geef alle documenten mee als u het artikel aan iemand anders geeft.

In het leveringspakket inbegrepen (afb. A)

- 1 x tafelblad (1)
- 1 x poot, in hoogte verstelbaar (2)
- 3 x poot (3)
- 12 x schroef (4)
- 12 x onderlegplaatje (5)
- 1 x inbussleutel (6)
- 1 x montagehandleiding

Voorgeschreven gebruik

Het artikel werd ontwikkeld voor het gebruik in woongedeeltes, bv. op het balkon, op het terras of in de tuin. Het artikel is niet bestemd voor commercieel gebruik.

Technische gegevens

Afmetingen: ongeveer 90 x 150-200 x 74 cm
(L x B x H)



Maximale belasting: 60 kg



Productiedatum (maand/jaar):
12/2023

Veiligheidsinstructies



Levensgevaar!

- Laat kinderen nooit zonder toezicht met het verpakkingsmateriaal. Er bestaat verstikkingsgevaar.



Gevaar voor blessures!

- Let vóór het gebruik van het artikel op de juiste stabiliteit.
- Zet het artikel op een vlakke ondergrond.

- Let bij het open- en dichtklappen in het bijzonder op uw vingers. Er bestaat gevaar voor blessures door kneuzingen.
- Let erop dat de klapfunctie correct vergrendeld is voordat u het artikel gebruikt. Druk daarvoor de vergrendelpin na het uittrekken van de bladen terug in de technische voorziening (afb. C).
- Het artikel mag alleen onder toezicht van volwassenen en mag niet als speelgoed gebruikt worden.
- Controleer het artikel telkens vóór gebruik op beschadigingen of slijtageverschijnselen. Het artikel mag alleen in een perfecte staat gebruikt worden!
- Ga nooit op de tafel staan of zitten.



Preventie van materiële schade!

- Bescherm het artikel bij extreme weersomstandigheden, bv. bij felle wind. Berg het artikel in beschutte ruimtes op.

Montage (afb. B)

1. Leg het tafelblad (1) met de onderzijde naar boven op een vlakke, effen en schone ondergrond. Waarschuwing! Harde ondergronden kunnen ertoe leiden dat het artikel krassen oploopt.
2. Bevestig de tafelpoten zoals in de afb. B getoond.

Opmerking: De poot (2) met het draaiwiel ter compensatie van oneffenheden van de grond kunt u in een willekeurige hoek positioneren.

3. Draai het artikel om en zet het op de begane grond neer.

Opmerking: Om oneffenheden van de grond te compenseren, kunt u het draaiwiel aan de poot (2) in- of uitdraaien.

Tafel verlengen (afb. C)

1. Druk op de drukknoppen (1a) van het kliksysteem ter vergrendeling van het tafelblad onder de korte zijde van de tafel.
- Opmerking:** Aan beide korte zijden onder het tafelblad bevindt er zich telkens een kliksysteem.
2. Trek beide uittrekbare bladen gelijkmatig naar buiten om een kantelen te vermijden.

3. Draai het middelste tafelblad 180°.

Opmerking: Let bij het draaien op uw vingers.

4. Schuif de buitenste tafelbladen naar binnen, zodat ze tegen het middelste tafelblad stoten.

Opmerking: Let bij het schuiven op uw vingers. Er bestaat gevaar voor kneuzingen.

5. Druk de vergrendelpinnen (1b) aan het kliksysteem naar boven, zodat de bladen vastgezet zijn en niet kunnen verschuiven.

Tafel verkleinen

1. Druk op de drukknoppen (1a) van het kliksysteem ter vergrendeling van het tafelblad onder de korte zijde van de tafel.

Opmerking: Aan beide korte zijden onder het tafelblad bevindt er zich telkens een kliksysteem.

2. Trek de uittrekbare bladen lichtjes naar buiten, opdat de geleidingspennen van het draaibare tafelblad uit de gaten gelost worden.

3. Draai het middelste tafelblad 180°.

Opmerking: Let bij het draaien op uw vingers.

4. Schuif beide uittrekbare bladen naar binnen.

Opmerking: Let bij het schuiven op uw vingers. Er bestaat gevaar voor kneuzingen.

5. Druk de vergrendelpinnen (1b) aan het kliksysteem naar boven, zodat de bladen vastgezet zijn en niet kunnen verschuiven.

Opslag

- Bewaar het artikel wanneer u dit niet gebruikt altijd droog en schoon op kamertemperatuur.
- Neem in acht dat hout door wisselende temperaturen, luchtvochtigheid en andere invloeden kan veranderen.
- Het hout in het artikel is een natuurproduct en daarom kan het qua kleur en structuur tot kleine afwijkingen komen.
- Wanneer het artikel buitenshuis opgeborgen wordt, dient het met een dekzeil afgedekt te worden. Let op voldoende luchtcirculatie en houd het dekzeil droog.

Reiniging en verzorging

- Reinig het artikel met een zachte borstel en een milde zeepoplossing.
- Laat het artikel na de reiniging volledig drogen.

- Behandel het artikel met houtverzorgende olie uit de vakhandel. De verzorging dient meermaals per seizoen plaats te vinden. Het hout moet voor de verzorging volledig droog zijn!
- Geef gevolg aan de door de fabrikant van de geselecteerde verzorgende olie verstrekte instructies.

BELANGRIJK! Reinig nooit met agressieve reinigingsmiddelen.

Afvalverwerking



Voer het artikel en de verpakkingsmaterialen af in overeenstemming met de actuele lokale voorschriften. Berg verpakkingsmaterialen (zoals bv. foliezakjes) op buiten het bereik van kinderen. Bijkomende informatie over de afvoer van het onbruikbaar geworden artikel krijgt u bij uw gemeente- of stadsbestuur. Voer het artikel en de verpakking milieuvriendelijk af.



De recyclingcode dient om verschillende materialen voor recyclingdoeleinden te kenmerken. De code bestaat uit een recyclingsymbool voor de recyclingcyclus en een nummer dat het materiaal kenmerkt.

Opmerkingen over garantie en serviceafhandeling

Het artikel werd met de grootste zorgvuldigheid en onder permanent toezicht geproduceerd. De firma DELTA-SPORT HANDELSKONTOR GmbH verleent particuliere eindklanten op dit artikel drie jaar garantie, te rekenen vanaf de datum van aankoop (garantietermijn) en dit op grond van de volgende bepalingen. De garantie geldt alleen voor materiaal- en verwerkingsfouten. De garantie is niet van toepassing op onderdelen die aan een normale slijtage onderhevig zijn en daarom als niet-slijtveste onderdelen te beschouwen zijn (bv. batterijen) en evenmin op breekbare onderdelen, bv. schakelaars, accu's of onderdelen die van glas gemaakt zijn.

Uit de garantie voortvloeiende claims zijn uitgesloten als het artikel onvakkundig, verkeerd of niet in het kader van de voorziene bepaling of in het kader van het voorziene gebruiksdoeleinde gebruikt werd of indien richtlijnen in de gebruiksaanwijzing niet in acht genomen werden, tenzij de eindklant aantoont dat er sprake is van een materiaal- of verwerkingsfout die niet op één van de hoger vermelde omstandigheden gebaseerd is. Uit de garantie voortvloeiende claims kunnen alleen tijdens de garantieperiode op vertoon van de originele kassabon ingediend worden. Gelieve daarom de originele kassabon te bewaren. De garantieperiode wordt door eventuele reparaties op grond van de garantie, wettelijke waarborg of coulance niet verlengd. Dit geldt ook voor vervangen en gerepareerde onderdelen.

Gelieve u bij klachten in eerste instantie tot de hieronder vermelde servicehotline te richten of met ons per e-mail contact op te nemen. Is er sprake van een garantiegeval, dan wordt het artikel door ons – naar onze keuze – voor u gratis gerepareerd, wordt het vervangen of wordt de aankoopsom terugbetaald. Verdere rechten op grond van de garantie bestaan niet.

Uw wettelijke rechten, in het bijzonder rechten op garantie tegenover de betreffende verkoper, worden door deze garantie niet beperkt.

IAN: 444255_2307

BE Service België
Tel.: 0800 12089
E-Mail: deltasport@lidl.be

NL Service Nederland
Tel.: 0800 0249630
E-Mail: deltasport@lidl.nl

Gratulujemy!

Decydując się na ten produkt, otrzymują Państwo towar wysokiej jakości. Należy zapoznać się z produktem przed jego pierwszym użyciem.



Należy uważnie przeczytać następującą instrukcję montażu i wskazówki bezpieczeństwa.

Produkt ten należy użytkować wyłącznie w opisany sposób oraz zgodnie ze wskazanym przeznaczeniem. Niniejszą instrukcję montażu należy przechowywać w bezpiecznym miejscu. Przekazując produkt innej osobie, należy upewnić się, że otrzyma ona także całą dokumentację dotyczącą produktu.

Zakres dostawy (rys. A)

- 1 x blat stołu (1)
- 1 x noga, regulowana wysokość (2)
- 3 x noga (3)
- 12 x śruba (4)
- 12 x podkładka (5)
- 1 x klucz imbusowy (6)
- 1 x instrukcja montażu

Zastosowanie zgodne z przeznaczeniem

Artykuł przeznaczony jest do stosowania w części mieszkalnej, np. na balkonie, tarasie lub w ogrodzie. Artykuł nie jest przeznaczony do użytku komercyjnego.

Dane techniczne

Wymiary: ok. 90 x 150-200 x 74 cm
(dł. x szer. x wys.)



Maksymalne obciążenie: 60 kg



Data produkcji (miesiąc/rok):
12/2023

Wskazówki bezpieczeństwa



Zagrożenie dla życia!

- Nigdy nie pozostawiać dzieci z materiałem opakowaniowym bez nadzoru. Istnieje ryzyko uduszenia.



Ryzyko obrażeń!

- Przed rozpoczęciem korzystania z artykułu należy zwrócić uwagę, czy jest on odpowiednio stabilny.
- Artykuł należy ustawić na równej powierzchni.
- W trakcie rozkładania i składania należy w szczególności uważać na palce. Istnieje ryzyko obrażeń na skutek zmiążdżenia.
- Przed użyciem należy upewnić się, że funkcja składania jest prawidłowo zablokowana. W tym celu po rozłożeniu blatów należy z powrotem wcisnąć sworzeń blokujący w mechanizm (rys. C).
- Z artykułu można korzystać tylko pod nadzorem dorosłych i nie można go używać jako zabawki.
- Przed każdym użyciem należy sprawdzić, czy artykuł nie posiada uszkodzeń bądź śladów zużycia. Z artykułu można korzystać tylko wtedy, gdy znajduje się w nienagannym stanie!
- Nie należy nigdy stawać ani siadać na stole.



Unikanie szkód materialnych!

- Należy zabezpieczyć artykuł w przypadku ekstremalnych warunków atmosferycznych, takich jak np. silny wiatr. Artykuł należy przechowywać w chronionych pomieszczeniach.

Montaż (rys. B)

1. Umieścić blat stołu (1) spodem skierowanym ku górze na płaskiej, równej i czystej powierzchni. Ostrzeżenie! Twarde powierzchnie mogą powodować zarysowania artykułu.
2. Przymocować nogi stołu w sposób przedstawiony na rys. B.
3. Obrócić artykuł i postawić równo na podłodze.

Wskazówka: Nogę (2) można wyregulować za pomocą kółka obrotowego, kompensując w ten sposób nierówności w poszczególnych narożnikach.

Wskazówka: Aby skompensować nierówności podłoża, można wkręcać i wykręcać kółko obrotowe przy nodze (2).

Wydłużanie stołu (rys. C)

1. Wcisnąć zatrzaski (1 a) systemu click, aby zablokować blat stołu poniżej krótkiego boku stołu.

Wskazówka: System click znajduje się pod blatem stołu przy każdym z dwóch krótkich boków stołu.

2. Oba wysuwane blaty należy równomiernie wyciągać na zewnątrz, aby uniknąć zakłócenia się.
3. Obrócić środkowy blat stołu o 180°.

Wskazówka: Podczas obracania artykułu należy uważać na palce.

4. Wsunąć zewnętrzne blaty stołu do środka w taki sposób, aby przylegały do środkowego blatu.

Wskazówka: Podczas przesuwania artykułu należy uważać na palce. Niebezpieczeństwo zgniecenia.

5. Wsunąć sworznie blokujące (1 b) systemu click do góry, aby blaty były solidnie zamocowane i nie ześlizgiwały się.

Składanie stołu

1. Wcisnąć zatrzaski (1 a) systemu click, aby zablokować blat stołu poniżej krótkiego boku stołu.

Wskazówka: System click znajduje się pod blatem stołu przy każdym z dwóch krótkich boków stołu.

2. Wyciągnąć lekko wysuwane blaty na zewnątrz, aby kołki prowadzące obrotowego blatu stołu wydostały się z otworów.
3. Obrócić środkowy blat stołu o 180°.

Wskazówka: Podczas obracania artykułu należy uważać na palce.

4. Wsunąć oba wysuwane blaty do środka.

Wskazówka: Podczas przesuwania artykułu należy uważać na palce. Niebezpieczeństwo zgniecenia.

5. Wsunąć sworznie blokujące (1 b) systemu click do góry, aby blaty były solidnie zamocowane i nie ześlizgiwały się.

Przechowywanie

- Podczas nieużywania należy zawsze przechowywać produkt w suchym i czystym miejscu w temperaturze pokojowej.
- Należy mieć na uwadze, iż drewno może zmieniać się na skutek zmiennej temperatury, wilgoci i innych czynników.
- Drewno, z którego wyprodukowano artykuł jest produktem naturalnym i dlatego mogą występować niewielkie różnice w kolorze i strukturze.
- W przypadku przechowywania artykułu na zewnątrz należy go przykryć plandeką. Proszę zadbać o wystarczającą cyrkulację powietrza i o to, żeby plandeka była sucha.

Czyszczenie i pielęgnacja

- Artykuł należy czyścić miękką szciotką i łagodną wodą z mydłem.
 - Po wyczyszczeniu pozostawić artykuł do całkowitego wyschnięcia.
 - Artykuł należy konserwować olejem do pielęgnacji drewna zakupionym w specjalistycznym sklepie. Konserwację należy przeprowadzać kilka razy w sezonie. Przed rozpoczęciem czynności konserwacyjnych drewno musi być całkowicie wysuszone!
 - Należy przestrzegać wskazówek producenta wybranego oleju do pielęgnacji.
- WAŻNE!** Nie czyścić przy użyciu ostrych środków czyszczących.

Uwagi odnośnie recyklingu



Artykuł i materiały opakowaniowe należy usunąć zgodnie z aktualnie obowiązującymi miejscowymi przepisami. Materiały opakowaniowe (np. worki foliowe) należy przechowywać w miejscu niedostępnym dla dzieci. Szczegółowe informacje na temat sposobów usuwania zużytego artykułu można uzyskać u władz gminnych i miejskich. Artykuł oraz opakowanie należy usunąć w sposób przyjazny dla środowiska.



Kod recyklingu służy do oznaczenia różnych materiałów nadających się do ponownego przetworzenia (recyklingu).

Kod taki składa się z symbolu recyklingu odzwierciedlającego obieg materiałów do ponownego przetworzenia, a także z numeru, który jest oznaczeniem materiału.

Wskazówki dotyczące gwarancji i obsługi serwisowej

Artykuł został wyprodukowany z najwyższą starannością i pod stałą kontrolą. DELTA-SPORT HANDELSKONTOR GmbH przyznaje klientowi końcowemu na niniejszy artykuł trzy lata gwarancji od daty zakupu (okres gwarancyjny) z zastrzeżeniem poniższych postanowień. Gwarancja dotyczy wyłącznie wad materiałowych i wad wykonania. Gwarancja nie obejmuje części, które podlegają normalnemu zużyciu i z tego względu należy je traktować jako części zużywalne (np. baterie) i nie obejmuje części kruchych, np. przełączników, akumulatorów ani części wykonanych ze szkła.

Wyklucza się roszczenia z tytułu niniejszej gwarancji w przypadku użycia artykułu w sposób niewłaściwy lub sprzeczny z jego przeznaczeniem lub w sposób wykraczający poza przewidziane przeznaczenie lub poza przewidziany zakres użytkowania lub jeśli wytyczne zawarte w instrukcji obsługi nie były przestrzegane, chyba że klient końcowy udowodni istnienie wady materiałowej lub wady wykonania, która nie wynika z podanych wyżej przyczyn.

Roszczenia z tytułu gwarancji można zgłaszać wyłącznie w okresie gwarancyjnym za okazaniem oryginalnego dowodu zakupu. Prosimy zatem zachować oryginalny dowód zakupu!

W przypadku jakichkolwiek reklamacji prosimy skontaktować się z nami najpierw za pośrednictwem podanej poniżej infolinii serwisowej lub drogą e-mailową. W przypadku objętym gwarancją artykuł zostanie – według naszego uznania – bezpłatnie naprawiony, wymieniony lub nastąpi zwrot ceny zakupu. Z gwarancji nie wynikają żadne inne prawa.

Niniejsza gwarancja nie ogranicza Państwa ustawowych praw, w szczególności roszczeń gwarancyjnych wobec danego sprzedawcy. W przypadku wymiany części lub całego artykułu okres gwarancji przedłuża się o trzy lata zgodnie z art. 581 § 1 kodeksu cywilnego. Po upływie czasu gwarancji powstałe naprawy są płatne.

IAN: 444255_2307

 Serwis Polska
Tel.: 22 397 4996
E-Mail: deltasport@lidl.pl

Srdečně blahopřejeme!

Svým nákupem jste se rozhodli pro kvalitní výrobek. Před prvním použitím se prosím seznamte s tímto výrobkem.



Pozorně si přečtěte následující návod k sestavení a bezpečnostní pokyny.

Použijte tento výrobek pouze tak, jak je popsáno, a pro uvedené účely. Dobře si tento návod k sestavení uschovejte. Pokud výrobek předáte třetí osobě, předejte jí i veškerou dokumentaci.

Rozsah dodávky (obr. A)

- 1 x deska stolu (1)
- 1 x noha, výškově přestavitelná (2)
- 3 x noha (3)
- 12 x šroub (4)
- 12 x podložka (5)
- 1 x klíč s vnitřním šestihranem (6)
- 1 x návod k sestavení

Použití ke stanovenému účelu

Výrobek je koncipován pro bytové potřeby, např. na balkón, terasu nebo do zahrady. Výrobek není určen pro podnikatelské účely.

Technická data

Rozměry: cca 90 x 150-200 x 74 cm (d x š x v)



Maximální zatížení: 60 kg



Datum výroby (měsíc/rok):
12/2023

Bezpečnostní pokyny



Ohrožení života!

- Nikdy nenechávejte děti bez dohledu s obalovým materiálem. Existuje nebezpečí udušení.



Nebezpečí úrazu!

- Před použitím výrobku dbejte na správnou stabilitu.
- Výrobek postavte na rovný podklad.
- Při rozkládání a skládání dávejte pozor zejména na prsty. Existuje nebezpečí úrazu přiskřípnutím.

- Dejte pozor na to, aby funkce rozklápění byla řádně aretována před tím, než začnete výrobek používat. Po vytažení desek zatlačte aretační pin zpátky do mechanismu (obr. C).
- Výrobek se smí používat pouze pod dohledem dospělých a nikoli jako hračka.
- Kontrolujte výrobek před každým použitím, zda není poškozen nebo opotřeben. Výrobek smí být používán pouze v bezvadném stavu!
- Nikdy si na stůl nestoupejte nebo nesedejte.



Vyloučení věcných škod!

- Zajišťujte výrobek při extrémních povětrnostních podmínkách, jako např. při silném větru. Výrobek ukládejte v chráněných prostorech.

Sestavení (obr. B)

1. Položte desku stolu (1) spodní stranou nahoru na plochý, rovný a čistý podklad. Upozornění! Tvrdé podklady mohou vést k poškrábání výrobku.
2. Nohy stolu upevňujte tak, jak ukazuje obr. B. **Upozornění:** Nohu (2) s otočným kolečkem k vyrovnávání podlahových nerovností můžete umístit do libovolného rohu.
3. Výrobek otočte a postavte ho na nohy rovně se zemí.

Upozornění: K vyrovnání podlahových nerovností zatáčejte nebo vytáčejte otočné kolečko na noze (2).

Prodloužení stolu (obr. C)

1. Stiskněte tlačítka (1 a) klikacího systému pro aretaci desky stolu pod krátkou stranou stolu. **Upozornění:** Na obou krátkých stranách pod deskou stolu se vždy nachází klikací systém.
2. Vytahujte obě vytažovací desky rovnoměrně směrem ven tak, abyste vyloučili zahranění.
3. Otočte středovou desku stolu o 180°.

Upozornění: Při otáčení dávejte pozor na prsty.

4. Zasouvejte vnější desky stolu směrem dovnitř tak, aby narazily na střední desku stolu.

Upozornění: Při zavírání dějte pozor na prsty. Existuje nebezpečí přiskřípnutí.

5. Zatlačte aretační piny (1 b) na klikací systém nahoru, aby se desky pevně zafixovaly a nemohly se vysmeknout.

Složení stolu

1. Stiskněte tlačítka (1a) klikacího systému pro aretaci desky stolu pod krátkou stranou stolu.

Upozornění: Na obou krátkých stranách pod deskou stolu se vždy nachází klikací systém.

2. Vytahovací desky trochu vytáhněte ven, aby se vodičky kolíčky otočné stolové desky uvolnily z otvorů.

3. Otočte středovou desku stolu o 180°.

Upozornění: Při otáčení dávejte pozor na prsty.

4. Zasuňte obě vytahovací desky dovnitř.

Upozornění: Při zavírání dejte pozor na prsty. Existuje nebezpečí přiskřípnutí.

5. Zatlačte aretační piny (1b) na klikacím systému nahoru, aby se desky pevně zafixovaly a nemohly se vysmeknout.

Uskladnění

- Pokud výrobek nepoužíváte, skladujte jej vždy suchý a čistý při pokojové teplotě.
- Mějte na paměti, že dřevo se může měnit střídáním teplot, změnou vlhkosti vzduchu a jinými vlivy.
- Dřevo ve výrobku je přírodní produkt, a proto může docházet k malým odchylkám v barvě a struktuře.
- Pokud je výrobek uložen venku, měl by být zakryt plachtou. Zajistěte dostatečnou cirkulaci vzduchu a plachtu udržujte v suchu.

Čištění a péče

- Čistěte výrobek měkkým kartáčem a mírným mýdlovým louhem.
- Po vyčištění nechte výrobek úplně uschnout.
- Výrobek ošetřujte olejem na dřevo z odborného obchodu. Péči případně provádějte vícekrát za sezónu. Dřevo musí být pro provedení postupu ošetření úplně suché!
- Postupujte podle pokynů výrobce vybraného oleje pro ošetření.

DŮLEŽITÉ! K čištění nikdy nepoužívejte agresivní čisticí prostředky.

Pokyny k likvidaci



Výrobek a obalové materiály likvidujte podle aktuálních místních předpisů.

Uchovávejte obalové materiály (jako např. fóliové sáčky) nedostupné pro děti.

○ možnostech likvidace vysloužilého výrobku se informujte u Vaší obecní nebo městské správy.

Výrobek a obaly likvidujte ekologicky.



Recyklační kód slouží ke značení různých materiálů pro proces opětovného zhodnocení (recyklace). Kód sestává ze symbolu recyklace, který má odrážet proces zhodnocení, a čísla, které označuje materiál.

Pokyny k záruce a průběhu služby

Výrobek byl vyroben s velkou péčí a za stálé kontroly. DELTA-SPORT HANDELSKONTOR GmbH poskytuje koncovým privátním zákazníkům na tento výrobek tři roky záruky od data nákupu (záruční lhůta) podle následující ustanovení. Záruka se týká pouze vad materiálu a závad ve zpracování. Záruka se nevztahuje na díly, které podléhají normálnímu opotřebením, a proto je nutné na ně pohlížet jako na rychle opotřebitelné díly (např. baterie), a na křehké díly, např. vypínače, akumulátory nebo díly vyrobené ze skla.

Nároky z této záruky jsou vyloučeny, pokud výrobek byl používán neodborně nebo nedovoleným způsobem nebo nikoli v rámci stanoveného účelu určení nebo předpokládaného rozsahu používání nebo nebyla dodržena zadání v návodu k obsluze, ledaže by koncový zákazník prokázal, že existuje vada materiálu nebo došlo k chybě ve zpracování, které nevyplývají z některé výše uvedených okolností.

Nároky ze záruky lze uplatnit pouze v rámci záruční lhůty po předložení originálního pokladního dokladu. Proto si prosím uschovejte originál pokladního dokladu. Doba záruky se neprodlužuje případnými opravami na základě záruky, zákonné záruky nebo kulance. Totéž platí také pro vyměněné a opravené díly.

Při reklamacích se prosím obračete na níže uvedenou horkou linku servisu nebo se s námi spojte e-mailem. Pokud se vyskytne případ reklamace, výrobek Vám – dle naší volby – bezplatně opravíme, vyměníme nebo Vám vrátíme kupní cenu. Další práva ze záruky nevznikají.

Vaše zákonná práva, zejména nároky na zajištění záruky vůči konkrétnímu prodejci, nejsou touto zárukou omezena.

IAN: 444255_2307

 Servis Česko

Tel.: 800 143 873

E-Mail: deltasport@lidl.cz

Blahoželáme!

Svojím nákupom ste sa rozhodli pre kvalitný výrobok. Pred prvým použitím sa s výrobkom dôkladne oboznámte.



Pozorne si prečítajte tento montážny návod a bezpečnostné pokyny.

Výrobok používajte len uvedeným spôsobom a na uvedený účel. Tento montážny návod si dobre uschovajte. Pri odovzdávaní výrobku tretej osobe odovzdajte s výrobkom aj všetky podklady.

Obsah balenia (obr. A)

1 x doska stola (1)

1 x noha, výškovo nastaviteľná (2)

3 x noha (3)

12 x skrutka (4)

12 x podložka (5)

1 x inbusový kľúč (6)

1 x montážny návod

Používanie podľa určenia

Výrobok je určený pre používanie v obytnej zóne, napr. balkón, terasa alebo záhrada. Výrobok nie je určený pre komerčné použitie.

Technické údaje

Rozmery: cca 90 x 150-200 x 74 cm (d x š x v)



Maximálne zaťaženie: 60 kg



Dátum výroby (mesiac/rok):
12/2023

Bezpečnostné pokyny



Nebezpečenstvo života!

- Nikdy nenechávajte deti bez dohľadu s obalovým materiálom. Hrozí nebezpečenstvo udusenía.



Nebezpečenstvo poranenia!

- Pred použitím výrobku dbajte na správnu stabilitu.
- Výrobok postavte na rovný podklad.
- Pri rozkladaní a skladaní dávajte pozor hlavne na svoje prsty. Hrozí nebezpečenstvo poranenia následkom pomliaždenia.

- Dávajte pozor na to, aby bol výrobok pri sklápaní riadne zaaretovaný skôr ako ho začnete používať. K tomu zatlačte aretačný hrot po vytiahnutí dosiek späť do zariadenia (obr. C).
- Výrobok sa smie používať len pod dohľadom dospelých a nie ako hračka.
- Pred každým použitím výrobku skontrolujte, či nie je poškodený alebo opotrebený. Výrobok sa smie používať len v bezchybnom stave!
- Nikdy nestúpajte a ani si nesadajte na stôl.



Zabránenie vecným škodám!

- Výrobok zaistíte pri extrémnych poveternostných podmienkach, ako napr. pri silnom vetre. Výrobok skladujte v suchých priestoroch.

Montáž (obr. B)

1. Dosku stola (1) položte spodnou stranou nahor na hladký, rovný a čistý podklad. Upozornenie! Tvrdé podklady môžu spôsobiť poškriabania výrobku.

2. Nohy stola pripevnite podľa obr. B.

Upozornenie: Nohu (2) s otočným kolieskom na vyrovnania nerovností terénu môžete umiestniť do ľubovoľného rohu.

3. Výrobok otočte a postavte rovno na zem.

Upozornenie: Pre vyrovnania nerovností terénu môžete otočné koliesko na nohe (2) vtláčť alebo vysunúť.

Predĺženie stola (obr. C)

1. Stlačte tlačidlá (1 a) systému na kliknutie na aretáciu dosky stola pod krátkou stranou stola.

Upozornenie: Na oboch krátkych stranách dosky stola sa nachádza po jednom systéme na kliknutie.

2. Vytiahnite obidve výsuvné dosky rovnomerne von, aby ste zabránili vzpričeniu.

3. Strednú dosku stola otočte o 180°.

Upozornenie: Pri otáčaní dávajte pozor na svoje prsty.

4. Vonkajšie dosky stola posúvajte dovnútra tak, aby sa dotkli strednej dosky stola.

Upozornenie: Pri posúvaní dávajte pozor na svoje prsty. Hrozí nebezpečenstvo pomliaždenia.

5. Stlačte aretačný hrot (1b) systému na kliknutie nahor tak, aby sa dosky pevne zafixovali a nemohli sa pošmyknúť.

Zmenšenie stola

1. Stlačte tlačidlá (1a) systému na kliknutie a aretáciu dosky stola pod krátkou stranou stola.

Upozornenie: Na obidvoch krátkych stranách dosky stola sa nachádza po jednom systéme na kliknutie.

2. Vytiahnite výsuvné dosky trochu smerom von, aby sa uvoľnili vodiace kolíky otočnej dosky stola z otvorov.

3. Strednú dosku stola otočte o 180°.

Upozornenie: Pri otáčaní dávajte pozor na svoje prsty.

4. Obidve výsuvné dosky posuňte dovnútra.

Upozornenie: Pri posúvaní dávajte pozor na svoje prsty. Hrozí nebezpečenstvo pomliaždenia.

5. Stlačte aretačný hrot (1b) systému na kliknutie nahor tak, aby sa dosky pevne zafixovali a nemohli sa pošmyknúť.

Skladovanie

- Pri nepoužívaní skladujte výrobok vždy suchý a čistý pri izbovej teplote.
- Nezabudnite, že drevo sa môže meniť vplyvom meniacich sa teplôt, vlhkosti vzduchu a kvôli iným vplyvom.
- Drevo výrobku je prírodný produkt a preto môže dôjsť k drobným odchýlkam farby a štruktúry.
- Pri skladovaní v exteriéri by mal byť výrobok zakrytý plachtou. Dávajte pozor ma dostatočnú cirkuláciu vzduchu a udržiajte plachtu suchú.

Čistenie a ošetrovanie

- Výrobok čistite mäkkou kefou a slabým mydlovým roztokom.
- Výrobok po vyčistení nechajte dôkladne usušiť.
- Výrobok ošetríte olejom na ošetrovanie dreva, ktorý dostanete v špecializovanom obchode. Ošetrovanie by ste mali počas sezóny viackrát zopakovať. Pre proces ošetrovania musí byť drevo úplne suché!

- Postupujte podľa pokynov výrobcu zvoleného oleja na ošetrovanie.

DÔLEŽITÉ! Výrobok nikdy nečistíte ostrými čistiacimi prostriedkami.

Pokyny k likvidácii



Výrobok a obalový materiál zlikvidujte podľa aktuálnych miestnych predpisov. Obalový materiál (ako napr. fóliové vrecká) uschovajte mimo dosahu detí.

Ďalšie informácie o možnostiach likvidácie zastaraného výrobku dostanete na svojej obecnej alebo mestskej správe. Výrobok a obal zlikvidujte ekologicky.



Recyklačný kód slúži na označenie rôznych materiálov za účelom vrátenia do kolobehu opätovného použitia (recyklácia). Kód pozostáva z recyklačného symbolu pre zobrazenie kolobehu opätovného použitia a čísla, ktoré označuje materiál.

Pokyny k záruke a priebehu servisu

Výrobok bol vyrobený veľmi starostlivo a pod stálou kontrolou. Na tento výrobok poskytujeme DELTA-SPORT HANDELSKONTOR GmbH súkromným koncovým užívateľom trojročnú záruku odo dňa kúpy (záručná lehota) po splnení nasledovných podmienok. Záruka platí len na chyby materiálu a spracovania. Záruka sa netýka dielov, ktoré podliehajú bežnému opotrebeniu a preto ich možno považovať za opotrebitelné diely (napr. batérie), ako aj krehkých dielov, napr. vypínače, akumulátory alebo diely, ktoré sú vyrobené zo skla.

Nároky z tejto záruky zanikajú, keď sa výrobok používal neodborne alebo nesprávne, mimo určeného na používanie alebo určeného rozsahu používania alebo neboli dodržané pokyny návodu na obsluhu, s výnimkou, že koncový užívateľ preukáže, že ide o chybu materiálu alebo spracovania, ktorá nebola spôsobená niektorou z hore uvedených okolností.

Záruku je možné uplatniť len počas záručnej lehoty po predložení originálu pokladničného dokladu. Originál pokladničného dokladu preto prosím uschovajte. Záručná doba sa kvôli prípadným záručným opravám, zákonnej záruke alebo ako obchodné gesto nepredlžuje. Platí to aj pre vymenené a opravené diely.

Pri reklamáciách sa prosím najskôr obráťte na dole uvedenú Service-Hotline alebo sa s nami spojte prostredníctvom e-mailu. Ak sa jedná o záručný prípad, výrobok – podľa našej voľby – bezplatne opravíme, vymeníme alebo vrátime kúpnu cenu. Ďalšie práva zo záruky nevyplývajú. Vaše zákonné práva, hlavne nároky na záručné plnenie voči príslušnému predajcovi, nie sú touto zárukou obmedzené.

IAN: 444255_2307

 Servis Slovensko

Tel.: 0850 232001

E-Mail: deltasport@lidl.sk

¡Enhorabuena!

Con su compra se ha decidido por un artículo de gran calidad. Familiarícese con el artículo antes de usarlo por primera vez.



Para ello, lea detenidamente las siguientes instrucciones de montaje y las indicaciones de seguridad.

Use el artículo solo de la forma descrita y para los campos de aplicación indicados. Conserve estas instrucciones de montaje a buen recaudo. Entregue todos los documentos en caso de traspasar el artículo a terceros.

Contenido de suministro (fig. A)

- 1 tablero (1)
- 1 pata, regulable en altura (2)
- 3 pata (3)
- 12 tornillo (4)
- 12 arandela (5)
- 1 llave Allen (6)
- 1 instrucciones de montaje

Uso conforme al fin previsto

El artículo ha sido diseñado para el uso residencial, p. ej., en balcones, terrazas o jardines. El artículo no ha sido diseñado para el uso comercial.

Datos técnicos

Dimensiones: aprox. 90 x 150-200 x 74 cm
(L x A x A)



Carga máxima: 60 kg



Fecha de fabricación (mes/año):
12/2023

Indicaciones de seguridad



¡Peligro de muerte!

- No deje a los niños en ningún momento sin vigilancia con el material de embalaje. Existe peligro de asfixia.



¡Peligro de lesiones!

- Antes de usar el artículo, asegúrese de que este disponga de la estabilidad adecuada.
- Coloque el artículo únicamente sobre una base plana.
- Tenga especial cuidado con los dedos al plegarlo y desplegarlo. Existe peligro de lesiones por aplastamiento.
- Compruebe que la función de plegado se haya encajado correctamente antes de usar el artículo. Para ello presione la clavija de bloqueo después de extraer las placas de nuevo en el mecanismo (fig. C).
- El artículo debe usarse únicamente bajo la supervisión de personas adultas y no debe emplearse como juguete.
- Compruebe si el artículo presenta daños o signos de desgaste antes de cada uso. ¡El artículo debe utilizarse únicamente si se encuentra en perfectas condiciones!
- No se ponga encima de la mesa ni se siente sobre ella bajo ningún concepto.



¡Prevención de daños materiales!

- Asegure el artículo en caso de condiciones climatológicas extremas, como, p. ej., viento fuerte. Almacene el artículo en estancias protegidas.

Montaje (fig. B)

- Coloque el tablero (1) con la parte inferior hacia arriba sobre una superficie plana, lisa y limpia. ¡Advertencia! Las bases duras podrían arañar el artículo.
- Fije las patas de la mesa como se muestra en la fig. B.

Nota: La pata (2) con la rueda giratoria se puede colocar en cualquier esquina para compensar las irregularidades del suelo.

- Gire el artículo y colóquelo en el suelo.

Nota: La rueda giratoria de la pata (2) puede girarse hacia dentro o hacia fuera para compensar las irregularidades del suelo.

Extensión de la mesa (fig. C)

1. Apriete los pulsadores (1a) del sistema de clic para bloquear el tablero debajo del lado corto de la mesa.

Nota: En ambos lados cortos debajo del tablero hay un sistema de clic.

2. Tire de los dos tableros extensibles homogéneamente hacia fuera para impedir que se ladeen.

3. Gire el tablero intermedio 180°.

Nota: Tenga cuidado con los dedos al girar.

4. Empuje los tableros exteriores hacia dentro hasta que choquen con el tablero intermedio.

Nota: Tenga cuidado con los dedos al empujar. Existe peligro de aplastamiento.

5. Presione las clavijas de bloqueo (1b) del sistema de clic hacia arriba de forma que las placas queden firmemente fijadas y no puedan resbalarse.

Acortamiento de la mesa

1. Apriete los pulsadores (1a) del sistema de clic para bloquear el tablero debajo del lado corto de la mesa.

Nota: En ambos lados cortos debajo del tablero hay un sistema de clic.

2. Tire de los tableros extensibles ligeramente hacia fuera para que las clavijas de guía del tablero giratorio se suelten de los orificios.

3. Gire el tablero intermedio 180°.

Nota: Tenga cuidado con los dedos al girar.

4. Empuje ambos tableros extensibles hacia dentro.

Nota: Tenga cuidado con los dedos al empujar. Existe peligro de aplastamiento.

5. Presione las clavijas de bloqueo (1b) del sistema de clic hacia arriba de forma que las placas queden firmemente fijadas y no puedan resbalarse.

Almacenamiento

- Si no va a utilizarlo, almacene siempre el artículo seco y limpio y a temperatura ambiente.
- Tenga en cuenta que la madera puede modificarse debido a cambios en la temperatura, la humedad ambiental y otras influencias.

- La madera del artículo es un producto natural, por lo que es posible que presente pequeñas diferencias en el color y la estructura.
- El artículo debería cubrirse con una lona si se almacena en el exterior. Tenga cuidado de que exista suficiente circulación de aire y mantenga la lona seca.

Limpieza y cuidados

- Limpie el artículo con un cepillo y una solución jabonosa suaves.
- Deje que el artículo se seque completamente después de limpiarlo.
- Aplique al artículo aceite para cuidado de la madera de venta en comercios especializados. El cuidado debería aplicarse varias veces por temporada. ¡La madera debe estar completamente seca para proceder a su cuidado!
- Siga las indicaciones del fabricante del aceite de cuidado elegido.

¡IMPORTANTE! No lo limpie con productos de limpieza agresivos.

Indicaciones para la eliminación



Elimine el artículo y los materiales de embalaje conforme a la correspondiente normativa local vigente. Guarde el material de embalaje (como, p. ej., las bolsas de plástico) fuera del alcance de los niños. En su administración local o municipal podrá obtener más información sobre la eliminación del artículo usado. Elimine el artículo y el embalaje de forma respetuosa con el medio ambiente.



El código de reciclaje se emplea para señalar los diferentes materiales para su retorno al ciclo de reciclaje. El código se compone de un símbolo de reciclaje para el ciclo de aprovechamiento y un número que señala el material.

Indicaciones relativas a la garantía y la gestión de servicios

El artículo ha sido fabricado con gran esmero y sometido a controles constantes. Para el mismo, DELTA-SPORT HANDELSKONTOR GmbH ofrece a los clientes finales particulares una garantía de tres años a contar desde la fecha de compra (periodo de garantía) con arreglo a las condiciones que se exponen a continuación. La garantía tiene validez únicamente para fallos del material y fabricación.

La garantía no cubre las piezas sometidas a un desgaste normal, las cuales se consideran piezas de desgaste (p. ej., pilas) así como tampoco piezas frágiles como, p. ej., interruptores, baterías o piezas fabricadas en vidrio o cristal. Se excluyen derechos derivados de esta garantía, si se ha realizado un uso incorrecto o abusivo del artículo o que no se encuentre dentro del marco del uso o ámbito de uso previstos o si no se ha observado lo recogido en el manual de instrucciones, a no ser que el cliente final demuestre que existen fallos del material o fabricación no derivados de una de las circunstancias expuestas anteriormente.

Las demandas derivadas de la garantía sólo podrán presentarse dentro del periodo de garantía exhibiendo el comprobante de compra original. Le rogamos, por ello, que conserve el comprobante de compra original. El periodo de garantía no se verá prolongado por ningún tipo de reparación realizada con motivo de la garantía, la garantía legal o como gesto de buena voluntad. Esto se aplica también a las piezas sustituidas o reparadas.

Por favor, dirija sus quejas primero a la línea telefónica del servicio de atención al cliente que se indica a continuación o póngase en contacto con nosotros por correo electrónico. Si el caso está cubierto por la garantía, a nuestra elección, repararemos o cambiaremos gratuitamente el artículo o le restituiremos el precio de compra del mismo. De la garantía no se derivan otros derechos.

Esta garantía no limitará sus derechos legales, especialmente los derechos de garantía frente al vendedor correspondiente.

IAN: 444255_2307

ES Servicio España
Tel.: 900 984 989
E-Mail: deltasport@lidl.es

Hjertelig tillykke!

Du har valgt at købe et kvalitetsprodukt. Lær produktet at kende, inden du bruger det første gang.



Det gør du ved at læse nedenstående monteringsvejledning og sikkerhedsanvisningerne omhyggeligt.

Brug kun produktet som beskrevet og til de angivne anvendelsesområder. Opbevar denne monteringsvejledning et sikkert sted. Udlever også alle dokumenter, hvis produktet videregives til en tredjepart.

Leveringsomfang (afb. A)

- 1 x bordplade (1)
- 1 x ben, højdejusterbart (2)
- 3 x ben (3)
- 12 x skrue (4)
- 12 x spændeskive (5)
- 1 x unbrakonøgle (6)
- 1 x monteringsvejledning

Tilsigtet brug

Artiklen er beregnet til brug i beboelsen, f.eks. altan, terrasse eller have. Artiklen er ikke beregnet til kommerciel brug.

Tekniske data

Mål: ca. 90 x 150-200 x 74 cm (L x B x H)



Maksimal belastning: 60 kg



Fremstillingsdato (måned/år):
12/2023

Sikkerhedsoplysninger



Livsfare!

- Lad aldrig børn være uden opsyn med emballagematerialet. Der er fare for kvælning.



Fare for skader!

- Sørg for den rigtige stabilitet, før artiklen bruges.
- Stil artiklen på en plan overflade.
- Pas på fingrene, når den klappes ud og sammen. Der er fare for skade fra klemning.

- Sørg for, at klappfunktionen er korrekt låst, før artiklen bruges. For at gøre dette skal låsestiften trykkes tilbage i enheden, efter at pladerne er trukket ud (afb. C).
- Artiklen må kun bruges under opsyn af voksne og ikke som legetøj.
- Kontrollér artiklen for beskadigelser eller slid før hver brug. Artiklen må kun bruges i fejlfri tilstand!
- Stå eller sæt dig aldrig på bordet.



Undgå materielle skader!

- Få artiklen sikret under ekstreme vejrforhold, som f.eks. i stærk vind. Opbevar altid artiklen i beskyttede rum.

Montering (afb. B)

1. Læg bordpladen (1) med undersiden opad på en flad, plan og ren overflade. Advarsel! Hårde overflader kan føre til ridser på artiklen.
2. Fastgør bordbenene som vist i afb. B.
Bemærk: Benet (2) med drejhjulet til udligning af ujævnheder på overfladen kan placeres i vilkårligt hjørne.

3. Vend artiklen om, og stil den plant med gulvet.
Bemærk: For at udligne for ujævnheder på overfladen kan drejhjulet på benet (2) drejes ind eller ud.

Forlæng bordet (afb. C)

1. Tryk på trykknapperne (1a) på kliksystemet for at låse bordpladen under bordets korte side.

Bemærk: På begge korte sider under bordpladen er der et kliksystem.

2. Træk begge udtræksplader ensartet ud for at undgå at kanten klemmer.
3. Vend den midterste bordplade 180°.

Bemærk: Vær forsigtig med fingrene, når der vendes.

4. Skub de yderste bordplader indad, så de støder mod den midterste bordplade.

Bemærk: Vær forsigtig med fingrene, når der skubbes. Der er fare for klemning.

5. Tryk kliksystemets låsestifter (1b) opad, så pladerne sidder godt fast og ikke kan glide.

Gør bordet mindre

1. Tryk på trykknapperne (1a) på kliksystemet for at låse bordpladen under bordets korte side.

Bemærk: På begge korte sider under bordpladen er der et kliksystem.

2. Træk udtrækspladerne let udad, så styrestifterne på den vendbare bordplade løsnes fra hullerne.

3. Vend den midterste bordplade 180°.

Bemærk: Vær forsigtig med fingrene, når der vendes.

4. Skub begge udtræksplader indad.

Bemærk: Vær forsigtig med fingrene, når der skubbes. Der er fare for klemning.

5. Tryk kliksystemets låsestifter (1b) opad, så pladerne sidder godt fast og ikke kan glide.

Opbevaring

- Opbevar altid artiklen tør og ren ved stuetemperatur, når den ikke er i brug.
- Vær opmærksom på, at træ kan ændre sig på grund af skiftende temperaturer, luftfugtighed og andre påvirkninger.
- Træet i artiklen er et naturprodukt, og derfor kan der være små afvigelser i farve og struktur.
- Ved opbevaring udenfor ska artiklen være dækket af en presenning. Sørg for, at der er tilstrækkelig luftcirkulation, og hold presenningen tør.

Rengøring og pleje

- Rengør artiklen med en blød børste og mildt sæbevand.
- Lad artiklen tørre helt efter rengøringen.
- Behandl artiklen med træplejeolie fra en specialforhandler. Der skal udføres pleje flere gange pr. sæson. Træet skal være helt tørt til plejeprocessen!
- Følg producentens anvisninger for den valgte plejeolie.

VIGTIGT! Må aldrig rengøres med skrappe rengøringsmidler.

Henvisninger vedr. bortskaffelse



Bortskaf artiklen og emballagematerialerne i henhold til aktuelle, lokale forskrifter. Opbevar emballagematerialer (som f.eks. folieposer) utilgængeligt for børn. Yderligere informationer om bortskaffelse af den udtjente artikel kan indhentes hos kommunen. Bortskaf artiklen og emballagen på en miljøvenlig måde.



Genbrugskoden tjener til identifikation af forskellige materialer med hensyn til tilbageførsel til genanvendelses kredsløbet (recycling). Koden består af et genbrugssymbol, som afspejler genanvendelses kredsløbet, og et tal, der identificerer materialet.

Oplysninger om garanti og servicehåndtering

Varen er fremstillet med største omhu og under løbende kontrol. DELTA-SPORT HANDELS-KONTOR GmbH yder private slutkunder tre års garanti på varen fra købsdato (Garantifrist) i henhold til følgende bestemmelser. Garantien gælder kun for materiale- og fremstillingsfejl. Garantien omfatter ikke dele, der er udsat for normal slid og derfor skal betragtes som sliddele (f.eks. batterier) og ikke fejl som følger af ovenstående omstændigheder eller dele, der er fremstillet af glas.

Garantien kan ikke gøres gældende, hvis varen er blevet anvendt ukorrekt eller uagtsomt eller til andre formål end det tilsigtede eller i det tilsigtede omfang. Garantien bortfalder ligeledes ved manglende overholdelse af anvisningerne i betjeningsvejledningen. Kunden skal kunne påvise, at der er tale om materiale- eller fremstillingsfejl og ikke fejl som følger af ovenstående omstændigheder.

Garantien kan kun gøres gældende i garanti-perioden mod fremvisning af original kvittering. Gem derfor den originale kvittering. Garantiperioden forlænges ikke i tilfælde af reparation i henhold til garantien, den lovpligtige garanti eller pr. kulance. Dette gælder også for udskiftede og reparerede dele.

I tilfælde af klager er det muligt at kontakte nedenstående servicelinje eller kontakte os pr. e-mail. Ved garantisager vil vi efter eget skøn reparere varen uden beregning, ombytte varen eller refundere købsprisen. Der er ingen yderligere rettigheder under garantien.

Dine lovmæssige rettigheder, herunder navnlig garantikrav over for sælger, indskrænkes ikke som følge af denne garanti.

IAN: 444255_2307

 Service Danmark
Tel.: 32 710005
E-Mail: deltasport@lidl.dk

Congratulazioni!

Avete acquistato un articolo di alta qualità. Consigliamo di familiarizzare con l'articolo prima di cominciare ad utilizzarlo.



Leggere attentamente le seguenti istruzioni di montaggio e le indicazioni di sicurezza.

Utilizzare l'articolo solo nel modo descritto e per gli ambiti di applicazione indicati. Conservare accuratamente queste istruzioni di montaggio. In caso di trasferimento dell'articolo a terzi, consegnare tutti i documenti insieme all'articolo.

Contenuto della confezione (imm. A)

- 1 x piano del tavolo (1)
- 1 x gamba, regolabile in altezza (2)
- 3 x gamba (3)
- 12 x vite (4)
- 12 x rondella (5)
- 1 x chiave a brugola (6)
- 1 x istruzioni di montaggio

Utilizzo conforme

L'articolo è concepito per essere utilizzato in ambienti domestici, come ad es. balconi, terrazze o giardini. L'articolo non è destinato all'utilizzo commerciale.

Dati tecnici

Dimensioni: circa 90 x 150-200 x 74 cm
(L x P x A)



Carico massimo: 60 kg



Data di produzione (mese/anno):
12/2023

Indicazioni di sicurezza



Pericolo di morte!

- Non lasciare mai i bambini incustoditi con il materiale di imballaggio. Rischio di soffocamento.



Pericolo di ferirsi!

- Prima di utilizzare l'articolo verificarne la corretta stabilità.

- Collocare l'articolo su una superficie piana.
- Quando si apre e si richiude la sedia, fare particolare attenzione alle dita. Pericolo di subire ferite da schiacciamento.
- Assicurarsi che la funzione di ribaltamento sia correttamente bloccata prima di utilizzare l'articolo. A tale scopo spingere nuovamente la pin di bloccaggio nel dispositivo dopo avere estratto i piani (imm. C).
- L'articolo può essere utilizzato solo sotto la sorveglianza di adulti e non come giocattolo.
- Prima di ogni utilizzo verificare che l'articolo non presenti danni o segni di usura. L'articolo può essere utilizzato solo se in perfetto stato!
- Non mettersi mai in piedi o seduti sul tavolo.



Evitare danni materiali!

- In presenza di condizioni atmosferiche estreme, come ad es. il vento forte, fissare l'articolo. Conservare l'articolo in ambienti protetti.

Montaggio (imm. B)

1. Appoggiare il piano del tavolo (1) con il lato inferiore rivolto verso l'alto su una superficie piana, piana e pulita. Avvertenza! Le superfici dure possono graffiare l'articolo.
2. Fissare le gambe del tavolo come indicato nell'imm. B.

Indicazione: La gamba (2) con la rotella per compensare le irregolarità del fondo può essere posizionata in un angolo a piacere.

3. Ribaltare l'articolo e metterlo in piedi sul pavimento.

Indicazione: Per compensare le irregolarità del pavimento è possibile girare la rotella sulla gamba (2) per estenderne o ridurne la lunghezza.

Allungare il tavolo (imm. C)

1. Premere i tasti (1a) del sistema di click per bloccare il piano del tavolo al di sotto del lato corto del tavolo.

Indicazione: Su ciascuno dei lati corti sotto al piano del tavolo si trova un sistema di click.

2. Estrarre uniformemente i due piani del tavolo verso l'esterno per evitare posizioni irregolari.
3. Girare di 180° il piano centrale del tavolo.

Indicazione: Quando si gira il piano, fare attenzione alle dita.

4. Spostare verso l'esterno i piani esterni del tavolo, in modo che poggino contro il piano centrale del tavolo.

Indicazione: Quando si spostano i piani, fare attenzione alle dita. Rischio di subire ferite da schiacciamento!

5. Spingere verso l'alto la pin di bloccaggio (1b) sul sistema di click in modo che i piani siano fissati in modo stabile e non possano spostarsi.

Accorciare il tavolo

1. Premere i tasti (1a) del sistema di click per bloccare il piano del tavolo al di sotto del lato corto del tavolo.

Indicazione: Su ciascuno dei lati corti sotto al piano del tavolo si trova un sistema di click.

2. Spostare leggermente i piani estraibili verso l'esterno, in modo che le spine di guida del piano girevole del tavolo si stacchino dai fori.

3. Girare di 180° il piano centrale del tavolo.

Indicazione: Quando si gira il piano, fare attenzione alle dita.

4. Spingere entrambi i piani estraibili verso l'interno.

Indicazione: Quando si spostano i piani, fare attenzione alle dita. Rischio di subire ferite da schiacciamento!

5. Spingere verso l'alto la pin di bloccaggio (1b) sul sistema di click in modo che i piani siano fissati in modo stabile e non possano spostarsi.

Conservazione

- In caso di mancato utilizzo, riporre l'articolo a temperatura ambiente in un luogo asciutto e pulito.
- Si osservi che il legno può subire modifiche a seguito del cambio di temperatura, dell'umidità dell'aria e di altri agenti.
- Il legno dell'articolo è un prodotto naturale, per questo si possono venire a creare delle piccole divergenze di colore e struttura.

- In caso di conservazione all'esterno, l'articolo va coperto con un telo. Garantire una sufficiente circolazione dell'aria e mantenere asciutto il telo.

Pulizia e cura del prodotto

- Pulire l'articolo con una spazzola morbida e una soluzione detergente non aggressiva.
- Dopo la pulizia fare asciugare completamente l'articolo.
- Trattare l'articolo con un olio per la cura del legno reperibile nei negozi specializzati. Il trattamento va ripetuto più volte durante la stagione di impiego. Prima di iniziare il trattamento, il legno deve essere completamente asciutto!
- Seguire le indicazioni del fabbricante del prodotto selezionato per il trattamento.

IMPORTANTE! Non utilizzare mai detersivi aggressivi.

Smaltimento



Smaltire l'articolo e i materiali della confezione nel rispetto delle attuali normative locali. Conservare i materiali della confezione (come ad es. i sacchetti) in modo che non siano raggiungibili per i bambini. Presso la propria amministrazione comunale o cittadina è possibile ottenere ulteriori informazioni sullo smaltimento dell'articolo alla fine del suo periodo di impiego. Smaltire l'articolo e la confezione nel rispetto dell'ambiente.



Il codice di riciclaggio serve per indicare i diversi materiali per il loro ritorno al ciclo di riutilizzo (recycling). Il codice è composto da un simbolo di riciclaggio per il ciclo di riutilizzo e da un numero che contraddistingue il materiale.

Avvertenze sulla garanzia e sulla gestione dei servizi di assistenza

L'articolo è stato prodotto con la massima cura e sotto un continuo controllo. DELTA-SPORT HANDELSKONTOR GmbH concede ai clienti finali privati, su questo articolo, tre anni di garanzia dalla data di acquisto (termine di garanzia) sulla base delle seguenti disposizioni. La garanzia vale per difetti del materiale o di fabbricazione. Questa garanzia non si estende a componenti del prodotto esposti a normale logorio, che possono pertanto essere considerati come componenti soggetti a usura (esempio capacità della batteria, calcificazione, lampade, pneumatici, filtri, spazzole...). La garanzia non si estende altresì a danni che si verificano su componenti delicati (esempio interruttori, batterie, parti realizzate in vetro, schermi, accessori vari) nonché a danni derivanti dal trasporto o altri incidenti.

Dalla presente garanzia sono escluse le richieste legate a casi di utilizzo non conforme oppure di abuso dell'articolo, oppure di utilizzo avvenuto non nell'ambito delle condizioni previste oppure del campo di impiego previsto, oppure in caso di non osservanza delle direttive riportate nelle istruzioni d'uso, a meno che il cliente non dimostri che sussista un vizio di materiale o di lavorazione che non sia riconducibile ad una delle circostanze riportate sopra.

Le richieste di garanzia possono essere avanzate solo entro il relativo termine, su presentazione dello scontrino originale di acquisto. Si prega quindi di conservare lo scontrino originale. Il termine di garanzia non sarà prolungato a seguito di eventuali riparazioni effettuate sulla base della garanzia, della garanzia obbligatoria prevista per legge oppure di accondiscendenza. Ciò vale anche per le parti sostituite oppure riparate.

In caso di contestazione rivolgersi dapprima alla hotline di assistenza sotto indicata oppure mettersi in contatto con noi via e-mail. Laddove sussista un caso coperto dalla garanzia, l'articolo sarà - a nostra discrezione - da noi riparato gratuitamente, sostituito oppure sarà rimborsato il prezzo di acquisto. Non sussistono ulteriori diritti derivanti dalla garanzia.

I vostri diritti giuridici, in particolare i diritti di garanzia obbligatoria prevista dalla legge nei confronti del relativo venditore, non sono limitati dalla presente garanzia.

IAN: 444255_2307

 Assistenza Italia
Tel.: 800781188
E-Mail: deltasport@idl.it

Szívvel gratulálunk!

Vásárlásával kiváló minőségű terméket választott. Használatba vétele előtt ismerkedjen meg a termékkel.



Figyelmesen olvassa el az alábbi szerelési útmutatót, valamint a biztonsági utasításokat.

A terméket kizárólag az itt ismertetett módon, a rendeltetésének megfelelően használja. Gondosan őrizze meg a szerelési útmutatót. A termék továbbadásakor adja át az összes kapcsolódó dokumentumot is.

A csomag tartalma (A ábra)

- 1 x asztallap (1)
- 1 x láb, állítható magasságú (2)
- 3 x láb (3)
- 12 x csavar (4)
- 12 x csavaralátét (5)
- 1 x imbuszkulcs (6)
- 1 x szerelési útmutató

Rendeltetészerű használat

A terméket lakóterületen, például erkélyen, teraszon vagy kertben való használatra tervezték. A termék nem kereskedelmi célú felhasználásra készült.

Műszaki adatok

Méretek: kb. 90 x 150-200 x 74 cm (H x B x K)



Maximális terhelhetőség: 60 kg



Gyártás dátuma (hónap/év):
12/2023

Biztonsági utasítások



Életveszély!

- A gyermekeket soha ne hagyja felügyelet nélkül a csomagolóanyaggal! Fulladásveszély áll fenn.



Sérülésveszély!

- Használat előtt ellenőrizze, hogy a termék stabil-e.
- A terméket sík felületre kell állítani.

- A termék kinyitása és becsukása közben különösen vigyázzon az ujjaira. Sérülésveszély: becsípődés veszélye áll fenn.
- Ügyeljen arra, hogy a termék a használatbavétele előtt a csat megfelelően rögzítve legyen. Ehhez a lapok kihúzása után nyomja vissza a reteszelőcsapot a szerkezetbe (C ábra).
- A termék nem gyermekjáték, csak felnőtt közvetlen felügyelete mellett használható.
- Használat előtt mindig ellenőrizze, hogy nem láthatók-e sérülés vagy kopás jelei a terméken. A terméket csak kifogástalan állapotban szabad használni!
- Soha ne álljon vagy üljön rá az asztalra.



Vagyon károk megelőzése!

- Szélsőséges időjárás, például erős szél esetén, rögzítse a terméket. A terméket védett helyiségben kell tárolni.

Összeszerelés (B ábra)

- Helyezze az asztallapot (1) az aljával felfelé egy sima, vízszintes és tiszta felületre. Figyelmeztetés! A kemény felületek összekarcolhatják a terméket.
- Rögzítse az asztallábakat a B ábrán látható módon.

Megjegyzés: a padlóegyenletlenségek kiegyenlítésére szolgáló forgókerékkel a lábat (2) a kívánt sarokban pozicionálhatja.

- Fordítsa meg a terméket, és helyezze a földre.

Megjegyzés: a talajegyenletlenségek kiegyenlítéséhez a lábon lévő forgókerék (2) befelé vagy kifelé forgatható.

Az asztal meghosszabbítása (C ábra)

- Az asztallapnak az asztal rövid oldala alatti rögzítéséhez nyomja be a klikkrendszer nyomógombjait (1a).

Megjegyzés: az asztallap alatti két rövid oldalon egy-egy klikkrendszer található.

- A billenés elkerülése érdekében mindkét hosszabbítólapot egyenletesen húzza kifelé.
- Forgassa el a középső asztallapot 180°-kal.

Megjegyzés: az elforgatás közben vigyázzon az ujjaira.

4. Csúsztassa befelé a külső asztallapokat úgy, hogy azok a középső asztallapnak nekiütközzenek.

Megjegyzés: a csúsztatás közben vigyázzon az ujjaira. Fennáll a beszorulás veszélye.

5. Nyomja felfelé a reteszelőcsapokat (1 b) a klikkrendszeren, hogy a lapok szilárdan rögzüljenek és ne tudjanak elcsúszni.

Az asztal lerövidítése

1. Az asztallapnak az asztal rövid oldala alatti rögzítéséhez nyomja be a klikkrendszer nyomógombjait (1 a).

Megjegyzés: az asztallap alatti két rövid oldalon egy-egy klikkrendszer található.

2. Húzza a hosszabbítólapokat kissé kifelé, hogy az elforgatható asztallap vezetőcsapjai kijöjjenek a furatokból.

3. Forgassa el a középső asztallapot 180°-kal.

Megjegyzés: az elforgatás közben vigyázzon az ujjaira.

4. Csúsztassa befelé mind a két hosszabbítólapot.

Megjegyzés: a csúsztatás közben vigyázzon az ujjaira. Fennáll a beszorulás veszélye.

5. Nyomja felfelé a reteszelőcsapokat (1 b) a klikkrendszeren, hogy a lapok szilárdan rögzüljenek és ne tudjanak elcsúszni.

Tárolás

- A terméket mindig száraz, tiszta és szoba-hőmérsékletű helyen tárolja, ha azt nem használja.
- Vegye figyelembe, hogy a fa a változó hőmérséklet vagy páratartalom, illetve egyéb hatások miatt megváltoztathatja az alakját.
- A termékben felhasznált fa természetes anyag, ezért előfordulhatnak kis színbeli és szerkezeti eltérések.
- Kültéri tárolás esetén a terméket ponyvával le kell takarni. Ügyeljen arra, hogy a légáramlás megfelelő legyen, és tartsa szárazon a ponyvát.

Tisztítás és ápolás

- A terméket puha kefével és enyhe szappanos vízzel tisztítsa meg.
- A terméknek a tisztítást követően teljesen meg kell száradnia.
- A terméket szakkereskedőtől származó fa-ápoló olajjal kezelje. A karbantartást szezononként többször el kell végezni. Az ápolási folyamat megkezdésekor a fának teljesen száraznak kell lennie!
- Kövesse a vásárolt ápolóolaj gyártójának utasításait.

FONTOS! Ne használjon éles tisztítószereket a tisztításhoz.

Tudnivalók a hulladékkezelésről



A terméket és a csomagolóanyagokat a hatályos helyi előírásoknak megfelelően semmisítse meg. A csomagolóanyagokat (például fóliatasakokat) tartsa távol a gyermekektől. Az elhasznált termék ártalmatlanításával kapcsolatos további információkat a települési vagy városi önkormányzattól tudhatja meg. A terméket és a csomagolást környezetkímélő módon kell ártalmatlanítani.



Az újrahasznosítási kód az újrafelhasználási ciklusba való visszavezetésre (újrahasznosítás) szánt különböző anyagok azonosítására szolgál. A kód az újrahasznosítási ciklus újrahasznosítási szimbólumból és az anyagot azonosító számból áll.

A garanciával és a szerviz lebonyolításával kapcsolatos útmutató

A termék nagy gondossággal és állandó ellenőrzés mellett készült. A DELTA-SPORT HANDELS-KONTOR GmbH privát végső felhasználóknak a vásárlás dátumától számított három év (garancia időtartama) garanciát ad erre a termékre a következő rendelkezések szerint. A garancia csak anyaghibára és feldolgozási hibára érvényes. A garancia nem terjed ki a szokásos elhasználódásnak kitett, ezért kopó alkatrésznek tekintendő alkatrészekre (pl. elemek), valamint a törékeny alkatrészekre sem, például a kapcsolókra, az akkumulátorokra vagy az üvegből készült alkatrészekre.

Kizárásra kerül a garanciaigény, ha a terméket szakszerűtlenül vagy helytelenül, nem rendeltetésszerűen vagy nem az előírt használati körben használták, vagy figyelmen kívül hagyták a kezelési útmutató előírásait, kivéve, ha a végső felhasználó bizonyítja, hogy olyan anyag- vagy feldolgozási hiba áll fenn, amely nem a fent említett körülmények valamelyikéből ered.

A garanciaigény csak a garancia időtartamán belül, az eredeti pénztári bizonylat bemutatásával érvényesíthető. Ezért kérjük, őrizze meg az eredeti pénztári bizonylatot. A garancia, a törvényes garancia vagy a méltányosság alapján végzett esetleges javítások a garancia időtartamát nem hosszabbítják meg. Ez vonatkozik a kicserélt és javított alkatrészekre is.

Kérjük, hogy reklamáció esetén először az alábbi szervizvonalat hívja, vagy e-mailen keressen minket. Garanciális esetekben a terméket saját döntésünk alapján ingyenesen megjavítjuk, kicseréljük vagy megtérítjük a vételárat. A garanciából további jogok nem következnek.

A jelen garancia nem korlátozza az Ön törvényes jogait, különösen a mindenkorai értékesítővel szembeni garanciaigényét.

IAN: 444255_2307



 Szerviz Magyarország
Tel.: 06800 21225
E-Mail: deltasport@lidl.hu

FR
Pensez à donner
ou recycler.

 ou  ou 

Association Magasin Déchèterie

<https://quefairedemesdechets.fr>

FR
 

DELTA-SPORT HANDELSKONTOR GMBH

Wragekamp 6 • 22397 Hamburg
GERMANY



12/2023

Delta-Sport-Nr.: GT-10033

IAN 444255_2307

8 