



## LED-PLAFONDLAMP

NL BE

### LED-PLAFONDLAMP

Bedienings- en veiligheidsinstructies









## **LED-PLAFONDLAMP**

<b>Gebruikte waarschuwingen en symbolen</b> .....	Pagina	4
<b>Inleiding</b> .....	Pagina	5
<b>Beoogd gebruik</b> .....	Pagina	5
<b>Leveringsomvang</b> .....	Pagina	5
<b>U hebt nodig</b> .....	Pagina	5
<b>Veiligheidstips</b> .....	Pagina	5
<b>Onderdelenbeschrijving</b> .....	Pagina	8
<b>Technische gegevens</b> .....	Pagina	10
<b>Voor installatie</b> .....	Pagina	12
<b>Ingebruikname (afstandsbediening)</b> .....	Pagina	12
<b>Montage</b> .....	Pagina	13
<b>Monteer de wandhouder (afstandsbediening)</b> .....	Pagina	17
<b>Product en mobiel apparaat koppelen</b> .....	Pagina	18
<b>Productgroep creëren</b> .....	Pagina	20
<b>Productgroep verwijderen</b> .....	Pagina	20
<b>Afstandsbediening en mobiel apparaat koppelen</b> .....	Pagina	20
<b>Product van het mobiele apparaat ontkoppelen</b> .....	Pagina	22
<b>In-/uitschakelen</b> .....	Pagina	22
<b>Instellingen</b> .....	Pagina	22
<b>Tijdstellingen</b> .....	Pagina	25
<b>Uitgebreide functies</b> .....	Pagina	27
<b>Richtlijn gegevensbescherming</b> .....	Pagina	29
<b>Uitvoeren / automatisering</b> .....	Pagina	29
<b>Product handmatig opnieuw instellen (reset)</b> .....	Pagina	30
<b>Afstandsbediening</b> .....	Pagina	30
<b>Reiniging en onderhoud</b> .....	Pagina	33
<b>Verhelpen van problemen</b> .....	Pagina	33
<b>Afvoer</b> .....	Pagina	34
<b>Garantie</b> .....	Pagina	35
<b>Vereenvoudigde EU-Conformiteitsverklaring</b> .....	Pagina	36

## Gebruikte waarschuwingen en symbolen

In de gebruiksaanwijzing, de snelstartgids, de veiligheidstips en op de verpakking worden de volgende waarschuwingen gebruikt:

	<b>GEVAAR!</b> Dit symbool met de aanduiding "Gevaar" duidt op een groot risico op gevaar dat, indien niet vermeden, zware verwondingen of de dood tot gevolg kan hebben.	 Gebruik het product alleen in droge binnenruimtes.
		 Het product is niet geschikt om te worden gebruikt onder stoffige en vochtige omstandigheden.
	<b>WAARSCHUWING!</b> Dit symbool met de aanduiding "Waarschuwing" betekent een middelmatig risico op gevaar dat, indien niet vermeden, zware verwondingen of de dood tot gevolg kan hebben.	 Waarschuwing: Lees de overeenkomstige veiligheidstips in de gebruiksaanwijzing.
		 Lichtstroom
	<b>VOORZICHTIG!</b> Dit symbool met de aanduiding "Voorzichtig" duidt op een klein risico op gevaar dat, indien niet vermeden, kan leiden tot kleine of middelgrote verwondingen.	 Dimbaar via de app of een afstandsbediening
		 Batterij inbegrepen (afstandsbediening)
	<b>OPGELET!</b> Dit symbool met de aanduiding "Opgelet" geeft aan dat er mogelijk gevaar bestaat op materiële schade.	 Nominale levensduur van het product.
		 Aantal schakelcycli voor voortijdige uitval.
	<b>TIP:</b> Dit symbool met de aanduiding "Tip" duidt op verdere nuttige informatie.	 Lampfitting
		 Omgevingstemperatuur -10 °C +40 °C
	<b>BRANDGEVAAR!</b> Monteer het product op een afstand van ten minste 0,5 m van aangestralde materialen. Door een overmatige warmteontwikkeling kan brand ontstaan.	 Zigbee 3.0 draadloze technologie
	Wisselstroom/ -spanning	 Gelijkstroom/ -spanning

## ● Inleiding

Hartelijk gefeliciteerd met de aankoop van uw nieuwe product. U heeft voor een hoogwaardig product gekozen. De gebruiksaanwijzing is een deel van het product. Deze bevat belangrijke aanwijzingen voor veiligheid, gebruik en verwijdering. Maakt U zich voor de ingebruikname van het product met alle bedienings- en veiligheidsvoorschriften vertrouwd. Gebruik het product alleen zoals beschreven en voor de aangegeven toepassingsgebieden. Overhandig alle documenten bij doorgifte van het product aan derden.

## ● Beoogd gebruik

Deze LED-plafondlamp (hierna "product" te noemen) is een informatietechnologieapparaat.

Dit product dient voor de belichting van binnenruimtes.

### Geschiedt Niet geschikt

Privegebruik Industriële/bedrijfsmatige doeleinden

Gebruik in tropische klimaatzones

Elk ander gebruik wordt als niet volgens de voorschriften aangemerkt. De garantie dekt geen claims op basis van onreglementair gebruik of op basis van onbevoegde wijzigingen aan het product. Dergelijk gebruik vindt op eigen risico plaats.



De besturing en installatie van het product vindt plaats via de app **Lidl Home**.

## ● Leveringsomvang

- 1 LED-plafondlamp
- 3 LED-lampen (GU10)
- 1 Afstandsbediening
- 1 Wandhouder (afstandsbediening)
- 1 Batterij (CR2450)

- 4 Pluggen (montagerail)
- 4 Schroeven (montagerail)
- 2 Pluggen (wandhouder)
- 2 Schroeven (wandhouder)
- 2 Dubbelzijdig plakband (wandhouder)
- 1 Boorsjabloon
- 1 Zuignap
- 1 Snelstartgids
- 1 Veiligheidstips

## ● U hebt nodig

Gateway:

IAN 341809\_1910 /  
IAN 341809\_2001 /  
IAN 343820\_1910 /  
IAN 343820\_2001 /  
IAN 343821\_1910 /  
IAN 343821\_2001



Router:

2,4 GHz, IEEE 802.11b/g/n



Mobiel apparaat:

iOS 9.0 of hoger  
Android 5.0 of hoger

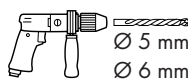

Ø 5 mm  
Ø 6 mm



## Veiligheidstips

**MAAK VOOR GEBRUIK VAN DIT PRODUCT VERTROUWD MET ALLE VEILIGHEIDSTIPS EN GEBRUIKSAANWIJZINGEN! ALS U DIT PRODUCT AAN IEMAND ANDERS DOORGEEFT, GEEF DAN OOK ALLE DOCUMENTATIE MEE!**

**⚠ WAARSCHUWING! LEVENSGEVAAR EN KANS OP ONGEVALLEN VOOR PEUTERS EN KINDEREN!**

**⚠ GEVAAR! Verstikkingsgevaar!** Laat kinderen nooit zonder toezicht achter met het verpakkingsmateriaal. Het verpakkingsmateriaal vormt een verstikkingsgevaar. Kinderen onderschatten vaak de daaraan verbonden gevaren. Verpakkingsmateriaal is geen speelgoed.

 **WAARSCHUWING! Gevaar voor elektrische schokken!** Installatie uitsluitend door personen met desbetreffende elektrotechnische kennis en ervaring!

 **WAARSCHUWING! Gevaar voor elektrische schokken!** Overtuig u er vóór de montage van dat de beschikbare netspanning overeenkomt met de benodigde bedrijfsspanning van het product.

 **WAARSCHUWING! Gevaar voor elektrische schokken!** Let erop dat u geen gaten in buizen of leidingen onder het bevestigingsoppervlak boort. Gebruik een spannings-/metaaldetector.

 **WAARSCHUWING! Gevaar voor elektrische schokken!** Voer voorafgaand aan het vervangen van de lamp, de instelling van de belichtingshoek en het reinigen de volgende handelingen uit: Schakel het product uit. Verwijder de zekering of schakel de automatische zekering in de zekeringenkast uit.

- Het product moet stevig op het montageoppervlak worden bevestigd. Het montageoppervlak moet het volledige gewicht van het product kunnen dragen. Gebruik nooit de aansluitkabel om het gewicht van het product te dragen.
- Het product kan uitsluitend worden gedimd met apparaten die compatibel zijn met **Lidl Home**.

 Dit product is uitsluitend geschikt voor gebruik in binnenruimtes en niet in ruimtes die permanent aan vochtigheid worden blootgesteld, zoals badkamers.

 Alleen in droge ruimtes gebruiken! Het product is niet geschikt om te worden gebruikt onder stoffige en vochtige omstandigheden.

 **BRANDGEVAAR!** Monteer het product op een afstand van ten minste 0,5 m van aangestraalde materialen. Door een overmatige warmteontwikkeling kan brand ontstaan.

 **Veiligheidstips voor batterijen/accu's**

 **LEVENSGEVAAR!** Houd batterijen/accu's buiten het bereik van kinderen. Neem in geval van inslikken direct contact op met een arts!

 **EXPLOSIEGEVAAR!** Laad niet-oplaadbare batterijen nooit opnieuw op. Sluit batterijen/accu's nooit kort en/of open ze niet. Oververhitting, brandgevaar of openbarsten kan het gevolg zijn.

- Gooi batterijen/accu's nooit in vuur of water.
- Stel batterijen/accu's nooit bloot aan welke mechanische druk dan ook.

**De kans bestaat dat de batterijen/accu's dan gaan lekken**

- Vermijd extreme omstandigheden en temperaturen, die op batterijen/accu's kunnen inwerken, zoals bijv. verwarmingselementen/direct zonlicht.
- Als batterijen/accu's lekken, vermijd dan dat de huid, ogen of slijmvlies in contact komen met de chemicaliën! Gebeurt dat toch, spoel dan die plaatsen direct af met schoon water en neem contact op met een arts!

 **DRAAG VEILIGHEIDSHANDSCHOENEN!**

- Lekkende of beschadigde batterijen/accu's kunnen bij contact met de huid bijtende wonden veroorzaken. Draag daarom in een dergelijk geval geschikte veiligheidshandschoenen.
- Verwijder een lekkende batterij/accu onmiddellijk uit het product om beschadigingen te voorkomen.
  - Verwijder de batterijen/accu's uit het product als u dat voor langere tijd niet gebruikt.

## Kans op beschadiging van het product

- Gebruik uitsluitend het aangegeven soort batterijen/accu's!
- Let bij het in het product plaatsen van batterijen/accu's op de polariteitsaanduiding (+) en (-) op de batterij/accu zowel als op het product.
- Maak de contacten van de batterij/ accu voor het in het batterijvak plaatsen schoon met een droog, pluisvrij doekje of wattenstaafje!
- Verwijder uitgeputte batterijen/accu's direct uit het product.

## Tips voor knoopcelbatterijen



**WAARSCHUWING!** Slik de batterij niet in omdat dit gevaar kan opleveren voor chemische brandwonden.

- De met dit product meegeleverde afstandsbediening bevat een knoopcelbatterij. Als een knoopcel wordt ingeslikt, kan deze binnen 2 uur ernstig inwendige letsel veroorzaken, die tot de dood kunnen leiden.



Houd nieuwe en gebruikte batterijen uit de buurt van kinderen.

- Als het batterijvak niet langer goed sluit, gebruik het product dan niet meer en houd het uit de buurt van kinderen.
- Als u vermoedt dat batterijen zijn ingeslikt of ergens in het lichaam zijn binnengedrongen, zoek dan onmiddellijk medische hulp.

## Veiligheidstips voor lampen



### VOORZICHTIG! Verwondingsgevaar!

- Laat de lamp afkoelen voordat u deze verwijdert.
- Het hogere gewicht kan de mechanische stabiliteit van bepaalde belichting en lamphouders verminderen en het contact en de gebruiksduur van de lamp beïnvloeden.
- Door LEDs uitgestraald licht is zeer fel. Vermijd om gedurende langere tijd direct in de lichtbron te kijken.
- De LED(s) is/zijn niet vervangbaar.



### Levensgevaar door een elektrische schokken

- Controleer het product altijd op beschadigingen, voordat u het aansluit op de stroomvoorziening. Gebruik het product nooit als het enige tekenen van beschadiging vertoont.
- Verzekert vóór de montage dat de beschikbare netspanning overeenkomt met de voor het product benodigde bedrijfsspanning (230 V~). Sluit het product niet aan, als dit niet het geval is.
- Monteer het product zodanig dat het is beschermd tegen spatwater en vochtigheid.

## ● Onderdelenbeschrijving

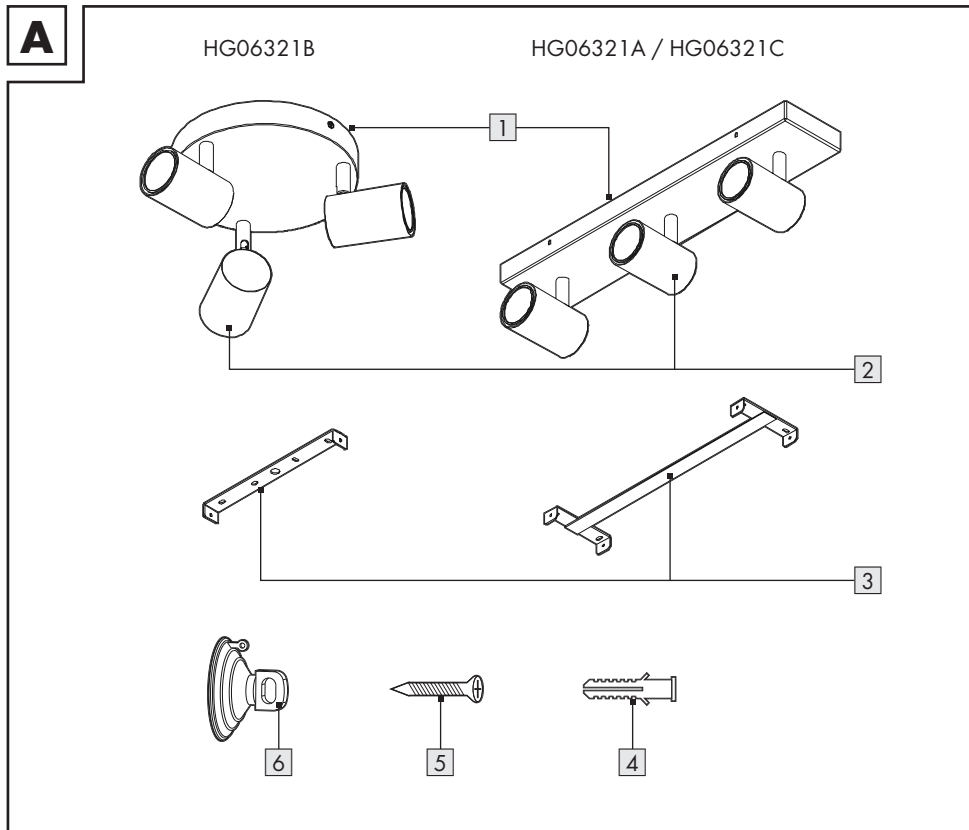

- 1 Plafondlamp
- 2 LED-lamp
- 3 Montagerail

- 4 Pluggen (montagerail)
- 5 Schroeven (montagerail)
- 6 Zuignap

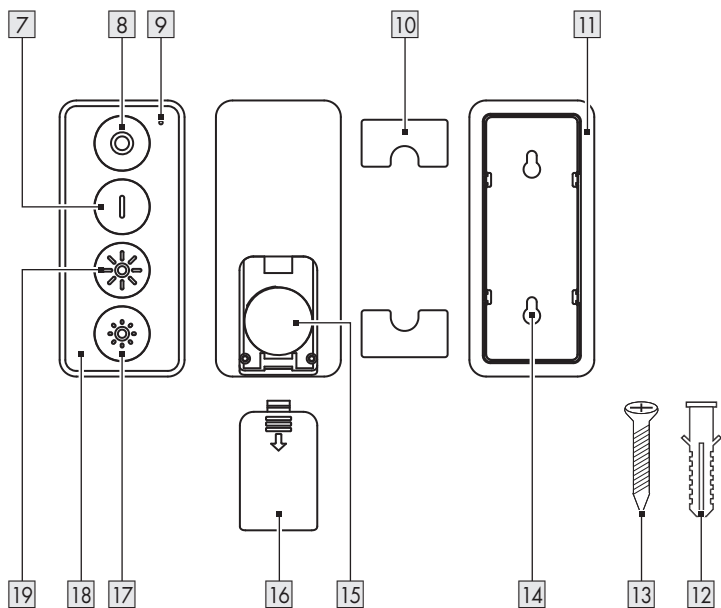

**B**

- |                                                                                                                                                                                                             |                                                                                                                                                                                                                                                      |
|-------------------------------------------------------------------------------------------------------------------------------------------------------------------------------------------------------------|------------------------------------------------------------------------------------------------------------------------------------------------------------------------------------------------------------------------------------------------------|
| <p>7 Knop ⓘ (Aan/ kleurtemperatuur omschakelen: warm wit, middelmatig warm wit, middelmatig koel wit, koel wit)</p> <p>8 Knop ⓘ (Uit)</p> <p>9 LED</p> <p>10 Dubbelzijdig plakband</p> <p>11 Wandhouder</p> | <p>12 Pluggen (wandhouder)</p> <p>13 Schroeven (wandhouder)</p> <p>14 Schroefgat</p> <p>15 Batterijvak</p> <p>16 Deksel batterijvak</p> <p>17 Knop ⓘ (helderheid verminderen)</p> <p>18 Afstandsbediening</p> <p>19 Knop ⓘ (helderheid verhogen)</p> |
|-------------------------------------------------------------------------------------------------------------------------------------------------------------------------------------------------------------|------------------------------------------------------------------------------------------------------------------------------------------------------------------------------------------------------------------------------------------------------|

**Niet afgebeeld:**

- 20 Boorsjabloon

## ● Technische gegevens

Model	HG06321A	HG06321B	HG06321C
Uitvoering	Rail	Rond	Rail
Kleur	Wit	Wit	Zwart
Basisafmetingen (mm)	460 x 90 (l x b)	200 (Ø)	460 x 90 (l x b)
Lamp (Ø)	55 mm		
Bedrijfsspanning	230 V~, 50 Hz		
Lampvoet	GU10 (3x)		
Lamp	LED, elk max. 5 W		
Beschermingsklasse	I		

## **Afstandsbediening**

Model	HG06323
Bedrijfsspanning	1 x 3 V $\text{---}$ Lithiumbatterij (CR2450)
Communicatieprotocol	ZigBee 3.0
Ontvangsbereik	ong. 70 m (vrije ruimte)
Gebruikstemperatuur	+5 tot +35 °C
Bedrijfsluchtvochtigheid	10 tot 80 %
Frequentiebereik	2,4 tot 2,485 GHz
Max. zendvermogen	13 dBm

## LED-lamp

Model	HG06492A
Nominaal vermogen	5 W
Energie-efficiëntieklasse	A+
Bedrijfsspanning	230 V~, 50 Hz
Totale lichtstroom (6500 K)	350 lm (90° Kegel: 280 lm)
Straalhoek	38°
Gebruiksduur	30000 h
Schakelcycli (aan/uit)	100000
Kleurtemperatuur	2200 tot 6500 K
Opwarmtijd (60 %)	< 1 s = 60 % lichtintensiteit
Helderheidsregeling	Dimbaar via de app of een afstandsbediening
Afmetingen (mm) (Ø x l)	50 x 55
Kleurweergave-index R <sub>a</sub>	> 95
Lampvoet	GU10
Communicatieprotocol	ZigBee 3.0
Ontvangsbereik	ong. 70 m (vrije ruimte)
Gebruikstemperatuur	-10 tot +40 °C
Frequentiebereik	2,4 tot 2,485 GHz
Max. zendvermogen	13 dBm

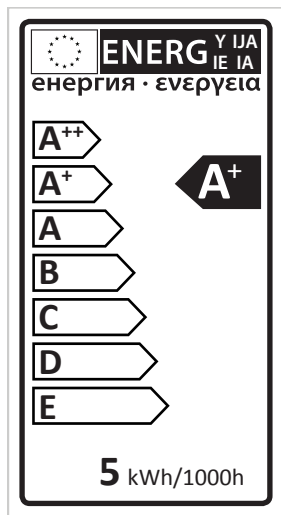

U kunt gedetailleerde informatie over de richtlijn inzake ecologisch ontwerp (ErP) vinden op [www.owim.com](http://www.owim.com).

## ● Handelsmerken

- iOS en Apple zijn gedeponeerde handelsmerken van Apple Inc. in de VS en andere landen. App Store is een gedeponeerd handelsmerk van Apple Inc.
- Android, Gmail, Google Play en Google Assistant\* zijn gedeponeerde handelsmerken van Google Inc.
- Windows en Windows 7/8/10/XP zijn gedeponeerde handelsmerken van Microsoft Corporation in de VS en andere landen.
- Zigbee is een gedeponeerd handelsmerk van The Zigbee Alliance.
- USB® is een geregistreerd handelsmerk van USB Implementers Forum, Inc.

- Het handelsmerk en de handelsnaam **LIVARNOLUX** zijn eigendom van de respectievelijke eigenaars.
- Alle andere namen en producten kunnen handelsmerken of gedeponeerde handelsmerken zijn van hun respectievelijke eigenaars.

\* Google Assistant is niet beschikbaar in bepaalde talen en landen.

## ● Voor installatie

**Belangrijk:** Installatie uitsluitend door personen met desbetreffende elektrotechnische kennis en ervaring!

- Verwijder de zekering of schakel de automatische zekering in de zekeringenkast uit (stand O).
- Controleer de spanningsvrijheid (gereedschap: Spanningzoeker).
- Controleer of het montagemateriaal geschikt is voor de montageondergrond.
- Controleer of de montageondergrond geschikt is om het product te dragen.

## ● Ingebruikname (afstandsbediening)

- Verwijder vóór het eerste gebruik de isolatiestroken uit het batterijvak [\[15\]](#).

## ● Montage

C

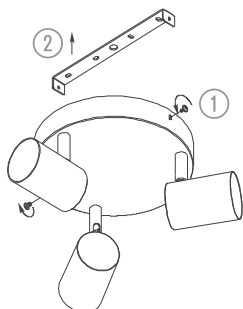

HG06321B

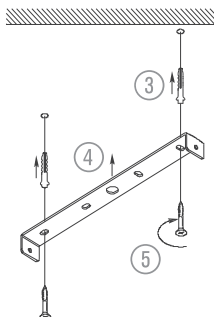

HG06321A  
HG06321C

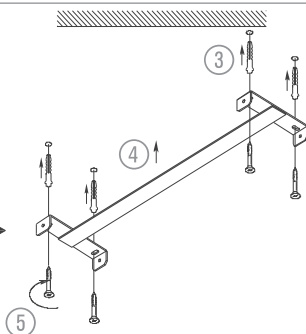
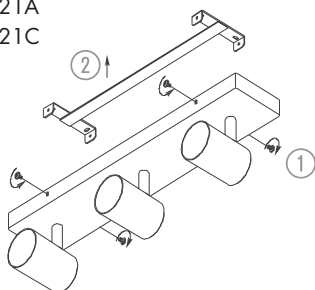

- ① Draai de schroeven aan de kant van de behuizing los.
- ② Neem de montagerail **3** af en houd hem tegen het plafond.

Markeer de positie van de boorgaten door de schroefgaten van de montagerail **3**.

Boor gaten van ong. 30 mm diep op de gemarkeerde plaatsen (gereedschap: Steenboor, Ø 6 mm).

- ③ Steek de pluggen **4** in de boorgaten.
- ④ Houd de montagerail **3** tegen het plafond.
- ⑤ Zet de montagerail **3** vast met de schroeven **5**.

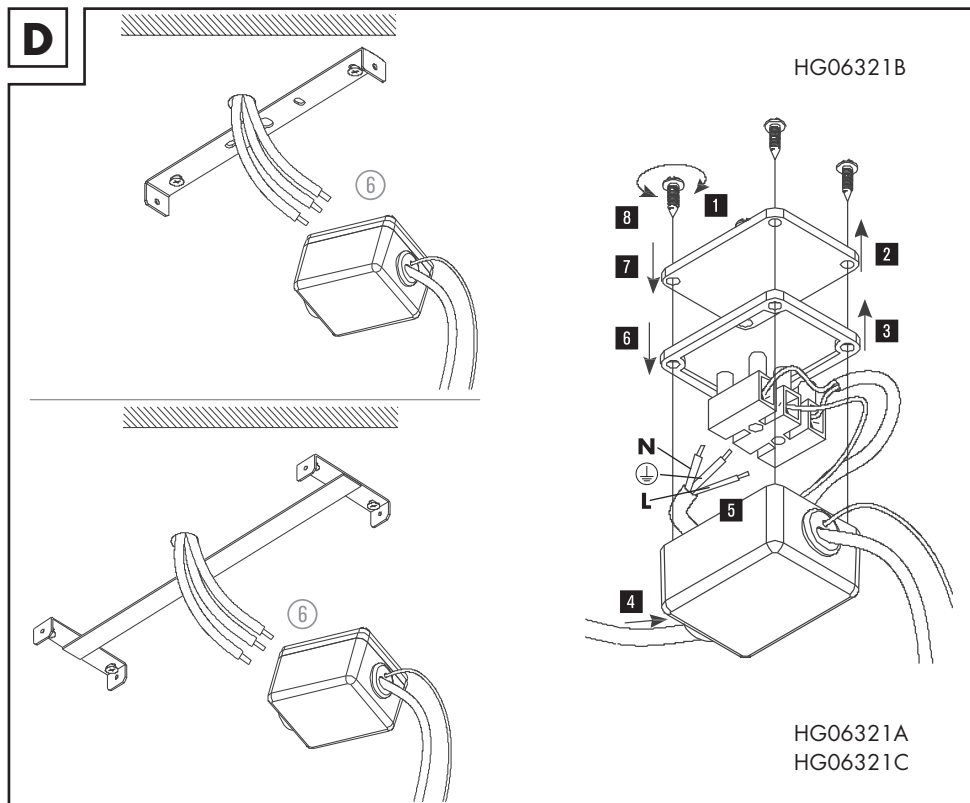

- ⑥ **1** Draai de 4 schroeven van de aansluitdoos  
**2** los. Verwijder het deksel en de rubberen  
**3** afdichting.

- 4** Schuif de kabel van buiten door de  
 opening in de aansluitdoos.

- 5** Verbind het kroonsteentje met de  
 kabeladers.

Kroonsteentje:

**L** = spanningvoerende leiding

**N** = Nulleiding

**⊥** = Aardleiding

- 6** Bevestig de rubberen afdichting en  
**7** het deksel met de 4 schroeven op de  
**8** aansluitdoos.

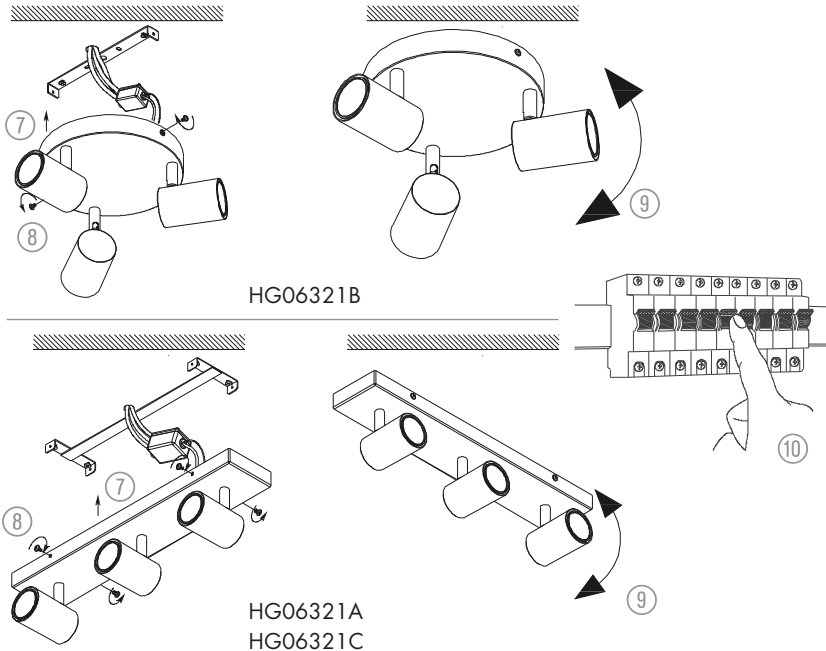
**E**

- ⑦ Plaats de lampbehuizing op de montagerail **3**.
  - ⑧ Zet de lampbehuizing met de schroeven.
  - ⑨ Richt de lampkop uit.
  - ⑩ Schakel de automatische zekering in de zekeringenkast in (stand I).
- ⓘ De LED-lampen **2** zijn vooraf geïnstalleerd. Controleer of de LED-lampen volgens de voorschriften zijn geïnstalleerd.

## ● LED-lampen vervangen

**F**

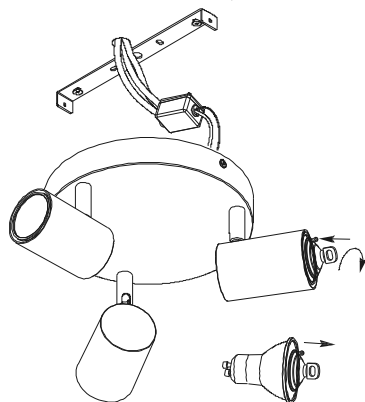

HG06321B

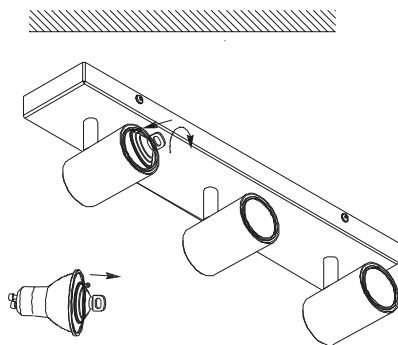

HG06321A  
HG06321C

### **⚠ VOORZICHTIG! GEVAAR VOOR ELEKTRISCHE SCHOKKEN!**

- Verwijder de zekering of schakel de automatische zekering in de zekeringenkast uit (stand O).
- Laat het product volledig afkoelen.
- Breng de zuignap **6** aan op de defecte LED-lamp **2** en draai deze 90° tegen de klok in.
- Plaats een nieuwe LED-lamp **2** in de fitting en draai deze 90° met de klok mee.
- Controleer de juiste passing.
- Plaats de zekering of schakel de automatische zekering in de zekeringenkast in (stand I).

**i** Gebruik uitsluitend een ZigBee LED-lamp GU10 met dezelfde specificaties.



## ● Monteer de wandhouder (afstandsbediening)

- ① Er zijn 2 mogelijkheden om de wandhouder **11** en de afstandsbediening **18** te monteren.

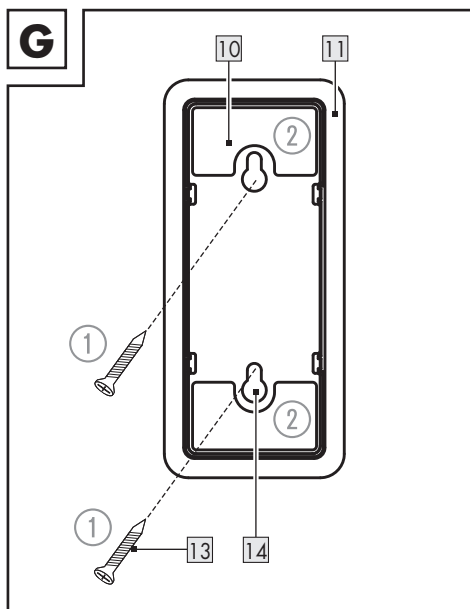

3. Boor de gaten:  
Ø: ong. 5 mm  
Diepte: ong. 25 mm
4. Steek de pluggen **12** in de boorgaten. Gebruik indien nodig een hamer.
5. Draai de schroeven **13** in de pluggen **12**.
6. Hang de wandhouder **11** op aan de schroeven **13**.

## ● Met plakband

(Afb. G ②)

- ① Het montageoppervlak moet schoon, droog en vetvrij zijn. Anders kan de hechtkracht van het dubbelzijdige plakband **10** beperkt zijn.

1. Verwijder de beschermfolie van het plakband **10**.
2. Breng het plakband **10** aan op de achterkant van de wandhouder **11**.
3. Verwijder de beschermfolie van de anderen kant van het plakband **10**.
4. Breng de wandhouder **11** aan op de gewenste plaats.

## ● Met schroeven

(Afb. G ①)

- ⚠ **WAARSCHUWING! Gevaar voor elektrische schokken!** Let erop dat u geen gaten in buizen of leidingen onder het bevestigingsoppervlak boort. Gebruik een spannings-/metaaldetector.

1. Gebruik het meegeleverde boorsjabloon **20**, om de positie van de boorgaten te markeren.
2. Markeer de positie van de 2 boorgaten aan de wand.

## ● Product en mobiel apparaat koppelen

### ❗ TIPS:

- Alle beeldschermfoto's zijn afkomstig van de iOS-versie 13.3 van de app (indien niet anders aangegeven). Oudere iOS-versies kunnen onderhevig zijn aan beperkte functionaliteit.
- De Android-versie van de app volgt hetzelfde principe als de iOS-versie; er kunnen zich discrepanties tussen de beide platformen voordoen, zoals licht verschillende beeldschermopdrachten of symbolen.
- Het bijwerken van de firmware kan wijzigingen in de functionaliteit van de app tot gevolg hebben.

- U treft hier een bijgewerkte gebruiksaanwijzing aan:

Tabblad  **Ik** :

Tik op **Gebruiksaanwijzing**.

### Voorbereiding

- App **Lidl Home** en gateway installeren (→ gebruiksaanwijzing gateway).

1. Lichtschakelaar aan.

De LED-lampen  flikkeren langzaam.

2. Gereed om te koppelen.

3. Open de app **Lidl Home**.

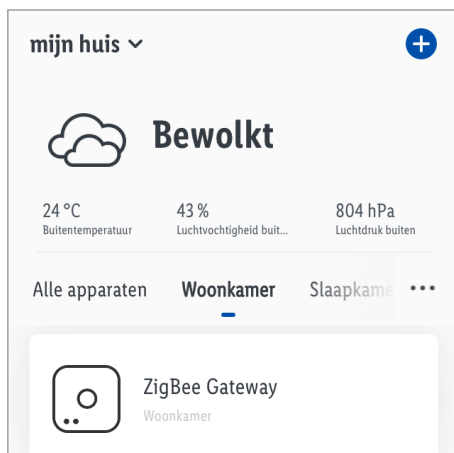

4. Tabblad  **Thuis** :

Tik op  (meer apparaten toevoegen).

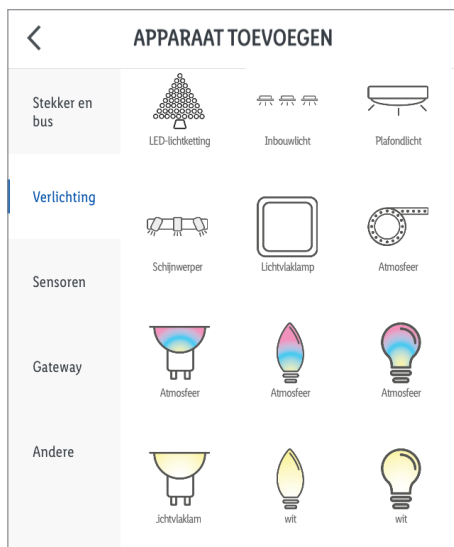

5. Categorie kiezen: **Belichting**

6. Selecteren: LED-plafondlamp

- iOS:

**Wit**

- Android:

**Wit**

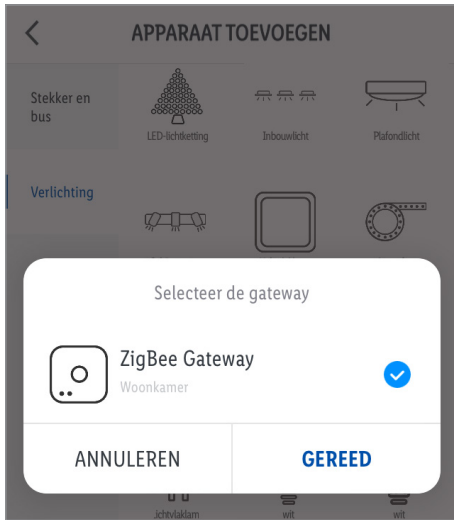

7. Gateway selecteren.

① Alleen noodzakelijk indien u 2 of meer gateways bezit.

8. Volg de aanwijzingen in de App.

9. De verbinding wordt gelegd.

10. Product benoemen:

Tik op en voer de naam in.

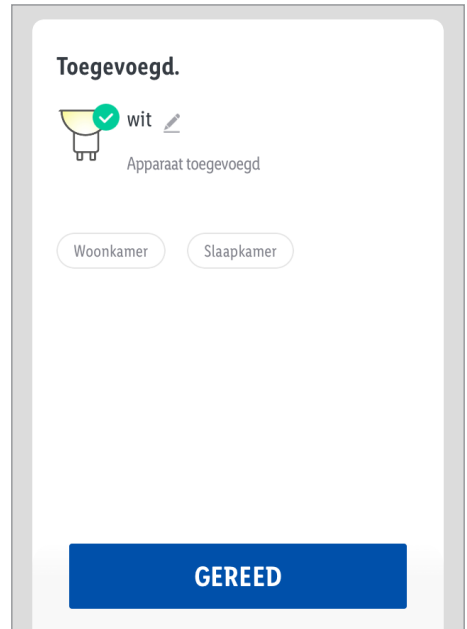

11. Tik een ruimte aan, om de locatie van het product vast te leggen (de geselecteerde ruimte wordt grijs gearceerd).

① Mocht er meer dan één product aangesloten zijn: U kunt het product hernoemen en zijn locatie vastleggen.

12. Tik op **Gereed**.

13. Koppeling voltooid.



14. Wisselen naar startbeeldscherm:

Tik op .





## ● Productgroep creëren

1. Open de app **Lidl Home**.
2. Tabblad  **Thuis** :  
Tik op een van de verbonden LED-lampen.
3. Tik op  (rechtsboven).
4. Tik op **Groep creëren**.
5. Apparaten selecteren.
6. Tik op **In geheugen opslaan**.
7. Groepsnaam invoeren.
8. Tik op **In geheugen opslaan**.

## ● Productgroep verwijderen

1. Open de app **Lidl Home**.
2. Tabblad  **Thuis** :  
Tik op de te verwijderen groep.
3. Tik op  (rechtsboven).
4. Tik op **Groep ontbinden**.
5. Tik op **Bevestigen**.

## ● Afstandsbediening en mobiel apparaat koppelen

1. Trek de beschermstroken uit batterijvak  15.
2. Houd de knoppen  8 en  7 5 s ingedrukt, totdat LED  9 knippert.
3. Gereed om te koppelen.
4. Open de app **Lidl Home**.

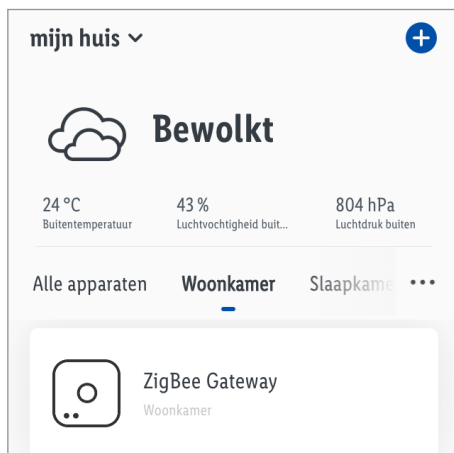

5. Tabblad  **Thuis** :

Tik op  (meer apparaten toevoegen).

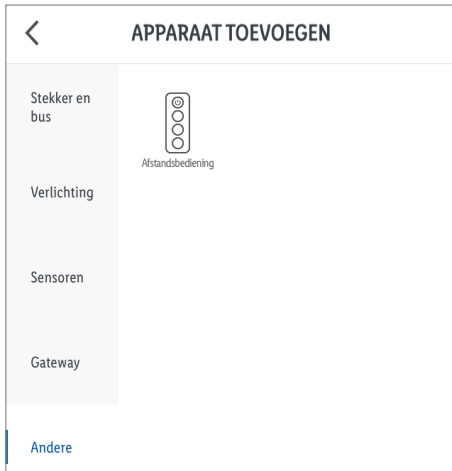

6. Categorie kiezen: **Overig**

7. Selecteren: Afstandsbediening

- iOS: **Afstandsbediening**

- Android: **Afstandsbediening**

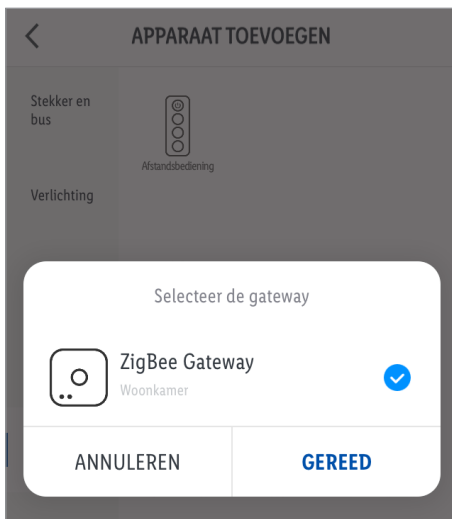

8. Gateway selecteren.

 Alleen noodzakelijk indien u 2 of meer gateways bezit.

9. Volg de aanwijzingen in de app.

10. De verbinding wordt gelegd.

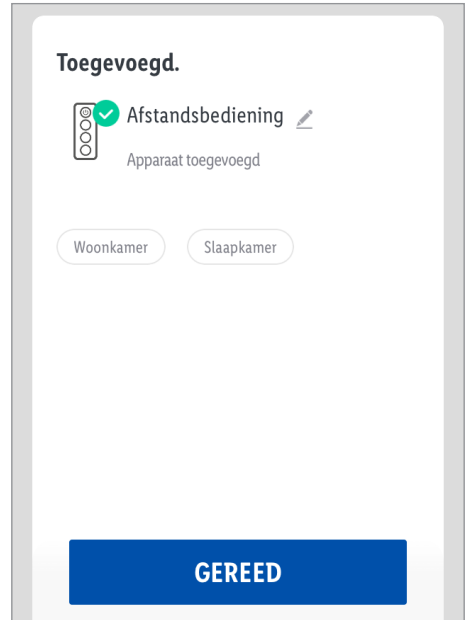

11. Product benoemen:

Tik op  en voer de naam in.

12. Tik een ruimte aan, om de locatie van het product vast te leggen (de geselecteerde ruimte wordt grijs gearceerd).

13. Tik op **Gereed**.

14. Koppeling voltooid.

15. Wisselen naar startbeeldscherm:

Tik op .

## ● Product van het mobiele apparaat ontkoppelen

1. Open de app **Lidl Home**.
2. Tabblad  **Thuis** :  
Selecteren:
  - **Wit**
  - of
  - **Afstandsbediening**
3. Tik op  (rechtsboven).
4. Tik op **Apparaat verwijderen** .  
Selecteren:
  - **Loskoppelen**
  - of
  - **Koppel los en wis alle gegevens**  
(→ "Uitgebreide functies").
5. Tik op **Bevestigen** .

## ● In-/uitschakelen



- Tik op .



## ● Instellingen

### ● Kleurtemperatuur/helderheid

Tabblad **Wit** :

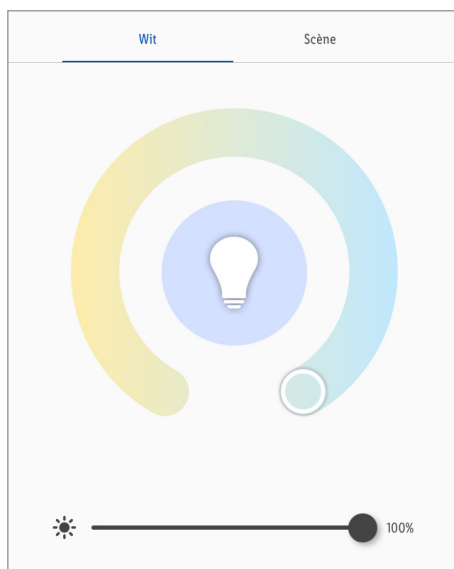
1. Pas de waarde met de 2 schuifregelaars aan.







-  : Kleurtemperatuur  
(warm wit tot koel wit)
-  : Lichtsterkte
-  : Actuele instelling

## ● Lichtscenario's

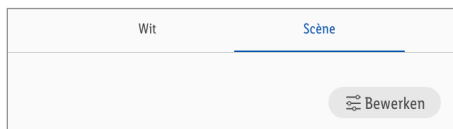
Tabblad **Scène** :

1. Selecteer een van de vooraf ingestelde lichtscenario's:



Name	Instelling	
	Lichtsterkte	Kleurtemperatuur
 <b>Nacht</b>	laag	warm
 <b>Lezen</b>	hoog	neutraal wit
 <b>Werken</b>	hoog	koel
 <b>Vrije tijd</b>	gemiddeld	neutraal wit
 <b>Scène toevoegen</b>	door de gebruiker gedefinieerd door de gebruiker gedefinieerd	

2. **Bewerken** : Wijzigen van de instellingen van de geselecteerde lichtscenario's.

## Lichtscenario's toevoegen

1. Tik op **Scène toevoegen**.

2. **Decor bewerken**:

Standaardfoto vervangen.

Selecteren:

- **Foto maken**

(Foto maken)

- **Uit register kiezen**

(uit fotoarchief kiezen)

of

- **Afbreken**

(Vervangen foto afbreken)

① Toestemming voor toegang tot de app camera en fotoarchief is vereist.

3. **Scènaam**:

Lichtscenario benoemen.

4. **Kleurknippermodus**:

Knippermodus selecteren.

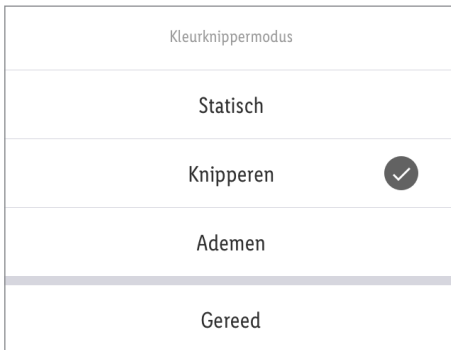

**Statisch** = Statisch licht

**Knippen** = \* Knipperlicht

**Ademen** = \* Pulserend licht

**Gereed** = Selectie bevestigen



\* **Kleurknippersnelheid** met de schuifregelaar instellen.

5. Tabblad **Scènekleur**:

Tik op  en stel de waarde via de schuifregelaar in.

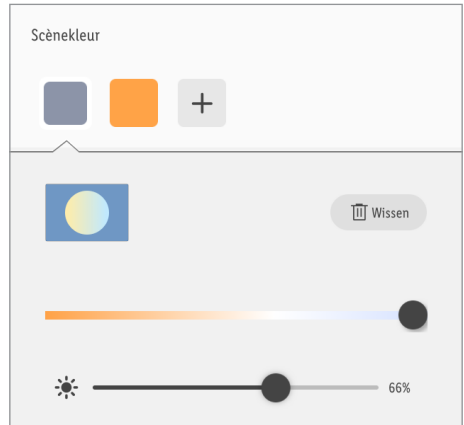

6. Kleurtemperatuur/helderheid  instellen.

7. **Scènekleur**:

- Verdere kleuren toevoegen:

Tik op .

- Kleuren wissen:

Tik op .

Tik op **Wissen**.



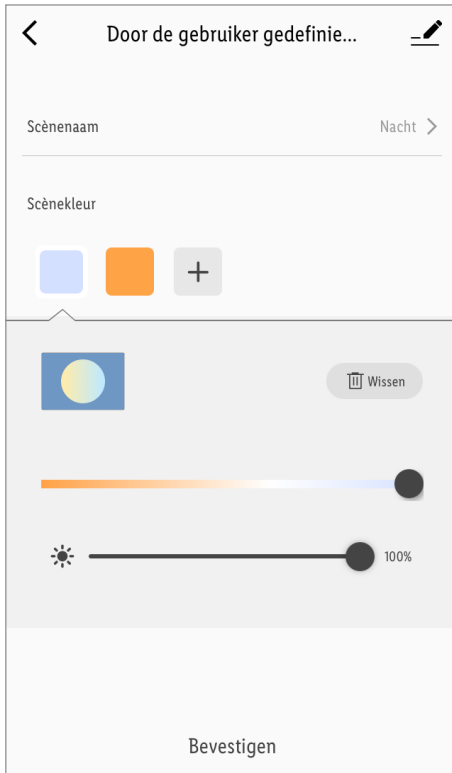

8. **Opnieuw instellen** :

Instellingen van de geselecteerde lichtscenario's opnieuw instellen.

9. **Bevestigen** :

Instellingen overnemen.

● **Tijdstellingen**

● **Countdown**

❗ Product na afloop van een countdown automatisch in-/uitschakelen (deze functie is alleen beschikbaar voor een enkel product).

1. Tik op **Resterende tijd** .

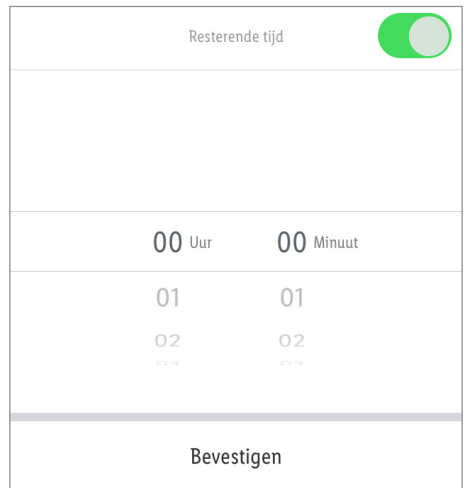

2. **Uur** (00 tot 11) en **Minuut** (00 tot 59) instellen.

3. Tik op **Bevestigen** .

4. De resterende tijd wordt linksonder weergegeven.

5. Terugtellen voor aflopen beëindigen:

Tik op resterende tijd.

Tik op .

Aftellen gedeactiveerd.

Tik op **Bevestigen** .

## ● Tijdschema

① Het product automatisch in-/uitschakelen, afhankelijk van een door de gebruiker gedefinieerd tijdschema.

1. Tik op **Tijdschema**.



2. Tik op **Toevoegen**.

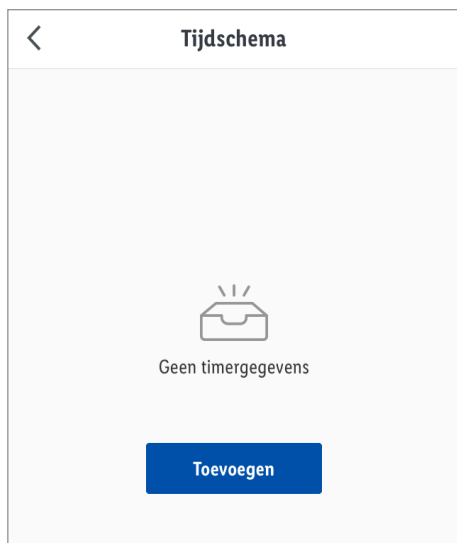

3. De klok instellen.

4. Indien gewenst: Tik op **Herhalen**.

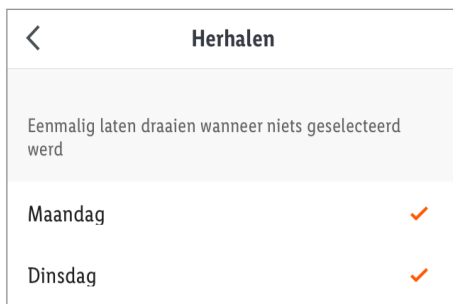

Dag(en) van de week selecteren.

✓ = geselecteerde dag van de week

Selectie annuleren: Tik opnieuw op dag van de week.

Keuze beëindigd: Tik op .

5. Tik op **Tip**.

Uw aantekeningen voor dit tijdschema.

Tik op **In geheugen opslaan**.

6. **Kennisgeving**:

Tik op , om de functie te activeren.

7. Tik op **Omschakelen**.

Selecteren:

- **Aan**

of

- **Uit**

Keuze beëindigd:

- iOS:

Tik op .

- Android:

Tik op **Gereed**.

8. Tik op **In geheugen opslaan**.

De actie wordt toegevoegd aan het tijdschema.

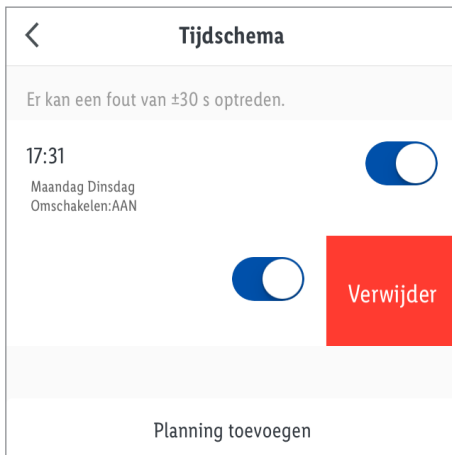

1. Actie deactiveren:

Tik op .

2. Actie wissen:

- iOS:

Actie naar links vegen.

- Android:

Tik op en vasthouden.

Tik op **Wissen**.

3. Naar behoefte verdere acties toevoegen.

## ● Uitgebreide functies

1. Tik op  (rechtsboven).

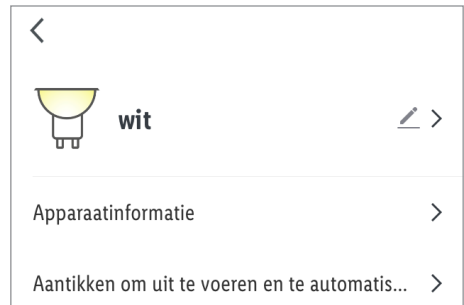

2. Tik op  >.

Selecteren:

- **Symbool**:

\* **Foto maken**

of

\* **Uit album kiezen**

- **Name**:

Product hernoemen.

- **Locatie**:

Product aan een ruimte toewijzen.

\*  Toestemming voor toegang tot de app op de camera en fotoarchief is vereist.

3. **Apparaatinformatie**:

Aanduiding van de virtuele ID en tijdzone van het product.

#### 4. **Scenario's en automatisering** :

Smart-functies/automatisering van het product bekijken.

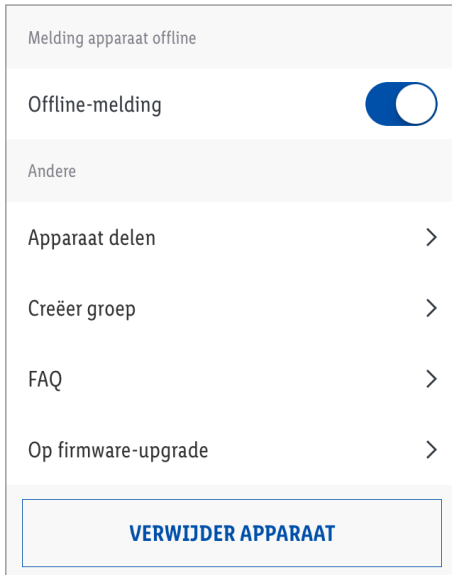

#### 5. **Offline-melding** :

Er wordt een melding verzonden als het product langer dan 30 minuten offline is.

- Offline-melding aan:

Tik op .

- Offline-melding uit:

Tik op .

#### 6. **Apparaat vrijgeven** :

Toegang tot het product met andere gezinsleden delen.

#### 7. **Groep creëren** :

Product van een groep toevoegen, om alle producten van de groep synchroon aan te sturen.

 = geselecteerde apparaten.

Tik op **Bevestigen**.

Groep benoemen.

Tik op **In geheugen opslaan**.

De groep wordt op het startbeeldscherm van de app weergegeven.

#### 8. **FAQ** :

Vaak gestelde, op het product betrekking hebbende vragen doorzoeken.

#### 9. **Op firmware-upgrade controleren** :

Aanduiding van de firmwareversie van de ZigBee-module.

#### 10. **Apparaat verwijderen** :

Selecteren:

##### - **Loskoppelen**

Product uit de app verwijderen. De gegevens blijven behouden in het geheugen van het product.

Deze functie zet het product alleen in de offline-modus terug en start de koppelmodus.

Als u alle gegevens van het product en van de cloud wilt verwijderen, lees dan het volgende punt.

##### - **Koppel los en wis alle gegevens**

Naar fabriekinstellingen terugzetten.

Met deze functie worden alle gegevens van het product en in de cloud gewist.

 Gebruik deze functie, als u het product aan iemand doorgeeft, het afvoert of het retourneert aan de fabrikant.

Verzekert dat alle gegevens van het apparaat en in de cloud worden gewist. Volg de aanwijzingen in de app op.

of

##### - **Afbreken**

Apparaat verwijderen afbreken.

## ● **Richtlijn gegevensbescherming**

- Tabblad  **Ik** :

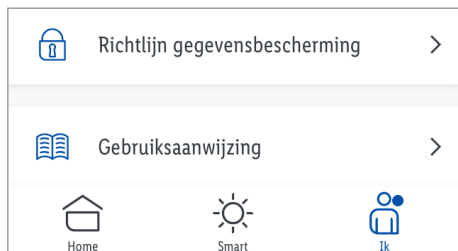

### **Richtlijn gegevensbescherming :**

Onze volledige gegevensbeschermingsrichtlijn is hier verkrijgbaar.

## ● **Uitvoeren / automatisering**

De app biedt de mogelijkheid om het product te bundelen met andere **Smart Home**-apparaten en automatische acties in door de gebruiker gedefinieerde scenario's.

1. Tabblad  **Smart** :

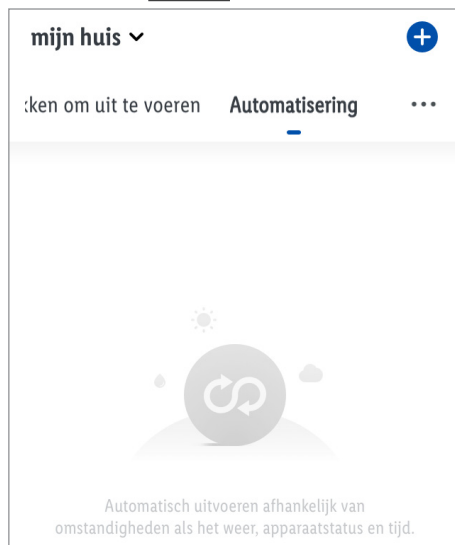

2. Selecteren:

- **Uitvoeren**
- of
- **Automatisering**

**i TIP:** Deze functies worden uitvoerig beschreven in de gebruiksaanwijzing van de gateway.

Tabblad  **Ik** :



Tik op **Gebruiksaanwijzing**.

## ● Product handmatig opnieuw instellen (reset)

### ● Lampen

1. Lichtschakelaar 3x aan/uit.
2. Lichtschakelaar aan.  
Lamp flinkt langzaam = Reset geslaagd.











### ● Afstandsbediening

1. Houd de knoppen  8 en  7 5 s ingedrukt.
  2. LED  9 knippert = Reset geslaagd.
-  Deze functie stelt alleen die gegevens opnieuw in die lokaal in het product zijn opgeslagen. Indien u de cloud-opslag ook opnieuw wilt instellen, voer dan een reset uit met behulp van de app (zie "Uitgebreide functies", **Koppel los en wis alle gegevens**).

-  Indien het product tevoren met de afstandsbediening gekoppeld is (zonder Gateway/app):  
Product ontkoppelen = zie "Ontkoppeling van afstandsbediening en lampen (zonder Gateway/app)".

## ● Afstandsbediening

### ● Functies van de knoppen

Knop	Functie
	 Aan
	 Kleurtemperatuur omschakelen: <ul style="list-style-type: none"><li>- warm wit</li><li>- middelmatig warm wit</li><li>- middelmatig koel wit</li><li>- koel wit</li></ul>
	 Uit
	 Helderheid verminderen
	 Helderheid verhogen

## ● Koppeling afstandsbediening met lampen (zonder Gateway/app)

### ❗ TIPS:

- Als u de LED-lampen tevoren met de Gateway hebt gekoppeld, stel dan de LED-lampen opnieuw in (zie "Product handmatig opnieuw instellen (reset)").
  - U kunt maximaal 30 LED-lampen synchroon aansturen met de afstandsbediening.
  - Een LED-lamp kan niet met meerdere afstandsbedieningen worden gekoppeld.
  - Per procedure kan er slechts een enkele LED-lamp worden gekoppeld. Herhaal de koppelprocedure voor alle verdere LED-lampen.
1. Trek de beschermstroken uit batterijvak **15**.
  2. Lichtschakelaar aan.  
LED-lamp **2** flinkt langzaam.
  3. Wacht 3 minuten, totdat de LED-lamp **2** constant brandt.
  4. Houd de afstandsbediening **18** in de buurt van de LED-lamp **2** (max. afstand: 1,5 m).
  5. Houd knop **7** 3 s ingedrukt.  
LED **9** knippert.
  6. Bij geslaagde koppeling licht LED **9** ong. 2 s op.  
LED-lamp **2** pulseert 3x.

## ● Koppeling afstandsbediening met lampen (met Gateway/app)

❗ TIP: De afstandsbediening werkt alleen met afzonderlijke producten.

1. Tabblad **Thuis**:  
Selecteer **Afstandsbediening**.
2. Tik op **+**.
3. Volg de aanwijzingen in de App. Houd de knoppen **17** en **19** ingedrukt. LED **9** knippert. Tik op **Bevestigen**.
4. **Groep creëren**:  
Voeg producten toe aan een groep, om alle producten van de groep synchroon aan te sturen met de afstandsbediening.



= geselecteerde apparaten.

Tik op **Bevestigen**.

Groep benoemen.

Tik op **In geheugen opslaan**.

5. De lampengroep kan nu met de afstandsbediening worden aangestuurd.

## ● Ontkoppeling van afstandsbediening en lampen (zonder Gateway/app)

1. Lichtschakelaar aan.
2. Houd de afstandsbediening [18] in de buurt van de LED-lamp [2] (max. afstand: 1,5 m).
3. Houd knop [8] 3 s ingedrukt.  
LED [9] knippert.
4. Bij geslaagde ontkoppeling licht LED [9] ong.  
2 s op.  
LED-lamp [2] pulseert 3x.

## ● Vervangen van de batterij

- Verwijder het deksel van het batterijvak [16]. Verwijder de batterij. Plaats een nieuwe batterij in het batterijvak [15]. Het plussymbool (+) op de batterij moet naar buiten wijzen. Plaats het deksel van het batterijvak weer (Afb. H).

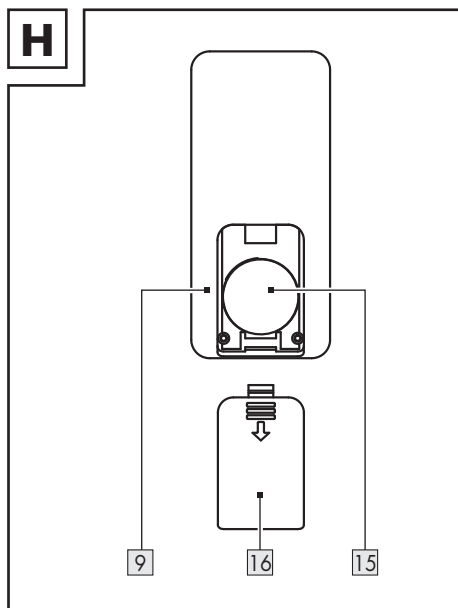



## ● Scènes instellen/bewerken (via de afstandsbediening)

De knop [7] van de afstandsbediening kan zodanig worden geprogrammeerd dat de knop Scènes bij herhaaldelijk indrukken wordt opgeroepen.

1. Open de app **Lidl Home**.
2. Tabblad  **Thuis** :

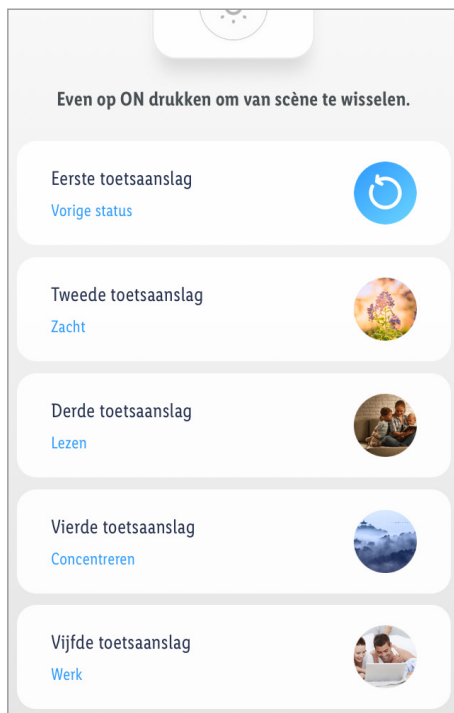
Tik op **Afstandsbediening** .



3. Tik op de te bewerken scène (alleen voor de 2e tot de 5e keer op de knop drukken).
4. Na het voltooiën van de bewerking van de scène:
  - Tik op **In geheugen opslaan**
  - Tik op 



## ● Reiniging en onderhoud

### ● Reiniging (algemeen)

**⚠ WAARSCHUWING! Gevaar voor elektrische schokken!** De elektrische onderdelen van het product mogen tijdens het reinigen of het bedrijf niet in water of andere vloeistoffen worden gedompeld. Product niet onder stromend water houden.

- Maak het apparaat en de accessoires ervan schoon met een enigszins vochtig doekje.
- Laat water noch andere vloeistoffen in het binnenste van het product binnendringen.
- Gebruik voor het reinigen geen schuurmiddelen, agressieve oplossingen of harde borstels.
- Laat alle onderdelen drogen.

### ● Reiniging (lampen)

**⚠ WAARSCHUWING! Gevaar voor elektrische schokken!** Voer voorafgaand aan het vervangen van de lamp en het reinigen de volgende handelingen uit: Schakel het product uit. Verwijder de zekering of schakel de automatische zekering in de zekeringenkast uit (stand O).

- Laat het product ten minste 5 minuten afkoelen.

### ● Reiniging (afstandsbediening)

- Voor het schoonmaken: Verwijder de batterij uit het batterijvak **15**.

### ● Opbergen

- Bewaar het product als het niet wordt gebruikt in de originele verpakking.
- Bewaar het product op een droge, goed geventileerde plaats die ontoegankelijk is voor kinderen.

## ● Verhelpen van problemen

Probleem	Oorzaak	Oplossing
Product niet aanstuurbaar.	Afstand tussen gateway en product te groot.	Gateway omschakelen.
	Wanden of hindernissen tussen de gateway en het product.	
	Lichtschakelaar uit.	Lichtschakelaar aan.
	Batterij van de afstandsbediening is leeg.	Batterij vervangen.

## ● Afvoer

- ① Verzeker dat alle gegevens van het product en in de cloud worden gewist, voordat u het product doorgeeft aan iemand, het afvoert of het retourneert aan de fabrikant.

Raadpleeg daarvoor het volgende hoofdstuk:

“Uitgebreide functies”, menupunt:

### **Koppel los en wis alle gegevens**

De verpakking bestaat uit milieuvriendelijke grondstoffen die u via de plaatselijke recyclingcontainers kunt afvoeren.



Neem de aanduiding van de verpakkingsmaterialen voor de afvalscheiding in acht. Deze zijn gemarkeerd met de afkortingen (a) en een cijfers (b) met de volgende betekenis: 1-7: kunststoffen / 20-22: papier en vezelplaten / 80-98: composietmaterialen.



Het product en de verpakkingsmaterialen zijn recyclebaar; verwijder deze afzonderlijk voor een betere afvalbehandeling.  
Het Triman-logo geldt alleen voor Frankrijk.



Informatie over de mogelijkheden om het uitgediende product na gebruik te verwijderen, verstrekt uw gemeentelijke overheid.



Gooi het afgedankte product omwille van het milieu niet weg via het huisvuil, maar geef het af bij het daarvoor bestemde depot of het gemeentelijke milieupark. Over afgifteplaatsen en hun openingstijden kunt u zich bij uw aangewezen instantie informeren.

Defecte of verbruikte batterijen / accu's moeten volgens de richtlijn 2006/66/EG en veranderingen daarop worden gerecycled. Geef batterijen / accu's en / of het product af bij de daarvoor bestemde verzamelstations.



### **Milieuschade door foutieve verwijdering van de batterijen / accu's!**

Batterijen / accu's mogen niet via het huisvuil worden weggegooid. Ze kunnen giftige zware metalen bevatten en vallen onder het chemisch afval. De chemische symbolen van de zware metalen zijn: Cd = cadmium, Hg = kwik, Pb = lood. Geef verbruikte batterijen / accu's daarom af bij een gemeentelijk inzamelpunt.

## ● Garantie

Het product wordt volgens strenge kwaliteitsrichtlijnen zorgvuldig geproduceerd en voor levering grondig getest. In geval van schade aan het product kunt u rechtmatig beroep doen op de verkoper van het product. Deze wettelijke rechten worden door onze hierna vermelde garantie niet beperkt.

Op dit product verlenen wij 3 jaar garantie vanaf aankoopdatum. De garantieperiode start op de dag van aankoop. Bewaar de originele kassabon alstublieft. Dit document is nodig als bewijs voor aankoop.

Wanneer binnen 3 jaar na de aankoopdatum van dit product een materiaal- of productiefout optreedt, dan wordt het product door ons – naar onze keuze – gratis voor u gerepareerd of vervangen. Deze garantie komt te vervallen als het product beschadigd wordt, niet correct gebruikt of onderhouden wordt.

De garantie geldt voor materiaal- en productiefouten. Deze garantie is niet van toepassing op productonderdelen, die onderhevig zijn aan normale slijtage en hierdoor als aan slijtage onderhevige onderdelen gelden (bijv. batterijen) of voor beschadigingen aan breekbare onderdelen, zoals bijv. schakelaars, accu's of dergelijke onderdelen, die gemaakt zijn van glas.

## Afwikkeling in geval van garantie

Om een snelle afhandeling van uw reclamatie te waarborgen dient u de volgende instructies in acht te nemen:

Houd bij alle vragen alstublieft de kassabon en het artikelnummer (bijv. IAN 123456\_7890) als bewijs van aankoop bij de hand.

Het artikelnummer vindt u op de typeplaat, ingegraveerd, op het titelblad van uw handleiding (linksonder) of als sticker op de achter- of onderzijde.

Wanneer er storingen in de werking of andere gebreken optreden, dient u eerst telefonisch of per e-mail contact met de onderstaande serviceafdeling op te nemen.

Een als defect geregistreerd product kunt u dan samen met uw aankoopbewijs (kassabon) en vermelding van de concrete schade alsmede het tijdstip van optreden voor u franco aan het u meegedeelde servicepunt verzenden.

### Service

**(NL) Service Nederland**  
Tel.: 08000225537  
E-Mail: owim@lidl.nl

**(BE) Service België**  
Tel.: 080071011  
Tel.: 80023970 (Luxemburg)  
E-Mail: owim@lidl.be

## ● Vereenvoudigde **EU-Conformiteitsverklaring**

Wij, OWIM GmbH & Co. KG, Stiftsbergstraße 1,  
74167 Neckarsulm, DUITSLAND, verklaren alleen  
onder onze verantwoording, dat het product

- LED-PLAFONDLAMP HG06321A,  
HG06321B, HG06321C
- AFSTANDBEDIENING HG06323

voldoet aan de EU-Richtlijnen  
2014/53/EU, 2011/65/EU en 2009/125/EG.

De volledige tekst van de EU-conformiteitsverklaring  
is op het volgende internetadres beschikbaar:  
[www.owim.com](http://www.owim.com)



**OWIM GmbH & Co. KG**

Stiftsbergstraße 1  
74167 Neckarsulm  
GERMANY

Model No.: HG06321A / HG06321B /  
HG06321C / HG06323

Version: 06/2020

IAN 334450\_1910

