



**AUFBLASBARES KINDERSITZBOOT RAUMSCHIFF/AUFBLASBARES KINDERSITZBOOT
RENNWAGEN/AUFBLASBARES KINDERSITZBOOT FLUGZEUG
KIDS' INFLATABLE BOAT SPACESHIP/KIDS' INFLATABLE BOAT RACING CAR/
KIDS' INFLATABLE BOAT PLANE
BATEAU GONFLABLE ENFANT VAISSEAU SPATIAL/BATEAU GONFLABLE ENFANT
VOITURE DE COURSE/BATEAU GONFLABLE ENFANT AVION**

DE AT CH

**AUFBLASBARES KINDERSITZBOOT RAUMSCHIFF/
AUFBLASBARES KINDERSITZBOOT RENNWAGEN/
AUFBLASBARES KINDERSITZBOOT FLUGZEUG**

Bedienungs- und Sicherheitshinweise

GB IE

**KIDS' INFLATABLE BOAT SPACESHIP/
KIDS' INFLATABLE BOAT RACING CAR/
KIDS' INFLATABLE BOAT PLANE**

Operation and safety notes

FR BE

**BATEAU GONFLABLE ENFANT VAISSEAU SPATIAL/
BATEAU GONFLABLE ENFANT VOITURE DE COURSE/
BATEAU GONFLABLE ENFANT AVION**

Instructions d'utilisation et consignes de sécurité

NL BE

**OPBLAASBARE KINDERBOOT RUIMTESCHIP/
OPBLAASBARE KINDERBOOT RACEAUTO/
OPBLAASBARE KINDERBOOT VLIEGTUIG**

Bedienings- en veiligheidsinstructies

PL

**NADMUCHIWANY PONTON DLA DZIECI STATEK
KOSMICZNY/
NADMUCHIWANY PONTON DLA DZIECI
WYŚCIGÓWKA/
NADMUCHIWANY PONTON DLA DZIECI SAMOLOT**

Wskazówki dotyczące obsługi i bezpieczeństwa

CZ

**NAFUKOVACÍ DĚTSKÝ ČLUN KOSMICKÁ LOĎ/
NAFUKOVACÍ DĚTSKÝ ČLUN ZÁVODNÍ AUTO/
NAFUKOVACÍ DĚTSKÝ ČLUN LETADLO**

Pokyny pro obsluhu a bezpečnostní pokyny

SK

**NAFUKOVACÍ DĚTSKÝ ČLUN KOZMICKÁ LOĎ/
NAFUKOVACÍ DĚTSKÝ ČLUN PRETEKÁRSKE AUTO/
NAFUKOVACÍ DĚTSKÝ ČLUN LIETADLO**

Pokyny pre obsluhu a bezpečnostné pokyny

ES

**BARCA INFLABLE INFANTIL NAVE ESPACIAL/
BARCA INFLABLE INFANTIL COCHE DE CARRERAS/
BARCA INFLABLE INFANTIL AVIÓN**

Instrucciones de utilización y de seguridad

DK

**OPPUSTELIG BØRNEBÅD RUMSKIB/
OPPUSTELIG BØRNEBÅD RACERBIL/
OPPUSTELIG BØRNEBÅD FLYVEMASKINE**

Brugs- og sikkerhedsanvisninger

IT

**GONFIABILE CON SEDUTA ASTRONAVE/
GONFIABILE CON SEDUTA AUTO DA CORSA/
GONFIABILE CON SEDUTA AEREO**

Indicazioni per l'uso e per la sicurezza

HU

**FELFÚJHATÓ GYERMEKÜLÉS CSÓNÁK ŪRHAJÓ/
FELFÚJHATÓ GYERMEKÜLÉS CSÓNÁK VERSENYAUTÓ/
FELFÚJHATÓ GYERMEKÜLÉS CSÓNÁK REPÜLŐ**

Kezelési és biztonsági utalások

IAN 446484_2307

BE NL PL CZ SK

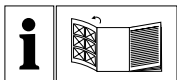

| | | | |
|----------|-----------------------------------------------------|--------|----|
| DE/AT/CH | Bedienungs- und Sicherheitshinweise | Seite | 5 |
| GB/IE | Operation and safety notes | Page | 9 |
| FR/BE | Instructions d'utilisation et consignes de sécurité | Page | 13 |
| NL/BE | Bedienings- en veiligheidsinstructies | Pagina | 18 |
| PL | Wskazówki dotyczące obsługi i bezpieczeństwa | Strona | 22 |
| CZ | Pokyny pro obsluhu a bezpečnostní pokyny | Strana | 26 |
| SK | Pokyny pre obsluhu a bezpečnostné pokyny | Strana | 30 |
| ES | Instrucciones de utilización y de seguridad | Página | 34 |
| DK | Brugs- og sikkerhedsanvisninger | Side | 38 |
| IT | Indicazioni per l'uso e per la sicurezza | Pagina | 42 |
| HU | Kezelési és biztonsági utalások | Oldal | 46 |

HG10991A

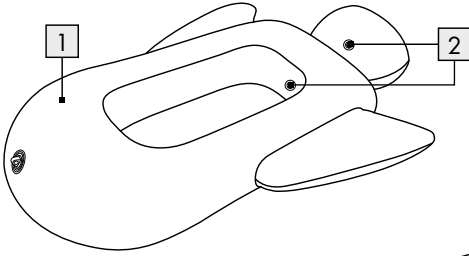

HG10991B

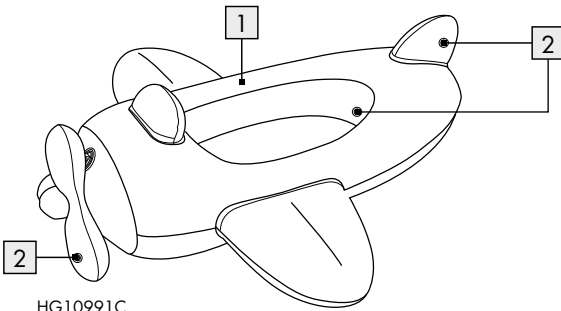
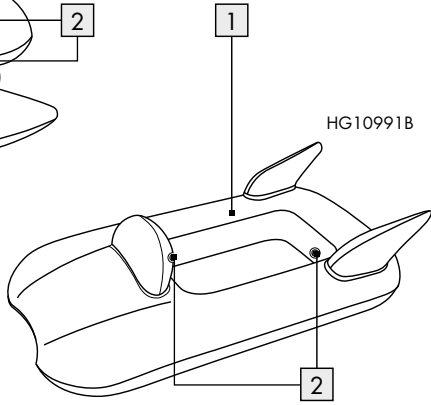

HG10991C

A

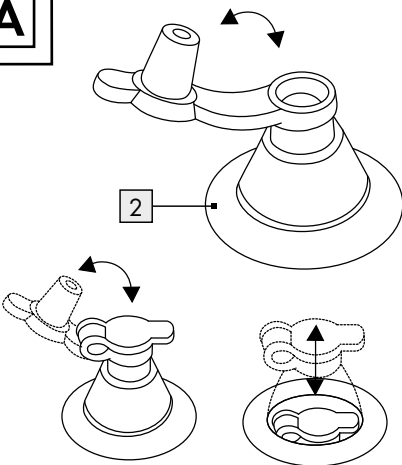

B

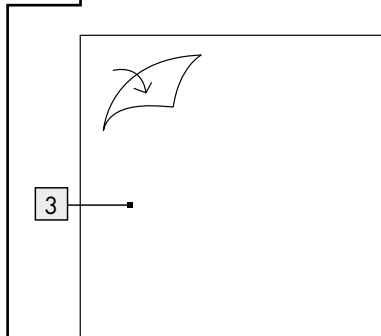

Legende der verwendeten Piktogramme



Sicherheitshinweise
Handlungsanweisungen

Aufblasbares Kindersitzboot Raumschiff/Rennwagen/Flugzeug

● Einleitung



Wir beglückwünschen Sie zum Kauf Ihres neuen Produkts. Sie haben sich damit für ein hochwertiges Produkt entschieden.

Machen Sie sich vor der ersten Inbetriebnahme mit dem Produkt vertraut. Lesen Sie hierzu aufmerksam die nachfolgende Bedienungsanleitung und die Sicherheitshinweise. Benutzen Sie das Produkt nur wie beschrieben und für die angegebenen Einsatzbereiche. Bewahren Sie diese Anleitung an einem sicheren Ort auf. Händigen Sie alle Unterlagen bei Weitergabe des Produktes an Dritte mit aus.

NICHTBEACHTUNG UND ZUWIDERHANDLUNG DER BEDIENUNGSANLEITUNG KANN GEFAHREN ZUR FOLGE HABEN, WIE VERLETZUNGEN UND TOD, Z. B. DURCH ERTRINKEN!

● Bestimmungsgemäßer Gebrauch

Dieses Produkt ist zur Verwendung als Kinderspielzeug vorgesehen.
Das Produkt ist nicht für Kinder unter 3 Jahren geeignet. Eine andere Verwendung als zuvor beschrieben oder eine Veränderung des Produkts ist nicht zulässig und kann zu Verletzungen und/oder Beschädigungen des Produkts führen. Für aus bestimmungswidriger Verwendung entstandene Schäden übernimmt der Hersteller keine Haftung. Das Produkt ist nicht für den gewerblichen Einsatz bestimmt.

● Teilebeschreibung

- 1 Aufblasbares Kindersitzboot Raumschiff (HG10991A)/
Aufblasbares Kindersitzboot Rennwagen (HG10991B)/
Aufblasbares Kindersitzboot Flugzeug (HG10991C)
- 2 Luftventil
- 3 Reparaturflicken

● Technische Daten

Maße

(aufgeblasen): HG10991A:

ca. 110 x 80 x 26 cm (T x B x H)

HG10991B:

ca. 112 x 62 x 28 cm (T x B x H)

HG10991C:

ca. 112 x 115 x 35 cm (T x B x H)

● Lieferumfang

- 1 Aufblasbares Kindersitzboot Raumschiff (HG10991A)/
Aufblasbares Kindersitzboot Rennwagen (HG10991B)/
Aufblasbares Kindersitzboot Flugzeug (HG10991C)
- 2 Reparaturflicken
- 1 Bedienungsanleitung



Sicherheitshinweise

BEWAHREN SIE ALLE SICHERHEITSHINWEISE UND ANWEISUNGEN FÜR DIE ZUKUNFT AUF!



⚠️ WARNUNG! LEBENS- UND UNFALLGEFAHR FÜR KLEINKINDER UND KINDER!

Lassen Sie Kinder niemals unbeaufsichtigt mit Verpackungsmaterial und Produkt. Es besteht Erstickengefahr durch Verpackungsmaterial und Lebensgefahr durch Strangulation. Kinder unterschätzen häufig die Gefahren.



⚠️ WARNUNG! LEBENSGEFAHR! Lassen Sie Kinder niemals unbeaufsichtigt mit dem Produkt.

Das Produkt darf nicht von Kindern unter 3 Jahren benutzt werden.

⚠️ WARNUNG! LEBENSGEFAHR DURCH ERTRINKEN! Lassen Sie Kinder und das Produkt niemals unbeaufsichtigt im Wasser. Es besteht Lebensgefahr durch Ertrinken. Verwenden Sie ggf. Schwimmhilfen. Halten Sie sich niemals alleine im Wasser auf. Achten Sie darauf, dass mindestens eine fachkundige Person anwesend ist.

⚠️ ACHTUNG! Nur im flachen Wasser unter Aufsicht von Erwachsenen verwenden.

⚠️ ACHTUNG! Nicht für Kinder unter 36 Monaten geeignet! Erstickungsgefahr wegen verschluckbarer Kleinteile.

⚠️ WARNUNG! LEBENSGEFAHR! Verwenden Sie das Produkt niemals in offenen Gewässern. Gefahr des Abtreibens vom Ufer. Verwenden Sie es stets in geschlossenen Gewässern übersichtlicher Ausdehnung, wie z. B. Schwimmbecken (siehe entsprechende Warnhinweise auf dem Produkt).

⚠️ WARNUNG! LEBENSGEFAHR! Das Produkt ist nicht als Schwimmhilfe geeignet! Rutschen Kinder ab, können sie innerhalb kurzer Zeit ertrinken, selbst wenn sie sich nur in stehiefem Wasser aufhalten. Kinder, die noch nicht schwimmen können, müssen daher beim Spielen im Wasser grundsätzlich beaufsichtigt werden.

⚠️ WARNUNG! LEBENSGEFAHR! Verwenden Sie das Produkt niemals in tiefen Gewässern. Verwenden Sie es ausschließlich in seichten Gewässern. Ein Gewässer ist seicht, wenn der Nutzer des Produkts auf dem Boden sitzen kann, während er mit dem Kopf aus dem Wasser ragt (siehe entsprechende Warnhinweise auf dem Produkt).

⚠️ VORSICHT! VERLETZUNGSGEFAHR! Stellen Sie sicher, dass alle Teile unbeschädigt sind. Beschädigte Teile können die Sicherheit und Funktion beeinflussen.

⚠️ VORSICHT! VERLETZUNGSGEFAHR! Achten Sie darauf, dass Sie nicht zuviel Luft in das Produkt pumpen. Andernfalls kann das Produkt platzen.

⚠️ VORSICHT! VERGIFTUNGSGEFAHR UND GEFAHR DER SACHBESCHÄDIGUNG!

Entzünden Sie kein Feuer in der Nähe des Produkts und halten Sie es von Wärmequellen fern.

■ Verwenden Sie das Produkt nicht auf harten oder steinigem Untergründen, andernfalls kann es zu Beschädigungen des Produkts kommen.

■ Halten Sie das Produkt von spitzen Gegenständen fern. Andernfalls kann es zu Beschädigungen des Produkts kommen.

⚠️ VORSICHT! Die Luftkammern können beim Aufsteigen unter die Wasseroberfläche gedrückt werden. Dadurch und durch einseitige Belastung kann das Produkt überkippen.

■ Halten Sie den Reparaturflicken  von Kindern fern.

■  Belasten Sie das Produkt mit maximal 30 kg.

● Bedienung

Hinweis: Vor dem ersten Einsatz das Produkt durch einen Erwachsenen gründlich auf Löcher, poröse Stellen und undichte Nähte untersuchen.

Empfehlung: Produkt aufblasen und einen Tag lang liegen lassen. Neue Produkte ein paar Tage an der frischen Luft auslüften.

Hinweis: Um das Produkt aufzupumpen, benötigen Sie für das Luftventil  eine Pumpe mit einem konischen Anschluss (\varnothing ca. 7,5 mm/17,5 mm).

● Luft einlassen

VORSICHT! Aufblasbare Plastikprodukte reagieren sensibel auf Kälte und Hitze. Verwenden Sie das Produkt daher nicht, wenn die Umgebungstemperatur unter 15 °C sinkt bzw. über 40 °C steigt. Andernfalls kann es zu Beschädigungen des Produkts kommen.

Hinweis: Das Aufpumpen sollten grundsätzlich Erwachsene übernehmen. Achten Sie darauf, dass Sie nicht zuviel Luft in das Produkt pumpen. Verwenden Sie keinesfalls einen Kompressor. Stoppen Sie den Vorgang, wenn der Widerstand während des Pumpens zunimmt und sich die Nähte spannen.

Andernfalls kann das Material reißen. Verwenden Sie nur manuelle Pumpen und/oder Pumpen, die speziell für aufblasbare Plastikprodukte bestimmt sind.

WICHTIG! Beachten Sie, dass sich Lufttemperatur und Wetterbedingungen auf den Luftdruck von aufblasbaren Produkten auswirken. Bei kaltem Wetter verliert das Produkt an Luftdruck, weil sich die Luft zusammenzieht. Unter diesen Bedingungen müssen Sie ggf. Luft hinzufügen. Bei Hitze dehnt sich die Luft aus. Unter diesen Bedingungen müssen Sie ggf. Luft ablassen, um eine Überfüllung zu verhindern.

- Rollen Sie das Produkt zunächst aus und überprüfen Sie es auf Löcher, Risse und andere Beschädigungen.
- Befüllen Sie alle Luftkammern.

● Luft ablassen

- Öffnen Sie das Luftventil **[2]** und lassen Sie die gesamte Luft aus dem Produkt.

Hinweis: Achten Sie darauf, dass das Produkt vollständig getrocknet ist, bevor Sie es zusammenfalten. Dies verhindert die Entstehung von Schimmel, unangenehmen Gerüchen und Verfärbungen.

● Reinigung und Pflege

- Verwenden Sie zur Reinigung ein leicht angefeuchtetes, fusselfreies Tuch.
- Verwenden Sie keinesfalls ätzende oder scheuernde Reinigungsmittel.

● Hinweise zur Lagerung

- Achten Sie darauf, dass das Produkt von innen und außen vollständig trocken ist, wenn Sie es für längere Zeit lagern wollen. Andernfalls können sich Stockflecken und Schimmel bilden.
- Lagern Sie das Produkt an einem dunklen, trockenen Ort – außerhalb der Reichweite von Kindern.
- Die ideale Lagertemperatur liegt bei 10-20 °C.

- Achten Sie darauf, dass das Produkt während der Lagerung nicht mit scharfen Gegenständen in Berührung kommt.

● Produkt reparieren

Hinweis: Kleinere Beschädigungen können Sie mithilfe des mitgelieferten Flickzeugs selbst reparieren. Wenden Sie sich bei größeren Beschädigungen an ein Fachgeschäft.

- Lassen Sie die Luft zunächst vollständig aus dem Produkt entweichen (siehe „Luft ablassen“).
- Schneiden Sie den Reparaturflicken **[3]** gemäß der Größe des Lochs entsprechend zurecht.

Hinweis: Achten Sie darauf, dass der Reparaturflicken **[3]** größer ist als das Loch und dessen Ränder überlappt.

- Runden Sie die Seiten des Reparaturflickens **[3]** ab und ziehen Sie die Schutzfolie ab.
- Platzieren Sie den Reparaturflicken **[3]** auf dem Loch und drücken Sie diesen fest an. Stellen Sie ggf. einen schweren Gegenstand auf den Reparaturflicken **[3]**.
- Warten Sie 24 Stunden, bevor Sie das Produkt wieder aufpumpen.

● Entsorgung

Die Verpackung besteht aus umweltfreundlichen Materialien, die Sie über die örtlichen Recyclingstellen entsorgen können.

Möglichkeiten zur Entsorgung des ausgedienten Produkts erfahren Sie bei Ihrer Gemeinde- oder Stadtverwaltung.



Das Produkt inkl. Zubehör und die Verpackungsmaterialien sind recyclebar und unterliegen einer erweiterten Herstellerverantwortung. Entsorgen Sie diese getrennt, den abgebildeten Info-tri (Sortierinformation) folgend, für eine bessere Abfallbehandlung. Das Triman-Logo gilt nur für Frankreich.

● Garantie

Das Produkt wurde nach strengen Qualitätsrichtlinien hergestellt und vor der Auslieferung sorgfältig geprüft. Im Falle von Material- oder Herstellungsfehlern haben Sie gegenüber dem Verkäufer des Produkts gesetzliche Rechte. Ihre gesetzlichen Rechte werden in keiner Weise durch unsere unten aufgeführte Garantie eingeschränkt.

Die Garantie für dieses Produkt beträgt 3 Jahre ab Kaufdatum. Die Garantiezeit beginnt mit dem Kaufdatum. Bewahren Sie den Originalkaufbeleg an einem sicheren Ort auf, da dieses Dokument als Nachweis des Kaufs erforderlich ist.

Alle Schäden oder Mängel, die bereits zum Zeitpunkt des Kaufs vorhanden sind, müssen unverzüglich nach dem Auspacken des Produkts gemeldet werden.

Sollte das Produkt innerhalb von 3 Jahren ab Kaufdatum einen Material- oder Herstellungsfehler aufweisen, werden wir es – nach unserer Wahl – kostenlos für Sie reparieren oder ersetzen. Die Garantiezeit verlängert sich durch einen stattgegebenen Gewährleistungsanspruch nicht. Dies gilt auch für ersetzte und reparierte Teile.

Diese Garantie erlischt, wenn das Produkt beschädigt oder unsachgemäß verwendet oder gewartet wurde.

Die Garantie deckt Material- und Herstellungsfehler ab. Diese Garantie erstreckt sich weder auf Produktteile, die normalem Verschleiß unterliegen, und somit als Verschleißteile gelten (z. B. Batterien, Akkus, Schläuche, Farbpatronen), noch auf Schäden an zerbrechlichen Teilen, z. B. Schalter oder Teile aus Glas.

● Abwicklung im Garantiefall

Um eine schnelle Bearbeitung Ihres Anliegens zu gewährleisten, folgen Sie bitte den folgenden Hinweisen:

Bitte halten Sie für alle Anfragen den Kassenbon und die Artikelnummer (IAN 446484_2307) als Nachweis für den Kauf bereit.

Die Artikelnummer entnehmen Sie bitte dem Typenschild, einer Gravur, auf dem Titelblatt Ihrer Bedienungsanleitung (unten links) oder als Aufkleber auf der Rück- oder Unterseite des Produkts.

Sollten Funktionsfehler oder sonstige Mängel auftreten, kontaktieren Sie zunächst die nachfolgend benannte Serviceabteilung telefonisch oder per E-Mail.

Ein als defekt erfasstes Produkt können Sie dann unter Beifügung des Kaufbelegs (Kassenbon) und der Angabe, worin der Mangel besteht und wann er aufgetreten ist, für Sie portofrei an die Ihnen mitgeteilte Service-Anschrift übersenden.

● Service

DE Service Deutschland

Tel.: 0800 5435 111

E-Mail: owim@lidl.de

AT Service Österreich

Tel.: 0800 292726

E-Mail: owim@lidl.at

CH Service Schweiz

Tel.: 0800562153

E-Mail: owim@lidl.ch



List of pictograms used



Safety information
Instructions for use

Kids' inflatable boat spaceship/racing car/plane

● Introduction



We congratulate you on the purchase of your new product. You have chosen a high quality product. Familiarise yourself with the product before using it for the first time. In addition, please carefully refer to the operating instructions and the safety advice below. Only use the product as instructed and only for the indicated field of application. Keep these instructions in a safe place. If you pass the product on to anyone else, please ensure that you also pass on all the documentation with it.

DEFIANCE AND VIOLATION OF THIS MANUAL CAN RESULT IN HAZARDS, SUCH AS PERSONAL INJURY AND DEATH, E.G. FROM DROWNING!

● Intended use

This product is intended for use as a toy for children. This product is not suitable for children under 3 year of age.

Any use other than previously mentioned or any product modification is prohibited and can lead to injuries and/or product damage. The manufacturer is not liable for any damages caused by any use other than for the intended purpose. The product is not intended for commercial use.

● Description of parts

- 1 Kids' inflatable boat spaceship (HG10991A)/ Kids' inflatable boat racing car (HG10991B)/ Kids' inflatable boat plane (HG10991C)
- 2 Air valve
- 3 Repair patch

● Technical data

Dimensions

- (inflated): HG10991A:
approx. 110 x 80 x 26 cm (D x W x H)
HG10991B:
approx. 112 x 62 x 28 cm (D x W x H)
HG10991C:
approx. 112 x 115 x 35 cm (D x W x H)



● Scope of delivery

- 1 Kids' inflatable boat spaceship (HG10991A)/ Kids' inflatable boat racing car (HG10991B)/ Kids' inflatable boat plane (HG10991C)
- 2 Repair patches
- 1 Instructions for use



Safety advice

KEEP ALL THE SAFETY ADVICE AND INSTRUCTIONS IN A SAFE PLACE FOR FUTURE REFERENCE!

-  **⚠ WARNING! RISK OF FATAL INJURY AND RISK OF ACCIDENTS FOR INFANTS AND CHILDREN!** Never leave children unattended with the packaging material or the product. There is a risk of suffocation from the packaging materials and a risk of fatal injury by strangulation. Children often underestimate dangers.
-  **⚠ WARNING! DANGER TO LIFE!** Never let children unsupervised with the product. The product may not be used by children under the age of 3.
- **⚠ WARNING! DANGER TO LIFE THROUGH DROWNING!** Never leave children and product alone and unsupervised in the water. There is a danger of drowning. Use swimming aids if necessary. Never stay in the water alone. Make sure that at least one competent person is present.
- **⚠ WARNING!** Only to be used in shallow water in and under adult supervision.

⚠ WARNING! Not suitable for children under 36 months! Risk of choking from swallowing small part.

⚠ WARNING! DANGER TO LIFE! Never use the product in open water. Danger of being carried away from the bank or shore. Always use the product in enclosed areas of water that are small enough to be monitored or supervised, such as swimming pools (see warnings on the product).

⚠ WARNING! DANGER TO LIFE! The product is not suitable for use as a floatation aid! A child who slips off the product could drown in a very short time, even though the water may be shallow enough to stand up in. Children who cannot yet swim must therefore never be left to play unsupervised in water.

⚠ WARNING! DANGER TO LIFE! Never use this product in deep areas of water. Use it exclusively in shallow areas of water. An area of water can be considered as shallow if the user of the product is able to sit on the bottom of the area of water and hold his or her head clearly above the water's surface (see warnings on the product).

⚠ CAUTION! RISK OF INJURY! Make sure that all parts are undamaged. Damaged parts could adversely affect safety and function.

⚠ CAUTION! RISK OF INJURY! Make sure that you do not pump too much air into the product. Otherwise the product may burst.

⚠ CAUTION! RISK OF POISONING AND RISK OF DAMAGE TO PROPERTY! Do not light any fires near the product and keep it away from sources of heat.

■ Do not use the product on hard or stony ground. Otherwise this may result in damage to the product.

■ Keep the product away from pointed objects. Otherwise damage to the product may result.

⚠ CAUTION! The air chambers may be pressed under the water surface when getting onto it. This - as well as uneven loading of the product - could cause it to tip over.

■ Keep the repair patch **3** out of the reach of children.

■



Do not load the product with more than 30 kg.

● Operation

Note: Before using the product for the first time, check it carefully for holes, porous places and or seams that are not airtight by adult.

Recommendation: Blow up the product and leave it alone for one day. Air new products in the open air for a few days.

Note: You will need a pump with conical adapter (ø approx. 7.5 mm/17.5 mm) for the air valve **2** to inflate the product.

● Letting in air

CAUTION! Inflatable plastic products react sensitively to the cold and hot. That is why you should never use the product when the ambient temperature falls to below 15 °C and rises above 40 °C. Otherwise damage to the product may result.

Note: Basically, only an adult should be responsible for pumping the product up. Make sure that you do not pump too much air into the product. On no account should you use a compressor. Stop the process when resistance increases during pumping and the seams start to stretch. Otherwise the material might tear. Only use manual pumps and/or pumps specifically designed for use with inflatable plastic products. **IMPORTANT!** Keep in mind that air temperature and weather conditions can affect the air pressure inside inflatable products. In cold weather the product behaves as if it has less air pressure in it because the air inside contracts. Under these conditions you may have to add air. In hot weather the air inside expands. Under these conditions you may have to remove air in order to avoid overfilling.

- Roll the product out first and then check for holes, tears and other damage.
- Inflate all air chambers.

● Letting air out

- Open the air valve **2** and let all the air out of the product.

Note: Make sure that the product is completely dry before folding it together. This will prevent the formation of mould, bad odours and discoloration.

● Cleaning and care

- Use a slightly damp, lint-free cloth to clean the product.
- On no account should you use corrosive or scouring detergents.

● Storage instruction

- Make sure that the product is completely dry both inside and out when wishing to store it for any length of time. Otherwise mildew and mould may form.
- Store the product in a dark, dry place – out of reach of children.
- The ideal storage temperature is 10–20 °C.
- Ensure that the product does not come into contact with sharp objects during storage.

● Repairing the product

Note: Minor damage can be repaired by the owner using the supplied repair kit. Have any major damage carried out at a specialised repair shop.

- First let all the air escape from the product (see “Letting air out”).
- Cut the repair patch **3** to suit the size of the hole.
Note: Ensure that the repair patch **3** is larger than the hole and overlaps the edges of the hole.
- Round off the sides of the repair patch **3** and pull off the protective foil.

- Place the repair patch **3** on the hole and press it down firmly. If necessary, place a heavy object on the repair patch **3**.
- Wait for 24 hours before you pump up the product again.

● Disposal

The packaging is made entirely of recyclable materials, which you may dispose of at local recycling facilities.

Contact your local refuse disposal authority for more details of how to dispose of your worn-out product.



The product incl. accessories and packaging materials are recyclable and are subject to extended producer responsibility. Dispose them separately, following the illustrated Info-tri (sorting information), for better waste treatment. The Triman logo is valid in France only.

● Warranty

The product has been manufactured to strict quality guidelines and meticulously examined before delivery. In the event of material or manufacturing defects you have legal rights against the retailer of this product. Your legal rights are not limited in any way by our warranty detailed below.

The warranty for this product is 3 years from the date of purchase. The warranty period begins on the date of purchase. Keep the original sales receipt in a safe location as this document is required as proof of purchase.

Any damage or defects already present at the time of purchase must be reported without delay after unpacking the product.

Should the product show any fault in materials or manufacture within 3 years from the date of purchase, we will repair or replace it – at our choice – free of charge to you. The warranty period is not extended as a result of a claim being granted. This also applies to replaced and repaired parts.

 **Service Ireland**
Tel.: 1800 200736
E-Mail: owim@lidl.ie



This warranty becomes void if the product has been damaged, or used or maintained improperly.

The warranty covers material or manufacturing defects. This warranty does not cover product parts subject to normal wear and tear, thus considered consumables (e.g. batteries, rechargeable batteries, tubes, cartridges), nor damage to fragile parts, e.g. switches or glass parts.

● Warranty claim procedure

To ensure quick processing of your case, please observe the following instructions:

Please have the till receipt and the item number (IAN 446484_2307) available as proof of purchase.

You will find the item number on the rating plate, an engraving on the front page of the instructions for use (bottom left), or as a sticker on the rear or bottom of the product.

If functional or other defects occur, please contact the service department listed either by telephone or by e-mail.

You can return a defective product to us free of charge to the service address that will be provided to you. Ensure that you enclose the proof of purchase (till receipt) and information about what the defect is and when it occurred.

● Service

 **Service Great Britain**
Tel.: 08000569216
E-Mail: owim@lidl.co.uk

Légende des pictogrammes utilisés



Instructions de sécurité
Instructions de manipulation

Bateau gonflable enfant Vaisseau spatial/Voiture de course/Avion

● Introduction



Nous vous félicitons pour l'achat de votre nouveau produit. Vous avez opté pour un produit de grande qualité. Avant la première mise en service, vous devez vous familiariser avec toutes les fonctions du produit. Veuillez lire attentivement le mode d'emploi ci-dessous et les consignes de sécurité. N'utilisez le produit que pour l'usage décrit et les domaines d'application cités. Conserver ces instructions dans un lieu sûr. Si vous donnez le produit à des tiers, remettez-leur également la totalité des documents.

LE NON-RESPECT DES INSTRUCTIONS D'UTILISATION PEUT ENTRAÎNER DES RISQUES DE BLESSURES OU DES DANGERS DE MORT, PAR NOYADE PAR EXEMPLE !

● Utilisation conventionnelle

Ce produit est prévu pour être utilisé comme jouet pour enfant.

Le produit n'est pas adapté aux enfants de moins de 3 ans.

Toute utilisation autre que celle décrite ci-dessus ou toute modification du produit est interdite et peut occasionner des blessures et/ou la détérioration du produit. Le fabricant décline toute responsabilité en cas de dommages résultant d'une utilisation non conforme. Le produit n'est pas destiné à une utilisation commerciale.

● Description des pièces

- 1 Bateau gonflable enfant Vaisseau spatial (HG10991A)/
Bateau gonflable enfant Voiture de course (HG10991B)/
Bateau gonflable enfant Avion (HG10991C)
- 2 Valve d'air
- 3 Rustine de réparation

● Caractéristiques techniques

Dimensions

- (gonflé) :
- HG10991A :
env. 110 x 80 x 26 cm (p x l x h)
 - HG10991B :
env. 112 x 62 x 28 cm (p x l x h)
 - HG10991C :
env. 112 x 115 x 35 cm (p x l x h)

● Contenu de la livraison

- 1 bateau gonflable enfant Vaisseau spatial (HG10991A)/
bateau gonflable enfant Voiture de course (HG10991B)/
bateau gonflable enfant Avion (HG10991C)
- 2 rustines de réparation
- 1 mode d'emploi



Consignes de sécurité

CONSERVEZ TOUTES LES CONSIGNES DE SÉCURITÉ ET INSTRUCTIONS POUR L'AVENIR !



AVERTISSEMENT ! DANGER DE MORT ET D'ACCIDENT POUR LES NOURRISSONS ET

LES ENFANTS ! Ne laissez jamais les enfants manipuler le matériel d'emballage et le produit sans surveillance. Il existe un risque d'étouffement par le matériel d'emballage et un danger de mort par strangulation. Les enfants sous-estiment souvent le danger.

-  **AVERTISSEMENT ! DANGER DE MORT !** Ne jamais laisser les enfants sans surveillance avec le produit. Le produit ne doit pas être utilisé par des enfants âgés de moins de 3 ans.

AVERTISSEMENT ! RISQUE DE NOYADE ! Ne laissez jamais les enfants ou le produit dans l'eau sans surveillance. Risque de noyade. Utilisez une aide à la nage si nécessaire. Ne restez jamais seul dans l'eau. Veillez à ce qu'au moins une personne compétente soit toujours présente.

ATTENTION ! N'utiliser le produit que dans des eaux peu profondes et sous la surveillance d'un adulte.

ATTENTION ! Ne convient pas aux enfants de moins de 36 mois ! Risque d'asphyxie en raison des pièces de petite taille, susceptibles d'être avalées.

AVERTISSEMENT ! DANGER DE MORT ! Ne jamais utiliser le produit dans des eaux ouvertes. Risque d'éloignement de la rive. Toujours utiliser le produit dans des eaux fermées à étendue visible, comme par ex. des piscines (voir les avertissements produit correspondants).

AVERTISSEMENT ! DANGER DE MORT ! Le produit ne convient pas pour servir d'aide à la nage ! Si les enfants glissent, ils risquent de se noyer en peu de temps, même s'ils se trouvent à un endroit où ils ont pied. Par conséquent, les enfants qui ne savent pas encore nager doivent être surveillés attentivement lorsqu'ils jouent dans l'eau.

AVERTISSEMENT ! DANGER DE MORT ! Ne jamais utiliser le produit dans des eaux profondes. Utilisez exclusivement le produit dans des eaux peu profondes. Une eau est peu profonde lorsque la tête de l'utilisateur du produit sort de l'eau lorsqu'il est assis au fond (voir les avertissements produit correspondants).

ATTENTION ! RISQUE DE BLESSURE ! Veuillez vous assurer qu'aucune pièce n'est endommagée. Les pièces endommagées peuvent affecter la sécurité de l'utilisateur et le fonctionnement du produit.

ATTENTION ! RISQUE DE BLESSURE ! Veillez à ne pas pomper trop d'air dans le produit. Autrement, le produit risquerait d'éclater.

ATTENTION ! RISQUE D'INTOXICATION ET RISQUE DE DOMMAGES MATÉRIELS !

N'allumez pas de feu à proximité du produit et gardez-le à l'abri des sources de chaleur.

- N'utilisez pas le produit sur des sols durs ou pierreaux, au risque d'endommager le produit.
- Tenez le produit à l'écart des objets pointus. Autrement, vous risqueriez d'endommager le produit.

ATTENTION ! Si vous placez sur la bouée sous la surface de l'eau, les chambres à air peuvent se retrouver sous pression. Dans ce cas ou si une charge est placée d'un seul côté de la bouée, le produit peut basculer.

- Conservez la rustine de réparation **3** hors de portée des enfants.

-  La charge maximale de ce produit est de 30 kg.

● Utilisation

Remarque : avant la première utilisation du produit, assurez-vous qu'il ne comporte pas de trous, d'endroits poreux ou de coutures non étanches.

Recommandation : gonflez le produit et laissez-le par terre pendant une journée. Laissez les produits neufs aérer quelques jours au grand air.

Remarque : pour dégonfler le produit, utilisez sur la valve d'air **2** une pompe munie d'un connecteur conique (\varnothing d'env. 7,5 mm/17,5 mm).

● Gonflage

ATTENTION ! Les produits plastique gonflables sont sensibles au froid et à la chaleur. N'utilisez donc pas le produit si la température ambiante tombe au-dessous de 15 °C ou monte au-dessus de 40 °C. Autrement, vous risqueriez d'endommager le produit.

Remarque : il revient toujours à un adulte de gonfler le produit. Veillez à ne pas pomper trop d'air dans le produit. N'utilisez en aucun cas un compresseur. Arrêtez le gonflage lorsque la résistance augmente et que les coutures se tendent. Autrement, le matériau risquerait de se déchirer. Utilisez uniquement des pompes manuelles et/ou des pompes spécialement destinées à des produits plastique gonflables.

IMPORTANT ! Tenez compte du fait que la température de l'air et les conditions météorologiques ont une incidence sur la pression de l'air des produits gonflables. Par temps froid, le produit perd de la pression, car l'air se rétracte. Dans ces conditions, il vous faut le cas échéant ajouter de l'air. S'il fait chaud, l'air se dilate. Dans ces conditions, il vous faut le cas échéant laisser échapper de l'air pour éviter un remplissage excessif.

- Déroulez tout d'abord le produit et contrôlez-le afin de détecter d'éventuels trous, déchirures ou autres défauts.
- Remplissez toutes les chambres à air.

● Dégonflage

- Ouvrez la valve d'air [2] et laissez tout l'air s'échapper du produit.

Remarque : assurez-vous que le produit soit complètement sec avant de le plier. Cela évite la formation de moisissure, les mauvaises odeurs et la décoloration.

● Nettoyage et entretien

- Utilisez pour le nettoyage un chiffon légèrement humidifié ne peluchant pas.
- Ne jamais utiliser de nettoyeurs caustiques ou abrasifs.

● Conditions de stockage

- Veillez à ce que le produit soit parfaitement sec à l'intérieur comme à l'extérieur si vous voulez le stocker pendant une période prolongée. De l'humidité ou de la moisissure pourrait se former dans le cas contraire.
- Rangez le produit dans un endroit sombre et sec - hors de la portée des enfants.
- La température idéale d'entrepôt est de 10-20 °C.
- Veillez à ce que le produit ne soit pas mis en contact avec des objets pointus durant le stockage.

● Réparer le produit

Remarque : vous pouvez réparer les petits dommages à l'aide de la rustine fournie. Dans le cas d'endommagements plus importants, adressez-vous au commerce spécialisé.

- Laissez échapper l'air complètement du produit (cf. „Dégonflage“).
- Découpez la rustine de réparation [3] en fonction de la taille du trou.

Remarque : veillez à ce que la rustine de réparation [3] soit plus grande que le trou et recouvre ses bords.

- Arrondissez les côtés de la rustine de réparation [3] et retirez le film de protection.
- Placez la rustine de réparation [3] sur le trou et appuyez fortement dessus. Le cas échéant, posez un objet lourd sur la rustine de réparation [3].
- Attendez 24 heures avant de regonfler le produit.

● Mise au rebut

L'emballage se compose de matières recyclables pouvant être mises au rebut dans les déchetteries locales.

Votre mairie ou votre municipalité vous renseigneront sur les possibilités de mise au rebut des produits usagés.



Le produit ainsi que les accessoires et les matériaux d'emballage sont recyclables et relèvent de la responsabilité élargie du producteur. Éliminez-les séparément, en suivant l'Info-tri illustrée, dans l'intérêt d'un meilleur traitement des déchets. Le logo Triman n'est valable qu'en France.

● Garantie

Article L217-16 du Code de la consommation

Lorsque l'acheteur demande au vendeur, pendant le cours de la garantie commerciale qui lui a été consentie lors de l'acquisition ou de la réparation d'un bien meuble, une remise en état couverte par la garantie, toute période d'immobilisation d'au moins sept jours vient s'ajouter à la durée de la garantie qui restait à courir. Cette période court à compter de la demande d'intervention de l'acheteur ou de la mise à disposition pour réparation du bien en cause, si cette mise à disposition est postérieure à la demande d'intervention.

Indépendamment de la garantie commerciale souscrite, le vendeur reste tenu des défauts de conformité du bien et des vices rédhibitoires dans les conditions prévues aux articles L217-4 à L217-13 du Code de la consommation et aux articles 1641 à 1648 et 2232 du Code Civil.

Article L217-4 du Code de la consommation

Le vendeur livre un bien conforme au contrat et répond des défauts de conformité existant lors de la délivrance.

Il répond également des défauts de conformité résultant de l'emballage, des instructions de montage ou de l'installation lorsque celle-ci a été mise à sa charge par le contrat ou a été réalisée sous sa responsabilité.

Article L217-5 du Code de la consommation

Le bien est conforme au contrat :

- 1° S'il est propre à l'usage habituellement attendu d'un bien semblable et, le cas échéant :
 - s'il correspond à la description donnée par le vendeur et possède les qualités que celui-ci a présentées à l'acheteur sous forme d'échantillon ou de modèle ;
 - s'il présente les qualités qu'un acheteur peut légitimement attendre eu égard aux déclarations publiques faites par le vendeur, par le producteur ou par son représentant, notamment dans la publicité ou l'étiquetage ;

- 2° Ou s'il présente les caractéristiques définies d'un commun accord par les parties ou être propre à tout usage spécial recherché par l'acheteur, porté à la connaissance du vendeur et que ce dernier a accepté.

Article L217-12 du Code de la consommation

L'action résultant du défaut de conformité se prescrit par deux ans à compter de la délivrance du bien.

Article 1641 du Code civil

Le vendeur est tenu de la garantie à raison des défauts cachés de la chose vendue qui la rendent impropre à l'usage auquel on la destine, ou qui diminuent tellement cet usage que l'acheteur ne l'aurait pas acquise, ou n'en aurait donné qu'un moindre prix, s'il les avait connus.

Article 1648 1er alinéa du Code civil

L'action résultant des vices rédhibitoires doit être intentée par l'acquéreur dans un délai de deux ans à compter de la découverte du vice.

Les pièces détachées indispensables à l'utilisation du produit sont disponibles pendant la durée de la garantie du produit.

Le produit a été fabriqué selon des critères de qualité stricts, et contrôlé consciencieusement avant sa livraison. En cas de défaut de matériau ou de fabrication, vous avez des droits légaux vis-à-vis du vendeur du produit. Vos droits légaux ne sont en aucun cas limités par notre garantie mentionnée ci-dessous.

La garantie de ce produit est de 3 ans à partir de la date d'achat. La période de garantie commence à la date d'achat. Conservez l'original de la preuve d'achat dans un endroit sûr car ce document est nécessaire pour prouver l'achat.

Tout dommage ou défaut déjà présent au moment de l'achat doit être signalé immédiatement après le déballage du produit.

Si le produit présente un défaut de matériau ou de fabrication dans les 3 ans qui suivent la date d'achat, nous le réparerons ou le remplacerons - à notre choix - gratuitement pour vous. La période de garantie n'est pas prolongée par une demande de garantie acceptée. Cette mesure s'applique également pour les pièces remplacées et réparées.

Cette garantie est annulée si le produit a été endommagé ou utilisé ou entretenu de manière incorrecte.

La garantie couvre les défauts de matériels et de fabrication. Cette garantie ne couvre pas les pièces du produit soumises à une usure normale, et qui sont donc considérées comme des pièces d'usure (par exemple les piles, les piles rechargeables, tuyaux, les cartouches d'encre), ni les dommages aux pièces fragiles, par exemple les interrupteurs ou les pièces en verre.

● Faire valoir sa garantie

Pour garantir la rapidité d'exécution de la procédure de garantie, veuillez respecter les indications suivantes :

Veuillez conserver le ticket de caisse et la référence du produit (IAN 446484_2307) à titre de preuve d'achat pour toute demande.

Le numéro de référence de l'article est indiqué sur la plaque d'identification, gravé sur la page de titre de votre manuel (en bas à gauche) ou sur un autocollant apposé sur la face arrière ou inférieure du produit.

En cas de dysfonctionnement du produit, ou de tout autre défaut, contactez en premier lieu le service après-vente par téléphone ou par e-mail aux coordonnées indiquées ci-dessous.

Vous pouvez alors envoyer franco de port tout produit considéré comme défectueux au service clientèle indiqué, accompagné de la preuve d'achat (ticket de caisse) et d'une description écrite du défaut avec mention de sa date d'apparition.

● Service après-vente

FR Service après-vente France

Tél. : 0800904879

E-Mail : owim@lidl.fr

BE Service après-vente Belgique

Tél. : 080071011

Tél. : 80023970 (Luxembourg)

E-Mail : owim@lidl.be



Legenda van de gebruikte pictogrammen



Veiligheidsinstructies
Instructies

Opblaasbare kinderboot ruimteschip/raceauto/vliegtuig

● Inleiding



Hartelijk gefeliciteerd met de aankoop van uw nieuwe product. U hebt voor een hoogwaardig product gekozen. Maak u

voor de eerste ingebruikname vertrouwd met het product. Lees hiervoor aandachtig de volgende gebruiksaanwijzing en de veiligheidsvoorschriften. Gebruik het product alleen zoals beschreven en voor de aangegeven toepassingsgebieden. Bewaar deze gebruiksaanwijzing op een veilige plek. Geef, wanneer u het product doorgeeft aan derden, ook alle documenten mee.

HET NIET IN ACHT NEMEN EN HET NIET OPVOLGEN VAN DE GEBRUIKSAANWIJZING KAN GEVAREN TOT GEVOLG HEBBEN, ZOALS LETSEL EN DOOD, BIJV. DOOR VERDRINKING!

● Correct en doelmatig gebruik

Dit product is bedoeld voor gebruik als speelgoed. Het product is niet geschikt voor kinderen jonger dan 3 jaar.

Een ander gebruik dan hiervoor beschreven of een verandering aan het product is niet toegestaan en kan tot verwondingen en/of beschadigingen aan het product leiden. De fabrikant is niet aansprakelijk voor schade als gevolg van onjuist en ondoelmatig gebruik. Het product is niet bestemd voor commercieel gebruik.

● Beschrijving van de onderdelen

- 1 Opblaasbare kinderboot ruimteschip (HG10991A)/
Opblaasbare kinderboot raceauto (HG10991B)/
Opblaasbare kinderboot vliegtuig (HG10991C)
- 2 Ventiel
- 3 Reparatiestuk

● Technische gegevens

Afmetingen

(opgeblazen): HG10991A:

ca. 110 x 80 x 26 cm (d x b x h)

HG10991B:

ca. 112 x 62 x 28 cm (d x b x h)

HG10991C:

ca. 112 x 115 x 35 cm (d x b x h)

● Omvang van de levering

- 1 opblaasbare kinderboot ruimteschip (HG10991A)/
opblaasbare kinderboot raceauto (HG10991B)/
opblaasbare kinderboot vliegtuig (HG10991C)
- 2 reparatiestukken
- 1 gebruiksaanwijzing



Veiligheidsinstructies

BEWAAR ALLE VEILIGHEIDSINSTRUCTIES EN AANWIJZINGEN OM DEZE EVENTUEEL LATER TE KUNNEN RAADPLEGEN!



WAARSCHUWING!
LEVENSGEVAAR EN GEVAAR
VOOR ONGEVALLLEN VOOR

KLEUTERS EN KINDEREN! Laat kinderen nooit zonder toezicht hanteren met het verpakkingsmateriaal en het product. Er bestaat kans op verstikking door verpakkingsmateriaal en levensgevaar door strangulatie. Kinderen onderschatten vaak de gevaren.



WAARSCHUWING!

LEVENSGEVAAR! Laat kinderen nooit zonder toezicht bij het product.

Het product mag niet worden gebruikt door kinderen jonger dan 3 jaar.

WAARSCHUWING! LEVENSGEVAAR DOOR VERDRINKEN!

Laat kinderen en het product nooit zonder toezicht in het water. Er bestaat levensgevaar door verdrinken. Gebruik indien nodig een zwemhulp. Verblijf nooit alleen in het water. Let op, dat er tenminste één vakkundige persoon aanwezig is.

ATTENTIE! Alleen in ondiep water onder toezicht van een volwassene gebruiken.

ATTENTIE! Niet geschikt voor kinderen jonger dan 36 maanden! Verstikkingsgevaar vanwege inslikbare kleine onderdelen.

WAARSCHUWING! LEVENSGEVAAR!

Gebruik het product nooit in diep water. Er bestaat gevaar dat u wegdrijft van de oever. Altijd in gesloten water met een overzichtelijk oppervlak, zoals bijv. een zwembad gebruiken (zie dienovereenkomstige waarschuwingen op het product).

WAARSCHUWING! LEVENSGEVAAR!

Het product is niet geschikt als zwemhulp! Als kinderen er vanaf glijden, kunnen ze in een mum van tijd verdrinken, zelfs als ze zich slechts in kniediep water bevinden. Kinderen die nog niet kunnen zwemmen, moeten daarom tijdens het spelen in het water altijd in de gaten worden gehouden.

WAARSCHUWING! LEVENSGEVAAR!

Gebruik het product nooit in diep water. Gebruik het uitsluitend in ondiep water. Het water is ondiep, als de gebruiker van het product op de grond kan zitten, terwijl zijn hoofd nog boven het water uitsteekt (zie dienovereenkomstige waarschuwingen op het product).

VOORZICHTIG! KANS OP LETSEL! Verzeker u ervan dat alle onderdelen onbeschadigd zijn. Beschadigde onderdelen kunnen de veiligheid en de functionaliteit beïnvloeden.

VOORZICHTIG! KANS OP LETSEL! Let op dat u niet teveel lucht in het product pompt. Anders kan het product exploderen.

VOORZICHTIG! KANS OP VERGIFTIGING EN OP MATERIËLE SCHADE!

Ontsteek geen vuur in de buurt van het product en houd het uit de buurt van warmtebronnen.

Gebruik het product niet op harde of steenachtige ondergrond, hierdoor kan het product beschadigd raken.

Houd het product uit de buurt van puntige voorwerpen. Anders kan dit tot beschadigingen aan het product leiden.

VOORZICHTIG! De luchtkamers kunnen bij het omhoog komen onder het wateroppervlak worden gedrukt. Hierdoor en door eenzijdige belasting kan het product kantelen.

Houd het reparatiestukje **3** uit de buurt van kinderen.

Belast dit product met maximaal 30 kg.



● Bediening

Opmerking: voor de eerste ingebruikname van het product dient het product door een volwassene grondig te worden onderzocht op gaatjes, poreuze plekken en lekkende naden.

Advies: product opblazen en een dag lang laten liggen. Nieuwe producten een paar dagen aan de frisse lucht luchten.

Opmerking: om het product op te pompen heeft u voor het luchtventiel **2** een pomp met een conische aansluiting (ø ca. 7,5 mm/17,5 mm) nodig.

● Lucht inlaten

VOORZICHTIG! Opblaasbare plastic producten reageren gevoelig op koude en hitte. Gebruik het product daarom niet, wanneer de omgevings-temperatuur lager is dan 15 °C resp. hoger is dan 40 °C. Anders kan dit tot beschadigingen aan het product leiden.

Opmerking: laat het oppompen altijd door een volwassene uitvoeren. Let op dat u niet teveel lucht in het product pompt.

Gebruik in geen geval een compressor. Stop met het proces als de weerstand tijdens het oppompen toeneemt of de naden beginnen te spannen. Anders kan het materiaal scheuren. Gebruik alleen handpompen en/of pompen die speciaal bedoeld zijn voor het opblazen van plastic producten.

BELANGRIJK! Let op dat de luchttemperatuur en de weersomstandigheden de luchtdruk van opblaasbare producten beïnvloeden. Bij koud weer wordt de luchtdruk in het product minder omdat koude lucht samentrekt. Onder deze omstandigheden moet u eventueel lucht toevoegen. Bij hitte zet lucht uit. Onder deze omstandigheden moet u eventueel lucht laten ontsnappen om overbevuiling te verhinderen.

- Rol het product eerst uit en controleer het op gaten, scheuren en andere beschadigingen.
- Blaas alle luchtkamers op.

● Lucht eruit laten

- Open het luchtventiel **[2]** en laat alle lucht uit het product ontsnappen.
Opmerking: let erop, dat het product volledig droog is, voordat u het opvouwt. Dit voorkomt het ontstaan van schimmel, vervelende geurtjes en verkleuringen.

● Reiniging en onderhoud

- Gebruik voor de reiniging alleen een iets vochtige, pluisvrije doek.
- Gebruik in géén geval schurende of bijtende reinigingsmiddelen.

● Informatie voor de opslag

- Zorg ervoor dat het product van binnen en buiten volledig droog is als u het gedurende langere tijd wilt opbergen. Anders kunnen weervlekken en schimmel ontstaan.
- Bewaar het product op een donkere, droge plek - buiten het bereik van kinderen.
- De ideale opslagtemperatuur ligt bij 10-20 °C.

- Let erop dat het product tijdens de opslag niet in contact komt met scherpe voorwerpen.

● Product repareren

Opmerking: kleinere beschadigingen kunt u met behulp van de meegeleverde reparatiestukjes zelf repareren. Neem in geval van grotere beschadigingen contact met een specialzaak op.

- Laat de lucht eerst volledig uit het product ontsnappen (zie „Lucht eruit laten“).
- Knip het reparatiestukje **[3]** overeenkomstig de grootte van het gat op maat.
Opmerking: zorg ervoor dat het reparatiestukje **[3]** groter is dan het gat en de randen ervan overlapt.
- Rond de randen van het reparatiestukje **[3]** af en trek de beschermende folie eraf.
- Plaats het reparatiestukje **[3]** op het gat en druk het stevig aan. Plaats eventueel een zwaar voorwerp op het reparatiestukje **[3]**.
- Wacht 24 uur voordat u het product weer oppompt.

● Afvoer

De verpakking bestaat uit milieuvriendelijke grondstoffen die u via de plaatselijke recyclingcontainers kunt afvoeren.

Informatie over de mogelijkheden om het uitgediende product na gebruik te verwijderen, verstrekt uw gemeentelijke overheid.



Het product, waaronder het toebehoren, en de verpakkingsmaterialen kunnen worden gerecycled en zijn onderhevig aan een uitgebreide verantwoordelijkheid van de fabrikant. Gooi ze apart weg, overeenkomstig de aangegeven Info-tri (informatie over afvalscheiding), voor een beter afvalbeheer. Het Triman-logo geldt alleen voor Frankrijk.

● Garantie

Het product werd volgens strenge kwaliteitsrichtlijnen gemaakt en voor de uitlevering zorgvuldig gecontroleerd. In geval van materiaal- of fabricagefouten hebt u tegenover de verkoper van het product wettelijke rechten. Uw wettelijke rechten worden op geen enkele manier door onze hieronder vermelde garantie beperkt.

De garantie voor dit product bedraagt 3 jaar vanaf aankoopdatum. De garantieperiode gaat in op de datum van aankoop. Bewaar het originele bewijs van aankoop op een veilige plek aangezien dit document nodig is als bewijs.

Alle beschadigingen of gebreken die reeds op het moment van aankoop aanwezig zijn, moeten meteen na het uitpakken van het product worden gemeld.

Mocht het product binnen 3 jaar na aankoopdatum een materiaal- of fabricagefout vertonen, zullen wij het - naar onze keuze - gratis voor u repareren of vervangen. De garantieperiode wordt door een plaatsgevonden garantiEVERLENING niet verlengd. Dit geldt ook voor vervangen en gerepareerde onderdelen.

Deze garantie vervalt als het product werd beschadigd of onjuist is gebruikt of onderhouden.

De garantie dekt materiaal- en fabricagefouten af. Deze garantie dekt geen productonderdelen die aan normale slijtage onderhevig zijn en daarom als verbruiksartikelen worden beschouwd (bv. batterijen, oplaadbare batterijen, slangen, inktpatronen), noch dekt zij schade aan breekbare onderdelen, bv. schakelaars of onderdelen die van glas zijn gemaakt.

● Afwikkeling in geval van garantie

Om een snelle afhandeling van uw reclamatie te waarborgen dient u de volgende instructies in acht te nemen:

Houd bij alle vragen alstublieft de kassabon en het artikelnummer (IAN 446484_2307) als bewijs van aankoop bij de hand.

Het artikelnummer vindt u op de typeplaat, ingegraveerd, op het titelblad van uw handleiding (linksonder) of als sticker op de achter- of onderzijde. Wanneer er storingen in de werking of andere gebreken optreden, dient u eerst telefonisch of per e-mail contact met de onderstaande serviceafdeling op te nemen.

Een als defect geregistreerd product kunt u dan samen met uw aankoopbewijs (kassabon) en vermelding van de concrete schade alsmede het tijdstip van optreden voor u franco aan het u meegedeelde servicepunt verzenden.

● Service

Service Nederland

Tel.: 08000225537

E-Mail: owim@lidl.nl

Service België

Tel.: 080071011

Tel.: 80023970 (Luxemburg)

E-Mail: owim@lidl.be



Legenda zastosowanych piktogramów



Wskazówki bezpieczeństwa
Instrukcja postępowania

Nadmuchiwany ponton dla dzieci statek kosmiczny/wyścigówka/samolot

● Wstęp



Gratulujemy Państwu zakupu nowego produktu. Zdecydowali się Państwo na zakup produktu najwyższej jakości. Przed uruchomieniem urządzenia po raz pierwszy zapoznaj się z nim. W tym celu przeczytaj uważnie poniższą instrukcję obsługi oraz wskazówki dotyczące bezpieczeństwa. Produkt należy użytkować w sposób tu opisany i zgodnie z określonym zakresem zastosowania. Należy przechowywać tę instrukcję w bezpiecznym miejscu. Przekazując produkt innej osobie, należy również przekazać wszystkie dokumenty.

NIEPRZESTRZEGANIE I NARUSZENIE INSTRUKCJI OBSŁUGI MOŻE PROWADZIĆ DO ZAGROŻEŃ, TAKICH JAK URAZY I ŚMIERĆ, NP. PRZEZ UTONIĘCIE!

● Użycie zgodne z przeznaczeniem

Produkt ten jest przeznaczony do użytku jako zabawka dla dzieci.

Produkt nie jest przeznaczony dla dzieci poniżej 3 roku życia.

Użycie inne niż wyżej opisane lub dokonywanie zmian produktu nie jest dozwolone i/lub może prowadzić do jego uszkodzenia. Producent nie ponosi odpowiedzialności za szkody powstałe wskutek użycia produktu niezgodnie z jego przeznaczeniem. Produkt nie jest przeznaczony do użytku komercyjnego.

● Opis części

- 1 Nadmuchiwany ponton dla dzieci statek kosmiczny (HG10991A)/ nadmuchiwany ponton dla dzieci wyścigówka (HG10991B)/ nadmuchiwany ponton dla dzieci samolot (HG10991C)
- 2 Zawór powietrza
- 3 Łatka naprawcza

● Dane techniczne

Wymiary (po nadmucaniu):

| | |
|-----------|-----------------------------------------------|
| HG10991A: | ok. 110 x 80 x 26 cm (gt. x szer. x wys.) |
| HG10991B: | ok. 112 x 62 x 28 cm (gt. x szer. x wys.) |
| HG10991C: | ok. 112 x 115 x 35 cm (gt. x szer. x wys.) |

● Zakres dostawy

- 1 nadmuchiwany ponton dla dzieci statek kosmiczny (HG10991A)/ nadmuchiwany ponton dla dzieci wyścigówka (HG10991B)/ nadmuchiwany ponton dla dzieci samolot (HG10991C)
- 2 łatki naprawcze
- 1 instrukcja obsługi



Wskazówki bezpieczeństwa

PROSIMY O ZACHOWANIE WSZYSTKICH WSKAZÓWEK BEZPIECZEŃSTWA I INSTRUKCJI OBSŁUGI!

- 
⚠️ OSTRZEŻENIE! ZAGROŻENIE ŻYCIA ORAZ WYPADKIEM DLA MNIEJSZYCH I WIĘKSZYCH

DZIECI! Nigdy nie należy pozostawiać dzieci z materiałem opakowaniowym oraz produktem bez nadzoru. Istnieje niebezpieczeństwo uduszenia się materiałem opakowania i niebezpieczeństwo utraty życia wskutek udławienia się. Dzieci często nie dostrzegają niebezpieczeństwa.

- 
⚠️ OSTRZEŻENIE! ZAGROŻENIE ŻYCIA! Nigdy nie pozostawiać dzieci z produktem bez nadzoru.

Produkt nie może być używany przez dzieci poniżej 3 roku życia.

- ⚠️ OSTRZEŻENIE! ZAGROŻENIE ŻYCIA PRZEZ UTONIĘCIE!** Nigdy nie pozostawiać dzieci i produktu w wodzie bez nadzoru. Istnieje zagrożenie życia przez utonięcie. Ewentualnie należy użyć pomocy do pływania. Nigdy nie przebywać samemu w wodzie. Należy zwrócić uwagę, aby zawsze była obecna przynajmniej jedna odpowiednio wykwalifikowana osoba.

- ⚠️ UWAGA!** Do używania tylko w płytkiej wodzie pod nadzorem dorosłych.
- ⚠️ UWAGA!** Nie nadaje się dla dzieci poniżej 36 miesięcy! Ryzyko uduszenia ze względu na matę, łatwe do połknięcia części.

- ⚠️ OSTRZEŻENIE! ZAGROŻENIE ŻYCIA!** Nie stosować nigdy produktu na otwartych wodach. Niebezpieczeństwo zniesienia z dala od brzegu. Używać zawsze w zamkniętych zbiornikach wodnych o łatwej do ogarnięcia wrokiem szerokości, jak np. basen (patrz odpowiednie wskazówki ostrzegawcze na produkcie).

- ⚠️ OSTRZEŻENIE! ZAGROŻENIE ŻYCIA!** Produkt nie jest przeznaczony jako pomoc w pływaniu! Jeśli dzieci się zeszlizgną, mogą w krótkim czasie się utopić, nawet jeśli przebywają w wodzie, w której sięgają do dna. Dlatego dzieci, które jeszcze nie potrafią pływać, muszą być zasadniczo nadzorowane podczas zabawy w wodzie.

- ⚠️ OSTRZEŻENIE! ZAGROŻENIE ŻYCIA!** Nigdy nie stosować produktu w głębokich wodach. Stosować go wyłącznie w płytkich wodach. Wody są płytke, jeśli użytkownik

produktu może siedzieć na dnie, a jego głowa wystaje z wody (patrz odpowiednie wskazówki ostrzegawcze na produkcie).

- ⚠️ OSTROŻNIE! NIEBEZPIECZEŃSTWO OBRAŻENŃ CIAŁA!** Należy upewnić się, że wszystkie części są nieuszkodzone. Uszkodzone elementy mogą obniżyć bezpieczeństwo i pogarszać funkcjonowanie.

- ⚠️ OSTROŻNIE! NIEBEZPIECZEŃSTWO OBRAŻENŃ CIAŁA!** Zwracać uwagę na to, żeby nie wpompować za dużo powietrza do produktu. W innym razie produkt może pęknąć.

- ⚠️ OSTROŻNIE! NIEBEZPIECZEŃSTWO ZATRUCIA I POWSTANIA SZKÓD MATERIALNYCH!** Nie rozpalać ognia w pobliżu produktu i trzymać go z dala od źródeł ciepła.

- Nie używać produktu na twardych lub kamiennych powierzchniach, w innym przypadku może spowodować to uszkodzenie produktu.
- Utrzymywać produkt z dala od spiczastych przedmiotów. W innym przypadku może spowodować to uszkodzenie produktu.

- ⚠️ OSTROŻNIE!** Podczas wchodzenia komory powietrzne mogą być wciśnięte pod powierzchnię wody. Wskutek tego i przez obciążenie z jednej strony produkt może się przewrócić.

- Łatkę naprawczą [3] należy przechowywać z dala od dzieci.

- 
 Obciążać produkt maksymalnie do 30 kg.

● Obsługa

Wskazówka: Przed pierwszym użyciem osoba dorosła powinna dokładnie skontrolować produkt pod kątem dziur, porowatych i nieszczelnych miejsc.

Zalecenie: Produkt należy nadmuchać i odczekać jeden dzień. Nowe produkty należy wietrzyć przez kilka dni na świeżym powietrzu.

Wskazówka: Aby napompować produkt, do zaworu powietrza [2] potrzebna jest pompka ze złączem stożkowym (ø ok. 7,5 mm/17,5 mm).

● Pompowanie powietrza

OSTROŻNIE! Dmuchane produkty z tworzyw sztucznych reagują w sposób wrażliwy na zimno i gorąco. Dlatego produktu nie należy używać, jeśli temperatura otoczenia jest niższa niż 15 °C lub wyższa niż 40 °C. W innym przypadku może spowodować to uszkodzenie produktu.

Wskazówka: Pompowania powinny się podejmować z zasady osoby dorosłe. Należy uważać na to, aby nie wpompować do produktu zbyt dużej ilości powietrza.

W żadnym wypadku nie używać sprężarki. Wstrzymać pompowanie, jeśli podczas pompowania opór rośliny i szwy napinają się. W przeciwnym razie materiał może ulec rozerwaniu. Używać wyłącznie pompki ręcznych i/lub pompki, które są przeznaczone specjalnie do nadmuchiwanego produktu z tworzywa sztucznego.

WAŻNE! Należy pamiętać o tym, że temperatura powietrza i warunki atmosferyczne oddziałują na ciśnienie powietrza w produktach nadmuchiwanym. Przy zimnej pogodzie ciśnienie powietrza w produkcie maleje, ponieważ powietrze kurczy się. W takich warunkach należy ewentualnie dodać powietrza. Przy upale powietrze rozszerza się. W takich warunkach należy ewentualnie spuścić powietrze, aby zapobiec przepiętniu.

- Produkt należy rozłożyć i skontrolować pod względem dziur, pęknięć i innych uszkodzeń.
- Napętnić wszystkie komory powietrzne.

● Spuszczanie powietrza

- Otworzyć zawór powietrza [2] i spuścić z produktu całe powietrze.

Wskazówka: Należy pamiętać, aby produkt był całkowicie suchy przed złożeniem. Zapobiega to powstawaniu pleśni, nieprzyjemnych zapachów i przebarwień.

● Czyszczenie i pielęgnacja

- Do czyszczenia należy używać lekko zwilżonej, nie strzępiącej się ściereki.

- W żadnym wypadku nie używać żrących lub szorujących środków czyszczących.

● Wskazówki dotyczące przechowywania

- W przypadku przechowywania produktu przez dłuższy czas należy pamiętać, aby produkt był całkowicie suchy na zewnątrz i wewnątrz. W innym razie mogą pojawić się plamy wilgoci i pleśń.
- Produkt przechowywać w ciemnym i suchym miejscu – poza zasięgiem dzieci.
- Idealna temperatura przechowywania wynosi 10–20 °C.
- Należy uważać na to, aby podczas przechowywania nie doszło do styczności produktu z ostrymi przedmiotami.

● Naprawa produktu

Wskazówka: Małe uszkodzenia można naprawić przy pomocy dostarczonej łatki. W przypadku większych uszkodzeń należy zwrócić się do sklepu specjalistycznego.

- Najpierw należy wypuścić powietrze z produktu (patrz „Spuszczanie powietrza”).
- Wyciąć łatkę naprawczą [3] odpowiednio do wielkości dziury.

Wskazówka: Zwrócić uwagę, aby łatka naprawcza [3] była większa od dziury i wychodziła poza jej brzegi.

- Zaokrąglić boki łatki naprawczej [3] i ściągając folię ochronną.
- Łatkę naprawczą [3] umieścić na dziurze i mocno przycisnąć. Ewentualnie postawić na łatkę naprawczą [3] ciężki przedmiot.
- Odczekać 24 godziny przed ponownym napompowaniem produktu.

● Utylizacja

Opakowanie wykonane jest z materiałów przyjaznych dla środowiska, które można przekazać do

użytkacji w lokalnym punkcie przetwarzania surowców wtórnych.

Informacji na temat możliwości użycia wyeksploatowanego produktu udziela urząd gminy lub miasta.



Produkt, w tym akcesoria i materiały opakowaniowe, nadają się do recyklingu i podlegają rozszerzonej odpowiedzialności producenta. Wyrzuć je osobno, zgodnie z ilustracją przedstawiającą informacje o sortowaniu, aby zapewnić lepszą użycie odpadów. Logo Triman jest ważne tylko dla Francji.

● Gwarancja

Produkt został wyprodukowany zgodnie z surowymi wytycznymi dotyczącymi jakości i dokładnie przetestowane przed dostawą. W przypadku wad materiałowych lub produkcyjnych przysługują Państwu prawa ustawowe wobec sprzedawcy produktu. Państwa prawa ustawowe nie są w żaden sposób ograniczone przez naszą gwarancję przedstawioną poniżej.

Gwarancja na ten produkt wynosi 3 lata od daty zakupu. Okres gwarancji rozpoczyna się od daty zakupu. Proszę przechowywać oryginalny rachunek w bezpiecznym miejscu, ponieważ ten dokument jest wymagany jako dowód zakupu.

Wszelkie uszkodzenia lub wady obecne już w momencie zakupu należy zgłosić niezwłocznie po rozpakowaniu produktu.

Jeżeli w ciągu 3 lat od daty zakupu produkt wykáže wady materiałowe lub produkcyjne, to – według naszego uznania – bezpłatnie go naprawimy lub wymienimy. Okres gwarancji nie ulega przedłużeniu o przyznane roszczenie gwarancyjne. Dotyczy to również wymienionych i naprawionych części.

Niniejsza gwarancja traci ważność, jeśli produkt został uszkodzony, był niewłaściwie użytkowany lub konserwowany.

Gwarancja obejmuje wady materiałowe i produkcyjne. Niniejsza gwarancja nie obejmuje części produktu, które podlegają normalnemu zużyciu i dlatego są uważane za części zużywalne (np. baterie, akumulatory, węże, wkłady atramentowe), ani nie obejmuje uszkodzeń części delikatnych, np. przełączników lub części wykonanych ze szkła.

Zgodnie z Kodeksem Cywilnym art. 581 §1 wraz z wymianą urządzenia lub ważnej części czas gwarancji rozpoczyna się na nowo.

● Sposób postępowania w przypadku naprawy gwarancyjnej

Aby zapewnić szybkie rozpatrzenie Państwa wniosku, prosimy stosować się do następujących wskazówek:

Przed skontaktowaniem się z działem serwisowym należy przygotować paragon i numer artykułu (IAN 446484_2307) jako dowód zakupu. Numery artykułów można znaleźć na tabliczce znamionowej, na grawerunku, na stronie tytułowej jego instrukcji (na dole po lewej stronie) lub jako naklejkę na stronie odwrotnej lub spodniej.

W razie wystąpienia błędów w działaniu lub innych wad, należy skontaktować się najpierw z wymienionym poniżej działem serwisowym telefonicznie lub pocztą elektroniczną.

Produkt uznany za uszkodzony można następnie z dołączeniem dowodu zakupu (paragonu) i podaniem, na czym polega wada i kiedy wystąpiła, przesłać bezpłatnie na podany Państwu adres serwisu.

● Serwis

PL Serwis Polska
Tel.: 008004911946
E-Mail: owim@lidl.pl



Legenda použitých piktogramů



Bezpečnostní upozornění
Instrukce

Nafukovací dětský člun kosmická loď/závodní auto/letadlo

● Úvod



Blahopřejeme Vám ke koupi nového výrobku. Rozhodli jste se pro kvalitní výrobek. Před prvním uvedením do provozu se seznámte s výrobkem. K tomu si pozorně přečtěte následující návod k obsluze a bezpečnostní pokyny. Používejte výrobek jen popsáním způsobem a pouze pro uvedené oblasti použití. Uschovejte si tento návod na bezpečném místě. Všechny podklady vydejte při předání výrobku i třetí osobě.

NERESPEKTOVÁNÍ A NEDODRŽOVÁNÍ BEZPEČNOSTNÍCH POKYNŮ UVEDENÝCH V NÁVODU K OBSLUZE MŮŽE VÉST KE ZRANĚNÍ NEBO SMRTI, NAPŘ. UTOPENÍM!

● Použití ke stanovenému účelu

Tento výrobek je dětská hračka. Výrobek není vhodný pro děti do 3 let. Jakékoliv jiné použití, než je výše uvedeno nebo provedení změny na výrobku nejsou přípustné a mohou vést k úrazům anebo poškození výrobku. Výrobce neručí za škody vzniklé jiným použitím než použitím k popsánému účelu. Výrobek není určen k podnikatelské činnosti.

● Popis součástí

- 1 Nafukovací dětský člun kosmická loď (HG10991A)/nafukovací dětský člun závodní auto (HG10991B)/nafukovací dětský člun letadlo (HG10991C)
- 2 Vzduchový ventil
- 3 Záplata

● Technické údaje

Rozměry

(po nafouknutí): HG10991A:

cca 110 x 80 x 26 cm (H x Š x V)

HG10991B:

cca 112 x 62 x 28 cm (H x Š x V)

HG10991C:

cca 112 x 115 x 35 cm (H x Š x V)

● Obsah dodávky

1 nafukovací dětský člun kosmická loď (HG10991A)/nafukovací dětský člun závodní auto (HG10991B)/nafukovací dětský člun letadlo (HG10991C)



2 záplata

1 návod k obsluze



Bezpečnostní upozornění

USCHOVEJTE SI VŠECHNY BEZPEČNOSTNÍ UPOZORNĚNÍ A POKYNY PRO BUDOUCNOST!

-  **⚠ VÝSTRAHA! NEBEZPEČÍ OHROŽENÍ ŽIVOTA A ÚRAZU PRO MALÉ DĚTI A DĚTI!** Nikdy nenechávejte děti bez dozoru s obalovým materiálem a výrobkem. Hrozí nebezpečí udušení obalovým materiálem a ohrožení života úskrcením. Děti nebezpečí často podceňují.
-  **⚠ VÝSTRAHA! NEBEZPEČÍ OHROŽENÍ ŽIVOTA!** Nikdy nenechte děti bez dozoru s výrobkem. Výrobek nesmí používat děti do 3 let.
- **⚠ VÝSTRAHA! NEBEZPEČÍ UTONUTÍ!** Nikdy nenechávejte děti a výrobek ve vodě bez dohledu. Hrozí nebezpečí ohrožení života utonutím. Popřípadě používejte pomůcky na plavání. Nikdy se nezdržujte ve vodě samotní. Dbejte na to, aby byla přítomná nejméně jedna kompetentní osoba.
- **⚠ POZOR!** Používat jen v mělké vodě pod dohledem dospělé osoby.
- **⚠ POZOR!** Nevhodné pro děti do 36 měsíců! Nebezpečí udušení malými díly, které lze spolknout.

⚠ VÝSTRAHA! NEBEZPEČÍ OHROŽENÍ ŽIVOTA! Nikdy nepoužívejte výrobek na volné vodě. Nebezpečí vzdálení se od břehu. Používejte výrobek jen v uzavřených vodách s přehlednými rozměry, jako např. v bazénu (viz odpovídající výstraha na výrobku).

⚠ VÝSTRAHA! NEBEZPEČÍ OHROŽENÍ ŽIVOTA! Výrobek je nevhodný k použití jako pomůcka na plavání! Pokud děti z výrobku sklouznou, mohou se během krátké doby utopit i když se nacházejí v místě, kde mohou ve vodě stát. Děti, které neumí ještě plavat proto musí při hře ve vodě zůstat pod dohledem.

⚠ VÝSTRAHA! NEBEZPEČÍ OHROŽENÍ ŽIVOTA! Nikdy nepoužívejte výrobek v hluboké vodě. Používejte ho jen v mělké vodě. V mělké vodě může uživatel výrobku sedět na dně s hladinou nad hladinou (viz odpovídající výstraha na výrobku).

⚠ POZOR! NEBEZPEČÍ ZRANĚNÍ! Ujistěte, že jsou všechny díly v bezvadném stavu. Poškozené díly mohou ovlivnit bezpečnost a funkci.

⚠ POZOR! NEBEZPEČÍ ZRANĚNÍ! Dávejte pozor, abyste výrobek přespříliš nenapumpovali. Jinak se může výrobek prasknout.

⚠ POZOR! NEBEZPEČÍ OTRAVY A VĚCNÝCH ŠKOD! Nezapalujte oheň v blízkosti výrobku a chraňte ho i před ostatními zdroji tepla.

- Nepoužívejte výrobek na tvrdých nebo kamenitých podkladech, může dojít k jeho poškození.
- Chraňte výrobek před špičatými předměty. V opačném případě může dojít k poškozením výrobku.

⚠ POZOR! Při vstupování do výrobku se mohou vzduchové komory stlačit pod vodu. Jednostranným zatížením se může výrobek převrhnout.

- Držte záplatu **3** mimo dosah dětí.
-  Výrobek smíte zatížit hmotností maximálně 30 kg.

● Obsluha

Upozornění: Před použitím výrobku nejdříve důkladně zkontrolujte, jestli nemá trhliny, porézní místa nebo netěsné švy.

Doporučení: Napumpujte výrobek a nechte ho ležet celý den v klidu. Nové výrobky nechávejte pár dní vyvětrat na čerstvém vzduchu.

Upozornění: K napumpování výrobku potřebujete ventil **2** s kuželovým koncem (ø cca 7,5 mm/17,5 mm).

● Nafukování

POZOR! Nafukovací umělohmotné výrobky reagují senzibilně na chlad a horko. Nepoužívejte proto výrobek při venkovních teplotách pod 15 °C resp. přes 40 °C. V opačném případě může dojít k poškozením výrobku.

Upozornění: Napumpování výrobku by měly zásadně provádět jen dospělé osoby. Dávejte pozor, abyste výrobek přespříliš nenapumpovali. V žádném případě nepoužívejte kompresor. Přerušte pumpování při narůstajícím odporu a napínání švů. Jinak se může materiál roztrhnout. Používejte manuální pumpu nebo jen ruční pumpy, které jsou určeny pro nafukovací výrobky.

DŮLEŽITÉ! Dávejte pozor, teplota vzduchu a povětrnostní vlivy působí na tlak vzduchu nafukovacích výrobků. Při chladném počasí ztrácí výrobku tlak, protože se vzduch smršťuje.

V těchto podmínkách musíte doplnit vzduch. Za horka se vzduch rozpíná. Za těchto podmínek se musí vzduch odpuštít a tím zamezit přeplnění.

- Nejdříve rozložte bazének a zkontrolujte, jestli nemá díry, trhliny nebo jiná poškození.
- Nafoukněte všechny vzduchové komory.

● Vypuštění vzduchu

- Otevřete vzduchový ventil **2** a vypuštěte všechen vzduch z výrobku.

Upozornění: Dbejte na to, aby byl výrobek před složením úplně suchý. Zabrání tím tvoreni plísň, zápachů a zbarvení.

● Čištění a ošetřování

- K čištění a ošetřování použijte lehce navlhčený hadřík, který nepouští vlákna.
- V žádném případě nepoužívejte drhnoucí nebo žíravé čisticí prostředky.

● Pokyny ke skladování

- Před skladováním dbejte na to, aby byl výrobek uvnitř i zvenku úplně suchý. Jinak může dojít ke tvoření skvrn a plísní.
- Výrobek skladujte v tmavé a suché místnosti – mimo dosah dětí.
- Ideální skladovací teplota leží mezi 10–20 °C.
- Dbejte na to, aby během skladování nepřišel výrobek do kontaktu se špičatými předměty.

● Opravy výrobku

Upozornění: Malá poškození můžete opravit sami pomocí dodaných záplat. Při větším poškození se obraťte na odbornou prodejnu.

- Nejprve úplně vypustíte vzduch z výrobku (viz „Vypouštění vzduchu“).
- Přistihněte záplatu [3] podle velikosti poškození.
Upozornění: Dbejte na to, aby byla záplata [3] větší než poškození a všude přesahovala jeho okraje.
- Zaokrouhlete strany záplaty [3] a stáhněte ochrannou fólii.
- Přiložte záplatu [3] na poškozené místo a pevně ji přitlačte. Popřípadě zatížeťte záplatu [3] těžkým předmětem.
- Výrobek napumpujte znovu teprve až za 24 hodin.

● Zlikvidování

Obal se skládá z ekologických materiálů, které můžete zlikvidovat prostřednictvím místních sběrů recyklovatelných materiálů.

○ možnostech likvidace vysloužilých zařízení se informujte u správy vaší obce nebo města.



Výrobek vč. příslušenství a obalové materiály jsou recyklovatelné a podléhají rozšířené odpovědnosti výrobce. Likvidujte je odděleně podle ilustrovaných Info-tri (informace o třídění), abyste mohli lépe nakládat s odpady. Logo Triman platí jen pro Francii.

● Záruka

Výrobek byl vyroben podle přísných směrnic kvality a před dodáním pečlivě otestován. V případě materiálních nebo výrobních vad máte zákonná práva vůči prodejci výrobku. Vaše zákonná práva nejsou níže uvedenou zárukou nijak omezená.

Záruka na tento výrobek je 3 roky od data zakoupení. Záruční doba začíná dnem zakoupení. Originál dokladu o zakoupení si uschovejte na bezpečném místě, protože tento doklad je vyžadován jako doklad o koupi.

Jakékoli poškození nebo závady, které se vyskytly již v okamžiku nákupu, musí být nahlášeny ihned po vybalení výrobku.

Pokud se u výrobku během 3 let od data zakoupení projeví vada materiálu nebo výrobní vada, pak vám ho podle naší volby bezplatně opravíme nebo vyměníme. Záruční doba se po uznané reklamaci neprodlužuje. To platí také pro vyměněné a opravené díly.

Tato záruka je neplatná, pokud byl výrobek poškozený nebo nesprávně používán anebo udržovaný.

Záruka se kryje na materiálové a výrobní vady. Tato záruka se nevztahuje na díly výrobku, které jsou vystaveny běžnému opotřebení, a proto je lze považovat za spotřební díly (např. baterie, akumulátory, hadice, inkoustové patrony) nebo na poškození křehkých součástí, jako jsou např. spínače nebo díly, které jsou vyrobeny ze skla.

● Postup v případě uplatňování záruky

Pro zajištění rychlého zpracování Vašeho případu se řiďte následujícími pokyny:

Pro všechny požadavky si připravte pokladní stvrženku a číslo artiklu (IAN 446484_2307) jako doklad o zakoupení.

Číslo artiklu najdete na typovém štítku, gravuře, titulní stránce návodu (vlevo dole) nebo na nálepce na zadní nebo spodní straně.

V případě poruch funkce nebo jiných závad nejdříve kontaktujte, telefonicky nebo e-mailem, v následujícím textu uvedené servisní oddělení.

Výrobek registrovaný jako vadný potom můžete s přiloženým dokladem o zakoupení (pokladní stvrženkou) a údaji k závadě a kdy k ní došlo, bezplatně zaslat na adresu servisu, která Vám byla sdělena.

● Servis

Servis Česká republika

Tel.: 800600632

E-Mail: owim@lidl.cz



Legenda použitých piktogramov



Bezpečnostné upozornenia
Manipulačné pokyny

Nafukovací detský čln kozmická loď/pretekárske auto/lietadlo

● Úvod



Blahoželáme Vám ku kúpe Vášho nového výrobku. Kúpou ste sa rozhodli pre vysoko kvalitný produkt. Pred prvým uvedením do prevádzky sa oboznámte s výrobkom. Za týmto účelom si pozorne prečítajte nasledujúci návod na obsluhu a bezpečnostné pokyny. Výrobok používajte iba v súlade s popisom a v uvedených oblastiach používania. Tento návod uschovajte na bezpečnom mieste. Ak výrobok odovzdáte ďalšej osobe, priložte k nemu aj všetky podklady.

NEDODRŽIAVANIE A PORUŠOVANIE NÁVODU NA OBSLUHU MÔŽE MAŤ ZA NÁSLEDOK NEBEZPEČENSTVÁ AKO PORANENIA A SMRŤ, NAPR. UTOPENÍM!

● Používanie v súlade s určeným účelom

Tento výrobok je určený na používanie ako detská hračka.

Výrobok nie je vhodný pre deti do 3 rokov.

Iné použitie ako je opísané v predchádzajúcej časti alebo zmena výrobku sú neprípustné a môžu viesť k poraneniám a/alebo k poškodeniam výrobku. Výrobca nepreberá ručenie za škody vzniknuté používaním, ktoré je v rozpore s určeným účelom. Výrobok nie je určený na komerčné účely.

● Popis častí

- 1 Nafukovací detský čln kozmická loď (HG10991A)/nafukovací detský čln pretekárske auto (HG10991B)/nafukovací detský čln lietadlo (HG10991C)
- 2 Vzduchový ventil
- 3 Opravná záplata

● Technické údaje

Rožmery

(nafúknuté): HG10991A:

cca. 110 x 80 x 26 cm (H x Š x V)

HG10991B:

cca. 112 x 62 x 28 cm (H x Š x V)

HG10991C:

cca. 112 x 115 x 35 cm (H x Š x V)

● Obsah dodávky

- 1 nafukovací detský čln kozmická loď (HG10991A)/nafukovací detský čln pretekárske auto (HG10991B)/nafukovací detský čln lietadlo (HG10991C)
- 2 opravné záplaty
- 1 návod na obsluhu



Bezpečnostné upozornenia

VŠETKY BEZPEČNOSTNÉ UPOZORNENIA A POKYNY USCHOVAJTE PRE NESKORŠIE POUŽITIE!



VAROVANIE! NEBEZPEČENSTVO OHROZENIA ŽIVOTA A NEBEZPEČENSTVO ÚRAZU

PRE MALÉ I STARŠIE DETI! Nikdy nenechajte deti bez dozoru s obalovým materiálom a výrobkom. Existuje nebezpečenstvo zadusenía obalovým materiálom a nebezpečenstvo ohrozenia života v dôsledku usmrtenia. Deti často podceňujú nebezpečenstvo.



VAROVANIE! NEBEZPEČENSTVO OHROZENIA ŽIVOTA!

Nikdy nenechávajte deti bez dozoru s výrobkom. Výrobok nesmú používať deti do 3 rokov.

VAROVANIE! NEBEZPEČENSTVO OHROZENIA ŽIVOTA UTOPENÍM!

Nikdy nenechávajte deti a výrobok bez dozoru vo vode. Vzniká nebezpečenstvo ohrozenia života utopením. Prípadne používajte pomôcky na plávanie. Nikdy sa nezdržujte sami v vode. Dbajte na to, aby bola prítomná minimálne jedna osoba s odbornými znalosťami.

POZOR! Používať iba v plytkej vode len dohľadom dospelých osôb.

POZOR! Nevhodné pre deti do 36 mesiacov! Nebezpečenstvo zadusenía v dôsledku prehĺtnutia drobných dielov.

VAROVANIE! NEBEZPEČENSTVO OHROZENIA ŽIVOTA!

Nikdy nepoužívajte produkt v otvorených vodách. Nebezpečenstvo odplavenia od brehu. Používajte ho vždy v uzatvorených vodách prehľadnej rozlohy ako napr. bazén (pozri príslušné výstražné upozornenia na výrobku).

VAROVANIE! NEBEZPEČENSTVO OHROZENIA ŽIVOTA! Produkt nie je vhodný ako pomôcka na plávanie! Ak sa deti zošmyknú, môžu sa v priebehu krátkeho času utopiť, aj keď sa nachádzajú iba vo vode, kde je možné stáť. Deti, ktoré ešte nevedia plávať, musia byť preto pri hre vo vode vždy zásadne pod dozorom.

VAROVANIE! NEBEZPEČENSTVO OHROZENIA ŽIVOTA!

Nikdy nepoužívajte produkt v hlbokých vodách. Používajte ho výhradne v plytkých vodách. Voda je plytká, ak používateľ produktu môže sedieť na dne, zatiaľčo hlava vyčnieva z vody (pozri príslušné výstražné upozornenia na výrobku).

POZOR! NEBEZPEČENSTVO PORANENIA! Zabezpečte, aby sa žiadna časť nepoškodila. Poškodené diely môžu ovplyvniť bezpečnosť a funkčnosť.

POZOR! NEBEZPEČENSTVO PORANENIA! Dbajte na to, aby ste do výrobku nenapumpovali príliš veľa vzduchu. Inak môže výrobok prasknúť.

POZOR! NEBEZPEČENSTVO OTRAVY A NEBEZPEČENSTVO POŠKODENIA VECÍ!

V blízkosti produktu nezapaľujte oheň a nepriblížujte ho k tepelným zdrojom.

Nepoužívajte produkt na tvrdých alebo kameňistých povrchoch, v opačnom prípade môže dôjsť k poškodeniu produktu.

Držte produkt v bezpečnej vzdialenosti od ostrých predmetov. V opačnom prípade môže dôjsť k poškodeniu produktu.

POZOR! Vzduchové komory môžu byť pri nasadení zatlačené pod vodnú hladinu. Tým a jednostranným zaťažením sa môže výrobok prevrátiť.

Opravné záplaty 3 drzte mimo dosahu detí.

Výrobok zaťažte maximálne 30 kg.



● Obsluha

Poznámka: Pred prvým použitím s dospelou osobou dôkladne preskúmajte prípadný výskyt dier, pôrovitých miest a netesných spojov.

Odporúčanie: Výrobok nafúkajte a nechajte jeden deň stáť. Nový výrobok vetrajte niekoľko dní na čerstvom vzduchu.

Poznámka: Pre napumpovanie produktu potrebujete pre vzduchový ventil 2 pumpu s kónickou prípojkou (ø cca. 7,5 mm/17,5 mm).

● Nafukovanie

POZOR! Nafukovacie výrobky z plastu reagujú citlivo na chlad a teplo. Výrobok preto nepoužívajte, ak teplota prostredia klesne pod 15 °C resp. vystúpi nad 40 °C. V opačnom prípade môže dôjsť k poškodeniu produktu.

Poznámka: Nafukovanie prenechajte dospelým osobám. Dbajte na to, aby ste do výrobku nenapumpovali príliš veľa vzduchu.

V žiadnom prípade nepoužívajte kompresor. Zastavte proces, ak počas nafukovania stúpa odpor a švy sú napnuté. Inak sa materiál môže roztrhať. Používajte len manuálne pumpy a/alebo pumpy, ktoré sú špeciálne určené pre nafukovacie výrobky z plastu.

DÔLEŽITÉ! Uvedomte si, že teplota vzduchu a poveternostné podmienky sa prejavujú na tlaku vzduchu nafukovacích výrobkov. Pri chladnom počasí stráca výrobok tlak, pretože vzduch sa sťahuje. Pri týchto podmienkach musíte prípadne doplniť vzduch. Pri horúčave sa vzduch rozpína. Pri týchto podmienkach musíte prípadne vypustiť vzduch, aby ste predišli preplneniu.

- Produkt najskôr rozložte a skontrolujte ohľadom prípadných dier, trhlin a iných poškodení.
- Naplňte všetky vzduchové komory.

● Vypúšťanie vzduchu

- Otvorte vzduchový ventil [2] a vypustíte všetok vzduch z produktu.

Poznámka: Dbajte na to, aby bol produkt pred zložením úplne vysušený. Tým zabránite tvorbe plesne, nepríjemných zápachov a zafarbení.

● Čistenie a údržba

- Na čistenie používajte jemne navlhčenú handričku, ktorá nepúšťa vlákna.
- V žiadnom prípade nepoužívajte leptavé alebo drhnuce čistiace prostriedky.

● Poznámky k uskladneniu

- Dbajte na to, aby bol výrobok zvnútra i zvonku úplne suchý, ak ho chcete na dlhší čas uskladniť. V opačnom prípade sa môžu tvoriť škvrny od vlhkosti a plesní.
- Výrobok skladujte v tmavej, suchej miestnosti – mimo dosahu detí.
- Ideálna teplota skladovania je pri 10–20 °C.
- Dávajte pozor, aby výrobok počas uskladnenia neprišiel do kontaktu s ostrými predmetmi.

● Oprava produktu

Poznámka: Malé poškodenia môžete sami opraviť pomocou priložených opravných záplat. V prípade väčších poškodení sa obráťte na špecializovanú predajňu.

- Najskôr nechajte vzduch úplne uniknúť z produktu (pozri „Vypustenie vzduchu“).
- Vystrihnite opravnú záplatu [3] podľa veľkosti diery.

Poznámka: Dbajte na to, aby bola opravná záplata [3] väčšia ako diera a prekryvala jej okraje.

- Zaoblite strany opravnej záplaty [3] a odstráňte ochrannú fóliu.
- Umiestnite opravnú záplatu [3] na dieru a pevne ju priláčajte. V prípade potreby položte na opravnú záplatu [3] ťažký predmet.
- Pred novým napumpovaním výrobku počkajte 24 hodín.

● Likvidácia

Obal pozostáva z ekologických materiálov, ktoré môžete odovzdať na miestnych recyklačných zberných miestach.

O možnostiach likvidácie opotrebovaného výrobku sa môžete informovať na Vašej obecnej alebo mestskej správe.



Výrobok vr. príslušenstva a obalové materiály sú recyklovateľné a podliehajú rozšírenej zodpovednosti výrobcu. Pre lepšie spracovanie odpadu ich zlikvidujte oddelene podľa obrázkov Info-tri (informácie o triedení). Trimán-Logo platí iba pre Francúzsko.

● Záruka

Výrobok bol starostlivo vyrobený v súlade s prísnyimi smernicami kvality a pred dodaním dôkladne otestovaný. V prípade materiálových alebo výrobných chýb máte zákonné práva voči predajcovi výrobku. Vaše zákonné práva nie sú žiadnym spôsobom obmedzené našou zárukou uvedenou nižšie.

Záruka na tento výrobok je 3 roky od dátumu nákupu. Záručná doba začína plynúť dátumom kúpy. Originál dokladu o kúpe si uschovajte na bezpečnom mieste, pretože tento doklad je potrebný ako dôkaz o kúpe.

Akékoľvek poškodenie alebo nedostatky prítomné už v čase nákupu je potrebné nahlásiť ihneď po vybalení výrobku.

Ak sa v priebehu 3 rokov od dátumu zakúpenia preukáže, že výrobok vykazuje chyby materiálu alebo spracovania, podľa vlastného uváženia Vám ho bezplatne opravíme alebo vymeníme. Záručná doba sa na základe poskytnutej záručnej reklamácie nepredlžuje. To platí aj pre vymenené alebo opravené diely.

Táto záruka je neplatná, ak bol výrobok poškodený alebo nesprávne používaný alebo udržiavaný.

Záruka sa vzťahuje na chyby materiálu a výrobné chyby. Táto záruka sa nevzťahuje na časti výrobku, ktoré podliehajú bežnému opotrebovaniu, a preto sa považujú za opotrebovateľné diely (napr. batérie, nabíjateľné batérie, hadice, atramentové kazety), ani na poškodenie krehkých častí, napr. spínačov alebo častí zo skla.

● Postup v prípade poškodenia v záruke

Pre zaručenie rýchleho spracovania Vašej požiadavky dodržte prosím nasledujúce pokyny:

Pre všetky otázky majte pripravený pokladničný doklad a číslo výrobku (IAN 446484_2307) ako dôkaz o kúpe.

Číslo výrobku nájdete na typovom štítku, gravúre, na prednej strane Vášho návodu (dole vľavo) alebo ako nálepku na zadnej alebo spodnej strane.

Ak sa vyskytnú funkčné poruchy alebo iné nedostatky, najskôr telefonicky alebo e-mailom kontaktujte následne uvedené servisné oddelenie.

Produkt označený ako defektný potom môžete s priloženým dokladom o kúpe (pokladničný lístok) a uvedením, v čom spočíva nedostatok a kedy sa vyskytol, bezplatne odoslať na Vám oznámenú adresu servisného pracoviska.

● Servis

 **Servis Slovensko**

Tel.: 0800 008158

E-pošta: owim@lidl.sk



Legenda de pictogramas utilizados



Indicaciones de seguridad
Instrucciones de uso

Barca inflable infantil Nave espacial/coche de carreras/avión

● Introducción



Enhorabuena por la adquisición de su nuevo producto. Ha elegido un producto de alta calidad. Familiarícese con el producto antes de la primera puesta en funcionamiento. Lea detenidamente el siguiente manual de instrucciones y las indicaciones de seguridad. Utilice el producto únicamente como se describe a continuación y para las aplicaciones indicadas. Guarde estas instrucciones en un lugar seguro. En caso de transferir el producto a terceros, entregue también todos los documentos correspondientes.

¡EL INCUMPLIMIENTO O LA INOBSERVANCIA DE ESTE MANUAL DE INSTRUCCIONES PUEDE PRODUCIR LESIONES O INCLUSO LA MUERTE, P. EJ. POR AHOGAMIENTO!

● Uso adecuado

Este producto está diseñado para su uso como juguete infantil.

El producto no es apropiado para niños menores de 3 años.

No se permite cualquier otro uso distinto al indicado previamente ni una modificación del producto, ya que esto podría causar heridas y/o dañar el producto. El fabricante no asume responsabilidad alguna por los daños provocados por un uso indebido del producto. El producto no ha sido diseñado para ser utilizado con fines comerciales.

● Descripción de los componentes

- 1 Barca inflable infantil Nave espacial (HG10991A)/ barca inflable infantil coche de carreras (HG10991B)/ barca inflable infantil avión (HG10991C)
- 2 Válvula de aire
- 3 Parche de reparación

● Características técnicas

Dimensiones

- (inflado): HG10991A: aprox. 110 x 80 x 26 cm (Pr x An x Al)
HG10991B: aprox. 112 x 62 x 28 cm (Pr x An x Al)
HG10991C: aprox. 112 x 115 x 35 cm (Pr x An x Al)

● Contenido

- 1 barca inflable infantil Nave espacial (HG10991A)/ barca inflable infantil coche de carreras (HG10991B)/ barca inflable infantil avión (HG10991C)
- 2 parches de reparación
- 1 manual de instrucciones



Aviso sobre seguridad

¡CONSERVE TODAS LAS INSTRUCCIONES DE SEGURIDAD PARA FUTURAS CONSULTAS!

-  **¡ADVERTENCIA! ¡PELIGRO DE MUERTE O ACCIDENTE PARA BEBÉS Y NIÑOS!** Nunca deje a los niños sin vigilancia con el material de embalaje o el producto. Existe riesgo de asfixia con el material de embalaje y riesgo de muerte por estrangulación. Los niños no suelen ser conscientes del peligro.



⚠ ¡ADVERTENCIA! ¡RIESGO DE MUERTE! No deje a los niños utilizar el producto sin vigilancia.

Los niños menores de 3 años no deben usar este producto.

⚠ ¡ADVERTENCIA! ¡PELIGRO DE MUERTE POR AHOGAMIENTO! No deje a los niños ni al producto sin supervisión en el agua. Existe peligro de muerte por ahogamiento. Utilice manguitos/flotadores si fuese necesario. No permanezca solo en el agua. Asegúrese de que haya presente siempre al menos un especialista.

⚠ ¡ATENCIÓN! Deberá utilizarse siempre en aguas poco profundas y bajo la supervisión de un adulto.

⚠ ¡ATENCIÓN! ¡No es adecuado para niños menores de 36 meses! Peligro de asfixia por ingesta de piezas pequeñas.

⚠ ¡ADVERTENCIA! ¡PELIGRO DE MUERTE! Nunca utilice el producto en zonas de aguas abiertas. Existe el riesgo de acabar a la deriva. Utilice el producto solo en zonas de aguas cerradas donde pueda visualizar la extensión p. ej. en piscinas (consulte las advertencias correspondientes en el producto).

⚠ ¡ADVERTENCIA! ¡PELIGRO DE MUERTE! ¡Este producto no está diseñado para usarse como flotador! Si los niños se resbalan podrían ahogarse en pocos segundos, incluso aunque se encuentren en aguas poco profundas (donde se haga pie). Deberá vigilar a conciencia a los niños que no sepan nadar y estén jugando en el agua.

⚠ ¡ADVERTENCIA! ¡PELIGRO DE MUERTE! Nunca utilice el producto en zonas de aguas profundas. Utilícelo únicamente en zonas vadeables. Una zona será vadeable si al sentarse el usuario del producto en el suelo, su cabeza sobresale por encima del nivel de agua (consulte las advertencias correspondientes en el producto).

⚠ ¡CUIDADO! ¡PELIGRO DE LESIONES! Compruebe que ninguna pieza presente daños. Las piezas dañadas pueden mermar la seguridad y el funcionamiento.

⚠ ¡CUIDADO! ¡PELIGRO DE LESIONES! Tenga cuidado de no inflar el producto con

demasiado aire. De lo contrario el producto podría reventar.

⚠ ¡CUIDADO! ¡PELIGRO DE INTOXICACIÓN Y DE DAÑOS MATERIALES! No encienda ningún fuego cerca del producto y manténgalo alejado de cualquier fuente de calor.

- No utilice el producto sobre suelos duros o pedregosos ya que de lo contrario podría dañarse.
- Mantenga este producto alejado de objetos afilados. De lo contrario el producto podría dañarse.

⚠ ¡CUIDADO! Es posible que las cámaras de aire se sumerjan bajo la superficie del agua al subirse al producto. Si se carga el producto de un solo lado podría volcarse.

- Mantenga el parche de reparación **3** lejos del alcance de los niños.

-  No cargue el producto con un peso superior a 30 kg.

● Manejo

Nota: Antes de utilizar el producto por primera vez, un adulto debe asegurarse concienzudamente de que no tiene ningún tipo de agujeros, zonas porosas o costuras con fugas.

Recomendación: Una vez desinchado el producto, déjelo reposar durante un día. Si el producto es nuevo déjelo ventilar al aire un par de días.

Nota: Para inflar el producto necesitará una bomba de conexión cónica (Ø aprox. 7,5 mm/17,5 mm) para la válvula de aire **2**.

● Llenar de aire

¡CUIDADO! Los productos hinchables de plástico son sensibles al frío y al calor. Por tanto, no utilice el producto si la temperatura ambiente baja de los 15 °C o supera los 40 °C. De lo contrario el producto podría dañarse.

Nota: En principio solo las personas adultas deben inflar el producto. Tenga cuidado de no inflar el producto con demasiado aire.

En ningún caso utilice un compresor de aire. Detenga el proceso cuando aumente la resistencia de bombeo y las costuras se tensen. De lo contrario el material podría rasgarse. Utilice solo bombas manuales y/o bombas especialmente diseñadas para inflar productos de plástico.

¡IMPORTANTE! Tenga en cuenta que la temperatura del aire y las condiciones atmosféricas influyen en la presión del aire de productos hinchables.

Cuando el tiempo es frío, el producto pierde presión, ya que el aire se contrae. En estas condiciones es posible que haya que inflarlo más. El aire se expande con el calor. En estas condiciones es posible que haya que desinflarlo un poco para evitar un sobrellenado.

- A continuación, desenrolle el producto y compruebe que no tiene agujeros, rasgaduras u otros daños.
- Llene todas las cámaras de aire.

● Vaciar el aire

- Abra la válvula de aire [2] y deje salir todo el aire del producto.

Nota: Antes de doblar el producto, asegúrese de que este se ha secado completamente. De este modo evitará la formación de moho, los malos olores y la pérdida de color.

● Limpieza y cuidado

- Utilice un paño ligeramente humedecido y sin pelusas para la limpieza.
- No utilice en ningún caso productos de limpieza abrasivos o corrosivos.

● Advertencias sobre el almacenamiento

- Compruebe que el producto esté seco tanto por dentro como por fuera cuando quiera

almacenarlo durante un largo periodo de tiempo. De lo contrario podrían formarse machas de humedad y hongos.

- Conserve el producto en un lugar oscuro y seco, fuera del alcance de los niños.
- La temperatura de almacenamiento ideal es entre 10°C y 20°C.
- Asegúrese de que el producto no entra en contacto con objetos cortantes mientras está guardado.

● Reparación del producto

Nota: En caso de que se produzcan pequeños daños en el producto podrá repararlos con ayuda del estuche de reparación proporcionado. En caso de que los daños sean de mayor magnitud, acuda a una tienda especializada.

- En primer lugar vacíe completamente el aire del producto (ver apartado „Vaciar el aire“).
- Recorte un parche de reparación [3] según el tamaño del agujero que desea reparar.

Nota: asegúrese de que el parche de reparación [3] sea mayor que el agujero y que lo cubra completamente.

- Redondee los lados del parche de reparación [3] y retire la lámina protectora.
- Coloque el parche de reparación [3] sobre el agujero y haga presión sobre el mismo. En caso de que sea necesario coloque un objeto pesado sobre el parche de reparación [3].
- Espere 24 horas antes de volver a inflar el producto.

● Eliminación

El embalaje está compuesto por materiales no contaminantes que pueden ser desechados en el centro de reciclaje local.

Para obtener información sobre las posibilidades de desecho del producto al final de su vida útil, acuda a la administración de su comunidad o ciudad.



El producto, incluidos los accesorios, y el material de embalaje son reciclables y están sujetos a la responsabilidad extendida del fabricante. Deséchelos por separado siguiendo la información ilustrada de recogida selectiva para un mejor tratamiento de los residuos. El logotipo Triman se aplica solo para Francia.

● Garantía

El producto ha sido fabricado según normas de calidad exigentes y ha sido probado minuciosamente antes de la entrega. En caso de fallos de material o de fabricación, dispone de derechos legales frente al vendedor del producto. Nuestra garantía mencionada a continuación no restringe sus derechos legales de ningún modo.

La garantía para este producto es de 3 años a partir de la fecha de compra. La garantía empieza el día de la fecha de compra. Conserve el justificante de compra original en un lugar seguro, ya que este documento es necesario para demostrar la compra.

Todos los daños o defectos ya presente en el momento de la compra deben informarse inmediatamente tras desembalar el producto.

Si el producto presenta defectos de material o fabricación en los 3 años a partir de la fecha de compra, lo repararemos o sustituiremos, según nuestra elección, gratuitamente para usted. El período de garantía no se extiende por una reclamación de garantía aprobada. Esto también es aplicable a las piezas sustituidas y reparadas.

La garantía pierde su validez si el producto se daña o se utiliza o mantiene de forma inadecuada.

La garantía cubre defectos de material y fabricación. Esta garantía no cubre las piezas del producto sujetas a un uso y desgaste normal y, por lo tanto, consideradas piezas de desgaste (por ej. pilas,

baterías, mangueras, cartuchos de tinta) ni los daños a las piezas frágiles, por ej. interruptores o piezas de cristal.

● Tramitación de la garantía

Para garantizar una rápida tramitación de su consulta, tenga en cuenta las siguientes indicaciones:

Para realizar cualquier consulta, tenga a mano el recibo y el número de artículo (IAN 446484_2307) como justificante de compra.

Encontrará el número de artículo en una inscripción de la placa identificativa, en la portada de las instrucciones (abajo a la izquierda) o en una pegatina en la parte posterior o inferior.

Si el producto fallase o presentase algún defecto, póngase primero en contacto con el departamento de asistencia indicado, ya sea por teléfono o correo electrónico.

Puede enviarnos el producto defectuoso libre de franqueo adjuntando el recibo de compra (tícket de compra) e indicando dónde está y cuándo ha ocurrido el fallo a la dirección de asistencia que le indicamos.

● Asistencia

ES Asistencia en España

Tel.: 900984948

E-Mail: owim@lidl.es



De anvendte piktogrammers legende



Sikkerhedsanvisninger
Handlingsanvisninger

Oppustelig børnebåd rumskib/ racerbil/flyvemaskine

● Indledning



Hjerteligt tillykke med købet af deres nye produkt. Du har besluttet dig for et produkt af høj kvalitet. Gør Dem fortrolig med apparatet inden første ibrugtagning. Læs derfor den efterfølgende brugsvejledning og sikkerhedsanvisningerne omhyggeligt. Brug kun produktet som beskrevet og kun til de angivne anvendelsesområder. Opbevar denne vejledning på et sikkert sted. Hvis De giver produktet videre til andre, skal alle dokumenter følge med.

IKKE-OVERHOLDELSE OG OVERTRÆDELSE AF BETJENINGSVEJLEDNINGEN KAN MEDFØRE FARER SOM KVÆSTELSER OG DØD, F.EKS. GENNEM DRUKNING!

● Formålsbestemt anvendelse

Dette produkt er beregnet som legetøj til børn. Produktet er ikke egnet til børn under 3 år. En anden form for anvendelse end den tidligere beskrevne eller en ændring af produktet er ikke tilladt og kan føre til tilskadekomster og/eller beskadigelser af produktet. For skader opstået som følge af en ikke-formålsbestemt anvendelse overtager producenten intet ansvar. Produktet er ikke beregnet til kommerciel anvendelse.

● Beskrivelse af delene

- 1 Oppustelig børnebåd rumskib (HG10991A)/ oppustelig børnebåd racerbil (HG10991B)/ oppustelig børnebåd flyvemaskine (HG10991C)
- 2 Luffventil
- 3 Reparationslapper

● Tekniske data

Mål (oppustet): HG10991A:
ca. 110 x 80 x 26 cm (d x b x h)
HG10991B:
ca. 112 x 62 x 28 cm (d x b x h)
HG10991C:
ca. 112 x 115 x 35 cm (d x b x h)





● Leveringsomfang

- 1 oppustelig børnebåd rumskib (HG10991A)/ oppustelig børnebåd racerbil (HG10991B)/ oppustelig børnebåd flyvemaskine (HG10991C)
- 2 reparationslapper
- 1 betjeningsvejledning



Sikkerhedshenvisninger

OPBEVAR ALLE SIKKERHEDSHENVISNINGER OG VEJLEDNINGER TIL FREMTIDIG BRUG!

-  **ADVARSEL! LIVS- OG ULYKKESFARE FOR SMÅBØRN OG BØRN!** Lad aldrig børn være uden opsyn med emballagen og produktet. Der er fare for kvælning gennem emballagen og livsfare gennem strangulering. Børn undervurderer ofte farerne.
-  **ADVARSEL! LIVSFARE!** Lad aldrig børn være uden opsyn med produktet. Dette produkt må ikke benyttes af børn under 3 år.
-  **ADVARSEL! LIVSFARE PÅ GRUND AF DRUKNING!** Lad aldrig børn og produktet være uden opsyn i vandet. Der er livsfare på grund af drukning. Anvend i givet fald flydeanordninger. Ophold dig aldrig alene i vandet. Vær opmærksom på at mindst en fagkyndig person er tilstede.
-  **OBS!** Må kun anvendes på lavt vand og kun under opsyn af voksne.
-  **OBS!** Ikke egnet til børn under 36 måneder! Kvælningsfare på grund af smådele som kan sluges.

⚠ ADVARSEL! LIVSFARE! Anvend aldrig produktet i åbne farvande. Der er fare for at drive væk fra kysten. Anvend kun produktet i lukkede vandområder af en overskuelig størrelse, som fx svømmebassiner (se de tilsvarende advarselshenvisninger på produktet).

⚠ ADVARSEL! LIVSFARE! Produktet er ikke egnet som svømmehjælp! Børn kan drukne hurtigt hvis de glider af, selv om de opholder sig i vand, hvor de kan bunde. Børn der endnu ikke kan svømme, skal altid være under opsyn når de leger i vandet.

⚠ ADVARSEL! LIVSFARE! Anvend aldrig produktet i dybe farvande. Anvend produktet udelukkende på lavt vand. Et vandområde er lavt, hvis brugeren af produktet kan sidde på bunden, mens hovedet stadig er oven over vandoverfladen (se de tilsvarende advarselshenvisninger på produktet).

⚠ FORSIGTIG! FARE FOR TILSKADEKOMST! Sørg for at alle dele er ubeskadiget. Beskadede dele kan påvirke sikkerheden og produktets funktion.

⚠ FORSIGTIG! FARE FOR TILSKADEKOMST! Sørg for at du ikke pumper for meget luft ind i produktet. Ellers kan produktet bryde.

⚠ FORSIGTIG! RISIKO FOR TILSKADEKOMST OG FARE FOR MATERIEL SKADE!

Tænd aldrig ild i nærheden af produktet og hold det væk fra varmekilder.

■ Anvend ikke produktet på hårde og stenede undergrunde, ellers kan det føre til beskadigelse af produktet.

■ Hold produktet på afstand af spidse genstande. Ellers kan det føre til beskadigelse af produktet.

⚠ FORSIGTIG! Luftkamrene kan blive trykket under vandoverfladen, når brugeren kravler op. Derved kan der ske en ensidig belastning af produktet og det kan tippe.

■ Hold reparationslapperne  på afstand fra børn.

■  Produktet må kun belastes med maks. 30 kg.

● Betjening

Bemærk: En voksen bør kontrollere produktet grundigt for huller, porøse steder og utætte syninger, inden første anvendelse.

Anbefaling: Pust produktet op og lad det ligge en dags tid. Nye produkter luftes et par dage i frisk luft.

Bemærk: For at pumpe produktet op, skal du bruge en pumpe med en konisk tilslutning (ø ca. 7,5 mm/17,5 mm) til luftventilet .

● Luftindtag

FORSIGTIG! Oppustelige plastprodukter reagerer følsomme på kulde og varme. Anvend derfor ikke produktet, når omgivelsestemperaturen falder til under 15 °C, henholdsvis stiger til over 40 °C. Ellers kan det føre til beskadigelse af produktet.

Bemærk: Oppumpningen bør grundlæggende foretages af voksne. Sørg for at du ikke pumper for meget luft ind i produktet. Anvend under ingen omstændighed en kompressor. Stop oppumpningen, hvis modstanden tager til og sømmene spændes. I modsat fald kan materialet bryde. Anvend kun manuelle pumper og/eller pumper som er særlig beregnet til oppustelige plastprodukter.

VIGTIGT! Luftens temperatur og vejrforholdene har indflydelse på lufttrykket i oppustelige produkter. I koldt vejr mister produktet lufttryk, idet luften trækker sig sammen. Under disse betingelser skal du evt. tilføje luft. Ved varme udvider luften sig. Under disse betingelser skal du evt. lade noget luft sive ud, for at forhindre en overopfyldning.

- Rul produktet i første omgang ud og kontroller det for huller, revner og andre skader.
- Fyld alle luftkamre.

● Tømning for luft

- Åbn luftventilen  og luk al luft ud af produktet.

Bemærk: Vær opmærksom på, at produktet er absolut tørt, før det foldes sammen. Dette forhindrer dannelsen af skimmel, ubehagelige lugte og misfarvning.

● Rengøring og pleje

- Brug en let fugtet, fnugfri klud til rensning.
- Der må ikke under nogen omstændigheder bruges ætsende eller skurende rengøringsmidler.

● Instruktioner til opbevaring

- Vær opmærksom på, at produktet er fuldstændigt tørt både indvendig og udvendig, hvis det skal opbevares i længere tid. Ellers kan der komme mug og skimmel på produktet.
- Produktet opbevares i et mørkt og tørt rum – udenfor børns rækkevidde.
- Den ideelle opbevaringstemperatur ligger på mellem 10–20°C.
- Sørg for, at produktet ikke bringes i berøring med spidse genstande under opbevaring.

● Reparation af produktet

Bemærk: Små skader kan du selv reparere med det medleverede lappegrej. Ved større skader kontakt venligst en specialforretning.

- Lad i første omgang luften sive fuldstændigt ud af produktet (se "Tømning for luft").
- Skær reparationslappen [3] til iht. hullets størrelse.

Bemærk: Vær opmærksom på at reparationslappen [3] er større end hullet og overlapper kanterne.

- Afrund reparationslappens [3] sider og træk beskyttelsesfolien af.
- Anbring reparationslappen [3] på hullet og tryk denne fast derpå. Stil eventuel en tung genstand på reparationslappen [3].
- Vent 24 timer, inden du pumper produktet op igen.

● Bortskaffelse

Indpakningen består af miljøvenlige materialer, som De kan bortskaffe over de lokale genbrugssteder.

De får oplyst muligheder til bortskaffelse af det udtjente produkt hos deres lokale myndigheder eller bystyre.



Produktet og tilbehøret og emballagematerialer kan genbruges og er underlagt udvidet producentansvar. De skal bortskaffes separat. Følg de viste mærkater med sorteringsoplysninger, så de bortskaffes på en bedre måde. Triman-logoet gælder kun for Frankrig.

● Garanti

Produktet er blevet fremstillet efter strenge kvalitetsstandarder og kontrolleret nøje før udlevering. I tilfælde af materiale- eller produktionsfejl kan du i medfør af loven gøre krav gældende over for sælgeren af produktet. Dine lovmæssige rettigheder begrænses på ingen måde af den af os nedenævnte garanti.

Garantien på dette produkt gælder i 3 år regnet fra købsdatoen. Garantien gælder fra købsdatoen. Opbevar den originale kvittering et sikkert sted, da dette dokument forlanges forlagt som dokumentation for købet.

Alle skader eller mangler, der allerede forefindes på tidspunktet for købet, skal straks meddeles efter udpakningen af produktet.

Hvis der inden for 3 år regnet fra købsdatoen viser sig en materiale- eller produktionsfejl på produktet, reparerer eller udskifter vi det – efter vores valg – gratis for dig. Garantiperioden forlænges ikke som følge af et imødekommet krav om garanti. Dette gælder også for udskiftede og reparerede dele.

Denne garanti bortfalder, hvis produktet er blevet beskadiget eller anvendt og vedligeholdt forkert.

Garantien dækker materiale- og produktionsfejl. Denne garanti dækker hverken produktdele, der er udsat for normal slidage og derfor er at betragte som sliddele (f.eks. batterier, akkumulatorer, slanger, farvepatroner), eller skader på skrøbelige dele, f.eks. kontakter eller dele af glas.

● Afvikling af garantisager

For at kunne garantere en hurtig sagsbehandling af deres forespørgsel, bedes De følge følgende anvisninger:

Opbevar kassebon og artikelnummer (IAN 446484_2307) som købsdokumentation, så disse kan fremlægges på forespørgsel. Artikelnumrene er angivet på typeskiltet, ved en indgravering, på forsiden af vejledningen (nederst til venstre) eller på et mærkat på bag- eller undersiden. Hvis der forekommer funktionsfejl eller andre mangler, skal De først kontakte nedenstående serviceafdeling telefonisk eller via e-mail.

Et produkt, der er registreret som defekt, kan De derefter sende portofrit til den meddelte serviceadresse ved vedlæggelse af købsbeviset (kassebon) og angivelsen af, hvori manglen består, og hvornår den er opstået.

● Service



 **Service Danmark**

Tel.: 80253972

E-Mail: owim@lidl.dk



Legenda dei pittogrammi utilizzati

| | |
|----------------------------------------------------------------------------------|-------------------------|
|  | Avvertenze di sicurezza |
|  | Istruzioni per l'uso |

Gonfiabile con seduta astronave/ auto da corsa/aereo

● Introduzione



Congratulazioni per l'acquisto del vostro nuovo prodotto. Con esso avete optato per un prodotto di qualità. Familiarizzare con il prodotto prima di metterlo in funzione per la prima volta. A tale scopo, leggere attentamente le seguenti istruzioni d'uso e le avvertenze di sicurezza. Utilizzare il prodotto solo come descritto e per i campi di applicazione indicati. Conservare queste istruzioni in un luogo sicuro. Consegnare tutta la documentazione in caso di cessione del prodotto a terzi.

LA MANCATA OSSERVAZIONE E LA VIOLAZIONE DELLE AVVERTENZE DI SICUREZZA PUÒ CAUSARE PERICOLI, COME LESIONI E MORTE, PER ESEMPIO DA ANNEGAMENTO!

● Uso conforme alla destinazione d'uso

Questo prodotto è destinato all'uso come giocattolo. Il prodotto non è adatto per bambini al di sotto di 3 anni.

Non si ammettono utilizzi diversi da quello sopra descritto, né modifiche del prodotto, poiché tali azioni possono causare lesioni personali e/o danni al prodotto stesso. Il produttore non si assume alcuna responsabilità per eventuali danni derivanti da un utilizzo non conforme alla destinazione d'uso. Questo prodotto non è destinato all'uso commerciale.

● Descrizione dei componenti

1 Gonfiabile con seduta astronave (HG10991A)/
gonfiabile con seduta auto da corsa (HG10991B)/
gonfiabile con seduta aereo (HG10991C)

- 2** Valvola dell'aria
3 Toppa di riparazione

● Specifiche tecniche

Dimensioni

- (gonfiato): HG10991A:
ca. 110 x 80 x 26 cm (P x L x A)
HG10991B:
ca. 112 x 62 x 28 cm (P x L x A)
HG10991C:
ca. 112 x 115 x 35 cm (P x L x A)



● Contenuto della confezione

- 1 gonfiabile con seduta astronave (HG10991A)/
gonfiabile con seduta auto da corsa (HG10991B)/
gonfiabile con seduta aereo (HG10991C)
2 toppe di riparazione
1 manuale di istruzioni



Avvertenze in materia di sicurezza

CONSERVARE TUTTE LE INDICAZIONI E LE AVVERTENZE IN MATERIA DI SICUREZZA PER EVENTUALI CONSULTAZIONI FUTURE!

-  **ATTENZIONE! PERICOLO DI MORTE E DI INCIDENTI PER BAMBINI E INFANTI!** Non lasciare mai i bambini non sorvegliati in presenza del materiale di imballaggio e del prodotto. Sussiste un pericolo di soffocamento tramite i materiali di imballaggio e un rischio letale di strangolamento. Spesso i bambini sottovalutano i pericoli.
-  **ATTENZIONE! PERICOLO DI MORTE!** Non lasciare mai i bambini privi di sorveglianza vicini al prodotto. Il prodotto non può essere utilizzato da bambini con un'età inferiore a 3 anni.
-  **ATTENZIONE! PERICOLO DI MORTE PER ANNEGAMENTO!** Non lasciare mai il bambino in acqua privo di sorveglianza. Vi è pericolo di morte per annegamento. Utilizzare

eventualmente salvagenti. Non restare mai da soli in acqua. Fare attenzione a che sia presente almeno una persona che sa nuotare.

⚠ ATTENZIONE! Utilizzare solo in acque basse sotto la sorveglianza di adulti.

⚠ ATTENZIONE! Non adatto a bambini di età inferiore a 36 mesi! Pericolo di soffocamento per ingestione di piccoli componenti.

⚠ ATTENZIONE! PERICOLO DI MORTE!

Non utilizzare mai il prodotto in acque aperte. Rischio di espulsione dalla riva. Utilizzare sempre in acque chiuse dai confini visibili, come ad esempio vasche/piscine (vedi i rispettivi segnali di avviso sul prodotto).

⚠ ATTENZIONE! PERICOLO DI MORTE! Il prodotto non può essere utilizzato come salvagente! Se i bambini dovessero scivolare, possono annegare in breve tempo anche se si sta semplicemente senza muoversi in acque profonde. I bambini che ancora non sono in grado di nuotare devono quindi essere ben sorvegliati mentre giocano in acqua.

⚠ ATTENZIONE! PERICOLO DI MORTE!

Non utilizzare mai il prodotto in acqua profonda. Utilizzare esclusivamente in acqua poco profonda. Per acqua poco profonda si intende un fondale sul quale il proprietario del prodotto possa sedersi rimanendo con la testa fuori dall'acqua (vedi i rispettivi segnali di avviso sul prodotto).

⚠ ATTENZIONE! PERICOLO DI LESIONI!

Assicurarsi che tutti i componenti siano intatti. Eventuali componenti danneggiati possono compromettere la sicurezza e la funzionalità.

⚠ ATTENZIONE! PERICOLO DI LESIONI!

Fare attenzione a non immettere troppa aria nel gonfiare il prodotto. In caso contrario il prodotto potrebbe esplodere.

⚠ ATTENZIONE! PERICOLO DI AVVELENAMENTO E PERICOLO DI DANNI

MATERIALI! Non accendere fuochi nei pressi del prodotto e mantenerlo lontano da fonti di calore.

■ Non utilizzare il prodotto su terreni duri o rocciosi, altrimenti possono verificarsi danni al prodotto.

■ Tenere il prodotto lontano da oggetti appuntiti. In caso contrario, possono verificarsi danni al prodotto.

⚠ ATTENZIONE! Nel salire, le camere d'aria possono essere spinte sotto il livello dell'acqua. In questo caso e nel caso di un carico laterale il prodotto può ribaltarsi.

■ Tenere la toppa di riparazione **3** lontano dalla portata dei bambini.

■ Caricare il prodotto con max. 30 kg.



● Funzionamento

Nota: prima di utilizzare il prodotto per la prima volta è assolutamente necessario che un adulto verifichi l'eventuale presenza di fori, superfici porose e punti di cucitura non a tenuta.

Consiglio: gonfiare il prodotto e metterlo da parte per un giorno. I prodotti nuovi devono essere lasciati all'aria aperta per un paio di giorni.

Nota: per gonfiare il prodotto si avrà bisogno di una pompa con una bocca conica (\varnothing ca. 7,5 mm/17,5 mm) per la valvola ad aria **2**.

● Immissione di aria

ATTENZIONE! I prodotti in plastica gonfiabili sono sensibili al freddo e al calore. Non utilizzare pertanto il prodotto se la temperatura circostante scende al di sotto dei 15 °C o sale sopra i 40 °C. In caso contrario, possono verificarsi danni al prodotto.

Nota: la gonfiatura deve essere eseguita generalmente da persone adulte. Assicurarsi di non immettere troppa aria nel gonfiare il prodotto.

Non utilizzare in nessun caso un compressore.

Interrompere il processo se aumenta la resistenza durante la gonfiatura e le cuciture sono in tensione. In caso contrario, il materiale può strapparsi. Utilizzare soltanto pompe a mano e/o pompe che sono idonee per prodotti in plastica gonfiabili.

IMPORTANTE! Fare attenzione che la temperatura dell'aria e le condizioni del tempo non influiscano sulla pressione di gonfiatura di prodotti gonfiabili. In caso di temperature fredde il prodotto perde pressione poiché l'aria si contrae. In tal caso è necessario aggiungere aria. In caso di calore, l'aria

si espande. In tal caso è necessario far fuoriuscire aria per evitare un eccessivo riempimento.

- Anzitutto srotolare il prodotto e verificare l'eventuale presenza di fori, crepe o di altri danni.
- Riempire tutte le camere d'aria.

● Scarico dell'aria

- Aprire la valvola dell'aria [2] e far uscire tutta l'aria dal prodotto.

Nota: prima di arrotolarlo, assicurarsi che il prodotto sia completamente asciutto. Ciò evita la formazione di muffa, di odori sgradevoli e scolorimenti.

● Pulizia e cura

- Per la pulizia, utilizzare un panno leggermente inumidito e privo di pelucchi.
- Non utilizzare mai detergenti corrosivi.

● Indicazioni sulla conservazione

- Prima di riporlo per un lungo periodo fare attenzione che il prodotto sia completamente asciutto all'interno e all'esterno. In caso contrario si possono formare muffa o macchie derivanti da muffa.
- Riporre il prodotto in un ambiente buio e asciutto e tenerlo fuori dalla portata dei bambini.
- La temperatura di conservazione ideale è di: 10-20 °C.
- Accertarsi che durante lo stoccaggio il prodotto non entri in contatto con oggetti taglienti.

● Riparazione del prodotto

Nota: i danni di lieve entità possono essere riparati dall'utente con il kit di riparazione in dotazione. In caso di danni di maggiore entità, rivolgersi ad un negozio specializzato.

- Fare uscire completamente l'aria dal prodotto (vedere „Scarico dell'aria“).
- Ritagliare la toppa di riparazione [3] in base alla dimensione del foro.
Nota: assicurarsi che la toppa di riparazione [3] sia più estesa del foro e ampiamente sovrapposta sui bordi di questo.
- Arrotondare i lati della toppa di riparazione [3] e rimuovere la pellicola di protezione.
- Applicare la toppa di riparazione [3] sul foro ed esercitare pressione con forza. Posizionare eventualmente un oggetto pesante sulla toppa di riparazione [3].
- Attendere 24 ore prima di gonfiare nuovamente il prodotto.

● Smaltimento

L'imballaggio è composto da materiali ecologici che possono essere smaltiti presso i siti di raccolta locali per il riciclo.

E' possibile informarsi circa le possibilità di smaltimento del prodotto usato presso l'amministrazione comunale o cittadina.



Il prodotto, i suoi accessori e i materiali di imballaggio sono riciclabili e soggetti alla responsabilità estesa del produttore. Per un migliore trattamento dei rifiuti, smaltirli separatamente seguendo i diversi simboli della raccolta differenziata. Il logo Triman è valido solamente per la Francia.

● Garanzia

Il prodotto è stato fabbricato accuratamente secondo severe direttive di qualità ed è stato controllato meticolosamente prima della consegna. In caso di difetti di materiale o fabbricazione l'acquirente può far valere diritti legali nei confronti del venditore. La nostra garanzia sotto riportata non costituisce alcun limite ai diritti legali dell'acquirente.

Questo prodotto è garantito per 3 anni con decorrenza dalla data di acquisto. La garanzia decorre dalla data d'acquisto. Conservare lo scontrino originale in un posto sicuro perché questo documento viene richiesto come prova dell'avvenuto acquisto.

Tutti i danni o difetti presenti già al momento dell'acquisto devono essere comunicati subito dopo l'apertura della confezione.

Se entro 3 anni dalla data di acquisto di questo prodotto si rileva un difetto di materiale o di fabbricazione, noi procederemo, a nostra discrezione, alla riparazione o sostituzione gratuite del prodotto o al rimborso del prezzo di acquisto. Un eventuale intervento in garanzia non prolunga né rinnova il periodo di garanzia stesso. Ciò vale anche per le parti sostituite e riparate.

Questa garanzia decade in caso di danneggiamento oppure uso o manutenzione impropri del prodotto.

La prestazione in garanzia vale per difetti del materiale o di fabbricazione. Questa garanzia non si estende a componenti del prodotto esposti a normale logorio, che possono pertanto essere considerati come componenti soggetti a usura (esempio capacità della batteria, calcificazione, lampade, pneumatici, filtri, spazzole...). La garanzia non si estende altresì a danni che si verificano su componenti delicati (esempio interruttori, batterie, parti realizzate in vetro, schermi, accessori vari) nonché danni derivanti dal trasporto o altri incidenti.

● Gestione dei casi in garanzia

Per garantire un rapido disbrigo delle proprie pratiche, seguire le istruzioni seguenti:

Per ogni richiesta si prega di conservare lo scontrino e il codice dell'articolo (IAN 446484_2307) come prova d'acquisto.

Il numero d'articolo può essere dedotto dalla targhetta, da un'incisione, dal frontespizio delle istruzioni (in basso a sinistra) oppure dall'adesivo applicato sul retro o sul lato inferiore.

In caso di disfunzioni o avarie, contattare innanzitutto i partner di assistenza elencati di seguito telefonicamente oppure via e-mail.

Si può inviare il prodotto ritenuto difettoso all'indirizzo del centro di assistenza indicato con spedizione esente da affrancatura, completo del documento di acquisto (scontrino) e della descrizione del difetto, specificando anche quando tale difetto si è verificato.

● Assistenza

 **Assistenza Italia**
Tel.: 800790789
E-Mail: owim@lidl.it



Az alkalmazott piktogramok jelmagyarázata



Biztonsági tudnivalók
Kezelési utasítások

Felfújható gyermekülés csónak úrhajó/versenyautó/repülő

● Bevezető



Gratulálunk új termékének vásárlása alkalmából. Ezzel egy magas minőségű termék mellett döntött. Az első üzembetétel előtt ismerkedjen meg a készülékkel. Ehhez figyelmesen olvassa el a következő Használati utasítást és a biztonsági tudnivalókat. A terméket csak a leírtak szerint és a megadott felhasználási területeken alkalmazza. Őrizze meg ezt az útmutatót egy biztos helyen. A termék harmadik félnek történő továbbadása esetén mellékelje a termék a teljes dokumentációját is.

A HASZNÁLATI ÚTMUTATÓ FIGYELMEN KÍVÜL HAGYÁSA VESZÉLYT EREDMÉNYEZHET, ÍGY PL. SÉRÜLÉSHEZ VAGY FULLADÁS ÁLTALI HALÁLHOZ VEZETHET!

● Rendeltetészerű használat

Ez a termék gyerekjátékként történő használatra készült.

A termék 3 évesnél fiatalabb gyerekek számára nem alkalmas.

A fent leírtaktól eltérő alkalmazás vagy a termék átalakítása nem engedélyezett, és sérülésekhez és/vagy a termék károsodásához vezethet. A nem rendeltetészerű használatból eredő károokért a gyártó nem vállal felelősséget. A terméket nem közületi felhasználásra szánták.

● A részek megnevezése

- 1 felfújható gyermekülés csónak úrhajó (HG10991A)/
felfújható gyermekülés csónak versenyautó (HG10991B)/
felfújható gyermekülés csónak repülő (HG10991C)
- 2 levegőszelep
- 3 javítófolt

● Műszaki adatok

Mérete

(felfújva): HG10991A:

kb. 110 x 80 x 26 cm (mé. x szé. x ma.)

HG10991B:

kb. 112 x 62 x 28 cm (mé. x szé. x ma.)

HG10991C:

kb. 112 x 115 x 35 cm (mé. x szé. x ma.)

● Csomagolás tartalma

- 1 felfújható gyermekülés csónak úrhajó (HG10991A)/
felfújható gyermekülés csónak versenyautó (HG10991B)/
felfújható gyermekülés csónak repülő (HG10991C)
- 2 javítófolt
- 1 használati útmutató



Biztonsági utasítások

ŐRIZZE MEG JÓL AZ ÖSSZES BIZTONSÁGI TUDNIVALÓT ÉS UTASÍTÁST!



▲ FIGYELMEZTETÉS! ÉLET- ÉS BALESETVESZÉLY KISGYEREKEK ÉS GYEREKEK SZÁMÁRA! Soha

ne hagyjon gyermeket a termékkel és a csomagolóanyaggal felügyelet nélkül. A csomagolóanyagok által fulladásveszély és stranguláció általi életveszély fenyeget. A gyermekek gyakran lebecsülik a veszélyeket.

-  **FIGYELMEZTETÉS! ÉLETVESZÉLY!** Ne hagyja a gyermekeket soha felügyelet nélkül a termékkel.

A terméket 3 év alatti gyermekek nem használhatják.

- **FIGYELMEZTETÉS! FULLADÁS ÁLTALI ÉLETVESZÉLY!** Soha ne hagyja a gyermekeket felügyelet nélkül a termékkel. Fulladás általi életveszély áll fenn. Adott esetben használjon úszósegédeszközt. Soha ne tartózkodjon egyedül a vízben. Ügyeljen arra, hogy legalább egy szakértelemmel bíró személy jelen legyen.

FIGYELEM! Csak sekély vízben és felnőttek felügyelete mellett szabad használni.

FIGYELEM! Nem ajánlott 36 hónapnál kisebb gyermekek részére! Fulladásveszély a lenyelhető apró részek miatt.

- **FIGYELMEZTETÉS! ÉLETVESZÉLY!** A terméket tilos nyílt vízben használni. A parttól való elsodródás veszélye. Mindig zárt, áttekinthető vízfelületeken, úgymint pl. medencében használja (lásd a terméken látható megfelelő figyelmeztetőjelzéseket).

- **FIGYELMEZTETÉS! ÉLETVESZÉLY!** A termék nem alkalmas úszássegítő eszközként! Ha a gyermek lecsúszik, rövid időn belül megfulladhat még akkor is, ha a víz csak akkor, hogy a lába is leér. Az úszni nem tudó gyermekeket ezért játék közben különös gonddal kell felügyelni.

- **FIGYELMEZTETÉS! ÉLETVESZÉLY!** A terméket tilos mély vízben használni. A termék kizárólag sekély vízben használható. A víz akkor tekinthető sekélynek, ha a termék használója képes úgy a vízfenéken ülni, hogy közben a feje kilátszik a vízből (lásd a terméken látható figyelmeztetések).

VIGYÁZAT! SÉRÜLÉSVESZÉLY! Bizonyosodjon meg róla, hogy minden rész sértetlen. A sérült alkatrészek befolyásolhatják a biztonságos és a működést.

VIGYÁZAT! SÉRÜLÉSVESZÉLY! Ügyeljen arra, hogy ne fújjon túl sok levegőt a termékbe. Ellenkező esetben a termék kidurranhat.

VIGYÁZAT! MÉRGEZÉSVESZÉLY ÉS TÁRGYI KÁROSODÁSOK VESZÉLYE! Ne gyújtson tüzet a termék közelében és tartsa azt hőforrásoktól távol.

- Ne használja a terméket kemény, vagy kavicsos aljzaton, különben a termék megsérülhet.
- Tartsa távol a terméket az éles tárgyaktól. Ellenkező esetben a termék károsodhat.

VIGYÁZAT! A légkamrákat felszálláskor a víz alá lehet nyomni. Ezáltal és az egyoldalú terhelés miatt a termék átfordulhat.

- Tartsa a javítófoltokat **3** a gyerekektől távol.

- Maximum 30 kg-mal terhelje a terméket.



● Kezelés

Tudnivaló: Az első használat előtt egy felnőtt vizsgálja meg alaposan a terméket esetleges lyukak, porózus helyek vagy szivárgó varratok tekintetében.

Javaslat: Fújja fel a terméket és hagyja azt egy napon keresztül kiterítve. Az új terméket szellőztesse pár napon keresztül a friss levegőn.

Tudnivaló: A termék felfújásához a levegőszelephez **2** kónikus csatlakozóval (ø kb. 7,5 mm/17,5 mm) ellátott pumpára van szükség.

● Levegő beengedése

VIGYÁZAT! A felfújható műanyag termékek a hidegre és a hősegre érzékenyen reagálnak. Ezért ne használja a terméket, ha a környezeti hőmérséklet 15 °C alá süllyed, ill. 40 °C fölé. Ellenkező esetben a termék károsodhat.

Tudnivaló: A felfújást lehetőleg felnőttek végezzék. Ügyeljen arra, hogy ne fújjon túl sok levegőt a termékbe. Semmiképpen ne használjon kompresszort. Állítsa le a folyamatot, ha pumpálás alatt az ellenállás nő és a varratok feszülnek. Ellenkező esetben a termék kiszakadhat. Csak kézi pumpát használjon és/vagy olyanokat, amelyek speciálisan műanyag termékek felfújására készültek.

FONTOS! Vegye figyelembe, hogy a levegő hőmérséklete és az időjárás feltételek befolyásolják a felfújható termékek belső légnyomását. Hideg időben a termék belső légnyomása lecsökken, mivel a levegő összehúzódik. Ilyen feltételek között adott esetben levegőt kell hozzáfűjni. Hőségben a levegő kitágul.

Ilyen feltételek között adott esetben levegőt kell kiengedni, hogy megakadályozzuk a túltöltöttséget.

- Mielőtt a terméket használná vizsgálja azt meg lyukak, szakadások és más károsodás tekintetében.
- Minden légkamrát töltsön meg.

● Levegő leengedése

- Nyissa ki a levegőszelepet [2] és engedje ki az összes levegőt a termékből.
Tudnivaló: Ügyeljen arra, hogy a termék teljesen száraz legyen, mielőtt összehajítja. Ezáltal megakadályozhatja a penész- és a kellemetlen szagok képződését, valamint az elszíneződést.

● Tisztítás és ápolás

- A tisztításhoz és ápoláshoz enyhén megnedvesített, szálát nem eresztő ruhát használjon.
- Semmiesetre se használjon maró, vagy súroló hatású tisztítószereket.

● A tárolásra vonatkozó utasítások

- Ügyeljen arra, hogy a termék kívül és belül is teljesen száraz legyen, mielőtt hosszabb időre eltárolná. Ellenkező esetben a csónak foltossá és penészesé válhat.
- Tárolja a terméket egy sötét és száraz helyiségben – a gyerekek számára elérhetetlen helyen.
- Az ideális tárolási hőmérséklet 10 °C–20 °C közötti.
- Ügyeljen arra, hogy a termék a tárolás során ne kerüljön kapcsolatba éles tárgyakkal.

● A termék javítása

Figyelem: az apróbb sérülések a mellékelt javítófoltok segítségével kijavíthatók. Nagyobb sérülések esetén forduljon a legközelebbi szakkereskedéshez.

- Először engedje ki az összes levegőt a termékből (lásd „A levegő leeresztése”).
- A lyuk nagyságának megfelelően vágja méretre a javítófoltot [3].
- **Tudnivaló:** ügyeljen arra, hogy a javítófoltot [3] nagyobb legyen a lyuknál és fedje annak széleit.
- Kerekítse le a javítófoltok [3] oldalait, majd húzza le a védőfóliát.
- Igazítsa és nyomja rá erősen a javítófoltot [3] a lyukra. Adott esetben helyezzen egy nehéz tárgyat a javítófoltra [3].
- Várjon 24 órát, mielőtt újra felfújná a terméket.

● Mentésítés

A csomagolás környezetbarát anyagokból készült, amelyeket a helyi újrahasznosító helyeken adhat le ártalmatlanítás céljából.

A kiszolgált termék megsemmisítési lehetőségeiről lakóhelye illetékes önkormányzatánál tájékozódhat.



A termék, beleértve a tartozékokat és a csomagolóanyagokat is, újrahasznosítható, és a gyártó kiterjesztett felelőssége alá tartozik. A jobb hulladékkezelés érdekében az ábrán látható információk (szortírozási információk) alapján külön ártalmatlanítsa őket. A Triman-logó csak Franciaországra vonatkozik.

● Garancia

A terméket gondosan, szigorú minőségi előírások betartásával gyártottuk, és a szállítás előtt gondosan ellenőriztük. Anyag- vagy gyártási hibák esetén a termék eladójával szemben törvényes jogok illetik meg. Az Ön törvényes jogait az általunk alább meghatározott garancia semmilyen módon nem korlátozza.

Erre a termékre 3 év garanciát adunk a vásárlás dátumától számítva. A garancia idő a vásárlás dátumával kezdődik. Biztonságos helyen őrizze meg

az eredeti vásárlói bizonylatot, mert ez a dokumentum szükséges a vásárlás bizonyításához.

A vásárláskor fennálló károkat és hiányosságokat a termék kicsomagolása után haladéktalanul jelezze.

Ha ezen a terméken a vásárlástól számított 3 éven belül anyag- vagy gyártási hibát észlel, választásunk szerint ingyenesen megjavítjuk vagy kicseréljük a terméket. A garancia idő nem hosszabbodik meg a helyette nyújtott szavatossági igény által. Ez a kicserélt vagy javított alkatrészekre is érvényes.

A garancia megszűnik, ha a terméket megrongálták, ill. nem szakszerűen kezelték vagy végezték a karbantartást.

A garancia az anyag- és gyártási hibákra vonatkozik. Ez a garancia nem terjed ki azokra a termékalkatrészekre, amelyek normál kopásnak vannak kitéve, és ezért gyorsan kopó alkatrésznek minősülnek (pl. elemekre, akkumulátorokra, tömlőkre, tintapatronokra), illetve a törékeny alkatrészek sérülésére, pl. kapcsolókra vagy üveg alkatrészekre.

● Garanciális ügyek lebonyolítása

Ügyének gyors elintézhetsége céljából, kérjük kövesse az alábbi útmutatást:

Kérjük, kérdések esetére készítse elő a pénztárblokkot és a cikkszámot (IAN 446484_2307) a vásárlás tényének az igazolására.

Kérjük, hogy a cikkszámot olvassa le a típustábláról, a gravírozásból, az Útmutató címloldaláról (balra lent), illetve a hátoldalon, vagy a termék alján található matricáról.

Amennyiben működési hibák, vagy egyéb hiányosság lépne fel, előszöris vegye fel a kapcsolatot a következőkben megnevezett szervizek egyikével telefonon, vagy e-mailen.

A hibásnak ítélt terméket ezután a vásárlást igazoló blokk, valamint a hiba leírásának és keletkezési idejének mellékelésével díjmentesen postázhatja az Önnel közölt szervicímre.

● Szerviz

HU Szerviz Magyarország

Tel.: 0680021536

E-mail: owim@lidl.hu



OWIM GmbH & Co. KG

Stiftsbergstraße 1
74167 Neckarsulm
GERMANY

Model-No.: HG10991A/HG10991B/HG10991C
Version: 01/2024

Stand der Informationen · Last Information Update
Version des informations · Stand van de informatie
Stan informacjii · Stav informací · Stav informácií
Estado de las informaciones · Tilstand af information
Versione delle informazioni · Információk állása:
11/2023 · Ident.No.: HG10991A/B/C112023-8



IAN 446484_2307