

/// PARKSIDE®



Schmutzwasser-Tauchpumpe / Submersible Dirty Water Pump / Pompe immergée pour eaux chargées PETPS 400 B2

(DE) (AT) (BE)

Schmutzwasser-Tauchpumpe

Originalbetriebsanleitung

(FR) (BE)

Pompe immergée pour eaux chargées

Traduction de la notice originale

(IT) (MT)

Pompa ad immersione per acque scure

Traduzione delle istruzioni originali

(PT)

Bomba submersível para águas residuais

Tradução do manual original

(GB) (MT)

Submersible Dirty Water Pump

Translation of the original instructions

(NL) (BE)

Vuil waterdorpelpomp

Vertaling van de oorspronkelijke gebruiksaanwijzing

(ES)

Bomba sumergible para aguas sucias

Traducción del manual original

IAN 508092_2507





DE AT BE

Klappen Sie vor dem Lesen die Seite mit den Abbildungen aus und machen Sie sich anschließend mit allen Funktionen des Gerätes vertraut.

GB MT

Before reading, unfold the page containing the illustrations and familiarise yourself with all functions of the device.

FR BE

Avant de lire le mode d'emploi, ouvrez la page contenant les illustrations et familiarisez-vous ensuite avec toutes les fonctions de l'appareil.

NL BE

Vouw vóór het lezen de pagina met de afbeeldingen open en maak u vertrouwd met alle functies van het apparaat.

IT MT

Prima di leggere aprire la pagina con le immagini e prendere confidenza con le diverse funzioni dell'apparecchio.

ES

Antes de empezar a leer abra la página que contiene las imágenes y, en seguida, familiarícese con todas las funciones del dispositivo.

PT

Antes de começar a ler abra na página com as imagens e, de seguida, familiarize-se com todas as funções do aparelho.

DE/AT/BE	Originalbetriebsanleitung	Seite	4
GB/MT	Translation of the original instructions	Page	17
FR/BE	Traduction de la notice originale	Page	28
NL/BE	Vertaling van de oorspronkelijke gebruiksaanwijzing	Pagina	43
IT/MT	Traduzione delle istruzioni originali	Pagina	55
ES	Traducción del manual original	Página	67
PT	Tradução do manual original	Página	79

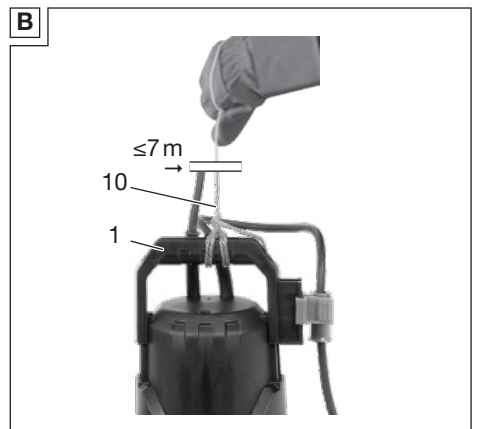
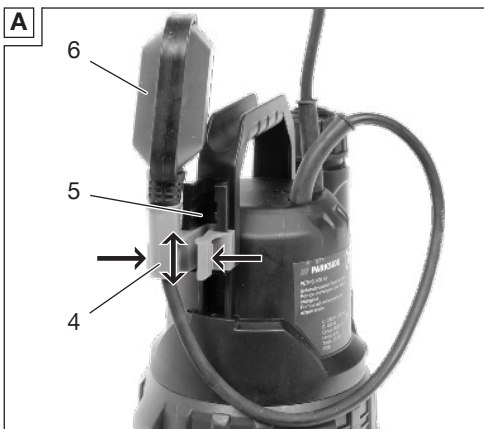

Inhaltsverzeichnis

Einleitung	4
Bestimmungsgemäße Verwendung.....	4
Lieferumfang/Zubehör.....	4
Übersicht.....	5
Funktionsbeschreibung.....	5
Technische Daten.....	5
Sicherheitshinweise	5
Bedeutung der Sicherheitshinweise.....	5
Bildzeichen und Symbole.....	5
Sichere Inbetriebnahme.....	6
Vorbereitung	9
Anschlüsse.....	9
Druckleitung anschließen.....	9
Schwimmschalter einstellen.....	10
Schwimmschalter prüfen.....	10
Pumpe aufstellen.....	10
Betrieb	11
Betriebshinweise.....	11
Ein- und Ausschalten.....	11
Reinigung, Wartung und Lagerung	11
Reinigung.....	11
Wartung.....	12
Lagerung.....	12
Fehlersuche	12
Entsorgung/Umweltschutz	12
Zusätzliche Entsorgungshinweise für Deutschland.....	13
Service	13
Garantie.....	13
Reparatur-Service.....	14
Service-Center.....	15
Importeur.....	15
Ersatzteile und Zubehör	15
Original-EU-Konformitätserklärung	16
Explosionszeichnung	93

Einleitung

Herzlichen Glückwunsch zum Kauf Ihrer neuen Schmutzwasser-Tauchpumpe (nachfolgend Gerät oder Elektrowerkzeug genannt). Sie haben sich damit für ein hochwertiges Gerät entschieden. Dieses Gerät wurde während der Produktion auf Qualität geprüft und einer Endkontrolle unterzogen. Die Funktionsfähigkeit Ihres Gerätes ist somit sichergestellt.

Es ist nicht auszuschließen, dass sich in Einzelfällen am oder im Gerät bzw. in Schlauchleitungen Restmengen von Wasser befinden. Dies ist kein Mangel oder Defekt und kein Grund zur Besorgnis.



Die Betriebsanleitung ist Bestandteil dieses Geräts. Sie enthält wichtige Hinweise für Sicherheit, Gebrauch und Entsorgung. Lesen Sie die Betriebsanleitung sorgfältig. Machen Sie sich mit den Bedienteilen und dem richtigen Gebrauch des Gerätes vertraut. Benutzen Sie das Gerät nur wie beschrieben und für die angegebenen Einsatzbereiche. Bewahren Sie die Betriebsanleitung gut auf und händigen Sie alle Unterlagen bei Weitergabe des Geräts an Dritte mit aus.

Bestimmungsgemäße Verwendung

Das Gerät ist ausschließlich für folgende Verwendung bestimmt:

- Entwässerung und Förderung folgender Flüssigkeiten:
Schmutzwasser mit folgender maximalen Partikelgröße: 30 mm
- Typische Anwendungen:
 - Um- und Auspumpen von Becken und Behältern
 - Wasserentnahme aus Brunnen und Schächten
 - Auspumpen überfluteter Keller
 - Wassertemperatur $\leq 35^{\circ}\text{C}$

Jede andere Verwendung, die in dieser Betriebsanleitung nicht ausdrücklich zugelassen wird, kann eine ernsthafte Gefahr für den Benutzer darstellen und zu Schäden am Gerät führen. Der Bediener oder Nutzer des Geräts ist für Unfälle oder Schäden an anderen Menschen oder deren Eigentum verantwortlich. Das Gerät ist für den Einsatz im Heimwerkerbereich bestimmt. Es wurde nicht für den gewerblichen Dauereinsatz konzipiert. Bei gewerblichem Einsatz erlischt die Garantie. Der Hersteller haftet nicht für Schäden, die durch bestimmungswidrige Verwendung oder falsche Bedienung verursacht wurden.

Lieferumfang/Zubehör

Packen Sie das Gerät aus und überprüfen Sie den Lieferumfang.

Entsorgen Sie das Verpackungsmaterial ordnungsgemäß.

- Schmutzwasser-Tauchpumpe
- Anschlusswinkel
- Kombi-Adapter
- Zugseil (8 m)
- Originalbetriebsanleitung

Übersicht

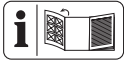

Die Abbildungen des Geräts finden Sie auf der vorderen Ausklappseite.

- 1 Tragegriff
- 2 Netzanschlussleitung
- 3 Leitung (Schwimmerschalter)
- 4 Halter (Schwimmerschalter)
- 5 Höheneinstellung (Schwimmerschalter)
- 6 Schwimmerschalter
- 7 Pumpenfuß
- 8 Wasserausgang
- 9 Gehäuse
- 10 Zugseil (Nylon, 8 m)
- 11 Anschlusswinkel
- 12 Taste Quick-Connect-Verbindung
- 13 Kombi-Adapter

Funktionsbeschreibung

Die Pumpe ist mit einer Schwimmerschaltung ausgestattet, die das Gerät wasserstandsabhängig automatisch ein- oder ausschaltet.

Bei Überlastung wird das Gerät durch den eingebauten Thermoschutzschalter ausgeschaltet. Nach Abkühlung läuft der Motor von selbst wieder an.

Die Funktion der Bedienteile entnehmen Sie bitte den nachfolgenden Beschreibungen.

Technische Daten

Schmutzwasser-Tauchpumpe

.....	PETPS 400 B2
Bemessungsspannung U	230 V~, 50 Hz
Bemessungsaufnahme P	400 W
Schutzklasse	I
Schutzart	IPX8
Länge Netzanschlussleitung	10 m
Gewicht	3,5 kg
Schalldruckpegel L_{pA}	≤ 70 dB
Fördermenge Q	≤ 9000 L/h
Förderdruck	0.6 bar
Förderhöhe H	≤ 6 m

Betriebstautiefe	≤ 7 m
Mindestwasserstand, Inbetriebnahme	90 mm
Restwasserhöhe	31 mm
Schwabstoffgröße \varnothing	≤ 30 mm
Wassertemperatur	≤ 35 °C
Wasserausgang	G1½"

Leistungsdaten

↑Förderhöhe h [m]; →Fördermenge Q [L/h]

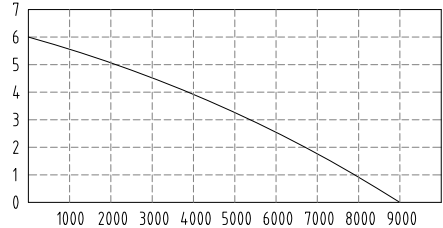

Die Messung der maximalen Leistungsdaten erfolgt bei optimalen Bedingungen (z. B. gerader, direkter Ausgang).

Engere Schläuche können die Leistung reduzieren.

Sicherheitshinweise

Dieser Abschnitt behandelt die grundlegenden Sicherheitshinweise beim Gebrauch des Geräts.

Bedeutung der Sicherheitshinweise

⚠ GEFAHR! Wenn Sie diesen Sicherheitshinweis nicht befolgen, tritt ein Unfall ein. Die Folge ist schwere Körperverletzung oder Tod.

⚠ WARNUNG! Wenn Sie diesen Sicherheitshinweis nicht befolgen, tritt möglicherweise ein Unfall ein. Die Folge ist möglicherweise schwere Körperverletzung oder Tod.

⚠ VORSICHT! Wenn Sie diesen Sicherheitshinweis nicht befolgen, tritt ein Unfall ein. Die Folge ist möglicherweise leichte oder mittelschwere Körperverletzung.

HINWEIS! Wenn Sie diesen Sicherheitshinweis nicht befolgen, tritt ein Unfall ein. Die Folge ist möglicherweise ein Sachschaden.

Bildzeichen und Symbole

Bildzeichen auf dem Gerät



Betriebsanleitung lesen



Achtung!

- Nicht für reines Sandwasser benutzen.
- Achtung: Trockenlauf der Pumpe vermeiden! Überhitzungsgefahr!



maximale Betriebstautiefe



Netzstecker ziehen vor Wartungsarbeiten oder wenn die Netzleitung beschädigt ist



Elektrogeräte gehören nicht in den Hausmüll.

Bildzeichen in der Betriebsanleitung



Achtung!

Sichere Inbetriebnahme

Allgemeine Hinweise

- Lesen Sie die Betriebsanleitung sorgfältig. Machen Sie sich mit den Stellteilen und dem richtigen Gebrauch des Gerätes vertraut.
- Das Gerät darf nicht von Kindern verwendet werden. Kinder sind zu beaufsichtigen, um sicherzustellen, dass sie nicht mit dem Gerät spielen. Das Gerät kann von Personen mit verringerten physischen, sensorischen oder mentalen Fähigkeiten oder Mangel an Erfahrung und Wissen, betrieben werden, wenn sie beaufsichtigt oder be-

züglich des sicheren Gebrauchs des Gerätes unterwiesen wurden und die daraus resultierenden Gefahren verstehen.

Reinigung und Benutzer-Wartung dürfen nicht von Kindern durchgeführt werden.

- Personen, die mit der Betriebsanleitung nicht vertraut sind, dürfen das Gerät nicht benutzen.
- Treffen Sie geeignete Maßnahmen, um Kinder vom Gerät fernzuhalten, während es in Betrieb ist. Es besteht die Gefahr von Verletzungen.
- Das Gerät darf nicht in Lagen höher als 2000 m verwendet werden.
- Nicht für Wasser mit abrasiven Partikeln wie Sand verwenden. Die Förderung von aggressiven, abrasiven (ab-schabenden), ätzenden, brennbaren (z. B. Motorenkraftstoffe) oder explosiven Flüssigkeiten, Salzwasser, Reinigungsmitteln und Lebensmitteln ist nicht gestattet. Die Temperatur der För-

derflüssigkeit darf 35 °C nicht überschreiten.

- Betreiben Sie das Gerät niemals, wenn sich Personen im Wasser befinden.
- Verwenden Sie die Pumpe nicht in Gartenteichen mit Fischen oder Pflanzen. Verschmutzung der Flüssigkeit könnte durch Ausfließen von Schmiermitteln auftreten.
- Arbeiten Sie nicht mit einem beschädigten, unvollständigen oder ohne die Zustimmung des Herstellers umgebauten Gerät. Lassen Sie vor Inbetriebnahme durch einen Fachmann prüfen, dass die geforderten elektrischen Schutzmaßnahmen vorhanden sind.

Vorbereitung

- Achten Sie darauf, dass Netzspannung und Netzfrequenz mit den Angaben des Typenschildes übereinstimmen.
- Prüfen Sie vor dem Gebrauch immer Anschluss- und Verlängerungsleitung auf Anzeichen von Beschädigung oder Al-

terung. Falls die Leitung während der Benutzung beschädigt wird, muss Sie sofort vom Versorgungsnetz getrennt werden, **BERÜHREN SIE DIE LEITUNG NICHT, BEVOR SIE VOM NETZ GETRENNT IST.** Benutzen Sie das Gerät nicht, wenn die Leitung beschädigt oder abgenutzt ist.

- Schließen Sie das Gerät nur an eine Steckdose mit Fehlerstrom-Schutteinrichtung (RCD) mit einem Bemessungsfehlerstrom von nicht mehr als 30 mA an.
- Schließen Sie das Gerät an eine Steckdose an, die mit mindestens 6 A abgesichert ist.
- Prüfen Sie vor dem Betrieb die elektrische Sicherheit. Wenn Sie nicht sicher sind, fragen Sie einen Fachmann.
- Erdung, Nullung und Fehlerstrom-Schutteinrichtung entsprechen den Sicherheitsvorschriften der Energie-Versorgungsunternehmen und funktionieren einwandfrei.

- Die elektrischen Steckverbindungen sind vor Nässe geschützt.
- Die Steckverbindungen sind im überflutungssicheren Bereich angebracht.
- Wenn die Netzanschlussleitung dieses Geräts beschädigt wird, muss sie durch den Hersteller, seinen Kundendienst oder eine ähnlich qualifizierte Person ersetzt werden, um Gefährdungen zu vermeiden. Wenden Sie sich an das Service-Center.
- Bei Betrieb des Gerätes muss der Netzstecker frei zugänglich sein.
- Benutzen Sie die Netzanschlussleitung nicht, um den Anschlussstecker aus der Steckdose zu ziehen oder um das Gerät zu ziehen. Schützen Sie die Netzanschlussleitung vor Hitze, Öl und scharfen Kanten.
- Verwenden Sie nur zugelassene Verlängerungskabel der Bauart H07RN-F, die höchstens 75 m lang und für den Gebrauch im Freien bestimmt sind.

Der Litzenquerschnitt des Verlängerungskabels muss mindestens $2,5 \text{ mm}^2$ betragen. Rollen Sie eine Kabeltrommel vor Gebrauch immer ganz ab. Überprüfen Sie das Verlängerungskabel auf Schäden.

- Tragen oder befestigen Sie das Gerät nicht an der Netzanschlussleitung oder am Schlauch.

Betrieb

- Benutzen Sie das Gerät nicht in der Nähe von entzündbaren Flüssigkeiten oder Gasen. Bei Nichtbeachtung besteht Brand- oder Explosionsgefahr.
- Tragen Sie zum Schutz gegen elektrischen Schlag festes Schuhwerk.
- Die Pumpe darf bei Frost nicht im Freien bleiben. Lagern Sie das Gerät vor Frost geschützt.
- Prüfen Sie regelmäßig die Funktion des Schwimmerschalters. Bei Nichtbeachtung erlöschen Garantie und Haftungsansprüche.

- Beaufsichtigen Sie das Gerät während des Betriebs, um ein Trockenlaufen der Pumpe rechtzeitig zu erkennen.
- Schalten Sie das Gerät aus und ziehen Sie den Anschlussstecker aus der Steckdose. Vergewissern Sie sich, dass alle sich bewegenden Teile zum vollständigen Stillstand gekommen sind
 - wann immer Sie das Gerät verlassen,
 - bevor Sie Zubehör wechseln,
 - bevor Sie das Gerät zusammenbauen oder auseinandernehmen,
 - bevor Sie das Gerät überprüfen, reinigen oder Arbeiten an ihm durchführen.

Reinigung, Wartung und Lagerung

- Beachten Sie alle Hinweise in folgendem Kapitel: *Reinigung, Wartung und Lagerung, S. 11*
Alle darüber hinausgehenden Maßnahmen, insbesondere das Öffnen des Gerätes, sind von einer Elektrofach-

kraft auszuführen. Wenden Sie sich im Reparaturfall immer an unser Service-Center.

- Ersetzen Sie aus Sicherheitsgründen abgenutzte oder beschädigte Teile. Verwenden Sie ausschließlich Original-Ersatzteile und -Zubehör. Der Einsatz von Fremtteilen führt zum sofortigen Verlust des Garantieanspruchs.
- Bewahren Sie das Gerät an einem trockenen Ort und außerhalb der Reichweite von Kindern auf.

Vorbereitung

▲ WARNUNG! Verletzungsgefahr durch ungewollt anlaufendes Gerät. Stecken Sie den Anschlussstecker erst dann in die Steckdose, wenn das Gerät vollständig für den Einsatz vorbereitet ist.

Anschlüsse

Am Gerät und am Zubehör haben Sie folgende Anschlussmöglichkeiten:

- Anschlusswinkel: z. B. Schlauchtülle mit G1½" Innengewinde
- Reduzierstück ①: Schlauch 1" (25 mm) mit geeigneter Schlauchschelle
- Reduzierstück ②: z. B. Schlauchtülle mit G1" Innengewinde; trennen Sie den Anschluss ① ab
- Reduzierstück ③: Schlauch 1¼" (32 mm) mit geeigneter Schlauchschelle; trennen Sie die Anschlüsse ① und ② ab

Druckleitung anschließen

Hinweise

- Der beschriebene Anschluss ist ein Vorschlag mit dem mitgelieferten Zubehör.

- Als Druckleitung können Sie einen Schlauch oder eine feste Rohrleitung verwenden.
- Verwenden Sie bei fester Installation einen Rückfluss-Stopp.
- Dank der Quick-Connect-Verbindung im Anschlusswinkel können Sie die Pumpe leicht abbauen ohne die Druckleitung zu entfernen.

Vorgehen

1. Trennen Sie den Anschlusswinkel (11) an der Quick-Connect-Verbindung (12).
 - Drücken und halten Sie die rote Taste (12) an der Quick-Connect-Verbindung.
 - Ziehen Sie den Anschlusswinkel (11) auseinander.
 - Lassen Sie die Taste (12) los.
2. Befestigen Sie den gebogenen Teil des Anschlusswinkels (11) am Wasserausgang (8; G1½").
3. Falls Sie den Kombi-Adapter benötigen: Befestigen Sie den (gekürzten) Kombi-Adapter (13) am losen Teil des Anschlusswinkels (11).
4. Befestigen Sie einen Schlauch am anderen Teil des Anschlusswinkels (11) oder am Kombi-Adapter (13).
5. Verbinden Sie den Anschlusswinkel (11): Drücken sie beide Teile des Anschlusswinkels an der Quick-Connect-Verbindung zusammen.

Schwimmschalter einstellen

Hinweise

- Bei Auslieferung ist der Schwimmschalter so eingestellt, dass eine sofortige Inbetriebnahme möglich ist.
- Dauerhaft installierte Pumpe: Prüfen Sie die Funktion des Schwimmschalters regelmäßig, mindestens alle 3 Monate.
- Achten Sie darauf, dass der Abstand zwischen Schwimmschalter und Höheneinstellung groß genug ist. Bei zu geringem Abstand funktioniert der Schwimmschalter möglicherweise nicht wie beabsichtigt.
- Stellen Sie den Schwimmschalter bei ausgezogenem Tragegriff ein, insbesondere dann, wenn Sie die Pumpe am Zugseil aufhängen.
- Stellen Sie den Schwimmschalter so ein, dass er die Pumpe ausschaltet, bevor er den Boden berührt.

Vorgehen

Im normalen Betrieb sollte der Schwimmschalter (6) im Halter (4) hängen.

1. Mittleren Pegelstand einstellen:
 - Drücken Sie den Halter (4) zusammen.
 - Verschieben Sie den Halter (4) bis zur gewünschten Position innerhalb der Höheneinstellung (5).
2. Differenz zwischen höchstem und tiefstem Pegel einstellen:
 - Pegeldifferenz vergrößern: Verlängern Sie den Teil der Leitung (3) zwischen Halter (4) und Schwimmschalter (6).
 - Pegeldifferenz verkleinern: Verkürzen Sie den Teil der Leitung (3) zwischen Halter (4) und Schwimmschalter (6).
3. Prüfen Sie die Funktion des Schwimmschalters (6).

Manueller Betrieb (Abb. A)

Der Schwimmschalter kann so eingestellt werden, dass die Pumpe immer an ist, wenn sie mit Strom versorgt wird.

- Befestigen Sie den Schwimmschalter (6) ohne Abstand zum Halter (4) senkrecht nach oben.

Schwimmschalter prüfen

1. Stellen Sie die Pumpe mit entferntem Anschlusswinkel (11) in ein Gefäß mit Wasser. Das Wasser sollte beim Pumpen in das Gefäß zurück laufen.
2. Stecken Sie den Anschlussstecker in eine Steckdose.
3. Heben und senken Sie den Schwimmschalter (6) mit der Hand. Beobachten Sie dabei die Position an denen die Pumpe einschaltet bzw. ausschaltet. Falls Sie mit dem Ergebnis nicht zufrieden sind: Stellen Sie den Schwimmschalter (6) neu ein (*Schwimmschalter einstellen*, S. 10).
4. Ziehen Sie den Anschlussstecker aus der Steckdose.

Pumpe aufstellen

Hinweise

- Verwenden Sie niemals die Netzanschlussleitung (2) oder den Druckschlauch um das Gerät zu halten oder aufzuhängen.
- Wenn Sie den Schwimmschalter (6) verwenden:
 - Achten Sie darauf, dass sich der Schwimmschalter frei bewegen kann.

- Der Pumpenschacht sollte mindestens folgende Abmessungen haben: 40 cm × 40 cm × 50 cm
- Lassen Sie beim Eintauchen der Pumpe möglichst viel Luft aus dem Pumpenfuß entweichen. Halten Sie die Pumpe dazu schräg.
- Beachten Sie die maximale Tauchtiefe (≤7 m) und die maximale Förderhöhe (≤6 m).
- Stellen Sie das Gerät nicht direkt auf schlammigen Untergrund. Hängen Sie das Gerät auf oder verwenden Sie z. B. einen Ziegelstein als Unterlage.
- Das mitgelieferte Zugseil (10) können Sie für folgende Zwecke verwenden:
 - Gerät einen Schacht herunterlassen und hochziehen
 - Gerät im Wasser frei aufhängen

Zugseil befestigen (Abb. B)

1. Befestigen Sie das Zugseil (10) mit einer Schlinge und einem Knoten am Tragegriff (1).
2. Bevor Sie das Gerät in einen Schacht hinablassen: Stellen Sie sicher, dass das Zugseil fest am Tragegriff befestigt ist.

Betrieb

Betriebshinweise

- Achten Sie darauf, dass Netzspannung und Netzfrequenz mit den Angaben des Typenschildes übereinstimmen.
- Schließen Sie das Gerät an eine Steckdose an, die mit mindestens 6 A abgesichert ist.
- Schließen Sie das Gerät nur an eine Steckdose mit Fehlerstrom-Schutzrichtung (RCD) mit einem Bemessungsfehlerstrom von nicht mehr als 30 mA an.
- **⚠ GEFAHR!** Gefahr eines Stromschlages! Stellen Sie sicher, dass nie Feuchtigkeit oder Wasser an den Netzanschluss kommen kann.
- Das Gerät ist nicht zum Anschluss an die Trinkwasserversorgungsanlage geeignet.

Manueller Betrieb

- Beaufsichtigen Sie die Pumpe, damit sie nicht trocken läuft.
- Mindestwasserstand, Inbetriebnahme: 90 mm

Ein- und Ausschalten

Hinweise

- **HINWEIS! Nicht für Dauerbetrieb geeignet!** Das optimale Nutzungsintervall ist 30 Minuten Pumpen, 5 Minuten Pause.
- **Überlastschutz:** Bei Überlast schaltet ein eingebauter Temperaturwächter das Gerät automatisch ab. Nach dem Abkühlen schaltet sich das Gerät selbständig wieder ein.

Einschalten

1. Schließen Sie die Netzanschlussleitung (2) an die Stromversorgung an. Der Motor startet. Nach einer Ansaugzeit beginnt die Pumpe zu fördern.

Ausschalten

- Trennen Sie das Gerät von der Stromversorgung.

Reinigung, Wartung und Lagerung

⚠ WARNUNG! Elektrischer Schlag! Verletzungsgefahr durch ungewollt anlaufendes Gerät. Schützen Sie sich bei Wartungs- und Reinigungsarbeiten. Schalten Sie das Gerät aus und ziehen Sie den Anschlussstecker aus der Steckdose. Lassen Sie Instandsetzungsarbeiten und Wartungsarbeiten, die nicht in dieser Anleitung beschrieben sind, von unserem Service-Center durchführen. Verwenden Sie nur Original-Ersatzteile.

Reinigung

HINWEIS! Beschädigungsgefahr. Chemische Substanzen können die Kunststoffteile des Gerätes angreifen. Verwenden Sie keine Reinigungs- bzw. Lösungsmittel.

- Nicht stationär installierte Geräte: Reinigen Sie die Pumpe nach jedem Gebrauch mit klarem Wasser.
- Stationär installierte Geräte: Prüfen Sie die Funktion des Schwimmschalters (6) regelmäßig (spätestens alle drei Monate).
- Entfernen Sie Fusseln und faserige Partikel, die sich im Pumpengehäuse eventuell festgesetzt haben, mit einem Wasserstrahl.
- Entfernen Sie Verunreinigungen an der Pumpenunterseite mit einem Wasserstrahl.
- Entfernen Sie Ablagerungen am Schwimmschalter mit klarem Wasser.

- Befreien Sie den Schachtboden regelmäßig von Schlamm und reinigen Sie auch die Schachtwände.
- Wenn Sie die Pumpe einen längeren Zeitraum nicht benutzt haben: Reinigen Sie die Pumpe nach dem letzten Einsatz und vor Neueinsatz gründlich. Ablagerungen und Rückstände können Anlaufschwierigkeiten verursachen.

Wartung

Das Gerät ist wartungsfrei.

Lagerung

Lagern Sie Gerät und Zubehör stets:

- sauber
- trocken
- staubgeschützt
- frostsicher
- außerhalb der Reichweite von Kindern
- Ablagerungen und Rückstände können Anlaufschwierigkeiten verursachen. Vor einer längeren Aufbewahrung (z. B. Überwintern)
 - Reinigen Sie die Pumpe.
 - Entleeren Sie die Pumpe.

Fehlersuche

Die folgende Tabelle hilft Ihnen kleine Störungen zu beseitigen:

Problem	Mögliche Ursache	Maßnahme
Gerät startet nicht	Netzspannung fehlt	Steckdose, Netzanschlussleitung, Anschlussstecker, Sicherung prüfen, ggf. Reparatur durch Elektrofachmann.
	Schwimmschalter schaltet nicht	<i>Schwimmschalter einstellen, S. 10</i>
Pumpe fördert wenig oder nichts	Pumpenleistung verringert durch stark verschmutzte und schmirgelnde Wasserbeimengungen	Pumpe reinigen und ggf. Verschleißteile ersetzen
	Pumpe oder Leitung verstopft	Pumpe und Leitung reinigen
Pumpe schaltet nach kurzer Laufzeit ab	Motorschutz schaltet die Pumpe wegen zu starker Wasserverschmutzung ab	Pumpe und Schacht reinigen
	Motorschutz schaltet die Pumpe wegen zu hoher Wassertemperatur ab	Auf maximale Wasser-Temperatur von 35 °C achten!
Pumpe schaltet nicht aus	Schwimmschalter kann nicht absinken	Schwimmschalter frei beweglich platzieren

Entsorgung/Umweltschutz

Führen Sie Gerät, Zubehör und Verpackung einer umweltgerechten Wiederverwertung zu.



Elektrogeräte gehören nicht in den Hausmüll.

Das Symbol der durchgestrichenen Mülltonne bedeutet, dass dieses Elektro- bzw. Elektronikgerät am Ende seiner Lebensdauer nicht im Hausmüll entsorgt werden darf, sondern vom Endnutzer einer getrennten Sammlung zugeführt werden muss.

Richtlinie 2012/19/EU über Elektro- und Elektronik-Altgeräte:

Verbraucher sind gesetzlich dazu verpflichtet, Elektro- und Elektronikgeräte am Ende ihrer Lebensdauer einer umweltgerechten Wiederverwertung zuzuführen. Auf diese Weise wird eine umwelt- und ressourcenschonende Verwertung sichergestellt. Je nach Umsetzung in nationales Recht können Sie folgende Möglichkeiten haben:

- an einer Verkaufsstelle zurückgeben,
- an einer offiziellen Sammelstelle abgeben,
- an den Hersteller/Inverkehrbringer zurücksenden.

Nicht betroffen sind den Altgeräten beigelegte Zubehöerteile und Hilfsmittel ohne Elektrobestandteile.

Zusätzliche Entsorgungshinweise für Deutschland

Das Gerät ist bei eingerichteten Sammelstellen, Wertstoffhöfen oder Entsorgungsbetrieben abzugeben. Zudem sind Verreiber von Elektro- und Elektronikgeräten sowie Verreiber von Lebensmitteln zur Rücknahme verpflichtet. LIDL bietet Ihnen Rückgabemöglichkeiten direkt in den Filialen und Märkten an. Rückgabe und Entsorgung sind für Sie kostenfrei.

Beim Kauf eines Neugerätes haben Sie das Recht, ein entsprechendes Altgerät unentgeltlich zurückzugeben.

Zusätzlich haben Sie die Möglichkeit, unabhängig vom Kauf eines Neugerätes, unentgeltlich (bis zu drei) Altgeräte abzugeben, die in keiner Abmessung größer als 25 cm sind. Bitte entnehmen Sie vor der Rückgabe Batterien oder Akkumulatoren (siehe Ausbauleitung), sowie Lampen, die zerstörungsfrei entnommen werden können und führen diese einer separaten Sammlung zu.

Service

Garantie

Sehr geehrte Kundin, sehr geehrter Kunde, Sie erhalten auf dieses Produkt 3 Jahre Garantie ab Kaufdatum. Im Falle von Mängeln dieses Produkts stehen Ihnen gegen den Verkäufer des Produkts gesetzliche Rechte zu. Diese gesetzlichen Rechte werden durch unsere im Folgenden dargestellte Garantie nicht eingeschränkt.

Garantiebedingungen

Die Garantiefrist beginnt mit dem Kaufdatum. Bitte bewahren Sie den Original-Kassenbon gut auf. Diese Unterlage wird als Nachweis für den Kauf benötigt. Tritt innerhalb von drei Jahren ab dem Kaufdatum dieses Produkts ein Material- oder Fabrikationsfehler auf, wird das Produkt von uns – nach unserer Wahl – für Sie kostenlos repariert oder ersetzt. Diese Garantieleistung setzt voraus, dass innerhalb der Drei-Jahres-Frist das defekte Produkt und der Kaufbeleg (Kassenbon) vorgelegt und schriftlich kurz beschrieben wird, worin der Mangel besteht und wann er aufgetreten ist.

Wenn der Defekt von unserer Garantie gedeckt ist, erhalten Sie das reparierte oder ein neues Produkt zurück. Mit Reparatur oder Austausch des Produkts beginnt kein neuer Garantiezeitraum.

Garantiezeit und gesetzliche Mängelansprüche

Die Garantiezeit wird durch die Gewährleistung nicht verlängert. Dies gilt auch für ersetzte und reparierte Teile. Eventuell schon beim Kauf vorhandene Schäden und Mängel müssen sofort nach dem Auspacken gemeldet werden. Nach Ablauf der Garantiezeit anfallende Reparaturen sind kostenpflichtig.

Garantieumfang

Das Produkt wurde nach strengen Qualitätsrichtlinien sorgfältig produziert und vor Anlieferung gewissenhaft geprüft.

Die Garantieleistung gilt für Material- oder Fabrikationsfehler. Diese Garantie erstreckt sich nicht auf Produktteile, die normaler Abnutzung ausgesetzt sind und daher als Verschleißteile angesehen werden können (z. B. Vorfilter, Dichtring) oder für Beschädigungen an zerbrechlichen Teilen.

Diese Garantie verfällt, wenn das Produkt beschädigt, nicht sachgemäß benutzt oder nicht gewartet wurde. Ebenso für Schäden durch Wasser, Frost, Blitz und Feuer oder falschen Transport. Für eine sachgemäße Benutzung des Produkts sind alle in der Betriebsanleitung aufgeführten Anweisungen genau einzuhalten. Verwendungszwecke und Handlungen, von denen in der Betriebsanleitung abgeraten oder vor denen gewarnt wird, sind unbedingt zu vermeiden.

Das Produkt ist lediglich für den privaten und nicht für den gewerblichen Gebrauch bestimmt. Bei missbräuchlicher und unsachge-

mäßiger Behandlung, Gewaltanwendung und bei Eingriffen, die nicht von unserer autorisierten Service-Niederlassung vorgenommen wurden, erlischt die Garantie.

Abwicklung im Garantiefall

Um eine schnelle Bearbeitung Ihres Anliegens zu gewährleisten, folgen Sie bitte den folgenden Hinweisen:

- Bitte halten Sie für alle Anfragen den Kassenbon und die Artikelnummer (IAN 508092_2507) als Nachweis für den Kauf bereit.
- Die Artikelnummer entnehmen Sie bitte dem Typenschild am Produkt, einer Gravur am Produkt, dem Titelblatt der Bedienungsanleitung (unten links) oder dem Aufkleber auf der Rück- oder Unterseite des Produktes.
- Sollten Funktionsfehler oder sonstige Mängel auftreten, kontaktieren Sie zunächst das nachfolgend benannte Service-Center **telefonisch** oder nutzen Sie unser **Kontaktformular**, das Sie auf parkside-diy.com in der Kategorie **Service** finden.
- Ein als defekt erfasstes Produkt können Sie, nach Rücksprache mit unserem Service-Center unter Beifügung des Kaufbelegs (Kassenbons) und der Angabe, worin der Mangel besteht und wann er aufgetreten ist, für Sie portofrei an die Ihnen mitgeteilte Service-Anschrift übersenden. Um Annahmeprobleme und Zusatzkosten zu vermeiden, benutzen Sie unbedingt nur die Adresse, die Ihnen mitgeteilt wird. Stellen Sie sicher, dass der Versand nicht unfrei, per Sperrgut, Express oder sonstiger Sonderfracht erfolgt. Senden Sie das Produkt bitte inkl. aller beim Kauf mitgelieferten Zubehörteile ein und sorgen Sie für eine ausreichend sichere Transportverpackung.



Auf parkside-diy.com können Sie diese und viele weitere Handbücher einsehen und herunterladen. Mit diesem QR-Code gelangen Sie direkt auf parkside-diy.com. Wählen Sie Ihr Land aus, und suchen Sie über die Suchmaske nach den Bedienungsanleitungen. Durch Eingabe der Artikelnummer (IAN) 508092_2507 können Sie Ihre Bedienungsanleitung öffnen.

Reparatur-Service

Für Reparaturen, **die nicht der Garantie unterliegen**, wenden Sie sich an das Service-Center. Dort erhalten Sie gerne einen Kostenvoranschlag.

- Wir können nur Geräte bearbeiten, die ausreichend verpackt und frankiert eingesandt wurden.
Hinweis: Bitte senden Sie Ihr Gerät gereinigt und mit Hinweis auf den Defekt an die vom Service-Center genannte Adresse.
- Nicht angenommen werden unfrei eingeschickte Geräte sowie Geräte, die per Sperrgut, Express oder mit sonstiger Sonderfracht versendet wurden.
- Wir entsorgen Ihre eingesendeten, defekten Geräte kostenlos.

Service-Center

DE **Service Deutschland**
 Tel.: 0800 88 55 300
 Kontaktformular auf
parkside-diy.com
IAN 508092_2507

AT **Service Österreich**
 Tel.: 0800 447750
 Kontaktformular auf
parkside-diy.com
IAN 508092_2507

BE **Service Belgien**
 Tel.: 0800 12614
 Kontaktformular auf
parkside-diy.com
IAN 508092_2507

Importeur

Bitte beachten Sie, dass die folgende Anschrift keine Serviceanschrift ist. Kontaktieren Sie zunächst das oben genannte Service-Center.

Grizzly Tools GmbH & Co. KG
 Stockstädter Str. 20
 63762 Großostheim
 DEUTSCHLAND
www.grizzlytools.de

Ersatzteile und Zubehör

Ersatzteile und Zubehör erhalten Sie unter www.grizzlytools.shop. Sollten bei Ihrem Bestellvorgang Probleme auftreten, kontaktieren Sie uns über unseren Online-Shop. Bei weiteren Fragen wenden Sie sich an: *Service-Center, S. 15*

Pos.-Nr.	1	Bezeichnung	Best.-Nr.
10	—	Zugseil (Nylon, 8 m)	79300311
11- 13	42-48	Anschlusswinkel-Set (Anschlusswinkel mit Quick-Connect-Verbindung, Kombi-Adapter)	91110114

¹ Explosionszeichnung, S. 93

Original-EU-Konformitätserklärung

Produkt: **Schmutzwasser-Tauchpumpe**

Modell: **PETPS 400 B2**

Seriennummer: 000001–138000

Der oben beschriebene Gegenstand der Erklärung erfüllt die einschlägigen Harmonisierungsrechtsvorschriften der Union:

2006/42/EG • 2014/30/EU • 2011/65/EU & (EU) 2015/863

Der oben beschriebene Gegenstand der Erklärung erfüllt die Vorschriften der Richtlinie 2011/65/EU des Europäischen Parlaments und des Rates vom 8. Juni 2011 zur Beschränkung der Verwendung bestimmter gefährlicher Stoffe in Elektro- und Elektronikgeräten.

Um die Konformität zu gewährleisten, wurden folgende harmonisierte Normen sowie nationale Normen und Bestimmungen angewendet:

**EN 60335-1:2012/A16:2023 • EN IEC 60335-2-41:2021/A11:2021
EN 62233:2008 • EN IEC 63000:2018
EN IEC 55014-1:2021 • EN IEC 55014-2:2021
EN IEC 61000-3-2:2019/A2:2024 • EN 61000-3-3:2013/A2:2021**

Die alleinige Verantwortung für die Ausstellung dieser Konformitätserklärung trägt der Hersteller:



Grizzly Tools GmbH & Co. KG
Stockstädter Str. 20
63762 Großostheim
DEUTSCHLAND
20.11.2025

Christian Frank
Dokumentationsbevollmächtigter

Table of Contents

Introduction..... 17
 Proper use.....17
 Scope of delivery/accessories.....17
 Overview.....18
 Description of functions.....18
 Technical data.....18
Safety information..... 18
 Meaning of the safety information..... 18
 Pictograms and symbols..... 18
 Safe initial start-up..... 19
Preparation..... 22
 Connections.....22
 Connecting the pressure line.....22
 Adjusting the float switch.....22
 Checking the float switch..... 23
 Setting up the pump..... 23
Operation..... 23
 Operating instructions..... 23
 Switching on and off.....23
Cleaning, maintenance and storage..... 23
 Cleaning.....24
 Maintenance.....24
 Storage.....24
Troubleshooting..... 24
Disposal/environmental protection..... 25
Service..... 25
 Guarantee..... 25
 Repair service..... 26
 Service Centre..... 26
 Importer..... 26
Spare parts and accessories..... 26
**Translation of the original EU declaration
 of conformity..... 27**
Exploded view..... 93

Introduction

Congratulations on purchasing your new submersible sewage pump (hereafter referred to as device or power tool). You have chosen a high-quality device. This device was quality-tested and subjected to a final inspection during production, therefore ensuring proper functioning of your device. In some cases, residual amounts of water may be present on or in the device or in hose lines. This is not a flaw or a defect and is no cause for concern.



The instruction manual forms part of this device. It contains important information on safety, use and disposal. Read the instruction manual carefully. Familiarise yourself with the controls and how to use the device correctly. Use the device only as described and for the stated fields of application. Store the instruction manual carefully and ensure that all documents are handed over in the event that the device is passed on to another user.

Proper use

This device is only intended for the following use:

- Drainage and pumping of the following liquids:
 Dirty water with the following maximum particle size: 30 mm
- Typical applications:
 - Pumping and draining basins and containers
 - Removing water from wells and shafts
 - Draining flooded cellars
- Water temperature $\leq 35\text{ }^{\circ}\text{C}$

Any other use that is not expressly permitted in this instruction manual may pose a serious hazard to the user and result in damage to the device. The operator or user of the machine is responsible for any accidents or personal injury and/or material damage to third parties or their property. The machine is intended to be used by do-it-yourselfers. It was not designed for heavy commercial use. The warranty is void in the case of commercial use. The manufacturer is not liable for damage caused by improper use or incorrect operation.

Scope of delivery/accessories

Unpack the device and check that everything is present.

Dispose of the packaging material properly.

- Submersible Dirty Water Pump
- Connection bracket
- Combination adaptor
- Pull rope (8 m)
- Translation of the original instructions

Overview

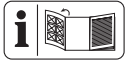

The illustrations for the device can be found on the front fold-out page.

- 1 Carrying handle
- 2 Power cord
- 3 Line (Float switch)
- 4 Holder (Float switch)
- 5 Height adjustment (Float switch)
- 6 Float switch
- 7 Pump foot
- 8 Water outlet
- 9 Housing
- 10 Pull rope (Nylon, 8 m)
- 11 Connection bracket
- 12 Button Quick-Connect connection
- 13 Combination adaptor

Description of functions

The pump is equipped with a float switch that automatically switches the device on or off depending on the water level.

In case of overload, the device is switched off by the built-in thermal protection switch. After cooling down, the motor starts up again by itself.

Please refer to the descriptions below for information on how the operating elements work.

Technical data

Submersible Dirty Water Pump

.....	PETPS 400 B2
Rated voltage U	230 V~, 50 Hz
Rated input power P	400 W
Protection class	I
Protection type	IPX8
Length Power cord	10 m
Weight	3.5 kg
Sound pressure level (L_{pA})	≤ 70 dB
Flow rate Q	≤ 9000 L/h
Delivery pressure	0.6 bar
Discharge head H	≤ 6 m
Operating depth	≤ 7 m
Minimum water level, Initial start-up ...	90 mm
Residual water level	31 mm
Suspended matter size \varnothing	≤ 30 mm
Water temperature	≤ 35 °C
Water outlet	G1½"

Performance data

↑ Discharge head h [m]; → Flow rate Q [L/h]

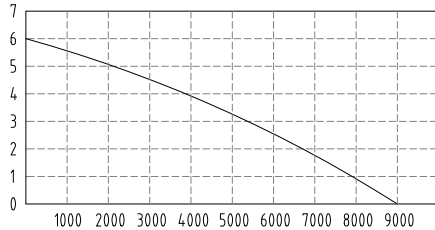

The maximum performance data is measured under optimal conditions (e.g. straight, direct outlet).

Tighter hoses can reduce the output.

Safety information

This section deals with the basic safety instructions for using the device.

Meaning of the safety information

⚠ DANGER! If you do not observe this safety instruction, an accident will occur. The result of which is severe bodily injury or death.

⚠ WARNING! If you do not observe this safety instruction, an accident may occur. The result of which is likely severe bodily injury or death.

⚠ CAUTION! If you do not observe this safety instruction, an accident will occur. The result of which is likely minor or moderate bodily injury.

NOTICE! If you do not observe this safety instruction, an accident will occur. The result of which is possible damage to property.

Pictograms and symbols

Symbols on the device



Read the instruction manual



Attention!

- Not suitable for water with high sand content.
- Warning: Protect the pump from running dry. Risk of overheating!



Maximum operating depth



Pull out the mains plug before maintenance work or if the power cord is damaged



Waste electrical and electronic equipment (WEEE) must not be disposed of with domestic waste.

Symbols used in the instruction manual



Attention!

Safe initial start-up

General Information

- Read the instruction manual carefully. Familiarise yourself with the controls and how to use the device correctly.
- The device must not be used by children. Children must be supervised to ensure that they do not play with the device. The device can be operated by individuals with reduced physical, sensory or mental abilities or a lack of experience and knowledge if they are supervised or have been instructed in the safe use of the device and understand the resulting hazards. Cleaning and user maintenance must not be carried out by children.
- People who are not familiar with the instruction

manual may not use the device.

- Take suitable measures to keep children away from the device while it is in operation. There is a risk of injuries.
- The machine must not be used at altitudes over 2000 m.
- Do not use for water with abrasive particles such as sand. The pumping of aggressive, abrasive, caustic, flammable (e.g. engine fuels) or explosive liquids, salt water, detergents and foods is not allowed. The temperature of the pumped liquid must not exceed 35°C.
- Never operate the device when people are in the water.
- Do not use the pump in garden ponds with fish or plants. The water could be contaminated by leaking lubricant.
- Do not work with a damaged or incomplete device or one which has been converted without the permission of the manufacturer. Before

commissioning, have a specialist check that the required electrical protective measures are in place.

Preparation

- Ensure that the mains voltage and mains frequency match the specifications on the rating plate.
- Prior to use, always check the power cord and extension cord for signs of damage or wear and tear. If the cord is damaged during use, it must be disconnected from the supply network immediately. **DO NOT TOUCH THE CABLE BEFORE IT HAS BEEN DISCONNECTED FROM THE POWER SUPPLY.** Do not use the device if the cord is damaged or worn.
- Only connect the device to a power outlet with a residual current device (RCD) with a rated residual current no more than 30 mA.
- Connect the appliance to an outlet with a fuse of at least 6 A.
- Before use, check the electrical safety. If you are not sure, ask a qualified specialist.
 - Earthing, zeroing and residual current device comply with the safety regulations of the power supply companies and function perfectly.
 - The electrical connections are protected against moisture.
 - The plug connections are installed in a flood-proof area.
- If the power cord of this device is damaged, it must be replaced by the manufacturer, their customer service or by a similarly qualified person in order to avoid hazards. contact the service centre.
- When operating the device, the mains plug must be freely accessible.
- Never use the power cord to pull the plug out of the outlet or to pull the device. Protect the power

cord from heat, oil and sharp edges.

- Use only approved extension cables of type H07RN-F that are not more than 75 m long and are designed for outdoor use. The wire cross section of the extension cable must be at least 2,5 mm². Always roll out the cable drum completely before use. Check the extension cable for damage.
- Do not carry or attach the device by the power cord or hose.

Operation

- Do not use the device near flammable liquids or gases. There is a risk of fire or explosion if this advice is not heeded.
- Wear sturdy shoes to protect against electric shock.
- The pump must not be left outside in frosty weather. Store the device protected from frost.
- Check the function of the float switch regularly. Failure to observe this will

invalidate any warranty and liability claims.

- Monitor the device during operation to detect in adequate time if the pump running dry.
- Switch off the device and disconnect the plug from the power outlet. Make sure that all moving parts have come to a complete stop
 - when leaving the device,
 - before changing the accessories,
 - before assembling or disassembling the device,
 - before checking the device, cleaning it or performing maintenance work on it.

Cleaning, maintenance and storage

- Take heed to all information in the following section: *Cleaning, maintenance and storage, p. 23*

All other measures, and opening the device in particular, must be carried out by a qualified electrician. Always con-

tact our service centre in the case of repairs.

- Replace worn or damaged parts in the interests of safety. Use only original spare parts and accessories. Using externally produced parts results in the immediate loss of any warranty claim.
- Store the machine in a dry place and out of reach of children.

Preparation

⚠ WARNING! Risk of injury due to unintentional start-up. Do not insert the plug into the outlet until the device is fully prepared for use.

Connections

You can connect the device and accessories as follows:

- Connection bracket: e.g. Hose connector with G1½" internal thread
- Reducer piece Ⓞ: Hose 1" (25 mm) with suitable hose clamp
- Reducer piece Ⓞ: e.g. Hose connector with G1" internal thread; disconnect the connection Ⓞ
- Reducer piece Ⓞ: Hose 1¼" (32 mm) with suitable hose clamp; disconnect the connections Ⓞ and Ⓞ

Connecting the pressure line

Notes

- The described connection is a recommendation with the supplied accessories.
- As a pressure line, you can use a hose or a fixed pipe.
- Use a backflow preventer for fixed installations.
- Thanks to the Quick-Connect connection in the connection bracket, you can easily

remove the pump without removing the pressure line.

Procedure

1. Disconnect the connection bracket (11) at the Quick-Connect connection (12).
 - Press and hold the red button (12) on the Quick-Connect connection.
 - Pull the connection bracket (11) apart.
 - Let go of the button (12).
2. Attach the curved part of the connection bracket (11) to the water outlet (8; G1½").
3. If you need the combination adapter: Attach the (shortened) combination adaptor (13) to the loose part of the connection bracket (11).
4. Attach a hose to the other part of the connection bracket (11) or to the combination adaptor (13).
5. Connect the connection bracket (11): Press both parts of the connection bracket on the Quick-Connect connection together.

Adjusting the float switch

Notes

- On delivery, the float switch is set so that immediate initial start-up is possible.
- Permanently installed pump: Check the function of the float switch regularly, at least every 3 months.
- Make sure there is enough distance between the float switch and the height adjustment. If there is not enough distance, the float switch may not work as intended.
- Set the float switch when the carry handle is extended, especially when you are hanging the pump from the pull rope.
- Set the float switch so that it switches the pump off before it touches the base.

Procedure

During normal operation, the float switch (6) should hang in the holder (4).

1. Set the middle level:
 - Squeeze the holder (4).
 - Move the holder (4) to the desired position within the height adjustment (5).
2. Set the difference between the highest and lowest level:
 - Increase level difference: Lengthen the part of the line (3) between the holder (4) and the float switch (6).

- Decrease level difference: Shorten the part of the line (3) between the holder (4) and the float switch (6).
3. Check the function of the float switch (6).

Manual operation (Fig. A)

The float switch can be set so that the pump is always on whenever it is supplied with power.

- Attach the float switch (6) without any distance to the holder (4) vertically upwards.

Checking the float switch

1. Place the pump with removed connection bracket (11) in a vessel with water. During pumping, the water should flow back into the vessel.
2. Insert the plug into an outlet.
3. Raise and lower the float switch (6) by hand. Observe the position where the pump switches on/off.

If you are not satisfied with the result: Reset the float switch (6) (*Adjusting the float switch, p. 22*).

4. Pull the plug out of the power outlet.

Setting up the pump

Notes

- Never use the power cord (2) or the pressure hose to hold or hang up the device.
- If you use the float switch (6):
 - Make sure that the float switch can move freely.
 - The pump sump should have at least the following dimensions: 40 cm × 40 cm × 50 cm
- When immersing the pump, allow as much air as possible escape from the pump foot. Hold the pump at an angle.
- Observe the maximum operating depth (≤ 7 m) and the maximum discharge head (≤ 6 m).
- Do not place the device directly on a muddy surface. Hang up the device or use a brick, for example, as a base.
- You can use the supplied pull rope (10) for the following purposes:
 - Lowering and lifting device in a shaft
 - Hanging the device in water

Attaching the pull rope (Fig. B)

1. Attach the pull rope (10) to the carrying handle (1) with a loop and knot.

2. Before lowering the device in a shaft: Make sure that the pull rope is securely attached to the carrying handle.

Operation

Operating instructions

- Ensure that the mains voltage and mains frequency match the specifications on the rating plate.
- Connect the appliance to an outlet with a fuse of at least 6 A.
- Only connect the device to a power outlet with a residual current device (RCD) with a rated residual current no more than 30 mA.
- **⚠ DANGER!** Danger of electric shock! Make sure that moisture or water can never get into the mains connection.
- The device is not suitable for connection to the drinking water supply.

Manual operation

- Monitor the pump so it does not run dry.
- Minimum water level, Initial start-up: 90 mm

Switching on and off

Notes

- **NOTICE! Not suitable for continuous operation!** The optimum interval of use is 30 minutes pumping, 5 minutes break.
- **Overload protection:** In case of overload, a built-in temperature monitor automatically switches the device off. The device automatically switches back on after it has cooled down.

Switching on

1. Connect the power cord (2) to the power supply.
The motor starts. After a suction period the pump begins to extract.

Switching off

- Disconnect the device from the power supply.

Cleaning, maintenance and storage

⚠ WARNING! Electric shock! Risk of injury due to unintentional start-up. Protect yourself when performing maintenance or clean-

ing work. Switch off the device and disconnect the mains plug from the socket. You should have any repair and maintenance work that is not described in these instructions carried out by our Service Centre. Only use original replacement parts.

Cleaning

NOTICE! Risk of damage. Chemical substances may attack the plastic parts of the machine. Do not use any cleaning agents or solvents.

- Non-stationary devices: Clean the pump with clean water after each use.
- Stationary devices: Check the function of the float switch (6) regularly (at least every three months).
- Remove any fluff and fibrous particles that may have become trapped in the pump housing with a water jet.
- Remove dirt on the bottom of the pump with a water jet.
- Remove any deposits on the float switch with clear water.

- Regularly free the shaft base of mud and clean the shaft walls as well.
- If you have not used the pump for a longer period of time: Clean the pump thoroughly after the last use and before new use. Deposits and residues can result in start-up difficulties.

Maintenance

The device is maintenance free.

Storage

Always store the device and accessories:

- clean
- dry
- protected against dust
- protected against frost
- out of the reach of children
- Deposits and residues can result in start-up difficulties. Before longer storage periods (e.g. Winter storage)
 - Clean the pump.
 - Empty the pump.

Troubleshooting

The following table will assist you in fixing faults:

Problem	Possible Cause	Remedy
Device does not start	No mains power supply	Check the socket, mains connection cable, plug and fuse and have them repaired by a qualified electrician if necessary.
	Float switch does not switch	<i>Adjusting the float switch, p. 22</i>
Pump does not switch off	Float switch cannot drop	Position the float switch so it can move freely
Pump switches off after a short period	Motor contactor disconnects the pumps because of water pollution that is too severe.	Clean the pump as well as shaft
	Water temperature too high, motor contactor breaks	Note maximum water temperature of 35 °C!
Pumps has no discharge	Reduced pump performance, through severely contaminated water and additions in the water which produce a grinding effect	Clean pumps and replace wear parts
	Pump or line clogged	Clean pump and line

Disposal/environmental protection

The device, accessories and packaging should be properly recycled.



Waste electrical and electronic equipment (WEEE) must not be disposed of with domestic waste.

The symbol of the crossed-out wheeled bin means that this product must not be disposed of as unsorted municipal waste at the end of its useful life.

Directive 2012/19/EU on waste electrical and electronic equipment:

Consumers are legally obliged to recycle electrical and electronic equipment in an environmentally sound manner at the end of its life. In this way, environmentally friendly and resource-saving recycling is ensured. Depending on the implementation in national law, you may have the following options:

- Return to a shop,
- Hand over to an official collection point,
- Return to the manufacturer/distributor.

This does not affect accessories enclosed with the old devices or tools without any electrical components.

Service

Guarantee

Dear Customer,

This product is provided with a 3 year guarantee from the date of purchase. In case of defects, you have statutory rights against the seller of the product. These statutory rights are not restricted by our guarantee presented below.

Terms of Guarantee

The guarantee period begins on the date of purchase. Please retain the original receipt. This document is required as proof of purchase. If a material or manufacturing defect occurs within three years of the date of purchase of this product, we will repair or replace – at our choice – the product for you free of charge. This guarantee requires the defective product and proof of purchase to be presented within the three-year period with a brief written description of what constitutes the defect and when it occurred.

If the defect is covered by our guarantee, you will receive either the repaired product or a new product. No new guarantee period begins on repair or replacement of the product.

Guarantee Period and Statutory Claims for Defects

The guarantee period is not extended by the guarantee service. This also applies for replaced or repaired parts. Any damages and defects already present at the time of purchase must be reported immediately after unpacking. Repairs arising after expiry of the guarantee period are chargeable.

Guarantee Cover

The product has been carefully produced in accordance with strict quality guidelines and conscientiously checked prior to delivery. The guarantee applies for all material and manufacturing defects. This guarantee does not extend to cover product parts that are subject to normal wear and may therefore be considered as wearing parts (e.g. Pre-filter, Sealing ring) or to cover damage to breakable parts.

This guarantee shall be invalid if the product has been damaged, used incorrectly or not maintained. Neither does it extend to damage resulting from water, frost, lightning and fire or improper transport. Precise adherence to all of the instructions specified in the operating manual is required for proper use of the product. Intended uses and actions against which the operating manual advises or warns must be categorically avoided.

The product is designed only for private and not commercial use. The guarantee will be invalidated in case of misuse or improper handling, use of force, or interventions not undertaken by our authorised service branch.

Processing in Case of Guarantee

To ensure efficient handling of your query, please follow the directions below:

- Please have the receipt and product number (IAN 508092_2507) ready as proof of purchase for all enquiries.
- Please refer for the product number to the type plate on the product, an engraving on the product, the title page of the operating instructions (bottom left) or the sticker on the back or underside of the product.
- Should functional errors or other defects occur, please initially contact the ser-

vice centre specified below by **telephone** or use the **contact form** available on parkside-diy.com in the category **Service**.

- After consultation with our customer service, a product recorded as defective can be sent postage paid to the service address communicated to you, with the proof of purchase (receipt) and specification of what constitutes the defect and when it occurred. In order to avoid acceptance problems and additional costs, please be sure to use only the address communicated to you. Ensure that the consignment is not sent carriage forward or by bulky goods, express or other special freight. Please send the appliance inc. all accessories supplied at the time of purchase and ensure adequate, safe transport packaging.



You can view and download these and many other manuals on parkside-diy.com. This QR code will take you directly to parkside-diy.com. Select your country and search for the operating instructions via the search mask. You can open your operating

instructions by entering the article number (IAN) 508092_2507.

Repair service

For repairs **that are not covered by warranty**, contact the service centre. They will gladly create a cost estimate for you.

- We can only work on devices which are sent in properly packed and with postage paid.
Note: Please send your device cleaned and with an indication of the defect to the address named for the service centre.
- The following are not accepted: devices sent in without prepaid postage, sent as bulky goods, sent as an Express shipment, or devices sent as any other form of special freight.
- We will dispose of defective devices you ship to us free of charge.

Service Centre

GB **Service Great Britain**
Tel.: 0800 051 8970
Contact form on
parkside-diy.com
IAN 508092_2507

MT **Service Malta**
Tel.: 800 65168
Contact form on
parkside-diy.com
IAN 508092_2507

Importer

Please note that the address below is not a service address. Contact the service centre named above first.

Grizzly Tools GmbH & Co. KG
Stockstädter Str. 20
63762 GroBostheim
GERMANY
www.grizzlytools.de

Spare parts and accessories

You can get spare parts and accessories from www.grizzlytools.shop. If you have any problems with your order, contact us via our online shop. If you have any other questions, contact: *Service Centre, p. 26*

Pos. nr.	1	Name	Order No.
10	—	Pull rope (Nylon, 8 m)	79300311
11- 13	42-48	Connection bracket set (Connection bracket with Quick-Connect connection, Combination adaptor)	91110114

¹ Exploded view, p. 93

Translation of the original EU declaration of conformity

Product: **Submersible Dirty Water Pump**

Model: **PETPS 400 B2**

Serial number: 000001–138000

The object of the declaration described above is in conformity with the relevant Union harmonisation legislation:

2006/42/EC • 2014/30/EU • 2011/65/EU & (EU) 2015/863

The object of the declaration described above is in conformity with Directive 2011/65/EU of the European Parliament and of the Council of 8 June 2011 on the restriction of the use of certain hazardous substances in electrical and electronic equipment.

To ensure conformity, the following harmonised standards and national standards and regulations have been applied:

**EN 60335-1:2012/A16:2023 • EN IEC 60335-2-41:2021/A11:2021
 EN 62233:2008 • EN IEC 63000:2018
 EN IEC 55014-1:2021 • EN IEC 55014-2:2021
 EN IEC 61000-3-2:2019/A2:2024 • EN 61000-3-3:2013/A2:2021**

This declaration of conformity is issued under the sole responsibility of the manufacturer:



Grizzly Tools GmbH & Co. KG
 Stockstädter Str. 20
 63762 Großostheim
 GERMANY
 20.11.2025

Christian Frank
 Authorised representative of documentation

Sommaire

Introduction.....	28
Utilisation conforme.....	28
Matériel livré/Accessoires.....	28
Aperçu.....	29
Description fonctionnelle.....	29
Caractéristiques techniques.....	29
Consignes de sécurité.....	29
Signification des consignes de sécurité.....	29
Pictogrammes et symboles.....	30
Mise en service en toute sécurité.....	30
Préparation.....	33
Raccords.....	34
Raccorder la conduite de refoulement.....	34
Régler l'interrupteur à flotteur.....	34
Vérifier l'interrupteur à flotteur.....	35
Installer la pompe.....	35
Fonctionnement.....	35
Instructions de fonctionnement.....	35
Mise en marche et arrêt.....	35
Nettoyage, entretien et stockage.....	36
Nettoyage.....	36
Maintenance.....	36
Stockage.....	36
Dépannage.....	36
Recyclage/protection de l'environnement.....	37
Service.....	37
Garantie.....	37
Garantie (France).....	38
Service de réparation.....	40
Service-Center.....	40
Importateur.....	41
Pièces de rechange et accessoires.....	41
Traduction de la déclaration UE de conformité originale.....	41
Vue éclatée.....	93

Introduction

Nous vous félicitons pour l'achat de votre nouvelle pompe submersible pour eaux usées (ci-après dénommé appareil ou outil électrique).

Vous avez ainsi opté pour un produit de grande qualité. La qualité de cet appareil a été contrôlée au cours de la production, et il

a été soumis à un contrôle final. Le bon fonctionnement de votre appareil est ainsi garanti.

Dans certains cas, il est possible que des résidus d'eau soient présents sur ou dans l'appareil ou dans les flexibles. Ce n'est ni un vice ni un défaut et ne doit pas être une source d'inquiétude.



Le mode d'emploi fait partie intégrante de cet appareil. Il contient des informations importantes sur la sécurité, l'utilisation et le recyclage. Lisez attentivement le mode d'emploi. Familiarisez-vous avec les éléments de commande et l'utilisation correcte de l'appareil. Utilisez l'appareil uniquement de la façon décrite et pour les domaines d'applications indiqués. Veillez à bien conserver le mode d'emploi et à remettre l'ensemble des documents en cas de cession de l'appareil à des tierces personnes.

Utilisation conforme

Cet appareil est exclusivement destiné à l'utilisation suivante :

- Drainage et refoulement des liquides suivants :
 - Eau sale contenant des particules de la taille maximale suivante : 30 mm
- Applications types :
 - Transvasement et pompage de bassins et réservoirs
 - Extraction d'eau de puits et puisards
 - Pompage de caves inondées
- Température de l'eau ≤ 35 °C

Toute autre utilisation qui n'est pas expressément préconisée dans ce mode d'emploi peut constituer un sérieux danger pour l'utilisateur et entraîner des dommages à l'appareil. L'opérateur ou l'utilisateur de l'appareil est responsable des accidents ou des dommages causés aux autres personnes ou à leurs biens. L'appareil est destiné à être utilisé dans le domaine du bricolage. Il n'a pas été conçu pour une utilisation professionnelle constante. Une utilisation commerciale annule la garantie. Le fabricant ne peut être tenu pour responsable des dommages causés par une utilisation inappropriée ou par une manipulation incorrecte.

Matériel livré/Accessoires

Déballer l'appareil et vérifiez le matériel livré.

Éliminez correctement les matériaux d'emballage.

- Pompe immergée pour eaux chargées
- Raccord coudé
- Adaptateur combiné
- Câble de traction (8 m)
- Traduction de la notice originale

Aperçu

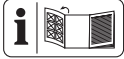

Vous trouverez les représentations de l'appareil sur le volet rabattable avant.

- 1 Poignée de transport
- 2 Câble d'alimentation
- 3 Tuyau (Interrupteur à flotteur)
- 4 Support (Interrupteur à flotteur)
- 5 Dispositif de réglage de la hauteur (Interrupteur à flotteur)
- 6 Interrupteur à flotteur
- 7 Socle de la pompe
- 8 Sortie d'eau
- 9 Corps
- 10 Câble de traction (Nylon, 8 m)
- 11 Raccord coudé
- 12 Touche Connexion Quick-Connect
- 13 Adaptateur combiné

Description fonctionnelle

La pompe est équipée d'une commutation à flotteur qui met automatiquement l'appareil en marche ou à l'arrêt en fonction du niveau de l'eau.

En cas de surcharge, l'appareil est arrêté par le disjoncteur thermique intégré. Après refroidissement, le moteur redémarre tout seul.

Pour savoir quelles fonctions remplissent les éléments de commande, veuillez vous reporter aux descriptions suivantes.

Caractéristiques techniques

Pompe immergée pour eaux chargées
 **PETPS 400 B2**
 Tension assignée *U* 230 V~, 50 Hz
 Puissance nominale à l'entrée *P* 400 W
 Classe de protection I
 Type de protection IPX8
 Longueur Câble d'alimentation 10 m
 Poids 3,5 kg
 Niveau de pression acoustique (*L_{pA}*) . ≤70 dB
 Débit *Q* ≤9000 L/h

Pression de refoulement 0.6 bar
 Hauteur de refoulement *H* ≤6 m
 Profondeur d'immersion en service ≤7 m
 Niveau d'eau minimal, Mise en service 90 mm
 Hauteur d'eau résiduelle 31 mm
 Taille des matières en suspension Ø ≤30 mm
 Température de l'eau ≤35 °C
 Sortie d'eau G1½"

Données de performances

↑ Hauteur de refoulement *h*[m]; → Débit *Q*[L/h]

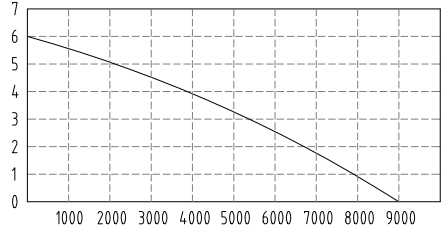

La mesure des données de performance maximales a lieu dans des conditions optimales (par ex. sortie rectiligne directe). Les tuyaux plus étroits peuvent réduire la performance.

Consignes de sécurité

Cette section couvre les consignes de sécurité de base relatives à l'utilisation de l'appareil.

Signification des consignes de sécurité

⚠ DANGER ! Si vous ne suivez pas cette consigne de sécurité, un accident se produira. Cela entraînera des blessures graves, voire la mort.

⚠ AVERTISSEMENT ! Si vous ne suivez pas cette consigne de sécurité, un accident peut se produire. Cela peut entraîner des blessures graves, voire la mort.

⚠ PRUDENCE ! Si vous ne suivez pas cette consigne de sécurité, un accident se produira. Cela peut entraîner des blessures physiques mineures ou modérées.

REMARQUE ! Si vous ne suivez pas cette consigne de sécurité, un accident se produira. Cela peut entraîner des dommages matériels.

Pictogrammes et symboles

Pictogrammes sur l'appareil



Lire le mode d'emploi



Attention !

- Ne convient pour l'eau avec une grande part de sable.
- Attention: Éviter que la pompe ne tourne à sec ! Risque de surchauffe!



Profondeur d'immersion en service maximale



Débrancher la fiche secteur avant les travaux de maintenance ou si le cordon est endommagé



Les appareils électriques ne doivent pas être jetés avec les déchets ménagers.

Pictogrammes dans la notice d'utilisation



Attention !

Mise en service en toute sécurité

Remarques générales

- Lisez attentivement le mode d'emploi. Familiarisez-vous avec les éléments de réglage et l'utilisation correcte de l'appareil.
- L'appareil ne doit pas être utilisé par des enfants. Les enfants doivent être surveillés pour vérifier qu'ils ne jouent pas avec l'appareil. L'appareil peut être utilisé par des personnes aux capacités physiques,

sensorielles ou mentales réduites ou manquant d'expérience ou de connaissances, à condition qu'elles soient surveillées ou qu'elles aient été instruites sur l'utilisation en toute sécurité de l'appareil et qu'elles comprennent les dangers en résultant. Le nettoyage et les travaux d'entretien à réaliser par l'utilisateur ne doivent pas être effectués par des enfants.

- L'utilisation de cet appareil est interdite aux personnes qui ne maîtrisent pas le contenu du mode d'emploi.
- Prenez des mesures adaptées pour tenir les enfants éloignés de l'appareil, lorsque celui-ci fonctionne. Il y a un risque de blessures.
- L'appareil ne doit pas être utilisé à des altitudes supérieures à 2000 m.
- Ne pas utiliser avec de l'eau contenant des particules abrasives comme le sable. L'aspiration de liquides agressifs, abra-

sifs (qui raclent), pouvant provoquer des brûlures chimiques, combustibles (par ex. carburants pour moteur), ou d'explosifs, d'eau salée, de produits de nettoyage et alimentaires est interdite. La température du liquide refoulé ne doit pas dépasser 35 °C.

- Ne faites jamais fonctionner l'appareil tant que des personnes se trouvent dans l'eau.
- N'utilisez pas la pompe dans des bassins de jardin contenant des poissons ou des plantes. La pollution du liquide peut provenir d'une fuite de lubrifiants.
- Ne travaillez jamais avec un appareil endommagé, incomplet ou modifié sans l'accord du fabricant. Avant la mise en service, faites vérifier par un spécialiste que les mesures de protection électriques requises sont présentes.

Préparation

- Veillez à ce que la tension et la fréquence du réseau

soient conformes aux indications sur la plaque signalétique.

- Vérifiez toujours avant l'utilisation si le cordon et la rallonge électrique présentent des signes de détérioration ou de vieillissement. Si le câble est endommagé pendant l'utilisation, il faut immédiatement le débrancher du secteur, **NE TOUCHEZ PAS LE CÂBLE AVANT QU'IL NE SOIT DÉBRANCHÉ DU RÉSEAU**. N'utilisez pas l'appareil si le câble est endommagé ou usé.
- Raccordez l'appareil uniquement à un socle par un dispositif à courant différentiel résiduel (RCD) avec un courant de défaut assigné inférieur à 30 mA.
- Branchez l'appareil à une prise de courant protégée par un fusible d'au moins 6 A.
- Avant l'utilisation, vérifiez la sécurité électrique. Si vous avez des doutes, renseignez-vous auprès d'un professionnel.

- La mise à la terre, le raccordement du neutre et le dispositif à courant différentiel résiduel doivent se conformer aux règles de sécurité de la compagnie distributrice d'électricité et fonctionner parfaitement.
- Les raccords électriques enfichables doivent être protégés de l'humidité.
- Les raccords enfichables doivent être fixés dans une zone non submersible.
- Si le cordon d'alimentation de cet appareil est endommagé, il doit être remplacé par le fabricant, son service après-vente ou une personne aux qualifications similaires pour éviter des risques. Adressez-vous au Centre de SAV.
- Pendant l'utilisation de l'appareil, la fiche secteur doit être librement accessible.
- N'utilisez pas le cordon d'alimentation pour retirer la fiche de la prise de courant ou pour tirer l'appareil. Protégez le cordon d'alimentation de la chaleur, de l'huile et des bords coupants.
- Utilisez uniquement des rallonges électriques autorisées de type H07RN-F, d'une longueur maximale de 75 m et adaptées à l'utilisation en extérieur. La section des torsions de la rallonge doit être de 2,5 mm² minimum. Déroulez toujours entièrement un tambour de câble avant utilisation. Vérifiez si la rallonge présente des dommages.
- Ne portez ou ne suspendez pas l'appareil par le cordon d'alimentation ou par le tuyau.

Fonctionnement

- N'utilisez pas l'appareil à proximité de liquides ou de gaz inflammables. En cas de non-respect, il existe un risque d'incendie et d'explosion.
- Portez des chaussures solides pour vous protéger contre le risque d'électrocution.

- En cas de gel, la pompe ne doit pas rester à l'extérieur. Rangez l'appareil à l'abri du gel.
- Vérifiez régulièrement le fonctionnement de l'interrupteur à flotteur. En cas de non-respect, le droit à la garantie et la responsabilité ne pourront être invoqués.
- Surveillez l'appareil pendant le fonctionnement afin de détecter à temps un fonctionnement à sec de la pompe.
- Éteignez l'appareil et débranchez sa fiche de la prise de courant. Assurez-vous que toutes les pièces en mouvement sont à l'arrêt complet
 - à chaque fois que vous vous éloignez de l'appareil,
 - avant de remplacer des accessoires,
 - avant d'assembler ou de désassembler l'appareil,
 - avant de vérifier l'appareil, de le nettoyer ou de travailler dessus.

Nettoyage, entretien et stockage

- Respectez toutes les consignes présentes dans le chapitre suivant : *Nettoyage, entretien et stockage, p. 36*
Toutes les mesures allant au-delà de celles décrites ici, en particulier l'ouverture de l'appareil, doivent être effectuées par un électricien professionnel. Adressez-vous toujours à notre centre de service après-vente en cas de réparation.
- Pour des raisons de sécurité, remplacez les pièces usées ou endommagées. N'utilisez que des pièces de rechange et accessoires d'origine. L'utilisation de pièces étrangères provoque la perte immédiate du droit à la garantie.
- Conservez l'appareil au sec et hors de portée des enfants.

Préparation

⚠ AVERTISSEMENT ! Risque de blessures lié au démarrage involontaire de l'appareil. Branchez la fiche dans la prise de courant uniquement lorsque l'appareil est entièrement prêt à être utilisé.

Raccords

Sur l'appareil et ses accessoires, vous avez les options de connexion suivantes :

- Raccord soudé: par ex. Raccord de tuyau avec filetage intérieur G1½"
- Réducteur ①: Tuyau 1" (25 mm) avec collier de serrage adapté
- Réducteur ②: par ex. Raccord de tuyau avec filetage intérieur G1"; détachez le raccord ①
- Réducteur ③: Tuyau 1¼" (32 mm) avec collier de serrage adapté; détachez les raccords ① et ②

Raccorder la conduite de refoulement

Remarques

- Le raccordement décrit est une proposition d'installation avec les accessoires fournis.
- Vous pouvez utiliser un tuyau ou une tuyauterie fixe en tant que conduite de refoulement.
- Pour une installation fixe, utilisez un clapet anti-retour.
- La connexion Quick-Connect dans le raccord soudé vous permet de démonter facilement la pompe, sans retirer la conduite de refoulement.

Procédure

1. Déconnectez le raccord soudé (11) au niveau de la connexion Quick-Connect (12).
 - Appuyez sur la touche rouge (12) de la connexion Quick-Connect et maintenez-la enfoncée.
 - Séparez le raccord soudé (11).
 - Relâchez la touche (12).
2. Fixez la partie courbée du raccord soudé (11) sur la sortie d'eau (8 ; G1½").
3. Si vous avez besoin de l'adaptateur combiné : fixez l'adaptateur combiné (13) (réduit) sur la partie libre du raccord soudé (11).
4. Fixez un tuyau sur l'autre partie du raccord soudé (11) ou sur l'adaptateur combiné (13).
5. Raccordez le raccord soudé (11) : pressez les deux parties du raccord soudé de la connexion Quick-Connect ensemble.

Régler l'interrupteur à flotteur

Remarques

- À la livraison, l'interrupteur à flotteur est réglé de sorte qu'une mise en service immédiate est possible.
- Pompe installée durablement : vérifiez régulièrement le fonctionnement de l'interrupteur à flotteur, au moins tous les 3 mois.
- Veillez à ce que la distance entre l'interrupteur à flotteur et le dispositif de réglage de la hauteur soit suffisamment grande. Si la distance est trop petite, il est possible que l'interrupteur à flotteur ne fonctionne pas correctement.
- Réglez l'interrupteur à flotteur lorsque la poignée de transport est sortie, en particulier si vous suspendez la pompe au câble de traction.
- Réglez l'interrupteur à flotteur de sorte qu'il active la pompe avant qu'il touche le sol.

Procédure

En fonctionnement normal, l'interrupteur à flotteur (6) doit être accroché dans le support (4).

1. Régler le niveau moyen :
 - Comprimez le support (4).
 - Glissez le support (4) à l'intérieur du dispositif de réglage de la hauteur (5) jusqu'à la position souhaitée.
2. Régler la différence entre le niveau maximal et minimal :
 - Augmenter la différence de niveau : Allongez la partie du tuyau (3) entre le support (4) et l'interrupteur à flotteur (6).
 - Diminuer la différence de niveau : Raccourcissez la partie du tuyau (3) entre le support (4) et l'interrupteur à flotteur (6).
3. Vérifiez le fonctionnement de l'interrupteur à flotteur (6).

Mode manuel (Fig. A)

L'interrupteur à flotteur peut être réglé de sorte que la pompe soit toujours activée lorsqu'elle est alimentée en courant.

- Fixez l'interrupteur à flotteur (6), sans espace par rapport au support (4), à la verticale vers le haut.

Vérifier l'interrupteur à flotteur

1. Placez la pompe avec le raccord coudé (11) retiré dans un récipient contenant de l'eau. L'eau doit revenir dans le récipient lors du pompage.
2. Branchez la fiche d'alimentation dans une prise de courant.
3. Soulevez et abaissez manuellement l'interrupteur à flotteur (6). Se faisant, observez la position sur laquelle la pompe se met en marche ou s'arrête.
Si le résultat ne vous satisfait pas : réglez à nouveau l'interrupteur à flotteur (6) (*Régler l'interrupteur à flotteur, p. 34*).
4. Débranchez la fiche d'alimentation de la prise de courant.

Installer la pompe

Remarques

- N'utilisez jamais le cordon d'alimentation (2) ou le tuyau de refoulement pour tenir ou suspendre l'appareil.
- Lorsque vous utilisez l'interrupteur à flotteur (6) :
 - Assurez-vous que l'interrupteur à flotteur peut bouger librement.
 - Le puisard à pomper doit avoir au minimum les dimensions suivantes : 40 cm x 40 cm x 50 cm
- Lors de l'immersion de la pompe, laissez la plus grande quantité d'air possible sortir par le socle de la pompe. Pour ce faire, maintenez la pompe en biais.
- Respectez la profondeur d'immersion maximale (≤ 7 m) et la hauteur de refoulement maximale (≤ 6 m).
- Ne posez pas l'appareil directement sur un support boueux. Suspendez l'appareil ou utilisez par exemple une brique comme support.
- Vous pouvez utiliser le câble de traction (10) fourni pour les finalités suivantes :
 - Faire descendre ou remonter l'appareil dans un puisard
 - Suspendre librement l'appareil dans l'eau

Fixer le câble de traction (Fig. B)

1. Fixez le câble de traction (10) avec une boucle et un nœud sur la poignée de transport (1).
2. Avant de faire descendre l'appareil dans un puisard : Assurez-vous que le câble

de traction est fixé à la poignée de transport.

Fonctionnement

Instructions de fonctionnement

- Veillez à ce que la tension et la fréquence du réseau soient conformes aux indications sur la plaque signalétique.
- Branchez l'appareil à une prise de courant protégée par un fusible d'au moins 6 A.
- Raccordez l'appareil uniquement à un socle par un dispositif à courant différentiel résiduel (RCD) avec un courant de défaut assigné inférieur à 30 mA.
- **⚠ DANGER !** Risque d'électrocution ! Assurez-vous que ni l'humidité ni l'eau ne puissent entrer en contact avec le branchement au secteur.
- L'appareil n'est pas adapté au raccordement à une installation d'alimentation en eau potable.

Mode manuel

- Surveillez la pompe pour qu'elle ne fonctionne pas à sec.
- Niveau d'eau minimal, Mise en service : 90 mm

Mise en marche et arrêt

Remarques

- **REMARQUE ! Ne convient pas à un fonctionnement permanent !**
L'intervalle d'utilisation optimal est le suivant : 30 minutes de pompage, 5 minutes de pause.
- **Protection contre la surcharge :** En cas de surcharge, le contrôleur de température éteint automatiquement l'appareil. Après avoir refroidi, l'appareil se rallume automatiquement.

Mise en marche

1. Branchez le cordon d'alimentation (2) à l'alimentation électrique.
Le moteur démarre. Après un temps d'aspiration, la pompe se met à refouler.

Arrêt

- Débranchez l'appareil de l'alimentation électrique.

Nettoyage, entretien et stockage

⚠ AVERTISSEMENT ! Électrocution !

Risque de blessures lié au démarrage involontaire de l'appareil. Protégez-vous lors des travaux de maintenance et de nettoyage. Éteignez l'appareil et débranchez sa fiche d'alimentation de la prise de courant.

Faites effectuer les travaux de réparation et de maintenance qui ne sont pas mentionnés dans cette notice par notre Centre de service après-vente. Utilisez exclusivement des pièces de rechange d'origine.

Nettoyage

REMARQUE ! Risque de dommages. Les substances chimiques peuvent attaquer les pièces en plastique de l'appareil. N'utilisez aucun produit de nettoyage ou solvants.

- Appareils installés de façon non stationnaire : nettoyez la pompe après chaque utilisation avec de l'eau claire.
- Appareils installés de façon stationnaire : vérifiez le fonctionnement de l'interrupteur à flotteur (6) régulièrement (au plus tard tous les trois mois).
- Éliminez au jet d'eau les peluches et particules fibreuses qui se sont éventuel-

lement accumulées dans le corps de pompe.

- Éliminez les saletés en dessous de la pompe à l'aide d'un jet d'eau.
- Retirez les dépôts sur l'interrupteur à flotteur avec de l'eau claire.
- Retirez régulièrement la boue sur le sol du puisard et nettoyez également les parois.
- Si vous n'avez pas utilisé la pompe pendant une période prolongée : nettoyez la pompe après la dernière utilisation et avant la réutilisation. Les dépôts et résidus peuvent provoquer des démarrages difficiles.

Maintenance

L'appareil ne demande aucune maintenance.

Stockage

Rangez toujours l'appareil et les accessoires dans un état :

- propre
- sec
- à l'abri de la poussière
- à l'abri du gel
- hors de portée des enfants
- Les dépôts et résidus peuvent provoquer des démarrages difficiles. Avant un stockage prolongé (par ex. Hivernage)
 - Nettoyez la pompe.
 - Videz la pompe.

Dépannage

Le tableau suivant vous aide à éliminer les petites pannes :

Symptôme	Cause possible	Mesure
Flux insuffisant	performance de la pompe réduite à cause de quantités d'eau souillées et émerisées	nettoyer la pompe et remplacer les pièces usées
	pompe ou conduite bouchée	nettoyer la pompe et la conduite
L'appareil ne démarre pas	Absence de tension de réseau	Contrôler la prise de courant, le câble d'alimentation, la fiche d'alimentation, le fusible, et le cas échéant, faire réparer par un électricien.
	l'interrupteur flottant ne se met pas en marche	Régler l'interrupteur à flotteur, p. 34
La pompe ne s'arrête pas	l'interrupteur flottant ne peut pas descendre	Placer l'interrupteur flottant de manière à ce qu'il puisse se déplacer librement

Symptôme	Cause possible	Mesure
La pompe s'arrête après un bref temps de marche	a protection du moteur stoppe la pompe à cause de salissures trop importantes	nettoyer la pompe et la fosse
	température de l'eau trop élevée, la protection du moteur stoppe	respecter la température maximale de 35 ° C!

Recyclage/protection de l'environnement

Introduisez l'appareil, les accessoires et l'emballage dans un circuit de recyclage respectueux de l'environnement.



Les appareils électriques ne doivent pas être jetés avec les déchets ménagers.

Le symbole de la poubelle sur roues barrée d'une croix signifie que ce produit ne doit pas être éliminé comme déchet municipal non trié à la fin de sa vie utile.

Directive 2012/19/UE sur les déchets d'équipements électriques et électroniques :

les consommateurs sont légalement tenus de recycler, dans le respect de l'environnement, les équipements électriques et électroniques arrivés en fin de vie. Cela permet de garantir une valorisation écologique et respectueuse des ressources. Suivant la transposition en droit national, vous pouvez disposer des possibilités suivantes :

- Restitution à un point de vente,
- Restitution à un point de collecte officiel,
- Renvoi au fabricant / au distributeur.

Ne sont pas concernés les accessoires qui accompagnent les appareils usagés et les moyens auxiliaires sans composants électriques.



Points de collecte sur www.quefairedemesdechets.fr
Privilégiez la réparation ou le don de votre appareil !

Le produit est recyclable, est soumis à une responsabilité élargie du fabricant et est collecté dans le cadre du tri sélectif.



Portez le carton à un point de recyclage.

Service

Garantie

Chère cliente, cher client, ce produit bénéficie d'une garantie de 3 ans, valable à compter de la date d'achat. En cas de manques constatés sur ce produit, vous disposez des droits légaux contre le vendeur du produit. Ces droits légaux ne sont pas limités par notre garantie présentée par la suite.

Conditions de garantie

Le délai de garantie débute avec la date d'achat. Veuillez conserver soigneusement le ticket de caisse original. En effet, ce document vous sera réclamé comme preuve d'achat. Si un défaut de matériel ou un défaut de fabrication se présente au cours des trois ans suivant la date d'achat de ce produit, nous réparons gratuitement ou remplaçons ce produit – selon notre choix. Cette garantie suppose que l'appareil défectueux et le justificatif d'achat (ticket de caisse) nous soient présentés durant cette délai de trois ans et que la nature du manque et la manière dont celui-ci est apparu soient explicités par écrit dans un bref courrier.

Si le défaut est couvert par notre garantie, le produit vous sera retourné, réparé ou rem-

placé par un neuf. Aucune nouvelle délai de garantie ne débute à la date de la réparation ou de l'échange du produit.

Durée de garantie et demande légale en dommages-intérêts

La durée de garantie n'est pas prolongée par la garantie. Ce point s'applique aussi aux pièces remplacées et réparées. Les dommages et les manques éventuellement constatés dès l'achat doivent immédiatement être signalés après le déballage. A l'expiration du délai de garantie les réparations occasionnelles sont à la charge de l'acheteur.

Volume de la garantie

L'appareil a été fabriqué avec soin, selon de sévères directives de qualité et il a été entièrement contrôlé avant la livraison.

La garantie s'applique aux défauts de matériel ou aux défauts de fabrication. Cette garantie ne s'étend pas aux parties du produit qui sont exposées à une usure normale et peuvent être donc considérées comme des pièces d'usure (par ex. Préfiltre, Bague d'étanchéité) ou pour des dommages affectant les parties fragiles.

Cette garantie est nulle si l'appareil a été endommagé, mal utilisé ou non entretenu. Il en va de même pour des dommages provoqués par l'eau, le gel, la foudre ou le feu ou un transport inadapté. Il en va de même pour des dommages provoqués par l'eau, le gel, la foudre ou le feu ou un transport inadapté. Pour une utilisation appropriée du produit, il faut impérativement respecter toutes les instructions citées dans le manuel de l'opérateur. Les actions et les domaines d'utilisation déconseillés dans la notice d'utilisation ou vis-à-vis desquels une mise en garde est émise, doivent absolument être évités.

L'appareil est destiné à un usage privé uniquement et non à un usage commercial. La garantie est nulle en cas de mauvaise utilisation et de manipulation inappropriée, d'usage de la force et d'interventions qui n'ont pas été effectuées par notre centre de service agréé.

Marche à suivre dans le cas de garantie

Pour garantir un traitement rapide de votre demande, veuillez suivre les instructions suivantes :

- Tenez vous prêt à présenter, sur demande, le ticket de caisse et le numé-

ro d'article (IAN 508092_2507) comme preuve d'achat.

- Vous trouverez le numéro d'article sur la plaque signalétique du produit, d'une gravure sur le produit, de la page de titre du mode d'emploi (en bas à gauche) ou sur l'autocollant au dos ou en dessous du produit.
- Si des erreurs de fonctionnement ou d'autres défauts apparaissent, contactez d'abord le centre de service désigné ci-dessous par **téléphone** ou utilisez notre **formulaire de contact**, que vous trouverez sur parkside-diy.com dans la catégorie **Service**.
- En cas de produit défectueux vous pouvez, après contact avec notre service clients, envoyer le produit, franco de port à l'adresse de service après-vente indiquée, accompagné du justificatif d'achat (ticket de caisse) et en indiquant quelle est la nature du défaut et quand celui-ci s'est produit. Pour éviter des problèmes d'acceptation et des frais supplémentaires, utilisez absolument seulement l'adresse qui vous est donnée. Assurez-vous que l'expédition ne se fait pas en port dû, comme marchandises encombrantes, envoi express ou autre taxe spéciale. Veuillez renvoyer l'appareil, y compris tous les accessoires livrés lors de l'achat et prenez toute mesure pour avoir un emballage de transport suffisamment sûr.

Garantie (France)

Chère cliente, cher client,

ce produit bénéficie d'une garantie de 3 ans, valable à compter de la date d'achat. En cas de manques constatés sur ce produit, vous disposez des droits légaux contre le vendeur du produit. Ces droits légaux ne sont pas limités par notre garantie présentée par la suite.

Indépendamment de la garantie commerciale souscrite, le vendeur reste tenu des défauts de conformité du bien et des vices rédhibitoires dans les conditions prévues aux articles L217-4 à L217-13 du Code de la consommation et aux articles 1641 à 1648 et 2232 du Code Civil.

Article L217-4 du Code de la consommation – Le vendeur livre un bien conforme au contrat et répond des défauts de conformité existant lors de la délivrance.

Il répond également des défauts de conformité résultant de l'emballage, des instructions de montage ou de l'installation lorsque celle-ci a été mise à sa charge par le contrat ou a été réalisée sous sa responsabilité.

Article L217-5 du Code de la consommation – Le bien est conforme au contrat :

1. S'il est propre à l'usage habituellement attendu d'un bien semblable et, le cas échéant :
 - s'il correspond à la description donnée par le vendeur et posséder les qualités que celui-ci a présentées à l'acheteur sous forme d'échantillon ou de modèle ;
 - s'il présente les qualités qu'un acheteur peut légitimement attendre eu égard aux déclarations publiques faites par le vendeur, par le producteur ou par son représentant, notamment dans la publicité ou l'étiquetage ;
2. Ou s'il présente les caractéristiques définies d'un commun accord par les parties ou être propre à tout usage spécial recherché par l'acheteur, porté à la connaissance du vendeur et que ce dernier a accepté.

Article L217-16 du Code de la consommation – Lorsque l'acheteur demande au vendeur, pendant le cours de la garantie commerciale qui lui a été consentie lors de l'acquisition ou de la réparation d'un bien meuble, une remise en état couverte par la garantie, toute période d'immobilisation d'au moins sept jours vient s'ajouter à la durée de la garantie qui restait à courir.

Cette période court à compter de la demande d'intervention de l'acheteur ou de la mise à disposition pour réparation du bien en cause, si cette mise à disposition est postérieure à la demande d'intervention.

Article L217-12 du Code de la consommation – L'action résultant du défaut de conformité se prescrit par deux ans à compter de la délivrance du bien.

Conditions de garantie

Le délai de garantie débute avec la date d'achat. Veuillez conserver soigneusement le ticket de caisse original. En effet, ce document vous sera réclamé comme preuve d'achat. Si un défaut de matériel ou un défaut de fabrication se présente au cours des trois ans suivant la date d'achat de ce produit, nous réparons gratuitement ou remplaçons ce produit – selon notre choix. Cette

garantie suppose que l'appareil défectueux et le justificatif d'achat (ticket de caisse) nous soient présentés durant cette délai de trois ans et que la nature du manque et la manière dont celui-ci est apparu soient explicités par écrit dans un bref courrier.

Si le défaut est couvert par notre garantie, le produit vous sera retourné, réparé ou remplacé par un neuf. Aucune nouvelle délai de garantie ne débute à la date de la réparation ou de l'échange du produit.

Durée de garantie et demande légale en dommages-intérêts

La durée de garantie n'est pas prolongée par la garantie. Ce point s'applique aussi aux pièces remplacées et réparées. Les dommages et les manques éventuellement constatés dès l'achat doivent immédiatement être signalés après le débailage. A l'expiration du délai de garantie les réparations occasionnelles sont à la charge de l'acheteur.

Volume de la garantie

L'appareil a été fabriqué avec soin, selon de sévères directives de qualité et il a été entièrement contrôlé avant la livraison.

La garantie s'applique aux défauts de matériel ou aux défauts de fabrication. Cette garantie ne s'étend pas aux parties du produit qui sont exposées à une usure normale et peuvent être donc considérées comme des pièces d'usure (par ex. Préfiltre, Bague d'étanchéité) ou pour des dommages affectant les parties fragiles.

Cette garantie est nulle si l'appareil a été endommagé, mal utilisé ou non entretenu. Il en va de même pour des dommages provoqués par l'eau, le gel, la foudre ou le feu ou un transport inadapté. Il en va de même pour des dommages provoqués par l'eau, le gel, la foudre ou le feu ou un transport inadapté. Pour une utilisation appropriée du produit, il faut impérativement respecter toutes les instructions citées dans le manuel de l'opérateur. Les actions et les domaines d'utilisation déconseillés dans la notice d'utilisation ou vis-à-vis desquels une mise en garde est émise, doivent absolument être évités.

L'appareil est destiné à un usage privé uniquement et non à un usage commercial. La garantie est nulle en cas de mauvaise utilisation et de manipulation inappropriée, d'usage de la force et d'interventions qui

n'ont pas été effectuées par notre centre de service agréé.

Les pièces détachées indispensables à l'utilisation du produit sont disponibles pendant la durée de la garantie du produit.

Article 1641 du Code civil

Le vendeur est tenu de la garantie à raison des défauts cachés de la chose vendue qui la rendent impropre à l'usage auquel on la destine, ou qui diminuent tellement cet usage que l'acheteur ne l'aurait pas acquise, ou n'en aurait donné qu'un moindre prix, s'il les avait connus.

Article 1648 1er alinéa du Code civil

L'action résultant des vices rédhibitoires doit être intentée par l'acquéreur dans un délai de deux ans à compter de la découverte du vice.

Marche à suivre dans le cas de garantie

Pour garantir un traitement rapide de votre demande, veuillez suivre les instructions suivantes :

- Tenez vous prêt à présenter, sur demande, le ticket de caisse et le numéro d'article (IAN 508092_2507) comme preuve d'achat.
- Vous trouverez le numéro d'article sur la plaque signalétique du produit, d'une gravure sur le produit, de la page de titre du mode d'emploi (en bas à gauche) ou sur l'autocollant au dos ou en dessous du produit.
- Si des erreurs de fonctionnement ou d'autres défauts apparaissent, contactez d'abord le centre de service désigné ci-dessous par **téléphone** ou utilisez notre **formulaire de contact**, que vous trouverez sur parkside-diy.com dans la catégorie **Service**.
- En cas de produit défectueux vous pouvez, après contact avec notre service clients, envoyer le produit, franco de port à l'adresse de service après-vente indiquée, accompagné du justificatif d'achat (ticket de caisse) et en indiquant quelle est la nature du défaut et quand celui-ci s'est produit. Pour éviter des problèmes d'acceptation et des frais supplémentaires, utilisez absolument seulement l'adresse qui vous est donnée. Assurez-vous que l'expédition ne se fait pas en port dû, comme marchandises encombrantes, envoi express ou autre taxe spéciale. Veuillez renvoyer l'appareil, y compris tous les accessoires livrés lors de

l'achat et prenez toute mesure pour avoir un emballage de transport suffisamment sûr.



Sur le site parkside-diy.com, vous pouvez consulter et télécharger ce manuel et bien d'autres. Ce QR code vous permet d'accéder directement au site parkside-diy.com. Sélectionnez votre pays et recherchez les modes d'emploi à l'aide du masque de recherche. En saisissant la référence produit (IAN) 508092_2507, vous pourrez ouvrir votre mode d'emploi.

Service de réparation

Pour les réparations **ne relevant pas de la garantie**, adressez-vous au Centre de SAV. Il vous établira volontiers un devis.

- Nous pouvons traiter uniquement les appareils qui ont été expédiés avec un emballage et un affranchissement suffisants. **Remarque :** Veuillez envoyer votre appareil nettoyé en indiquant le défaut à l'adresse connue du Centre de SAV.
- Ne seront pas acceptés les appareils envoyés en port dû ainsi que les appareils envoyés comme produits encombrants, en express ou par tout autre mode de transport spécial.
- Nous recyclons gratuitement vos appareils défectueux que vous nous renvoyez.

Service-Center

FR **Service France**
Tel.: 0800 907612
Formulaire de contact à parkside-diy.com
IAN 508092_2507

BE **Service Belgique**
Tel.: 0800 12614
Formulaire de contact à parkside-diy.com
IAN 508092_2507

Importateur

Veillez noter que l'adresse suivante n'est pas une adresse de service après-vente. Contactez d'abord le Centre de SAV cité ci-dessus.

Grizzly Tools GmbH & Co. KG
Stockstädter Str. 20
63762 Großostheim
ALLEMAGNE
www.grizzlytools.de

Pièces de rechange et accessoires

Vous obtiendrez des pièces de rechange et accessoires à l'adresse www.grizzlytools.shop. En cas de problèmes lors de la passation de votre commande, contactez-nous via notre boutique en ligne. Pour toute autre question, adressez-vous à : *Service-Center, p. 40*

Les pièces détachées indispensables à l'utilisation du produit sont disponibles pendant la durée de la garantie du produit.

Pos. n°	1	Désignation	N° de commande
10	—	Câble de traction (Nylon, 8 m)	79300311
11- 13	42-48	Ensemble de raccords coudés (Raccord coudé avec connexion Quick-Connect, Adaptateur combiné)	91110114

¹ Vue éclatée, p. 93

Traduction de la déclaration UE de conformité originale

Produit: **Pompe immergée pour eaux chargées**

Modèle: **PETPS 400 B2**

Número de serie: 000001-138000

L'objet de la déclaration décrit ci-dessus est conforme à la législation d'harmonisation de l'Union applicable:

2006/42/EC • 2014/30/EU • 2011/65/EU & (EU) 2015/863

L'objet de la déclaration décrit ci-dessus est conforme à la directive 2011/65/EU du Parlement européen et du Conseil du 8 juin 2011 relative à la limitation de l'utilisation de certaines substances dangereuses dans les équipements électriques et électroniques.

Pour assurer la conformité, les normes harmonisées et les normes et réglementations nationales suivantes ont été appliquées :

**EN 60335-1:2012/A16:2023 • EN IEC 60335-2-41:2021/A11:2021
EN 62233:2008 • EN IEC 63000:2018
EN IEC 55014-1:2021 • EN IEC 55014-2:2021
EN IEC 61000-3-2:2019/A2:2024 • EN 61000-3-3:2013/A2:2021**

La présente déclaration de conformité est établie sous la seule responsabilité du fabricant:



Grizzly Tools GmbH & Co. KG
Stockstädter Str. 20
63762 Großostheim
ALLEMAGNE
20.11.2025

Christian Frank
Mandataire de documentation

Inhoudsopgave

Inleiding.....	43
Reglementair gebruik.....	43
Inhoud van het pakket/accessoires.....	43
Overzicht.....	44
Functiebeschrijving.....	44
Technische gegevens.....	44
Veiligheidsaanwijzingen.....	44
Betekenis van de veiligheidsaanwijzingen.....	44
Pictogrammen en symbolen.....	44
Veilige inbedrijfstelling.....	45
Voorbereiding.....	48
Aansluitingen.....	48
De drukleiding aansluiten.....	48
De vlotterschakelaar instellen.....	49
De vlotterschakelaar controleren.....	49
De pomp instellen.....	49
Bedrijf.....	50
Gebruiksaanwijzingen.....	50
In- en uitschakelen.....	50
Reiniging, onderhoud en opslag.....	50
Reiniging.....	50
Onderhoud.....	50
Opslag.....	50
Probleemopsporing.....	51
Afvoeren/milieubescherming.....	51
Service.....	51
Garantie.....	51
Reparatie-service.....	53
Service-Center.....	53
Importeur.....	53
Reserveonderdelen en toebehoren.....	53
Vertaling van de originele EU-conformiteitsverklaring.....	54
Explosietekening.....	93

Inleiding

Gefeliciteerd met de aankoop van uw nieuwe vuilwaterdorpelpomp (hierna "apparaat" of "elektrisch gereedschap" genoemd).

U hebt voor een hoogwaardig product gekozen. Dit apparaat werd tijdens de productie op kwaliteit gecontroleerd en aan een eindcontrole onderworpen. Een goede werking van uw apparaat is daarom gegarandeerd. Het kan niet worden uitgesloten dat er in individuele gevallen waterresten op of in het

apparaat of in slangen kunnen achterblijven. Dat is geen manco of defect en geen reden tot ongerustheid.



Deze gebruiksaanwijzing maakt deel uit van dit apparaat. Ze bevat belangrijke instructies over de veiligheid, het gebruik en de afvoer van het apparaat. Lees zorgvuldig de gebruiksaanwijzing. Maak u vertrouwd met de bedieningselementen en het juiste gebruik van het apparaat. Gebruik het apparaat alleen zoals beschreven en alleen voor de vermelde doeleinden. Bewaar de gebruiksaanwijzing zorgvuldig en geef alle documentatie mee wanneer u het apparaat aan derden doorgeeft.

Reglementair gebruik

Het apparaat is uitsluitend bedoeld voor het volgende gebruik:

- Ontwateren en verpompen van de volgende vloeistoffen:
 - Afvalwater met de volgende maximale deeltjesgrootte: 30 mm
- Typische toepassingen:
 - Over- en leegpompen van bassins en containers
 - Waterwinning uit putten en schachten
 - Leegpompen van ondergelopen kelders
- Watertemperatuur ≤ 35 °C

Elk ander gebruik dat in deze handleiding niet expliciet wordt toegestaan, kan leiden tot schade aan het apparaat en kan een ernstig risico voor de gebruiker inhouden. De bediener of gebruiker van het apparaat is verantwoordelijk voor letsel- of materiële schade aan derde partijen of hun eigendom. Het apparaat is bedoeld voor huishoudelijk gebruik. Het is niet ontworpen voor continu commercieel gebruik. Bij commercieel gebruik vervalt de garantie. De fabrikant is niet aansprakelijk voor schade die voortvloeit uit oneigenlijk gebruik of uit een foute bediening.

Inhoud van het pakket/accessoires

Pak het apparaat uit en controleer de inhoud van het pakket.

Voer het verpakkingsmateriaal af zoals reglementair voorgeschreven.

- Vuil waterdorpelpomp

- Verbindingsbeugel
- Combi-adapter
- Trektouw (8 m)
- Vertaling van de oorspronkelijke gebruiksaanwijzing

Overzicht

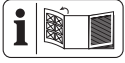

De afbeeldingen van het apparaat bevinden zich op de uitvouwpagina vooraan.

- 1 Draaggreep
- 2 Netsnoer
- 3 Kabel (Vlotterschakelaar)
- 4 Houder (Vlotterschakelaar)
- 5 Hoogte-instelling (Vlotterschakelaar)
- 6 Vlotterschakelaar
- 7 Pompvoet
- 8 Wateruitlaat
- 9 Behuizing
- 10 Trektouw (Nylon, 8 m)
- 11 Verbindingsbeugel
- 12 Toets Quick-Connect-aansluiting
- 13 Combi-adapter

Functiebeschrijving

De pomp is voorzien van een vlotterschakelaar die het apparaat automatisch in- of uitschakelt afhankelijk van het waterniveau. Bij overbelasting wordt het apparaat uitgeschakeld door de ingebouwde thermische beveiligingsschakelaar. Na afkoeling start de motor vanzelf weer op.

De werking van de verschillende bedieningselementen is hieronder beschreven.

Technische gegevens

Vuil waterdempelpomp PETPS 400 B2
 Nominale spanning U 230 V~, 50 Hz
 Nominaal ingangsvermogen P 400 W
 Veiligheidsklasse I
 Beschermingsgraad IPX8
 Lengte Netsnoer 10 m
 Gewicht 3,5 kg
 Geluidsrukniveau (L_{pA}) ≤ 70 dB
 Debiet Q ≤ 9000 L/h
 Pompdruk 0.6 bar
 Opvoerhoogte H ≤ 6 m
 Dompeldiepte bij werking ≤ 7 m
 Minimum waterstand, Inbedrijfstelling 90 mm

Restwaterstand 31 mm
 Zwevende deeltjesgrootte \varnothing ≤ 30 mm
 Watertemperatuur ≤ 35 °C
 Wateruitlaat G1½"

Prestatiegegevens

↑ Opvoerhoogte h [m]; → Debiet Q [L/h]

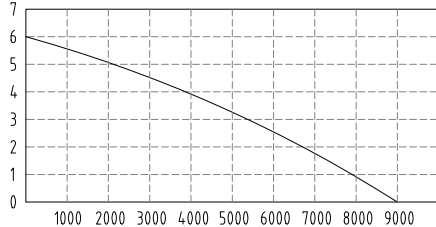

De meting van de maximale prestaties vindt plaats onder optimale omstandigheden (bijv. een rechte, directe uitloop).

Nauwere slangen kunnen de prestaties beperken.

Veiligheidsaanwijzingen

Dit gedeelte behandelt de basisveiligheidsmaatregelen bij het gebruik van het apparaat.

Betekenis van de veiligheidsaanwijzingen

⚠ GEVAAR! Als u deze veiligheidsaanwijzing niet volgt, gebeurt er een ongeval. Het gevolg is ernstig lichamelijk letsel of de dood.

⚠ WAARSCHUWING! Als u deze veiligheidsaanwijzing niet volgt, gebeurt er eventueel een ongeval. Het gevolg is eventueel ernstig lichamelijk letsel of de dood.

⚠ VOORZICHTIG! Als u deze veiligheidsaanwijzing niet volgt, gebeurt er een ongeval. Het gevolg is eventueel lichte of matig lichamelijk letsel.

AANWIJZING! Als u deze veiligheidsaanwijzing niet volgt, gebeurt er een ongeval. Het gevolg is eventueel materiële schade.

Pictogrammen en symbolen

Pictogrammen op het apparaat



Lees de gebruiksaanwijzing



Let op!

- Niet geschikt voor water met een hoog zandgehalte.
- Opgelet: Drooglopen van de pomp vermijden! Gevaar voor oververhitting!



maximale dompeldiepte bij werking



Trek de stekker uit het stopcontact voor onderhoudswerkzaamheden of als het netsnoer beschadigd is.



Elektrische apparaten horen niet bij het huisvuil.



Pictogrammen in de gebruiksaanwijzing



Let op!

Veilige inbedrijfstelling

Algemene instructies

- Lees zorgvuldig de gebruiksaanwijzing. Maak u vertrouwd met de bedieningselementen en het juiste gebruik van het apparaat.
- Het apparaat mag niet door kinderen worden gebruikt. Kinderen moeten onder toezicht staan, zodat ze niet met het apparaat spelen.
Het apparaat kan worden bediend door personen met verminderde lichamelijke, zintuiglijke of geestelijke vermogens of een gebrek aan ervaring en kennis, als zij onder toezicht staan of geïnstrueerd zijn over het

veilige gebruik van het apparaat en de daaruit voortvloeiende gevaren begrijpen.

Reiniging of gebruikersonderhoud mogen niet door kinderen worden verricht.

- Personen, die met de gebruiksaanwijzing niet vertrouwd zijn, mogen het apparaat niet gebruiken.
- Neem passende maatregelen om kinderen uit de buurt van het apparaat te houden terwijl het in bedrijf is. Er bestaat een risico op lichamelijk letsel.
- Het apparaat mag niet worden gebruikt op een hoogte van meer dan 2000 m.
- Gebruik het apparaat niet voor het verpompen van water met schurende deeltjes zoals zand. Het verpompen van agressieve, abrasieve (schurende), bijtende, brandbare (bijv. motorbrandstoffen) of explosieve vloeistoffen, zout water, reinigingsmiddelen en levensmiddelen is niet toegestaan. De temperatuur

van de verpompte vloeistof mag niet hoger zijn dan 35 °C.

- Gebruik het apparaat nooit terwijl er zich personen in het water bevinden.
- Gebruik de pomp niet in tuinvijvers met vissen of planten. Vervuiling van de vloeistof kan optreden door uittredende smeermiddelen.
- Werk niet met een beschadigd, onvolledig of zonder toestemming van de fabrikant omgebouwd apparaat. Laat door een erkend technicus controleren of de nodige elektrische veiligheidsvoorzieningen aanwezig zijn voordat u het apparaat in gebruik neemt.

Vorbereitung

- Controleer of de netspanning en netfrequentie overeenkomen met de specificaties op het typeplaatje.
- Controleer voor gebruik altijd de aansluit- en verlengkabels op tekenen van beschadiging of veroudering. Als de kabel

tijdens gebruik beschadigd raakt, moet deze onmiddellijk worden losgekoppeld van het elektriciteitsnet; **RAAK DE LIJN NIET AAN VOORDAT HIJ IS LOSGEKOPPELD VAN HET NET.** Gebruik het apparaat niet als de kabel beschadigd of versleten is.

- Sluit het apparaat slechts aan op een stopcontact met een aardlekschakelaar (RCD) met een gemeten lekstroom van niet meer dan 30 mA.
- Sluit het apparaat aan op een stopcontact met een zekering van minimaal 6 A.
- Controleer voordat u het apparaat gebruikt, de elektrische veiligheid. Neem in geval van twijfel contact op met een erkend technicus.
 - De aarding, nulleider en aardlekschakelaar moeten aan de veiligheidsvoorschriften van de stroomleverancier voldoen en correct werken.

- De elektrische stekker-verbindingen moeten tegen vocht beschermd zijn.
- De stekkerverbindingen moeten in overstromingsveilige locaties worden aangebracht.
- Indien het netsnoer van dit apparaat beschadigd is, moet het worden vervangen door de fabrikant, diens dienst naverkoop of een soortgelijk gekwalificeerd persoon, om gevaren te voorkomen. Neem contact op met het servicecentrum.
- Tijdens het gebruik van het apparaat moet de netstekker vlot toegankelijk blijven.
- Gebruik het netsnoer niet om de stekker uit het stopcontact te trekken of om aan het apparaat te trekken. Bescherm het netsnoer tegen hitte, olie en scherpe randen.
- Gebruik alleen goedgekeurde verlengkabels van het H07RN-F-type, die niet langer zijn dan 75 m en bedoeld zijn voor gebruik buitenshuis. De

aderdiameter van de verlengkabel moet ten minste 2,5 mm² bedragen. Rol een kabelhaspel vóór gebruik steeds volledig af. Controleer het verlengsnoer op schade.

- Draag of bevestig het apparaat niet aan het netsnoer of de slang.

Bedrijf

- Gebruik het apparaat niet in de buurt van brandbare vloeistoffen of gassen. Als u hiermee geen rekening houdt, bestaat er brand- of ontplofingsgevaar.
- Draag veiligheidsschoenen ter beveiliging tegen elektrische schokken.
- De pomp mag bij vorst niet buiten staan. Bewaar het apparaat op een tegen vorst beschermde plaats.
- Controleer regelmatig de werking van de vlotter-schakelaar. Bij het negeren van dit voorschrift vervalt de garantie en het recht op schadevergoeding.
- Bewaak het apparaat tijdens de werking om tijdig

te detecteren of de pomp droogloopt.

- Schakel het apparaat uit en trek de stekker uit het stopcontact. Verzeker u ervan dat alle bewegende delen volledig tot stilstand zijn gekomen
 - telkens wanneer u het apparaat alleen achterlaat,
 - voor u accessoires vangt,
 - voordat u het apparaat monteert of demonteert:
 - voordat u het apparaat controleert, reinigt of eraan werkt.

Reiniging, onderhoud en opslag

- Volg alle instructies van het volgende hoofdstuk: *Reiniging, onderhoud en opslag, Pag. 50*
Alle verdergaande maatregelen, vooral het openen van het apparaat, moeten door een electricien worden verricht. Neem in geval van reparaties altijd contact op met ons servicecenter.
- Vervang om veiligheidsredenen versleten of be-

schadigde onderdelen. Gebruik uitsluitend originele onderdelen en toebehoren. Bij gebruik van andere reserveonderdelen vervalt de garantie onmiddellijk.

- Bewaar het apparaat op een droge plek en buiten het bereik van kinderen.

Vorbereiding

⚠ WAARSCHUWING! Gevaar voor letsel door onbedoeld aanlopen van het apparaat. Steek de stekker pas in het stopcontact als het apparaat volledig is voorbereid voor gebruik.

Aansluitingen

Het apparaat en de toebehoren bieden de volgende aansluitingsopties:

- Verbindingsbeugel: bijv. Slangaansluiting met binnenschroefdraad G1½"
- Verloopstuk ①: Slang 1" (25 mm) met geschikte slangklem
- Verloopstuk ②: bijv. Slangaansluiting met binnenschroefdraad G1"; ontkoppel de aansluiting ①
- Verloopstuk ③: Slang 1¼" (32 mm) met passende slangklem; ontkoppel de aansluitingen ① en ②

De drukleiding aansluiten

Instructies

- De beschreven aansluiting is een suggestie met het meegeleverde toebehoren.
- Als drukleiding kunt u een slang of een vaste pijpleiding gebruiken.
- Gebruik een terugstroombeveiliging voor vaste installaties.
- Dankzij de Quick-Connect-adapter kunt u de pomp eenvoudig demonteren zonder de drukleiding te verwijderen.

Procedure

1. Ontkoppel de verbindingsbeugel (11) van de Quick-Connect-aansluiting (12).
 - Houd de rode toets (12) ingedrukt aan de Quick-Connect-aansluiting.

- Trek het aansluithoekstuk (11) uit elkaar.
 - Laat de toets (12) los.
2. Bevestig het gebogen deel van het aansluithoekstuk (11) aan de wateruitlaat (8; G1½").
 3. Als u de combiadapter nodig hebt: Bevestig de (ingekorte) combiadapter (13) aan het losse deel van het aansluithoekstuk (11).
 4. Bevestig een slang aan het andere deel van het aansluithoekstuk (11) of aan de combiadapter (13).
 5. Verbind het aansluithoekstuk (11): Druk beide delen van het aansluithoekstuk aan de Quick-Connect-verbinding tezamen.

De vlotterschakelaar instellen

Instructies

- Bij levering is de vlotterschakelaar zo ingesteld dat onmiddellijke ingebruikname mogelijk is.
- Permanent geïnstalleerde pomp: Controleer de werking van de vlotterschakelaar regelmatig, minstens elke 3 maanden.
- Zorg ervoor dat de afstand tussen de vlotterschakelaar en de hoogteverstelling groot genoeg is. Als de afstand te klein is, werkt de vlotterschakelaar mogelijk niet zoals bedoeld.
- Stel de vlotterschakelaar in met de draaggreep uitgetrokken, zeker als u de pomp ophangt aan het trektouw.
- Stel de vlotterschakelaar zo in dat hij de pomp uitschakelt voordat hij de grond raakt.

Procedure

Bij normaal gebruik dient de vlotterschakelaar (6) in de houder (4) te hangen.

1. Het middelste waterniveau instellen:
 - Druk de houder (4) samen.
 - Verschuif de houder (4) tot de gewenste positie binnen de hoogte-instelling (5).
2. Het verschil tussen hoogste en laagste waterniveau instellen:
 - Het waterniveauverschil vergroten: Verleng het deel van de kabel (3) tussen houder (4) en vlotterschakelaar (6).
 - Het waterniveauverschil verkleinen: Verkort het deel van de kabel (3) tussen houder (4) en vlotterschakelaar (6).

3. Controleer de werking van de vlotterschakelaar (6).

Handmatig bedrijf (Fig. A)

De vlotterschakelaar kan zo worden ingesteld dat de pomp altijd aan staat als hij van stroom wordt voorzien.

- Bevestig de vlotterschakelaar (6) zonder afstand tot de houder (4) verticaal naar boven.

De vlotterschakelaar controleren

1. Plaats de pomp in een bak met water met de verbindingsbeugel (11) verwijderd. Wanneer u pompt, moet het water teruglopen in de bak.
2. Steek de aansluitstekker in een stopcontact.
3. Beweeg de vlotterschakelaar (6) met de hand omhoog en omlaag. Let op de positie waarop de pomp in- of uitschakelt. Als u niet tevreden bent met het resultaat: stel de vlotterschakelaar (6) dan opnieuw in (*De vlotterschakelaar instellen*, Pag. 49).
4. Trek de stekker uit de contactdoos.

De pomp instellen

Instructies

- Gebruik nooit het netsnoer (2) of de drukslang om het apparaat vast te houden of op te hangen.
- Als u de vlotterschakelaar (6) gebruikt:
 - Zorg ervoor dat de vlotterschakelaar vrij kan bewegen.
 - De pompas moet minimaal de volgende afmetingen hebben: 40 cm × 40 cm × 50 cm
- Laat bij het onderdompelen van de pomp zoveel mogelijk lucht uit de pompbasis ontsnappen. Houd de pomp daartoe schuin.
- Let op de maximale dompeldiepte (≤7 m) en de maximale hefhoogte (≤6 m).
- Plaats het apparaat niet rechtstreeks op een modderige ondergrond. Hang het apparaat op of gebruik bijv. een baksteen als basis.
- U kunt het meegeleverde trektouw (10) voor de volgende doeleinden gebruiken:
 - het apparaat in een schacht laten zakken en het omhoog trekken
 - het apparaat vrij in het water hangen

Het trektoew bevestigen (Fig. B)

1. Maak het trektoew (10) vast aan de draaggreep (1) met behulp van een strop en een knoop.
2. Voordat u het apparaat in een schacht laat zakken: Zorg ervoor dat het trektoew stevig vastzit aan de draaggreep.

Bedrijf

Gebruiksaanwijzingen

- Controleer of de netspanning en netfrequentie overeenkomen met de specificaties op het typeplaatje.
- Sluit het apparaat aan op een stopcontact met een zekering van minimaal 6 A.
- Sluit het apparaat slechts aan op een stopcontact met een aardlekschakelaar (RCD) met een gemeten lekstroom van niet meer dan 30 mA.
- **⚠ GEVAAR!** Gevaar voor een elektrische schok! Vergewis u ervan dat er nooit vocht of water bij de netaansluiting kan.
- Het apparaat is niet geschikt om te worden aangesloten op het drinkwaternet.

Handmatig bedrijf

- Houd toezicht op de pomp zodat hij niet droogloopt.
- Minimum waterstand, Inbedrijfstelling: 90 mm

In- en uitschakelen

Instructies

- **AANWIJZING! Niet geschikt voor continu gebruik!** Het optimale gebruiksinterval is 30 minuten pompen, 5 minuten pauze.
- **Overbelastingsbeveiliging:** Bij overbelasting schakelt een ingebouwde temperatuurbewaking het apparaat automatisch uit. Nadat het is afgekoeld, schakelt het apparaat zich vanzelf weer in.

Inschakelen

1. Sluit het netsnoer (2) aan op de netstroom.
De motor start. Na een aanzuigtijd begint de pomp te pompen.

Uitschakelen

- Koppel het apparaat los van de voeding.

Reiniging, onderhoud en opslag

⚠ WAARSCHUWING! Elektrische schok! Gevaar voor letsel door onbedoeld aanlopen van het apparaat. Bescherm u bij onderhouds- en reinigingswerkzaamheden. Schakel het apparaat uit en trek de stekker uit het stopcontact.

Laat reparatiewerkzaamheden en onderhoud, die niet zijn beschreven in deze handleiding, uitvoeren door een gespecialiseerd service-center. Gebruik uitsluitend originele onderdelen.

Reiniging

AANWIJZING! Beschadigingsgevaar. Chemische substanties kunnen de plasticen delen van het apparaat aantasten. Gebruik geen reinigings- of oplosmiddelen.

- Niet-stationair geïnstalleerde apparaten: Reinig de pomp na elk gebruik met schoon water.
- Stationair geïnstalleerde apparaten: Controleer de werking van de vlotterschakelaar (6) regelmatig (minstens elke drie maanden).
- Verwijder met een waterstraal alle pluisjes en vezelige deeltjes die mogelijk in het pomphuis terecht zijn gekomen.
- Verwijder met een waterstraal de verontreinigingen aan de pomponderzijde.
- Verwijder afzettingen uit de vlotterschakelaar met schoon water.
- Verwijder regelmatig slib van de bodem van de schacht en reinig ook de schachtwanden.
- Als u de pomp langere tijd niet hebt gebruikt: Reinig de pomp grondig na het laatste gebruik en voordat u hem opnieuw gebruikt. Afzettingen en residuen kunnen opstartproblemen veroorzaken.

Onderhoud

Het apparaat is onderhoudsvrij.

Opslag

Sla het apparaat en accessoires steeds als volgt op:

- zuiver
- droog
- beschermd tegen stof
- beschermd tegen vorst
- buiten het bereik van kinderen

- Afzettingen en residuen kunnen opstartproblemen veroorzaken. Voor een langere tijd van opslag (bijv. Winterslaap)
- Reinig de pomp.
- Leeg de pomp.

Probleemopsporing

De volgende tabel helpt u bij het oplossen van storingen:

Symptoom	Mogelijke oorzaak	Maatregel
Apparaat start niet	Spanning ontbreekt	Stopcontact, netsnoer, stekker en zekering controleren, evt. reparatie door elektriciën.
	vlotterschakelaar schakelt niet	<i>De vlotterschakelaar instellen, Pag. 49</i>
Hoeveelheid afgevoerd water niet voldoende	prestatievermogen van de pomp verminderd door sterk vervuilde en/of schurende watermengsels	pomp reinigen en versleten onderdelen vervangen
	pomp of leiding verstopt	pomp en leiding reinigen
Pomp na een korte looptijd af	motor schakelt de pomp bij te sterke waterverontreinigen automatisch uit	pomp en schacht reinigen
	temperatuur van het water te hoog, motor schakelt automatisch uit	op een maximale temperatuur van 35 °C letten!
Pomp schakelt niet uit	vlotterschakelaar kan niet zakken	plaats de vlotterschakelaar zodat deze vrij kan bewegen

Afvoeren/milieubescherming

Voer afgedankte apparaten, toebehoren en verpakkingsmaterialen op milieuvriendelijke manier af.



Elektrische apparaten horen niet bij het huisvuil.

Het symbool van de doorkruiste verrijdbare afvalbak betekent dat dit product aan het einde van zijn levensduur niet als ongesorteerd stedelijk afval mag worden verwijderd.

Richtlijn 2012/19/EU betreffende afgedankte elektrische en elektronische apparatuur:

Consumenten zijn wettelijk verplicht elektrische en elektronische apparatuur aan het

eind van de levensduur op milieuvriendelijke wijze te recyclen. Op die manier wordt milieuvriendelijke en grondstofbesparende recycling gewaarborgd.

Afhankelijk van de omzetting in nationaal recht, hebt u de volgende mogelijkheden:

- retourneren naar een verkooppunt,
- aan een officieel inzamelpunt inleveren,
- retourneren naar de fabrikant/distributeur.

Dit is niet van toepassing op accessoires die bij oude apparaten zijn gevoegd en hulpmiddelen zonder elektrische bestanddelen.

Service

Garantie

Beste klant,

U krijgt op dit product een garantie van 3 jaar vanaf datum van aankoop. In geval van defecten aan dit product hebt u tegenover de

verkoper van het product wettelijke rechten. Deze wettelijke rechten worden door de onderstaande garantie niet beperkt.

Garantievoorwaarden

De garantietermijn begint bij de koopdatum. Gelieve de originele kasbon goed te bewaren. Dit document is vereist als aankoopbewijs. Als een materiaal- of fabricagefout optreedt binnen drie jaar na de aankoopdatum van dit product, zullen wij – naar eigen goeddunken – het product gratis voor u repareren of vervangen. Deze garantieservice vereist dat het defecte product en het aankoopbewijs (kassabon) binnen de periode van drie jaar worden overlegd en een schriftelijk kort wordt beschreven wat het defect is en wanneer het zich heeft voorgedaan.

Als het defect onder onze garantie valt, krijgt u het gerepareerde of een nieuw product terug. Na reparatie of vervanging van het product begint geen nieuwe garantieperiode.

Garantietermijn en wettelijke claims voor gebreken

De garantie verlengt de garantieperiode niet. Dit geldt ook voor vervangen en gerepareerde onderdelen. Eventuele bij aankoop reeds aanwezige beschadigingen of gebreken dienen direct na het uitpakken te worden gemeld. Voor reparaties na afloop van de garantietermijn worden kosten in rekening gebracht.

Omvang van de garantie

Het product is zorgvuldig geproduceerd volgens strenge kwaliteitsrichtlijnen en grondig getest voor levering.

De garantie is van toepassing op materiaal- of fabricagefouten. Deze garantie dekt geen productonderdelen die onderhevig zijn aan normale slijtage en daarom kunnen worden beschouwd als slijtageonderdelen (bijv. Voorfilter, Afdichtring) of schade aan breekbare onderdelen.

Deze garantie vervalt indien het product beschadigd, verkeerd gebruikt of niet onderhouden is. Evenzo voor schade veroorzaakt door water, vorst, bliksem en vuur of verkeerd transport. Voor een goed gebruik van het product moeten alle aanwijzingen in de gebruiksaanwijzing strikt worden opgevolgd. Gebruiken en handelingen die in de gebruiksaanwijzing worden afgeraden of waartegen worden gewaarschuwd, moeten ten allen tijde worden vermeden.

Het product is uitsluitend bedoeld voor privégebruik en niet voor commercieel gebruik. De garantie vervalt bij misbruik en onoordeelkundig gebruik, het gebruik van geweld en ingrepen die niet door ons geautoriseerde servicefiliaal zijn uitgevoerd.

Verwerking bij garantie

Om ervoor te zorgen dat uw verzoek snel wordt verwerkt, volgt u de onderstaande instructies:

- Houd voor alle vragen de kassabon en het artikelnummer (IAN 508092_2507) bij de hand als bewijs van aankoop.
- Raadpleeg het typeplaatje op het product, een gravure op het product, de titelpagina van de gebruiksaanwijzing (links-onder) of de sticker op de achterkant of onderkant van het product voor het artikelnummer.
- Neem bij functiestoringen of andere defecten eerst **telefonisch** of gebruik ons **contactformulier** dat u kunt vinden op parkside-diy.com in de categorie **Service** contact op met het hieronder genoemde servicecentrum.
- Als een product als defect is geregistreerd, kunt u het na overleg met ons Servicecentrum franco opsturen naar het serviceadres dat u is opgegeven, met bijvoeging van het aankoopbewijs (kassabon) en onder vermelding van wat het defect is en wanneer het defect is opgetreden. Om acceptatieproblemen en extra kosten te voorkomen, is het absoluut noodzakelijk dat u alleen het aan u opgegeven adres gebruikt. Zorg ervoor dat de zending geen vrachtvervoer is, per volumineuze goederen, expres of andere speciale vracht. Verzend het product inclusief alle toebehoren die bij de aankoop zijn geleverd en zorg ervoor dat de verpakking voldoende stevig is voor transport.



U kunt deze en vele andere handleidingen bekijken en downloaden op parkside-diy.com. Deze QR-code brengt u rechtstreeks naar parkside-diy.com. Selecteer uw land en gebruik het zoekmasker om de gebruiksaanwijzing te zoeken. U kunt uw gebruiksaanwijzing openen door het artikelnummer (IAN) 508092_2507 in te voeren.

Reparatie-service

Neem contact op met het servicecentrum voor reparaties **die niet door de garantie worden gedekt**. U ontvangt daar een kostenraming.

- Wij kunnen alleen apparaten verwerken die voldoende verpakt en gefrankeerd zijn verzonden.

Opmerking: stuur uw apparaat schoon en met vermelding van het defect naar het adres dat door het servicecentrum is opgegeven.

- Apparaten die niet vooraf zijn betaald of die zijn verzonden met omvangrijke goederen, exprespost of andere speciale vracht, worden niet geaccepteerd.
- We zullen de door u opgestuurde defecte apparaten gratis afvoeren.

Service-Center

(NL) Service Nederland
Tel.: 08000 229556
Contactformulier op
parkside-diy.com
IAN 508092_2507

(BE) Service België
Tel.: 0800 12614
Contactformulier op
parkside-diy.com
IAN 508092_2507

Importeur

Opgelet: het onderstaande adres is geen serviceadres. Neem eerst contact op met het bovenvermelde service-center.

Grizzly Tools GmbH & Co. KG
Stockstädter Str. 20
63762 Großostheim
DUITSLAND
www.grizzlytools.de

Reserveonderdelen en toebehoren

Reserveonderdelen en toebehoren zijn beschikbaar via www.grizzlytools.shop. Als u problemen heeft met uw bestelproces, neem dan contact met ons op via onze online shop. Indien u nog vragen heeft, kunt u contact opnemen met: *Service-Center, Pag. 53*

Pos. nr.	1	Benaming	Bestelnr.
10	—	Trektouw (Nylon, 8 m)	79300311
11- 13	42-48	Verbindingsbeugel-set (Verbindingsbeugel met Quick-Connect-aansluiting, Combi-adapter)	91110114

¹ Explosietekening, *Pag. 93*

Vertaling van de originele EU-conformiteitsverklaring

Product: **Vuil waterdompelpomp**

Model: **PETPS 400 B2**

Serienummer: 000001-138000

Het hierboven beschreven voorwerp is in overeenstemming met de desbetreffende harmonisatiewetgeving van de Unie:

2006/42/EC • 2014/30/EU • 2011/65/EU & (EU) 2015/863

Het hierboven beschreven voorwerp is conform Richtlijn 2011/65/EU van het Europees Parlement en de Raad van 8 juni 2011 betreffende beperking van het gebruik van bepaalde gevaarlijke stoffen in elektrische en elektronische apparatuur.

Om de conformiteit te waarborgen, zijn de volgende geharmoniseerde normen en nationale normen en voorschriften toegepast:

**EN 60335-1:2012/A16:2023 • EN IEC 60335-2-41:2021/A11:2021
EN 62233:2008 • EN IEC 63000:2018
EN IEC 55014-1:2021 • EN IEC 55014-2:2021
EN IEC 61000-3-2:2019/A2:2024 • EN 61000-3-3:2013/A2:2021**

Deze conformiteitsverklaring wordt verstrekt onder volledige verantwoordelijkheid van de fabrikant:



Grizzly Tools GmbH & Co. KG
Stockstädter Str. 20
63762 Großostheim
DUITSLAND
20.11.2025

Christian Frank
Documentatie gemachtigde

Indice

Introduzione.....	55
Usò conforme.....	55
Materiale in dotazione/accessori.....	55
Panoramica.....	56
Descrizione del funzionamento.....	56
Dati tecnici.....	56
Avvertenze di sicurezza.....	56
Significato delle avvertenze di sicurezza.....	56
Pittogrammi e simboli.....	57
Messa in funzione sicura.....	57
Preparazione.....	60
Raccordi.....	60
Collegare la condotta di mandata.....	60
Impostare l'interruttore a galleggiante.....	61
Controllare l'interruttore a galleggiante.....	61
Collocare la pompa.....	61
Funzionamento.....	62
Avvertenze per l'uso.....	62
Accensione e spegnimento.....	62
Pulizia, manutenzione e conservazione.....	62
Pulizia.....	62
Manutenzione.....	63
Conservazione.....	63
Ricerca degli errori.....	63
Smaltimento/rispetto dell'ambiente.....	64
Assistenza.....	64
Garanzia.....	64
Servizio di riparazione.....	65
Service-Center.....	65
Importatore.....	65
Ricambi e accessori.....	66
Traduzione delle dichiarazioni UE di conformità originale.....	66
Vista esplosa.....	93

Introduzione

Complimenti per l'acquisto di questa nuova pompa a immersione per acqua di scarico (di seguito apparecchio o elettrotensile).

Avete optato per un apparecchio di alta qualità. La qualità di questo apparecchio è stata verificata durante la produzione, in seguito l'apparecchio è stato sottoposto ad

un controllo finale. Pertanto, la funzionalità dell'apparecchio è garantita.

Non si può escludere che in singoli casi l'apparecchio, il suo interno o i tubi flessibili presentino quantitativi residui di acqua. Non si tratta di un vizio o difetto e non è un motivo di preoccupazione.



Il manuale d'uso è parte integrante del presente apparecchio. Esse contengono importanti avvertenze sulla sicurezza, l'uso e lo smaltimento. Leggere attentamente il manuale d'uso. Acquisire familiarità con i comandi e con l'uso corretto dell'apparecchio. Utilizzare l'apparecchio solo come descritto e per i settori d'impiego previsti. Conservare il manuale d'uso e, in caso di cessione dell'apparecchio a terzi, consegnare anche tutti i documenti correlati.

Usò conforme

L'apparecchio è destinato esclusivamente al seguente uso:

- Drenaggio e pompaggio dei seguenti liquidi:
 - Acqua di scarico con particelle delle seguenti dimensioni massime: 30 mm
- Utilizzi tipici:
 - Trasferimento o estrazione da bacini o serbatoi
 - Estrazione dell'acqua da fontane o pozzi
 - Estrazione dell'acqua da cantine allagate
- Temperatura dell'acqua ≤ 35 °C

Qualsiasi altro impiego non espressamente consentito nel presente manuale d'uso può causare danni all'apparecchio e rappresentare un serio pericolo per l'utilizzatore. L'utilizzatore od operatore dell'apparecchio è responsabile di eventuali incidenti o danni ad altre persone o alla loro proprietà. L'apparecchio è adatto all'uso per piccoli lavori domestici. Non è stato concepito per l'impiego aziendale prolungato. Un eventuale utilizzo aziendale comporta l'estinzione della garanzia. Il produttore non si fa carico di eventuali danni causati da un uso improprio o da un azionamento errato.

Materiale in dotazione/accessori

Estrarre l'apparecchio dalla confezione e controllare il materiale fornito.

Smaltire il materiale di imballaggio ai sensi della normativa vigente.

- Pompa ad immersione per acque scure
- Angolo di raccordo
- Adattatore combinato
- Fune (8 m)
- Traduzione delle istruzioni originali

Panoramica

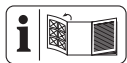

Le figure dell'apparecchio si trovano nella pagina apribile anteriore.

- 1 Manico
- 2 Cavo di alimentazione
- 3 Conduittura (Interruttore a galleggiante)
- 4 Sostegno (Interruttore a galleggiante)
- 5 Regolazione dell'altezza (Interruttore a galleggiante)
- 6 Interruttore a galleggiante
- 7 Zoccolo della pompa
- 8 Uscita acqua
- 9 Alloggiamento
- 10 Fune (Nylon, 8 m)
- 11 Angolo di raccordo
- 12 Tasto raccordo Quick-Connect
- 13 Adattatore combinato

Descrizione del funzionamento

La pompa è provvista di un circuito galleggiante che spegne e accende automaticamente l'apparecchio in base al livello dell'acqua.

In caso di sovraccarico l'apparecchio viene spento dall'interruttore termico di sicurezza integrato. Dopo il raffreddamento il motore si riavvia da solo.

La seguente descrizione illustra il funzionamento dei componenti.

Dati tecnici

Pompa ad immersione per acque scure

.....	PETPS 400 B2
Tensione nominale U	230 V~, 50 Hz
Potenza nominale di ingresso P	400 W
Classe di protezione	I
Grado di protezione	IPX8
Lunghezza Cavo di alimentazione	10 m
Peso	3,5 kg
Livello di pressione acustica (L_{pA})	≤ 70 dB
Portata Q	≤ 9000 L/h

Pressione di pompaggio	0.6 bar
Prevalenza H	≤ 6 m
Profondità di immersione di esercizio	≤ 7 m
Distanza minima dall'acqua, Messa in funzione	90 mm
Altezza acqua rimanente	31 mm
Dimensione particelle in sospensione \varnothing	≤ 30 mm
Temperatura dell'acqua	≤ 35 °C
Uscita acqua	G1½"

Dati prestazionali

↑Prevalenza h [m]; →Portata Q [L/h]

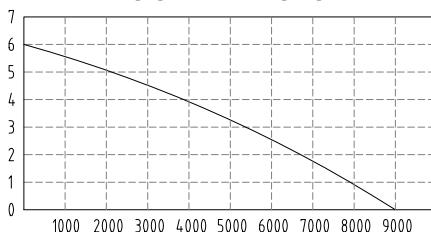

I dati prestazionali massimi vengono rilevati a condizioni ottimali (ad es. uscita dritta, diretta).

Tubi stretti potrebbero ridurre la prestazione.

Avvertenze di sicurezza

Questa sezione contiene le avvertenze di sicurezza fondamentali per l'uso dell'apparecchio.

Significato delle avvertenze di sicurezza

⚠ PERICOLO! Se non si seguono queste avvertenze di sicurezza, si verifica un incidente. La conseguenza è una grave lesione o la morte.

⚠ AVVERTIMENTO! Se non si seguono queste avvertenze di sicurezza, si può verificare un incidente. La conseguenza può essere una grave lesione o la morte.

⚠ ATTENZIONE! Se non si seguono queste avvertenze di sicurezza, si verifica un incidente. La conseguenza può essere una lieve o media lesione.

NOTA! Se non si seguono queste avvertenze di sicurezza, si verifica un incidente. La conseguenza può essere un danno materiale.

Pittogrammi e simboli

Pittogrammi sull'apparecchio



Leggere le istruzioni per l'uso



Attenzione!

- Non idoneo per acqua con un'elevata percentuale di sabbia.
- Attenzione: Evitare l'esercizio a secco della pompa! Pericolo di surriscaldamento!



Massima profondità di immersione di esercizio



Prima dei lavori di manutenzione e quando il cavo di allacciamento è danneggiato, staccare la spina di alimentazione



Gli apparecchi elettrici non devono essere smaltiti con i rifiuti domestici.

Simboli nelle istruzioni per l'uso



Attenzione!

Messa in funzione sicura

Indicazioni generali

- Leggere attentamente il manuale d'uso. Prendere dimestichezza con gli elementi di regolazione e con l'uso corretto dell'apparecchio.
- L'apparecchio non può essere utilizzato da bambini. I bambini devono essere sorvegliati per assicurarsi che non giochino con l'apparecchio. L'uso dell'apparecchio da parte di persone con capacità fisiche, sensoriali o

mentali ridotte o prive di esperienza e conoscenza è consentito solo sotto vigilanza oppure a condizione che tali persone siano state istruite in merito a un uso sicuro dello stesso e siano in grado di comprenderne i pericoli.

La pulizia e la manutenzione non possono essere effettuate da bambini.

- L'apparecchio non deve essere utilizzato da persone che non sono a conoscenza delle istruzioni per l'uso.
- Durante il funzionamento, adottare misure adeguate per tenere l'apparecchio lontano dalla portata dei bambini. sussiste il pericolo di lesioni.
- L'apparecchio non può essere utilizzato in luogo con altitudini superiori a 2000 m.
- Non utilizzare per acqua con particelle abrasive, come sabbia. Non è consentito l'uso di sostanze liquide aggressive, abrasive (raschianti), corrosive, infiammabili (ad es. carburante per motori)

o esplosive, acqua salata, detersivi e generi alimentari. La temperatura del liquido trasportato non deve superare i 35 °C.

- Non utilizzare mai l'apparecchio se nell'acqua vi sono persone.
- Non utilizzare la pompa in bacini da giardino che ospitano pesci o piante. In caso di fuoriuscita di lubrificanti potrebbero verificarsi impurità del liquido.
- Non lavorare se l'apparecchio è danneggiato, non integro o modificato senza l'approvazione del produttore. Prima della messa in funzione, fate controllare a un esperto che siano presenti i dispositivi di protezione elettrici necessari.

Preparazione

- Assicurarsi che la tensione e la frequenza di rete coincidano con i dati riportati sulla targhetta.
- Prima dell'utilizzo, verificare la presenza di dan-

ni o usura della conduttura di collegamento e del supporto. Se il cavo si danneggia durante l'utilizzo, scollegarlo immediatamente dalla rete di alimentazione. **NON TOCCARE IL CAVO PRIMA DI AVERLA SCOLLEGATO DALLA RETE ELETTRICA.** Non utilizzare l'apparecchio se il cavo è danneggiato o usurato.

- Collegare l'apparecchio solo a una presa dotata di dispositivo differenziale (RCD) con corrente di guasto nominale non superiore a 30 mA.
- Collegare l'apparecchio a una presa che sia messa al sicuro con almeno 6°A.
- Prima del funzionamento controllare la sicurezza elettrica. Rivolgersi ad un esperto, se non si è sicuri delle operazioni da effettuare.
- Messa a terra, azzeramento e dispositivo differenziale sono conformi alle norme di sicurezza delle aziende di approvvigionamento

energetico e funzionano correttamente.

- I connettori elettrici sono protetti dall'umidità.
- I connettori sono applicati in zone non soggette a inondazioni.
- Se il cavo di collegamento di questo apparecchio è danneggiato, deve essere sostituito dal produttore o dal suo servizio clienti o da una persona qualificata per evitare pericoli. rivolgersi al centro di assistenza.
- Durante il funzionamento dell'apparecchio, il cavo di rete deve essere accessibile liberamente.
- Non utilizzare il cavo di alimentazione per estrarre la spina di alimentazione dalla presa o per trascinare l'apparecchio. Proteggere il cavo di alimentazione da calore, olio e spigoli appuntiti.
- Utilizzare solo prolunghie omologate della serie H07RN-F, di lunghezza al massimo pari a 75 m e previste per l'uso all'aperto. La sezione della prolunga deve essere

di almeno 2,5 mm². Srotolare sempre completamente il tamburo avvolgicavo prima dell'uso. Verificare che il cavo di prolunga non presenti eventuali danni.

- Non trasportare o fissare l'apparecchio dal cavo di alimentazione o dal tubo.

Funzionamento

- Non utilizzare l'apparecchio in prossimità di liquidi o gas infiammabili. L'inosservanza di quanto sopra provoca un pericolo di incendio o esplosione.
- Indossare calzature adeguate come protezione contro le scosse elettriche.
- In caso di gelo la pompa non può rimanere all'aperto. Conservare l'apparecchio in un luogo protetto dal gelo.
- Verificare regolarmente il funzionamento dell'interruttore a galleggiante. L'inosservanza di quanto sopra compromette la validità della garanzia e dei diritti risarcitori.

- È necessario controllare l'apparecchio durante il suo funzionamento per rilevare tempestivamente un eventuale esercizio a secco della pompa.
- Spegnere l'apparecchio ed estrarre la spina di alimentazione dalla presa. Assicurarsi che tutte le parti mobili siano completamente ferme
 - prima di allontanarsi dall'apparecchio,
 - prima di sostituire gli accessori,
 - prima di assemblare o disassemblare l'apparecchio,
 - prima di ispezionare l'apparecchio, pulirlo o effettuarvi degli interventi.

Pulizia, manutenzione e conservazione

- Si prega di rispettare tutte le note riportate nel capitolo: *Pulizia, manutenzione e conservazione, p. 62*. Tutte le azioni necessarie, in particolare l'apertura dell'apparecchio, devono essere eseguite da una persona qualificata.

In caso di riparazione, rivolgersi sempre al nostro centro di assistenza.

- Per motivi di sicurezza, sostituire gli elementi usurati o danneggiati. Utilizzare esclusivamente pezzi di ricambio e accessori originali. L'uso di componenti non originali comporta l'immediata decadenza dei diritti di garanzia.
- Conservare l'apparecchio in un luogo asciutto e fuori dalla portata dei bambini.

Preparazione

⚠ AVVERTIMENTO! Pericolo di lesioni a causa di un avviamento accidentale dell'apparecchio. Inserire la spina di alimentazione nella presa solo quando l'apparecchio è completamente pronto per l'uso.

Raccordi

Sull'apparecchio e l'accessorio ci sono le seguenti possibilità di collegamento:

- Angolo di raccordo: ad es. Raccordo di estremità con filettatura interna G1½"
- Riduttore ①: Tubo flessibile 1" (25 mm) con fascetta idonea
- Riduttore ②: ad es. Raccordo di estremità con filettatura interna G1"; staccare il raccordo ①
- Riduttore ③: Tubo flessibile 1¼" (32 mm) con fascetta idonea; staccare i raccordi ① e ②

Collegare la condotta di mandata

Avvertenze

- Il collegamento descritto è una proposta con l'accessorio in dotazione.

- Come collegamento della condotta di mandata si può utilizzare anche un tubo flessibile o una tubatura rigida.
- In caso di installazione permanente, utilizzare un dispositivo antiriflusso.
- Grazie al collegamento Quick-Connect nell'angolo di raccordo si può smontare facilmente la pompa senza rimuovere la condotta di mandata.

Procedura

1. Fissare l'angolo di raccordo (11) al collegamento Quick-Connect (12).
 - Premere e mantenere premuto il tasto rosso (12) sul collegamento Quick-Connect.
 - Disassemblare l'angolo di raccordo (11).
 - Rilasciare il tasto (12).
2. Fissare il lato arcuato dell'angolo di raccordo (11) all'uscita dell'acqua (8; G1½").
3. Qualora serva l'adattatore combinato: Fissare l'adattatore combinato (13) (accorciato) al lato libero dell'angolo di raccordo (11).
4. Fissare un tubo flessibile all'altro capo dell'angolo di raccordo (11) o all'adattatore combinato (13).
5. Collegare l'angolo di raccordo (11): inserire a pressione i due pezzi dell'angolo di raccordo nel collegamento Quick-Connect.

Impostare l'interruttore a galleggiante

Avvertenze

- Alla consegna l'interruttore a galleggiante è impostato in maniera tale che la messa in funzione possa essere immediata.
- Pompa installata in continuo: verificare regolarmente il funzionamento dell'interruttore a galleggiante, almeno una volta a trimestre.
- Assicurarsi che vi sia distanza sufficiente fra interruttore a galleggiante e regolazione dell'altezza. In caso di distanza insufficiente, non è possibile garantire il corretto funzionamento dell'interruttore a galleggiante.
- Regolare l'interruttore a galleggiante con l'impugnatura estratta, soprattutto se si sospende la pompa dalla fune.
- Regolare l'interruttore a galleggiante in modo che la pompa si spenga prima che tocchi il fondo.

Procedura

Nel uso normale l'interruttore a galleggiante (6) deve essere appeso al sostegno (4).

1. Regolare lo stato del livello:
 - Premere il sostegno (4).
 - Spostare il sostegno (4) fino alla posizione desiderata entro regolazione dell'altezza (5).
2. Regolare la differenza fra livello massimo e minimo:
 - Aumentare la differenza di livello: estendere la parte della condotta (3) tra il sostegno (4) e l'interruttore a galleggiante (6).
 - Diminuire la differenza di livello: accorciare la parte della condotta (3) tra il sostegno (4) e l'interruttore a galleggiante (6).
3. Verificare il funzionamento dell'interruttore a galleggiante (6).

Funzionamento manuale (Fig. A)

L'interruttore a galleggiante può essere regolato in modo che la pompa sia sempre accesa se è allacciata alla corrente.

- Fissare l'interruttore a galleggiante (6) direttamente al sostegno (4) verticalmente verso l'alto.

Controllare l'interruttore a galleggiante

1. Posizionare la pompa in un recipiente con acqua dopo aver rimosso l'angolo di raccordo (11). Al pompaggio, l'acqua dovrebbe ritornare nel recipiente.
2. Inserire la spina di alimentazione in una presa.
3. Sollevare e abbassare a mano l'interruttore a galleggiante (6). Nel farlo prendere nota della posizione in cui la pompa si accende o spegne. Qualora non si sia soddisfatti del risultato: Regolare nuovamente l'interruttore a galleggiante (6) (*Impostare l'interruttore a galleggiante, p. 61*).
4. Estrarre la spina di alimentazione dell'apparecchio dalla presa.

Collocare la pompa

Avvertenze

- Non utilizzare mai il cavo di alimentazione (2) o il flessibile di mandata per reggere o agganciare l'apparecchio.
- Se si utilizza l'interruttore a galleggiante (6):

- Verificare che l'interruttore a galleggiante si possa muovere senza intoppi.
- Le dimensioni minime del pozzetto della pompa devono essere pari a: 40 cm x 40 cm x 50 cm
- Quando si immerge la pompa, sfiatare più aria possibile dallo zoccolo della pompa. A tal scopo, tenere la pompa inclinata.
- Rispettare la profondità di immersione (≤ 7 m) e l'altezza di pompaggio (≤ 6 m) massime.
- Non appoggiare l'apparecchio direttamente a contatto su fondo fangoso. Agganciare l'apparecchio oppure utilizzare, ad esempio, un mattone come base.
- Utilizzare la fune in dotazione (10) per i seguenti scopi:
 - Far scendere o tirare in alto l'apparecchio in un pozzo
 - Lasciare l'apparecchio agganciato libero nell'acqua

fissare la fune (Fig. B)

1. fissare la fune (10) con cinghia e nodo all'impugnatura (1).
2. Prima di far scendere l'apparecchio in un pozzo: assicurarsi che la fune sia ben fissata all'impugnatura.

Funzionamento

Avvertenze per l'uso

- Assicurarsi che la tensione e la frequenza di rete coincidano con i dati riportati sulla targhetta.
- Collegare l'apparecchio a una presa che sia messa al sicuro con almeno 6°A.
- Collegare l'apparecchio solo a una presa dotata di dispositivo differenziale (RCD) con corrente di guasto nominale non superiore a 30 mA.
- **⚠ PERICOLO!** Pericolo di scossa elettrica! Accertarsi che all'interno dell'alimentazione non possa infiltrarsi umidità o acqua.
- L'apparecchio non è adatto per l'allacciamento all'impianto di alimentazione di acqua potabile.

Funzionamento manuale

- È necessario sorvegliare la pompa per evitare un esercizio a secco.

- Distanza minima dall'acqua, Messa in funzione: 90 mm

Accensione e spegnimento

Avvertenze

- **NOTA! Non idoneo per il funzionamento continuo!** L'intervallo di utilizzo ottimale è: 30 minuti di pompaggio, 5 minuti di pausa.
- **Protezione sovraccarico:** In caso di sovraccarico, un regolatore di temperatura integrato spegne automaticamente l'apparecchio. Dopo il raffreddamento, l'apparecchio si riaccende automaticamente.

Accensione

1. Collegare l'attacco di rete (2) a una alimentazione di corrente.
Il motore si avvia. Dopo un periodo di aspirazione la pompa inizia a scaricare.

Spegnimento

- Staccare l'apparecchio dall'alimentazione di corrente.

Pulizia, manutenzione e conservazione

⚠ AVVERTIMENTO! Scossa elettrica! Pericolo di lesioni a causa di un avviamento accidentale dell'apparecchio. Proteggersi durante i lavori di manutenzione e pulizia. Spegnere l'apparecchio ed estrarre la spina di alimentazione dalla presa.

Per i lavori di riparazione e manutenzione non descritti nelle presenti istruzioni chiedere l'intervento del nostro Centro Assistenza. Usare solo componenti originali.

Pulizia

NOTA! Pericolo di danneggiamento. Le sostanze chimiche possono aggredire i componenti in materiale sintetico dell'apparecchio. Non utilizzare detersivi o solventi.

- Installazione dell'apparecchio non stazionaria: dopo ogni utilizzo, pulire la pompa con acqua pulita.
- Installazione dell'apparecchio stazionaria: occorre verificare regolarmente il funzionamento dell'interruttore a galleggiante (6) (almeno trimestralmente).
- Rimuovere con un getto d'acqua particelle fibrose e pelucchi che si sono eventualmente depositati nel corpo della pompa.

- Rimuovere lo sporco sul lato inferiore della pompa con un getto d'acqua.
- Rimuovere depositi sull'interruttore a galleggiante sciacquandolo con acqua pulita.
- Liberare il fondo del pozzo regolarmente dal fango e pulire anche le pareti del pozzo.
- Se la pompa non è stata utilizzata per un lungo periodo di tempo: deve essere pulita a fondo dopo l'ultimo utilizzo e prima di un nuovo utilizzo. Depositati e residui possono causare difficoltà all'avvio.

Manutenzione

L'apparecchio non richiede manutenzione.

Conservazione

L'apparecchio e gli accessori vanno conservati sempre:

- puliti
- asciutti
- protetti dalla polvere
- protetti dal gelo
- fuori dalla portata dei bambini
- Depositati e residui possono causare difficoltà all'avvio. Prima di una conservazione prolungata (ad es. Per la conservazione invernale)
 - Pulire la pompa.
 - Svuotare la pompa.

Ricerca degli errori

La tabella che segue aiuta a risolvere piccoli guasti:

Problema	Causa possibile	Misura
Erogazione insufficiente.	Prestazioni della pompa ridotte da miscele con acqua molto sporca e abrasiva.	Pulire la pompa ed eventualmente sostituire parti soggette a usura.
	Pompa o tubazione bloccata	Pulire la pompa e la tubazione
L'apparecchio non si accende	Manca la tensione di rete	Ispezionare la presa, il cavo di alimentazione, la spina di collegamento, il fusibile ed eventualmente farli riparare dall'elettricista.
	Interruttore a galleggiante non si accende.	<i>Impostare l'interruttore a galleggiante, p. 61</i>
La pompa si spegne dopo un breve periodo di tempo.	La protezione del motore spegne la pompa a causa dell'acqua eccessivamente sporca.	Pulire la pompa e il pozzo.
	Temperatura dell'acqua eccessivamente alta, la protezione del motore spegne l'apparecchio.	Prestare attenzione alla temperatura massima dell'acqua consentita fino a 35 °C!
Pompa non si spegne.	Non è possibile abbassare l'interruttore a galleggiante.	Posizionare l'interruttore a galleggiante in modo che possa muoversi liberamente

Smaltimento/rispetto dell'ambiente

Smaltire l'apparecchio, gli accessori e l'imballaggio in modo da garantirne il corretto riciclaggio nel rispetto dell'ambiente.



Gli apparecchi elettrici non devono essere smaltiti con i rifiuti domestici.

Il simbolo del contenitore di spazzatura mobile barrato indica che questo prodotto non deve essere smaltito come rifiuto urbano non differenziato al termine della sua vita utile.

Direttiva 2012/19/UE sui rifiuti di apparecchiature elettriche ed elettroniche:

Il consumatore è tenuto per legge al corretto riciclaggio nel rispetto dell'ambiente degli apparecchi elettrici ed elettronici al termine della loro vita utile. In questo modo si garantisce che vengano riciclati nel rispetto dell'ambiente e delle risorse.

A seconda del recepimento nel diritto nazionale, le possibilità sono le seguenti:

- restituzione a un punto vendita
- conferimento a un centro di raccolta ufficiale,
- restituzione al produttore/commerciante.

Tali disposizioni non contemplano gli accessori e i dispositivi ausiliari privi di componenti elettrici a corredo dell'apparecchio da smaltire.

Assistenza

Garanzia

Gentile cliente,

Il prodotto gode di una garanzia di 3 anni dalla data di acquisto. In caso di difetti del prodotto, al cliente spettano diritti legali verso il venditore del prodotto. Questi diritti legali non sono limitati dalla garanzia descritta di seguito.

Condizioni di garanzia

Il termine di garanzia decorre dalla data di acquisto. Conservare lo scontrino originale in buono stato. Tale documento è necessario come prova d'acquisto. Se entro tre anni dalla data di acquisto di questo prodotto dovessero emergere difetti di fabbricazione o del materiale, il prodotto viene a nostra discrezione ripartito o sostituito a titolo gratuito.

Questa garanzia presuppone che il prodotto difettoso venga presentato entro il termine di tre anni unitamente allo scontrino d'acquisto (scontrino) con una breve descrizione del difetto e di quando si è riscontrato.

Se il difetto è coperto dalla nostra garanzia, si riceverà l'apparecchio riparato o un prodotto nuovo. Il periodo di garanzia non si rinnova con la riparazione o la sostituzione del prodotto.

Periodo di garanzia e diritti legali di reclamo per vizi

Il periodo di garanzia non viene prolungato dalla prestazione della garanzia. Ciò si applica anche ai pezzi sostituiti e riparati. Danni e difetti eventualmente presenti già al momento dell'acquisto devono essere segnati subito dopo il disimballaggio. Le riparazioni effettuate dopo la scadenza del periodo di garanzia sono a pagamento.

Copertura della garanzia

Il prodotto è stato prodotto con cura sulla base di rigorose direttive di qualità ed è stato controllato scrupolosamente prima della consegna.

La garanzia viene prestata esclusivamente per difetti del materiale o di fabbricazione. La presente garanzia non si estende a parti del prodotto esposte a normale usura e che pertanto vengono considerate pezzi soggetti a usura (ad es. Prefiltro, Anello di tenuta) oppure a danni a parti fragili.

La garanzia decade se il prodotto è stato danneggiato, non è stato utilizzato adeguatamente o non è stato sottoposto a manutenzione. Lo stesso vale in caso di danni dovuti ad acqua, gelo, fulmini e incendi o trasporto errato. Per un impiego adeguato del prodotto occorre attenersi strettamente a tutte le istruzioni riportate nel manuale di istruzioni. Evitare assolutamente impieghi e azioni che nelle istruzioni per l'uso vengono espressamente sconsigliati o dai quali viene messo in guardia.

Il prodotto è concepito esclusivamente per l'uso privato e non è destinato a quello commerciale. La garanzia in caso di trattamento scorretto, uso di violenza e interventi non eseguiti dalla nostra filiale di assistenza autorizzata.

Procedimento in caso di intervento in garanzia

Per assicurare un rapido disbrigo del caso, si prega di attenersi alle seguenti indicazioni:

- Per tutte le richieste tenere pronti lo scontrino e il codice articolo (ad es. IAN 508092_2507) come prova d'acquisto.
- Il codice articolo è riportato sulla targhetta applicata sul prodotto, inciso sul prodotto, riportato sulla pagina iniziale delle Istruzioni per l'uso (in basso a sinistra) o sull'adesivo sul retro o il fondo del prodotto.
- Se dovessero presentarsi errori di funzionamento o altri difetti, per prima cosa mettersi in contatto **telefonticamente** oppure utilizzare il **modulo di contatto** disponibile su *parkside-diy.com* alla voce **Assistenza** con il Centro di assistenza indicato di seguito.
- D'intesa con il nostro Centro di assistenza, allegando la prova d'acquisto (scontrino) e indicando in cosa consiste il difetto e quando si è presentato, si potrà spedire franco di porto il prodotto registrato come difettoso all'indirizzo del servizio di assistenza che verrà comunicato. Per evitare problemi di accettazione e spese aggiuntive, utilizzare esclusivamente l'indirizzo comunicato. Assicurarsi che la spedizione non avvenga non affrancata, come merce ingombrante, per espresso o come altra spedizione speciale. Si prega di inviare il prodotto insieme a tutti gli accessori consegnati all'acquisto e di assicurarsi che l'imballaggio per il trasporto sia sufficientemente sicuro.



Su *parkside-diy.com* è possibile consultare e scaricare questo e tanti altri manuali.

Scansionando questo codice QR si apre direttamente *parkside-diy.com*. Selezionare il proprio Paese e con la funzione di ricerca cercare le istruzioni per l'uso. Inserendo il codice articolo (IAN) 508092_2507 si aprono le istruzioni per l'uso.

Servizio di riparazione

Per le riparazioni **non coperte dalla garanzia** rivolgersi al centro di assistenza, dove potrete ottenere un preventivo.

- Accettiamo solo apparecchi imballati sufficientemente e inviati a spese del cliente.
Nota: inviare l'apparecchio pulito e indicando il difetto all'indirizzo del centro di assistenza indicato.
- Non si accettano apparecchi inviati a carico del destinatario, tramite contrassegno, corriere espresso o altri invii speciali.
- Ci occuperemo di smaltire gratuitamente gli apparecchi difettosi che ci vengono spediti.

Service-Center

IT Assistenza Italia
Tel.: 800 172663
Modulo di contatto su
parkside-diy.com
IAN 508092_2507

MT Assistenza Malta
Tel.: 800 65168
Modulo di contatto su
parkside-diy.com
IAN 508092_2507

Importatore

Si tenga presente che l'indirizzo indicato di seguito non è l'indirizzo del centro di assistenza. Per prima cosa contattare il centro di assistenza summenzionato.

Grizzly Tools GmbH & Co. KG
Stockstädter Str. 20
63762 Großbostheim
GERMANIA
www.grizzlytools.de

Ricambi e accessori

Pezzi di ricambio e accessori sono reperibili qui www.grizzlytools.shop. Qualora sorgessero problemi durante l'ordinazione, si prega di contattarci tramite il nostro negozio online. Per ulteriori domande, rivolgersi al: *Service-Center*, p. 65

Pos. nr.	1	Designazione	No. d'ordine
10	—	Fune (Nylon, 8 m)	79300311
11- 13	42-48	Set angolo di raccordo (Collegamento con l'angolo di raccordo Quick-Connect, Adattatore combinato)	91110114

¹ Vista esplosa, p. 93

Traduzione delle dichiarazioni UE di conformità originale

Prodotto: **Pompa ad immersione per acque scure**

Modello: **PETPS 400 B2**

Numero di serie: 000001-138000

L'oggetto della dichiarazione di cui sopra è conforme alla pertinente normativa di armonizzazione dell'Unione:

2006/42/EC • 2014/30/EU • 2011/65/EU & (EU) 2015/863

L'oggetto della dichiarazione di cui sopra è conforme alla direttiva 2011/65/EU del Parlamento europeo e del Consiglio dell'8 giugno 2011, sulla restrizione dell'uso di determinate sostanze pericolose nelle apparecchiature elettriche ed elettroniche.

Per garantire la conformità, sono state applicate le seguenti norme armonizzate e le norme e i regolamenti nazionali:

**EN 60335-1:2012/A16:2023 • EN IEC 60335-2-41:2021/A11:2021
EN 62233:2008 • EN IEC 63000:2018
EN IEC 55014-1:2021 • EN IEC 55014-2:2021
EN IEC 61000-3-2:2019/A2:2024 • EN 61000-3-3:2013/A2:2021**

La presente dichiarazione di conformità è rilasciata sotto la responsabilità esclusiva del fabbricante:



Grizzly Tools GmbH & Co. KG
Stockstädter Str. 20
63762 Großostheim
GERMANIA
20.11.2025

Christian Frank
Mandatario della documentazione

Índice de contenido

Introducción.....	67
Uso previsto.....	67
Volumen de suministro/accesorios.....	67
Vista general.....	68
Descripción del funcionamiento.....	68
Datos técnicos.....	68
Indicaciones de seguridad.....	68
Significado de las indicaciones de seguridad.....	68
Gráficos y símbolos.....	68
Puesta en funcionamiento.....	69
Preparación.....	72
Conexiones.....	72
Conectar el conducto de presión.....	72
Ajustar el interruptor flotante.....	73
Revisar el interruptor flotante.....	73
Instalar la bomba.....	73
Funcionamiento.....	74
Instrucciones de uso.....	74
Encendido y apagado.....	74
Limpieza, mantenimiento y almacenamiento.....	74
Limpieza.....	74
Mantenimiento.....	74
Almacenamiento.....	75
Localización de averías.....	75
Eliminación/protección del medio ambiente.....	75
Servicio.....	76
Garantía.....	76
Servicio de reparación.....	77
Service-Center.....	77
Importador.....	77
Piezas de repuesto y accesorios.....	77
Traducción de la declaración UE de conformidad.....	78
Vista explosionada.....	93

Introducción

Enhorabuena por la compra de su nueva bomba de inmersión para agua residual (en adelante, denominado aparato o herramienta eléctrica).

Ha adquirido un aparato de alta calidad. Durante la producción del aparato se ha revisado su calidad y se le ha realizado una inspección final. Por lo tanto, la capacidad de

funcionamiento de su aparato queda garantizada.

No se puede descartar que en casos individuales pueda haber restos de agua en o dentro del aparato o en las mangueras. Esto no es ningún defecto y no supone ningún motivo de preocupación.



Este manual de instrucciones es parte de este aparato. Contiene indicaciones importantes para la seguridad, uso y desecho del producto. Lea atentamente el manual de instrucciones. Familiarícese con los controles y el uso correcto del aparato. Utilice exclusivamente el aparato como se describe y para los campos de aplicación especificados. Conserve el manual de instrucciones y entregue toda la documentación si traspasa este aparato a un tercero.

Uso previsto

El aparato está previsto exclusivamente para el uso siguiente:

- Desagüe y bombeo de los siguientes líquidos:
 - Agua sucia con el tamaño máximo de partículas siguiente: 30 mm
- Aplicaciones típicas:
 - Recirculación y vaciado de cubas y recipientes
 - Extracción de agua de fosas y pozos
 - Vaciado de sótanos inundados
- Temperatura del agua $\leq 35^{\circ}\text{C}$

Cualquier otro uso que no esté expresamente permitido en este manual de instrucciones puede suponer un serio peligro para el usuario y provocar daños en el aparato. El operador o usuario del aparato será responsable de los accidentes o daños causados a otras personas o sus propiedades. El aparato está destinado al uso doméstico. No se ha concebido para uso industrial prolongado. Si se le da un uso profesional, se anulará la garantía. El fabricante no se responsabiliza de los daños derivados de un uso erróneo o distinto del previsto.

Volumen de suministro/accesorios

Desembale el aparato y compruebe el volumen de suministro.

Deseche el material de embalaje según corresponda.

- Bomba sumergible para aguas sucias
- Codo de unión
- Adaptador combinado
- Cuerda de tracción (8 m)
- Traducción del manual original

Vista general

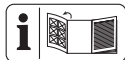

En la página desplegable de lantera encontrará ilustraciones del aparato.

- 1 Asa de transporte
- 2 Cable de conexión eléctrica
- 3 Conducto (Interruptor flotante)
- 4 Soporte (Interruptor flotante)
- 5 Ajuste de altura (Interruptor flotante)
- 6 Interruptor flotante
- 7 Base de la bomba
- 8 Salida de agua
- 9 Carcasa
- 10 Cuerda de tracción (Nylon, 8 m)
- 11 Codo de unión
- 12 Botón enganche Quick-Connect
- 13 Adaptador combinado

Descripción del funcionamiento

La bomba está equipada con una conexión flotante que enciende o apaga automáticamente el aparato en función al nivel del agua. En caso de sobrecarga, el aparato se apaga mediante el interruptor de protección térmica incorporado. Después de enfriarse, el motor arranca de nuevo por sí mismo. El funcionamiento de los elementos de mando se describe en las siguientes páginas.

Datos técnicos

Bomba sumergible para aguas sucias
 **PETPS 400 B2**
 Tensión nominal U 230 V~, 50 Hz
 Potencia nominal de entrada P 400 W
 Clase de protección I
 Tipo de protección IPX8
 Longitud Cable de conexión eléctrica ... 10 m
 Peso 3,5 kg
 Nivel de presión acústica (L_{pA}) ≤ 70 dB
 Caudal Q ≤ 9000 L/h
 Presión de bombeo 0.6 bar
 Altura de presión H ≤ 6 m
 Profundidad de inmersión máxima ≤ 7 m

Nivel mínimo de agua, Puesta en funcionamiento 90 mm
 Nivel de agua residual 31 mm
 Tamaño de los sólidos en suspensión \varnothing ≤ 30 mm
 Temperatura del agua ≤ 35 °C
 Salida de agua G1½"

Datos de rendimiento

↑Altura de presión h [m]; →Caudal Q [L/h]

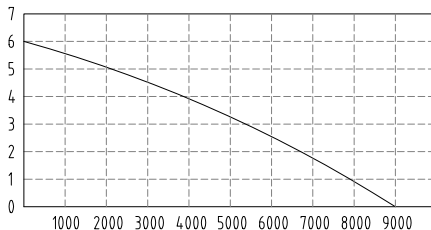

La medición de los datos de rendimiento máximo se lleva a cabo en condiciones óptimas (p. ej.: salida directa y recta).

Las mangueras más estrechas pueden reducir la potencia.

Indicaciones de seguridad

En este apartado se presentan las indicaciones de seguridad básicas para utilizar el aparato.

Significado de las indicaciones de seguridad

⚠ ¡PELIGRO! Si no sigue esta indicación de seguridad, se producirá accidentes. El resultado es una lesión grave o la muerte.

⚠ ¡ADVERTENCIA! Si no sigue esta indicación de seguridad, es posible que se produzca un accidente. El resultado es posiblemente una lesión grave o la muerte.

⚠ ¡PRECAUCIÓN! Si no sigue esta indicación de seguridad, se producirá accidentes. El resultado es posiblemente una lesión de gravedad leve o media.

¡NOTA IMPORTANTE! Si no sigue esta indicación de seguridad, se producirá accidentes. El resultado es posiblemente un daño material.

Gráficos y símbolos

Símbolos gráficos sobre el aparato



Lea las instrucciones de uso



¡Atención!

- No se adecúa para agua muy arenosa.
- Atención: ¡Evitar marcha en seco de la bomba! ¡Peligro de sobrecalentamiento!



Profundidad de corte máxima



Desenchufe el conector antes de los trabajos de mantenimiento o si el cable de alimentación está dañado



Los aparatos eléctricos no deben tirarse a la basura doméstica.

Gráficos en el manual de instrucciones



¡Atención!

Puesta en funcionamiento

Indicaciones generales

- Lea atentamente el manual de instrucciones. Familiarícese con los elementos de control y con el uso correcto del aparato.
 - Este aparato no debe ser utilizado por niños. Se debe supervisar que los niños no jueguen con el aparato. Este aparato puede ser utilizado por personas con capacidades físicas, sensoriales o mentales reducidas o que carezcan de experiencia y conocimientos, siempre que sean supervisadas o ins-
- truidas sobre el uso seguro del aparato y sean capaces de entender los peligros que puede ocasionar.
- La limpieza y el mantenimiento del usuario no pueden ser realizados por menores.
- Las personas que no hayan leído las instrucciones de uso no podrán utilizar el aparato.
 - Tome las medidas adecuadas para mantener a los niños alejados del aparato mientras está en funcionamiento. Existe peligro de sufrir lesiones.
 - Este aparato no debe ser utilizado a alturas superiores a 2000 m.
 - No utilizar para agua con partículas abrasivas como la arena. No está permitido el bombeo de líquidos agresivos, abrasivos, corrosivos, inflamables (p. ej.: carburantes de motor) o explosivos, agua salada, productos de limpieza y alimentos. La temperatura del líquido de bombeo no debe superar los 35 °C.

- No use nunca el aparato en caso de haber personas en el agua.
- No utilice la bomba en estanques de jardín con peces o plantas. El líquido se puede ensuciar si se derrama lubricante.
- No trabaje con un aparato deteriorado, incompleto o si se ha remodelado sin la autorización del fabricante. Antes de la puesta en funcionamiento, encargue la revisión del aparato a un experto para confirmar que todas las medidas de protección eléctricas requeridas están presentes.

Preparación

- Asegúrese de que la tensión y frecuencia de la red se correspondan con las indicaciones de la placa de características.
- Antes de su utilización, revise siempre que el cable de conexión y el alargador no presentan síntomas de daños o envejecimiento. Si se daña el cable durante el uso, desconéctelo inmediatamente de la red de ali-

mentación, **NO TOQUE EL CABLE HASTA QUE NO LO HAYA DESCONECTADO DE LA RED.**

No utilice el aparato si el cable está dañado o desgastado.

- Conecte únicamente el aparato a una toma de corriente con dispositivo de corriente residual (RCD) con una corriente de medición de fuga nominal de no más de 30 mA.
- Conecte el aparato a una toma de corriente que esté protegida por fusible con al menos 6 A.
- Antes del funcionamiento, compruebe la seguridad eléctrica. Si no está seguro, consulte a un experto.
 - La puesta a tierra, la puesta a neutro y el dispositivo de corriente residual cumplen con las normas de seguridad de las compañías de suministro eléctrico y funcionan correctamente.
 - Las conexiones de enchufe eléctricas están

protegidas de la humedad.

- Las conexiones de enchufe están colocadas en un lugar protegido contra las inundaciones.
- Si se daña el cable de conexión eléctrica de este aparato, deberá ser sustituido por el fabricante, su servicio de atención al cliente o una persona con cualificación similar para evitar peligros. Diríjase al centro de servicio.
- Durante el funcionamiento del aparato, la clavija de alimentación debe estar accesible.
- No utilice el cable de conexión eléctrica para sacar la clavija de la toma de corriente o para tirar del aparato. Proteja el cable de conexión eléctrica, del aceite y de los bordes puntiagudos.
- Utilice únicamente cables de extensión permitidos de tipo H07RN-F, que tengan una longitud máxima de 75 m y estén previstos para ser utiliza-

dos al aire libre. La sección del cordón del cable alargador debe ser como mínimo de 2,5 mm². Antes de utilizarlo, siempre extienda todo el carrete de cable. Revise si el cable de extensión presenta daños.

- No cargue o fije el aparato al cable de alimentación o a la manguera.

Funcionamiento

- No utilice el aparato cerca de líquidos inflamables o gases. Si no se respeta este requisito, existe peligro de incendio o de explosión.
- Para protegerse de descargas eléctricas, utilice calzado resistente.
- La bomba no debe permanecer en el exterior en caso de heladas. Almacene y proteja el aparato de las heladas.
- Compruebe regularmente el funcionamiento del interruptor flotante. La inobservancia de esto implica la extinción de los derechos de garantía y responsabilidad.

- Durante el funcionamiento, supervise el aparato para reconocer a tiempo la marcha en seco de la bomba.
- Apague el aparato y desenchúfelo de la corriente eléctrica. Asegúrese de que todas las piezas en movimiento se hayan detenido completamente
 - cada vez que deje el aparato;
 - antes de cambiar accesorios;
 - antes de montar o desmontar el aparato,
 - antes de revisar, limpiar o trabajar en el aparato.
- Por razones de seguridad, cambie las piezas desgastadas o dañadas. Utilice únicamente piezas de repuesto y accesorios originales. El uso de piezas externas provoca la pérdida inmediata de los derechos de garantía.
- Conserve el aparato en un lugar seco y fuera del alcance de los niños.

Limpeza, mantenimiento y almacenamiento

- Observe todas las indicaciones del siguiente capítulo:
Limpeza, mantenimiento y almacenamiento,
p. 74
Cualquier otra medida, sobre todo la apertura del aparato, ha de realizarla un electricista especializado. En caso de reparación diríjase siempre a nuestro centro de servicio.

Preparación

⚠ ¡ADVERTENCIA! Peligro de lesiones debido a la puesta en marcha involuntaria del aparato. No conecte el enchufe a la toma de corriente hasta que el aparato esté completamente preparado para su uso.

Conexiones

El aparato y los accesorios tienen las siguientes posibilidades de enganche:

- Codo de unión: p. ej.: Boquilla de manguera con rosca interior G1½"
- Racor de reducción ①: Manguera 1" (25 mm) con abrazadera
- Racor de reducción ②: p. ej.: Boquilla de manguera con rosca interior G1"; separe la conexión ①
- Racor de reducción ③: Manguera 1¼" (32 mm) con abrazadera; separe las conexiones ① y ②

Conectar el conducto de presión

Indicaciones

- La conexión descrita es una sugerencia con los accesorios suministrados.
- Puede utilizar una manguera o una tubería fija como conducto de presión.
- Utilice una válvula antirretorno para las instalaciones fijas.
- Gracias al enganche Quick-Connect del codo de unión, puede desmontar fácilmente la bomba sin retirar el conducto de presión.

Procedimiento

1. Separe el codo de unión (11) en el enganche Quick-Connect (12).
 - Mantenga presionado el botón rojo (12) del enganche Quick-Connect.
 - Desmonte el codo de unión (11).
 - Suelte el botón (12).
2. Fije la pieza curvada del codo de unión (11) en la salida de agua (8; G1½").
3. Si necesita el adaptador combinado: Fije el adaptador combinado (acortado) (13) en la pieza suelta del codo de unión (11).
4. Fije una manguera en la otra pieza del codo de unión (11) o en el adaptador combinado (13).
5. Conecte el codo de unión (11): Presione ambas partes del codo de unión en el enganche Quick-Connect.

Ajustar el interruptor flotante

Indicaciones

- El interruptor flotante se suministra ajustado para poder ponerse en marcha de manera inmediata.
- Bomba instalada permanentemente: Compruebe regularmente el funcionamiento del interruptor flotante, al menos cada 3 meses.
- Procure que la distancia entre el interruptor flotante y el ajuste de altura sea lo suficientemente grande. Si la distancia es demasiado corta, el interruptor flotante puede que no funcione según lo previsto.
- Coloque el interruptor flotante con el asa de transporte tirada hacia fuera, especialmente si está suspendiendo la bomba de la cuerda de tracción.
- Ajuste el interruptor flotante de modo que desconecte la bomba antes de que toque el suelo.

Procedimiento

En el funcionamiento normal, el interruptor flotante (6) debe colgar en el soporte (4).

1. Ajustar el nivel medio del agua:
 - Presione el soporte (4).
 - Desplace el soporte (4) a la posición deseada dentro del ajuste de altura (5).
2. Ajuste la diferencia entre el nivel más alto y el más bajo:
 - Aumentar la diferencia de nivel: Extienda la parte del cable (3) entre el soporte (4) y el interruptor flotante (6).

- Reducir la diferencia de nivel: Acorte la parte del cable (3) entre el soporte (4) y el interruptor flotante (6).
3. Compruebe el funcionamiento del interruptor flotante (6).

Funcionamiento manual (Fig. A)

El interruptor flotante puede ajustarse para que la bomba esté siempre encendida cuando reciba alimentación eléctrica.

- Fije el interruptor flotante (6) verticalmente hacia arriba sin distancia con el soporte (4).

Revisar el interruptor flotante

1. Coloque la bomba en un recipiente con agua con el codo de unión (11) desmontado. Al bombear, el agua debe volver al recipiente.
2. Enchufe la clavija en una toma de corriente.
3. Suba y baje el interruptor flotante (6) con la mano. Observe la posición de conexión y desconexión de la bomba. Si no está satisfecho con el resultado: Ajuste de nuevo el interruptor flotante (6) (*Ajustar el interruptor flotante, p. 73*).
4. Desenchufe el aparato de la corriente eléctrica.

Instalar la bomba

Indicaciones

- No utilice nunca el cable de conexión a la red (2) ni la manguera de presión para sujetar o colgar el aparato.
- Si utiliza el interruptor flotante (6):
 - Asegúrese de que el interruptor flotante puede moverse libremente.
 - La cámara de la bomba debe tener al menos las siguientes dimensiones: 40 cm x 40 cm x 50 cm
- Deje salir todo el aire posible de la base de la bomba cuando la sumerja. Para ello, sujete la bomba en ángulo.
- Tenga en cuenta la profundidad de inmersión máxima (≤ 7 m) y la altura de bombeo (≤ 6 m).
- No coloque el aparato directamente sobre suelo embarrado. Cuelgue el aparato o utilice un ladrillo, por ejemplo, como base.
- Puede utilizar la cuerda de tracción suministrada (10) para los siguientes fines:
 - Bajar el aparato por un pozo y subirlo

- Suspender el aparato libremente en el agua

Fijar la cuerda de tracción (Fig. B)

1. Fije la cuerda de tracción (10) al asa de transporte (1) utilizando una eslinga y un nudo.
2. Antes de bajar el aparato en un pozo: Asegúrese de que la cuerda de tracción está firmemente sujeta al asa de transporte.

Funcionamiento

Instrucciones de uso

- Asegúrese de que la tensión y frecuencia de la red se correspondan con las indicaciones de la placa de características.
- Conecte el aparato a una toma de corriente que esté protegida por fusible con al menos 6 A.
- Conecte únicamente el aparato a una toma de corriente con dispositivo de corriente residual (RCD) con una corriente de medición de fuga nominal de no más de 30 mA.
- **⚠ ¡PELIGRO!** ¡Peligro de electrocución! Asegúrese de que es imposible que entre agua o humedad a la conexión de red.
- El aparato no está previsto para ser conectado a la instalación de abastecimiento de agua potable.

Funcionamiento manual

- Supervise la bomba para que no funcione en seco.
- Nivel mínimo de agua, Puesta en funcionamiento: 90 mm

Encendido y apagado

Indicaciones

- **¡NOTA IMPORTANTE!** **¡No apto para el funcionamiento continuo!** El intervalo de uso óptimo es de 30 minutos de bombeo, 5 minutos de descanso.
- **Protección frente a sobrecarga:** En caso de sobrecarga, un termostato integrado apaga automáticamente el aparato. Después del enfriado, el aparato se vuelve a encender automáticamente.

Encender

1. Conecte el cable de conexión eléctrica (2) a la corriente.

El motor arranca. Tras un tiempo de aspiración, la bomba empieza a impulsar.

Apagar

- Desconecte el aparato del suministro de la fuente de alimentación.

Limpieza, mantenimiento y almacenamiento

⚠ ¡ADVERTENCIA! ¡Descarga eléctrica! Peligro de lesiones debido a la puesta en marcha involuntaria del aparato. Protéjase durante los trabajos de mantenimiento y limpieza. Apague el aparato y desenchúfelo de la corriente eléctrica.

Los trabajos de reparación y mantenimiento que no están descritos en estas instrucciones han de llevarse a cabo por nuestro centro de servicio. Utilice exclusivamente piezas de repuesto originales.

Limpieza

¡NOTA IMPORTANTE! ¡Peligro de daños! Las sustancias químicas pueden dañar las partes del aparato que son de plástico. No utilice detergentes o disolventes.

- En aparatos instalados no fijos: Limpie la bomba después de cada uso con agua limpia.
- En aparatos instalados fijos: Controle regularmente el funcionamiento del interruptor flotante (6) (como máximo cada tres meses).
- Retire las pelusas y las partículas fibrosas que eventualmente hayan adherido a la carcasa de la bomba enjuagándola con un chorro de agua.
- Quite la suciedad de la parte inferior de la bomba con un chorro de agua.
- Retire los depósitos del interruptor flotante con agua limpia.
- Limpie regularmente el barro de la base del pozo y limpie también las paredes del mismo.
- Si no ha utilizado la bomba en un largo período de tiempo: Limpie bien la bomba después del último uso y antes de volver a utilizarla. Los depósitos y residuos pueden causar problemas de puesta en marcha.

Mantenimiento

El aparato no necesita mantenimiento.

Almacenamiento

Almacene siempre el aparato:

- limpio
- seco
- protegido contra el polvo
- protegido contra las heladas
- fuera del alcance de los niños
- Los depósitos y residuos pueden causar problemas de puesta en marcha. Antes de un almacenamiento prolongado (p. ej.: Para pasar el invierno)
 - Limpie la bomba.
 - Vacíe la bomba.

Localización de averías

La siguiente tabla le ayudará a eliminar las pequeñas averías:

Síntoma	Causa posible	Medida a tomar
Bomba no se desconecta	Interruptor de nivel de flotador no puede descender	Coloque el interruptor de flotador de forma que pueda moverse libremente
Bomba se desconecta después de una breve operación	Protección del motor se desconecta a causa de una suciedad excesiva del agua	Limpia la bomba y el pozo
	Temperatura del agua demasiado alta, protección del motor se desconecta	¡Poner atención en la temperatura máx. de agua de 35 °C!
Cantidad de elevación insuficiente	Rendimiento de bomba se reduce a causa de impurezas muy sucias y con efecto abrasivo.	Limpia la bomba y reemplaza las piezas de desgaste
	Bomba o tubería obstruida	Limpia bomba y tubería
El aparato no arranca	Falta tensión de alimentación	Compruebe la toma de corriente, el cable de red, el enchufe de conexión, el fusible y, si es necesario, hágalos reparar por parte de un electricista cualificado.
	Interruptor de nivel de flotador no conmuta	<i>Ajustar el interruptor flotante, p. 73</i>

Eliminación/protección del medio ambiente

Lleve el aparato, los accesorios y el embalaje a un lugar para que procedan a reciclarlo respetando el medio ambiente.



Los aparatos eléctricos no deben tirarse a la basura doméstica.

El símbolo del contenedor de basura tachado significa que este producto no debe eli-

minarse como residuo municipal sin clasificarse al final de su vida útil.

Directiva 2012/19/UE sobre residuos de aparatos eléctricos y electrónicos:

Los consumidores tienen la obligación legal de reciclar los aparatos eléctricos y electrónicos de forma ecológica al final de su vida útil. De este modo, se garantiza un reciclaje respetuoso con el medio ambiente y con los recursos.

Dependiendo de las normas estatales, puede tener las siguientes opciones:

- devolverlo a un punto de venta,
- entregarlo a un punto de recogida oficial,

- devolver al fabricante/distribuidor. Esto no afecta a los accesorios y a otros medios sin componentes electrónicos.

Servicio

Garantía

Estimada/o cliente:

Este producto tiene una garantía de 3 años a partir de la fecha de compra. En caso de defectos en este producto, tiene derechos legales contra el vendedor del producto. Estos derechos legales no están limitados por nuestra garantía que se detalla a continuación.

Condiciones de la garantía

El plazo de la garantía empieza a partir de la fecha de compra. Guarde el recibo de caja original, ya que se necesita como comprobante de compra. Si se produce un defecto de material o de fabricación en el plazo de tres años a partir de la fecha de compra de este producto, procederemos a la reparación o sustitución del producto, según consideremos oportuno, sin cargo alguno para usted. Para poder hacer uso de la garantía, es necesario presentar el aparato defectuoso y el comprobante de compra (recibo de caja) en el plazo de tres años y entregar una breve descripción por escrito de la naturaleza del defecto y de cuándo se produjo.

Si nuestra garantía cubre el defecto, recibirá el producto reparado o uno nuevo. La reparación o sustitución del producto no supone un nuevo inicio del periodo de garantía.

Periodo de garantía y reclamaciones por defectos legales

La garantía no prolonga el periodo de garantía. Esto también se aplica a piezas repuestas o reparadas. Cualquier daño o defecto ya presente en el momento de la compra debe ser comunicado inmediatamente después de desembalar el producto. Transcurrido el periodo de garantía, cualquier reparación está sujeta a costes.

Alcance de la garantía

El producto ha sido fabricado cuidadosamente según las más estrictas normas de calidad y ha sido sometido a pruebas exhaustivas antes de su entrega.

La garantía cubre los fallos de material o de fabricación. Esta garantía no cubre las piezas del producto sujetas al desgaste normal

y que, por lo tanto, pueden considerarse piezas de desgaste (p. ej.: Prefiltro, Junta tórica) o los daños en las piezas frágiles.

Esta garantía queda anulada si el producto ha sido dañado, utilizado indebidamente o no se ha mantenido correctamente. Tampoco cubre los daños provocados por el agua, heladas, rayos y fuego o por un transporte erróneo. Para garantizar el uso adecuado del producto, es imprescindible respetar estrictamente todas las instrucciones que figuran en el manual de instrucciones. Se debe evitar a toda costa cualquier uso o acción desaconsejada o advertida en el manual de instrucciones.

El producto está previsto exclusivamente para su uso particular y no para un uso profesional. La garantía desaparece en caso de manipulación inadecuada, uso de la fuerza e intervenciones no realizadas por nuestro centro de servicio autorizado.

Tramitación en caso de reclamación de garantía

Con el fin de garantizar una rápida tramitación de su solicitud, le rogamos que siga las siguientes instrucciones:

- Para cualquier consulta, conserve el recibo de caja y el número de artículo (IAN 508092_2507) como comprobante de su compra.
- El número del artículo figura en la placa de características del producto, en un grabado en el producto, en la portada de su manual de instrucciones (parte inferior a la izquierda) o en la pegatina situada en la parte posterior o inferior del producto.
- Si se producen errores de funcionamiento u otros defectos, póngase en contacto con el centro de servicio que se indica a continuación **por teléfono** O utilice nuestro **formulario de contacto**, que puede encontrar en *parkside-diy.com* en la sección **Servicio**.
- Después de consultar con nuestro centro de servicio, puede enviar un producto que haya sido identificado como defectuoso a la dirección de servicio que se le ha proporcionado, con el franqueo pagado, junto con el comprobante de compra (recibo de caja) e indicando en qué consiste el defecto y cuándo se produjo. Para evitar problemas de aceptación y costes adicionales, utilice únicamente la dirección que se le ha comunicado. Asegúrese de que el envío no se realiza a portes de-

bidos, por mercancías voluminosas, exprés u otro tipo de carga especial. Por favor, envíe el producto con todos los accesorios suministrados con la compra y asegúrese de que el embalaje de transporte es suficientemente seguro.



En *parkside-diy.com* puede consultar y descargar este y muchos otros manuales. Con este código QR accederá directamente a *parkside-diy.com*. Seleccione su país y, a través de la interfaz de búsqueda, busque los manuales de instrucciones que desee. Introduciendo el número de artículo (IAN) 508092_2507, podrá abrir el manual de instrucciones.

Servicio de reparación

Para las reparaciones **no cubiertas por la garantía**, póngase en contacto con el centro

de servicio. Estarán encantados de proporcionarle un presupuesto.

- Solo podemos procesar equipos que hayan sido suficientemente empaquetados y franqueados.
Nota: Envíe su aparato limpio y con una nota de los defectos a la dirección indicada por el centro de servicio.
- No se aceptarán los aparatos enviados a portes debidos, por mercancías voluminosas, envíos exprés o con otro tipo de carga especial.
- Nos deshacemos de forma gratuita de los aparatos defectuosos devueltos.

Service-Center

ES Servicio España
Tel.: 900 994 940
Formulario de contacto en
parkside-diy.com
IAN 508092_2507

Importador

Por favor, tenga en cuenta que la siguiente dirección no es una dirección de servicio técnico. Póngase en contacto con la dirección del centro de servicio mencionada arriba.

Grizzly Tools GmbH & Co. KG
Stockstädter Str. 20
63762 Großostheim
ALEMANIA
www.grizzlytools.de

Piezas de repuesto y accesorios

Encontrará piezas de repuesto y accesorios en *www.grizzlytools.shop*. Si surgen problemas durante el proceso de pedido, por favor, póngase en contacto con nosotros a través de nuestra tienda online. Si tiene más preguntas, póngase en contacto con: *Service-Center*, p. 77

Pos. n°	1	Nombre	N° de pedido
10	—	Cuerda de tracción (Nylon, 8 m)	79300311
11- 13	42-48	Set de codo de unión (Codo de unión con enganche Quick-Connect, Adaptador combinado)	91110114

¹ Vista explosionada, p. 93

Traducción de la declaración UE de conformidad

Producto: **Bomba sumergible para aguas sucias**

Modelo: **PETPS 400 B2**

Número de serie: 000001-138000

El objeto de la declaración descrita anteriormente es conforme con la legislación de armonización pertinente de la Unión:

2006/42/EC • 2014/30/EU • 2011/65/EU & (EU) 2015/863

El objeto de la declaración descrito anteriormente es conforme a la Directiva 2011/65/EU del Parlamento Europeo y del Consejo, de 8 de junio de 2011, sobre restricciones a la utilización de determinadas sustancias peligrosas en aparatos eléctricos y electrónicos.

Para garantizar la conformidad, se han aplicado las siguientes normas armonizadas así como las normas y reglamentos nacionales:

**EN 60335-1:2012/A16:2023 • EN IEC 60335-2-41:2021/A11:2021
EN 62233:2008 • EN IEC 63000:2018
EN IEC 55014-1:2021 • EN IEC 55014-2:2021
EN IEC 61000-3-2:2019/A2:2024 • EN 61000-3-3:2013/A2:2021**

La presente declaración de conformidad se expide bajo la exclusiva responsabilidad del fabricante:



Grizzly Tools GmbH & Co. KG
Stockstädter Str. 20
63762 Großostheim
ALEMANIA
20.11.2025

Christian Frank
Representante autorizado para la documentación

Índice

Introdução.....	79
Utilização correta.....	79
Material fornecido/acessórios.....	79
Vista geral.....	80
Descrição do funcionamento.....	80
Dados técnicos.....	80
Indicações de segurança.....	80
Significado das indicações de segurança.....	80
Pictogramas e símbolos.....	81
Colocação em funcionamento segura.....	81
Preparação.....	84
Ligações.....	84
Ligar o tubo de pressão.....	85
Ajustar o interruptor de boia.....	85
Verificar o interruptor de boia.....	85
Instalar a bomba.....	85
Operação.....	86
Indicações de funcionamento.....	86
Ligar e desligar.....	86
Limpeza, manutenção e armazenamento.....	86
Limpeza.....	86
Manutenção.....	87
Armazenamento.....	87
Localização de erros.....	87
Eliminação/proteção do ambiente.....	87
Assistência.....	88
Garantia.....	88
Assistência de reparação.....	89
Service-Center.....	89
Importador.....	89
Peças sobresselentes e acessórios.....	89
Tradução do original da declaração de conformidade UE.....	90
Vista explodida.....	93

Introdução

Parabéns pela aquisição da sua nova bomba submersível de águas sujas (seguidamente designado de aparelho ou ferramenta elétrica).

Acabou de adquirir um aparelho de elevada qualidade. A qualidade deste aparelho foi verificada durante a produção, sendo o mesmo submetido a uma verificação final. A fun-

cionalidade do seu aparelho está assim assegurada.

Não é de excluir a eventualidade de, em casos pontuais, existirem quantidades residuais de água no/dentro do aparelho ou nos tubos/mangueiras. Não se trata de um defeito ou dano, nem constitui motivo de preocupação.



Este manual de instruções faz parte integrante deste aparelho. Contém indicações importantes em relação à segurança, utilização e eliminação. Leia o manual de instruções com atenção. Familiarize-se com os comandos e a utilização correta do aparelho. Utilize o aparelho apenas como descrito e para a utilização indicada. Guarde bem o manual de instruções e entregue todos os documentos no momento da entrega do aparelho a terceiros.

Utilização correta

O aparelho destina-se exclusivamente à seguinte utilização:

- Drenagem e débito das seguintes substâncias líquidas:
 - Água suja com o seguinte tamanho máximo de partículas: 30 mm
- Aplicações típicas:
 - Bombeamento e esvaziamento de tanques e recipientes
 - Captação de água de poços e fossas
 - Esvaziamento de caves inundadas
- Temperatura da água $\leq 35^{\circ}\text{C}$

Qualquer outra utilização que não seja expressamente permitida, neste manual de instruções, pode representar um grave perigo para o utilizador e resultar em danos para o aparelho. O operador ou utilizador do aparelho é responsável pelos acidentes ou danos causados a terceiros ou aos seus bens. O aparelho destina-se para os trabalhos de bricolage. Não foi concebido para uma utilização comercial contínua. A garantia expira em caso de se tratar de uma utilização comercial. O fabricante não se responsabiliza por danos causados pela utilização não conforme com os fins previstos ou operação incorreta.

Material fornecido/acessórios

Desembale o aparelho e verifique o material fornecido.

Elimine o material de embalagem adequadamente.

- Bomba submersível para águas residuais
- Ângulo de conexão
- Adaptador combinado
- Cabo de tração (8 m)
- Tradução do manual original

Vista geral

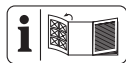

As figuras do aparelho encontram-se no desdobrável dianteiro.

- 1 Pega de transporte
- 2 Cabo de alimentação
- 3 Cabo (Interruptor de boia)
- 4 Suporte (Interruptor de boia)
- 5 Ajuste em altura (Interruptor de boia)
- 6 Interruptor de boia
- 7 Base da bomba
- 8 Saída de água
- 9 Corpo
- 10 Cabo de tração (Nylon, 8 m)
- 11 Ângulo de conexão
- 12 Botão Quick-Connect-Verbindung
- 13 Adaptador combinado

Descrição do funcionamento

A bomba está equipada com um interruptor de boia que liga ou desliga automaticamente o aparelho, dependendo do nível da água. Em caso de sobrecarga, o aparelho é desligado pelo disjuntor térmico integrado. Após o arrefecimento, o motor volta a arrancar automaticamente.

A função dos elementos de comando pode ser consultada nas seguintes descrições.

Dados técnicos

Bomba submersível para águas residuaisPETPS 400 B2

Tensão nominal U 230 V~, 50 Hz
Potência nominal de entrada P 400 W
Classe de proteção I
Tipo de proteção IPX8
Comprimento Cabo de alimentação 10 m
Peso 3,5 kg
Nível de pressão sonora (L_{pA}) ≤ 70 dB
Quantidade de débito Q ≤ 9000 L/h
Pressão de elevação 0.6 bar

Altura de débito H ≤ 6 m
Profundidade de funcionamento ≤ 7 m
Nível mínimo de água, Colocação em funcionamento 90 mm
Altura de água restante 31 mm
Tamanho das partículas em suspensão \varnothing ≤ 30 mm
Temperatura da água ≤ 35 °C
Saída de água G1½"

Dados de potência

↑Altura de débito h [m]; →Quantidade de débito Q [L/h]

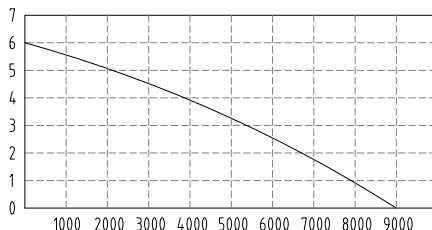

A medição dos dados de potência máximos ocorre nas condições ideais (p. ex. saída reta e direta).

Tubos mais estreitos podem reduzir o desempenho.

Indicações de segurança

Esta secção contém as indicações básicas de segurança ao utilizar o aparelho.

Significado das indicações de segurança

⚠ PERIGO! Se não cumprir esta indicação de segurança, ocorre um acidente. A consequência são ferimentos físicos graves ou morte.

⚠ ATENÇÃO! Se não cumprir esta indicação de segurança, pode ocorrer um acidente. A consequência podem ser ferimentos físicos graves ou a morte.

⚠ CUIDADO! Se não cumprir esta indicação de segurança, ocorre um acidente. A consequência podem ser ferimentos físicos ligeiros ou médios.

AVISO! Se não cumprir esta indicação de segurança, ocorre um acidente. A consequência podem ser os danos materiais.

Pictogramas e símbolos

Pictogramas no aparelho



Ler manual de instruções



Atenção!

- Não apropriado para água com uma elevada percentagem arenosa.
- Atenção: Evitar o funcionamento a seco da bomba! Perigo de sobreaquecimento!



Profundidade máxima de funcionamento



Desligar a ficha de alimentação antes de iniciar trabalhos de manutenção ou se o cabo de alimentação estiver danificado.



Os aparelhos elétricos não devem ser eliminados no lixo doméstico.

Pictogramas no manual de instruções



Atenção!

Colocação em funcionamento segura

Indicações gerais

- Leia o manual de instruções com atenção. Familiarize-se com as peças de ajuste e a utilização correta do aparelho.
- O aparelho não deve ser utilizado por crianças. As crianças devem ser vigiadas para assegurar que não brincam com o aparelho.
O aparelho pode ser operado por pessoas com

capacidades físicas, sensoriais ou mentais reduzidas ou com falta de experiência e conhecimento, se tiverem sido instruídas de forma supervisionada ou com respeito à utilização segura do aparelho e se compreenderem os riscos daí resultantes.

A limpeza e manutenção por parte do utilizador não podem ser executadas por crianças.

- Pessoas que não estão familiarizadas com o manual de instruções não devem utilizar o aparelho.
- Tome as medidas adequadas para manter as crianças afastadas do aparelho enquanto estiver em funcionamento. Existe o perigo de ferimentos.
- O aparelho não deve ser utilizado em altitudes superiores a 2000 m.
- Não utilizar para água com partículas abrasivas como areia. A bomba não foi concebida para débito de substâncias líquidas abrasivas, corro-

sivas (raspantes), causticas, combustíveis (p. ex. combustíveis para veículos a motor) ou explosivas, água salgada e detergentes. A temperatura do líquido do caudal não deve exceder os 35 °C.

- Nunca utilize o aparelho com pessoas dentro de água.
- Não utilize a bomba em lagoas de jardim com peixes ou plantas. Se os lubrificantes escoarem para fora é possível que o líquido fique sujo.
- Não trabalhe com um aparelho danificado, incompleto ou modificado sem o consentimento do fabricante. Antes da colocação em funcionamento, solicite a um técnico especializado que verifique se todas as medidas de proteção elétricas exigidas estão presentes.

Preparação

- Certifique-se de que a tensão e a frequência da rede coincide com as informações na placa de especificações.

- Verifique sempre o cabo de ligação e de extensão quanto a sinais de danos ou desgaste antes da utilização. Se o cabo for danificado durante a utilização, desligue-o imediatamente da alimentação, **NÃO TOQUE NO CABO ANTES DE ESTE TER SIDO DESLIGADO DA TOMADA**. Não utilize o aparelho se o cabo estiver danificado ou se apresentar desgaste.
- Ligue o aparelho apenas a uma tomada com dispositivo de proteção contra corrente de falha (RCD) com uma corrente de falha nominal não superior a 30 mA.
- Ligue o aparelho a uma tomada, protegida com um mínimo de 6 A.
- Antes da colocação em funcionamento, verifique a segurança elétrica. Em caso de dúvidas, consulte um técnico.
- O aterramento, o tensionamento nulo, o circuito de proteção da corrente de fuga devem corresponder aos requisitos de segurança

- exigidos pela empresa fornecedora de energia elétrica e funcionar corretamente.
- As ligações elétricas estão protegidas contra humidade.
 - As ligações elétricas estão colocadas na zona protegida de perigo de inundação.
 - Se o cabo de alimentação deste aparelho estiver danificado, deve ser substituído pelo fabricante, pelo seu serviço de apoio ao cliente ou por uma pessoa similarmente qualificada, a fim de evitar situações de perigo. Entre em contacto com o centro de assistência técnica.
 - Durante o funcionamento do aparelho, a ficha deve estar livremente acessível.
 - Não utilize o cabo de alimentação para desligar a ficha da tomada ou para desligar o aparelho. Proteja o cabo de alimentação do calor, óleo e de arestas afiadas.
 - Utilize apenas extensões autorizadas do tipo H07RN-F, com um comprimento máximo de 75 m e sejam projetados para utilização no exterior. O corte transversal da extensão deve ter, no mínimo, 2,5 mm². Desenrole sempre completamente um tambor enrolador de cabo antes de da utilização. Verifique a extensão quanto à existência de danos.
 - Não transporte nem fixe o aparelho pelo cabo de alimentação ou pela mangueira.

Funcionamento

- Não utilize o aparelho perto de líquidos ou gases inflamáveis. A inobservância conduz ao perigo de incêndio ou de explosão.
- Para proteção contra choque elétrico, use calçado robusto.
- A bomba não pode ficar no exterior em tempo de geada. Armazene o aparelho de forma a ficar protegido da geada.

- Verifique regularmente o funcionamento do interruptor de boia. A garantia e as reivindicações de responsabilidade expiram em caso de utilização indevida.
- Durante a operação, mantenha o aparelho sempre sob supervisão, para evitar atempadamente que a bomba funcione a seco.
- Desligue o aparelho e desligue a ficha da tomada. Certifique-se de que todas as peças móveis estão completamente imobilizadas
 - sempre que abandonar o aparelho,,
 - antes de trocar de acessórios,,
 - antes de montar ou desmontar o aparelho,
 - antes de verificar, limpar ou efetuar trabalhos no aparelho.

Limpeza, manutenção e armazenamento

- Cumpra todas as indicações constantes do capítulo: *Limpeza, manutenção*

e armazenamento, Pág. 86

- Todas as restantes medidas necessárias, especialmente a abertura do aparelho, devem ser realizadas por um electricista. Em caso de reparação, contacte sempre o nosso centro de apoio técnico.
- Por motivos de segurança, substitua as peças com desgaste ou danificadas. Utilize apenas peças sobresselentes e acessórios originais. A utilização de peças de terceiros leva à perda imediata do direito à garantia.
 - Guarde o aparelho num local seco e fora do alcance de crianças.

Preparação

▲ ATENÇÃO! Perigo de ferimentos devido ao arranque involuntário do aparelho. Não ligue a ficha de ligação à tomada até que o aparelho esteja completamente preparado para ser utilizado.

Ligações

O aparelho e os acessórios têm as seguintes opções de ligação:

- Ângulo de conexão: p. ex. Bocal de mangueira com rosca interna de G1½"
- Redutor ⊕: Mangueira de 1" (25 mm) com abraçadeira de mangueira adequada
- Redutor ⊕: p. ex. Bocal de mangueira com rosca interna de G1"; desligue a ligação ⊕

- Redutor ②: Mangueira de 1¼" (32 mm) com abraçadeira de mangueira adequada; desligue a ligação ① e ②

Ligar o tubo de pressão

Indicações

- A ligação descrita é uma sugestão com os acessórios fornecidos.
- Pode utilizar uma mangueira ou um tubo rígido como tubo de pressão.
- Numa instalação fixa, utilize um bloqueio de retorno.
- Graças à ligação Quick-Connect no ângulo de conexão, pode desmontar facilmente a bomba sem remover o tubo de pressão.

Procedimento

1. Desligue o ângulo de conexão (11) na ligação Quick-Connect (12).
 - Mantenha o botão vermelho premido (12) na ligação Quick-Connect.
 - Puxe o ângulo de conexão (11) para separá-lo.
 - Solte o botão (12).
2. Fixe a peça curva do ângulo de conexão (11) na saída de água (8; G1½").
3. Se necessitar o adaptador combinado: Fixe o adaptador combinado (encurtado) (13) na parte solta do ângulo de conexão (11).
4. Fixe uma mangueira na outra parte do ângulo de conexão (11) ou no adaptador combinado (13).
5. Conecte o ângulo de conexão (11): Pressione as duas partes do ângulo de conexão na ligação Quick-Connect.

Ajustar o interruptor de boia

Indicações

- No momento da entrega, o interruptor de boia está ajustado de forma a permitir a sua colocação em funcionamento imediata.
- Bomba instalada permanentemente: Verifique regularmente o funcionamento do interruptor de boia, pelo menos, a cada 3 meses.
- Certifique-se de que a distância entre o interruptor de boia e o ajuste de altura é suficientemente grande. Se a distância for muito curta, o interruptor de boia poderá não funcionar como pretendido.
- Ajuste o interruptor de boia com a alça de transporte puxada para fora, especial-

mente se pendurar a bomba no cabo de tração.

- Ajuste o interruptor de boia de forma que ele desligue a bomba antes de tocar o fundo.

Procedimento

Em funcionamento normal, o interruptor de boia (6) deve ficar pendurado no suporte (4).

1. Ajustar o nível médio de água:
 - Prima o suporte (4).
 - Desloque o suporte (4) até à posição desejada dentro do ajuste de altura (5).
2. Ajustar a diferença entre o nível mais alto e o mais baixo:
 - Aumentar a diferença de nível: Prolongue a parte do cabo (3) entre o suporte (4) e o interruptor de boia (6).
 - Reduzir a diferença de nível: Encurte a parte do cabo (3) entre o suporte (4) e o interruptor de boia (6).
3. Verifique regularmente o funcionamento do interruptor de boia (6).

Modo manual (Fig. A)

O interruptor de boia pode ser ajustado de forma que a bomba fique sempre ligada quando estiver a receber energia.

- Fixe o interruptor de boia (6) para cima, sem deixar espaço em relação ao suporte (4).

Verificar o interruptor de boia

1. Coloque a bomba com o ângulo de conexão removido (11) num recipiente com água. A água deve voltar para o recipiente durante o bombeamento.
2. Insira a ficha de ligação numa tomada.
3. Levante e baixe o interruptor de boia (6) com a mão. Observe a posição em que a bomba liga e desliga. Caso não esteja satisfeito com o resultado: Reajuste o interruptor de boia (6) (*Ajustar o interruptor de boia, Pág. 85*).
4. Retire a ficha da tomada.

Instalar a bomba

Indicações

- Nunca utilize o cabo de ligação (2) ou a mangueira de pressão para segurar ou suspender o aparelho.
- Caso utilize o interruptor de boia (6):

- Certifique-se de que o interruptor de boia se pode mover livremente.
- O compartimento da bomba deve ter, no mínimo, as seguintes dimensões: 40 cm x 40 cm x 50 cm
- Ao submergir a bomba, deixar que saia o máximo de ar da base da bomba. Para o efeito, mantenha a bomba inclinada.
- Observe a profundidade máxima de submersão (≤ 7 m) e a altura máxima de débito (≤ 6 m).
- Não coloque o aparelho diretamente sobre uma superfície lamacenta. Pendure o aparelho ou utilize, p. ex, um tijolo como base.
- O cabo de tração fornecido (10) pode ser utilizado para os seguintes fins:
 - Baixar e puxar o aparelho através de um compartimento
 - Pendurar o aparelho livremente na água

Fixar o cabo de tração (Fig. B)

1. Fixe o cabo de tração (10) com uma laçada e um nó na pega de transporte (1).
2. Antes de colocar o aparelho num compartimento: Certifique-se de que o cabo de tração está bem preso à pega de transporte.

Operação

Indicações de funcionamento

- Certifique-se de que a tensão e a frequência da rede coincide com as informações na placa de especificações.
- Ligue o aparelho a uma tomada, protegida com um mínimo de 6 A.
- Ligue o aparelho apenas a uma tomada com dispositivo de proteção contra corrente de falha (RCD) com uma corrente de falha nominal não superior a 30 mA.
- **⚠ PERIGO!** Perigo de choque elétrico! Certifique-se de que não há penetração de humidade nem de água na ligação de rede.
- O aparelho não é apropriado para ser conectado a sistemas de água potável.

Modo manual

- Supervisione a bomba para que não funcione a seco.
- Nível mínimo de água, Colocação em funcionamento: 90 mm

Ligar e desligar

Indicações

- **AVISO! Não adequado para funcionamento contínuo!** O intervalo ideal de utilização é de 30 minutos de bombeamento e 5 minutos de pausa.
- **Proteção contra sobrecarga:** Em caso de sobrecarga, um controlador de temperatura integrado desliga automaticamente o aparelho. Depois de arrefecer, o aparelho volta a ligar-se automaticamente.

Ligar

1. Conecte o cabo de ligação (2) à alimentação elétrica.
O motor liga-se. Após um período de aspiração a bomba inicia o débito.

Desligar

- Desligue o aparelho da alimentação elétrica.

Limpeza, manutenção e armazenamento

⚠ ATENÇÃO! Choque elétrico! Perigo de ferimentos devido ao arranque involuntário do aparelho. Proteja-se durante os trabalhos de manutenção e limpeza. Desligue o aparelho e retire a ficha de ligação da tomada. Os trabalhos de reparação e de manutenção que não estão descritos neste manual, devem ser realizados pelo nosso centro de assistência. Utilize apenas peças de substituição originais.

Limpeza

AVISO! Perigo de danos. As substâncias químicas podem danificar as peças de plástico do aparelho. Não utilize soluções de limpeza nem solventes.

- Aparelhos não fixos instalados: Limpe a bomba com água limpa após cada utilização.
- Aparelhos fixos instalados: Verifique regularmente o funcionamento do interruptor de boia (6) (o mais tardar a cada três meses).
- Remova os fiapos e as partículas fibrosas que possam ter-se acumulado no corpo da bomba com um jato de água.
- Retire as sujidades na parte inferior da bomba com um jato de água.
- Remova os sedimentos do interruptor de boia com água limpa.

- Limpe regularmente o fundo do compartimento, removendo a lama, e limpe também as paredes do compartimento.
- Caso não tenha utilizado a bomba durante um período de tempo longo: Limpe bem a bomba depois da última utilização e antes da utilização seguinte. Sedimentos e resíduos podem causar dificuldade na reiniciação.

Manutenção

O aparelho não necessita de manutenção.

Armazenamento

Armazenar sempre o aparelho e os acessórios:

- limpos
- secos
- protegidos do pó
- protegidos do gelo
- fora do alcance de crianças
- Sedimentos e resíduos podem causar dificuldade na reiniciação. Antes de um armazenamento prolongado (p. ex. Durante o inverno)
 - Limpe a bomba.
 - Esvazie a bomba.

Localização de erros

A seguinte tabela ajuda-o a eliminar pequenas falhas:

Sintoma	Causa possível	Medida
A bomba bombeia pouco ou nada	O desempenho da bomba é reduzido devido à presença de impurezas e abrasivos na água	Limpar a bomba e, se necessário, substituir as peças de desgaste
	Bomba ou tubo entupido	Limpar a bomba e o tubo
A bomba desliga após um tempo de funcionamento curto	A proteção do motor desliga a bomba devido à contaminação excessiva da água	Limpar a bomba e o compartimento
	A proteção do motor desliga a bomba devido à temperatura da água demasiado elevada	Tenha em atenção que a temperatura máxima da água é de 35 °C!
A bomba não desliga	O interruptor de boia não consegue descer	Posicionar o interruptor de boia de forma livre
O aparelho não liga	Ausência de tensão de rede	Verificar a tomada, o cabo de ligação à rede, ficha de ligação e o fusível, se necessário, solicitar a reparação a um electricista.
	O interruptor de boia não liga	<i>Ajustar o interruptor de boia, Pág. 85</i>

Eliminação/proteção do ambiente

O aparelho, os acessórios e a embalagem devem ser entregues no ecoponto respetivo.



Os aparelhos elétricos não devem ser eliminados no lixo doméstico.

O símbolo do contentor de lixo barrado com uma cruz significa que este produto não de-

ve ser eliminado como resíduo municipal não selecionado no fim da sua vida útil.

Diretiva 2012/19/UE relativa a Resíduos de Equipamentos Elétricos e Eletrônicos:

Os consumidores são legalmente obrigados a entregar os seus equipamentos elétricos e eletrônicos em fim de vida para que seja feita uma reciclagem sustentável dos mesmos. Desta forma é garantida uma reciclagem sustentável do ponto de vista ambiental e de economia dos recursos.

Dependendo da implementação no direito nacional podem existir as seguintes opções:

- a entrega num ponto de venda,
- a entrega num ecoponto oficial,
- a devolução ao fabricante ou distribuidor.

Estas premissas não se aplicam a acessórios e meios auxiliares sem componentes elétricos.

Assistência

Garantia

Cara cliente, caro cliente,

Recebe 3 anos de garantia a partir da data de compra. Em caso de danos no produto, pode fazer valer os seus direitos legais junto da entidade vendedora. Estes direitos legais que lhe assistem não são, de forma alguma, restringidos pela nossa garantia.

Condições de garantia

O período de garantia começa a ser contabilizado à data de aquisição. Por favor, guarde o talão de compra original. Ele serve de comprovativo da compra. Se, no período de três anos após a data de compra, o produto apresentar deficiências de material ou de fabrico, o produto será reparado ou substituído, de acordo com os nossos critérios, gratuitamente. Este serviço de garantia requer que, no prazo de três anos, o produto defeituoso e o comprovativo de compra (talão de compra) sejam apresentados juntamente com uma descrição, por escrito, dos defeitos em questão e de quando surgiram. Se o defeito estiver coberto pela nossa garantia, recebe o produto reparado ou um produto novo. A reparação ou substituição do produto não significa que a contagem do período de garantia recomece.

Duração da garantia e reclamações ao abrigo da garantia

O período de garantia não é prolongado pela cobertura da garantia. O mesmo se aplica a peças substituídas e reparadas. Os danos e defeitos eventualmente já existentes aquando da compra devem ser notificados de imediato após a desembalagem do produto. Uma vez decorrido o período de garantia, todas as reparações têm um custo.

Âmbito da garantia

O produto foi produzido de acordo com normas de qualidade bastante rigorosas e devidamente testado antes do fornecimento.

A garantia cobre defeitos de material ou de fabrico. A garantia não cobre peças do produto que estejam sujeitas a desgaste normal, devendo estas ser consideradas como peças de desgaste (p. ex. Pré-filtro, Anel de vedação) ou danos em peças quebráveis.

A garantia expira se o produto estiver danificado, ou tiver sido utilizado indevidamente, ou não tenha sido alvo de trabalhos de manutenção. O mesmo se aplica a danos causados por água, geada, raios, incêndio ou transporte incorreto. Para uma utilização correta do produto devem ser rigorosamente cumpridas todas as instruções constantes do manual de instruções. As finalidades ou manipulações desaconselhadas no manual de instruções devem ser evitadas a todo o custo.

O produto destina-se exclusivamente à utilização privada e não à utilização comercial. Em caso de uso indevido ou abusivo, aplicação de força ou em caso de intervenções de livre iniciativa, não autorizadas pelo centro de assistência, a garantia expira.

Procedimento em caso de reclamação ao abrigo da garantia

Para garantir um rápido processamento do seu pedido, siga as seguintes indicações:

- Em caso de contacto, mantenha o seu talão de compra e a referência do artigo à mão (IAN 508092_2507) como comprovativo de compra.
- A referência do artigo consta da placa de características do produto, de uma gravura no produto, da folha de rosto o manual de instruções (em baixo, lado esquerdo) ou do autocolante na parte posterior ou inferior do produto.
- Em caso de ocorrência de falhas de funcionamento ou outros defeitos, contacte

em primeiro lugar o departamento de assistência técnica **por telefone** ou através do nosso **formulário de contacto**, que encontra na *parkside-diy.com* categoria **Apoio ao Cliente**.

- Um produto considerado defeituoso pode, após marcação com a nossa assistência técnica, ser devolvido em conjunto com o comprovativo de compra (talão de compra) e indicação, por escrito, do defeito e data de ocorrência. O envio é livre de portes e deve ser efetuado para a nossa morada de assistência técnica. Para evitar problemas de receção e custos adicionais, utilize apenas a morada indicada. Certifique-se de que o envio não é de remessa livre, por item de volume, via expresso ou outro tipo de expedição especial. Devolva o produto com todos os acessórios adquiridos e certifique-se de que a embalagem de transporte é segura.



Em *parkside-diy.com* pode consultar e descarregar muitos outros manuais de instruções. Com o código QR acede direta-

mente a *parkside-diy.com*. Selecione o seu país e procure as instruções de utilização com a ferramenta de pesquisa. Através da introdução da referência (IAN) 508092_2507 pode abrir o manual de instruções.

Assistência de reparação

Para reparações, **não abrangidas pela garantia**, queira dirigir-se ao centro de assistência. Pode obter um orçamento.

- Apenas processar aparelhos que tenham sido suficientemente embalados e franqueados.
Indicação: Não serão aceites aparelhos enviados sem franquia, ou envios, volumosos, enviados por correio expresso ou fretes especiais.
- Eliminamos gratuitamente os seus aparelhos devolvidos e defeituosos.
- Eliminamos gratuitamente os seus aparelhos devolvidos e defeituosos.

Service-Center



Assistência Portugal

Tel.: 800 849 131
Formulário de contacto em
parkside-diy.com
IAN 508092_2507

Importador

Tenha presente que a morada seguinte não é a morada da assistência técnica. Comece por contactar o centro de assistência técnica acima indicado.

Grizzly Tools GmbH & Co. KG
Stockstädter Str. 20
63762 Großostheim
ALEMANHA
www.grizzlytools.de

Peças sobresselentes e acessórios

Para mais informação sobre peças sobresselentes e acessórios, consultar ***www.grizzlytools.shop***. Se ocorrerem problemas durante o seu processo de encomenda, contacte-nos por favor através da nossa loja online. Caso tenha mais dúvidas, consulte o *Service-Center*, Pág. 89

Pos. nº	1	Nome	N.º de encomenda
10	—	Cabo de tração (Nylon, 8 m)	79300311
11- 13	42-48	Conjunto ângulo de conexão (Ângulo de conexão com ligação Quick-Connect, Adaptador combinado)	91110114

¹ Vista explodida, Pág. 93

Tradução do original da declaração de conformidade UE

Produto: **Bomba submersível para águas residuais**

Modelo: **PETPS 400 B2**

Número da série: 000001–138000

O objeto da declaração acima descrito está em conformidade com a legislação de harmonização da União aplicável:

2006/42/EC • 2014/30/EU • 2011/65/EU & (EU) 2015/863

O objecto da declaração acima mencionada está em conformidade com a Directiva 2011/65/EU do Parlamento Europeu e do Conselho, de 8 de Junho de 2011, relativa à restrição do uso de determinadas substâncias perigosas em equipamentos eléctricos e electrónicos.

Para assegurar a conformidade, foram aplicadas as seguintes normas harmonizadas e normas e regulamentos nacionais:

**EN 60335-1:2012/A16:2023 • EN IEC 60335-2-41:2021/A11:2021
EN 62233:2008 • EN IEC 63000:2018
EN IEC 55014-1:2021 • EN IEC 55014-2:2021
EN IEC 61000-3-2:2019/A2:2024 • EN 61000-3-3:2013/A2:2021**

Esta declaração de conformidade é emitida sob a exclusiva responsabilidade do fabricante:



Grizzly Tools GmbH & Co. KG
Stockstädter Str. 20
63762 Großostheim
ALEMANHA
20.11.2025

Christian Frank
Mandatário para documentação

Explosionszeichnung • Exploded view • Vue éclatée • Vista esplosa • Vista explosionada • Explosietekening • Vista explodida

PETPS 400 B2

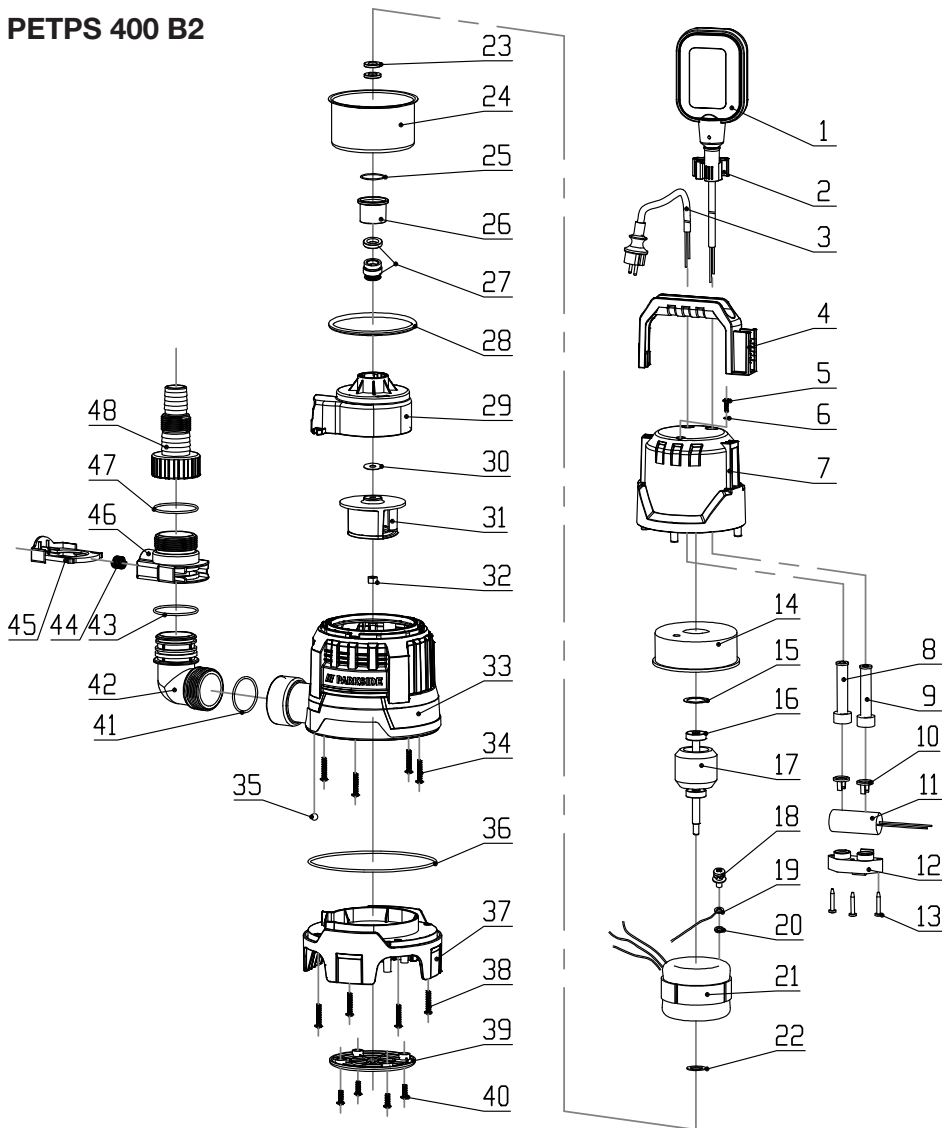

informativ • informative • informatif • informatief • informativo



Grizzly Tools GmbH & Co. KG

Stockstädter Str. 20
63762 GroBostheim
GERMANY

Stand der Informationen • Last Information • Ver-
sion des informations • Versione delle informazioni
• Estado de las informaciones • Stand van de in-
formatie • Estado das informações: 10/2025

Ident.-No.: 79011021102025-DE/AT/FR/ES/IT/PT/
BE/NL

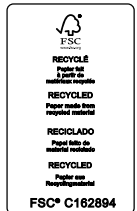

IAN 508092_2507

