

SILVERCREST®



HAARTROCKNER SHDB 2200 A1

DE CH

HAARTROCKNER

Bedienungsanleitung

FR CH

SÈCHE-CHEVEUX

Mode d'emploi

IT CH

ASCIUGACAPELLI

Manuale di istruzioni per l'uso

HOYER Handel GmbH

Tasköprüstraße 3
22761 Hamburg
GERMANY

Stand der Informationen · Version des informations · Versione delle informazioni:

04/2021 ID: SHDB 2200 A1_21_V1.2

IAN 367024_2010

CH

IAN 367024_2010

CH



Deutsch..... 2

Français 12

Italiano 22



Übersicht / Aperçu de l'appareil / Panoramica

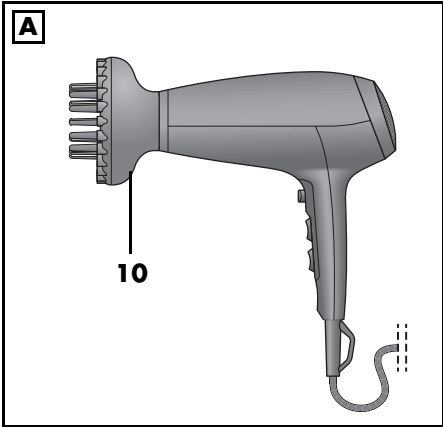
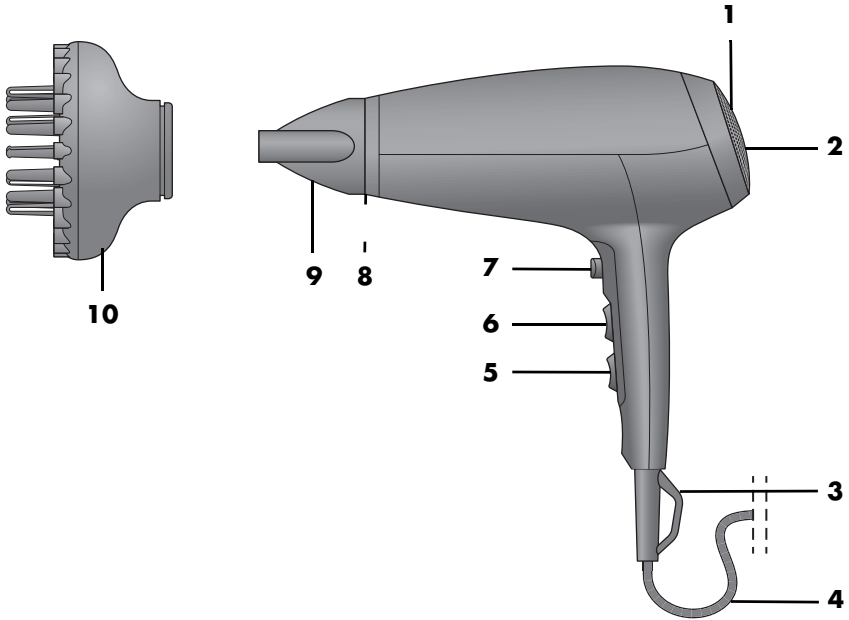

Inhalt

1. Übersicht	2
2. Bestimmungsgemäßer Gebrauch	3
3. Sicherheitshinweise	4
4. Lieferumfang	6
5. Bedienung	6
6. Reinigen	8
7. Aufbewahrung	8
8. Entsorgen	8
9. Problemlösung	9
10. Technische Daten	9
11. Garantie der HOYER Handel GmbH	10

1. Übersicht

- 1 Schutzgitter
- 2 Luftansaugöffnung (mit abnehmbaren Schutzgitter)
- 3 Aufhängeöse
- 4 Kabel mit Netzstecker
- 5 Ein-/Ausschalter und Schalter für die Geschwindigkeitsstufen:
● (aus) / ♣ (langsam) / ♣ (schnell)
- 6 Schalter für die Heißluftstufen:
~ (gering) / ~ (mittel) / ~ (hoch)
- 7 ☼ Taste für Abkühlfunktion
- 8 Luftaustrittsöffnung (mit Schutzlamellen)
- 9 Stylingdüse (drehbar und abnehmbar)
- 10 Diffuser (drehbar und abnehmbar)

Herzlichen Dank für Ihr Vertrauen!

Wir gratulieren Ihnen zu Ihrem neuen Haartrockner mit Ionenfunktion.

Für einen sicheren Umgang mit dem Produkt und um den ganzen Leistungsumfang kennenzulernen:

- **Lesen Sie vor der ersten Inbetriebnahme diese Bedienungsanleitung gründlich durch.**
- **Befolgen Sie vor allen Dingen die Sicherheitshinweise!**
- **Das Gerät darf nur so bedient werden, wie in dieser Bedienungsanleitung beschrieben.**
- **Bewahren Sie diese Bedienungsanleitung auf.**
- **Falls Sie das Gerät einmal weitergeben, legen Sie bitte diese Bedienungsanleitung dazu. Die Bedienungsanleitung ist Bestandteil des Produktes.**

Wir wünschen Ihnen viel Freude mit Ihrem neuen Haartrockner mit Ionenfunktion!

2. Bestimmungsgemäßer Gebrauch

Der Haartrockner ist ausschließlich zum Trocknen und Stylen von echten, eigenen, menschlichen Kopfhaaren vorgesehen. Das Gerät ist für den privaten Haushalt konzipiert und darf nicht für gewerbliche Zwecke eingesetzt werden. Das Gerät darf nur in Innenräumen benutzt werden.

Vorhersehbarer Missbrauch

WARNUNG vor Verletzungen!

- ⊙ Trocknen Sie mit dem Haartrockner keine anderen Körperteile, Tiere oder Gegenstände. Verwenden Sie das Gerät nicht für Kunsthaar oder Haarverlängerungen (Extensions).
-

Symbole am Gerät



Benutzen Sie dieses Gerät nicht in der Nähe von Badewannen, Duschen, Waschbecken oder anderen Gefäßen, die Wasser enthalten.



Beachten Sie die Informationen in dieser Anleitung. Lesen Sie diese Anleitung, bevor Sie das Gerät benutzen.

3. Sicherheitshinweise

Warnhinweise

Falls erforderlich, werden folgende Warnhinweise in dieser Bedienungsanleitung verwendet:
 **GEFAHR!** Hohes Risiko: Missachtung der Warnung kann Schaden für Leib und Leben verursachen.

WARNUNG! Mittleres Risiko: Missachtung der Warnung kann Verletzungen oder schwere Sachschäden verursachen.

VORSICHT! Geringes Risiko: Missachtung der Warnung kann leichte Verletzungen oder Sachschäden verursachen.

HINWEIS: Sachverhalte und Besonderheiten, die im Umgang mit dem Gerät beachtet werden sollten.

Anweisungen für den sicheren Betrieb

- ⊙ Dieses Gerät kann von Kindern ab 8 Jahren und von Personen mit reduzierten physischen, sensorischen oder mentalen Fähigkeiten oder Mangel an Erfahrung und/oder Wissen benutzt werden, wenn sie beaufsichtigt oder bezüglich des sicheren Gebrauches des Gerätes unterwiesen wurden und die daraus resultierenden Gefahren verstanden haben. Kinder dürfen nicht mit dem Gerät spielen. Reinigung und Benutzer-Wartung dürfen nicht durch Kinder durchgeführt werden, es sei denn, sie sind beaufsichtigt.
- ⊙ Wenn der Haartrockner in einem Badezimmer verwendet wird, ist nach Gebrauch der Stecker zu ziehen. Die Nähe von Wasser stellt eine Gefahr dar, auch wenn das Gerät ausgeschaltet ist.
- ⊙  Benutzen Sie dieses Gerät nicht in der Nähe von Bädewannen, Duschen, Waschbecken oder anderen Gefäßen, die Wasser enthalten.
- ⊙ Wenn die Netzanschlussleitung dieses Gerätes beschädigt wird, muss sie durch den Hersteller oder seinen Kundendienst oder eine ähnlich qualifizierte Person ersetzt werden, um Gefährdungen zu vermeiden.

- ⊙ Als zusätzlicher Schutz wird die Installation einer Fehlerstromschutz- einrichtung (FI/RCD) mit einem Bemessungsauslösestrom von nicht mehr als 30 mA im Stromkreis empfohlen. Fragen Sie Ihren Elekt- roinstallateur um Rat. Lassen Sie den Einbau ausschließlich von einer Elektro-Fachkraft durchführen.



GEFAHR für Kinder

- ⊙ Verpackungsmaterial ist kein Kinder- spielzeug. Kinder dürfen nicht mit den Kunststoffbeuteln spielen. Es besteht Er- stickungsgefahr.



GEFAHR für und durch Haus- und Nutztiere

- ⊙ Von Elektrogeräten können Gefahren für Haus- und Nutztiere ausgehen. Des Weiteren können Tiere auch einen Schaden am Gerät verursachen. Halten Sie deshalb Tiere grundsätzlich von Elektrogeräten fern.



GEFAHR von Stromschlag durch Feuchtigkeit

- ⊙ Legen Sie das Gerät niemals so ab, dass es im angeschlossenen Zustand ins Wasser fallen kann.
- ⊙ Schützen Sie das Gerät vor Feuchtigkeit, Tropf- oder Spritzwasser.
- ⊙ Das Gerät, das Kabel und der Netzstecker dürfen nicht in Wasser oder andere Flüssigkeiten getaucht werden.
- ⊙ Sollte Flüssigkeit in das Gerät gelangen, sofort den Netzstecker ziehen. Vor einer erneuten Inbetriebnahme das Gerät prüfen lassen.
- ⊙ Sollte das Gerät doch einmal ins Was- ser gefallen sein, ziehen Sie sofort den Netzstecker und nehmen Sie erst da- nach das Gerät heraus. Benutzen Sie das Gerät in diesem Fall nicht mehr, sondern lassen Sie es von einer Fach- werkstatt überprüfen.
- ⊙ Bedienen Sie das Gerät nicht mit nas- sen Händen.



GEFAHR durch Stromschlag

- ⊙ Nehmen Sie das Gerät nicht in Betrieb, wenn das Gerät oder die Anschlussleitung sichtbare Schäden aufweist oder wenn das Gerät zuvor fallen gelassen wurde.
- ⊙ Verlegen Sie die Anschlussleitung so, dass niemand auf diese treten, daran hängen bleiben oder darüber stolpern kann.
- ⊙ Schließen Sie den Netzstecker nur an eine ordnungsgemäß installierte, gut zu- gängliche Steckdose an, deren Span- nung der Angabe auf dem Typenschild entspricht. Die Steckdose muss auch nach dem Anschließen weiterhin gut zu- gänglich sein.
- ⊙ Achten Sie darauf, dass die Anschlusslei- tung nicht durch scharfe Kanten oder hei- ße Stellen beschädigt werden kann. Wickeln Sie die Anschlussleitung nicht um das Gerät (Gefahr von Kabelbruch!).
- ⊙ Achten Sie darauf, dass die Anschluss- leitung nicht eingeklemmt oder ge- quetscht wird.
- ⊙ Um den Netzstecker aus der Steckdose zu ziehen, immer am Netzstecker, nie an der Anschlussleitung ziehen.
- ⊙ Ziehen Sie den Netzstecker aus der Steckdose, ...
... nach jedem Gebrauch,
... wenn eine Störung auftritt,
... wenn Sie das Gerät nicht benutzen,
... bevor Sie das Gerät reinigen und
... bei Gewitter.
- ⊙ Um Gefährdungen zu vermeiden, neh- men Sie keine Veränderungen am Arti- kel vor. Auch die Anschlussleitung darf

nicht selbst ausgetauscht werden. Lassen Sie Reparaturen nur von einer Fachwerkstatt bzw. im Service-Center durchführen.

- ⊙ Versuchen Sie niemals, mit spitzen Gegenständen (z. B. mit einem Stielkamm) Staub oder Fremdkörper aus dem Gerätinneren zu entfernen.



GEFAHR - Brandgefahr

- ⊙ Lassen Sie das angeschlossene Gerät niemals unbeaufsichtigt.
- ⊙ Gerät niemals abdecken oder auf weichen Gegenständen (wie z. B. Handtüchern) ablegen.
- ⊙ Achten Sie darauf, dass Luftsaug- und Luftaustrittsöffnung stets frei sind. Halten Sie die Luftsaugöffnung fern von langen Haaren oder Gegenständen, die angesaugt werden könnten.
- ⊙ Schalten Sie das Gerät nicht gleichzeitig mit einem anderen Gerät mit hoher Leistungsaufnahme ein, das an dieselbe Mehrfachsteckdose angeschlossen ist.
- ⊙ Verwenden Sie kein Verlängerungskabel.



GEFAHR von Verletzungen durch Verbrennen

- ⊙ Richten Sie den heißen Luftstrom nicht auf Augen, Hände oder andere wärmeempfindliche Körperbereiche.
- ⊙ Berühren Sie nicht die heißen Oberflächen des Gerätes.
- ⊙ Lassen Sie das Gerät vollständig abkühlen, bevor Sie es reinigen oder wegräumen.
- ⊙ Lassen Sie alle Zubehörteile abkühlen, bevor Sie sie vom Gerät abnehmen.

WARNUNG vor Sachschäden

- ⊙ Verwenden Sie nur das Original-Zubehör.
- ⊙ Legen Sie das Gerät niemals auf heiße Oberflächen (z. B. Herdplatten) oder in die Nähe von Wärmequellen oder offenem Feuer.

- ⊙ Verwenden Sie keine scharfen oder kratzenden Reinigungsmittel.
- ⊙ Setzen Sie das Gerät nicht Temperaturen unter -10 °C oder über +40 °C aus.

4. Lieferumfang

- 1 Haartrockner
- 1 Stylingdüse **9**
- 1 Diffuser **10**
- 1 Bedienungsanleitung

5. Bedienung

HINWEIS: Vor dem ersten Gebrauch schalten Sie das Gerät einige Minuten ein und lassen es auf höchster Geschwindigkeit und bei höchster Temperatur laufen. Dabei kann fabrikationsbedingt eine leichte Geruchsbildung entstehen. Diese ist unbedenklich und tritt nur bei Erstgebrauch auf. Sorgen Sie für eine gute Durchlüftung des Raumes.

Ein-/Ausschalten und Geschwindigkeit regeln

1. Stecken Sie den Netzstecker **4** in eine gut zugängliche Steckdose.
2. Mit dem Ein-/Ausschalter **5** und Schalter für die Geschwindigkeitsstufen schalten Sie das Gerät ein und wählen die gewünschte Geschwindigkeit für den Luftstrom:
 - = aus
 - ♣ = langsam; geringer Luftstrom
 - ♣ = schnell; starker Luftstrom
3. Nach dem Trocknen schalten Sie den Ein-/Ausschalter **5** auf ● (aus) und ziehen Sie den Netzstecker.

Temperatur wählen

Mit dem Schalter für die Heißluftstufen **6** wählen Sie die gewünschte Temperatur des Luftstroms:

☺ = geringe Temperatur

☺☺ = mittlere Temperatur

☺☺☺ = hohe Temperatur

Abkühlfunktion

Um die Haltbarkeit der Frisur zu verbessern, können Sie die mit Warmluft geformte Haarpartie mit Hilfe der Taste **7** ☼ abkühlen. Halten Sie während des Trocknens die Taste **7** ☼ gedrückt, um unabhängig von der Ausgangstemperatur einen kühlen Luftstrom zu erhalten.

Wenn Sie den kühlen Luftstrom nicht mehr benötigen, lassen Sie die Taste **7** ☼ los.

Ionisierungs-Funktion

Es werden permanent Ionen auf das Haar aufgebracht.

So wird die statische Aufladung des Haares reduziert und die Frisierbarkeit verbessert. Das Haar wird weich, geschmeidig, glänzend und leichter zu frisieren.

HINWEIS: Für die optimale Ionenwirkung empfehlen wir die Anwendung ohne Aufsätze.

Stylingdüse

Die Stylingdüse **9** ermöglicht es, den Luftstrom gezielt auf bestimmte Haarpartien zu richten.

1. Stecken Sie die Stylingdüse **9** vorne auf den Haartrockner, sodass sie einrastet.
2. Die Stylingdüse **9** lässt sich in jede gewünschte Position drehen.
3. Ziehen Sie die Stylingdüse **9** erst vom Haartrockner ab, wenn sie abgekühlt ist.

Diffuser

Nutzen Sie den Diffuser-Aufsatz **10** zum Kreieren von Locken und leichten Wellen in den Längen und Spitzen sowie für Stand und Fülle am Haaransatz.

1. **Bild A:** Den Diffuser **10** auf den Haartrockner aufstecken.
2. Haartrockner einschalten.
3. Einsatz:
 - Bei langem Haar: Diffuser **10** zu den Haarspitzen führen und das Haar in Richtung Ansatz in sanfte Wellen formen.
 - Bei kurzem Haar: Mittels Diffuser **10** kurzes Haar im Ansatzbereich aufarbeiten, sodass Stand und Fülle entsteht.
4. Ziehen Sie den Diffuser **10** erst vom Haartrockner ab, wenn er abgekühlt ist.

Überhitzungsschutz

Dieses Gerät hat einen Überhitzungsschutz. Bei Überhitzung, z. B. wenn Haare oder Fremdkörper die Luftansaugöffnung blockieren, schaltet sich das Gerät automatisch aus. Stellen Sie in diesem Fall den Ein-/Aus schalter **5** auf **0** (aus) und ziehen Sie den Netzstecker **4** aus der Steckdose. Reinigen Sie ggf. das Schutzgitter **1** und die Luftansaugöffnung **2**. Vor dem nächsten Einschalten lassen Sie das Gerät ausreichend abkühlen.

6. Reinigen



GEFAHR!

- ⊙ Ziehen Sie den Netzstecker **4** aus der Steckdose, bevor Sie den Haartrockner reinigen.

WARNUNG vor Sachschäden!

- ⊙ Verwenden Sie keine scharfen oder kratzenden Reinigungsmittel.

Reinigen Sie das Gerät regelmäßig. Achten Sie besonders darauf, dass die Luftansaug- und die Luftaustrittsöffnung frei von Staub, Haaren und Fusseln sind.

- Wischen Sie das Gehäuse, das Schutzgitter **1** über der Luftansaugöffnung **2** und die Stylingdüse **9** mit einem leicht angefeuchteten Tuch ab.
- Ziehen Sie die Stylingdüse **9** oder den Diffuser **10** vom Haartrockner ab. Halten Sie den Haartrockner mit der Luftaustrittsöffnung **8** nach unten. Reinigen Sie die Schutzlamellen mit einem Pinsel.

Schutzgitter reinigen

1. Drehen Sie das Schutzgitter **1** leicht gegen den Uhrzeigersinn und nehmen es dann ab.
2. Halten Sie den Haartrockner mit der Luftansaugöffnung nach unten. Reinigen Sie das innere und das äußere Schutzgitter mit einem Pinsel.
3. Setzen Sie das Schutzgitter **1** wieder auf.
4. Drehen Sie es leicht im Uhrzeigersinn bis es fest sitzt.

Zubehörteile reinigen

1. Ziehen Sie das Zubehörteil (**9** oder **10**) erst vom Haartrockner ab, wenn es abgekühlt ist.
2. Wischen Sie das Zubehörteil (**9** oder **10**) mit einem feuchten Tuch ab.

3. Lassen Sie das Zubehörteil (**9** oder **10**) vollständig trocknen, bevor Sie es wieder nutzen.

7. Aufbewahrung

WARNUNG vor Sachschäden!

- ⊙ Wickeln Sie das Kabel nicht um das Gerät (Gefahr von Kabelbruch!).

- Mit der Aufhängeöse **3** können Sie das Gerät zur Aufbewahrung sicher und praktisch aufhängen.

8. Entsorgen

Dieses Produkt unterliegt der europäischen Richtlinie

2012/19/EU. Das Symbol der durchgestrichenen Abfalltonne auf Rädern bedeutet, dass das Produkt in der

Europäischen Union einer getrennten Müllsammlung zugeführt werden muss. Dies gilt für das Produkt und alle mit diesem Symbol gekennzeichneten Zubehörteile. Gekennzeichnete Produkte dürfen nicht über den normalen Hausmüll entsorgt werden, sondern müssen an einer Annahmestelle für das Recycling von elektrischen und elektronischen Geräten abgegeben werden.



Dieses Recycling-Symbol markiert z. B. einen Gegenstand oder Materialteile als für die

Rückgewinnung wertvoll. Recycling hilft, den Verbrauch von Rohstoffen zu reduzieren und die Umwelt zu

entlasten. Informationen zur Entsorgung und der Lage des nächsten Recyclinghofes erhalten Sie z. B. bei Ihrer Stadtreinigung oder in den Gelben Seiten.



Verpackung

Wenn Sie die Verpackung entsorgen möchten, achten Sie auf die entsprechenden Umweltvorschriften in Ihrem Land.

9. Problemlösung

Sollte Ihr Gerät einmal nicht wie gewünscht funktionieren, gehen Sie bitte erst diese Checkliste durch. Vielleicht ist es nur ein kleines Problem, das Sie selbst beheben können.



GEFAHR durch Stromschlag!





- ⊙ Versuchen Sie auf keinen Fall, das Gerät selbstständig zu reparieren.

Fehler	Mögliche Ursachen / Maßnahmen
Keine Funktion	<ul style="list-style-type: none"> • Ist die Stromversorgung sichergestellt? • Hat der Überhitzungsschutz das Gerät ausgeschaltet? Stellen Sie den Ein-/Aus-schalter 5 auf 0 (aus), ziehen Sie den Netzstecker 4 aus der Steckdose und lassen Sie das Gerät ausreichend abkühlen. Vergewissern Sie sich vor dem erneuten Einschalten, dass keine Haare oder Fremdkörper die Luftansaugöffnung blockieren.

10. Technische Daten

Modell:	SHDB 2200 A1
Netzspannung:	220 - 240 V ~ 50 - 60 Hz
Schutzklasse:	II <input type="checkbox"/>
Leistung:	2200 W

Verwendete Symbole

	Schutzisolierung
	Mit der CE-Kennzeichnung erklärt die HOYER Handel GmbH die EU-Konformität.
	Dieses Symbol erinnert daran, die Verpackung umweltfreundlich zu entsorgen.
	Mit dem Recyclingsymbol (3 Pfeile) sind wiederverwertbare Materialien gekennzeichnet. Das Material kann durch die Recycling-Nummer in der Mitte (hier: 21) und/oder ein Kürzel (hier: PAP) spezifiziert werden.
	Wechselspannung

Technische Änderungen vorbehalten.

11. Garantie der HOYER Handel GmbH

Sehr geehrte Kundin, sehr geehrter Kunde, Sie erhalten auf dieses Gerät 3 Jahre Garantie ab Kaufdatum. Im Falle von Mängeln dieses Produkts stehen Ihnen gegen den Verkäufer des Produkts gesetzliche Rechte zu. Diese gesetzlichen Rechte werden durch unsere im Folgenden dargestellte Garantie nicht eingeschränkt.

Garantiebedingungen

Die Garantiefrist beginnt mit dem Kaufdatum. Bitte bewahren Sie den Original-Kassenbon gut auf. Diese Unterlage wird als Nachweis für den Kauf benötigt. Tritt innerhalb von drei Jahren ab dem Kaufdatum dieses Produkts ein Material- oder Fabrikationsfehler auf, wird das Produkt von uns – nach unserer Wahl – für Sie kostenlos repariert oder ersetzt. Diese Garantieleistung setzt voraus, dass innerhalb der Dreijahresfrist das defekte Gerät und der Kaufbeleg (Kassenbon) vorgelegt und schriftlich kurz beschrieben wird, worin der Mangel besteht und wann er aufgetreten ist. Wenn der Defekt von unserer Garantie gedeckt ist, erhalten Sie das reparierte oder ein neues Produkt zurück. Mit Reparatur oder Austausch des Produkts beginnt kein neuer Garantiezeitraum.

Garantiezeit und gesetzliche Mängelansprüche

Die Garantiezeit wird durch die Gewährleistung nicht verlängert. Dies gilt auch für ersetzte und reparierte Teile. Eventuell schon beim Kauf vorhandene Schäden und Mängel müssen sofort nach dem Auspacken gemeldet werden. Nach Ablauf der Garantiezeit anfallende Reparaturen sind kostenpflichtig.

Garantieumfang

Das Gerät wurde nach strengen Qualitätsrichtlinien sorgfältig produziert und vor Auslieferung gewissenhaft geprüft. Die Garantieleistung gilt für Material- oder Fabrikationsfehler.

Von der Garantie ausgeschlossen sind Verschleißteile, die normaler Abnutzung ausgesetzt sind und Beschädigungen an zerbrechlichen Teilen, z. B. Schalter, Akkus, Leuchtmittel oder andere Teile, die aus Glas gefertigt sind.

Diese Garantie verfällt, wenn das Produkt beschädigt, nicht sachgemäß benutzt oder gewartet wurde. Für eine sachgemäße Benutzung des Produkts sind alle in der Bedienungsanleitung aufgeführten Anweisungen genau einzuhalten. Verwendungszwecke und Handlungen, von denen in der Bedienungsanleitung abgeraten oder vor denen gewarnt wird, sind unbedingt zu vermeiden. Das Produkt ist lediglich für den privaten und nicht für den gewerblichen Gebrauch bestimmt. Bei missbräuchlicher und unsachgemäßer Behandlung, Gewaltanwendung und bei Eingriffen, die nicht von unserem autorisierten Service-Center vorgenommen wurden, erlischt die Garantie.

Abwicklung im Garantiefall

Um eine schnelle Bearbeitung Ihres Anliegens zu gewährleisten, folgen Sie bitte den folgenden Hinweisen:

- Bitte halten Sie für alle Anfragen die Artikelnummer **IAN: 367024_2010** und den Kassenbon als Nachweis für den Kauf bereit.
- Die Artikelnummer finden Sie auf dem Typenschild, einer Gravur, auf dem Titelblatt Ihrer Anleitung (unten links) oder als Aufkleber auf der Rück- oder Unterseite des Gerätes.

- Sollten Funktionsfehler oder sonstige Mängel auftreten, kontaktieren Sie zunächst das nachfolgend benannte Service-Center **telefonisch** oder per **E-Mail**.
- Ein als defekt erfasstes Produkt können Sie dann unter Beifügung des Kaufbelegs (Kassenbonn) und der Angabe, worin der Mangel besteht und wann er aufgetreten ist, für Sie portofrei an die Ihnen mitgeteilte Service-Anschrift übersenden.

Auf www.lidl-service.com können Sie diese und viele weitere Handbücher, Produktvideos und Installationssoftware herunterladen.



Mit diesem QR-Code gelangen Sie direkt auf die Lidl-Service-Seite (www.lidl-service.com) und können mittels der Eingabe der Artikelnummer (IAN) **367024_2010** Ihre Bedienungsanleitung öffnen.



Service-Center

(DE) Service Deutschland
Tel.: 0800 5435 111
(kostenfrei)
E-Mail: hoyer@lidl.de

(AT) Service Österreich
Tel.: 0820 201 222
(0,15 EUR/Min.)
E-Mail: hoyer@lidl.at

(CH) Service Schweiz
Tel.: 0842 665566
(0,08 CHF/Min.,
Mobilfunk max. 0,40 CHF/Min.)
E-Mail: hoyer@lidl.ch

IAN: 367024_2010



Lieferant

Bitte beachten Sie, dass die folgende Anschrift **keine Serviceanschrift** ist. Kontaktieren Sie zunächst das genannte Service-Center.

HOYER Handel GmbH
Taskprüstraße 3
22761 Hamburg
DEUTSCHLAND

Sommaire

1. Aperçu de l'appareil	12
2. Utilisation conforme	13
3. Consignes de sécurité	14
4. Éléments livrés	16
5. Utilisation	16
6. Nettoyage	18
7. Rangement	18
8. Mise au rebut	18
9. Dépannage	19
10. Caractéristiques techniques	19
11. Garantie de HOYER Handel GmbH	20

1. Aperçu de l'appareil

- 1 Grille de protection
- 2 Ouverture d'aspiration d'air (avec grille de protection amovible)
- 3 Anneau de suspension
- 4 Câble avec fiche secteur
- 5 Interrupteur marche/arrêt et bouton de réglage de la vitesse :
 - (arrêt) / ♣ (lente) / ♣ (rapide)
- 6 Bouton de réglage de la température de l'air :
 - ~ (faible) / ~ (moyenne) / ~ (élevée)
- 7 ☼ Touche de la fonction de refroidissement
- 8 Ouverture de sortie d'air (avec lamelles de protection)
- 9 Buse de mise en forme (pivotante et amovible)
- 10 Diffuseur (pivotante et amovible)

Merci beaucoup pour votre confiance !

Nous vous félicitons pour l'achat de votre nouveau sèche-cheveux avec fonction ionisante.

Pour manipuler le produit en toute sécurité et vous familiariser avec le volume de livraison :

- **Lisez attentivement ce mode d'emploi avant la première utilisation.**
- **Respectez en priorité les consignes de sécurité !**
- **L'appareil ne doit être utilisé qu'aux fins décrites dans ce mode d'emploi.**
- **Conservez ce mode d'emploi.**
- **Si vous transmettez l'appareil à un tiers, n'oubliez pas d'y joindre ce mode d'emploi. Le mode d'emploi fait partie intégrante du produit.**

Nous vous souhaitons beaucoup de plaisir avec votre nouveau sèche-cheveux avec fonction ionisante !

2. Utilisation conforme

Le sèche-cheveux est uniquement destiné à sécher et mettre en forme vos propres cheveux, humains et naturels.

L'appareil est conçu pour un usage domestique privé et ne peut être utilisé à des fins commerciales.

L'appareil doit être utilisé uniquement à l'intérieur.

Utilisation impropre prévisible

AVERTISSEMENT : risque de blessures !

- ⊙ N'utilisez pas le sèche-cheveux pour sécher d'autres parties du corps, des animaux ou des objets. N'utilisez pas l'appareil sur des cheveux artificiels ou des extensions.
-

Symboles sur l'appareil



N'utilisez pas l'appareil à proximité de baignoires, de douches, de lavabos ou tout autre récipient contenant de l'eau.



Respectez les informations contenues dans ce mode d'emploi. Lisez ce mode d'emploi avant d'utiliser l'appareil.

3. Consignes de sécurité

Avertissements

Les avertissements suivants sont utilisés si nécessaire dans le présent mode d'emploi :



DANGER ! Risque élevé : le non-respect de l'avertissement peut provoquer des blessures graves, voire la mort.

AVERTISSEMENT ! Risque moyen : le non-respect de l'avertissement peut provoquer des blessures ou des dommages matériels graves.

ATTENTION : risque faible : le non-respect de l'avertissement peut provoquer des blessures légères ou entraîner des dommages matériels.

REMARQUE : remarques et particularités dont il faut tenir compte en manipulant l'appareil.

Instructions pour une utilisation en toute sécurité

- ⊙ Cet appareil peut être utilisés par des enfants de plus de 8 ans et des personnes ayant des capacités physiques, sensorielles ou mentales réduites ou un manque d'expérience et/ou de connaissance lorsqu'ils sont surveillés ou qu'ils ont été informés de l'utilisation sûre de l'appareil et ont compris les risques qui en résultent. Les enfants ne doivent pas jouer avec l'appareil. Les enfants ne doivent pas effectuer le nettoyage et l'entretien normal de cet appareil, sauf sous surveillance.
- ⊙ Lorsque le sèche-cheveux est utilisé dans une salle de bain, il faut débrancher l'appareil après utilisation. La proximité de l'eau présente un danger même lorsque l'appareil est arrêté.
- ⊙  N'utilisez pas l'appareil à proximité de baignoires, de douches, de lavabos ou tout autre récipient contenant de l'eau.
- ⊙ Si le câble de raccordement au secteur de cet appareil est endommagé, il faut le faire remplacer par le fabricant, son service après-vente ou une personne ayant une qualification similaire pour éviter les mises en danger.
- ⊙ Comme protection supplémentaire, il est conseillé de pourvoir l'installation d'un dispositif différentiel résiduel (FI/RCD) avec un courant de déclenchement nominal ne dépassant pas 30 mA dans le circuit. Demandez conseil à votre électricien. Faites exclusivement appel à un électricien spécialisé pour effectuer le montage.



DANGER pour les enfants !

- ⊙ Le matériel d'emballage n'est pas un jouet. Les enfants ne doivent pas jouer avec les sachets en plastique. Ceux-ci présentent un risque d'asphyxie.



DANGER pour et provoqué par les animaux domestiques et d'élevage !

- ⊙ Les appareils électriques peuvent présenter des dangers pour les animaux domestiques et d'élevage. De plus, ceux-ci peuvent endommager l'appareil. Maintenez par conséquent les animaux éloignés des appareils électriques.



DANGER ! Risque d'électrocution en raison de l'humidité !

- ⊙ Veillez toujours à ce que l'appareil ne puisse pas tomber dans l'eau lorsqu'il est branché.
- ⊙ Protégez l'appareil contre l'humidité, les gouttes et les éclaboussures.
- ⊙ Ne plongez pas l'appareil ni la fiche secteur dans l'eau ou dans un autre liquide.
- ⊙ Si du liquide pénètre dans l'appareil, débranchez immédiatement la fiche secteur. Faites contrôler l'appareil avant de le remettre en service.
- ⊙ En cas de chute de l'appareil dans l'eau, débranchez immédiatement la fiche secteur avant de retirer l'appareil. Dans ce cas, cessez d'utiliser l'appareil, faites-le vérifier par un atelier spécialisé.
- ⊙ N'utilisez pas l'appareil avec des mains mouillées.



DANGER ! Risque d'électrocution !

- ⊙ Ne mettez pas l'appareil en service, si l'appareil ou le câble de raccordement présente des dommages visibles ou si l'appareil a subi une chute.
- ⊙ Disposez le câble de raccordement de façon à ce que personne ne puisse marcher dessus, se prendre dedans ou trébucher.
- ⊙ Raccordez la fiche secteur uniquement à une prise de courant conforme et facilement accessible, dont la tension correspond aux indications figurant sur la plaque signalétique. Après avoir branché l'appareil, la prise de courant doit rester facilement accessible.
- ⊙ Évitez toute détérioration du câble de raccordement par des arêtes vives ou des surfaces brûlantes. N'enroulez pas le câble de raccordement autour de l'appareil (risque de rupture du câble !).
- ⊙ Veillez à ne pas coincer ou écraser le câble de raccordement.
- ⊙ Pour débrancher la fiche secteur de la prise de courant, tirez toujours sur la fiche secteur, jamais sur le câble de raccordement.
- ⊙ Débranchez la fiche secteur de la prise de courant ...
 - ... après chaque utilisation,
 - ... lorsqu'une panne survient,
 - ... quand vous n'utilisez pas l'appareil,
 - ... avant de nettoyer l'appareil et
 - ... en cas d'orage.
- ⊙ Afin d'éviter tout risque d'accident, n'effectuez aucune modification au niveau de l'article. Ne remplacez pas le câble de raccordement vous-même. Confiez les réparations uniquement à un atelier spécialisé ou au service après-vente.
- ⊙ N'essayez jamais d'éliminer de la poussière ou des corps étrangers de l'intérieur de l'appareil à l'aide d'objets pointus (par ex. avec un peigne à queue).



DANGER ! Risque d'incendie !

- ⊙ Ne laissez jamais l'appareil sans surveillance lorsqu'il est branché.
- ⊙ Ne couvrez jamais l'appareil et ne le posez jamais sur des objets mous (comme des serviettes de toilettes par ex.).
- ⊙ Assurez-vous que les ouvertures d'aspiration et de sortie de l'air soient dégagées en permanence. Tenez l'ouverture d'aspiration d'air éloignée des cheveux longs ou des objets susceptibles d'être aspirés.
- ⊙ Ne mettez pas en marche l'appareil en même temps qu'un autre appareil de puissance absorbée élevée branché sur la même multiprise.
- ⊙ N'utilisez pas de rallonge.



DANGER ! Risque de brûlures !

- ⊙ N'orientez pas le flux d'air chaud vers les yeux, les mains ou d'autres parties du corps sensibles à la chaleur.
- ⊙ Ne touchez pas les surfaces chaudes de l'appareil.
- ⊙ Laissez complètement refroidir l'appareil avant de le nettoyer ou de le ranger.
- ⊙ Laissez refroidir tous les accessoires avant de les détacher de l'appareil.

AVERTISSEMENT : risque de dommages matériels !

- ⊙ Utilisez uniquement les accessoires d'origine.
- ⊙ Ne placez jamais l'appareil sur des surfaces brûlantes (par ex. les plaques de cuisson) ou à proximité des sources de chaleur ou de flammes nues.
- ⊙ N'utilisez pas de produit de nettoyage corrosif ou abrasif.
- ⊙ N'exposez pas l'appareil à des températures inférieures à -10 °C ou supérieures à +40 °C.

4. Éléments livrés

- 1 sèche-cheveux
- 1 buse de mise en forme **9**
- 1 diffuseur **10**
- 1 mode d'emploi

5. Utilisation

REMARQUE : avant la première utilisation, mettez l'appareil en marche et faites-le fonctionner quelques minutes à vitesse et température maximum. Une légère odeur due à la fabrication peut alors se dégager. Elle ne présente aucun danger et n'apparaît que lors de la première utilisation. Assurez une bonne aération de la pièce.

Marche/arrêt et réglage de la vitesse

1. Branchez la fiche secteur **4** à une prise de courant facile d'accès.
2. A l'aide de l'interrupteur marche/arrêt **5** et du bouton de réglage de la vitesse, mettez l'appareil en marche et sélectionnez la vitesse de flux d'air souhaitée :
 - = arrêt
 - ♣ = lente ; flux d'air faible
 - ♣ = rapide ; flux d'air puissant
3. Une fois que les cheveux sont secs, placez l'interrupteur marche/arrêt **5** sur ● (arrêt) et débranchez la fiche secteur.

Régler la température

A l'aide du bouton de réglage de la température **6**, sélectionnez la température du flux d'air souhaitée :

- ~ = température faible
- ≡ = température moyenne
- ≡ = température élevée

Fonction de refroidissement

Pour une meilleure tenue de la coiffure, vous pouvez à l'aide de la touche **7** ❁ refroidir une mèche de cheveux que vous avez mise en forme au moyen de l'air chaud.

Maintenez la touche **7** ❁ enfoncée pendant le séchage pour obtenir un flux d'air froid, peu importe la température de départ. Lorsque vous n'avez plus besoin du flux d'air froid, relâchez la touche **7** ❁.

Fonction ionisante

Des ions sont appliqués en continu sur les cheveux.

Cela permet de réduire l'électricité statique des cheveux et de faciliter leur mise en forme. Les cheveux sont doux, soyeux, brillants et plus faciles à coiffer.

REMARQUE : nous recommandons l'utilisation sans embout pour une action ionique optimale.

Buse de mise en forme

La buse de mise en forme **9** permet d'orienter le flux d'air sur des mèches de cheveux précises.

1. Emboîtez la buse de mise en forme **9** à l'avant du sèche-cheveux de manière à ce qu'elle s'encliquète.
2. Il est possible de faire pivoter la buse de mise en forme **9** dans toutes les positions souhaitées.
3. Ne retirez la buse de mise en forme **9** du sèche-cheveux qu'une fois qu'elle a refroidi.

Diffuseur

Utilisez l'embout diffuseur **10** pour former des boucles et de légères ondulations sur les longueurs et les pointes ou pour donner du volume à la racine des cheveux.

1. **Figure A :** emboîtez le diffuseur **10** sur le sèche-cheveux.
2. Mettez le sèche-cheveux en marche.
3. Utilisation :
 - Sur cheveux longs : passez le diffuseur **10** sur les pointes des cheveux et formez de légères ondulations en direction des racines.
 - Sur cheveux courts : utilisez le diffuseur **10** pour travailler les cheveux courts au niveau de la racine et leur donner du volume.
4. Ne retirez le diffuseur **10** du sèche-cheveux qu'une fois qu'il a refroidi.

Protection contre la surchauffe

Cet appareil est équipé d'une protection contre la surchauffe. En cas de surchauffe, par ex. si des cheveux ou des corps étrangers obturent l'ouverture d'aspiration d'air, l'appareil s'arrête automatiquement. Dans ce cas, placez l'interrupteur Marche/Arrêt **5** sur **0** (arrêt) et débranchez la fiche secteur **4** de la prise de courant. Si nécessaire, nettoyez la grille de protection **1** et l'ouverture d'aspiration d'air **2**. Laissez l'appareil suffisamment refroidir avant de le remettre en marche.

6. Nettoyage



DANGER !

- ⊙ Débranchez la fiche secteur **4** de la prise de courant avant de nettoyer le sèche-cheveux.

AVERTISSEMENT : risque de dommages matériels !

- ⊙ N'utilisez pas de produit de nettoyage corrosif ou abrasif.
-

Nettoyez l'appareil régulièrement. Veillez particulièrement à ce qu'il n'y ait pas de poussière, de cheveux ou de peluches dans les ouvertures d'aspiration et de sortie de l'air.

- Utilisez un chiffon doux humide pour nettoyer le boîtier, la grille de protection **1**, l'ouverture d'aspiration d'air **2** et la buse de mise en forme **9**.
- Retirez la buse de mise en forme **9** ou le diffuseur **10** du sèche-cheveux. Tenez le sèche-cheveux avec l'ouverture de sortie d'air **8** vers le bas. Nettoyez les lamelles de protection à l'aide d'un pinceau.

Nettoyage de la grille de protection

1. Tournez légèrement la grille de protection **1** en sens inverse du sens horaire et retirez-la.
2. Tenez le sèche-cheveux avec l'ouverture d'aspiration d'air vers le bas. Nettoyez l'intérieur et l'extérieur de la grille de protection à l'aide d'un pinceau.
3. Remettez la grille de protection **1** en place.
4. Tournez-la légèrement dans le sens horaire jusqu'à ce qu'elle soit bloquée.

Nettoyage des accessoires

1. Ne détachez l'accessoire (**9** ou **10**) du sèche-cheveux que lorsqu'il a refroidi.
2. Nettoyez l'accessoire (**9** ou **10**) avec un chiffon humide.
3. Laissez l'accessoire (**9** ou **10**) sécher complètement avant de l'utiliser à nouveau.

7. Rangement

AVERTISSEMENT : risque de dommages matériels !

- ⊙ N'enroulez pas le câble autour de l'appareil (risque de rupture du câble !).
 - L'anneau de suspension **3**, pratique et sûr, permet d'accrocher l'appareil lorsque vous souhaitez le ranger.
-

8. Mise au rebut

Ce produit est soumis aux exigences de la directive 2012/19/UE. Le symbole de la poubelle sur roues barrée signifie que, dans l'Union européenne, le produit doit faire l'objet d'une collecte séparée des déchets. Cela s'applique au produit et à tous les accessoires portant ce symbole. Les produits portant ce symbole ne doivent pas être éliminés avec les déchets ménagers normaux, mais doivent être déposés dans un point de collecte chargé du recyclage des appareils électriques et électroniques.



Ce symbole de recyclage identifie p. ex. un objet ou des parties de matériaux comme étant recyclables. Le recyclage contribue à réduire l'utilisation de matières premières et à protéger l'environnement.



Le produit est recyclable, soumis à la responsabilité élargie du producteur et doit faire l'objet d'un tri sélectif.



Emballage

Si vous souhaitez mettre l'emballage au rebut, respectez les prescriptions environnementales correspondantes de votre pays.

9. Dépannage

Si votre appareil ne fonctionne pas correctement, procédez dans un premier temps aux tests de cette liste de contrôle. Il s'agit peut-être seulement d'un problème mineur que vous pouvez résoudre vous-même.



DANGER ! Risque d'électrocution !





- ⊙ N'essayez en aucun cas de réparer l'appareil vous-même.

Problème	Cause possible / solution
Aucun fonctionnement	<ul style="list-style-type: none"> • L'alimentation électrique est-elle établie correctement ? • La protection contre la surchauffe a-t-elle arrêté l'appareil ? Placez l'interrupteur marche/arrêt 5 sur 0 (arrêt), débranchez la fiche secteur 4 de la prise de courant et laissez suffisamment refroidir l'appareil. Avant de le remettre en marche, assurez-vous que l'ouverture d'aspiration d'air n'est pas obstruée par des cheveux ou d'autres corps étrangers.

10. Caractéristiques techniques

Modèle :	SHDB 2200 A1
Tension secteur :	220 - 240 V ~ 50 - 60 Hz
Classe de protection :	II <input type="checkbox"/>
Puissance :	2 200 watts

Symboles utilisés

	Isolation de protection
	Avec ce marquage CE, la société HOYER Handel GmbH déclare la conformité avec la réglementation de l'Union européenne.
	Ce symbole rappelle qu'il faut éliminer l'emballage en respectant l'environnement.
	Les matériaux recyclables sont marqués par le symbole du recyclage (3 flèches). Le matériau peut être spécifié par le numéro de recyclage au milieu (ici : 21) et/ou un sigle (ici : PAPER).
	Tension alternative

Sous réserves de modifications techniques.

11. Garantie de HOYER Handel GmbH

Chère cliente, cher client,
Vous obtenez pour cet appareil une garantie de 3 ans à compter de la date d'achat. En cas de défauts de ce produit, vous disposez de droits légaux contre le vendeur de ce produit. Ces droits ne sont pas limités par notre garantie présentée par la suite.

Conditions de garantie

Le délai de garantie commence à la date d'achat. Conservez le ticket de caisse d'origine. Ce document sert de justificatif d'achat. Si au cours des trois années suivant la date d'achat, des défauts de matériel ou de fabrication apparaissent sur ce produit, celui-ci vous est, à notre discrétion, réparé ou remplacé gratuitement. Les conditions pour faire valoir la garantie sont que l'appareil et la preuve d'achat (ticket de caisse) soient présentés dans un délai de trois ans et que le défaut ainsi que le moment où il est survenu soient brièvement décrits par écrit.

Si le défaut est couvert par notre garantie, nous vous renvoyons le produit réparé ou neuf. La réparation ou l'échange du produit ne constitue pas un nouveau commencement de période de la garantie.

Durée de garantie et requêtes légales pour vices de construction

La durée de garantie n'est pas prolongée par son application. Ceci est également valable sur les pièces réparées et remplacées. Les dommages et les vices déjà présents au moment de l'achat doivent être signalés immédiatement après le déballage. Après l'expiration de la garantie, les réparations à effectuer sont payantes.

Etendue de la garantie

L'appareil a été fabriqué selon des prescriptions de qualité rigoureuses et a été vérifié minutieusement avant livraison.

La garantie s'applique aux défauts de matériel ou de fabrication.

Sont exclus de la garantie les pièces d'usure qui sont soumises à une usure normale et les dommages subis par des pièces fragiles, par ex. les interrupteurs, batteries, sources d'éclairage ou d'autres pièces en verre.

Cette garantie est perdue si l'appareil n'a pas été utilisé ou entretenu de manière conforme. Pour une utilisation conforme du produit, respecter précisément toutes les consignes présentées dans le mode d'emploi. Les fins d'utilisation et les actions contre-indiquées ou déconseillées dans le mode d'emploi doivent impérativement être évitées.

Le produit est exclusivement conçu pour un usage privé non commercial. La manipulation non autorisée et non conforme, l'utilisation de force et les interventions non effectuées par notre centre de service autorisé entraînent la perte de garantie.

Déroulement en cas de garantie

Pour assurer un traitement rapide de votre demande, respectez les éléments suivants :

- Pour toute demande, tenez à disposition le numéro d'article **IAN : 367024_2010** et le ticket de caisse comme preuve d'achat.
- Vous trouverez les numéros d'article sur la plaque signalétique, une gravure, la page de titre de votre notice (en bas, à gauche) ou sur l'autocollant apposé à l'arrière ou sur le dessous de l'appareil.
- En cas d'erreur de fonctionnement ou autres pannes, contactez d'abord par **téléphone** ou par **e-Mail** le centre de service cité ci-dessous.

- Envoyez ensuite gratuitement à l'adresse de service qu'on vous a donnée le produit considéré comme défectueux en y joignant la preuve d'achat (ticket de caisse) et l'indication du défaut ainsi que du moment où il est survenu.

Sur www.lidl-service.com, vous pouvez télécharger ce mode d'emploi ainsi que ceux d'autres produits, des vidéos sur les produits et des logiciels d'installation.



Ce code QR vous permet d'accéder directement à la page du service client Lidl (www.lidl-service.com) et vous permet d'ouvrir votre mode d'emploi lorsque vous avez saisi le numéro d'article (IAN) **367024_2010**.



Centre de service

CH Service Suisse
Tel.: 0842 665566 (0,08 CHF/Min.,
mobile max. 0,40 CHF/Min.)
E-Mail: hoyer@lidl.ch

IAN : 367024_2010



Fournisseur

Attention ! L'adresse suivante **n'est pas une adresse de service**. Contactez d'abord le centre de service cité plus haut.

HOYER Handel GmbH
Tasköprüstraße 3
22761 Hamburg
ALLEMAGNE

Indice

1. Panoramica	22
2. Uso conforme	23
3. Istruzioni per la sicurezza	24
4. Materiale in dotazione	26
5. Funzionamento	26
6. Pulizia	28
7. Conservazione	28
8. Smaltimento	28
9. Risoluzione dei problemi	29
10. Dati tecnici	29
11. Garanzia della HOYER Handel GmbH	30

1. Panoramica

- 1 Griglia di protezione
- 2 Apertura di aspirazione dell'aria (con griglia di protezione amovibile)
- 3 Anello di aggancio
- 4 Cavo con spina
- 5 Interruttore on/off e interruttore per i livelli di velocità:
● (off) / ♣ (lento) / ♣ (veloce)
- 6 Interruttore per i livelli di aria calda:
~ (basso) / ~ (medio) / ~ (alto)
- 7 ☼ Tasto per la funzione di raffreddamento
- 8 Apertura di uscita dell'aria (con alette di protezione)
- 9 Becco per acconciature (girevole e amovibile)
- 10 Diffusore (girevole e amovibile)

Vi ringraziamo per la vostra fiducia!

Congratulazioni per l'acquisto del vostro nuovo asciugacapelli con funzione Ioni.

Per un impiego sicuro del prodotto e per conoscerne tutto il ventaglio di prestazioni:

- **Leggere attentamente il presente manuale di istruzioni per l'uso prima della prima messa in funzione.**
- **Attenersi soprattutto alle istruzioni per la sicurezza!**
- **È consentito usare l'apparecchio solo come descritto nel manuale di istruzioni per l'uso.**
- **Conservare il manuale di istruzioni per l'uso.**
- **Se si cede l'apparecchio a terzi, consegnare anche il manuale di istruzioni per l'uso. Il manuale di istruzioni per l'uso è parte integrante del prodotto.**

Ci auguriamo che il vostro nuovo asciugacapelli con funzione Ioni possa darvi molte soddisfazioni!

2. Uso conforme

L'asciugacapelli è destinato ad asciugare e acconciare esclusivamente capelli umani, naturali e propri.

L'apparecchio è pensato per l'uso domestico e non va utilizzato in ambito commerciale.

Usare l'apparecchio solo al chiuso.

Uso indebito prevedibile

AVVERTENZA: rischio di lesioni!

- ⊙ Non usare l'asciugacapelli per asciugare altre parti del corpo, animali o oggetti. Non utilizzare l'apparecchio per capelli sintetici o extension.
-

Simboli presenti sull'apparecchio



Non utilizzare l'apparecchio in prossimità di vasche da bagno, docce, lavandini o altri recipienti contenenti acqua.



Attenersi alle informazioni contenute in queste istruzioni. Leggere queste istruzioni prima di utilizzare l'apparecchio.

3. Istruzioni per la sicurezza

Avvertenze di sicurezza

Laddove necessario, nel presente manuale di istruzioni per l'uso vengono utilizzate le seguenti avvertenze di sicurezza:



PERICOLO! Rischio elevato: la mancata osservanza di questa avvertenza può essere causa di danni a persone.

AVVERTENZA! Rischio medio: la mancata osservanza di questa avvertenza può essere causa di lesioni o gravi danni materiali.

ATTENZIONE! rischio minimo: la mancata osservanza di questa avvertenza può essere causa di lievi lesioni o danni materiali.

NOTA: circostanze e particolarità di cui tener conto durante l'uso dell'apparecchio.

Istruzioni per un impiego sicuro

- ⊙ Questo apparecchio può essere utilizzato da bambini di età superiore a 8 anni e da persone con facoltà fisiche, sensoriali o mentali ridotte o prive di esperienza e/o conoscenze, a condizione che vengano sorvegliati o istruiti circa l'utilizzo sicuro dell'apparecchio e che abbiano compreso i rischi derivanti da tale utilizzo. I bambini non devono giocare con l'apparecchio. La pulizia e la manutenzione da parte dell'utente non devono essere eseguite da bambini, salvo che siano sorvegliati.
- ⊙ Quando l'asciugacapelli viene utilizzato nella stanza da bagno, dopo l'utilizzo è necessario staccare la spina. La vicinanza di acqua costituisce un pericolo anche quando l'apparecchio è spento.
- ⊙  Non utilizzare l'apparecchio in prossimità di vasche da bagno, docce, lavandini o altri recipienti contenenti acqua.
- ⊙ Il cavo di collegamento alla rete di questo apparecchio non può essere sostituito. In caso di danni al cavo, l'apparecchio va rottamato.
- ⊙ Come protezione supplementare si raccomanda di installare nel circuito elettrico un dispositivo di protezione contro la corrente di guasto (FI/RCD) con una corrente di apertura nominale non superiore a 30 mA. Chiedere consiglio ad un elettricista. Far eseguire il montaggio solo da un elettricista specializzato.



PERICOLO per i bambini!

- ⊙ Il materiale di imballaggio non è un giocattolo per bambini. I bambini non devono giocare con i sacchetti di plastica, poiché ciò comporta un pericolo di soffocamento.



PERICOLO per gli animali domestici e causato dagli animali domestici!

- ⊙ Gli apparecchi elettrici possono comportare pericoli per gli animali domestici e da lavoro. Inoltre gli animali possono anche causare danni all'apparecchio. Come regola generale, mantenere gli animali lontani dagli apparecchi elettrici.



PERICOLO di scossa elettrica a causa dell'umidità!

- ⊙ Non riporre mai l'apparecchio in modo che possa cadere in acqua quando è collegato.
- ⊙ Proteggere l'apparecchio dall'umidità, da goccioline o spruzzi d'acqua.
- ⊙ Non immergere l'apparecchio, il cavo e la spina in acqua o altri liquidi.
- ⊙ Se nell'apparecchio penetrano liquidi, staccare immediatamente la spina. Far controllare l'apparecchio prima di rimetterlo in funzione.
- ⊙ Qualora l'apparecchio cadesse in acqua, staccare immediatamente la spina e solo allora togliere l'apparecchio dall'acqua. In questo caso non usare più l'apparecchio e farlo controllare da una ditta specializzata.
- ⊙ Non usare l'apparecchio con le mani bagnate.



PERICOLO di scossa elettrica!

- ⊙ Non mettere in funzione l'apparecchio se esso o il cavo di collegamento presentano danni visibili o se l'apparecchio è caduto.
- ⊙ Posare il cavo di collegamento in modo tale che nessuno possa calpestarlo, restarvi impigliato o inciamparvi.
- ⊙ Collegare la spina solo ad una presa correttamente installata e facilmente accessibile la cui tensione coincida con quella indicata sulla targhetta. La presa di corrente deve essere facilmente accessibile anche dopo il collegamento.
- ⊙ Assicurarsi che il cavo di collegamento non possa essere danneggiato da bordi taglienti o punti molto caldi. Non avvolgere il cavo di collegamento intorno all'apparecchio (rischio di rottura del cavo!).
- ⊙ Assicurarsi che il cavo di collegamento non rimanga incastrato o schiacciato.
- ⊙ Per staccare la spina dalla presa, tirare sempre dalla spina, mai dal cavo di collegamento.
- ⊙ Staccare la spina dalla presa...
 - ... dopo ogni utilizzo,
 - ... se si verifica un guasto,
 - ... quando non si utilizza l'apparecchio,
 - ... prima di pulire l'apparecchio e
 - ... in caso di temporali.
- ⊙ Per evitare rischi non apportare alcuna modifica al prodotto. Non sostituire autonomamente il cavo di collegamento. Fare riparare l'apparecchio solo da un laboratorio specializzato o presso il nostro centro assistenza.
- ⊙ Non tentare mai di rimuovere la polvere o corpi estranei dall'interno dell'apparecchio con oggetti appuntiti (ad es. con un pettine a coda).



PERICOLO di incendio!!

- ⊙ Non lasciare incustodito l'apparecchio quando è collegato alla rete elettrica.
- ⊙ Non coprire l'apparecchio né collocarlo su oggetti morbidi (ad es. asciugamani).
- ⊙ Assicurarsi che le aperture di aspirazione e uscita dell'aria siano sempre libere. Mantenere l'apertura di aspirazione dell'aria lontana da capelli lunghi o oggetti che potrebbero venire aspirati.
- ⊙ Non accendere l'apparecchio contemporaneamente ad un altro apparecchio con un elevato assorbimento di potenza che sia collegato alla stessa presa multipla.
- ⊙ Non usare prolunghe.



PERICOLO di lesioni da ustione!

- ⊙ Non dirigere il getto d'aria rovente sugli occhi, sulle mani o su altre zone del corpo sensibili al calore.
- ⊙ Non toccare le superfici calde dell'apparecchio.
- ⊙ Far raffreddare completamente l'apparecchio prima di pulirlo o metterlo da parte.
- ⊙ Far raffreddare tutti gli accessori prima di staccarli dall'apparecchio.

AVVERTENZA: rischio di danni materiali!

- ⊙ Utilizzare solo gli accessori originali.
- ⊙ Non riporre mai l'apparecchio su superfici calde (ad es. fornelli) o vicino a fonti di calore o fiamme libere.
- ⊙ Non utilizzare detergenti corrosivi o abrasivi.
- ⊙ Non esporre l'apparecchio a temperature inferiori a -10 °C o superiori a +40 °C.

4. Materiale in dotazione

- 1 asciugacapelli
- 1 becco per acconciature **9**
- 1 diffusore **10**
- 1 manuale di istruzioni per l'uso

5. Funzionamento

NOTA: prima di usare l'apparecchio per la prima volta, mantenerlo acceso per qualche minuto e farlo funzionare alla massima velocità e temperatura. È possibile che, per motivi legati alla fabbricazione, l'apparecchio emani un leggero odore. Si tratta di un fenomeno innocuo che si verifica solo al primo utilizzo. Assicurare una buona ventilazione dell'ambiente.

Accensione/spengimento e regolazione della velocità

1. Infilare la spina **4** in una presa di corrente facilmente accessibile.
2. L'apparecchio si accende con l'interruttore on/off **5**, mentre con l'interruttore per i livelli di velocità si sceglie la velocità desiderata per il getto d'aria:
 - = off
 - ♣ = lento; getto d'aria ridotto
 - ♣ = veloce; getto d'aria forte
3. Dopo aver asciugato i capelli, portare l'interruttore on/off **5** su ● (off) e staccare la spina.

Selezione della temperatura

Con l'interruttore per i livelli di aria calda **6** si sceglie la temperatura desiderata per il getto d'aria:

- ~ = temperatura ridotta
- ≡ = temperatura media
- ≡ = alta temperatura

Funzione di raffreddamento

Per migliorare la tenuta dell'acconciatura, è possibile raffreddare la ciocca di capelli cui si è dato forma con l'aria calda per mezzo del tasto **7** ❄️.

Durante l'asciugatura mantenere premuto il tasto **7** ❄️ per ottenere un getto d'aria fredda indipendentemente dalla temperatura iniziale.

Quando non si ha più bisogno del getto d'aria fredda, rilasciare il tasto **7** ❄️.

Funzione di ionizzazione

Ai capelli vengono applicati costantemente ioni.

Ciò riduce la carica elettrostatica e agevola la pettinatura del capello.

Il capello diventa morbido, soffice, brillante e più facile da acconciare.

NOTA: per un effetto ottimale degli ioni si raccomanda l'uso senza accessori.

Becco per acconciature

Il becco per acconciature **9** consente di dirigere il getto d'aria in modo mirato su determinate ciocche.

1. Applicare il becco per acconciature **9** alla parte anteriore dell'asciugacapelli in modo da innestarlo.
2. Il becco per acconciature **9** può essere girato in ogni posizione desiderata.
3. Staccare il becco per acconciature **9** dall'asciugacapelli solo quando si è asciugato.

Diffusore

Usare l'accessorio diffusore **10** per creare riccioli e leggere ondulazioni lungo i capelli e sulle punte, nonché per aumentare la stabilità e il volume dell'attaccatura dei capelli.

1. **Figura A:** applicare il diffusore **10** all'asciugacapelli.
2. Accendere l'asciugacapelli.
3. Impiego:
 - Con capelli lunghi: far passare il diffusore **10** sulle punte dei capelli e dare forma al capello con morbide ondulazioni in direzione dell'attaccatura.
 - Con capelli corti: lavorare il capello nella zona dell'attaccatura per mezzo del diffusore **10**, in modo da conferirgli stabilità e volume.
4. Staccare il diffusore **10** dall'asciugacapelli solo quando si è asciugato.

Dispositivo di protezione contro il surriscaldamento

Questo apparecchio è provvisto di un dispositivo di protezione contro il surriscaldamento. In caso di surriscaldamento, ad es. quando l'apertura di aspirazione dell'aria è bloccata da capelli o corpi estranei, l'apparecchio si spegne automaticamente. In questo caso portare l'interruttore on/off **5** su **0** (spento) e staccare la spina **4** dalla presa di corrente. Eventualmente pulire la griglia di protezione **1** e l'apertura di aspirazione dell'aria **2**. Far raffreddare l'apparecchio prima di accenderlo di nuovo.

6. Pulizia



PERICOLO!

- ⊙ Prima di pulire l'asciugacapelli, staccare la spina **4** dalla presa di corrente.

AVVERTENZA: rischio di danni materiali!

- ⊙ Non utilizzare detergenti corrosivi o abrasivi.

Pulire l'apparecchio regolarmente. Assicurarsi in particolare che le aperture di aspirazione e uscita dell'aria siano sgombre di polvere, capelli e pelucchi.

- Pulire l'alloggiamento, la griglia di protezione **1** che copre l'apertura di aspirazione dell'aria **2** e il becco per acconciature **9** con un panno leggermente inumidito.
- Staccare il becco per acconciature **9** o il diffusore **10** dall'asciugacapelli. Sostenere l'asciugacapelli con l'apertura di uscita dell'aria **8** rivolta verso il basso. Pulire le alette di protezione con un pennello.

Pulizia della griglia di protezione

1. Girare leggermente la griglia di protezione **1** in senso antiorario e staccarla.
2. Sostenere l'asciugacapelli con l'apertura di aspirazione dell'aria rivolta verso il basso. Pulire l'interno e l'esterno della griglia di protezione con un pennello.
3. Riapplicare la griglia di protezione **1**.
4. Girarlo un poco in senso orario fino all'arresto.

Onderdelen reinigen

1. Staccare l'accessorio (**9** o **10**) dall'asciugacapelli, solo quando si è raffreddato completamente.
2. Pulire l'accessorio (**9** o **10**) con un panno inumidito.
3. Lasciar asciugare l'accessorio completamente (**9** o **10**) prima di riutilizzarlo.

7. Conservazione

AVVERTENZA: rischio di danni materiali!

- ⊙ Non avvolgere il cavo intorno all'apparecchio (rischio di rottura del cavo!).
- L'anello di aggancio **3** consente di appendere l'apparecchio per conservarlo in modo pratico e sicuro.

8. Smaltimento

Questo prodotto è soggetto alla Direttiva europea 2012/19/UE. Il simbolo del bidone della spazzatura su ruote barrato significa che all'interno dell'Unione Euro-



pea il prodotto deve essere smaltito separatamente. Questo vale per il prodotto e tutti i suoi accessori contrassegnati da questo simbolo. I prodotti così contrassegnati non possono essere smaltiti assieme ai normali rifiuti domestici, bensì devono essere consegnati presso un centro di raccolta per il riciclaggio degli apparecchi elettrici ed elettronici.

Questo simbolo di riciclaggio contrassegna per esempio un oggetto o parti di materiali

come adatti al riciclaggio. Il riciclaggio contribuisce a ridurre

il consumo di materie prime e l'inquinamento ambientale.



Confezione

Smaltire la confezione nel rispetto delle normative ambientali vigenti nel proprio paese.

9. Risoluzione dei problemi

Qualora l'apparecchio non funzioni correttamente, scorrere la checklist seguente, poiché l'anomalia di funzionamento potrebbe essere dovuta a un piccolo problema che l'utente è in grado di risolvere autonomamente.



PERICOLO di scossa elettrica!

- ⊙ Non tentare mai di riparare autonomamente l'apparecchio.

Guasto	Possibili cause / Rimedi
L'apparecchio non funziona	<ul style="list-style-type: none">• L'apparecchio è allacciato alla rete elettrica?• Il dispositivo di protezione contro il surriscaldamento ha spento l'apparecchio? Portare l'interruttore on/off 5 su ● (off), staccare la spina 4 dalla presa di corrente e far raffreddare l'apparecchio a sufficienza. Prima di riaccenderlo assicurarsi che non vi siano capelli o corpi estranei che bloccano l'apertura di aspirazione dell'aria.

10. Dati tecnici

Modello:	SHDB 2200 A1
Tensione di rete:	220 - 240 V ~ 50 - 60 Hz
Classe di protezione:	II
Potenza:	2200 W

Simboli utilizzati

	Isolamento di protezione
	Con la marcatura CE, la HOYER Handel GmbH dichiara la conformità UE.
	Questo simbolo ricorda di smaltire l'imballaggio nel rispetto dell'ambiente.
	Il simbolo di riciclaggio (3 frecce) contrassegna i materiali riutilizzabili. Il materiale può essere specificato con il numero di riciclaggio al centro (qui 21) e/o una sigla (qui PAP).
	Tensione alternata

Con riserva di modifiche tecniche.

11. Garanzia della HOYER Handel GmbH

Gentile cliente,
questo apparecchio è dotato di una garanzia di 3 anni a decorrere dalla data d'acquisto. In caso di difetti del prodotto dispone di diritti legali contro il venditore. Questi diritti legali non sono limitati dalla garanzia da noi prestata, che viene descritta di seguito.

Condizioni della garanzia

Il termine della garanzia inizia dalla data d'acquisto. Conservi con cura lo scontrino originale. Questo documento è necessario come prova dell'acquisto.

Se entro tre anni dalla data d'acquisto di questo prodotto si presenta un difetto di materiale o di produzione, ripareremo o sostituiremo gratuitamente il prodotto o ne rimborseremo il prezzo di acquisto, a nostra scelta. Per avvalersi di questa garanzia occorre presentare entro il termine di tre anni l'apparecchio difettoso e la prova d'acquisto (scontrino), descrivendo brevemente per iscritto in cosa consiste il difetto e quando si è presentato.

Se il difetto è coperto dalla nostra garanzia, vi verrà consegnato il prodotto riparato o un prodotto nuovo. La riparazione o sostituzione del prodotto non comporta l'inizio di un nuovo periodo di garanzia.

Periodo di garanzia e diritti per i difetti

La prestazione della garanzia non prolunga il periodo di garanzia. Ciò si applica anche ai pezzi sostituiti o riparati. Danni e difetti eventualmente presenti già al momento dell'acquisto devono essere comunicati dopo aver aperto la confezione. Le riparazioni effettuate dopo lo scadere del periodo di garanzia sono a pagamento.

Entità della garanzia

L'apparecchio è stato prodotto con cura basandosi su severe direttive di qualità ed è stato controllato scrupolosamente prima della consegna.

La garanzia si applica agli errori di materiale o produzione.

Sono escluse dalla garanzia i pezzi soggetti a normale usura e i danni a parti fragili quali interruttori, batterie, lampadine o altri pezzi realizzati in vetro.

La garanzia decade se il prodotto è stato danneggiato o non è stato correttamente utilizzato o sottoposto a manutenzione. Per un uso adeguato del prodotto occorre attenersi strettamente a tutte le indicazioni riportate nel manuale di istruzioni per l'uso. Occorre evitare assolutamente usi o azioni sconsigliati o evidenziati negativamente nel manuale di istruzioni per l'uso.

Il prodotto è destinato esclusivamente all'uso privato e non commerciale. La garanzia decade in caso di maneggio scorretto e inadeguato, ricorso alla forza e interventi non autorizzati dal nostro centro assistenza.

Disbrigo nei casi contemplati dalla garanzia

Per garantire un rapido disbrigo della richiesta, la preghiamo di attenersi alle seguenti indicazioni:

- Per tutte le richieste mantenga a portata di mano il numero di articolo **IAN: 367024_2010** e lo scontrino come prova.
- Il numero di articolo è riportato sulla targhetta di omologazione, su un'incisione sul frontespizio del manuale (in basso a sinistra) o su un adesivo situato sul lato posteriore o inferiore dell'apparecchio.

- Qualora si presentassero errori di funzionamento o altri difetti, si rivolga innanzitutto ai centri assistenza indicati di seguito, **telefonicamente** o tramite **e-mail**.
- Il prodotto registrato come difettoso potrà poi essere inviato a carico del destinatario all'indirizzo del centro assistenza che Le verrà comunicato, allegando la prova d'acquisto (scontrino) e indicando in che cosa consiste il difetto e quando si è presentato.

All'indirizzo www.lidl-service.com è possibile scaricare questo manuale, molti altri manuali, filmati sui prodotti e software di installazione.



Con questo codice QR si passa direttamente alla pagina dell'assistenza Lidl (www.lidl-service.com) e digitando il numero di articolo (IAN) **367024_2010** è possibile aprire il vostro manuale d'uso.



Centri assistenza

IT Assistenza Italia

Tel.: 02 36003201

E-Mail: hoyer@lidl.it

CH Assistenza Svizzera

Tel.: 0842 665566 (0,08 CHF/Min.,

telefonia mobile max. 0,40 CHF/Min.)

E-Mail: hoyer@lidl.ch

IAN: 367024_2010



Fornitore

Si tenga presente che il seguente indirizzo **non è un indirizzo di assistenza**.

Rivolgersi innanzitutto ai centri assistenza riportati sopra.

HOYER Handel GmbH

Tasköprüstraße 3

22761 Hamburg

GERMANIA