

SILVERCREST®



HOT AIR BRUSH SWB 300 B1

(NL) (BE)

WARMTLUCHTBORSTEL

Gebruiksaanwijzing

(DE) (AT) (CH)

WARMLUFTBÜRSTE

Bedienungsanleitung

IAN 435627_2304

(NL)

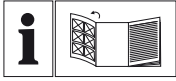

NL BE

Vouw vóór het lezen de pagina met de afbeeldingen open en maak u vertrouwd met alle functies van het apparaat.

DE AT CH

Klappen Sie vor dem Lesen die Seite mit den Abbildungen aus und machen Sie sich anschließend mit allen Funktionen des Gerätes vertraut.

NL/BE	Gebraiksaanwijzing	Pagina	1
DE/AT/CH	Bedienungsanleitung	Seite	13

A

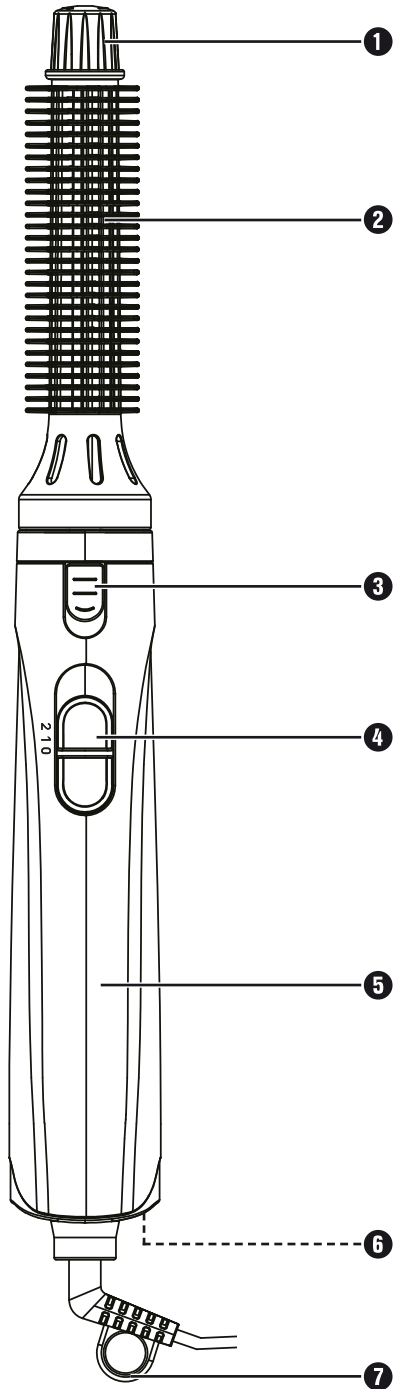

Inhoud

Inleiding	2
Gebruik in overeenstemming met de bestemming	2
Gebruikte waarschuwingen en pictogrammen	2
Veiligheidsvoorschriften	3
Inhoud van het pakket	5
Beschrijving van het apparaat	5
Technische gegevens	5
Bediening	6
Verwarmingsstanden	6
Haar stylen en drogen	6
Tips en trucs	7
Reinigen	7
Opbergen	8
Afvoeren	9
Apparaat afvoeren	9
Verpakking afvoeren	9
Garantie van Kompernaß Handels GmbH	10
Service	11
Importeur	11

Inleiding

Hartelijk gefeliciteerd met de aankoop van uw nieuwe apparaat.



U hebt hiermee gekozen voor een hoogwaardig product. De gebruiksaanwijzing maakt deel uit van dit product. Hij bevat belangrijke aanwijzingen voor de veiligheid, het gebruik en de verwijdering van dit product. Lees alle bedienings- en veiligheidsaanwijzingen voordat u het product in gebruik neemt. Gebruik het product uitsluitend op de voorgeschreven wijze en voor de aangegeven doeleinden. Geef alle documenten mee als u het product doorgeeft aan een derde.

Gebruik in overeenstemming met de bestemming

Het apparaat dient voor het drogen en in model brengen van menselijk haar. Het is in geen geval geschikt voor pruiken en haarstukjes van synthetisch materiaal of voor dieren. Dit apparaat is uitsluitend bestemd voor gebruik in privéwoning. Gebruik het apparaat niet voor commerciële of industriële doeleinden.

Gebruikte waarschuwingen en pictogrammen

In deze gebruiksaanwijzing, op de verpakking en op het apparaat worden de volgende waarschuwingen en pictogrammen gebruikt (indien van toepassing):

	GEVAAR! Een waarschuwing met dit pictogram en met het signaalwoord "GEVAAR" duidt op een onmiddellijk aanwezige gevaarlijke situatie, die fataal of ernstig letsel tot gevolg heeft als deze niet wordt vermeden.
	WAARSCHUWING! Een waarschuwing met dit pictogram en met het signaalwoord "Waarschuwing" duidt op een mogelijk gevaarlijke situatie, die fataal of ernstig letsel tot gevolg kan hebben als deze niet wordt vermeden.
	VOORZICHTIG! Een waarschuwing met dit pictogram en met het signaalwoord "Voorzichtig" duidt op een mogelijk gevaarlijke situatie, die licht of matig letsel tot gevolg kan hebben als deze niet wordt vermeden.
	LET OP! Een waarschuwing met dit pictogram en met het signaalwoord "LET OP" duidt op een mogelijke situatie die materiële schade tot gevolg kan hebben als deze niet wordt vermeden.
	Een opmerking bevat extra informatie die de omgang met het apparaat eenvoudiger maakt.
	Niet onderdompelen in water!

Veiligheidsvoorschriften

GEVAAR!

- ▶ Sluit het apparaat alleen aan op een stopcontact dat volgens de voorschriften is geïnstalleerd, met een netspanning die overeenkomt met de gegevens op het typeplaatje.
- ▶ Dompel het apparaat in geen geval onder in een vloeistof en laat geen vloeistoffen in de apparaatbehuizing binnendringen. Stel het apparaat niet bloot aan vocht en gebruik het niet in de openlucht. Mocht er toch vloeistof in de behuizing van het apparaat komen, haal dan direct de stekker van het apparaat uit het stopcontact en laat het apparaat door een erkend vakman repareren.
- ▶ Haal in geval van storingen en vóór u het apparaat reinigt de stekker van het snoer uit het stopcontact.
- ▶ Trek de stekker uit het stopcontact, trek niet aan het snoer zelf.
- ▶ Wanneer het snoer van dit apparaat beschadigd raakt, moet het worden vervangen door de fabrikant of de klantenservice van de fabrikant of een persoon met vergelijkbare kwalificaties, om risico's te voorkomen.
- ▶ Knik of plet het netsnoer niet en leg het zo dat niemand erop kan gaan staan of erover kan struikelen.
- ▶ U mag geen verlengsnoer gebruiken.
- ▶ Pak het apparaat, het snoer en de stekker nooit met natte handen vast.
- ▶ Open of repareer de behuizing van het apparaat nooit. In dat geval is de veiligheid niet gegarandeerd en vervalt de garantie. Laat een defect apparaat alleen door een erkend vakman repareren.

- ▶  Gebruik het apparaat nooit in de buurt van water, met name niet in de buurt van een wasbak, badkuip of vergelijkbare bassins. De nabijheid van water vormt een gevaar, ook als het apparaat is uitgeschakeld. Haal daarom na elk gebruik de stekker uit het stopcontact. Als extra beveiliging raden we aan een aardlekschakelaar met een nominale uitschakelstroom van niet meer dan 30 mA in het stroomcircuit van de badkamer te installeren. Vraag uw elektricien om advies.

WAARSCHUWING!

- ▶ Dit apparaat mag worden gebruikt door kinderen vanaf 8 jaar en door personen met beperkte fysieke, zintuiglijke of geestelijke vermogens of gebrek aan ervaring en/of kennis, mits ze onder toezicht staan of over het veilige gebruik van het apparaat zijn geïnstrueerd en de daaruit voortkomende gevaren hebben begrepen.
- ▶ Kinderen mogen niet met het apparaat spelen.
- ▶ Reiniging en gebruikersonderhoud mogen niet door kinderen worden uitgevoerd, tenzij ze onder supervisie staan.
- ▶ Leg het apparaat nooit in ingeschakelde toestand weg en laat het ingeschakelde apparaat ook nooit zonder toezicht.
- ▶ Leg het apparaat nooit in de buurt van warmtebronnen en bescherm het snoer tegen beschadigingen.
- ▶ Als het apparaat gevallen of beschadigd is, mag u het niet meer gebruiken. Laat het apparaat door deskundig personeel nakijken en eventueel repareren.
- ▶ Dek het ventilatierooster tijdens gebruik niet af. Maak het regelmatig schoon.

Inhoud van het pakket

Het pakket bevat de volgende onderdelen:

- Heteluchtborstel
 - Gebruiksaanwijzing
- 1) Haal het apparaat en de gebruiksaanwijzing uit de verpakking.
 - 2) Verwijder al het verpakkingsmateriaal.

OPMERKING

- ▶ Controleer of het pakket compleet is en of er geen sprake is van zichtbare schade.
- ▶ Neem contact op met de service-hotline (zie het hoofdstuk “**Service**”) als het pakket niet compleet is, of als er sprake is van schade door gebrekkige verpakking of transport.

Beschrijving van het apparaat

(afbeelding: zie uitvouwpagina)

- ❶ Sluiting
- ❷ Borstelopzetstuk
- ❸ Uitroltoets
- ❹ Niveauregelaar
- ❺ Handgreep
- ❻ Luchtaanzuigrooster
- ❼ Ophangoog

Technische gegevens

Netspanning	220-240 V ~ (wisselstroom), 50-60 Hz
Nominaal vermogen	300 W
Beschermingsklasse	II  (dubbel geïsoleerd)

Bediening

Verwarmingsstanden

0	Apparaat is uitgeschakeld
1	Lage verwarmingsstand: meest geschikt voor kwetsbaar of fijn haar
2	Hoge verwarmingsstand: meest geschikt voor normaal haar

Haar stylen en drogen

Met het apparaat kunt u kleine krullen en golven stylen en licht vochtig haar drogen.

- 1) Maak nat haar eerst droog met een handdoek of föhn het. De beste resultaten bereikt u wanneer het haar nog een beetje vochtig, maar niet meer nat is.
- 2) Steek de stekker in het stopcontact.
- 3) Kies met de niveauregelaar **4** de gewenste verwarmingsstand.
- 4) Verdeel het haar in meerdere partijen en isoleer een afzonderlijke haarlok.
- 5) Plaats het borstelopzetstuk **2** op de haarpunten van de lok. Verdeel het haar over de hele lengte van het borstelopzetstuk **2**.
- 6) Draai het apparaat aan de handgreep **5** en rol op die manier de lok om het borstelopzetstuk **2**.
- 7) Om de lok weer los te maken, schuift u de uitroltoets **3** in de richting van de handgreep **5** en houdt u hem in deze positie vast. Tegelijk trekt u het apparaat omlaag, zodat het borstelopzetstuk **2** uit de lok rolt.
- i** **Opmerking:** wanneer u het borstelopzetstuk **2** op de haarinplant van een afzonderlijke lok plaatst en het haar niet oprolt maar alleen borstelt, kunt u het haar wat voller maken. Wees voorzichtig, vooral met langer haar, zodat het niet verstrikt raakt in de borstel.
- ⚠** **VOORZICHTIG!** Als er haren in de borstel van het borstelopzetstuk **2** terecht zijn gekomen, verwijdert u die voorzichtig, bijv. met de vingers. Zet tevoren eerst de niveauregelaar **4** weer op "0". Verbrandingsgevaar!
- 8) Doe dit lok voor lok met alle gewenste haarpartijen, totdat u tevreden bent met het resultaat.
- i** **Opmerking:** als het apparaat niet naar verwachting werkt, haalt u de stekker uit het stopcontact en laat u het apparaat een paar minuten afkoelen. Het apparaat is voorzien van een oververhittingsbeveiliging!
- 9) Schakel het apparaat uit door de niveauregelaar **4** weer op "0" te zetten.
- 10) Haal de stekker uit het stopcontact.

Tips en trucs

- Begin uw haar pas te stylen als het bijna droog is.
- Een geschikt stylingproduct kan ervoor zorgen dat de lokken langer in model blijven. Kies een product dat ook een hittebeschermingscomponent bevat als u het haar blootstelt aan grotere hitte.
- Verdeel het haar in afzonderlijke lokken voor meer volheid.
- U kunt meer volheid bij de haarinplant bereiken als u het haar vanaf de haarinplant droogt en naar de punten toe werkt. Dit is bijzonder geschikt voor kort haar, bijvoorbeeld voor het stylen van een pony.
- Als u het haar na het stylen wilt uitkammen, laat het dan eerst goed afkoelen.

Reinigen

⚠ GEVAAR! Levensgevaar door elektrische stroom! Trek voordat u het apparaat reinigt altijd eerst de stekker uit het stopcontact!
Dompel het apparaat, het snoer of de stekker nooit onder in water of andere vloeistoffen!
Voordat het apparaat na het schoonmaken weer in gebruik wordt genomen, moet het helemaal droog zijn!

⚠ VOORZICHTIG! Laat het apparaat afkoelen voordat u het reinigt.
Verbrandingsgevaar!

ⓘ LET OP! Gebruik geen schurende of bijtende schoonmaakmiddelen. Deze kunnen het oppervlak aantasten en het apparaat onherstelbaar beschadigen.

- 1) Haal het borstelopzetstuk **2** van het apparaat af om het te reinigen (afb. 1). Open daarvoor eerst de sluiting **1** door hem tegen de wijzers van de klok in te draaien. Haal daarna het borstelopzetstuk **2** van het apparaat af.
- 2) Leg het borstelopzetstuk **2** in lauw water om het te reinigen. U kunt een schoonmaakmiddel gebruiken en daarna goed naspoeien met water. Laat het borstelopzetstuk **2** volledig opdrogen voordat u het weer op het apparaat plaatst.
- 3) Schuif het borstelopzetstuk **2** en daarna de sluiting **1** weer op het apparaat (afb. 1). Draai de sluiting **1** met de wijzers van de klok mee dicht.

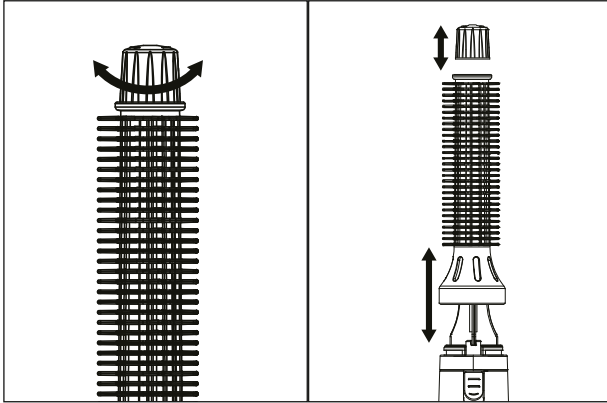

Afb. 1

- 4) Controleer of het luchtanzuigrooster ❹ vrij van haar en pluisjes is.
- 5) Veeg het apparaat zo nodig af met een droge doek.

Opbergen

- ❶ **LET OP!** Verpak en vervoer het apparaat pas als het is afgekoeld.
Verbrandingsgevaar!
- 1) Reinig het apparaat zoals beschreven in het hoofdstuk "Reinigen".
- 2) Om het apparaat op te bergen, kunt u het ophangen aan het ophangoog ❷.
- 3) Berg het apparaat op een stofvrije en droge plaats op.

Afvoeren

Apparaat afvoeren



Het pictogram hiernaast met een doorgekruiste vuilnisbak geeft aan dat dit apparaat is onderworpen aan de Richtlijn 2012/19/EU. Deze richtlijn stelt dat u dit apparaat aan het einde van zijn levensduur niet met het normale huisvuil mag afvoeren, maar moet inleveren bij speciaal daartoe bestemde inzamelpunten, milieuparken of afvalverwerkingsbedrijven.

Afvoeren is voor u kosteloos. Spaar het milieu en voer producten op een voor het milieu verantwoorde manier af.

Als uw oude apparaat persoonlijke gegevens bevat, bent u er zelf verantwoordelijk voor deze te wissen voordat u het apparaat inlevert.



Informatie over mogelijkheden voor het afvoeren van het afgedankte product krijgt u bij uw gemeentereiniging.

Verpakking afvoeren



De verpakkingsmaterialen zijn niet schadelijk voor het milieu. Ze zijn gekozen op grond van hun milieuvriendelijkheid en zijn recyclebaar. Voer niet meer benodigde verpakkingsmaterialen af conform de plaatselijk geldende voorschriften.

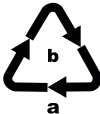

Voer de verpakking af conform de milieuvoorschriften. Let op de aanduiding op de verschillende verpakkingsmaterialen en voer ze zo nodig gescheiden af. De verpakkingsmaterialen zijn voorzien van afkortingen (a) en cijfers (b) met de volgende betekenis:

1-7: kunststoffen, 20-22: papier en karton,
80-98: composietmaterialen.

Garantie van Kompernaß Handels GmbH

Geachte klant,

U hebt op dit apparaat 3 jaar garantie vanaf de aankoopdatum. In geval van gebreken in dit product hebt u wettelijke rechten tegenover de verkoper van het product. Deze wettelijke rechten worden door onze hierna beschreven garantie niet beperkt.

Garantievoorwaarden

De garantieperiode geldt vanaf de datum van aankoop. Bewaar de kassabon zorgvuldig. U hebt hem nodig als bewijs van aankoop.

Als er binnen drie jaar vanaf de aankoopdatum van dit product een materiaal- of fabricagefout optreedt, wordt - naar onze keuze - het product door ons kosteloos gerepareerd of vervangen of wordt de koopprijs terugbetaald. Voorwaarde voor deze garantie is dat het defecte apparaat en het aankoopbewijs (kassabon) binnen de termijn van drie jaar worden overlegd en dat kort wordt omschreven waaruit het gebrek bestaat en wanneer het is opgetreden.

Wanneer het defect door onze garantie wordt gedekt, krijgt u het gerepareerde product of een nieuw product retour. Met de reparatie of vervanging van het product begint er geen nieuwe garantieperiode.

Garantieperiode en wettelijke aanspraken bij gebreken

De garantieperiode wordt door deze waarborg niet verlengd. Dat geldt ook voor vervangen en gerepareerde onderdelen. Eventueel al bij aankoop aanwezige schade en gebreken moeten meteen na het uitpakken worden gemeld. Voor reparaties na afloop van de garantieperiode worden kosten in rekening gebracht.

Garantieomvang

Het apparaat is op basis van strenge kwaliteitsnormen met de grootst mogelijke zorg vervaardigd en voorafgaand aan de levering nauwkeurig gecontroleerd.

De garantie geldt voor materiaal- of fabricagefouten. Deze garantie geldt niet voor productonderdelen die onderhevig zijn aan normale slijtage en die daarom als slijtonderdelen worden beschouwd, of voor schade aan breekbare onderdelen zoals schakelaars, accu's of onderdelen die van glas zijn gemaakt.

Deze garantie vervalt wanneer het product is beschadigd, ondeskundig is gebruikt of is gerepareerd. Voor deskundig gebruik van het product moeten alle in de gebruiksaanwijzing beschreven aanwijzingen precies worden opgevolgd. Gebruiksdoeleinden en handelingen die in de gebruiksaanwijzing worden afgeraden of waarvoor wordt gewaarschuwd, moeten beslist worden vermeden.

Het product is uitsluitend bestemd voor privégebruik en niet voor bedrijfsmatige doeleinden. Bij verkeerd gebruik en ondeskundige behandeling, bij gebruik van geweld en bij reparaties die niet door ons erkend servicefiliaal zijn uitgevoerd, vervalt de garantie.

Afhandeling bij een garantiekwestie

Voor een snelle afhandeling van uw aanvraag neemt u de volgende aanwijzingen in acht:

- Houd voor alle aanvragen de kassabon en het artikelnummer (IAN) 435627_2304 als aankoopbewijs bij de hand.
- Het artikelnummer vindt u op het typeplaatje van het product, op het product gegraveerd, op de titelpagina van de gebruiksaanwijzing (links onder) of op de sticker op de achter- of onderkant van het product.
- Als er fouten in de werking of andere gebreken optreden, neemt u eerst contact op met de hierna genoemde serviceafdeling, **telefonisch** of **via e-mail**.
- Een als defect geregistreerd product kunt u dan zonder portokosten naar het aan u doorgegeven serviceadres sturen. Voeg het aankoopbewijs (kassabon) bij en vermeld waaruit het gebrek bestaat en wanneer het is opgetreden.



Op www.lidl-service.com kunt u deze en vele andere handleidingen, productvideo's en installatiesoftware downloaden.

Met deze QR-code gaat u direct naar de website van Lidl Service (www.lidl-service.com) en kunt u met het invoeren van het artikelnummer (IAN) 435627_2304 de gebruiksaanwijzing openen.

Service

NL **Service Nederland**
Tel.: 0800 0249630
E-Mail: kompernass@lidl.nl

BE **Service België**
Tel.: 0800 12089
E-Mail: kompernass@lidl.be

IAN 435627_2304

Importeur

Let op: het volgende adres is geen serviceadres. Neem eerst contact op met het opgegeven serviceadres.

KOMPERNASS HANDELS GMBH
BURGSTRASSE 21
44867 BOCHUM
DUITSLAND
www.kompernass.com

Inhaltsverzeichnis

Einleitung	14
Bestimmungsgemäße Verwendung	14
Verwendete Warnhinweise und Symbole	14
Sicherheitshinweise	15
Lieferumfang	17
Gerätebeschreibung	17
Technische Daten	17
Bedienung	18
Heizstufen	18
Haare stylen und trocknen	18
Tipps und Tricks	19
Reinigen	19
Aufbewahren	20
Entsorgung	21
Gerät entsorgen	21
Verpackung entsorgen	21
Garantie der Kompernaß Handels GmbH	22
Service	23
Importeur	23

Einleitung

Herzlichen Glückwunsch zum Kauf Ihres neuen Gerätes.



Sie haben sich damit für ein hochwertiges Produkt entschieden. Die Bedienungsanleitung ist Bestandteil dieses Produkts. Sie enthält wichtige Hinweise für Sicherheit, Gebrauch und Entsorgung. Machen Sie sich vor der Benutzung des Produkts mit allen Bedien- und Sicherheitshinweisen vertraut. Benutzen Sie das Produkt nur wie beschrieben und für die angegebenen Einsatzbereiche. Händigen Sie alle Unterlagen bei Weitergabe des Produkts an Dritte mit aus.

Bestimmungsgemäße Verwendung

Das Gerät dient dem Trocknen und Frisieren von menschlichen Haaren. Keinesfalls ist es für Perücken und Haarteile aus synthetischem Material oder für Tiere geeignet. Dieses Gerät ist ausschließlich für die Benutzung in privaten Haushalten bestimmt. Benutzen Sie das Gerät nicht gewerblich oder industriell.

Verwendete Warnhinweise und Symbole

In der vorliegenden Bedienungsanleitung, auf der Verpackung und dem Gerät werden folgende Warnhinweise und Symbole verwendet (falls zutreffend):

	GEFAHR! Ein Warnhinweis mit diesem Symbol und dem Signalwort „GEFAHR“ kennzeichnet eine unmittelbar bevorstehende Gefährdungssituation, die, wenn sie nicht vermieden wird, den Tod oder eine schwere Verletzung zur Folge hat.
	WARNUNG! Ein Warnhinweis mit diesem Symbol und dem Signalwort „WARNUNG“ kennzeichnet eine mögliche Gefährdungssituation, die, wenn sie nicht vermieden wird, den Tod oder eine schwere Verletzung zur Folge haben könnte.
	VORSICHT! Ein Warnhinweis mit diesem Symbol und dem Signalwort „VORSICHT“ kennzeichnet eine mögliche Gefährdungssituation, die, wenn sie nicht vermieden wird, eine geringfügige oder mäßige Verletzung zur Folge haben könnte.
	ACHTUNG! Ein Warnhinweis mit diesem Symbol und dem Signalwort „ACHTUNG“ kennzeichnet eine mögliche Situation, die, wenn sie nicht vermieden wird, einen Sachschaden zur Folge haben könnte.
	Ein Hinweis kennzeichnet zusätzliche Informationen, die den Umgang mit dem Gerät erleichtern.
	Nicht in Wasser tauchen!

Sicherheitshinweise

⚠ GEFAHR!

- ▶ Schließen Sie das Gerät nur an eine vorschriftsmäßig installierte Netzsteckdose mit einer der auf dem Typenschild entsprechenden Netzspannung an.
- ▶ Sie dürfen das Gerät keinesfalls in eine Flüssigkeit tauchen und keine Flüssigkeiten in das Gerätegehäuse gelangen lassen. Sie dürfen das Gerät keiner Feuchtigkeit aussetzen und nicht im Freien benutzen. Falls doch einmal Flüssigkeit in das Gerätegehäuse gelangt, ziehen Sie sofort den Netzstecker des Geräts aus der Netzsteckdose und lassen Sie es von qualifiziertem Fachpersonal reparieren.
- ▶ Ziehen Sie bei Betriebsstörungen und bevor Sie das Gerät reinigen den Netzstecker aus der Netzsteckdose.
- ▶ Ziehen Sie den Netzstecker aus der Steckdose, ziehen Sie nicht am Kabel selbst.
- ▶ Wenn die Netzanschlussleitung dieses Gerätes beschädigt wird, muss sie durch den Hersteller oder seinen Kundendienst oder einer ähnlich qualifizierten Person ersetzt werden, um Gefährdungen zu vermeiden.
- ▶ Knicken oder quetschen Sie die Netzanschlussleitung nicht und verlegen Sie sie so, dass niemand darauf treten oder darüber stolpern kann.
- ▶ Sie dürfen keine Verlängerungskabel verwenden.
- ▶ Fassen Sie das Gerät, Netzanschlussleitung und -stecker nie mit nassen Händen an.
- ▶ Sie dürfen das Gerätegehäuse nicht öffnen oder reparieren. In diesem Falle ist die Sicherheit nicht gegeben und die Gewährleistung erlischt. Lassen Sie ein defektes Gerät nur von qualifiziertem Fachpersonal reparieren.

- ▶  Verwenden Sie das Gerät niemals in der Nähe von Wasser, insbesondere nicht in der Nähe von Waschbecken, Badewannen oder ähnlichen Gefäßen. Die Nähe von Wasser stellt eine Gefahr dar, auch wenn das Gerät ausgeschaltet ist. Ziehen Sie daher nach jedem Gebrauch den Netzstecker. Als zusätzlicher Schutz wird Ihnen die Installation einer Fehlerstrom-Schutzeinrichtung mit einem Bemessungsauslösestrom von nicht mehr als 30 mA im Badezimmer-Stromkreis empfohlen. Fragen Sie Ihren Elektroinstallateur um Rat.

WARNUNG!

- ▶ Dieses Gerät kann von Kindern ab 8 Jahren und darüber und von Personen mit reduzierten physischen, sensorischen oder mentalen Fähigkeiten oder Mangel an Erfahrung und/oder Wissen benutzt werden, wenn sie beaufsichtigt oder bezüglich des sicheren Gebrauchs des Gerätes unterwiesen wurden und die daraus resultierenden Gefahren verstanden haben.
- ▶ Kinder dürfen nicht mit dem Gerät spielen.
- ▶ Reinigung und Benutzer-Wartung dürfen nicht durch Kinder durchgeführt werden, es sei denn, sie sind beaufsichtigt.
- ▶ Legen Sie das Gerät niemals im eingeschalteten Zustand ab und lassen Sie das eingeschaltete Gerät niemals unbeaufsichtigt.
- ▶ Legen Sie das Gerät nie in die Nähe von Wärmequellen und schützen Sie die Netzanschlussleitung vor Beschädigungen.
- ▶ Falls das Gerät heruntergefallen oder beschädigt ist, dürfen Sie es nicht mehr in Betrieb nehmen. Lassen Sie das Gerät von qualifiziertem Fachpersonal überprüfen und gegebenenfalls reparieren.
- ▶ Decken Sie das Luftansauggitter während des Betriebs nicht ab. Reinigen Sie es in regelmäßigen Abständen.

Lieferumfang

Der Lieferumfang besteht aus folgenden Komponenten:

- Warmluftbürste
 - Bedienungsanleitung
- 1) Entnehmen Sie das Gerät und die Bedienungsanleitung aus der Verpackung.
 - 2) Entfernen Sie sämtliches Verpackungsmaterial.

HINWEIS

- ▶ Prüfen Sie die Lieferung auf Vollständigkeit und auf sichtbare Schäden.
- ▶ Bei einer unvollständigen Lieferung oder Schäden infolge mangelhafter Verpackung oder durch Transport wenden Sie sich an die Service-Hotline (siehe Kapitel „Service“).

Gerätebeschreibung

(Abbildung siehe Ausklappseite)

- 1 Verschluss
- 2 Bürstenaufsatz
- 3 Ausrolltaste
- 4 Stufenschalter
- 5 Griff
- 6 Luftansauggitter
- 7 Aufhängeöse

Technische Daten

Netzspannung	220-240 V ~ (Wechselstrom), 50-60 Hz
Nennleistung	300 W
Schutzklasse	II  (Doppelisolierung)

Bedienung

Heizstufen

0	Gerät ist ausgeschaltet
1	Niedrige Heizstufe: besonders geeignet für empfindliches oder feines Haar
2	Hohe Heizstufe: besonders geeignet für normales Haar

Haare stylen und trocknen

Mit dem Gerät können Sie kleine Locken und Wellen stylen und leicht feuchtes Haar trocknen.

- 1) Trocknen Sie nasses Haar zunächst mit einem Handtuch oder föhnen Sie es. Die besten Ergebnisse erzielen Sie, wenn das Haar noch leicht feucht, aber nicht mehr nass ist.
 - 2) Stecken Sie den Netzstecker in die Netzsteckdose.
 - 3) Wählen Sie mit dem Stufenschalter **4** die gewünschte Heizstufe.
 - 4) Teilen Sie das Haar ggf. in mehrere Partien auf und isolieren eine einzelne Strähne.
 - 5) Setzen Sie mit dem Bürstenaufsatz **2** an den Haarspitzen der Strähne an. Verteilen Sie dabei die Haare über die gesamte Länge des Bürstenaufsatzes **2**.
 - 6) Drehen Sie das Gerät am Griff **5** und rollen so die Strähne auf den Bürstenaufsatz **2**.
 - 7) Um die Strähne wieder zu lösen, schieben Sie die Ausrolltaste **3** in Richtung Griff **5** und halten sie in dieser Position. Gleichzeitig ziehen Sie das Gerät nach unten, so dass sich der Bürstenaufsatz **2** aus der Strähne heraus rollt.
- i Hinweis:** Wenn Sie den Bürstenaufsatz **2** am Haaransatz einer einzelnen Strähne ansetzen und die Haare nicht aufrollen, sondern nur bürsten, dann können Sie etwas mehr Fülle erzielen. Seien Sie vorsichtig insbesondere bei längeren Haaren, damit diese sich nicht in den Borsten verfangen.
- ⚠ VORSICHT!** Falls sich Haare in den Borsten des Bürstenaufsatzes **2** verfangen haben, entfernen Sie diese vorsichtig, z. B. mit den Fingern. Achten Sie darauf, dass Sie zuvor den Stufenschalter **4** wieder auf „0“ stellen. Verbrennungsgefahr!
- 8) Gehen Sie so Strähne für Strähne bei allen gewünschten Haarpartien vor, bis Sie mit dem Ergebnis zufrieden sind.
- i Hinweis:** Sollte das Gerät nicht wie erwartet funktionieren, ziehen Sie den Netzstecker aus der Netzsteckdose und lassen Sie es einige Minuten abkühlen. Das Gerät ist mit einem Überhitzungsschutz ausgestattet!

- 9) Schalten Sie das Gerät aus, indem Sie den Stufenschalter ④ wieder auf „0“ stellen.
- 10) Ziehen Sie den Netzstecker aus der Netzsteckdose.

Tipps und Tricks

- Stylen Sie Ihre Haare erst, wenn sie schon fast trocken sind.
- Ein geeignetes Stylingmittel kann die Haltbarkeit der Locken unterstützen. Wählen Sie ein Produkt, welches zusätzlich einen Hitzeschutz enthält, wenn Sie die Haare größerer Hitze aussetzen.
- Teilen Sie die Haare in einzelne Strähnen auseinander, um mehr Fülle zu erzielen.
- Sie können mehr Fülle am Ansatz erzielen, wenn Sie die Haare vom Haaransatz beginnend zu den Spitzen hin trocknen. Dies ist besonders für kurze Haare geeignet, z. B. zum Stylen eines Ponys.
- Kämmen Sie die Haare nach dem Stylen aus, dann lassen Sie sie vorher gut auskühlen.

Reinigen

⚠ GEFAHR! Lebensgefahr durch elektrischen Strom! Ziehen Sie vor jeder Reinigung den Netzstecker aus der Netzsteckdose!

Tauchen Sie das Gerät, das Netzkabel oder den Netzstecker niemals in Wasser oder andere Flüssigkeiten!

Bevor Sie das Gerät nach der Reinigung wieder benutzen, muss es vollständig trocken sein!

⚠ VORSICHT! Lassen Sie das Gerät vor der Reinigung abkühlen. Verbrennungsgefahr!

⚠ ACHTUNG! Benutzen Sie keine scheuernden oder ätzenden Reinigungsmittel. Diese können die Oberfläche angreifen und das Gerät irreparabel beschädigen.

- 1) Nehmen Sie den Bürstenaufsatz ② vom Gerät ab, um ihn zu reinigen (Abb. 1). Dafür öffnen Sie zunächst den Verschluss ①, indem Sie ihn gegen den Uhrzeigersinn drehen. Ziehen Sie anschließend den Bürstenaufsatz ② vom Gerät ab.
- 2) Legen Sie den Bürstenaufsatz ② zur Reinigung in lauwarmes Wasser. Sie können Reinigungsmittel verwenden, spülen Sie dann gründlich mit Wasser nach. Lassen Sie den Bürstenaufsatz ② vollständig trocknen, bevor Sie ihn wieder auf das Gerät setzen.
- 3) Schieben Sie den Bürstenaufsatz ② und anschließend den Verschluss ① wieder auf das Gerät (Abb. 1). Drehen Sie den Verschluss ① im Uhrzeigersinn zu.



Abb. 1

- 4) Kontrollieren Sie, ob das Luftansauggitter **6** frei von Haaren und Fusseln ist.
- 5) Wischen Sie das Gerät bei Bedarf mit einem trockenen Tuch ab.

Aufbewahren

- ⚠ **ACHTUNG!** Verpacken und transportieren Sie das Gerät erst, wenn es abgekühlt ist. Verbrennungsgefahr!
- 1) Reinigen Sie das Gerät wie im Kapitel „**Reinigen**“ beschrieben.
- 2) Zum Aufbewahren können Sie das Gerät an der Aufhängeöse **7** aufhängen.
- 3) Bewahren Sie das Gerät an einem staubfreien und trockenen Ort auf.

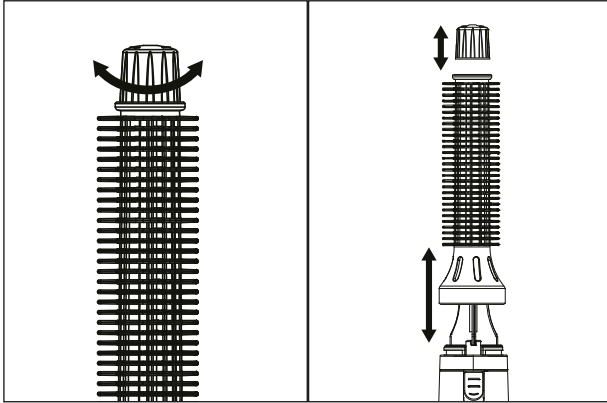
Entsorgung

Gerät entsorgen



Das nebenstehende Symbol einer durchgestrichenen Mülltonne auf Rädern zeigt an, dass dieses Gerät der Richtlinie 2012/19/EU unterliegt. Diese Richtlinie besagt, dass Sie dieses Gerät am Ende seiner Nutzungszeit nicht mit dem normalen Haushaltsmüll entsorgen dürfen, sondern in speziell eingerichteten Sammelstellen, Wertstoffhöfen oder Entsorgungsbetrieben abgeben müssen.

Diese Entsorgung ist für Sie kostenfrei. Schonen Sie die Umwelt und entsorgen Sie fachgerecht.

Für den deutschen Markt gilt:

Beim Kauf eines Neugerätes haben Sie das Recht, ein entsprechendes Altgerät an Ihren Händler zurückzugeben. Händler von Elektro- und Elektronikgeräten sowie Lebensmittelhändler, die regelmäßig Elektro- und Elektronikgeräte verkaufen, sind verpflichtet, bis zu drei Altgeräte unentgeltlich zurückzunehmen, auch ohne dass ein Neugerät gekauft wird, wenn die Altgeräte in keiner Abmessung größer als 25 cm sind. LIDL bietet Ihnen Rücknahmemöglichkeiten direkt in den Filialen und Märkten an.

Sofern Ihr Altgerät personenbezogene Daten enthält, sind Sie selbst für deren Löschung verantwortlich, bevor Sie es zurückgeben.



Weitere Möglichkeiten zur Entsorgung des ausgedienten Produkts erfahren Sie bei Ihrer Gemeinde- oder Stadtverwaltung.

Verpackung entsorgen



Die Verpackungsmaterialien sind nach umweltverträglichen und entsorgungstechnischen Gesichtspunkten ausgewählt und deshalb recyclebar. Entsorgen Sie nicht mehr benötigte Verpackungsmaterialien gemäß den örtlich geltenden Vorschriften.

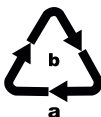

Entsorgen Sie die Verpackung umweltgerecht. Beachten Sie die Kennzeichnung auf den verschiedenen Verpackungsmaterialien und trennen Sie diese gegebenenfalls gesondert. Die Verpackungsmaterialien sind gekennzeichnet mit Abkürzungen (a) und Ziffern (b) mit folgender Bedeutung: 1–7: Kunststoffe, 20–22: Papier und Pappe, 80–98: Verbundstoffe.

Garantie der Kompernaß Handels GmbH

Sehr geehrte Kundin, sehr geehrter Kunde,

Sie erhalten auf dieses Gerät 3 Jahre Garantie ab Kaufdatum. Im Falle von Mängeln dieses Produkts stehen Ihnen gegen den Verkäufer des Produkts gesetzliche Rechte zu. Diese gesetzlichen Rechte werden durch unsere im Folgenden dargestellte Garantie nicht eingeschränkt.

Garantiebedingungen

Die Garantiefrist beginnt mit dem Kaufdatum. Bitte bewahren Sie den Kassensbonnetten gut auf. Dieser wird als Nachweis für den Kauf benötigt.

Tritt innerhalb von drei Jahren ab dem Kaufdatum dieses Produkts ein Material- oder Fabrikationsfehler auf, wird das Produkt von uns – nach unserer Wahl – für Sie kostenlos repariert, ersetzt oder der Kaufpreis erstattet. Diese Garantieleistung setzt voraus, dass innerhalb der Dreijahresfrist das defekte Gerät und der Kaufbeleg (Kassensbonnetten) vorgelegt und schriftlich kurz beschrieben wird, worin der Mangel besteht und wann er aufgetreten ist.

Wenn der Defekt von unserer Garantie gedeckt ist, erhalten Sie das reparierte oder ein neues Produkt zurück. Mit Reparatur oder Austausch des Produkts beginnt kein neuer Garantiezeitraum.

Garantiezeit und gesetzliche Mängelansprüche

Die Garantiezeit wird durch die Gewährleistung nicht verlängert. Dies gilt auch für ersetzte und reparierte Teile. Eventuell schon beim Kauf vorhandene Schäden und Mängel müssen sofort nach dem Auspacken gemeldet werden. Nach Ablauf der Garantiezeit anfallende Reparaturen sind kostenpflichtig.

Garantieumfang

Das Gerät wurde nach strengen Qualitätsrichtlinien sorgfältig produziert und vor Auslieferung gewissenhaft geprüft.

Die Garantieleistung gilt für Material- oder Fabrikationsfehler. Diese Garantie erstreckt sich nicht auf Produktteile, die normaler Abnutzung ausgesetzt sind und daher als Verschleißteile angesehen werden können oder für Beschädigungen an zerbrechlichen Teilen, z. B. Schalter, Akkus oder Teile, die aus Glas gefertigt sind.

Diese Garantie verfällt, wenn das Produkt beschädigt, nicht sachgemäß benutzt oder gewartet wurde. Für eine sachgemäße Benutzung des Produkts sind alle in der Bedienungsanleitung aufgeführten Anweisungen genau einzuhalten. Verwendungszwecke und Handlungen, von denen in der Bedienungsanleitung abgeraten oder vor denen gewarnt wird, sind unbedingt zu vermeiden.

Das Produkt ist nur für den privaten und nicht für den gewerblichen Gebrauch bestimmt. Bei missbräuchlicher und unsachgemäßer Behandlung, Gewaltanwendung und bei Eingriffen, die nicht von unserer autorisierten Serviceniederlassung vorgenommen wurden, erlischt die Garantie.

Abwicklung im Garantiefall

Um eine schnelle Bearbeitung Ihres Anliegens zu gewährleisten, folgen Sie bitte den folgenden Hinweisen:

- Bitte halten Sie für alle Anfragen den Kassenschein und die Artikelnummer (IAN) 435627_2304 als Nachweis für den Kauf bereit.
- Die Artikelnummer entnehmen Sie bitte dem Typenschild am Produkt, einer Gravur am Produkt, dem Titelblatt der Bedienungsanleitung (unten links) oder dem Aufkleber auf der Rück- oder Unterseite des Produktes.
- Sollten Funktionsfehler oder sonstige Mängel auftreten, kontaktieren Sie zunächst die nachfolgend benannte Serviceabteilung **telefonisch** oder per **E-Mail**.
- Ein als defekt erfasstes Produkt können Sie dann unter Beifügung des Kaufbelegs (Kassenschein) und der Angabe, worin der Mangel besteht und wann er aufgetreten ist, für Sie portofrei an die Ihnen mitgeteilte Serviceanschrift übersenden.



Auf www.lidl-service.com können Sie diese und viele weitere Handbücher, Produktvideos und Installationssoftware herunterladen.

Mit diesem QR-Code gelangen Sie direkt auf die Lidl-Service-Seite (www.lidl-service.com) und können durch die Eingabe der Artikelnummer (IAN) 435627_2304 Ihre Bedienungsanleitung öffnen.

Service

DE Service Deutschland

Tel.: 0800 5435 111 (kostenfrei aus dem dt. Festnetz / Mobilfunknetz)

E-Mail: kompernass@lidl.de

AT Service Österreich

Tel.: 0800 447 744

E-Mail: kompernass@lidl.at

CH Service Schweiz

Tel.: 0800 56 44 33

E-Mail: kompernass@lidl.ch

IAN 435627_2304

Importeur

Bitte beachten Sie, dass die folgende Anschrift keine Serviceanschrift ist. Kontaktieren Sie zunächst die benannte Servicestelle.

KOMPERNASS HANDELS GMBH

BURGSTRASSE 21

44867 BOCHUM

DEUTSCHLAND

www.kompernass.com

KOMPERNASS HANDELS GMBH

BURGSTRASSE 21

44867 BOCHUM

GERMANY

www.kompernass.com

Stand van de informatie · Stand der Informationen:

07/2023 · Ident.-No.: SWB300B1-072023-1

IAN 435627_2304