

# /// PARKSIDE®



## 2-IN-1 MONTAGEROLPLATEAU EN WERKPLAATSKRUKJE

PRW 2 A1

(NL)

### 2-IN-1 MONTAGEROLPLATEAU EN WERKPLAATSKRUKJE

Originele gebruikshandleiding

IAN 438575\_2304

(NL)

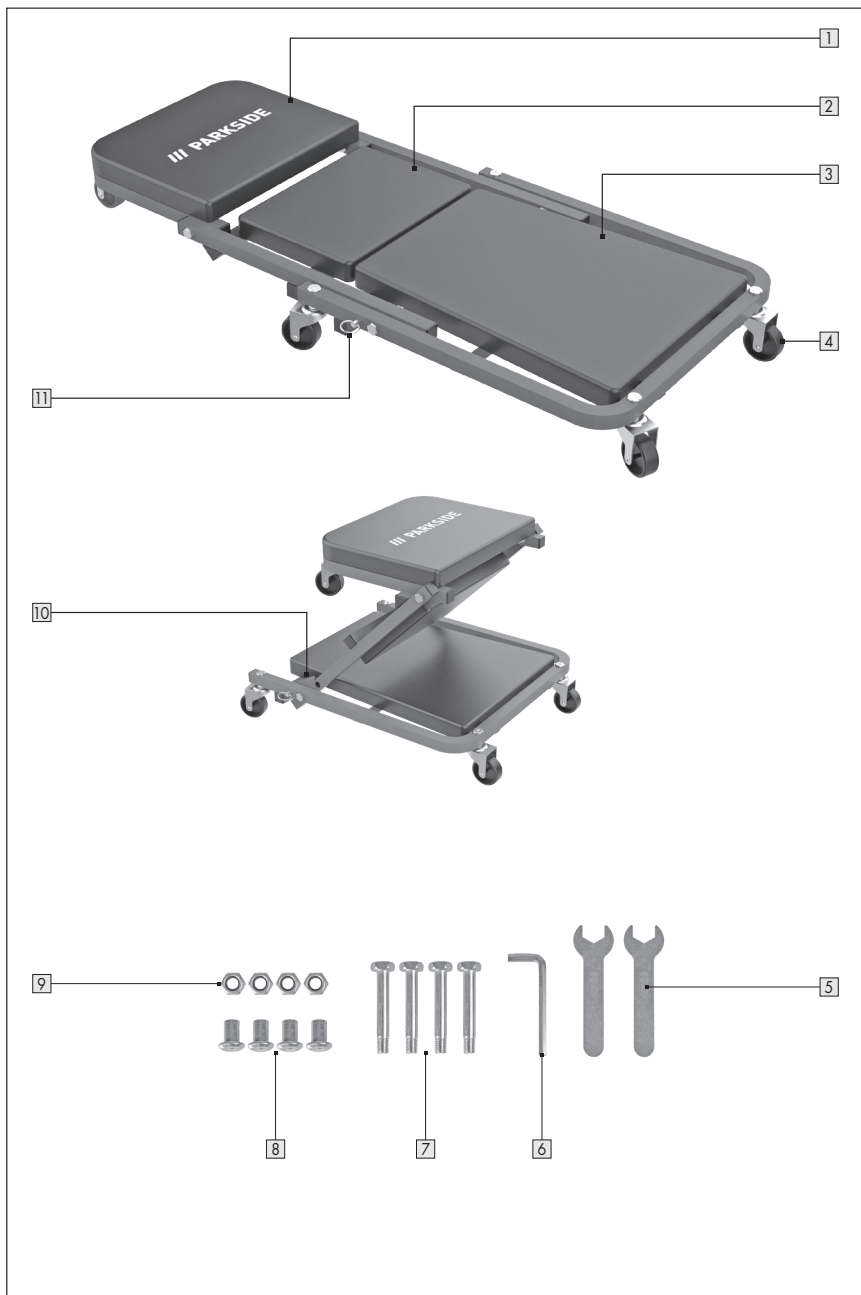

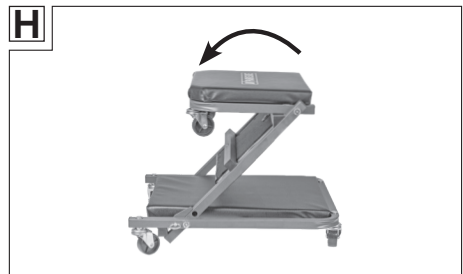
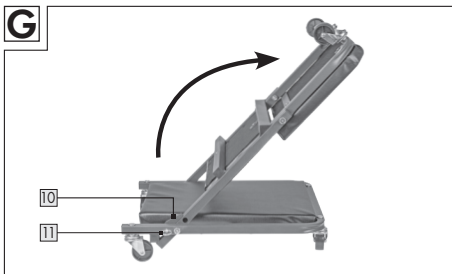
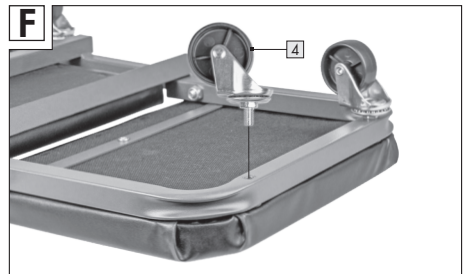
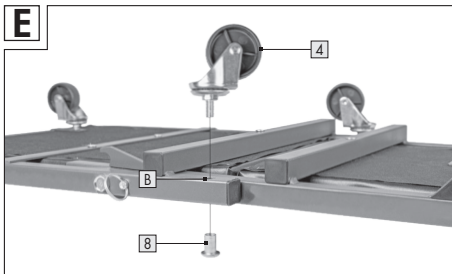
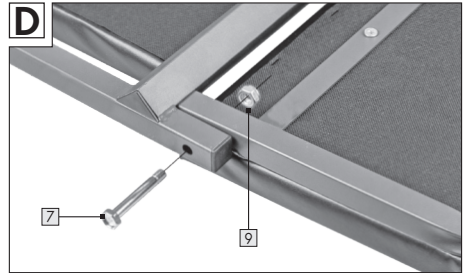
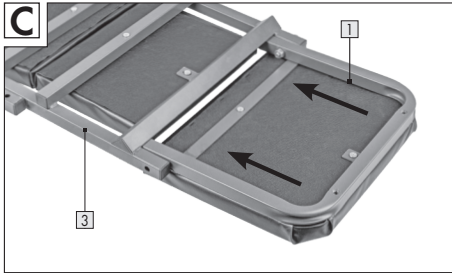
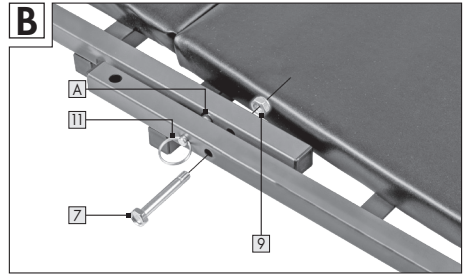
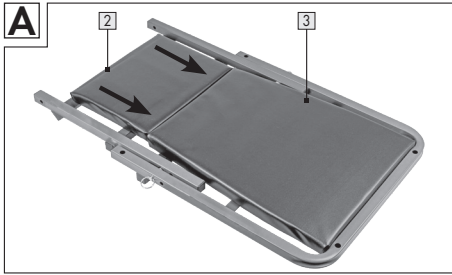

## Inhoudsopgave

<b>1. Inleiding</b> .....	<b>05</b>
Gebruikte symbolen.....	<b>05</b>
Inhoud pakket.....	<b>05</b>
Deelomschrijving.....	<b>05</b>
<b>2. Technische specificaties</b> .....	<b>05</b>
<b>3. Veiligheid</b> .....	<b>05</b>
Normaal gebruik.....	<b>05</b>
Veiligheidsvoorschriften.....	<b>06</b>
<b>4. Vóór gebruik</b> .....	<b>07</b>
Rolplateau en inhoud van het pakket controleren.....	<b>07</b>
Rolplateau monteren (afb. A - F).....	<b>07</b>
<b>5. Toepassing</b> .....	<b>07</b>
Product als krukje gebruiken (Afb. G, H).....	<b>07</b>
Product als rolplateau gebruiken.....	<b>08</b>
<b>6. Onderhoud, reiniging, opslag en transport</b> .....	<b>08</b>
Onderhoud.....	<b>08</b>
Reiniging.....	<b>08</b>
Opslag.....	<b>08</b>
Transport.....	<b>08</b>
<b>7. Afvoer</b> .....	<b>08</b>
Verpakking afvoeren.....	<b>08</b>
<b>8. Garantie</b> .....	<b>08</b>
<b>9. Service</b> .....	<b>09</b>

# 1. Inleiding

Gefeliciteerd!

Met deze aankoop hebt u voor een hoogwaardig product gekozen. De handleiding is onderdeel van dit 2-in-1 montagerolplateau en werkplaatstkrukje (hieronder 'rolplateau' of 'product' genoemd). Ze bevat belangrijke richtlijnen voor de veiligheid, het gebruik en de afvoer. Zorg ervoor dat u met het product vertrouwd bent voor u het voor het eerst gebruikt. Lees hiervoor aandachtig de volgende handleiding. Gebruik het product alleen zoals beschreven wordt en bewaar deze gebruiksaanwijzing goed. Geef alle documenten ook mee als u het product doorgeeft aan derden.

## Gebruikte symbolen

Volgende symbolen en signaalwoorden worden in deze handleiding gebruikt op het rolplateau of op de verpakking.



Handleiding lezen.



Voorzichtig! Gevaar voor handletsels

De aanduiding van het model op de rolplateau is een combinatie van letters en cijfers.

**WWS-MRW2-H01**

=

**2-In-1 montagerolplateau  
en werkplaatstkrukje**

## Inhoud pakket

- 1x montagerolplateau
- 6x draaibare wielletjes
- 2x vork sleutel 14 mm
- 1x inbussleutel 5 mm
- 4x schroeven
- 4x hulsmoeren
- 4x bevestigingsmoeren

## Deelomschrijving

- 1 Bovenste frame met bekleding
- 2 Middelmattige frame met bekleding
- 3 Onderste frame met bekleding
- 4 Wielletjes
- 5 Vork sleutel 14 mm
- 6 Inbussleutel 5 mm
- 7 Schroeven
- 8 Hulsmoer
- 9 Bevestigingsmoer
- 10 Bevestigingshaak
- 11 Veiligheidspin

## 2. Technische specificaties

Afmetingen krukje (L x B x H)	ca. 46 x 41 x 37 cm
Afmetingen rolplateau (L x B x H)	ca. 91 x 41 x 12 cm
Draagvermogen krukje	max. 120 kg
Draagvermogen rolplateau	max. 150 kg

## 3. Veiligheid

### Normaal gebruik

Het rolplateau is gemaakt voor privégebruik en voor de volgende gebruiksdoelen in de hobby- en doe-het-zelfafdeling:

- Als hulpmiddel voor sporadische klussen die liggend of zittend uitgevoerd moeten worden.

Het rolplateau mag alleen gebruikt worden in overeenstemming met de richtlijnen en veiligheidsvoorschriften in deze gebruiksaanwijzing. Elk gebruik dat dit overstijgt, is verboden. De producent noch de handelaar is aansprakelijk voor schade, verlies of letsels die het resultaat zijn van verkeerd gebruik van het rolplateau. Voorbeelden van verkeerd gebruik zijn in het bijzonder:

- een gebruik dat het aangegeven normale gebruik overstijgt;
- inbreuken op de veiligheids-, montage-, bedienings-, reinigings- en onderhoudsrichtlijnen in deze gebruiksaanwijzing;
- inbreuken op de geldende gezondheids-, veiligheids- en ongevalpreventievoorschriften die het gebruik van het rolplateau betreffen;
- het gebruik van toebehoren of reserveonderdelen die niet geschikt zijn voor dit rolplateau;
- Wijzigingen aan het rolplateau.
- Overmatig gebruik.

De persoon die dit rolplateau gebruikt of onderhoudt, moet vertrouwd zijn met deze richtlijnen en zich bewust zijn van de mogelijke gevaren. Het rolplateau mag enkel door een competente persoon worden gebruikt. Vraag bij twijfel advies aan een expert. Inbreuken op de veiligheids-, montage- en bedieningsrichtlijnen tijdens het gebruik van dat rolplateau gelden als verkeerd gebruik. Alle geldende gezondheids- en veiligheidsregels moeten worden nageleefd. Alle andere regionale en nationale wetten moeten worden nageleefd. Het rolplateau mag niet aangepast worden. Elke doorgevoerde wijziging verhoogt het risico op een letsel of op materiële schade.

## Veiligheidsvoorschriften

**Lees alle veiligheidsrichtlijnen en -aanwijzingen.** *Menselijke fouten bij het niet-opvolgen van de veiligheidsrichtlijnen en -aanwijzingen kunnen zware lichamelijke letsels veroorzaken.*

- Bewaar de verpakking, want die bevat belangrijke informatie.**
- Hou de handen altijd uit de buurt van het zijframe en de zwenkarmen tijdens het tillen of neerlaten.**
- Werkzaamheden op het product mogen alleen uitgevoerd**

- worden onder zones zoals bijvoorbeeld voertuigen die tegen neervallen beveiligd zijn.**
- Gebruik het product alleen op harde vlakke oppervlakken, niet op trappen of steile hellingen.**
  - Rol niet over voorwerpen.**
  - Gebruik het artikel niet op een gladde ondergrond!**
  - Het product mag niet als klimhulp of voor personentransport gebruikt worden!**
  - Voor elk gebruik moet gecontroleerd worden of het product in uitstekende staat is.**
  - Laat kinderen nooit zonder toezicht bij het verpakkingsmateriaal. Er is verstikkingsgevaar!**
  - Hou kleine delen buiten het bereik van kinderen.**
  - Hou rekening met het max. draagvermogen. Overbelast het product nooit. Er kan onzichtbare schade aanwezig zijn die de veiligheid beïnvloed.**
  - Hou de handen altijd uit de buurt van het zijframe en de zwenkarmen tijdens het tillen of neerlaten.**
  - Hou de handen uit de buurt van de buigzone voor zover het product nog niet volledig in ligpositie gezet is.**
  - Verzet nooit de zit- of ligpositie, zolang er zich iemand op het product bevindt.**
  - Grijp nooit onder het product wanneer u erop ligt. Er bestaat knelgevaar voor de vingers door de middelste wielletjes.**

**p) Controleer op regelmatige momenten elke schroefverbinding op hun stevigheid.**

**q) Houd de product uit de buurt van open vuur! Het product is ontvlambaar.**

## 4. Vóór gebruik

### Rolplateau en inhoud van het pakket controleren

- Neem het rolplateau en het toebehoren uit de verpakking.
- Controleer of het pakket volledig is (zie hoofdstuk "Inhoud van het pakket met de levering" en "Omschrijving onderdelen").
- Controleer of het rolplateau of het toebehoren beschadigd zijn.
- Gebruik het rolplateau niet bij schade of ontbrekende onderdelen.

### Rolplateau monteren (afb. A - F)

- Leg het middelste frame [2] en het onderste frame [3] met de bekleding naar boven op de vloer.
- Schuif het middelste frame tussen het onderste frame en trek de bevestigingspen [11] van het onderste frame er volledig uit.
- Positioneer het middelste frame zodanig dat de bevestigingspen in het bevestigingsgat [A] van het middelste frame kan vastklikken en laat de bevestigingspen los.
- Verbind het onderste frame en het middelste frame met de schroeven [7] en bevestigingsmoeren [9] met de meegeleverde vork sleutel [5].
- Om schroeven vast te zetten gebruikt u een vork sleutel om de schroeven vast te schroeven en de andere om de bevestigingsmoeren vast te zetten door ze met de klok mee te draaien.

- Draai het reeds gemonteerde frame met de bovenkant naar de vloer.
- Schuif het bovenste frame [1] aan het middelste frame en bevestig het op dezelfde manier als het middelste en het onderste frame.
- Zet vier wielotjes [4] aan het onderste frame vast door ze in het overeenkomstige gat [B] te steken en de huls moeren [8] ertegenover met de meegeleverde inbussleutel [6] met de klok mee te draaien.
- Zet twee wielotjes aan het bovenste frame vast door ze in het overeenkomstige gat te steken en met de klok mee te draaien.
- Draai het volledig gemonteerde product om zodat het op de wielen staat.
- Ga in omgekeerde volgorde te werk om alles te demonteren.

## 5. Toepassing

U kunt het product als rolplateau of als krukje gebruiken.

### Product als krukje gebruiken (Afb. G, H)

Om het product als krukje te gebruiken, handelt u als volgt.

- Trek de bevestigingspen [11] van het onderste frame [3] zo ver mogelijk uit en laat die niet los.
- Klap het middelste frame [2] ver naar oven en laat de bevestigingspen los, zodat die vastklikt in de bevestigingshaak [10] van het middelste frame.
- Klap het bovenste frame [1] in een horizontale positie.

## Product als rolplateau gebruiken

Om het product als rolplateau te gebruiken handelt u in de omgekeerde volgorde als beschreven staat in het hoofdstuk "Product als krukje gebruiken".

## 6. Onderhoud, reiniging, opslag en transport

### Onderhoud

Controleer regelmatig of alle schroefverbindingen voldoende vast aangedraaid zijn en draai indien nodig alle schroefverbindingen bij.

Gebruik alleen vervangonderdelen / accessoires van producenten of gemachtigde professionele werkplaatsen.

Reparaties mogen alleen door deskundigen worden uitgevoerd. Experts zijn mensen met de juiste professionele opleiding en ervaring die de eisen bij de constructie en de vormgeving van het rolplateau kennen en op de hoogte zijn van de veiligheidsvoorschriften.

### Reiniging

- Reinig het rolplateau met een vochtige doek. Gebruik in geen geval scherpe en/of schurende reinigings- of oplosmiddelen.
- Veeg daarna droog met een reinigingsdoek.

### Opslag

- Bewaar het product in de positie als krukje en leg het op zijn zij op het frame. Zo verhindert u dat het ongewenst wegrolt.
- Bewaar het product altijd droog en schoon bij kamertemperatuur wanneer u het niet gebruikt.

### Transport

Bescherm het rolplateau tijdens het transport tegen schokken en trillingen en gebruik de originele verpakking.

## 7. Afvoer

### Verpakking afvoeren



Sorteer de verpakking. Geef het karton en de doos mee bij het oud papier en doe folie bij het recycleerbare afval.

Niet meer bruikbare apparaten bij een milieu-inzamelpunt afgeven voor recyclage. Niet met het gewone huisafval afvoeren. Meer informatie krijgt u bij de hiervoor verantwoordelijke instantie. Voer de verpakking af in overeenstemming met het materiaaltype en met de plaatselijke, in uw gebied geldende voorschriften.

## 8. Garantie

### Garantie van de firma Walter Werkzeuge Salzburg GmbH

Geachte klant,

Op dit toestel krijgt u 3 jaar garantie vanaf de datum van aankoop. Indien dit product gebreken vertoont, heeft u wettelijke rechten tegenover de verkoper van het product. Deze wettelijke rechten worden niet ingeperkt door onze hieronder omschreven garantie.

### Garantievoorwaarden

De garantieperiode start vanaf de datum van aankoop. Bewaar de originele kassabon op een veilige plek. Dat document is nodig als bewijs voor de aankoop. Als er binnen drie jaar na de datum van aankoop een materiaal- of fabricagefout zichtbaar wordt, zullen wij het product - volgens onze keuze - voor u gratis repareren of vervangen. Deze waarborg veronderstelt dat binnen de periode van drie jaar het defecte toestel en het aankoopbewijs (kassabon) worden voorgelegd en dat schriftelijk kort beschreven wordt waaruit het gebrek bestaat en wanneer het is opgetreden.



Als het defect door onze garantie wordt gedekt, krijgt u het gerepareerde product terug of ontvangt u een nieuw product. Er begint geen nieuwe garantieperiode door een reparatie of een vervanging.

### **Garantieperiode en wettelijke claims vanwege gebreken**

De garantieperiode wordt niet verlengd door de kwaliteitsgarantie. Dat geldt ook voor vervangen of gerepareerde onderdelen. Schade en gebreken die eventueel bij de aankoop al aanwezig waren, moeten onmiddellijk na het uitpakken worden gemeld. Na de afloop van de garantiетijd moet er voor eventuele reparaties betaald worden.

### **Garantieniveau**

Het toestel wordt zorgvuldig volgens strenge kwaliteitsrichtlijnen geproduceerd en voor de levering zorgvuldig getest. De garantie geldt voor materiaal- en fabricagefouten. Deze garantie geldt niet voor productonderdelen die aan normale slijtage onderhevig zijn en daarom als slijtstukken beschouwd kunnen worden of voor beschadigingen aan breekbare onderdelen, bv. schakelaars, accu's of onderdelen die van glas zijn.

Deze garantie vervalt als het product beschadigd werd, niet correct gebruikt of onderhouden werd. Voor een correct gebruik van het product moeten alle richtlijnen die in de gebruiksaanwijzing staan exact worden opgevolgd. Gebruiksdoelen en handelingen die in de gebruiksaanwijzing worden afgeraden of waartegen wordt gewaarschuwd, moeten absoluut worden vermeden. Het product is uitsluitend bestemd voor privégebruik en niet voor commercieel gebruik. Bij misbruik en onjuiste behandeling, gebruik van geweld en bij ingrepen die niet werden uitgevoerd door onze geautoriseerde servicedienst, vervalt de garantie.

### **Afhandeling in geval van garantie**

Om een snelle verwerking van uw zaak te garanderen, gelieve de volgende richtlijnen op te volgen:

- Voor alle aanvragen de kassabon en het artikelnummer (bv. IAN 12345) bij de hand als bewijs voor de aankoop.

- Het artikelnummer vindt u op het kenplaatje, gegraveerd, op het titelblad van uw gebruiksaanwijzing (onderaan links) of als sticker op de achter onderkant.
- Mochten er fouten bij het functioneren of andere gebreken optreden, neem dan onmiddellijk telefonisch of via mail contact op met de hieronder vermelde serviceafdeling.
- Een product dat als defect is geregistreerd, kunt u dan portvrij naar het serviceadres sturen dat u werd meegedeeld, samen met het aankoopbewijs (kassabon) en de omschrijving van het gebrek en wanneer het is opgetreden.

Op [www.lidl-service.com](http://www.lidl-service.com) kunt u deze en heel wat andere handboeken, productiefilmpjes en software downloaden.

## **9. Service**



WALTER Werkzeuge Service Center  
E-mail: [service-be@walteronline.com](mailto:service-be@walteronline.com)  
Tel.: 0032 3 871 99 94  
**IAN 438575\_2304**

### **Leverancier**

Hou er rekening mee dat het volgende adres geen serviceadres is. Contacteer eerst de hierboven vermelde servicedienst.  
WALTER WERKZEUGE SALZBURG GmbH  
Gewerbeparkstr. 9, 5081 Anif, Oostenrijk

**Walter Werkzeuge Salzburg GmbH**

Gewerbeparkstr. 9  
5081 Anif, Österreich

V. 1.0

Stand van de informatie:  
07/2023

IAN 438575\_2304