



## Akku-Ladegerät / Battery Charger / Chargeur de batterie PLG 20 C3

(DE) (AT) (CH)

### Akku-Ladegerät

Originalbetriebsanleitung

(FR) (BE)

### Chargeur de batterie

Traduction des instructions d'origine

(ES)

### Cargador de baterías

Traducción del manual de instrucciones original

(CZ)

### Nabíječka

Překlad originálního provozního návodu

(HU)

### Akkutöltő

Az originál használati utasítás fordítása

(DK)

### Batterioplader

Oversættelse af den originale driftsvejledning

(GB) (MT)

### Battery Charger

Translation of the original instructions

(NL) (BE)

### Batterij oplader

Vertaling van de originele gebruiksaanwijzing

(IT) (MT)

### Caricabatterie

Traduzione delle istruzioni d'uso originali

(SK)

### Nabíjačka na akumulátor

Překlad originálneho návodu na obsluhu

(PL)

### Ładowarka do akumulatorów

Tłumaczenie oryginalnej instrukcji obsługi

IAN 465568\_2404



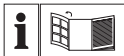

DE AT CH

Clappen Sie vor dem Lesen die Seite mit den Abbildungen aus und machen Sie sich anschließend mit allen Funktionen des Gerätes vertraut.

GB MT

Before reading, unfold the page containing the illustrations and familiarise yourself with all functions of the device.

FR BE

Avant de lire le mode d'emploi, ouvrez la page contenant les illustrations et familiarisez-vous ensuite avec toutes les fonctions de l'appareil.

NL BE

Vouw vóór het lezen de pagina met de afbeeldingen open en maak u vertrouwd met alle functies van het apparaat.

ES

Antes de empezar a leer abra la página que contiene las imágenes y, en seguida, familiarícese con todas las funciones del dispositivo.

IT MT

Prima di leggere aprire la pagina con le immagini e prendere confidenza con le diverse funzioni dell'apparecchio.

CZ

Před čtením si otevřete stranu s obrázky a potom se seznámte se všemi funkcemi přístroje.

SK

Pred čítaním si odklopte stranu s obrázkami a potom sa oboznámte so všetkými funkciami prístroja.

HU

Olvasás előtt kattintson az ábrát tartalmazó oldalra és végezetül ismerje meg a készülék mindegyik funkcióját.

PL

Przed przeczytaniem proszę rozłożyć stronę z ilustracjami, a następnie proszę zapoznać się z wszystkimi funkcjami urządzenia.

DK

Før du læser, vend siden med billeder frem og bliv bekendt med alle apparatets funktioner.

DE/AT/CH	Originalbetriebsanleitung	Seite	4
GB/MT	Translation of the original instructions	Page	19
FR/BE	Traduction des instructions d'origine	Page	33
NL/BE	Vertaling van de originele gebruiksaanwijzing	Pagina	52
ES	Traducción del manual de instrucciones original	Página	67
IT/MT	Traduzione delle istruzioni d'uso originali	Pagina	82
CZ	Překlad originálního provozního návodu	Strana	97
SK	Preklad originálneho návodu na obsluhu	Strana	111
HU	Az originál használati utasítás fordítása	Oldal	124
PL	Tłumaczenie oryginalnej instrukcji obsługi	Strona	138
DK	Oversættelse af den originale driftsvejledning	Side	154

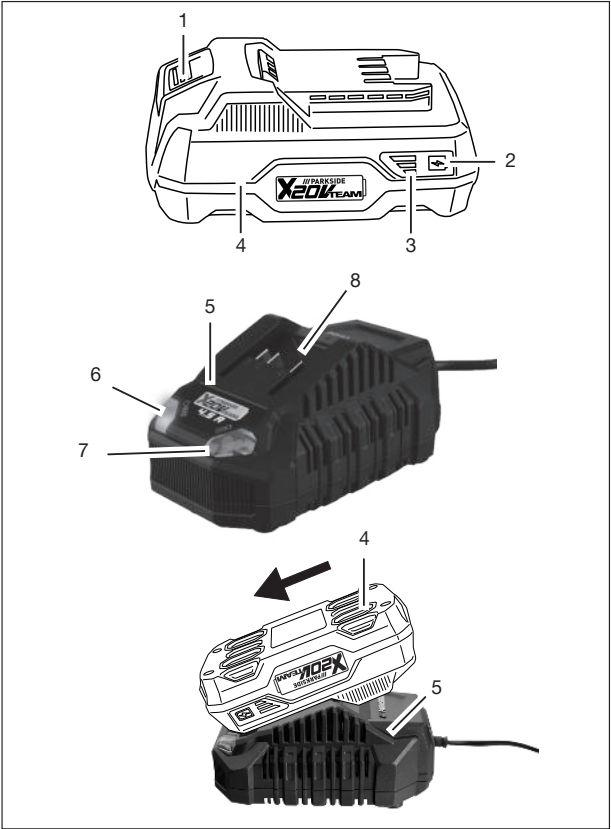

## Inhaltsverzeichnis

<b>Einleitung</b> .....	4
Bestimmungsgemäße Verwendung.....	4
Lieferumfang/Zubehör.....	5
Übersicht.....	5
Technische Daten.....	5
<b>Sicherheitshinweise</b> .....	6
Bedeutung der Sicherheitshinweise.....	7
Bildzeichen und Symbole.....	8
Bildzeichen in der Betriebsanleitung.....	8
Sicherer Betrieb von Akku-Ladegeräten.....	8
<b>Vorbereitung</b> .....	11
Hinweise zu Akkus.....	11
Ladezustand des Akkus prüfen.....	11
Akku in Akku-Gerät einsetzen und entnehmen.....	11
<b>Betrieb</b> .....	12
Kontrollanzeige.....	12
Akku aufladen.....	12
Verbrauchte Akkus.....	12
<b>Reinigung, Wartung und Lagerung</b> .....	13
Reinigung.....	13
Wartung.....	13
Lagerung.....	13
Wandbefestigung Ladegerät (optional).....	13
<b>Entsorgung/Umweltschutz</b> .....	13
Entsorgungshinweise für Akkus.....	15
<b>Service</b> .....	15
Garantie.....	15
Reparatur-Service.....	17
Service-Center.....	17
Importeur.....	17

Ersatzteile und Zubehör..... 17

**Original-EU-  
Konformitätserklärung**..... 18

## Einleitung

Herzlichen Glückwunsch zum Kauf Ihres neuen Ladegeräts (nachfolgend Gerät oder Elektrowerkzeug genannt). Sie haben sich damit für ein hochwertiges Gerät entschieden. Dieses Gerät wurde während der Produktion auf Qualität geprüft und einer Endkontrolle unterzogen. Die Funktionsfähigkeit Ihres Gerätes ist somit sichergestellt.



Die Betriebsanleitung ist Bestandteil dieses Geräts. Sie enthält wichtige Hinweise für Sicherheit, Gebrauch und Entsorgung. Lesen Sie die Betriebsanleitung sorgfältig. Machen Sie sich mit den Bedienteilen und dem richtigen Gebrauch des Gerätes vertraut. Benutzen Sie das Gerät nur wie beschrieben und für die angegebenen Einsatzbereiche. Bewahren Sie die Betriebsanleitung gut auf und händigen Sie alle Unterlagen bei Weitergabe des Geräts an Dritte mit aus.

## Bestimmungsgemäße Verwendung

Das Gerät ist ausschließlich für folgende Verwendung bestimmt:

- Laden von Akkus der Serie  
**X 20 V TEAM**

Betrieb ausschließlich in trockenen Räumen.

Jede andere Verwendung, die in dieser Betriebsanleitung nicht ausdrücklich zugelassen wird, kann eine ernsthaft-

te Gefahr für den Benutzer darstellen und zu Schäden am Gerät führen. Der Bediener oder Nutzer des Geräts ist für Unfälle oder Schäden an anderen Menschen oder deren Eigentum verantwortlich. Das Gerät ist für den Einsatz im Heimwerkerbereich bestimmt. Es wurde nicht für den gewerblichen Dauereinsatz konzipiert. Bei gewerblichem Einsatz erlischt die Garantie. Der Hersteller haftet nicht für Schäden, die durch bestimmungswidrige Verwendung oder falsche Bedienung verursacht wurden.

Das Gerät ist Teil der Serie **X 20 V TEAM** und kann mit Akkus der **X 20 V TEAM** Serie betrieben werden. Akkus der Serie **X 20 V TEAM** dürfen nur mit Ladegeräten der Serie **X 20 V TEAM** geladen werden.

## Lieferumfang/Zubehör

Packen Sie das Gerät aus und überprüfen Sie den Lieferumfang. Entsorgen Sie das Verpackungsmaterial ordnungsgemäß.

- Ladegerät
- Originalbetriebsanleitung

**Akku nicht im Lieferumfang enthalten.**

## Übersicht

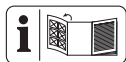

Die Abbildungen des Geräts finden Sie auf der vorderen Ausklappseite.

- 1 Akku-Entriegelung
- 2 Taste (Ladezustandsanzeige)
- 3 Ladezustandsanzeige
- 4 Akku
- 5 Ladegerät

- 6 Kontrollanzeige, grün
- 7 Kontrollanzeige, rot
- 8 Ladeschacht

## Technische Daten

**Ladegerät ..... PLG 20 C3**  
 Bemessungsspannung  $U$  ..... 230–240 V~, 50 Hz  
 Bemessungsleistung  $P$  ..... 120 W  
 Schutzklasse .. II (Doppelisolierung)  
 Gerätesicherung ..... T3.15A  
 Ausgangsspannung ..... 21,5 V =  
 Ausgangsstrom ..... 4,5 A  
 Ausgangsleistung ..... 96,75 W

### Ladezeiten

Wir empfehlen Ihnen, mit diesem Ladegerät ausschließlich folgende Akkus zu laden: *PAP 20 B1, PAP 20 B3, Smart PAPS 204 A1, Smart PAPS 208 A1*

Die Ladezeit wird u.a. durch Faktoren wie Temperatur der Umgebung und des Akkus, sowie der anliegenden Netzspannung beeinflusst und kann ggf. von den angegebenen Werten abweichen.

Ladezeit (Min.)	PLG 20 C3
<b>PAP 20 A1</b> <b>PAP 20 A2</b> <b>PAP 20 B1</b>	35
<b>PAP 20 A3</b> <b>PAP 20 B3</b> <b>Smart PAPS 204 A1</b>	60
<b>Smart PAPS 208 A1</b>	120
<b>Smart PAPS 2012 A1</b>	210

## Sicherheitshinweise



**ACHTUNG!** Beim Gebrauch von Elektrowerkzeugen sind zum Schutz gegen elektrischen Schlag, Verletzungs- und Brandgefahr folgende grundsätzliche Sicherheitsmaßnahmen zu beachten.

Dieses Gerät kann von Kindern ab 8 Jahren und darüber sowie von Personen mit verringerten physischen, sensorischen oder mentalen Fähigkeiten oder Mangel an Erfahrung

und Wissen benutzt werden, wenn sie beaufsichtigt oder bezüglich des sicheren Gebrauchs des Gerätes unterwiesen wurden und die daraus resultierenden Gefahren verstehen. Kinder dürfen nicht mit dem Gerät spielen. Reinigung und Benutzer-Wartung dürfen nicht von Kindern ohne Beaufsichtigung durchgeführt werden.

**▲ WARNUNG!** Personen- und Sachschäden durch unsachgemäßen Umgang mit dem Akku. Beachten Sie die Sicherheitshinweise und Hinweise zum Aufladen und der korrekten Verwendung in der Betriebsanleitung Ihres Akkus und

Ladegeräts der Serie **X 20 V TEAM**. Eine detaillierte Beschreibung zum Ladevorgang und weitere Informationen finden Sie in dieser separaten Bedienungsanleitung.

## **Bedeutung der Sicherheitshinweise**

**▲ GEFAHR!** Wenn Sie diesen Sicherheitshinweis nicht befolgen, tritt ein Unfall ein. Die Folge ist schwere Körperverletzung oder Tod.

**▲ WARNUNG!** Wenn Sie diesen Sicherheitshinweis nicht befolgen, tritt möglicherweise ein Unfall ein. Die Folge ist möglicherweise schwere Körperverletzung oder Tod.

**▲ VORSICHT!** Wenn Sie diesen Sicherheitshinweis nicht befolgen, tritt ein Unfall ein. Die Folge ist möglicherweise leichte oder mittelschwere Körperverletzung.

*HINWEIS!* Wenn Sie diesen Sicherheitshinweis nicht befolgen, tritt ein Unfall ein. Die Folge ist möglicherweise ein Sachschaden.

## Bildzeichen und Symbole

### Bildzeichen auf dem Ladegerät



Das Gerät ist Teil der Serie **X 20 V TEAM** und kann mit Akkus der **X 20 V TEAM** Serie betrieben werden. Akkus der Serie **X 20 V TEAM** dürfen nur mit Ladegeräten der Serie **X 20 V TEAM** geladen werden.



**Achtung!**



Lesen Sie vor dem Laden die Betriebsanleitung. Machen Sie sich mit den Bedienteilen und dem richtigen Gebrauch des Gerätes vertraut.



Elektrogeräte gehören nicht in den Hausmüll.



Das Ladegerät ist nur zur Verwendung in Räumen geeignet.



Gerätesicherung



Schutzklasse II (Doppelisolierung)



Kontroll-LEDs auf dem Ladegerät

## Bildzeichen in der Betriebsanleitung



**Achtung!**

## Sicherer Betrieb von Akku-Ladegeräten

- Dieses Produkt kann von Kindern ab 8 Jahren und darüber sowie von Personen mit verringerten



physischen, sensorischen oder mentalen Fähigkeiten oder Mangel an Erfahrung und Wissen benutzt werden, wenn sie beaufsichtigt oder bezüglich des sicheren Gebrauchs des Gerätes unterwiesen wurden und die daraus resultierenden Gefahren verstehen.

Kinder dürfen nicht mit dem Gerät spielen.

Reinigung und Benutzer-Wartung dürfen nicht von Kindern ohne Beaufsichtigung durchgeführt werden.

- **Verwenden Sie dieses Ladegerät ausschließlich zum Laden von Akkus der Serie X 20 V TEAM.**

Das Laden von an-

deren Akkus kann zu Verletzungen und Brand- und Explosionsgefahr führen.

- **Überprüfen Sie vor jeder Benutzung Ladegerät, Kabel und Stecker und lassen Sie es von qualifiziertem Fachpersonal und nur mit Original-Ersatzteilen reparieren. Benutzen Sie ein defektes Ladegerät nicht und öffnen Sie es nicht selbst.** Damit wird sichergestellt, dass die Sicherheit des Gerätes erhalten bleibt.
- Achten Sie darauf, dass Netzspannung und Netzfrequenz mit den Angaben des Typenschildes übereinstimmen.

- **Halten Sie das Ladegerät sauber und fern von Nässe und Regen. Benutzen Sie das Ladegerät niemals im Freien.** Durch Verschmutzung und das Eindringen von Wasser erhöht sich das Risiko eines elektrischen Schlags.
- **Vermeiden Sie mechanische Beschädigungen des Ladegerätes.** Sie können zu inneren Kurzschlüssen führen.
- **Das Ladegerät darf nicht auf oder in der Nähe von brennbarem Untergrund (z. B. Papier, Textilien) betrieben werden.** Es besteht Brandgefahr wegen der beim Laden auftretenden Erwärmung.
- Wenn die Netzan-schlussleitung dieses Gerätes beschädigt ist, muss sie vom Hersteller oder seinem Vertreter ersetzt werden, um Sicherheitsgefährdungen zu vermeiden. Wenden Sie sich an das Service-Center.
- Ziehen Sie den Netzstecker, wenn der Akku voll aufgeladen ist und trennen Sie den Akku vom Ladegerät.
- Laden Sie in dem Ladegerät keine nicht-wiederaufladbaren Batterien auf.
- **Laden Sie Ihre Akkus nur im Innenbereich auf, weil das Ladegerät nur dafür bestimmt ist. Gefahr**

durch elektrischen Schlag.

- **Um das Risiko eines elektrischen Schlags zu reduzieren, ziehen Sie den Stecker des Ladegeräts aus der Steckdose heraus, bevor Sie es reinigen.**
- **Lassen Sie einen erwärmten Akku vor dem Laden abkühlen.**
- **Verwenden Sie ausschließlich Zubehör, welches von PARKSIDE empfohlen wurde.** Ungeeignetes Zubehör kann zu elektrischem Schlag oder Feuer führen.

## Vorbereitung

### Hinweise zu Akku

- Schalten Sie das Gerät aus und entfernen Sie den Akku vor allen Arbeiten aus dem Gerät.
- Der Akku erreicht erst nach mehrmaligem Laden seine volle Kapazität.
- Laden Sie den Akku vor dem ersten Gebrauch auf.

### Ladezustand des Akkus prüfen

LEDs	Bedeutung
rot, orange, grün	Akku geladen
rot, orange	Akku teilweise geladen
rot	Akku muss geladen werden

1. Drücken Sie die Taste (2) neben der Ladezustandsanzeige (3) am Akku (4).  
Die LEDs der Ladezustandsanzeige zeigen den Ladezustand des Akkus.
2. Laden Sie den Akku (4) auf, wenn nur noch die rote LED der Ladezustandsanzeige (3) leuchtet.

### Akku in Akku-Gerät einsetzen und entnehmen

**⚠️ WARNUNG!** Verletzungsgefahr durch ungewollt anlaufendes Gerät. Stecken Sie den Anschlussstecker erst dann in die Steckdose, wenn das Gerät vollständig für den Einsatz vorbereitet ist. Setzen Sie den Akku erst dann in das Gerät ein, wenn das Gerät vollständig für den Einsatz vorbereitet ist.

**HINWEIS!** Beschädigungsgefahr! Falscher Akku kann Gerät und Akku beschädigen.

### Akku einsetzen

1. Schieben Sie den Akku (4) entlang der Führungsschiene in den Akku-Halter.  
Der Akku verriegelt hörbar.

### Akku entnehmen

1. Drücken und halten Sie die Akku-Entriegelung (1) am Akku (4).
2. Ziehen Sie den Akku aus dem Akku-Halter.

## Betrieb

### Kontrollanzeige

Bedeutung der Kontrollanzeigen (6/7) auf dem Ladegerät:

grün (6)	rot (7)	Bedeutung
leuchtet	—	<ul style="list-style-type: none"> <li>• Akku ist vollständig aufgeladen</li> <li>• bereit (kein Akku eingelegt)</li> </ul>
—	leuchtet	Akku wird aufgeladen
—	blinkt	Akku ist überhitzt
blinkt	blinkt	Akku ist defekt

### Akku aufladen

**HINWEIS!** Gefahr von Verletzungen durch Stromschlag. Laden Sie den Akku nur in trockenen Räumen auf. Die Außenfläche des Akkus muss sauber und trocken sein, bevor Sie das Ladegerät anschließen.

#### Hinweise

- Lassen Sie einen erwärmten Akku vor dem Laden abkühlen.

#### Vorgehen

1. Nehmen Sie gegebenenfalls den Akku (4) aus dem Akku-Gerät.
2. Schieben Sie den Akku (4) in den Ladeschacht (8) des Ladegeräts (5).
3. Schließen Sie das Ladegerät (5) an eine Steckdose an.
4. Nach erfolgtem Ladevorgang trennen Sie das Ladegerät (5) vom Netz.
5. Ziehen Sie den Akku (4) aus dem Ladeschacht (8).

### Verbrauchte Akkus

- Eine wesentlich verkürzte Betriebszeit trotz Aufladung zeigt an, dass der Akku verbraucht ist und ersetzt werden muss. Verwenden Sie nur einen Original-Ersatzakku der Serie **X 20 V TEAM**, den Sie über den Onlineshop beziehen können (siehe *Ersatzteile und Zubehör*, S. 17).
- Beachten Sie in jedem Falle die Sicherheitshinweise sowie Bestimmungen und Hinweise zum Umweltschutz (siehe *Entsorgung/Umweltschutz*, S. 13).

## Reinigung, Wartung und Lagerung

**⚠️ WARNUNG!** Elektrischer Schlag! Schützen Sie sich bei Wartungs- und Reinigungsarbeiten. Ziehen Sie den Netzstecker und entfernen Sie den Akku.

Lassen Sie Instandsetzungsarbeiten und Wartungsarbeiten, die nicht in dieser Anleitung beschrieben sind, von unserem Service-Center durchführen. Verwenden Sie nur Original-Ersatzteile.

### Reinigung

Reinigen Sie das Ladegerät mit einem trockenen Tuch oder mit einem Pinsel. Verwenden Sie kein Wasser oder metallische Gegenstände.

### Wartung

Das Gerät ist wartungsfrei.

### Lagerung

So lagern Sie das Produkt:

- sauber,
- trocken,
- staubgeschützt,
- außerhalb der Reichweite von Kindern.

Die Lagertemperatur für den Akku und das Gerät beträgt zwischen 0 °C und 45 °C. Vermeiden Sie während der Lagerung extreme Kälte oder Hitze, damit der Akku nicht an Leistung verliert. Nehmen Sie den Akku vor einer längeren Lagerung (z. B. Überwinterung) aus dem Gerät.

## Wandbefestigung Ladegerät (optional)

Sie können das Ladegerät (5) auch an der Wand befestigen.

### Hinweise

- Achten Sie beim Bohren darauf, keine Versorgungsleitungen zu beschädigen. Verwenden Sie geeignete Suchgeräte, um diese aufzuspüren oder nehmen Sie einen Installationsplan zu Hilfe.
- Kontakt mit Elektroleitungen kann zu elektrischem Schlag und Feuer, Kontakt mit einer Gasleitung zur Explosion führen.
- Beschädigung einer Wasserleitung kann zu Sachbeschädigung und elektrischem Schlag führen.
- Schrauben und Dübel sind nicht im Lieferumfang enthalten.
- Geeigneter Durchmesser des Schraubenkopfs: 7-9 mm

### Vorgehen

1. Bringen Sie zwei Schrauben mit Hilfe von Dübeln an der Wunschposition einer Wand an. Abstand zwischen den Schrauben: 102 mm
2. Lassen Sie die Schraubenköpfe von der Wand hervorstehen. Abstand zur Wand: ≈10 mm
3. Setzen Sie das Ladegerät mit den Öffnungen der Wandhalterung über die beiden Schrauben und ziehen Sie es auf Anschlag nach unten.

## Entsorgung/Umweltschutz

Nehmen Sie den Akku aus dem Gerät und führen Sie Gerät, Akku, Zubehör

und Verpackung einer umweltgerechten Wiederverwertung zu. Führen Sie Gerät, Zubehör und Verpackung einer umweltgerechten Wiederverwertung zu.



Elektrogeräte gehören nicht in den Hausmüll.

Das Symbol der durchgestrichenen Mülltonne bedeutet, dass dieses Elektro- bzw. Elektronikgerät am Ende seiner Lebensdauer nicht im Hausmüll entsorgt werden darf, sondern vom Endnutzer einer getrennten Sammlung zugeführt werden muss.

#### **Richtlinie 2012/19/EU über Elektro- und Elektronik-Altgeräte:**

Verbraucher sind gesetzlich dazu verpflichtet, Elektro- und Elektronikgeräte am Ende ihrer Lebensdauer einer umweltgerechten Wiederverwertung zuzuführen. Auf diese Weise wird eine umwelt- und ressourcenschonende Verwertung sichergestellt. Je nach Umsetzung in nationales Recht können Sie folgende Möglichkeiten haben:

- an einer Verkaufsstelle zurückgeben,
- an einer offiziellen Sammelstelle abgeben,
- an den Hersteller/Inverkehrbringer zurücksenden.

Nicht betroffen sind den Altgeräten beigefügte Zubehörteile und Hilfsmittel ohne Elektrobestandteile.

#### **Zusätzliche Entsorgungshinweise für Deutschland**

Das Gerät ist bei eingerichteten Sammelstellen, Wertstoffhöfen oder Entsorgungsbetrieben abzugeben. Zudem sind Vertreiber von Elektro- und Elektronikgeräten sowie Vertreiber von Lebensmitteln zur Rücknahme verpflichtet. LIDL bietet Ihnen Rückgabemöglichkeiten direkt in den Filialen und Märkten an. Rückgabe und Entsorgung sind für Sie kostenfrei. Beim Kauf eines Neugerätes haben Sie das Recht, ein entsprechendes Altgerät unentgeltlich zurückzugeben. Zusätzlich haben Sie die Möglichkeit, unabhängig vom Kauf eines Neugerätes, unentgeltlich (bis zu drei) Altgeräte abzugeben, die in keiner Abmessung größer als 25 cm sind.

Bitte entnehmen Sie vor der Rückgabe Batterien oder Akkumulatoren, sowie Lampen, die zerstörungsfrei entnommen werden können und führen diese einer separaten Sammlung zu. Sofern dies ohne Zerstörung des alten Elektro- oder Elektronikgerätes möglich ist, entnehmen Sie diesem bitte alte Batterien oder Akkus sowie Altlampen, bevor sie es zur Entsorgung zurückgeben, und führen diese einer separaten Sammlung zu.

## Entsorgungshinweise für Akkus



Der Akku darf am Ende der Nutzungszeit nicht über den Haushaltsmüll entsorgt werden. Werfen Sie den Akku nicht ins Feuer (Explosionsgefahr) oder ins Wasser. Beschädigte Akkus können der Umwelt und ihrer Gesundheit schaden, wenn giftige Dämpfe oder Flüssigkeiten austreten.

Entsorgen Sie Akkus nach den lokalen Vorschriften. Defekte oder verbrauchte Akkus müssen recycelt werden. Geben Sie Akkus an einer Altbatteriesammelstelle ab, wo sie einer umweltgerechten Wiederverwertung zugeführt werden. Fragen Sie hierzu Ihren lokalen Müllentsorger oder unser Service-Center. Entsorgen Sie Akkus im entladenen Zustand. Wir empfehlen die Pole mit einem Klebestreifen zum Schutz vor einem Kurzschluss abzudecken. Öffnen Sie den Akku nicht.

## Service

### Garantie

Sehr geehrte Kundin, sehr geehrter Kunde,  
Sie erhalten auf dieses Produkt 3 Jahre Garantie ab Kaufdatum. Im Falle von Mängeln dieses Produkts stehen Ihnen gegen den Verkäufer des Produkts gesetzliche Rechte zu. Diese gesetzlichen Rechte werden durch unsere im Folgenden dargestellte Garantie nicht eingeschränkt.

### Garantiebedingungen

Die Garantiefrist beginnt mit dem Kaufdatum. Bitte bewahren Sie den

Original-Kassenbon gut auf. Diese Unterlage wird als Nachweis für den Kauf benötigt. Tritt innerhalb von drei Jahren ab dem Kaufdatum dieses Produkts ein Material- oder Fabrikationsfehler auf, wird das Produkt von uns – nach unserer Wahl – für Sie kostenlos repariert oder ersetzt. Diese Garantieleistung setzt voraus, dass innerhalb der Drei-Jahres-Frist das defekte Produkt und der Kaufbeleg (Kassenbon) vorgelegt und schriftlich kurz beschrieben wird, worin der Mangel besteht und wann er aufgetreten ist.

Wenn der Defekt von unserer Garantie gedeckt ist, erhalten Sie das reparierte oder ein neues Produkt zurück. Mit Reparatur oder Austausch des Produkts beginnt kein neuer Garantiezeitraum.

### Garantiezeit und gesetzliche Mängelansprüche

Die Garantiezeit wird durch die Gewährleistung nicht verlängert. Dies gilt auch für ersetzte und reparierte Teile. Eventuell schon beim Kauf vorhandene Schäden und Mängel müssen sofort nach dem Auspacken gemeldet werden. Nach Ablauf der Garantiezeit anfallende Reparaturen sind kostenpflichtig.

### Garantieumfang

Das Produkt wurde nach strengen Qualitätsrichtlinien sorgfältig produziert und vor Anlieferung gewissenhaft geprüft.

Die Garantieleistung gilt für Material- oder Fabrikationsfehler. Diese Garantie erstreckt sich nicht auf Produktteile, die normaler Abnutzung ausgesetzt sind und daher als Verschleißteile an-

gesehen werden können oder für Beschädigungen an zerbrechlichen Teilen.

Diese Garantie verfällt, wenn das Produkt beschädigt, nicht sachgemäß benutzt oder nicht gewartet wurde. Für eine sachgemäße Benutzung des Produkts sind alle in der Betriebsanleitung aufgeführten Anweisungen genau einzuhalten. Verwendungszwecke und Handlungen, von denen in der Betriebsanleitung abgeraten oder vor denen gewarnt wird, sind unbedingt zu vermeiden.

Das Produkt ist lediglich für den privaten und nicht für den gewerblichen Gebrauch bestimmt. Bei missbräuchlicher und unsachgemäßer Behandlung, Gewaltanwendung und bei Eingriffen, die nicht von unserer autorisierten Service-Niederlassung vorgenommen wurden, erlischt die Garantie.

### Abwicklung im Garantiefall

Um eine schnelle Bearbeitung Ihres Anliegens zu gewährleisten, folgen Sie bitte den folgenden Hinweisen:

- Bitte halten Sie für alle Anfragen den Kassenbon und die Artikelnummer (IAN 465568\_2404) als Nachweis für den Kauf bereit.
- Die Artikelnummer entnehmen Sie bitte dem Typenschild am Produkt, einer Gravur am Produkt, dem Titelblatt der Bedienungsanleitung (unten links) oder dem Aufkleber auf der Rück- oder Unterseite des Produktes.
- Sollten Funktionsfehler oder sonstige Mängel auftreten, kontaktieren Sie zunächst das nachfolgend benannte Service-Center **telefonisch** oder nutzen Sie unser **Kontaktfor-**

**mular**, das Sie auf *parkside-diy.com* in der Kategorie **Service** finden.

- Ein als defekt erfasstes Produkt können Sie, nach Rücksprache mit unserem Service-Center unter Beifügung des Kaufbelegs (Kassenbons) und der Angabe, worin der Mangel besteht und wann er aufgetreten ist, für Sie portofrei an die Ihnen mitgeteilte Service-Anschrift übersenden. Um Annahmeprobleme und Zusatzkosten zu vermeiden, benutzen Sie unbedingt nur die Adresse, die Ihnen mitgeteilt wird. Stellen Sie sicher, dass der Versand nicht unfrei, per Sperrgut, Express oder sonstiger Sonderfracht erfolgt. Senden Sie das Produkt bitte inkl. aller beim Kauf mitgelieferten Zubehörteile ein und sorgen Sie für eine ausreichend sichere Transportverpackung.



Auf *parkside-diy.com* können Sie diese und viele weitere Handbücher einsehen und herunterladen. Mit diesem QR-Code gelangen Sie direkt auf *parkside-diy.com*. Wählen Sie Ihr Land



aus, und suchen Sie über die Suchmaske nach den Bedienungsanleitungen. Durch Eingabe der Artikelnummer (IAN) 465568\_2404 können Sie Ihre Bedienungsanleitung öffnen.

## Reparatur-Service

Für Reparaturen, **die nicht der Garantie unterliegen**, wenden Sie sich an das Service-Center. Dort erhalten Sie gerne einen Kostenvoranschlag.

- Wir können nur Geräte bearbeiten, die ausreichend verpackt und frankiert eingeschickt wurden.  
**Hinweis:** Bitte senden Sie Ihr Gerät gereinigt und mit Hinweis auf den Defekt an die vom Service-Center genannte Adresse.
- Nicht angenommen werden unfrei eingeschickte Geräte sowie Geräte, die per Sperrgut, Express oder mit sonstiger Sonderfracht versendet wurden.
- Wir entsorgen Ihre eingesendeten, defekten Geräte kostenlos.

## Service-Center

**DE Service Deutschland**  
Tel.: 0800 88 55 300  
Kontaktformular auf [parkside-diy.com](http://parkside-diy.com)  
**IAN 465568\_2404**

**AT Service Österreich**  
Tel.: 0800 447750  
Kontaktformular auf [parkside-diy.com](http://parkside-diy.com)  
**IAN 465568\_2404**

**CH Service Schweiz**  
Tel.: 0800 56 36 01  
Kontaktformular auf [parkside-diy.com](http://parkside-diy.com)  
**IAN 465568\_2404**

## Importeur

Bitte beachten Sie, dass die folgende Anschrift keine Serviceanschrift ist. Kontaktieren Sie zunächst das oben genannte Service-Center.

Grizzly Tools GmbH & Co. KG  
Stockstädter Str. 20  
63762 Großostheim  
DEUTSCHLAND  
[www.grizzlytools.de](http://www.grizzlytools.de)

## Ersatzteile und Zubehör

**Ersatzteile und Zubehör erhalten Sie unter [www.grizzlytools.shop](http://www.grizzlytools.shop).** Sollten bei Ihrem Bestellvorgang Probleme auftreten, kontaktieren Sie uns über unseren Online-Shop. Bei weiteren Fragen wenden Sie sich an: *Service-Center, S.*

17

Pos.-Nr.	Bezeichnung	Best.-Nr.
4	<b>Akku</b>	
	PAP 20 B1, 2,0 Ah	80001156
	PAP 20 B3, 4,0 Ah	80001157

Pos.-Nr.	Bezeichnung	Best.-Nr.
5	<b>Ladegerät</b>	
	PLG 20 C3; 4,5 A; EU	80001355
	PLG 20 C3; 4,5 A; UK	80001356

## Original-EU-Konformitätserklärung

Produkt: **Akku-Ladegerät**

Modell: **PLG 20 C3**

Seriennummer: 000001 – 330100

Der oben beschriebene Gegenstand der Erklärung erfüllt die einschlägigen Harmonisierungsrechtsvorschriften der Union:

**2014/35/EU • 2014/30/EU • 2011/65/EU & (EU) 2015/863**

Der oben beschriebene Gegenstand der Erklärung erfüllt die Vorschriften der Richtlinie 2011/65/EU des Europäischen Parlaments und des Rates vom 8. Juni 2011 zur Beschränkung der Verwendung bestimmter gefährlicher Stoffe in Elektro- und Elektronikgeräten.

Um die Konformität zu gewährleisten, wurden folgende harmonisierte Normen sowie nationale Normen und Bestimmungen angewendet:

**EN 60335-1:2012/A15:2021 • EN 60335-2-29:2021/A1:2021**

**EN IEC 63000:2018 • EN 62233:2008**

**EN IEC 55014-1:2021 • EN IEC 55014-2:2021**

**EN IEC 61000-3-2:2019/A1:2021 • EN 61000-3-3:2013/A2:2021**

Die alleinige Verantwortung für die Ausstellung dieser Konformitätserklärung trägt der Hersteller:



Grizzly Tools GmbH & Co. KG  
Stockstädter Str. 20  
63762 Großostheim  
DEUTSCHLAND  
06.10.2024

Christian Frank  
Dokumentationsbevollmächtigter

# Table of Contents

<b>Introduction.....</b>	<b>19</b>
Proper use.....	19
Scope of delivery/accessories.....	20
Overview.....	20
Technical data.....	20
<b>Safety Warnings.....</b>	<b>21</b>
Meaning of the safety information.....	21
Pictograms and symbols.....	22
Symbols used in the instruction manual.....	23
Safe operation of battery chargers.....	23
<b>Preparation.....</b>	<b>25</b>
Information on the batteries.....	25
Checking the battery charge level.....	25
Inserting and removing the battery into/from the cordless device.....	25
<b>Operation.....</b>	<b>26</b>
Control display.....	26
Charging the battery.....	26
Used batteries.....	26
<b>Cleaning, maintenance and storage.....</b>	<b>26</b>
Cleaning.....	27
Maintenance.....	27
Storage.....	27
Wall mounting for charger (optional).....	27
<b>Disposal/environmental protection.....</b>	<b>27</b>
Disposal instructions for rechargeable batteries.....	28
<b>Service.....</b>	<b>28</b>
Guarantee.....	28
Repair service.....	30
Service Centre.....	30
Importer.....	30

Spare parts and accessories..... 31

Translation of the original EU declaration of conformity..... 32

## Introduction

Congratulations on purchasing your new charger (hereafter referred to as device or power tool).

You have chosen a high-quality device. This device was quality-tested and subjected to a final inspection during production, therefore ensuring proper functioning of your device.



The instruction manual forms part of this device. It contains important information on safety, use and disposal. Read the instruction manual carefully. Familiarise yourself with the controls and how to use the device correctly. Use the device only as described and for the stated fields of application. Store the instruction manual carefully and ensure that all documents are handed over in the event that the device is passed on to another user.

## Proper use

This device is only intended for the following use:

- Charging batteries from the series **X 20 V TEAM**

Only operate in dry areas.

Any other use that is not expressly permitted in this instruction manual may pose a serious hazard to the user and result in damage to the device. The operator or user of the machine is responsible for any accidents or personal injury and/or material damage

to third parties or their property. The machine is intended to be used by do-it-yourselfers. It was not designed for heavy commercial use. The warranty is void in the case of commercial use. The manufacturer is not liable for damage caused by improper use or incorrect operation.

The device is part of the **X 20 V TEAM** series and can be operated with batteries of the **X 20 V TEAM** series. Batteries of the **X 20 V TEAM** series may only be charged using chargers of the **X 20 V TEAM** series.

### Scope of delivery/ accessories

Unpack the device and check that everything is present.

Dispose of the packaging material properly.

- Charger
- Translation of the original instructions

**The rechargeable battery is not included in delivery.**

### Overview

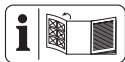

The illustrations for the device can be found on the front fold-out page.

- 1 Battery release
- 2 Button (Charge level indicator)
- 3 Charge level indicator
- 4 Battery
- 5 Charger
- 6 Control display, green
- 7 Control display, red
- 8 Charging slot

## Technical data

### Charger ..... PLG 20 C3

Rated voltage  $U$  .. 230–240 V~, 50 Hz

Rated output  $P$  ..... 120 W

Protection class

..... II (double insulation)

Device fuse ..... T3.15A

Output voltage ..... 21.5 V =

Output current ..... 4.5 A

Output power ..... 96.75 W

### Charging time

We recommend that you only use this charger to charge the following rechargeable batteries: *PAP 20 B1*, *PAP 20 B3*, *Smart PAPS 204 A1*, *Smart PAPS 208 A1*

The charging time is influenced by factors such as the temperature of the environment and the battery, as well as the mains voltage applied, and may therefore deviate from the specified values.

Charging time (min.)	PLG 20 C3
<b>PAP 20 A1</b> <b>PAP 20 A2</b> <b>PAP 20 B1</b>	35
<b>PAP 20 A3</b> <b>PAP 20 B3</b> <b>Smart PAPS 204 A1</b>	60
<b>Smart PAPS 208 A1</b>	120
<b>Smart PAPS 2012 A1</b>	210

## Safety Warnings



**ATTENTION!**  
**When using power tools, observe the following basic safety measures to protect against electric shock, risk of injury and fire.**

This device can be used by children aged 8 years and up as well as individuals with reduced physical, sensory or mental abilities or a lack of experience and knowledge if they are supervised or have been instructed in the safe use of the device and understand the resulting hazards. Children must never play with the device. Clean-

ing and user maintenance must not be carried out by children if they are not supervised.

**▲ WARNING!** Injury and property damage due to improper handling of battery. Observe the safety information and notes on charging and proper use as shown in the instruction manual for your battery and charger from the series **X 20 V TEAM**. A detailed description of the charging process and further information can be found in these separate operating instructions.

### **Meaning of the safety information**

**▲ DANGER!** If you do not observe this safety

instruction, an accident will occur. The result of which is severe bodily injury or death.

**▲ WARNING!** If you do not observe this safety instruction, an accident may occur. The result of which is likely severe bodily injury or death.

**▲ CAUTION!** If you do not observe this safety instruction, an accident will occur. The result of which is likely minor or moderate bodily injury. **NOTICE!** If you do not observe this safety instruction, an accident will occur. The result of which is possible damage to property.

## Pictograms and symbols

### Symbols on the charger



The device is part of the **X 20 V TEAM** series and can be operated with batteries of the **X 20 V TEAM** series. Batteries of the **X 20 V TEAM** series may only be charged using chargers of the **X 20 V TEAM** series.



Attention!



Read the instruction manual before charging. Familiarise yourself with the controls and how to use the device correctly.



Waste electrical and electronic equipment (WEEE) must not be disposed of with domestic waste.



The charger is only suitable for use indoors.



Device fuse



Protection class II (double insulation)



Control LEDs on the charger

## Symbols used in the instruction manual



Attention!

## Safe operation of battery chargers

- This product can be used by children

aged 8 years and up as well as individuals with reduced physical, sensory or mental abilities or a lack of experience and knowledge if they are supervised or have been instructed in the safe use of the device and understand the resulting hazards. Children must never play with the device. Cleaning and user maintenance must not be carried out by children if they are not supervised.

- **Use this charger only for charging batteries of the series X 20 V TEAM.** Charging other batteries may cause injury and risk of fire and explosion.

- **Before each use, check the charger, cable and plug, and have repairs carried out by qualified personnel using only original spare parts. Do not use the charger if defective and do not open it yourself.** This ensures the safety of the device is not adversely affected.
- Ensure that the mains voltage and mains frequency match the specifications on the rating plate.
- **Keep the charger clean and away from moisture and rain. Never use the charger outdoors.** Soiling and penetration of water increases the risk of electric shock.
- **Avoid mechanical damage to the charger.** This can lead to internal short circuits.
- **The charger must not be operated on or near flammable surfaces (e.g. paper, textiles).** Risk of fire due to heating caused by charging.
- If the power cord of this device is damaged, it must be replaced by the manufacturer or their representative to avoid safety hazards. contact the service centre.
- Remove the mains plug when the battery is fully charged and disconnect the battery from the charger.



- Do not attempt to charge non-rechargeable batteries in the charger.
- **Only charge your batteries indoors since the charger is not designed for outdoor use. Danger of electric shock.**
- **In order to minimise the risk of electric shock, pull the charger plug out of the outlet prior to cleaning it.**
- **If warm, allow the battery to cool before charging.**
- **Only use accessories recommended by PARKSIDE.** Unsuitable accessories may cause electric shock or fire.

## Preparation

### Information on the batteries

- Switch off the device and remove the battery from the device before carrying out any work.
- The rechargeable battery only reaches its full capacity once it has been charged several times.
- Charge the battery before using it for the first time.

### Checking the battery charge level

LEDs	Meaning
red, orange, green	Battery charged
red, orange	Battery partially charged
red	Battery needs to be charged

1. Press the button (2) next to the charge level indicator button (3) on the battery (4).  
The LEDs of the charge level indicator show how much charge remains in the battery.
2. Charge the battery (4) when only the red LED on the charge level indicator (3) is illuminated.

### Inserting and removing the battery into/from the cordless device

**⚠ WARNING!** Risk of injury due to unintentional start-up. Do not insert the plug into the outlet until the device is fully prepared for use. Only insert the battery into the device once the device is fully prepared for use.

**NOTICE!** Risk of damage! An incorrect battery can damage the device and battery.

### Inserting the battery

1. Push the battery (4) along the guide into the battery holder.

You will hear the battery click into place.

### Removing the battery

1. Press and hold the battery release (1) on the battery (4).
2. Pull the battery out of the battery holder.

## Operation

### Control display

Meaning of the control indicators (6/7) on the charger:

green (6)	red (7)	Meaning
lights up	—	<ul style="list-style-type: none"> <li>• Battery is fully charged</li> <li>• stand-by (No battery inserted)</li> </ul>
—	lights up	Battery is charging
—	flashes	Battery is overheated
flashes	flashes	Battery is defective

### Charging the battery

**NOTICE!** Risk of injury from electric shock. Only charge the battery in dry areas. The external surface of the bat-

tery must be clean and dry before being connected to the charger.

### Notes

- If warm, allow the battery to cool before charging.

### Procedure

1. If necessary, remove the battery (4) from the cordless device.
2. Slide the battery (4) into the charging slot (8) of the charger (5).
3. Plug the charger (5) into an power outlet.
4. Once charging is complete, disconnect the charger (5) from the mains supply.
5. Pull the battery (4) charging slot out (8).

### Used batteries

- If the operating time is considerably shortened despite charging, this shows that the rechargeable battery is depleted and must be replaced. Only use an original replacement battery of the series **X 20 V TEAM**, which can be purchased from the online shop (see *Spare parts and accessories*, p. 31).
- Always observe the safety information in addition to the regulations and information about environmental protection (see *Disposal/environmental protection*, p. 27).

## Cleaning, maintenance and storage

**⚠ WARNING!** Electric shock! Protect yourself when performing maintenance or cleaning work. Pull the mains plug and remove the battery.

You should have any repair and maintenance work that is not described in these instructions carried out by our Service Centre. Only use original replacement parts.

## Cleaning

Clean the charger with a dry cloth or with a paintbrush. Do not use water or metal objects.

## Maintenance

The device is maintenance free.

## Storage

How to store the product:

- clean,
- dry,
- protected against dust,
- out of the reach of children.

The storage temperature for the rechargeable battery and the device is between 0°C and 45°C. Avoid extreme cold or heat during storage to ensure the battery output is not adversely affected.

Remove the battery before storing the device for a long period of time (e.g. winter storage).

## Wall mounting for charger (optional)

You can also fix the charger (5) to the wall.

### Notes

- When drilling, be careful not to damage any supply lines. Use suitable search devices to find these or consult an installation plan for guidance.
- Contact with electrical cables can lead to electric shock and fire. Con-

tact with a gas line can result in an explosion.

- Damage to a water pipe can lead to property damage and electric shock.
- Screws and dowels are not included in delivery.
- Suitable diameter of screw head: 7-9 mm

### Procedure

1. Using dowels, place two screws at the desired position on a wall. Distance between the screws: 102 mm
2. Leave the screw heads protruding from the wall. Distance to the wall: ≈10 mm
3. Place the charger with the openings of the wall bracket over the two screws and pull it down as far as it will go.

## Disposal/environmental protection

Remove the battery from the device and recycle the device, battery, accessories and packaging in an environmentally-friendly manner. The device, accessories and packaging should be properly recycled.



Waste electrical and electronic equipment (WEEE) must not be disposed of with domestic waste.

The symbol of the crossed-out wheeled bin means that this product must not be disposed of as unsorted municipal waste at the end of its useful life.

## Directive 2012/19/EU on waste electrical and electronic equipment:

Consumers are legally obliged to recycle electrical and electronic equipment in an environmentally sound manner at the end of its life. In this way, environmentally friendly and resource-saving recycling is ensured. Depending on the implementation in national law, you may have the following options:

- Return to a shop,
- Hand over to an official collection point,
- Return to the manufacturer/distributor.

This does not affect accessories enclosed with the old devices or tools without any electrical components.

## Disposal instructions for rechargeable batteries



Do not throw batteries into domestic waste, fire (risk of explosion) or water. Damaged batteries can harm the environment and your health if poisonous fumes or liquids escape.

Dispose of the batteries according to local standards. Defective or used batteries must be recycled. Hand in the batteries at a used battery collection point where they are recycled in an environmentally friendly manner. For more information, please contact your local waste management provider or our service centre. Dispose of batteries in a discharged state. We recommend covering the contacts with an

adhesive strip to protect against short circuits. Do not open the battery.

## Service

### Guarantee

Dear Customer,

This product is provided with a 3 year guarantee from the date of purchase. In case of defects, you have statutory rights against the seller of the product. These statutory rights are not restricted by our guarantee presented below.

### Terms of Guarantee

The guarantee period begins on the date of purchase. Please retain the original receipt. This document is required as proof of purchase. If a material or manufacturing defect occurs within three years of the date of purchase of this product, we will repair or replace – at our choice – the product for you free of charge. This guarantee requires the defective product and proof of purchase to be presented within the three-year period with a brief written description of what constitutes the defect and when it occurred. If the defect is covered by our guarantee, you will receive either the repaired product or a new product. No new guarantee period begins on repair or replacement of the product.

### Guarantee Period and Statutory Claims for Defects

The guarantee period is not extended by the guarantee service. This also applies for replaced or repaired parts. Any damages and defects already present at the time of purchase must be reported immediately after unpack-

ing. Repairs arising after expiry of the guarantee period are chargeable.

### Guarantee Cover

The product has been carefully produced in accordance with strict quality guidelines and conscientiously checked prior to delivery.

The guarantee applies for all material and manufacturing defects. This guarantee does not extend to cover product parts that are subject to normal wear and may therefore be considered as wearing parts or to cover damage to breakable parts.

This guarantee shall be invalid if the product has been damaged, used incorrectly or not maintained. Precise adherence to all of the instructions specified in the operating manual is required for proper use of the product. Intended uses and actions against which the operating manual advises or warns must be categorically avoided. The product is designed only for private and not commercial use. The guarantee will be invalidated in case of misuse or improper handling, use of force, or interventions not undertaken by our authorised service branch.

### Processing in Case of Guarantee

To ensure efficient handling of your query, please follow the directions below:

- Please have the receipt and product number (IAN 465568\_2404) ready as proof of purchase for all enquiries.
- Please refer for the product number to the type plate on the product, an engraving on the product, the title page of the operating instructions

(bottom left) or the sticker on the back or underside of the product.

- Should functional errors or other defects occur, please initially contact the service centre specified below by **telephone** or use the **contact form** available on *parkside-diy.com* in the category **Service**.
- After consultation with our customer service, a product recorded as defective can be sent postage paid to the service address communicated to you, with the proof of purchase (receipt) and specification of what constitutes the defect and when it occurred. In order to avoid acceptance problems and additional costs, please be sure to use only the address communicated to you. Ensure that the consignment is not sent carriage forward or by bulky goods, express or other special freight. Please send the appliance inc. all accessories supplied at the time of purchase and ensure adequate, safe transport packaging.

GB

MT



**PDF ONLINE**  
 parkside-diy.com

You can view and download these and many other manuals on *parkside-diy.com*. This QR code will take you directly to *parkside-diy.com*. Select your country and search for the operating instructions via the search mask. You can open your operating instructions by entering the article number (IAN) 465568\_2404.

### Repair service

For repairs **that are not covered by warranty**, contact the service centre. They will gladly create a cost estimate for you.

- We can only work on devices which are sent in properly packed and with postage paid.

**Note:** Please send your device cleaned and with an indication of the defect to the address named for the service centre.

- The following are not accepted: devices sent in without prepaid postage, sent as bulky goods, sent as an Express shipment, or devices sent as any other form of special freight.
- We will dispose of defective devices you ship to us free of charge.

### Service Centre

GB

#### Service Great Britain

Tel.: 0800 051 8970

Contact form on  
*parkside-diy.com*

**IAN 465568\_2404**

MT

#### Service Malta

Tel.: 800 65168

Contact form on  
*parkside-diy.com*

**IAN 465568\_2404**

### Importer

Please note that the address below is not a service address. Contact the service centre named above first.

Grizzly Tools GmbH & Co. KG

Stockstädter Str. 20

63762 Großostheim

GERMANY

*www.grizzlytools.de*

## Spare parts and accessories

You can get spare parts and accessories from [www.grizzlytools.shop](http://www.grizzlytools.shop). If you have any problems with your order, contact us via our online shop. If you have any other questions, contact: *Service Centre, p. 30*

Pos. nr.	Name	Order No.
4	<b>Battery</b>	
	PAP 20 B1, 2,0 Ah	80001156
	PAP 20 B3, 4,0 Ah	80001157
5	<b>Charger</b>	
	PLG 20 C3; 4,5 A; EU	80001355
	PLG 20 C3; 4,5 A; UK	80001356

## Translation of the original EU declaration of conformity

Product: **Battery Charger**

Model: **PLG 20 C3**

Serial number: 000001 – 330100

The object of the declaration described above is in conformity with the relevant Union harmonisation legislation:

**2014/35/EU • 2014/30/EU • 2011/65/EU & (EU) 2015/863**

The object of the declaration described above is in conformity with Directive 2011/65/EU of the European Parliament and of the Council of 8 June 2011 on the restriction of the use of certain hazardous substances in electrical and electronic equipment.

To ensure conformity, the following harmonised standards and national standards and regulations have been applied:

**EN 60335-1:2012/A15:2021 • EN 60335-2-29:2021/A1:2021  
EN IEC 63000:2018 • EN 62233:2008  
EN IEC 55014-1:2021 • EN IEC 55014-2:2021  
EN IEC 61000-3-2:2019/A1:2021 • EN 61000-3-3:2013/A2:2021**

This declaration of conformity is issued under the sole responsibility of the manufacturer:



Grizzly Tools GmbH & Co. KG  
Stockstädter Str. 20  
63762 Grobostheim  
GERMANY  
06.10.2024

Christian Frank  
Authorised representative of document-  
ation



# Sommaire

<b>Introduction.....</b>	<b>33</b>
Utilisation conforme.....	33
Matériel livré/Accessoires.....	34
Aperçu.....	34
Caractéristiques techniques.....	34
<b>Consignes de sécurité.....</b>	<b>35</b>
Signification des consignes de sécurité.....	36
Pictogrammes et symboles.....	37
Pictogrammes dans la notice d'utilisation.....	38
Utilisation sûre de chargeurs de batteries.....	38
<b>Préparation.....</b>	<b>41</b>
Remarques concernant les batteries.....	41
Contrôlez l'état de charge de la batterie.....	41
Insérer et retirer la batterie du chargeur.....	41
<b>Fonctionnement.....</b>	<b>42</b>
Voyant de contrôle.....	42
Recharger la batterie.....	42
Batteries usées.....	42
<b>Nettoyage, entretien et stockage.....</b>	<b>42</b>
Nettoyage.....	43
Maintenance.....	43
Stockage.....	43
Fixation murale du chargeur (en option).....	43
<b>Recyclage/protection de l'environnement.....</b>	<b>43</b>
Instructions pour le recyclage des batteries.....	44
<b>Service.....</b>	<b>44</b>
Garantie (Belgique).....	44
Garantie (France).....	46
Service de réparation.....	49
Service-Center.....	49

Importateur.....	49
<b>Pièces de rechange et accessoires.....</b>	<b>50</b>
<b>Traduction de la déclaration UE de conformité originale.....</b>	<b>51</b>

## Introduction

Nous vous félicitons pour l'achat de votre nouveau chargeur (ci-après dénommé appareil ou outil électrique). Vous avez ainsi opté pour un produit de grande qualité. La qualité de cet appareil a été contrôlée au cours de la production, et il a été soumis à un contrôle final. Le bon fonctionnement de votre appareil est ainsi garanti.



Le mode d'emploi fait partie intégrante de cet appareil. Il contient des informations importantes sur la sécurité, l'utilisation et le recyclage. Lisez attentivement le mode d'emploi. Familiarisez-vous avec les éléments de commande et l'utilisation correcte de l'appareil. Utilisez l'appareil uniquement de la façon décrite et pour les domaines d'applications indiqués. Veillez à bien conserver le mode d'emploi et à remettre l'ensemble des documents en cas de cession de l'appareil à des tierces personnes.

## Utilisation conforme

Cet appareil est exclusivement destiné à l'utilisation suivante :

- Chargement de batteries appartenant à la gamme **X 20 V TEAM**

Utilisation uniquement dans des endroits secs.

Toute autre utilisation qui n'est pas expressément préconisée dans ce mode d'emploi peut constituer un sérieux danger pour l'utilisateur et entraîner des dommages à l'appareil. L'opérateur ou l'utilisateur de l'appareil est responsable des accidents ou des dommages causés aux autres personnes ou à leurs biens. L'appareil est destiné à être utilisé dans le domaine du bricolage. Il n'a pas été conçu pour une utilisation professionnelle constante. Une utilisation commerciale annule la garantie. Le fabricant ne peut être tenu pour responsable des dommages causés par une utilisation inappropriée ou par une manipulation incorrecte.

L'appareil fait partie de la gamme **X 20 V TEAM** et peut être utilisé avec les batteries de la gamme **X 20 V TEAM**. Les batteries de la gamme **X 20 V TEAM** doivent être chargées uniquement avec des chargeurs appartenant à la gamme **X 20 V TEAM**.

## Matériel livré/Accessoires

Déballer l'appareil et vérifiez le matériel livré.

Éliminez correctement les matériaux d'emballage.

- Chargeur
- Traduction de la notice originale

**Batterie non fournie.**

## Aperçu

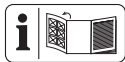

Vous trouverez les représentations de l'appareil sur le volet rabattable avant.

- 1 Déverrouillage de batterie

- 2 Touche (Indicateur de charge)
- 3 Indicateur de charge
- 4 Batterie
- 5 Chargeur
- 6 Voyant de contrôle, vert
- 7 Voyant de contrôle, rouge
- 8 Compartiment de charge

## Caractéristiques techniques

**Chargeur** ..... **PLG 20 C3**

Tension assignée *U*

..... 230–240 V~, 50 Hz

Puissance assignée *P* ..... 120 W

Classe de protection

..... II (double isolation)

Sécurité de l'appareil ..... T3.15A

Tension de sortie ..... 21,5 V =

Courant de sortie ..... 4,5 A

Puissance de sortie ..... 96,75 W

## Temps de charge

On recommande d'utiliser ce chargeur uniquement pour charger les batteries suivantes : *PAP 20 B1*, *PAP 20 B3*, *Smart PAPS 204 A1*, *Smart PAPS 208 A1*

Le temps de charge est influencé entre autres par des facteurs tels que la température ambiante et celle de la batterie, ainsi que par la tension d'alimentation présente et peut par conséquent ne pas correspondre le cas échéant aux valeurs indiquées.

Temps de charge (en min)	PLG 20 C3
PAP 20 A1 PAP 20 A2 PAP 20 B1	35
PAP 20 A3 PAP 20 B3 Smart PAPS 204 A1	60
Smart PAPS 208 A1	120
Smart PAPS 2012 A1	210

## Consignes de sécurité



### ATTENTION !

Lors de l'utilisation d'outils électriques, les mesures de sécurité fondamentales suivantes doivent être observées pour la protection contre l'électrocution, le risque de blessure et le risque d'incendie.

Cet appareil peut être utilisé par des enfants à partir de 8 ans et plus, ainsi que par des personnes aux capacités physiques,

sensorielles ou mentales réduites ou manquant d'expérience ou de connaissance, à condition qu'ils soient surveillés ou qu'ils aient été instruits sur l'utilisation en toute sécurité de l'appareil et qu'ils comprennent les dangers en résultant. Les enfants ne sont pas autorisés à jouer avec l'appareil. Le nettoyage et les travaux d'entretien réalisés par l'utilisateur ne doivent pas être effectués par des enfants sans surveillance.

**▲ AVERTISSEMENT !**

Domages corporels et dégâts matériels liés à une manipulation inadaptée de la batterie. Respectez les consignes de sé-

curité et informations relatives au chargement et à l'utilisation correcte, qui sont indiquées dans le mode d'emploi de votre batterie et chargeur de la gamme **X 20 V TEAM**. Vous trouverez une description détaillée du processus de charge et de plus amples informations dans ce mode d'emploi séparé.

**Signification des consignes de sécurité**

**▲ DANGER !** Si vous ne suivez pas cette consigne de sécurité, un accident se produira. Cela entraînera des blessures graves, voire la mort.

**▲ AVERTISSEMENT !**

Si vous ne suivez pas cette consigne de sé-

curité, un accident peut se produire. Cela peut entraîner des blessures graves, voire la mort.

**▲ PRUDENCE !** Si vous ne suivez pas cette consigne de sécurité, un accident se produira. Cela peut entraîner des blessures physiques mineures ou modérées.

*REMARQUE !* Si vous ne suivez pas cette consigne de sécurité, un accident se produira. Cela peut entraîner des dommages matériels.

## Pictogrammes et symboles

### Symboles sur le chargeur



L'appareil fait partie de la gamme **X 20 V TEAM** et peut être utilisé avec les batteries de la gamme **X 20 V TEAM**. Les batteries de la gamme **X 20 V TEAM** doivent être chargées uniquement avec des chargeurs appartenant à la gamme **X 20 V TEAM**.



Attention !



Lisez la notice d'utilisation avant le chargement. Familiarisez-vous avec les éléments de commande et l'utilisation correcte de l'appareil.



Les appareils électriques ne doivent pas être jetés avec les déchets ménagers.



Le chargeur peut être utilisé uniquement à l'intérieur.



Sécurité de l'appareil



Classe de protection II (double isolation)



LED de contrôle sur le chargeur

## Pictogrammes dans la notice d'utilisation



Attention !

## Utilisation sûre de chargeurs de batteries

- Ce produit peut être utilisé par des enfants âgés de 8 ans et plus et par des personnes dont les capacités physiques, sensorielles ou mentales sont réduites ou qui manquent d'expérience et de connaissances, à condition qu'ils soient supervisés ou que quelqu'un leur ait appris à utiliser le produit en toute sécurité et qu'ils en comprennent les dangers.

Les enfants ne sont pas autorisés à jouer avec l'appareil.

Le nettoyage et les travaux d'entretien réalisés par l'utilisateur ne doivent pas être effectués par des enfants sans surveillance.

- **Utilisez cet appareil exclusivement pour charger les batteries appartenant à la gamme X 20 V TEAM.** Le chargement d'autres batteries peut entraîner des blessures, un risque d'incendie et d'explosion.
- **Avant chaque utilisation, vérifiez le chargeur, le câble et la fiche et faites-le réparer par un per-**

**sonnel qualifié et uniquement avec des pièces de rechange d'origine. N'utilisez pas de chargeur endommagé et ne l'ouvrez pas vous-même.**

Ainsi, la sécurité de l'appareil est garantie.

- Veillez à ce que la tension et la fréquence du réseau soient conformes aux indications sur la plaque signalétique.
- **Gardez le chargeur propre et à l'abri de l'humidité et de la pluie. N'utilisez jamais le chargeur à l'extérieur.** La pénétration de saletés ou d'eau augmente le risque d'une électrocution.

- **Évitez d'endommager mécaniquement le chargeur.** Ces dommages peuvent entraîner des courts-circuits internes.
- **Le chargeur ne doit pas être utilisé sur ou à proximité d'un support inflammable (p. ex. papier, textiles).** Il y a un risque d'incendie à cause de l'échauffement pendant le chargement.
- En cas d'endommagement du câble d'alimentation de cet appareil, celui-ci doit être remplacé par le fabricant ou son représentant, afin d'éviter les risques pour la sécurité. Adressez-vous au Centre de SAV.
- Retirez la fiche secteur lorsque la batterie est complètement chargée et débranchez la batterie du chargeur.
- Veillez à ne pas charger de batteries non rechargeables dans le chargeur.
- **Chargez vos batteries uniquement à l'intérieur, car le chargeur est prévu uniquement à cet effet. Risque d'électrocution.**
- **Afin de réduire le risque d'électrocution, débranchez la fiche du chargeur de la prise de courant avant de procéder au nettoyage.**



- **Lorsqu'une batterie est chaude, laissez-la refroidir avant de la recharger.**
- **Utilisez uniquement des accessoires recommandés par PARKSIDE.** Des accessoires inadaptés peuvent provoquer une électrocution ou un incendie.

## Préparation

### Remarques concernant les batteries

- Éteignez l'appareil et retirez la batterie avant de travailler sur l'appareil.
- La batterie n'atteint sa pleine capacité qu'après plusieurs charge-ments.
- Procédez au chargement de la batterie avant la première utilisation.

### Contrôlez l'état de charge de la batterie

LED	Signification
rouge, orange, vert	batterie chargée
rouge, orange	batterie partiellement chargée
rouge	la batterie doit être chargée

1. Appuyez sur la touche (2) à côté de l'indicateur de charge (3) sur la batterie (4).  
Les LED de l'indicateur de charge affichent l'état de charge de la batterie.
2. Rechargez la batterie (4) lorsqu'il ne reste plus que la LED rouge allumée sur l'indicateur de charge (3).

### Insérer et retirer la batterie du chargeur

**⚠ AVERTISSEMENT !** Risque de blessures lié au démarrage involontaire de l'appareil. Branchez la fiche dans la prise de courant uniquement lorsque l'appareil est entièrement prêt à être utilisé. Insérez la batterie dans l'appareil uniquement lorsque celui-ci est entièrement prêt à être utilisé.

**REMARQUE !** Risque de dommages ! Une batterie de type inadapté peut endommager l'appareil et la batterie.

#### Insérer la batterie

1. Glissez la batterie (4) le long du rail de guidage dans le support de batterie.  
La batterie se bloque avec un dé-clic.

#### Retirer la batterie

1. Appuyez sur le déverrouillage de la batterie (1) situé sur la batterie et maintenez-le enfoncé (4).
2. Retirez la batterie du support de batterie.

## Fonctionnement

### Voyant de contrôle

Signification des voyants de contrôle (6/7) sur le chargeur :

vert (6)	rouge (7)	Signification
s'allume	—	<ul style="list-style-type: none"> <li>batterie entièrement chargée</li> <li>prêt (pas de batterie insérée)</li> </ul>
—	s'allume	batterie en charge
—	clignote	La batterie est en surchauffe
clignote	clignote	La batterie est défectueuse

### Recharger la batterie

**REMARQUE !** Risque de blessures par électrocution. Rechargez la batterie uniquement dans des endroits secs. La surface extérieure de la batterie doit être propre et sèche avant de brancher le chargeur.

#### Remarques

- Lorsqu'une batterie est chaude, laissez-la refroidir avant de la charger.

#### Procédure

- Le cas échéant, retirez la batterie (4) du chargeur.
- Faites glisser la batterie (4) dans le compartiment de charge (8) du chargeur (5).

3. Branchez le chargeur (5) sur une prise électrique.
4. À la fin de la charge complète, retirez le chargeur (5) de la prise électrique.
5. Retirez la batterie (4) du compartiment de charge (8).

### Batteries usées

- Si la durée de fonctionnement est considérablement réduite malgré un chargement régulier, cela indique que la batterie est usée et qu'il faut la remplacer. Utilisez uniquement une batterie de remplacement d'origine de la gamme **X 20 V TEAM**, que vous pouvez acheter sur la boutique en ligne (voir *Pièces de rechange et accessoires*, p. 50).
- Dans tous les cas, veuillez respecter les consignes de sécurité ainsi que les dispositions et instructions relatives à la protection de l'environnement (voir *Recyclage/protection de l'environnement*, p. 43).

### Nettoyage, entretien et stockage

**⚠ AVERTISSEMENT !** Électrocution ! Protégez-vous lors des travaux de maintenance et de nettoyage. Débranchez la fiche secteur et retirez la batterie.

Faites effectuer les travaux de réparation et de maintenance qui ne sont pas mentionnés dans cette notice par notre Centre de service après-vente. Utilisez exclusivement des pièces de rechange d'origine.

## Nettoyage

Nettoyez le chargeur avec un chiffon sec ou avec un pinceau. N'utilisez pas d'eau ou d'objets métalliques.

## Maintenance

L'appareil ne demande aucune maintenance.

## Stockage

Consignes relatives aux conditions de stockage :

- propre,
- sec,
- à l'abri de la poussière,
- hors de portée des enfants.

La température de stockage de la batterie et de l'appareil est comprise entre 0 °C et 45 °C. Évitez une chaleur ou un froid extrême pendant le stockage afin que la batterie ne perde pas en performance.

Retirez la batterie de l'appareil avant un stockage prolongé (p. ex., hivernage).

## Fixation murale du chargeur (en option)

Vous pouvez également fixer le chargeur (5) sur le mur.

## Remarques

- Faites attention lors du perçage à ne pas endommager des conduites d'alimentation. Utilisez des détecteurs adaptés pour les localiser ou aidez-vous d'un plan d'installation.
- Le contact avec des fils électriques peut causer une électrocution et un incendie ; le contact avec une conduite de gaz peut causer une explosion.

- L'endommagement d'une conduite d'eau peut causer des dégâts matériels et une électrocution.
- Les forets et les chevilles sont non fournis.
- Diamètre adapté de la tête de vis : 7-9 mm

## Procédure

1. Placez deux vis à l'aide de chevilles sur la position souhaitée d'un mur. Distance entre les vis : 102 mm
2. Laissez ressortir les têtes de vis du mur. Distance par rapport au mur : ≈10 mm
3. Placez le chargeur avec les ouvertures du support mural sur les deux vis et tirez le chargeur vers le bas jusqu'en butée.

## Recyclage/protection de l'environnement

Enlevez la batterie de l'appareil et veuillez recycler l'appareil, la batterie, les accessoires et l'emballage dans le respect de l'environnement.

Introduisez l'appareil, les accessoires et l'emballage dans un circuit de recyclage respectueux de l'environnement.



Les appareils électriques ne doivent pas être jetés avec les déchets ménagers.

Le symbole de la poubelle sur roues barrée d'une croix signifie que ce produit ne doit pas être éliminé comme déchet municipal non trié à la fin de sa vie utile.

## Directive 2012/19/UE sur les déchets d'équipements électriques et électroniques :

les consommateurs sont légalement tenus de recycler, dans le respect de l'environnement, les équipements électriques et électroniques arrivés en fin de vie. Cela permet de garantir une valorisation écologique et respectueuse des ressources.

Suivant la transposition en droit national, vous pouvez disposer des possibilités suivantes :

- Restitution à un point de vente,
- Restitution à un point de collecte officiel,
- Renvoi au fabricant / au distributeur.

Ne sont pas concernés les accessoires qui accompagnent les appareils usagés et les moyens auxiliaires sans composants électriques.

## Instructions pour le recyclage des batteries



Li-Ion

La batterie ne doit pas être jetée avec les déchets ménagers, dans le feu (risque d'explosion) ou dans l'eau. Les batteries endommagées présentent un risque pour l'environnement et pour votre santé en cas de fuites de vapeurs ou de liquides toxiques.

Éliminez les batteries selon les prescriptions locales. Des batteries défectueuses ou usées doivent être recyclées. Veuillez déposer les batteries à un point de collecte pour batteries usagées, où elles seront recyclées écologiquement. Pour cela, veuillez vous adresser à la société de gestion des déchets de votre ville ou à notre centre de SAV. Recyclez les batteries

lorsqu'elles sont déchargées. Nous recommandons de recouvrir les bornes avec un adhésif afin d'éviter un court-circuit. N'ouvrez pas la batterie.



Le produit est recyclable, est soumis à une responsabilité élargie du fabricant et est collecté dans le cadre du tri sélectif.



Portez le carton à un point de recyclage.

## Service

### Garantie (Belgique)

Chère cliente, cher client, ce produit bénéficie d'une garantie de 3 ans, valable à compter de la date d'achat. En cas de manques constatés sur ce produit, vous disposez des droits légaux contre le vendeur du produit. Ces droits légaux ne sont pas limités par notre garantie présentée par la suite.

### Conditions de garantie

Le délai de garantie débute avec la date d'achat. Veuillez conserver soigneusement le ticket de caisse original. En effet, ce document vous sera réclamé comme preuve d'achat. Si un défaut de matériel ou un défaut de fabrication se présente au cours des trois ans suivant la date d'achat de ce produit, nous réparons gratuitement ou remplaçons ce produit – selon notre choix. Cette garantie suppose que

l'appareil défectueux et le justificatif d'achat (ticket de caisse) nous soient présentés durant cette délai de trois ans et que la nature du manque et la manière dont celui-ci est apparu soient explicités par écrit dans un bref courrier.

Si le défaut est couvert par notre garantie, le produit vous sera retourné, réparé ou remplacé par un neuf. Aucune nouvelle délai de garantie ne débute à la date de la réparation ou de l'échange du produit.

### **Durée de garantie et demande légale en dommages-intérêts**

La durée de garantie n'est pas prolongée par la garantie. Ce point s'applique aussi aux pièces remplacées et réparées. Les dommages et les manques éventuellement constatés dès l'achat doivent immédiatement être signalés après le déballage. A l'expiration du délai de garantie les réparations occasionnelles sont à la charge de l'acheteur.

### **Volume de la garantie**

L'appareil a été fabriqué avec soin, selon de sévères directives de qualité et il a été entièrement contrôlé avant la livraison.

La garantie s'applique aux défauts de matériel ou aux défauts de fabrication. Cette garantie ne s'étend pas aux parties du produit qui sont exposées à une usure normale et peuvent être donc considérées comme des pièces d'usure ou pour des dommages affectant les parties fragiles.

Cette garantie est nulle si l'appareil a été endommagé, mal utilisé ou non entretenu. Il en va de même pour des

dommages provoqués par l'eau, le gel, la foudre ou le feu ou un transport inadapté. Pour une utilisation appropriée du produit, il faut impérativement respecter toutes les instructions citées dans le manuel de l'opérateur. Les actions et les domaines d'utilisation déconseillés dans la notice d'utilisation ou vis-à-vis desquels une mise en garde est émise, doivent absolument être évités.

L'appareil est destiné à un usage privé uniquement et non à un usage commercial. La garantie est nulle en cas de mauvaise utilisation et de manipulation inappropriée, d'usage de la force et d'interventions qui n'ont pas été effectuées par notre centre de service agréé.

### **Marche à suivre dans le cas de garantie**

Pour garantir un traitement rapide de votre demande, veuillez suivre les instructions suivantes :

- Tenez vous prêt à présenter, sur demande, le ticket de caisse et le numéro d'article (IAN 465568\_2404) comme preuve d'achat.
- Vous trouverez le numéro d'article sur la plaque signalétique du produit, d'une gravure sur le produit, de la page de titre du mode d'emploi (en bas à gauche) ou sur l'autocollant au dos ou en dessous du produit.
- Si des erreurs de fonctionnement ou d'autres défauts apparaissent, contactez d'abord le centre de service désigné ci-dessous par **téléphone** ou utilisez notre **formulaire de contact**, que vous trouverez sur

*parkside-diy.com* dans la catégorie

### Service.

- En cas de produit défectueux vous pouvez, après contact avec notre service clients, envoyer le produit, franco de port à l'adresse de service après-vente indiquée, accompagné du justificatif d'achat (ticket de caisse) et en indiquant quelle est la nature du défaut et quand celui-ci s'est produit. Pour éviter des problèmes d'acceptation et des frais supplémentaires, utilisez absolument seulement l'adresse qui vous est donnée. Assurez-vous que l'expédition ne se fait pas en port dû, comme marchandises encombrantes, envoi express ou autre taxe spéciale. Veuillez renvoyer l'appareil, y compris tous les accessoires livrés lors de l'achat et prenez toute mesure pour avoir un emballage de transport suffisamment sûr.

## Garantie (France)

Chère cliente, cher client, ce produit bénéficie d'une garantie de 3 ans, valable à compter de la date d'achat. En cas de manques constatés sur ce produit, vous disposez des droits légaux contre le vendeur du produit. Ces droits légaux ne sont pas limités par notre garantie présentée par la suite.

**Article L217-4 du Code de la consommation** – Le vendeur livre un bien conforme au contrat et répond des défauts de conformité existant lors de la délivrance.

Il répond également des défauts de conformité résultant de l'emballage, des instructions de montage ou de

l'installation lorsque celle-ci a été mise à sa charge par le contrat ou a été réalisée sous sa responsabilité.

**Article L217-5 du Code de la consommation** – Le bien est conforme au contrat :

1. S'il est propre à l'usage habituellement attendu d'un bien semblable et, le cas échéant':
  - s'il correspond à la description donnée par le vendeur et posséder les qualités que celui-ci a présentées à l'acheteur sous forme d'échantillon ou de modèle ;
  - s'il présente les qualités qu'un acheteur peut légitimement attendre eu égard aux déclarations publiques faites par le vendeur, par le producteur ou par son représentant, notamment dans la publicité ou l'étiquetage ;
2. Ou s'il présente les caractéristiques définies d'un commun accord par les parties ou être propre à tout usage spécial recherché par l'acheteur, porté à la connaissance du vendeur et que ce dernier a accepté.

**Article L217-16 du Code de la consommation** – Lorsque l'acheteur demande au vendeur, pendant le cours de la garantie commerciale qui lui a été consentie lors de l'acquisition ou de la réparation d'un bien meuble, une remise en état couverte par la garantie, toute période d'immobilisation d'au moins sept jours vient s'ajouter à la durée de la garantie qui restait à courir.

Cette période court à compter de la demande d'intervention de l'acheteur ou de la mise à disposition pour réparation du bien en cause, si cette mise à disposition est postérieure à la demande d'intervention.

Indépendamment de la garantie commerciale souscrite, le vendeur reste tenu des défauts de conformité du bien et des vices rédhibitoires dans les conditions prévues aux articles L217-4 à L217-13 du Code de la consommation et aux articles 1641 à 1648 et 2232 du Code Civil.

**Article L217-12 du Code de la consommation**– L'action résultant du défaut de conformité se prescrit par deux ans à compter de la délivrance du bien.

### Conditions de garantie

Le délai de garantie débute avec la date d'achat. Veuillez conserver soigneusement le ticket de caisse original. En effet, ce document vous sera réclamé comme preuve d'achat. Si un défaut de matériel ou un défaut de fabrication se présente au cours des trois ans suivant la date d'achat de ce produit, nous réparons gratuitement ou remplaçons ce produit – selon notre choix. Cette garantie suppose que l'appareil défectueux et le justificatif d'achat (ticket de caisse) nous soient présentés durant cette délai de trois ans et que la nature du manque et la manière dont celui-ci est apparu soient explicités par écrit dans un bref courrier.

Si le défaut est couvert par notre garantie, le produit vous sera retourné, réparé ou remplacé par un neuf. Aucune nouvelle délai de garantie ne dé-

bute à la date de la réparation ou de l'échange du produit.

### Durée de garantie et demande légale en dommages-intérêts

La durée de garantie n'est pas prolongée par la garantie. Ce point s'applique aussi aux pièces remplacées et réparées. Les dommages et les manques éventuellement constatés dès l'achat doivent immédiatement être signalés après le déballage. A l'expiration du délai de garantie les réparations occasionnelles sont à la charge de l'acheteur.

### Volume de la garantie

L'appareil a été fabriqué avec soin, selon de sévères directives de qualité et il a été entièrement contrôlé avant la livraison.

La garantie s'applique aux défauts de matériel ou aux défauts de fabrication. Cette garantie ne s'étend pas aux parties du produit qui sont exposées à une usure normale et peuvent être donc considérées comme des pièces d'usure ou pour des dommages affectant les parties fragiles.

Cette garantie est nulle si l'appareil a été endommagé, mal utilisé ou non entretenu. Il en va de même pour des dommages provoqués par l'eau, le gel, la foudre ou le feu ou un transport inadapté. Pour une utilisation appropriée du produit, il faut impérativement respecter toutes les instructions citées dans le manuel de l'opérateur. Les actions et les domaines d'utilisation déconseillés dans la notice d'utilisation ou vis-à-vis desquels une mise en garde est émise, doivent absolument être évités.

L'appareil est destiné à un usage privé uniquement et non à un usage commercial. La garantie est nulle en cas de mauvaise utilisation et de manipulation inappropriée, d'usage de la force et d'interventions qui n'ont pas été effectuées par notre centre de service agréé.

Les pièces détachées indispensables à l'utilisation du produit sont disponibles pendant la durée de la garantie du produit.

#### **Article 1641 du Code civil**

Le vendeur est tenu de la garantie à raison des défauts cachés de la chose vendue qui la rendent impropre à l'usage auquel on la destine, ou qui diminuent tellement cet usage que l'acheteur ne l'aurait pas acquise, ou n'en aurait donné qu'un moindre prix, s'il les avait connus.

#### **Article 1648 1er alinéa du Code civil**

L'action résultant des vices rédhibitoires doit être intentée par l'acquéreur dans un délai de deux ans à compter de la découverte du vice.

#### **Marche à suivre dans le cas de garantie**

Pour garantir un traitement rapide de votre demande, veuillez suivre les instructions suivantes :

- Tenez vous prêt à présenter, sur demande, le ticket de caisse et le numéro d'article (IAN 465568\_2404) comme preuve d'achat.
- Vous trouverez le numéro d'article sur la plaque signalétique du produit, d'une gravure sur le produit, de la page de titre du mode d'emploi (en bas à gauche) ou sur l'autocollant au dos ou en dessous du produit.

- Si des erreurs de fonctionnement ou d'autres défauts apparaissent, contactez d'abord le centre de service désigné ci-dessous par **téléphone** ou utilisez notre **formulaire de contact**, que vous trouverez sur [parkside-diy.com](http://parkside-diy.com) dans la catégorie **Service**.
- En cas de produit défectueux vous pouvez, après contact avec notre service clients, envoyer le produit, franco de port à l'adresse de service après-vente indiquée, accompagné du justificatif d'achat (ticket de caisse) et en indiquant quelle est la nature du défaut et quand celui-ci s'est produit. Pour éviter des problèmes d'acceptation et des frais supplémentaires, utilisez absolument seulement l'adresse qui vous est donnée. Assurez-vous que l'expédition ne se fait pas en port dû, comme marchandises encombrantes, envoi express ou autre taxe spéciale. Veuillez renvoyer l'appareil, y compris tous les accessoires livrés lors de l'achat et prenez toute mesure pour avoir un emballage de transport suffisamment sûr.





Sur le site *parkside-diy.com*, vous pouvez consulter et télécharger ce manuel et bien d'autres. Ce QR code vous permet d'accéder directement au site *parkside-diy.com*. Sélectionnez votre pays et recherchez les modes d'emploi à l'aide du masque de recherche. En saisissant la référence produit (IAN) 465568\_2404, vous pourrez ouvrir votre mode d'emploi.

### Service de réparation

Pour les réparations **ne relevant pas de la garantie**, adressez-vous au Centre de SAV. Il vous établira volontiers un devis.

- Nous pouvons traiter uniquement les appareils qui ont été expédiés avec un emballage et un affranchissement suffisants.

**Remarque :** Veuillez envoyer votre appareil nettoyé en indiquant le défaut à l'adresse connue du Centre de SAV.

- Ne seront pas acceptés les appareils envoyés en port dû ainsi que les appareils envoyés comme produits encombrants, en express ou par tout autre mode de transport spécial.
- Nous recyclons gratuitement vos appareils défectueux que vous nous renvoyez.

### Service-Center



#### Service France

Tel.: 0800 907612  
Formulaire de contact à  
*parkside-diy.com*  
**IAN 465568\_2404**



#### Service Belgique

Tel.: 0800 12614  
Formulaire de contact à  
*parkside-diy.com*  
**IAN 465568\_2404**

### Importateur

Veuillez noter que l'adresse suivante n'est pas une adresse de service après-vente. Contactez d'abord le Centre de SAV cité ci-dessus.

Grizzly Tools GmbH & Co. KG  
Stockstädter Str. 20  
63762 Großostheim  
ALLEMAGNE  
[www.grizzlytools.de](http://www.grizzlytools.de)

## Pièces de rechange et accessoires

Vous obtiendrez des pièces de rechange et accessoires à l'adresse [www.grizzlytools.shop](http://www.grizzlytools.shop). En cas de problèmes lors de la passation de votre commande, contactez-nous via notre boutique en ligne. Pour toute autre question, adressez-vous à : *Service-Center, p. 49*

Les pièces détachées indispensables à l'utilisation du produit sont disponibles pendant la durée de la garantie du produit.

Pos. n°	Désignation	N° de commande
4	<b>Batterie</b>	
	PAP 20 B1, 2,0 Ah	80001156
	PAP 20 B3, 4,0 Ah	80001157
5	<b>Chargeur</b>	
	PLG 20 C3; 4,5 A; EU	80001355
	PLG 20 C3; 4,5 A; UK	80001356

# Traduction de la déclaration UE de conformité originale

Produit: **Chargeur de batterie**

Modèle: **PLG 20 C3**

Número de serie: 000001 – 330100

L'objet de la déclaration décrit ci-dessus est conforme à la législation d'harmonisation de l'Union applicable:

**2014/35/EU • 2014/30/EU • 2011/65/EU & (EU) 2015/863**

L'objet de la déclaration décrit ci-dessus est conforme à la directive 2011/65/EU du Parlement européen et du Conseil du 8 juin 2011 relative à la limitation de l'utilisation de certaines substances dangereuses dans les équipements électriques et électroniques.

Pour assurer la conformité, les normes harmonisées et les normes et réglementations nationales suivantes ont été appliquées :

**EN 60335-1:2012/A15:2021 • EN 60335-2-29:2021/A1:2021  
EN IEC 63000:2018 • EN 62233:2008  
EN IEC 55014-1:2021 • EN IEC 55014-2:2021  
EN IEC 61000-3-2:2019/A1:2021 • EN 61000-3-3:2013/A2:2021**

La présente déclaration de conformité est établie sous la seule responsabilité du fabricant:



Grizzly Tools GmbH & Co. KG  
Stockstädter Str. 20  
63762 GroBostheim  
ALLEMAGNE  
06.10.2024

Christian Frank  
Mandataire de documentation

## Inhoudsopgave

<b>Inleiding</b> .....	<b>52</b>
Reglementair gebruik.....	52
Inhoud van het pakket/accessoires.....	53
Overzicht.....	53
Technische gegevens.....	53
<b>Veiligheidsaanwijzingen</b> .....	<b>54</b>
Betekenis van de veiligheidsaanwijzingen.....	55
Pictogrammen en symbolen.....	56
Pictogrammen in de gebruiksaanwijzing.....	57
Veilig gebruik van acculaders.....	57
<b>Vorbereiding</b> .....	<b>59</b>
Opmerkingen over accu's.....	59
Laadstatus van de accu controleren.....	59
De accu in het accugevoede apparaat plaatsen en verwijderen.....	59
<b>Bedrijf</b> .....	<b>60</b>
Controle-indicatie.....	60
Accu opladen.....	60
Gebruikte accu's.....	60
<b>Reiniging, onderhoud en opslag</b> .....	<b>61</b>
Reiniging.....	61
Onderhoud.....	61
Opslag.....	61
Wandmontage oplader (optioneel).....	61
<b>Afvoeren/milieubescherming</b> .....	<b>61</b>
Afvoerinstructies voor accu's.....	62
<b>Service</b> .....	<b>62</b>
Garantie.....	62
Reparatie-service.....	64
Service-Center.....	64
Importeur.....	64

<b>Reserveonderdelen en toebehoren</b> .....	<b>65</b>
--	-----------

<b>Vertaling van de originele EU-conformiteits-verklaring</b> .....	<b>66</b>
---	-----------

## Inleiding

Gefeliciteerd met de aankoop van uw nieuwe oplader (hierna "apparaat" of "elektrisch gereedschap" genoemd). U hebt voor een hoogwaardig product gekozen. Dit apparaat werd tijdens de productie op kwaliteit gecontroleerd en aan een eindcontrole onderworpen. Een goede werking van uw apparaat is daarom gegarandeerd.



Deze gebruiksaanwijzing maakt deel uit van dit apparaat. Ze bevat belangrijke instructies over de veiligheid, het gebruik en de afvoer van het apparaat. Lees zorgvuldig de gebruiksaanwijzing. Maak u vertrouwd met de bedieningselementen en het juiste gebruik van het apparaat. Gebruik het apparaat alleen zoals beschreven en alleen voor de vermelde doeleinden. Bewaar de gebruiksaanwijzing zorgvuldig en geef alle documentatie mee wanneer u het apparaat aan derden doorgeeft.

## Reglementair gebruik

Het apparaat is uitsluitend bedoeld voor het volgende gebruik:

- Laden van accu's van de serie

### X 20 V TEAM

Bedrijf alleen in droge ruimten. Elk ander gebruik dat in deze handleiding niet expliciet wordt toegestaan, kan leiden tot schade aan het apparaat en kan een ernstig risico voor de

gebruiker inhouden. De bediener of gebruiker van het apparaat is verantwoordelijk voor letsel- of materiële schade aan derde partijen of hun eigendom. Het apparaat is bedoeld voor huishoudelijk gebruik. Het is niet ontworpen voor continu commercieel gebruik. Bij commercieel gebruik vervalt de garantie. De fabrikant is niet aansprakelijk voor schade die voortvloeit uit oneigenlijk gebruik of uit een foute bediening.

Het apparaat maakt deel uit van de reeks **X 20 V TEAM** en kan met accu's van de reeks **X 20 V TEAM** worden gebruikt. Accu's van de reeks **X 20 V TEAM** mogen alleen met originele laders van de reeks **X 20 V TEAM** worden geladen.

## Inhoud van het pakket/ accessoires

Pak het apparaat uit en controleer de inhoud van het pakket.

Voer het verpakkingsmateriaal af zoals reglementair voorgeschreven.

- Oplader
- vertaling van de oorspronkelijke gebruiksaanwijzing

**De accu is niet meegeleverd.**

## Overzicht

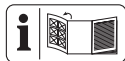

De afbeeldingen van het apparaat bevinden zich op de uitvouwpagina vooraan.

- 1 Accu-ontgrendeling
- 2 Toets (Laadstatusindicator)
- 3 Laadstatusindicator
- 4 Accu
- 5 Oplader

- 6 Controle-indicatie, groen
- 7 Controle-indicatie, rood
- 8 Laadschacht

## Technische gegevens

**Oplader ..... PLG 20 C3**

Nominale spanning  $U$

..... 230–240 V~, 50 Hz

Nominaal vermogen  $P$  ..... 120 W

Veiligheidsklasse

..... II (dubbele isolatie)

Apparaatbeveiliging ..... T3.15A

Uitgangsspanning ..... 21,5 V =

Uitgangsstroom ..... 4,5 A

Uitgaand vermogen ..... 96,75 W

## Laadtijden

U wordt aangeraden deze oplader alleen te gebruiken om de volgende oplaadbare batterijen op te laden:

*PAP 20 B1, PAP 20 B3, Smart PAPS 204 A1, Smart PAPS 208 A1*

De laadtijd wordt beïnvloed door factoren als de temperatuur van de omgeving en de accu, alsmede de toegepaste netspanning, en kan daarom afwijken van de opgegeven waarden.

Laadtijd (min.)	PLG 20 C3
PAP 20 A1 PAP 20 A2 PAP 20 B1	35
PAP 20 A3 PAP 20 B3 Smart PAPS 204 A1	60
Smart PAPS 208 A1	120

Laadtijd (min.)	PLG 20 C3
Smart PAPS 2012 A1	210

## Veiligheidsaanwijzingen



**LET OP! Bij gebruik van elektrische gereedschappen dienen ter bescherming tegen een risico op een elektrische schok, lichamelijk letsel en brandgevaar de volgende principiële veiligheidsmaatregelen in acht te worden genomen.**

Dit apparaat kan worden gebruikt door kinderen vanaf 8 jaar en

tevens door personen met verminderde fysieke, sensorische of mentale capaciteiten, of een gebrek aan ervaring en kennis, als zij onder toezicht staan of geïnstrueerd zijn in het veilige gebruik van het apparaat en de gevaren die daaruit voortvloeien begrijpen. Kinderen mogen niet met het apparaat spelen. Reiniging of gebruikersonderhoud mogen niet door kinderen worden verricht, tenzij daar toezicht op wordt gehouden.

### **▲ WAARSCHUWING!**

Persoonlijk letsel en materiële schade door ondeskundige omgang met de accu. Neem in acht de veiligheidsinstructies en

informatie over opladen en correct gebruik in de gebruiksaanwijzing van uw accu en oplader van de serie **X 20 V TEAM**. Een gedetailleerde beschrijving van het laadproces en andere informatie vindt u in de aparte gebruiksaanwijzing ervan.

## **Betekenis van de veiligheidsaanwijzingen**

**▲ GEVAAR!** Als u deze veiligheidsaanwijzing niet volgt, gebeurt er een ongeval. Het gevolg is ernstig lichamenteel letsel of de dood.

### **▲ WAARSCHUWING!**

Als u deze veiligheidsaanwijzing niet volgt, gebeurt er eventueel een ongeval. Het gevolg is eventueel ern-

stig lichamenteel letsel of de dood.

**▲ VOORZICHTIG!** Als u deze veiligheidsaanwijzing niet volgt, gebeurt er een ongeval. Het gevolg is eventueel lichte of matig lichamenteel letsel.

**AANWIJZING!** Als u deze veiligheidsaanwijzing niet volgt, gebeurt er een ongeval. Het gevolg is eventueel materiële schade.

## Pictogrammen en symbolen

### Symbolen op de oplader



Het apparaat maakt deel uit van de reeks **X 20 V TEAM** en kan met accu's van de reeks **X 20 V TEAM** worden gebruikt.

Accu's van de reeks **X 20 V TEAM** mogen alleen met originele laders van de reeks **X 20 V TEAM** worden geladen.



Let op!



Lees de gebruiksaanwijzing voordat u oplaadt. Maak u vertrouwd met de bedieningselementen en het juiste gebruik van het apparaat.



Elektrische apparaten horen niet bij het huisvuil.



De lader is uitsluitend bedoeld voor gebruik binnenshuis.



Apparaatbeveiliging



Veiligheidsklasse II (dubbele isolatie)



Controle-LED's op de laadunit



## Pictogrammen in de gebruiksaanwijzing



Let op!

### Veilig gebruik van acculaders

- Het apparaat kan worden bediend door kinderen vanaf 8 jaar en door personen met verminderde fysieke, zintuiglijke of mentale vermogens, of met gebrek aan ervaring en kennis, indien zij onder toezicht staan of instructies hebben gekregen over het veilige gebruik van het apparaat en zij de gevaren ervan begrijpen. Kinderen mogen niet met het apparaat spelen.

Reiniging of gebruikersonderhoud mogen niet door kinderen worden verricht, tenzij daar toezicht op wordt gehouden.

- **Gebruik deze oplader alleen voor het opladen van accu's uit de reeks X 20 V TEAM.** Het opladen van andere accu's kan letsel en brand- en explosiegevaar veroorzaken.
- **Controleer voor elk gebruik de oplader, het netsnoer en de stekker en laat deze door een erkend vakbedrijf en uitsluitend met originele reserveonderdelen repareren. Gebruik geen defecte lader en open de oplader nooit zelf.** Zo wordt

- gegarandeerd dat de veiligheid van het apparaat behouden blijft.
- Controleer of de netspanning en netfrequentie overeenkomen met de specificaties op het typeplaatje.
  - **Houd de oplader schoon en stel hem niet bloot aan vocht en regen. Gebruik de oplader nooit in de openlucht.** Bij vervuiling en binnendringen van water neemt het risico op een elektrische schok toe.
  - **Voorkom mechanische schade aan de oplader.** Deze kan tot interne kortsluiting leiden.
  - **De oplader mag niet worden gebruikt op of nabij brandbare oppervlakken (bijv. papier, textiel).** Er bestaat anders brandgevaar wegens de tijdens het laden geproduceerde warmte.
  - Als het netsnoer van dit apparaat beschadigd is, moet het door de fabrikant of zijn vertegenwoordiger worden vervangen om veiligheidsrisico's te voorkomen. Neem contact op met het servicecentrum.
  - Haal, wanneer de accu volledig opgeladen is, de stekker uit het stopcontact en de accu uit de oplader.

- Probeer nooit om in de oplader niet-op-laadbare accu's op te laden.
- **Laad de accu's alleen binnenshuis op, want de oplader is alleen voor gebruik binnenshuis bedoeld. Gevaar door elektrische schok.**
- **Om het risico op een elektrische schok te reduceren, dient u de stekker van de oplader uit het stopcontact te trekken alvorens het apparaat te reinigen.**
- **Laat een opgewarmde accu eerst afkoelen voordat u hem oplaadt.**
- **Gebruik enkel toebehoren dat door PARKSIDEaanbevol**

**en is.** Ongeschikte toebehoren kunnen leiden tot elektrische schok of brand.

## Vorbereitung

### Opmerkingen over accu's

- Schakel het apparaat uit en verwijder de accu uit het apparaat voordat u werkzaamheden uitvoert.
- De accu bereikt slechts na meermaals laden zijn volle capaciteit.
- Laad de accu op vóór het eerste gebruik.

### Laadstatus van de accu controleren

Leds	Betekenis
rood, oranje, groen	Accu geladen
rood, oranje	Accu gedeeltelijk geladen
rood	Accu moet worden opgeladen

1. Druk op de toets (2) naast de laadstatusindicator (3) op de accu (4). De leds van de laadstatusindicator geven het laadniveau van de accu aan.
2. Laad de accu (4) op wanneer alleen nog de rode led van de laadindicator (3) brandt.

### De accu in het accugevoede apparaat plaatsen en verwijderen

**⚠ WAARSCHUWING!** Gevaar voor letsel door onbedoeld aanlopen van het apparaat. Steek de stekker pas in

het stopcontact als het apparaat volledig is voorbereid voor gebruik. Plaats de accu pas in het apparaat wanneer het volledig gebruiksklaar is.

**AANWIJZING!** Beschadigingsgevaar! Verkeerde accu kan apparaat en accu beschadigen.

### Accu plaatsen

1. Schuif de accu (4) langs de geleidingsrail in de accu-houder. De accu klikt hoorbaar vast.

### Accu verwijderen

1. Druk op de accuontgrendeling (1) aan de accu (4) en houd ze ingedrukt.
2. Trek de accu uit de accu-houder.

## Bedrijf

### Controle-indicatie

Betekenis van de controle-indicaties (6/7) op de oplader:

groen (6)	rood (7)	Betekenis
brandt	—	<ul style="list-style-type: none"> <li>• Accu is volledig geladen</li> <li>• klaar (geen accu geplaatst)</li> </ul>
—	brandt	Accu wordt geladen
—	knippert	accu oververhit
knippert	knippert	accu defect

## Accu opladen

**AANWIJZING!** Gevaar voor letsels door elektrische schok. Laad de accu uitsluitend in droge ruimtes op. De buitenkant van de accu moet schoon en droog zijn voordat u de lader aansluit.

### Instructies

- Laat een opgewarmde accu eerst afkoelen voordat u hem oplaadt.

### Procedure

1. Neem desgevallend de accu (4) uit het accugevoede apparaat.
2. Schuif de accu (4) in de laadschacht (8) van de oplader (5).
3. Sluit de oplader (5) aan op een stopcontact.
4. Haal na het laden de stekker van de oplader (5) uit het stopcontact.
5. Trek de accu (4) uit de laadschacht (8).

## Gebruikte accu's

- Een beduidend kortere bedrijfstijd ondanks het opladen, betekent dat de accu opgebruikt is en moet worden vervangen. Gebruik uitsluitend originele reserveaccu van de reeks **X 20 V TEAM**, die u via de onlineshop kunt verkrijgen (zie *Reserveonderdelen en toebehoren*, Pag. 65).
- Neem in ieder geval de veiligheidsaanwijzingen, alsmede de voorschriften en aanwijzingen inzake milieubescherming (zie *Afvoeren/milieubescherming*, Pag. 61) in acht.

## Reiniging, onderhoud en opslag

**⚠ WAARSCHUWING!** Elektrische schok! Bescherm u bij onderhouds- en reinigingswerkzaamheden. Haal de stekker uit het stopcontact en verwijder de accu.

Laat reparatiewerkzaamheden en onderhoud, die niet zijn beschreven in deze handleiding, uitvoeren door een gespecialiseerd service-center. Gebruik uitsluitend originele onderdelen.

### Reiniging

Reinig de lader met een droge doek of met een borsteltje. Gebruik geen water of metalen voorwerpen.

### Onderhoud

Het apparaat is onderhoudsvrij.

### Opslag

Zo bewaart u het product:

- zuiver,
- droog,
- beschermt tegen stof,
- buiten het bereik van kinderen.

De opslagtemperatuur voor de accu en het apparaat bedraagt tussen 0 °C en 45 °C. Vermijd extreme koude of hitte tijdens de opslag, om een aantasting van de werking van de accu te voorkomen.

Neem de accu uit het apparaat als u het apparaat gedurende langere tijd niet zult gebruiken (bv. tijdens de winter).

### Wandmontage oplader (optioneel)

U kunt de oplader (5) ook aan de wand bevestigen.

### Instructies

- Zorg er tijdens het boren voor dat u geen nutsleidingen beschadigt. Gebruik geschikte detectoren om deze op te sporen of raadpleeg een installatieplan.
- Contact met elektrische leidingen kan leiden tot een elektrische schok en brand, contact met een gasleiding kan leiden tot een ontploffing.
- Beschadiging van een waterleiding kan leiden tot materiële schade en een elektrische schok.
- Schroeven en deuvels zijn niet in de levering inbegrepen.
- Geschikte diameter van de schroefkop: 7-9 mm

### Procedure

1. Bevestig met deuvels twee schroeven aan een wand in de gewenste positie. Afstand tussen de schroeven: 102 mm
2. Laat de schroefkoppen uit de wand steken. Afstand tot de wand: ≈10 mm
3. Plaats de oplader met de openingen van de muurbeugel over de twee schroeven en trek hem tot aan de aanslag naar beneden.

### Afvoeren/milieubescherming

Neem de accu uit het apparaat en lever het apparaat, de accu, toebehoren en verpakking in voor een milieuvriendelijke verwerking.

Voer afgedankte apparaten, toebehoren en verpakkingsmaterialen op milieuvriendelijke manier af.



Elektrische apparaten horen niet bij het huisvuil.

Het symbool van de doorkruiste verwijfbare afvalbak betekent dat dit product aan het einde van zijn levensduur niet als ongesorteerd stedelijk afval mag worden verwijderd.

### Richtlijn 2012/19/EU betreffende afgedankte elektrische en elektronische apparatuur:

Consumenten zijn wettelijk verplicht elektrische en elektronische apparatuur aan het eind van de levensduur op milieuvriendelijke wijze te recycelen. Op die manier wordt milieuvriendelijke en grondstofbesparende recycling gewaarborgd.

Afhankelijk van de omzetting in nationaal recht, hebt u de volgende mogelijkheden:

- retourneren naar een verkooppunt,
- aan een officieel inzamelpunt inleveren,
- retourneren naar de fabrikant/distributeur.

Dit is niet van toepassing op accessoires die bij oude apparaten zijn gevoegd en hulpmiddelen zonder elektrische bestanddelen.

### Afvoerinstructies voor accu's



Werp de accu niet bij het huisvuil, in het vuur (ontploffingsgevaar) of in het water. Beschadigde accu's kunnen het milieu en uw gezondheid schaden als er giftige dampen of vloeistoffen ontsnappen.

Voer accu's af volgens de plaatselijke voorschriften. Defecte of gebruikte accu's moeten gerecycled worden. Breng accu's binnen bij een inzamelpunt voor oude accu's, waar ze voor milieuvriendelijke recyclage worden verwerkt. Vraag hiervoor raad bij uw plaatselijke afvalmaatschappij of bij ons servicecenter. Voer accu's in ontladen toestand af. We raden aan om de polen af te dekken met tape ter bescherming tegen kortsluiting. Open de accu niet.

## Service

### Garantie

Beste klant, U krijgt op dit product een garantie van 3 jaar vanaf datum van aankoop. In geval van defecten aan dit product hebt u tegenover de verkoper van het product wettelijke rechten. Deze wettelijke rechten worden door de onderstaande garantie niet beperkt.

### Garantievoorwaarden

De garantietermijn begint bij de koopdatum. Gelieve de originele kasbon goed te bewaren. Dit document is vereist als aankoopbewijs. Als een materiaal- of fabricagefout optreedt binnen drie jaar na de aankoopdatum van dit product, zullen wij – naar eigen goeddunken – het product gratis voor u repareren of vervangen. Deze service vereist dat het defecte product en het aankoopbewijs (kassabon) binnen de periode van drie jaar worden overlegd en een schriftelijk kort wordt beschreven wat het defect is en wanneer het zich heeft voorgedaan.

Als het defect onder onze garantie valt, krijgt u het gerepareerde of een nieuw product terug. Na reparatie of vervanging van het product begint geen nieuwe garantieperiode.

### Garantietermijn en wettelijke claims voor gebreken

De garantie verlengt de garantieperiode niet. Dit geldt ook voor vervangen en gerepareerde onderdelen. Eventuele bij aankoop reeds aanwezige beschadigingen of gebreken dienen direct na het uitpakken te worden gemeld. Voor reparaties na afloop van de garantieperiode worden kosten in rekening gebracht.

### Omvang van de garantie

Het product is zorgvuldig geproduceerd volgens strenge kwaliteitsrichtlijnen en grondig getest voor levering. De garantie is van toepassing op materiaal- of fabricagefouten. Deze garantie dekt geen productonderdelen die onderhevig zijn aan normale slijtage en daarom kunnen worden beschouwd als slijtageonderdelen of schade aan breekbare onderdelen. Deze garantie vervalt indien het product beschadigd, verkeerd gebruikt of niet onderhouden is. Voor een goed gebruik van het product moeten alle aanwijzingen in de gebruiksaanwijzing strikt worden opgevolgd. Gebruiken en handelingen die in de gebruiksaanwijzing worden afgeraden of waartegen worden gewaarschuwd, moeten ten allen tijde worden vermeden. Het product is uitsluitend bedoeld voor privégebruik en niet voor commercieel gebruik. De garantie vervalt bij misbruik en onoordeelkundig gebruik, het

gebruik van geweld en ingrepen die niet door ons geautoriseerde servicefiliaal zijn uitgevoerd.

### Verwerking bij garantie

Om ervoor te zorgen dat uw verzoek snel wordt verwerkt, volgt u de onderstaande instructies:

- Houd voor alle vragen de kassabon en het artikelnummer (IAN 465568\_2404) bij de hand als bewijs van aankoop.
- Raadpleeg het typeplaatje op het product, een gravure op het product, de titelpagina van de gebruiksaanwijzing (linksonder) of de sticker op de achterkant of onderkant van het product voor het artikelnummer.
- Neem bij functiestoringen of andere defecten eerst **telefonisch** of gebruik ons **contactformulier** dat u kunt vinden op *parkside-diy.com* in de categorie **Service** contact op met het hieronder genoemde servicecentrum.
- Als een product als defect is geregistreerd, kunt u het na overleg met ons Servicecentrum franco opsturen naar het serviceadres dat u is opgegeven, met bijvoeging van het aankoopbewijs (kassabon) en onder vermelding van wat het defect is en wanneer het defect is opgetreden. Om acceptatieproblemen en extra kosten te voorkomen, is het absoluut noodzakelijk dat u alleen het aan u opgegeven adres gebruikt. Zorg ervoor dat de zending geen vrachtvervoer is, per volumineuze goederen, expres of andere speciale vracht. Verzend het product inclu-

NL

BE

sief alle toebehoren die bij de aankoop zijn geleverd en zorg ervoor dat de verpakking voldoende stevig is voor transport.



U kunt deze en vele andere handleidingen bekijken en downloaden op *parkside-diy.com*. Deze QR-code brengt u rechtstreeks naar *parkside-diy.com*. Selecteer uw land en gebruik het zoekmasker om de gebruiksaanwijzing te zoeken. U kunt uw gebruiksaanwijzing openen door het artikelnummer (IAN) 465568\_2404 in te voeren.

### Reparatie-service

Neem contact op met het servicecentrum voor reparaties **die niet door de garantie worden gedekt**.

U ontvangt daar een kostenraming.

- Wij kunnen alleen apparaten verwerken die voldoende verpakt en gefrankeerd zijn verzonden.

**Opmerking:** stuur uw apparaat schoon en met vermelding van het defect naar het adres dat door het servicecentrum is opgegeven.

- Apparaten die niet vooraf zijn betaald of die zijn verzonden met omvangrijke goederen, exprespost of andere speciale vracht, worden niet geaccepteerd.
- We zullen de door u opgestuurde defecte apparaten gratis afvoeren.

### Service-Center

NL

**Service Nederland**

Tel.: 08000 229556

Contactformulier op

*parkside-diy.com*

**IAN 465568\_2404**

BE

**Service België**

Tel.: 0800 12614

Contactformulier op

*parkside-diy.com*

**IAN 465568\_2404**

### Importeur

Opgelet: het onderstaande adres is geen serviceadres. Neem eerst contact op met het bovenvermelde servicecenter.

Grizzly Tools GmbH & Co. KG

Stockstädter Str. 20

63762 Großostheim

DUITSLAND

*www.grizzlytools.de*



## Reserveonderdelen en toebehoren

Reserveonderdelen en toebehoren zijn beschikbaar via [www.grizzlytools.shop](http://www.grizzlytools.shop). Als u problemen heeft met uw bestelproces, neem dan contact met ons op via onze online shop. Indien u nog vragen heeft, kunt u contact opnemen met: *Service-Center, Pag. 64*

Pos. nr.	Benaming	Bestelnr.
4	<b>Accu</b>	
	PAP 20 B1, 2,0 Ah	80001156
	PAP 20 B3, 4,0 Ah	80001157
5	<b>Oplader</b>	
	PLG 20 C3; 4,5 A; EU	80001355
	PLG 20 C3; 4,5 A; UK	80001356

## Vertaling van de originele EU-conformiteits-verklaring

Product: **Batterij oplader**

Model: **PLG 20 C3**

Serienummer: 000001 – 330100

Het hierboven beschreven voorwerp is in overeenstemming met de desbetreffende harmonisatiewetgeving van de Unie:

**2014/35/EU • 2014/30/EU • 2011/65/EU & (EU) 2015/863**

Het hierboven beschreven voorwerp is conform Richtlijn 2011/65/EU van het Europees Parlement en de Raad van 8 juni 2011 betreffende beperking van het gebruik van bepaalde gevaarlijke stoffen in elektrische en elektronische apparatuur.

Om de conformiteit te waarborgen, zijn de volgende geharmoniseerde normen en nationale normen en voorschriften toegepast:

**EN 60335-1:2012/A15:2021 • EN 60335-2-29:2021/A1:2021  
EN IEC 63000:2018 • EN 62233:2008  
EN IEC 55014-1:2021 • EN IEC 55014-2:2021  
EN IEC 61000-3-2:2019/A1:2021 • EN 61000-3-3:2013/A2:2021**

Deze conformiteitsverklaring wordt verstrekt onder volledige verantwoordelijkheid van de fabrikant:



Grizzly Tools GmbH & Co. KG  
Stockstädter Str. 20  
63762 Großostheim  
DUITSLAND  
06.10.2024

Christian Frank  
Documentatie gemachtigde

# Índice de contenido

<b>Introducción.....</b>	<b>67</b>
Usado previsto.....	67
Volumen de suministro/ accesorios.....	68
Vista general.....	68
Datos técnicos.....	68
<b>Indicaciones de seguridad.....</b>	<b>69</b>
Significado de las indicaciones de seguridad.....	70
Gráficos y símbolos.....	71
Gráficos en el manual de instrucciones.....	71
Uso seguro de los cargadores de baterías.....	72
<b>Preparación.....</b>	<b>74</b>
Indicaciones sobre las baterías.....	74
Revisar el nivel de carga de la batería.....	74
Insertar y retirar la batería en el aparato a batería.....	74
<b>Funcionamiento.....</b>	<b>75</b>
Indicador de control.....	75
Cargar la batería.....	75
Baterías gastadas.....	75
<b>Limpieza, mantenimiento y almacenamiento.....</b>	<b>75</b>
Limpieza.....	76
Mantenimiento.....	76
Almacenamiento.....	76
Fijación a la pared del cargador (opcional).....	76
<b>Eliminación/protección del medio ambiente.....</b>	<b>76</b>
Instrucciones para la eliminación de las baterías recargables.....	77
<b>Servicio.....</b>	<b>77</b>
Garantía.....	77
Servicio de reparación.....	79

Service-Center.....	79
Importador.....	79

<b>Piezas de repuesto y accesorios.....</b>	<b>80</b>
---	-----------

<b>Traducción de la declaración UE de conformidad.....</b>	<b>81</b>
--	-----------

## Introducción

Enhorabuena por la compra de su nuevo cargador (en adelante, denominado aparato o herramienta eléctrica). Ha adquirido un aparato de alta calidad. Durante la producción del aparato se ha revisado su calidad y se le ha realizado una inspección final. Por lo tanto, la capacidad de funcionamiento de su aparato queda garantizada.



Este manual de instrucciones es parte de este aparato. Contiene indicaciones importantes para la seguridad, uso y desecho del producto. Lea atentamente el manual de instrucciones. Familiarícese con los controles y el uso correcto del aparato. Utilice exclusivamente el aparato como se describe y para los campos de aplicación especificados. Conserve el manual de instrucciones y entregue toda la documentación si traspasa este aparato a un tercero.

## Uso previsto

El aparato está previsto exclusivamente para el uso siguiente:

- Cargar las baterías de la serie **X 20 V TEAM**

Funcionamiento exclusivamente en espacios secos.

Cualquier otro uso que no esté expresamente permitido en este manual de instrucciones puede suponer un serio peligro para el usuario y provocar daños en el aparato. El operador o usuario del aparato será responsable de los accidentes o daños causados a otras personas o sus propiedades. El aparato está destinado al uso doméstico. No se ha concebido para uso industrial prolongado. Si se le da un uso profesional, se anulará la garantía. El fabricante no se responsabiliza de los daños derivados de un uso erróneo o distinto del previsto.

Este aparato forma parte de la Serie **X 20 V TEAM** y puede utilizarse con baterías de la serie **X 20 V TEAM**. Las baterías de la serie **X 20 V TEAM** solo pueden cargarse con cargadores de la serie **X 20 V TEAM**.

## Volumen de suministro/ accesorios

Desembale el aparato y compruebe el volumen de suministro.

Deseche el material de embalaje según corresponda.

- Cargador
- Traducción del manual original

**La batería no está incluida.**

## Vista general

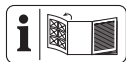

En la página desplegable delantera encontrará ilustraciones del aparato.

- 1 Desbloqueo de la batería
- 2 Botón (Indicador de nivel de carga)
- 3 Indicador de nivel de carga
- 4 Batería

- 5 Cargador
- 6 Indicador de control, verde
- 7 Indicador de control, rojo
- 8 Receptáculo de carga

## Datos técnicos

**Cargador ..... PLG 20 C3**

Tensión nominal *U*

..... 230–240 V~, 50 Hz

Potencia nominal *P* ..... 120 W

Clase de protección

..... II (doble aislamiento)

Fusible del aparato ..... T3.15A

Tensión de salida ..... 21,5 V =

Corriente de salida ..... 4,5 A

Potencia de salida ..... 96,75 W

## Tiempos de carga

Le recomendamos que utilice este cargador únicamente para cargar las siguientes baterías: *PAP 20 B1*, *PAP 20 B3*, *Smart PAPS 204 A1*, *Smart PAPS 208 A1*

En el tiempo de carga influyen factores como la temperatura del entorno y de la batería, así como la tensión de red aplicada, por lo que puede desviarse de los valores especificados.

Tiempo de carga (min)	PLG 20 C3
<b>PAP 20 A1</b> <b>PAP 20 A2</b> <b>PAP 20 B1</b>	35
<b>PAP 20 A3</b> <b>PAP 20 B3</b> <b>Smart PAPS 204 A1</b>	60
<b>Smart PAPS 208 A1</b>	120

Tiempo de carga (min)	PLG 20 C3
-----------------------	-----------

Smart PAPS 2012 A1	210
--------------------	-----

## Indicaciones de seguridad



**¡ATENCIÓN! Al hacer uso de herramientas eléctricas, deberán tenerse en cuenta las siguientes medidas de seguridad fundamentales para protegerse contra descargas eléctricas, peligro de lesiones o de incendio.**

Este aparato puede ser utilizado por menores a partir de 8 años, además de por personas

con sus capacidades físicas, sensoriales o mentales reducidas o que carezcan de experiencia y conocimientos, siempre que sean supervisadas o instruidas sobre el uso seguro del aparato y sean capaces de entender los peligros que puede ocasionar. Los niños no deben jugar con el aparato. La limpieza y el mantenimiento del usuario no pueden ser realizados por menores sin estar supervisados.

### **▲ ¡ADVERTENCIA!**

Una manipulación inadecuada de la batería puede producir daños personales y materiales. Observe las indicaciones de seguridad y las indicaciones de carga y de uso co-

recto que aparecen en las instrucciones de funcionamiento de su batería y cargador de la serie **X 20 V TEAM**. Para una descripción más detallada sobre el proceso de carga y para más información, consulte este manual de instrucciones separado.

## **Significado de las indicaciones de seguridad**

**▲ ¡PELIGRO!** Si no sigue esta indicación de seguridad, se producirá accidentes. El resultado es una lesión grave o la muerte.

**▲ ¡ADVERTENCIA!** Si no sigue esta indicación de seguridad, es posible que se produzca un accidente. El resultado es posiblemente

te una lesión grave o la muerte.

**▲ ¡PRECAUCIÓN!** Si no sigue esta indicación de seguridad, se producirá accidentes. El resultado es posiblemente una lesión de gravedad leve o media. **¡NOTA IMPORTANTE!** Si no sigue esta indicación de seguridad, se producirá accidentes. El resultado es posiblemente un daño material.

## Gráficos y símbolos

### Símbolos gráficos en la cargador



Este aparato forma parte de la Serie **X 20 V TEAM** y puede utilizarse con baterías de la serie **X 20 V TEAM**. Las baterías de la serie **X 20 V TEAM** solo pueden cargarse con cargadores de la serie **X 20 V TEAM**.



¡Atención!



Lea el manual de instrucciones antes de realizar la carga. Familiarícese con los controles y el uso correcto del aparato.



Los aparatos eléctricos no deben tirarse a la basura doméstica.



El cargador solo está pensado para ser utilizado en espacios cerrados.



Fusible del aparato



Clase de protección II (doble aislamiento)



LEDs de control en el cargador

## Gráficos en el manual de instrucciones



¡Atención!

## Uso seguro de los cargadores de baterías

- Este producto puede ser utilizado por menores a partir de 8 años, además de por personas con sus capacidades físicas, sensoriales o mentales reducidas o que carezcan de experiencia y conocimientos, siempre que sean supervisadas o instruidas sobre el uso seguro del aparato y sean capaces de entender los peligros que puede ocasionar. Los menores no pueden jugar con el aparato. La limpieza y el mantenimiento del usuario no pueden ser realizados por meno-

res sin estar supervisados.

- **Utilice este cargador únicamente para cargar baterías de la serie X 20 V TEAM.** Cargar otras baterías puede provocar lesiones y peligro de incendio y explosión.
- **Antes de utilizar el aparato, revise el cargador, cable y enchufe y encargue su reparación a personal experto cualificado y únicamente con piezas de repuesto originales. No utilice un cargador defectuoso y no intente abrirlo por su cuenta.** Así se garantiza que la seguridad del aparato sigue intacta.



- Asegúrese de que la tensión y frecuencia de la red se correspondan con las indicaciones de la placa de características.
- **Mantenga el cargador limpio y alejado de la humedad y la lluvia. Nunca utilice el cargador al aire libre.** La suciedad y la entrada de agua aumentan el riesgo de sufrir una descarga eléctrica.
- **Evite que se produzcan daños mecánicos en el cargador.** Pueden provocar cortocircuitos internos.
- **El cargador no debe ponerse en funcionamiento sobre o cerca de bases inflamables (p. ej., papel, tejidos).** Existe peligro de incendio por el calor que se genera al cargar.
- Si el cable de alimentación de red de este aparato está dañado, debe ser sustituido por el fabricante o su representante para evitar riesgos de seguridad. Diríjase al centro de servicio.
- Retire la clavija de alimentación cuando la batería esté completamente cargada y retire la batería del cargador.
- No recargue en el cargador baterías no recargables.
- **Las baterías solo deben cargarse en espacios interiores porque es para lo que está previsto el**

- cargador. Peligro de descarga eléctrica.**
- **Para reducir el riesgo de descarga eléctrica, retire el enchufe del cargador de la toma de corriente antes de limpiarlo.**
  - **Si la batería está caliente, deje que se enfríe antes de cargarla.**
  - **Utilice sólo accesorios recomendados por PARKSIDE. Los accesorios inadecuados pueden causar una descarga eléctrica o un incendio.**

## Preparación

### Indicaciones sobre las baterías

- Apague el aparato y extraiga la batería del aparato antes de realizar cualquier trabajo.
- La batería alcanza su máxima capacidad después de varias cargas.

- Cargue la batería antes del primer uso.

### Revisar el nivel de carga de la batería

Ledes	Significado
rojo, naranja, verde	Batería cargada
rojo, naranja	Batería parcialmente cargada
rojo	Se debe cargar la batería

1. Presione la tecla (2) al lado del indicador del nivel de carga (3) de la batería (4).  
Los LED del indicador del nivel de carga muestran el nivel de carga de la batería.
2. Cargue la batería (4) cuando solo se ilumine el LED rojo del indicador del nivel de carga (3).

### Insertar y retirar la batería en el aparato a batería

**⚠ ¡ADVERTENCIA!** Peligro de lesiones debido a la puesta en marcha involuntaria del aparato. No conecte el enchufe a la toma de corriente hasta que el aparato esté completamente preparado para su uso. No coloque la batería en el aparato hasta que el aparato esté completamente preparado para su uso.

**¡NOTA IMPORTANTE!** ¡Peligro de daños! No colocar la batería correcta en el aparato puede dañar el aparato y la batería.

### Insertar la batería

1. Deslice la batería (4) a lo largo del carril guía para introducirla en el soporte de la batería.

La batería encaja de manera audible.

### Retirar la batería

1. Presione y mantenga presionado el desbloqueo de la batería (1) en la batería (4).
2. Saque la batería del soporte de la batería.

## Funcionamiento

### Indicador de control

Significado de las indicaciones de control (6/7) en el cargador:

verde (6)	rojo (7)	Significado
se ilumina	—	<ul style="list-style-type: none"> <li>• La batería está completamente cargada</li> <li>• listo (ninguna batería introducida)</li> </ul>
—	se ilumina	La batería se está cargando
—	parpadea	Batería sobrecalentada
parpadea	parpadea	Batería defectuosa

### Cargar la batería

¡NOTA IMPORTANTE! Peligro de sufrir lesiones por descarga eléctrica. Cargue la batería únicamente en espacios

secos. La superficie exterior de la batería ha de estar limpia y seca antes de conectar el cargador.

### Indicaciones

- Si la batería está caliente, deje que se enfríe antes de cargarla.

### Procedimiento

1. En caso de que sea necesario, extraiga la batería (4) del aparato.
2. Introduzca la batería (4) en el receptáculo (8) del cargador (5).
3. Conecte el cargador (5) a un enchufe.
4. Cuando se haya cargado, retire el cargador (5) de la corriente.
5. Saque la batería (4) del receptáculo de carga (8).

### Baterías gastadas

- Un tiempo de funcionamiento significativamente reducido a pesar de la carga indica que la batería está agotada y necesita ser sustituida. Utilice únicamente una batería de repuesto original de la Serie **X 20 V TEAM** que puede adquirir a través de la tienda online (véase *Piezas de repuesto y accesorios*, p. 80).
- Observe siempre las indicaciones de seguridad, así como las disposiciones y advertencias relativas a la protección del medio ambiente (véase *Eliminación/protección del medio ambiente*, p. 76).

## Limpieza, mantenimiento y almacenamiento

**⚠ ¡ADVERTENCIA!** ¡Descarga eléctrica! Protéjase durante los trabajos

de mantenimiento y limpieza. Retire la clavija de alimentación de la corriente y extraiga la batería.

Los trabajos de reparación y mantenimiento que no están descritos en estas instrucciones han de llevarse a cabo por nuestro centro de servicio. Utilice exclusivamente piezas de repuesto originales.

## Limpieza

Limpie el cargador con un paño seco o con un pincel. No utilice agua ni objetos metálicos.

## Mantenimiento

El aparato no necesita mantenimiento.

## Almacenamiento

Almacene el producto:

- limpio,
- seco,
- protegido contra el polvo,
- fuera del alcance de los niños.

La temperatura de almacenamiento de la batería y el aparato oscila entre 0 °C y 45 °C. Durante el almacenamiento, evite el frío o calor extremos para que la batería no pierda potencia.

Cuando vaya a almacenar el aparato durante un largo periodo de tiempo (p. ej., durante el invierno), retire la batería.

## Fijación a la pared del cargador (opcional)

El cargador también se puede fijar en la pared (5).

### Indicaciones

- Cuando esté taladrando, procure no dañar ninguna tubería de suministro. Utilice aparatos de detección apropiados para localizarlas o utilice un plano de instalación.

- El contacto con conductos eléctricos puede provocar descarga eléctrica y fuego, el contacto con un conducto de gas puede originar una explosión.
- Dañar un conducto de agua puede provocar daños materiales y descarga eléctrica.
- Los tornillos y tacos no están incluidos en el volumen de suministro.
- Diámetro adecuado de la cabeza del tornillo: 7-9 mm

### Procedimiento

1. Coloque dos tornillos con tacos en la posición deseada de una pared. Distancia entre los tornillos: 102 mm
2. Deje que las cabezas de los tornillos sobresalgan de la pared. Distancia con la pared: ≈10 mm
3. Coloque el cargador con las aberturas del soporte de la pared sobre los dos tornillos y tire del cargador hacia abajo hasta el tope.

## Eliminación/protección del medio ambiente

Retire la batería del aparato y lleve el aparato, la batería, los accesorios y el embalaje a un punto verde para su reciclaje.

Lleve el aparato, los accesorios y el embalaje a un lugar para que procedan a reciclarlo respetando el medio ambiente.



Los aparatos eléctricos no deben tirarse a la basura doméstica.

El símbolo del contenedor de basura tachado significa que este producto no debe eliminarse como residuo municipal sin clasificar al final de su vida útil.

### **Directiva 2012/19/UE sobre residuos de aparatos eléctricos y electrónicos:**

Los consumidores tienen la obligación legal de reciclar los aparatos eléctricos y electrónicos de forma ecológica al final de su vida útil. De este modo, se garantiza un reciclaje respetuoso con el medio ambiente y con los recursos. Dependiendo de las normas estatales, puede tener las siguientes opciones:

- devolverlo a un punto de venta,
- entregarlo a un punto de recogida oficial,
- devolver al fabricante/distribuidor.

Esto no afecta a los accesorios y a otros medios sin componentes electrónicos.

### **Instrucciones para la eliminación de las baterías recargables**



No tire la batería a la basura doméstica, tampoco al fuego (peligro de explosión) o al agua. Las baterías deterioradas pueden provocar daños en el medio ambiente y en su salud cuando desprenden vapores o líquidos venenosos.

Elimine las baterías según las disposiciones locales. Las baterías defectuosas o gastadas deben ser recicladas. Entregue las baterías en un punto de reciclaje donde sean tratadas pa-

ra su reutilización respetando el medio ambiente. Pregunte en la empresa municipal de gestión de residuos o en nuestro centro de servicio. Elimine las baterías descargadas. Recomendamos que ponga sobre los polos tiras adhesivas para evitar que se cortocircuiten. No abra la batería.

## **Servicio**

### **Garantía**

Estimada/o cliente:

Este producto tiene una garantía de 3 años a partir de la fecha de compra. En caso de defectos en este producto, tiene derechos legales contra el vendedor del producto. Estos derechos legales no están limitados por nuestra garantía que se detalla a continuación.

### **Condiciones de la garantía**

El plazo de la garantía empieza a partir de la fecha de compra. Guarde el recibo de caja original, ya que se necesita como comprobante de compra. Si se produce un defecto de material o de fabricación en el plazo de tres años a partir de la fecha de compra de este producto, procederemos a la reparación o sustitución del producto, según consideremos oportuno, sin cargo alguno para usted. Para poder hacer uso de la garantía, es necesario presentar el aparato defectuoso y el comprobante de compra (recibo de caja) en el plazo de tres años y entregar una breve descripción por escrito de la naturaleza del defecto y de cuándo se produjo. Si nuestra garantía cubre el defecto, recibirá el producto reparado o uno nuevo. La reparación o sustitución del

producto no supone un nuevo inicio del periodo de garantía.

### **Periodo de garantía y reclamaciones por defectos legales**

La garantía no prolonga el periodo de garantía. Esto también se aplica a piezas repuestas o reparadas. Cualquier daño o defecto ya presente en el momento de la compra debe ser comunicado inmediatamente después de desembalar el producto. Transcurrido el periodo de garantía, cualquier reparación está sujeta a costes.

### **Alcance de la garantía**

El producto ha sido fabricado cuidadosamente según las más estrictas normas de calidad y ha sido sometido a pruebas exhaustivas antes de su entrega.

La garantía cubre los fallos de material o de fabricación. Esta garantía no cubre las piezas del producto sujetas al desgaste normal y que, por lo tanto, pueden considerarse piezas de desgaste o los daños en las piezas frágiles.

Esta garantía queda anulada si el producto ha sido dañado, utilizado indebidamente o no se ha mantenido correctamente. Para garantizar el uso adecuado del producto, es imprescindible respetar estrictamente todas las instrucciones que figuran en el manual de instrucciones. Se debe evitar a toda costa cualquier uso o acción desaconsejada o advertida en el manual de instrucciones.

El producto está previsto exclusivamente para su uso particular y no para un uso profesional. La garantía des-

aparece en caso de manipulación inadecuada, uso de la fuerza e intervenciones no realizadas por nuestro centro de servicio autorizado.

### **Tramitación en caso de reclamación de garantía**

Con el fin de garantizar una rápida tramitación de su solicitud, le rogamos que siga las siguientes instrucciones:

- Para cualquier consulta, conserve el recibo de caja y el número de artículo (IAN 465568\_2404) como comprobante de su compra.
- El número del artículo figura en la placa de características del producto, en un grabado en el producto, en la portada de su manual de instrucciones (parte inferior a la izquierda) o en la pegatina situada en la parte posterior o inferior del producto.
- Si se producen errores de funcionamiento u otros defectos, póngase en contacto con el centro de servicio que se indica a continuación **por teléfono** O utilice nuestro **formulario de contacto**, que puede encontrar en [parkside-diy.com](http://parkside-diy.com) en la sección **Servicio**.
- Después de consultar con nuestro centro de servicio, puede enviar un producto que haya sido identificado como defectuoso a la dirección de servicio que se le ha proporcionado, con el franqueo pagado, junto con el comprobante de compra (recibo de caja) e indicando en qué consiste el defecto y cuándo se produjo. Para evitar problemas de aceptación y costes adicionales, utilice únicamente la dirección que se le ha co-

municado. Asegúrese de que el envío no se realiza a portes debidos, por mercancías voluminosas, exprés u otro tipo de carga especial. Por favor, envíe el producto con todos los accesorios suministrados con la compra y asegúrese de que el embalaje de transporte es suficientemente seguro.



En *parkside-diy.com* puede consultar y descargar este y muchos otros manuales. Con este código QR accederá directamente a *parkside-diy.com*. Seleccione su país y, a través de la interfaz de búsqueda, busque los manuales de instrucciones que desee. Introduciendo el número de artículo (IAN) 465568\_2404, podrá abrir el manual de instrucciones.

## Servicio de reparación

Para las reparaciones **no cubiertas por la garantía**, póngase en con-

tacto con el centro de servicio. Estarán encantados de proporcionarle un presupuesto.

- Solo podemos procesar equipos que hayan sido suficientemente empaquetados y franqueados.  
**Nota:** Envíe su aparato limpio y con una nota de los defectos a la dirección indicada por el centro de servicio.
- No se aceptarán los aparatos enviados a portes debidos, por mercancías voluminosas, envíos exprés o con otro tipo de carga especial.
- Nos deshacemos de forma gratuita de los aparatos defectuosos devueltos.

## Service-Center

ES **Servicio España**  
Tel.: 900 994 940  
Formulario de contacto en  
*parkside-diy.com*  
IAN 465568\_2404

## Importador

Por favor, tenga en cuenta que la siguiente dirección no es una dirección de servicio técnico. Póngase en contacto con la dirección del centro de servicio mencionada arriba.

Grizzly Tools GmbH & Co. KG  
Stockstädter Str. 20  
63762 Großostheim  
ALEMANIA  
*www.grizzlytools.de*

## Piezas de repuesto y accesorios

Encontrará piezas de repuesto y accesorios en [www.grizzlytools.shop](http://www.grizzlytools.shop). Si surgen problemas durante el proceso de pedido, por favor, póngase en contacto con nosotros a través de nuestra tienda online. Si tiene más preguntas, póngase en contacto con: *Service-Center*, p. 79

Pos. n°	Nombre	N° de pedido
4	<b>Batería</b>	
	PAP 20 B1, 2,0 Ah	80001156
	PAP 20 B3, 4,0 Ah	80001157
5	<b>Cargador</b>	
	PLG 20 C3; 4,5 A; EU	80001355
	PLG 20 C3; 4,5 A; UK	80001356



## Traducción de la declaración UE de conformidad

Producto: **Cargador de baterías**

Modelo: **PLG 20 C3**

Número de serie: 000001 – 330100

El objeto de la declaración descrita anteriormente es conforme con la legislación de armonización pertinente de la Unión:

**2014/35/EU • 2014/30/EU • 2011/65/EU & (EU) 2015/863**

El objeto de la declaración descrito anteriormente es conforme a la Directiva 2011/65/EU del Parlamento Europeo y del Consejo, de 8 de junio de 2011, sobre restricciones a la utilización de determinadas sustancias peligrosas en aparatos eléctricos y electrónicos.

Para garantizar la conformidad, se han aplicado las siguientes normas armonizadas así como las normas y reglamentos nacionales:

**EN 60335-1:2012/A15:2021 • EN 60335-2-29:2021/A1:2021**

**EN IEC 63000:2018 • EN 62233:2008**

**EN IEC 55014-1:2021 • EN IEC 55014-2:2021**

**EN IEC 61000-3-2:2019/A1:2021 • EN 61000-3-3:2013/A2:2021**

La presente declaración de conformidad se expide bajo la exclusiva responsabilidad del fabricante:



Grizzly Tools GmbH & Co. KG  
Stockstädter Str. 20  
63762 Großostheim  
ALEMANIA

06.10.2024

Christian Frank

Representante autorizado para la documentación

## Indice

<b>Introduzione.....</b>	<b>82</b>
Uso conforme.....	82
Materiale in dotazione/ accessori.....	83
Panoramica.....	83
Dati tecnici.....	83
<b>Avvertenze di sicurezza.....</b>	<b>84</b>
Significato delle avvertenze di sicurezza.....	85
Pittogrammi e simboli.....	86
Simboli nelle istruzioni per l'uso.....	87
Funzionamento sicuro di caricabatterie.....	87
<b>Preparazione.....</b>	<b>89</b>
Avvertenze relative alle batterie.....	89
Verifica dello stato di carica della batteria.....	89
Inserimento e rimozione della batteria nel caricabatterie.....	90
<b>Funzionamento.....</b>	<b>90</b>
Spia di controllo.....	90
Caricamento della batteria.....	90
Batterie usate.....	91
<b>Pulizia, manutenzione e conservazione.....</b>	<b>91</b>
Pulizia.....	91
Manutenzione.....	91
Conservazione.....	91
Fissaggio a parete caricabatterie (opzionale).....	91
<b>Smaltimento/rispetto dell'ambiente.....</b>	<b>92</b>
Istruzioni per lo smaltimento delle batterie.....	92
<b>Assistenza.....</b>	<b>93</b>
Garanzia.....	93
Servizio di riparazione.....	94
Service-Center.....	95

Importatore.....95

**Ricambi e accessori..... 95**

**Traduzione delle dichiarazioni  
UE di conformità originale..... 96**

## Introduzione

Complimenti per l'acquisto di questo nuovo caricabatterie (di seguito apparecchio o elettroutensile).

Avete optato per un apparecchio di alta qualità. La qualità di questo apparecchio è stata verificata durante la produzione, in seguito l'apparecchio è stato sottoposto ad un controllo finale. Pertanto, la funzionalità dell'apparecchio è garantita.



Il manuale d'uso è parte integrante del presente apparecchio. Esse contengono importanti avvertenze sulla sicurezza, l'uso e lo smaltimento. Leggere attentamente il manuale d'uso. Acquisire familiarità con i comandi e con l'uso corretto dell'apparecchio. Utilizzare l'apparecchio solo come descritto e per i settori d'impiego previsti. Conservare il manuale d'uso e, in caso di cessione dell'apparecchio a terzi, consegnare anche tutti i documenti correlati.

## Uso conforme

L'apparecchio è destinato esclusivamente al seguente uso:

- Caricamento di batterie della serie **X 20 V TEAM**

Funzionamento solo in ambienti asciutti.

Qualsiasi altro impiego non espressamente consentito nel presen-

te manuale d'uso può causare danni all'apparecchio e rappresentare un serio pericolo per l'utilizzatore. L'utilizzatore od operatore dell'apparecchio è responsabile di eventuali incidenti o danni ad altre persone o alla loro proprietà. L'apparecchio è adatto all'uso per piccoli lavori domestici. Non è stato concepito per l'impiego aziendale prolungato. Un eventuale utilizzo aziendale comporta l'estinzione della garanzia. Il produttore non si fa carico di eventuali danni causati da un uso improprio o da un azionamento errato.

L'apparecchio è parte della serie **X 20 V TEAM** e può essere utilizzato con le batterie della serie **X 20 V TEAM**. Le batterie della serie **X 20 V TEAM** possono essere caricate solo con i caricabatterie della serie **X 20 V TEAM**.

## Materiale in dotazione/ accessori

Estrarre l'apparecchio dalla confezione e controllare il materiale fornito. Smaltire il materiale di imballaggio ai sensi della normativa vigente.

- Caricabatterie
- Traduzione delle istruzioni originali

**La batteria non è compresa nella confezione.**

## Panoramica

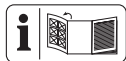

Le figure dell'apparecchio si trovano nella pagina apribile anteriore.

- 1 Sblocco batteria
- 2 Tasto (Spia dello stato di carica)
- 3 Spia dello stato di carica

- 4 Batteria
- 5 Caricabatterie
- 6 Spia di controllo, verde
- 7 Spia di controllo, rosso
- 8 Vano del caricabatterie

## Dati tecnici

**Caricabatterie ..... PLG 20 C3**

Tensione nominale  $U$  ..... 230–240 V~, 50 Hz  
 Potenza nominale  $P$  ..... 120 W  
 Classe di protezione ..... II (doppio isolamento)  
 Sicura per apparecchio ..... T3.15A  
 Tensione di uscita ..... 21,5 V =  
 Corrente in uscita ..... 4,5 A  
 Potenza in uscita ..... 96,75 W

## Tempi di caricamento

Si consiglia di utilizzare questo caricabatterie solo per caricare le seguenti batterie: *PAP 20 B1*, *PAP 20 B3*, *Smart PAPS 204 A1*, *Smart PAPS 208 A1*

Il tempo di ricarica dipende anche da fattori come temperatura ambiente e della batteria, oltre che dalla tensione di rete cui è allacciata; pertanto potrebbe variare rispetto ai valori indicati.

Tempo di carica (min.)	PLG 20 C3
PAP 20 A1 PAP 20 A2 PAP 20 B1	35
PAP 20 A3 PAP 20 B3 Smart PAPS 204 A1	60

Tempo di carica (min.)	PLG 20 C3
Smart PAPS 208 A1	120
Smart PAPS 2012 A1	210

## Avvertenze di sicurezza



**ATTENZIONE!**  
Durante l'uso di elettroutensili si devono osservare le seguenti misure di sicurezza fondamentali come protezione contro scossa elettrica, pericolo di lesioni e incendi.

L'uso di questo apparecchio da parte di bambini a partire dagli 8 anni e di persone con capacità fisiche, sen-

soriali o mentali ridotte o prive di esperienza e conoscenza è consentito solo sotto vigilanza oppure a condizione che tali persone siano state istruite in merito a un uso sicuro dell'apparecchio e siano in grado di comprenderne i pericoli. Non consentire ai bambini di giocare con l'apparecchio. La pulizia e la manutenzione a carico dell'utilizzatore non devono essere effettuate da bambini non sorvegliati.

**▲ AVVERTIMENTO!**  
L'uso inadeguato della batteria può causare danni a persone e cose. Rispettare le avvertenze di sicurezza e le indicazioni per la ricarica e l'uso corretto

riportate nel manuale d'uso della batteria e del caricabatteria della serie **X 20 V TEAM**. Una descrizione dettagliata sul processo di carica e altre informazioni sono riportate nelle istruzioni per l'uso accluse separatamente.

## **Significato delle avvertenze di sicurezza**

**▲ PERICOLO!** Se non si seguono queste avvertenze di sicurezza, si verifica un incidente. La conseguenza è una grave lesione o la morte.

### **▲ AVVERTIMENTO!**

Se non si seguono queste avvertenze di sicurezza, si può verificare un incidente. La conseguenza può es-

sere una grave lesione o la morte.

**▲ ATTENZIONE!** Se non si seguono queste avvertenze di sicurezza, si verifica un incidente. La conseguenza può essere una lieve o media lesione.

*NOTA!* Se non si seguono queste avvertenze di sicurezza, si verifica un incidente. La conseguenza può essere un danno materiale.

## Pittogrammi e simboli

### Simboli sul caricabatteri



L'apparecchio è parte della serie **X 20 V TEAM** e può essere utilizzato con le batterie della serie **X 20 V TEAM**. Le batterie della serie **X 20 V TEAM** possono essere caricate solo con i caricabatterie della serie **X 20 V TEAM**.



Attenzione!



Leggere le istruzioni per l'uso prima di caricare. Acquisire familiarità con i comandi e con l'uso corretto dell'apparecchio.



Gli apparecchi elettrici non devono essere smaltiti con i rifiuti domestici.



Il caricabatteria è idoneo solo per l'uso in luoghi chiusi.



Sicura per apparecchio



Classe di protezione II (doppio isolamento)



LED di controllo sul caricabatterie

## Simboli nelle istruzioni per l'uso



Attenzione!

### Funzionamento sicuro di carica-batterie

- L'uso di questo prodotto da parte di bambini a partire dagli 8 anni e di persone con capacità fisiche, sensoriali o mentali ridotte o prive di esperienza e conoscenza è consentito solo sotto vigilanza oppure a condizione che tali persone siano state istruite in merito a un uso sicuro dell'apparecchio e siano in grado di comprenderne i pericoli.
- **Utilizzare il presente caricabatterie solo per ricaricare le batterie della serie X 20 V TEAM.** La ricarica di batterie diverse provoca il rischio di lesioni e il pericolo di incendio ed esplosione.
- **Prima di ogni utilizzo controllare il caricabatterie, il cavo e il connettore e affidarne la riparazione a personale qualificato che utilizzi solo pezzi di**

Non consentire ai bambini di giocare con l'apparecchio. La pulizia e la manutenzione a carico dell'utilizzatore non devono essere effettuate da bambini non sorvegliati.

**ricambio originali. Non utilizzare un caricabatterie difettoso e non aprirlo di propria iniziativa.** In tal modo si garantisce il mantenimento della sicurezza dell'apparecchio.

- Assicurarsi che la tensione e la frequenza di rete coincidano con i dati riportati sulla targhetta.
- **Tenere pulito il caricabatterie e non esporlo a umidità e pioggia. Non utilizzare mai il caricabatterie all'aperto.** Sporco e infiltrazioni d'acqua aumentano il rischio di scossa elettrica.
- **Evitare danni meccanici al caricabatterie.** Possono causare cortocircuiti interni.
- **Il caricabatterie non può essere utilizzato su una base infiammabile (ad es. carta, tessuti) o vicino a materiali infiammabili.** Pericolo d'incendio a causa del surriscaldamento generato durante la carica.
- Se il cavo di alimentazione di questo apparecchio è danneggiato, deve essere sostituito con uno specifico dal produttore o dal suo rappresentante per evitare situazioni di pericolo. rivolgersi al centro di assistenza.
- Staccare la spina quando la batteria è completamente ca-



rica e scollegare la batteria dal carica-batterie.

- Non usare il carica-batterie per ricaricare batterie non ricaricabili.
- **Caricare le batterie solo in luoghi chiusi in quanto il carica-batterie è destinato solo a tale uso. Pericolo di scossa elettrica.**
- **Per ridurre il rischio di scossa elettrica, estrarre la spina del caricabatterie dalla presa prima di pulirlo.**
- **Prima di ricaricare una batteria surriscaldata aspettare che si raffreddi.**
- **Utilizzare solo accessori consigliati da PARKSIDE. Ac-**

cessori non idonei possono causare incendi o scariche elettriche.

## Preparazione

### Avvertenze relative alle batterie

- Spegnerne l'apparecchio e rimuovere la batteria prima di effettuare qualsiasi operazione sull'apparecchio.
- La batteria raggiunge la sua piena capacità solo dopo ripetute ricariche.
- Caricare la batteria prima del primo utilizzo.

### Verifica dello stato di carica della batteria

LED	Significato
rosso, arancione, verde	Batteria caricata
rosso, arancione	Batteria parzialmente caricata
rosso	La batteria deve essere caricata

1. Premere il tasto (2) accanto alla spia dello stato di carica (3) sulla batteria (4).  
I LED della spia dello stato di carica indicano lo stato di carica della batteria.
2. Caricare la batteria (4) quando è accesa ormai solo la spia a LED rossa dello stato di carica (3).

## Inserimento e rimozione della batteria nel caricabatterie

**⚠ AVVERTIMENTO!** Pericolo di lesioni a causa di un avviamento accidentale dell'apparecchio. Inserire la spina di alimentazione nella presa solo quando l'apparecchio è completamente pronto per l'uso. Inserire la batteria nell'apparecchio solo quando l'apparecchio è completamente pronto per l'uso.

**NOTA!** Pericolo di danneggiamento! Una batteria sbagliata può danneggiarsi e danneggiare l'apparecchio.

### Inserimento della batteria

1. Far scivolare la batteria (4) lungo la guida nel supporto batteria. La batteria si blocca con uno scatto udibile.

### Rimozione della batteria

1. Premere e mantenere premuto il dispositivo di sblocco (1) della batteria (4).
2. Estrarre la batteria dal supporto batteria.

## Funzionamento

### Spia di controllo

Significato delle spie di controllo (6/7) sul caricabatterie:

verde (6)	rosso (7)	Significato
si accende	—	<ul style="list-style-type: none"> <li>• La batteria è completamente carica</li> <li>• pronto (nessuna batteria inserita)</li> </ul>
—	si accende	La batteria è in carica
—	lampeggia	Batteria surriscaldata
lampeggia	lampeggia	Batteria difettosa

### Caricamento della batteria

**NOTA!** Pericolo di lesioni da scossa elettrica. Ricaricare la batteria solo in luoghi asciutti. La superficie esterna della batteria deve essere pulita e asciutta prima di collegare il caricabatterie.

### Avvertenze

- Prima di ricaricare una batteria surriscaldata aspettare che si raffreddi.

### Procedura

1. All'occorrenza, rimuovere la batteria (4) dall'apparecchio a batteria.
2. Inserire la batteria (4) nel vano (8) del caricabatterie (5).

3. Collegare il caricabatterie (5) ad una presa elettrica.
4. Quando la batteria è completamente carica, scollegare il caricabatterie (5) dalla rete elettrica.
5. Estrarre la batteria (4) dal vano del caricabatterie (8).

## Batterie usate

- Se, nonostante la ricarica, la durata di funzionamento è notevolmente inferiore, ciò significa che la batteria è consumata e che è necessario sostituirla. Utilizzare solo una batteria di ricambio originale della serie **X 20 V TEAM** che può essere acquistata tramite il negozio online (vedere *Ricambi e accessori*, p. 95).
- Attenersi in ogni caso alle avvertenze di sicurezza e alle disposizioni e avvertenze in materia di protezione dell'ambiente (vedere *Smaltimento/rispetto dell'ambiente*, p. 92).

## Pulizia, manutenzione e conservazione

**⚠ AVVERTIMENTO!** Scossa elettrica! Proteggersi durante i lavori di manutenzione e pulizia. Estrarre la spina di alimentazione e rimuovere la batteria.

Per i lavori di riparazione e manutenzione non descritti nelle presenti istruzioni chiedere l'intervento del nostro Centro Assistenza. Usare solo componenti originali.

## Pulizia

Pulire il caricabatterie con un panno asciutto o con un pennello. Non utilizzare acqua o oggetti metallici.

## Manutenzione

L'apparecchio non richiede manutenzione.

## Conservazione

Come conservare il prodotto:

- pulito,
- asciutto,
- protetto dalla polvere,
- fuori dalla portata dei bambini.

La temperatura di conservazione per la batteria e l'apparecchio è compresa tra 0 °C e 45 °C. Evitare durante il processo di ricarica freddo o caldo estremi, affinché la batteria non perda la potenza.

Prima di una conservazione prolungata (ad es. durante il periodo invernale) rimuovere la batteria dall'apparecchio.

## Fissaggio a parete carica-batterie (opzionale)

Il caricabatterie può essere fissato (5) anche alla parete.

## Avvertenze

- Quando si praticano i fori assicurarsi di non danneggiare linee di alimentazione. Utilizzare opportuni dispositivi di ricerca per individuarli oppure servirsi di un piano d'installazione.
- Il contatto con le linee elettriche può provocare scosse elettriche e incendi, il contatto con una condotta del gas può causare esplosioni.
- Il danneggiamento delle tubature dell'acqua può provocare danni materiali e scosse elettriche.
- Viti e tasselli non sono compresi nella confezione.

- Diametro idoneo della testa della vite: 7-9 mm

### Procedura

1. Installare due viti con l'ausilio di tasselli nella posizione desiderata della parete. Distanza tra le viti: 102 mm
2. Lasciar fuoriuscire le teste delle viti dalla parete. Distanza dalla parete:  $\approx 10$  mm
3. Applicare il caricabatterie con le aperture del supporto a parete sulle due viti e tirare il caricabatterie verso il basso per innestarlo.

## Smaltimento/rispetto dell'ambiente

Rimuovere la batteria dall'apparecchio e smaltire l'apparecchio, la batteria, gli accessori e l'imballaggio in modo da garantirne il corretto riciclaggio nel rispetto dell'ambiente.

Smaltire l'apparecchio, gli accessori e l'imballaggio in modo da garantirne il corretto riciclaggio nel rispetto dell'ambiente.



Gli apparecchi elettrici non devono essere smaltiti con i rifiuti domestici.

Il simbolo del contenitore di spazzatura mobile barrato indica che questo prodotto non deve essere smaltito come rifiuto urbano non differenziato al termine della sua vita utile.

### Direttiva 2012/19/UE sui rifiuti di apparecchiature elettriche ed elettroniche:

Il consumatore è tenuto per legge al corretto riciclaggio nel rispetto

dell'ambiente degli apparecchi elettrici ed elettronici al termine della loro vita utile. In questo modo si garantisce che vengano riciclati nel rispetto dell'ambiente e delle risorse.

A seconda del recepimento nel diritto nazionale, le possibilità sono le seguenti:

- restituzione a un punto vendita
- conferimento a un centro di raccolta ufficiale,
- restituzione al produttore/commerciante.

Tali disposizioni non contemplano gli accessori e i dispositivi ausiliari privi di componenti elettrici a corredo dell'apparecchio da smaltire.

## Istruzioni per lo smaltimento delle batterie



Non smaltire la batteria con i rifiuti domestici, nel fuoco (pericolo di esplosione) o in acqua. In caso di fuoriuscita di fumi o liquidi tossici, le batterie danneggiate possono essere nocive per l'ambiente e per la salute delle persone.

Smaltire le batterie conformemente alle disposizioni locali. Le batterie difettose o esauste devono essere riciclate. Conferire le batterie ad un centro di raccolta di batterie usate, dove verranno sottoposte a un corretto riciclaggio nel rispetto dell'ambiente. Per informazioni in merito rivolgersi al servizio di raccolta locale o al nostro centro di assistenza. Smaltire le batterie quando sono scariche. Si consiglia di coprire i poli con nastro adesivo come protezione contro il cortocircuito. Non aprire la batteria.

## Assistenza

### Garanzia

Gentile cliente,  
Il prodotto gode di una garanzia di 3 anni dalla data di acquisto. In caso di difetti del prodotto, al cliente spettano diritti legali verso il venditore del prodotto. Questi diritti legali non sono limitati dalla garanzia descritta di seguito.

#### Condizioni di garanzia

Il termine di garanzia decorre dalla data di acquisto. Conservare lo scontrino originale in buono stato. Tale documento è necessario come prova d'acquisto. Se entro tre anni dalla data di acquisto di questo prodotto dovessero emergere difetti di fabbricazione o del materiale, il prodotto viene a nostra discrezione ripartito o sostituito a titolo gratuito. Questa garanzia presuppone che il prodotto difettoso venga presentato entro il termine di tre anni unitamente allo scontrino d'acquisto (scontrino) con una breve descrizione del difetto e di quando si è riscontrato. Se il difetto è coperto dalla nostra garanzia, si riceverà l'apparecchio riparato o un prodotto nuovo. Il periodo di garanzia non si rinnova con la riparazione o la sostituzione del prodotto.

#### Periodo di garanzia e diritti legali di reclamo per vizi

Il periodo di garanzia non viene prolungato dalla prestazione della garanzia. Ciò si applica anche ai pezzi sostituiti e riparati. Danni e difetti eventualmente presenti già al momento dell'acquisto devono essere segnati subito dopo il disimballaggio. Le riparazioni effettua-

te dopo la scadenza del periodo di garanzia sono a pagamento.

#### Copertura della garanzia

Il prodotto è stato prodotto con cura sulla base di rigorose direttive di qualità ed è stato controllato scrupolosamente prima della consegna. La garanzia viene prestata esclusivamente per difetti del materiale o di fabbricazione. La presente garanzia non si estende a parti del prodotto esposte a normale usura e che pertanto vengono considerate pezzi soggetti a usura oppure a danni a parti fragili.

La garanzia decade se il prodotto è stato danneggiato, non è stato utilizzato adeguatamente o non è stato sottoposto a manutenzione. Per un impiego adeguato del prodotto occorre attenersi strettamente a tutte le istruzioni riportate nel manuale di istruzioni. Evitare assolutamente impieghi e azioni che nelle istruzioni per l'uso vengono espressamente sconsigliati o dai quali viene messo in guardia.

Il prodotto è concepito esclusivamente per l'uso privato e non è destinato a quello commerciale. La garanzia in caso di trattamento scorretto, uso di violenza e interventi non eseguiti dalla nostra filiale di assistenza autorizzata.

#### Procedimento in caso di intervento in garanzia

Per assicurare un rapido disbrigo del caso, si prega di attenersi alle seguenti indicazioni:

- Per tutte le richieste tenere pronti lo scontrino e il codice articolo (ad es. IAN 465568\_2404) come prova d'acquisto.

- Il codice articolo è riportato sulla targhetta applicata sul prodotto, inciso sul prodotto, riportato sulla pagina iniziale delle Istruzioni per l'uso (in basso a sinistra) o sull'adesivo sul retro o il fondo del prodotto.
- Se dovessero presentarsi errori di funzionamento o altri difetti, per prima cosa mettersi in contatto **telefonicamente** oppure utilizzare il **modulo di contatto** disponibile su *parkside-diy.com* alla voce **Assistenza** con il Centro di assistenza indicato di seguito.
- D'intesa con il nostro Centro di assistenza, allegando la prova d'acquisto (scontrino) e indicando in cosa consiste il difetto e quando si è presentato, si potrà spedire franco di porto il prodotto registrato come difettoso all'indirizzo del servizio di assistenza che verrà comunicato. Per evitare problemi di accettazione e spese aggiuntive, utilizzare esclusivamente l'indirizzo comunicato. Assicurarsi che la spedizione non avvenga non affrancata, come merce ingombrante, per espresso o come altra spedizione speciale. Si prega di inviare il prodotto insieme a tutti gli accessori consegnati all'acquisto e di assicurarsi che l'imballaggio per il trasporto sia sufficientemente sicuro.



Su *parkside-diy.com* è possibile consultare e scaricare questo e tanti altri manuali. Scansionando questo codice QR si apre direttamente *parkside-diy.com*. Selezionare il proprio Paese e con la funzione di ricerca cercare le istruzioni per l'uso. Inserendo il codice articolo (IAN) 465568\_2404 si aprono le istruzioni per l'uso.

### Servizio di riparazione

Per le riparazioni **non coperte dalla garanzia** rivolgersi al centro di assistenza, dove potrete ottenere un preventivo.

- Accettiamo solo apparecchi imballati sufficientemente e inviati a spese del cliente.  
**Nota:** inviare l'apparecchio pulito e indicando il difetto all'indirizzo del centro di assistenza indicato.
- Non si accettano apparecchi inviati a carico del destinatario, tramite contrassegno, corriere espresso o altri invii speciali.
- Ci occuperemo di smaltire gratuitamente gli apparecchi difettosi che ci vengono spediti.

## Service-Center

IT

### Assistenza Italia

Tel.: 800 172663

Modulo di contatto su

*parkside-diy.com*

**IAN 465568\_2404**

MT

### Assistenza Malta

Tel.: 800 65168

Modulo di contatto su

*parkside-diy.com*

**IAN 465568\_2404**

## Importatore

Si tenga presente che l'indirizzo indicato di seguito non è l'indirizzo del centro di assistenza. Per prima cosa contattare il centro di assistenza summenzionato.

Grizzly Tools GmbH & Co. KG

Stockstädter Str. 20

63762 Großostheim

GERMANIA

*www.grizzlytools.de*

## Ricambi e accessori

**Pezzi di ricambio e accessori sono reperibili qui *www.grizzlytools.shop*.**

Qualora sorgessero problemi durante l'ordinazione, si prega di contattarci tramite il nostro negozio online. Per ulteriori domande, rivolgersi al: *Service-Center*, p. 95

Pos. nr.	Designazione	No. d'ordine
4	<b>Batteria</b>	
	PAP 20 B1, 2,0 Ah	80001156
	PAP 20 B3, 4,0 Ah	80001157
5	<b>Caricabatterie</b>	
	PLG 20 C3; 4,5 A; EU	80001355
	PLG 20 C3; 4,5 A; UK	80001356

## Traduzione delle dichiarazioni UE di conformità originale

Prodotto: **Caricabatterie**

Modello: **PLG 20 C3**

Numero di serie: 000001 – 330100

L'oggetto della dichiarazione di cui sopra è conforme alla pertinente normativa di armonizzazione dell'Unione:

**2014/35/EU • 2014/30/EU • 2011/65/EU & (EU) 2015/863**

L'oggetto della dichiarazione di cui sopra è conforme alla direttiva 2011/65/EU del Parlamento europeo e del Consiglio dell'8 giugno 2011, sulla restrizione dell'uso di determinate sostanze pericolose nelle apparecchiature elettriche ed elettroniche.

Per garantire la conformità, sono state applicate le seguenti norme armonizzate e le norme e i regolamenti nazionali:

**EN 60335-1:2012/A15:2021 • EN 60335-2-29:2021/A1:2021  
EN IEC 63000:2018 • EN 62233:2008  
EN IEC 55014-1:2021 • EN IEC 55014-2:2021  
EN IEC 61000-3-2:2019/A1:2021 • EN 61000-3-3:2013/A2:2021**

La presente dichiarazione di conformità è rilasciata sotto la responsabilità esclusiva del fabbricante:



Grizzly Tools GmbH & Co. KG  
Stockstädter Str. 20  
63762 Großostheim  
GERMANIA  
06.10.2024

Christian Frank  
Mandatario della documentazione



## Obsah

<b>Úvod</b> .....	<b>97</b>
Použití dle určení.....	97
Rozsah dodávky/příslušenství.....	98
Přehled.....	98
Technické údaje.....	98
<b>Bezpečnostní pokyny</b> .....	<b>99</b>
Význam bezpečnostních pokynů.....	100
Piktogramy a symboly.....	100
Piktogramy v návodu k obsluze.....	101
Bezpečný provoz nabíječek akumulátorů.....	101
<b>Příprava</b> .....	<b>103</b>
Upozornění k akumulátorům.....	103
Kontrola stavu nabití akumulátoru.....	103
Vložení a vyjmutí akumulátoru do a z akumulátorového přístroje.....	104
<b>Provoz</b> .....	<b>104</b>
kontrolní indikace.....	104
Nabití akumulátoru.....	104
Spotřebované akumulátory.....	105
<b>Čištění, údržba a skladování</b> .....	<b>105</b>
Čištění.....	105
Údržba.....	105
Skladování.....	105
Upevnění nabíječky na stěnu (volitelně).....	105
<b>Likvidace/ochrana životního prostředí</b> .....	<b>106</b>
Pokyny pro likvidaci akumulátorů.....	106
<b>Servis</b> .....	<b>106</b>
Záruka.....	106
Opravná služba.....	108
Service-Center.....	108
Dovozce.....	108

Náhradní díly a příslušenství..... 109

**Překlad původního EU prohlášení o shodě**..... 109

## Úvod

Blahopřejeme Vám k zakoupení Vaší nové nabíječky (dále jen přístroj nebo elektrický nástroj).

Vybrali jste si vysoce kvalitní přístroj. Tento přístroj byl odzkoušen během výroby na kvalitu a podroben výstupní kontrole. Funkčnost Vašeho přístroje je tím zajištěna.



Návod k obsluze je součástí tohoto přístroje. Obsahuje důležité pokyny pro bezpečnost, použití a likvidaci. Přečtěte si pečlivě návod k obsluze. Seznamte se s ovládacími prvky a správným používáním přístroje. Použijte přístroj pouze tak, jak je popsáno a pro určené oblasti použití. Návod k obsluze dobře uschovejte a v případě předání přístroje třetím osobám předejte veškerou dokumentaci.

## Použití dle určení

Přístroj je určen výhradně pro následující použití:

- Nabíjení akumulátorů série **X 20 V TEAM**

Provoz výhradně v suchých místnostech.

Jakékoliv jiné použití, které není v tomto návodu k obsluze výslovně povoleno, může vést k poškození přístroje a pro uživatele představovat vážné nebezpečí. Obsluha nebo uživatel zařízení nese zodpovědnost za nehody či škody na jiných osobách nebo jejich

majetku. Přístroj je určen pro použití domácími kutily. Není určen pro trvalé komerční využívání. V případě komerčního použití záruka zaniká. Výrobce neručí za škody způsobené nesprávným použitím nebo nesprávnou obsluhou.

Přístroj je součástí série **X 20 V TEAM** a lze jej provozovat s akumulátory série **X 20 V TEAM**. Akumulátory série **X 20 V TEAM** se smí nabíjet pouze nabíječkami série **X 20 V TEAM**.

## Rozsah dodávky/příslušenství

Vybalte přístroj a zkontrolujte rozsah dodávky.

Obalový materiál zlikvidujte správně dle předpisů.

- nabíječka
- Překlad původního návodu k používání

**Akumulátor není součástí dodávky.**

## Přehled

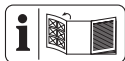

Obrázky přístroje naleznete na přední výklopné stránce.

- 1 odblokování akumulátoru
- 2 tlačítko (ukazatel stavu nabití)
- 3 ukazatel stavu nabití
- 4 akumulátor
- 5 nabíječka
- 6 kontrolní indikace, zelený
- 7 kontrolní indikace, červený
- 8 nabíjecí prohloubenina

## Technické údaje

**nabíječka ..... PLG 20 C3**

Domezovací napětí *U*

..... 230–240 V~, 50 Hz

Domezovací výkon *P* ..... 120 W

Třída ochrany ..... II (dvojitá izolace)

Jištění přístroje ..... T3.15A

Výstupní napětí ..... 21,5 V =

Výstupní proud ..... 4,5 A

Výstupní výkon ..... 96,75 W

## Doby nabíjení

Tuto nabíječku doporučujeme používat pouze k nabíjení následujících akumulátorů: *PAP 20 B1*, *PAP 20 B3*, *Smart PAPS 204 A1*, *Smart PAPS 208 A1*

Doba nabíjení je mimo jiné ovlivněna faktory, jako je teplota prostředí a akumulátoru a také použitého síťového napětí, a může se proto příp. lišit od uvedených hodnot.

Doba nabíjení (min)	PLG 20 C3
<b>PAP 20 A1</b> <b>PAP 20 A2</b> <b>PAP 20 B1</b>	35
<b>PAP 20 A3</b> <b>PAP 20 B3</b> <b>Smart PAPS 204 A1</b>	60
<b>Smart PAPS 208 A1</b>	120
<b>Smart PAPS 2012 A1</b>	210

## Bezpečnostní pokyny



**POZOR!** Při použití elektrických nástrojů je nutné v rámci ochrany proti úrazu el. proudem, zranění a požáru nutně respektovat níže uvedená základní bezpečnostní opatření.

Děti od 8 let věku, osoby s omezenými fyzickými, smyslovými či psychickými schopnostmi a také osoby s nedostatečnými zkušenostmi či vědomostmi mohou s tímto přístrojem manipulovat pouze pod dozorem jiné osoby, nebo po-

kud jim bylo vysvětleno bezpečné používání přístroje a jsou si vědomy případných rizik souvisejících s používáním přístroje. Děti si s přístrojem nesmí hrát. Čištění ani uživatelskou údržbu nesmí provádět děti bez dozoru.

**▲ VAROVÁNÍ!** Zranění osob a hmotné škody v důsledku neodborné manipulace s akumulátorem. Dodržujte bezpečnostní pokyny a pokyny k nabíjení a správnému použití, uvedené v návodu k obsluze Vašeho akumulátoru a Vaší nabíječky série **X 20 V TEAM**. Podrobný popis nabíjení a další informace naleznete v tomto samostatném návodu k obsluze.

## Význam bezpečnostních pokynů

**▲ NEBEZPEČÍ!** Pokud tento bezpečnostní pokyn nedodržíte, dojde k nehodě. Důsledkem je vážné zranění nebo smrt.

**▲ VAROVÁNÍ!** Pokud tento bezpečnostní pokyn nedodržíte, dojde případně k nehodě. Mohlo by to mít za následek vážné zranění nebo smrt.

### **▲ UPOZORNĚNÍ!**

Pokud tento bezpečnostní pokyn nedodržíte, dojde k nehodě. V důsledku může dojít k drobnému nebo středně těžkému ublížení na zdraví.

**OZNÁMENÍ!** Pokud tento bezpečnostní pokyn nedodržíte, dojde k nehodě. V důsledku

může dojít k věcnému poškození.

## Piktogramy a symboly

### Grafické značky na nabíječce



Přístroj je součástí série **X 20 V TEAM** a lze jej provozovat s akumulátory série **X 20 V TEAM**. Akumulátory série **X 20 V TEAM** se smí nabíjet pouze nabíječkami série **X 20 V TEAM**.



Pozor!



Před nabitím je třeba si přečíst návod k obsluze. Seznamte se s ovládacími prvky a správným používáním přístroje.



Elektrická zařízení nepatří do domácího odpadu.



Nabíječka je vhodná pouze pro použití v místnostech.



Jištění přístroje



Třída ochrany II (dvojitá izolace)



Kontrolky LED na nabíječce

## Piktogramy v návodu k obsluze



Pozor!

## Bezpečný provoz nabíječek akumulátorů

- Děti od 8 let věku, osoby s omezenými fyzickými, smyslovými či psychickými

schopnostmi a také osoby s nedostatečnými zkušenostmi či vědomostmi mohou s tímto výrobkem manipulovat pouze pod dozorem jiné osoby, nebo pokud jim bylo vysvětleno bezpečné používání přístroje a jsou si vědomy případných rizik souvisejících s používáním přístroje.

S přístrojem si nesmí hrát děti.

Čištění ani uživatelskou údržbu nesmí provádět děti bez dozoru.

- **Tuto nabíječku použijte výhradně k nabíjení akumulátorů série X 20 V TEAM.** Nabíjení jiných akumulátorů může způsobit zra-

- nění a nebezpečí požáru a výbuchu.
- **Před každým použitím zkontrolujte nabíječku, kabel a zástrčku a nechte je případně opravit kvalifikovaným personálem s použitím výhradně originálních náhradních dílů. Vadnou nabíječku nepoužívejte a sami ji neotevírejte.** Tím je zajištěno, že přístroj bude i nadále bezpečný.
  - Dbejte na to, aby síťové napětí a síťová frekvence odpovídala údajům na typovém štítku.
  - **Nabíječku udržujte v čistém stavu a chraňte ji před vlhkostí a deštěm. Nabíječku nikdy ne-**
- používejte venku.** Při znečištění a proniknutí vody dovnitř nabíječky se zvyšuje riziko úrazu elektrickým proudem.
- **Zabraňte mechanickému poškození nabíječky.** Poškození mohou vést k vnitřním zkratům.
  - **Nabíječka se nesmí provozovat na hořlavém podkladu ani v jeho blízkosti (např. papír, textilie).** Hrozí nebezpečí požáru v důsledku tepla uvolňovaného při nabíjení.
  - Dojde-li k poškození síťového přívodu tohoto přístroje, musí jej vyměnit výrobce nebo jeho zákaznická služba či podobně kvalifikovaná oso-

- ba, aby se předešlo nebezpečím. Obratťe se na servisní středisko.
- Jakmile je akumulátor plně nabitý, vytáhněte síťovou zástrčku a odpojte nabíječku od akumulátoru.
  - V nabíječce nenabíjejte akumulátory, které nejsou dobíjecí.
  - **Akumulátory nabíjejte pouze ve vnitřních prostorách, protože nabíječka je určena pouze k tomu. Nebezpečí úrazu elektrickým proudem.**
  - **Ke snížení rizika úrazu elektrickým proudem vytáhněte před čištěním nabíječky zástrčku nabíječky ze zásuvky.**

- **Nechte zahřátý akumulátor před nabíjením vychladnout.**
- **Používejte pouze příslušenství doporučené společností PARKSIDE.** Kvůli nevhodnému příslušenství může dojít k úrazu elektrickým proudem nebo požáru.

## Příprava

### Upozornění k akumulátorům

- Před jakoukoliv prací vypněte přístroj a vyjměte akumulátor z přístroje.
- Akumulátor dosáhne svou plnou kapacitu až po několikanásobném nabíjení.
- Před prvním použitím akumulátor nabijte.

### Kontrola stavu nabití akumulátoru

LED	Význam
červený, oranžový, zelený	akumulátor je nabitý
červený, oranžový	akumulátor je částečně nabitý
červený	akumulátor je nutné dobít

1. Stiskněte tlačítko (2) vedle ukazatele stavu nabití (3) na akumulátoru (4).

- LED ukazatele stavu nabití indikují stav nabití akumulátoru.
2. Nabijte akumulátor (4), když svítí pouze červená LED ukazatele stavu nabití (3).

## Vložení a vyjmutí akumulátoru do a z akumulátorového přístroje

**⚠ VAROVÁNÍ!** Nebezpečí zranění v důsledku neúmyslného spuštění přístroje. Připojovací zástrčku zapojte do zásuvky až tehdy, když je přístroj zcela připraven k použití. Akumulátor vložte do přístroje až tehdy, když je přístroj zcela připraven k použití.

**OZNÁMENÍ!** Nebezpečí poškození! Nesprávný akumulátor může poškodit přístroj a akumulátor.

### Vložení akumulátoru

1. Zasuňte akumulátor (4) podél vodící lišty do držáku akumulátoru. Akumulátor se slyšitelně zablokuje.

### Vyjmutí akumulátoru

1. Stiskněte a podržte odblokování akumulátoru (1) na akumulátoru (4).
2. Vytáhněte akumulátor z držáku akumulátoru.

## Provoz

### kontrolní indikace

Význam kontrolních ukazatelů (6/7) na nabíječce:

zelený (6)	červený (7)	Význam
svítí	—	<ul style="list-style-type: none"> <li>• Akumulátor je zcela nabitý</li> <li>• připravena (akumulátor není vložen)</li> </ul>
—	svítí	Akumulátor se nabíjí
—	blikají	Akumulátor přehřátý
blikají	blikají	Akumulátor je vadný

### Nabití akumulátoru

**OZNÁMENÍ!** Nebezpečí úrazu elektrickým proudem. Akumulátor nabíjejte pouze v suchých místnostech. Před zapojením nabíječky musí být vnější plochy akumulátoru čisté a suché.

### Upozornění

- Nechte zahřátý akumulátor před nabíjením vychladnout.

### Postup

1. Popřípadě vyjměte akumulátor (4) z akumulátorového přístroje.
2. Zasuňte akumulátor (4) do nabíjecí prohloubeniny (8) v nabíječce (5).



- Nabíječku (5) zapojte do zásuvky.
- Po úspěšném dokončení nabíjení odpojte nabíječku (5) od sítě.
- Vytáhněte akumulátor (4) z nabíjecí prohloubeniny (8).

## Spotřebované akumulátory

- Jestliže se významně zkrátí provozní doba, i když je akumulátor nabitý, znamená to, že akumulátor je u konce své životnosti a je nutné jej vyměnit. Používejte pouze originální náhradní akumulátor série **X 20 V TEAM**, který můžete zakoupit prostřednictvím online obchodu (viz *Náhradní díly a příslušenství*, str. 109).
- V každém případě vždy dbejte bezpečnostních pokynů a také předpisů a upozornění týkajících se ochrany životního prostředí (viz *Likvidace/ochrana životního prostředí*, str. 106).

## Čištění, údržba a skladování

**⚠ VAROVÁNÍ!** Nebezpečí úrazu elektrickým proudem! Chraňte se při údržbě a čištění. Vytáhněte síťovou zástrčku a vyjměte akumulátor.

Opravné a údržbářské práce, které nejsou popsány v tomto návodu k obsluze, nechte vykonat prostřednictvím našeho servisního centra. Používejte pouze originální náhradní díly.

### Čištění

Vyčistěte nabíječku suchým hadříkem nebo štětcem. Nepoužívejte vodu ani kovové předměty.

## Údržba

Přístroj je bezúdržbový.

## Skladování

Výrobek skladujte takto:

- čistý,
- suchý,
- chráněn před prachem,
- mimo dosah dětí.

Skladovací teplota akumulátoru a přístroje je mezi 0 °C až 45 °C. Během skladování zabraňte extrémnímu chladu nebo teplu, aby akumulátor neztratil výkon.

Před delším uskladněním (např. zázimování) vyjměte akumulátor z přístroje.

## Upevnění nabíječky na stěnu (volitelně)

Nabíječku (5) můžete také upevnit na stěnu.

### Upozornění

- Při vrtání dbejte na to, aby nedošlo k poškození žádného napájecího vedení. Pro jejich nalezení použijte vhodné detektory nebo se podívejte do plánu instalace.
- Při kontaktu s elektrickým vedením může dojít k úrazu elektrickým proudem a požáru, kontakt s plynovým vedením může způsobit explozi.
- Při poškození vodovodního vedení může dojít k hmotným škodám a úrazu elektrickým proudem.
- Šrouby a hmoždinky nejsou součástí dodávky.
- Vhodný průměr hlavy šroubu: 7-9 mm

### Postup

1. Našroubujte dva šrouby pomocí hmoždinek v požadované poloze do stěny. Vzdálenost mezi šrouby: 102 mm
2. Nechte hlavy šroubů vyčnívat od stěny. Vzdálenost od stěny: ≈10 mm
3. Nabíječku nasadte s otvory nástěnného držáku na oba šrouby a poté tahejte nabíječku dolů až na doraz.

## Likvidace/ochrana životního prostředí

Vyjměte akumulátor z přístroje a přístroj, akumulátor, příslušenství a obal odevzdejte k ekologické recyklaci. Přístroj, příslušenství a balení zlikvidujte ekologickou recyklací.



Elektrická zařízení nepatří do domácího odpadu.

Symbol přeškrtnuté popelnice na kolečkách znamená, že tento výrobek nesmí být po skončení své životnosti likvidován jako netříděný komunální odpad.

### Směrnice 2012/19/EU o odpadních elektrických a elektronických zařízeních (OEEZ):

Spotřebitelé jsou ze zákona povinni recyklovat elektrická a elektronická zařízení na konci jejich životnosti způsobem šetrným k životnímu prostředí. Tímto způsobem je zajištěna recyklace šetrná k životnímu prostředí a šetřící zdroje.

V závislosti na tom, jak je vše implementováno ve vnitrostátním právu, máte následující možnosti:

- vrátit v prodejně,
- odevzdat na oficiálním sběrném místě,
- zaslat zpět výrobci/distributorovi.

Tento stav se netýká příslušenství starých přístrojů a pomocných prostředků bez elektrických součástí.

## Pokyny pro likvidaci akumulátorů



Akumulátor neodhazujte do domovního odpadu ani do ohně (nebezpečí exploze) či do vody. Poškozené akumulátory mohou při úniku jednotlivých výparů či kapalin poškodit životní prostředí a zdraví osob.

Akumulátory zlikvidujte podle místních předpisů. Vadné nebo vybité akumulátory se musí recyklovat. Akumulátor odevzdejte na sběrném místě pro staré baterie, kde bude recyklován v souladu s předpisy na ochranu životního prostředí. V případě dotazů se obraťte na místní organizaci pro likvidaci odpadů nebo na naše servisní středisko. Akumulátory likvidujte ve vybitém stavu. Doporučujeme póly akumulátoru přelepit lepicí páskou, čímž zabráníte zkratu. Akumulátor neotevírejte.

## Servis

### Záruka

Vážení zákazníci, na tento výrobek získáváte záruku 3 let od data zakoupení. V případě závad na tomto výrobku máte nárok na zákonná práva vůči prodejci tohoto výrobku. Ta-

to zákonná práva nejsou omezena níže uvedenou zárukou.

### Záruční podmínky

Záruční doba začíná datem nákupu. Dobře uschovejte originální pokladní doklad. Tento doklad je potřebný jako doklad o koupi. Dojde-li k vadě materiálu nebo výrobní vadě během tří let od data nákupu tohoto výrobku, opravíme nebo vyměníme Vám výrobek podle našeho uvážení zdarma. Toto záruční plnění vyžaduje, aby vadný výrobek a doklad o koupi (pokladní doklad) byly předloženy během třileté lhůty a bylo stručně písemně popsáno, o jakou závadu se jedná a kdy k ní došlo.

Pokud je vada kryta naší zárukou, obdržíte zpět opravený nebo nový výrobek. S opravou nebo výměnou výrobku nezačne plynout nová záruční doba.

### Záruční doba a zákonné nároky z vad

Záruční doba se záručním plněním neprodlouží. To platí také pro vyměněné a opravené díly. Jakákoli poškození nebo vady, které se již v době nákupu vyskytly, je nutné nahlásit ihned po vybalení. Opravy provedené po uplynutí záruční doby jsou za poplatek.

### Rozsah záruky

Výrobek byl pečlivě vyroben podle přísných směrnic pro jakost a před dodáním pečlivě zkontrolován.

Záruční plnění platí pro vady materiálu nebo výrobní vady. Tato záruka se nevztahuje na díly výrobku, které jsou vystaveny běžnému opotřebení, a lze je proto považovat za opotřebitelné součásti nebo za poškození křehkých částí.

Tato záruka zaniká, pokud je výrobek poškozen, nesprávně používán nebo není udržován. Pro správné používání výrobku se musí přesně dodržovat všechny pokyny uvedené v návodu k obsluze. Je nutné se bezpodmínečně vyvarovat použití a jednání, které nejsou v tomto návodu k obsluze doporučovány nebo před nimiž se varuje. Výrobek je určen pouze pro soukromé použití a není určen ke komerčnímu používání. Záruka zaniká v případě hrubého a nesprávného zacházení, použití násilí a zásahů, které nebyly provedeny naší autorizovanou servisní pobočkou.

### Vyřízení v záručním případě

V zájmu rychlého zpracování Vašeho požadavku postupujte podle následujících pokynů:

- Pro všechny dotazy si připravte doklad o koupi a číslo položky (např. IAN 465568\_2404) jako doklad o nákupu.
- Číslo položky naleznete na typovém štítku na výrobku, na rytině na výrobku, na titulní straně návodu k obsluze (vlevo dole) nebo na nálepce na zadní nebo spodní straně výrobku.
- Pokud se vyskytnou funkční chyby nebo jiné závady, nejprve kontaktujte níže uvedené servisní středisko **telefonicky** nebo použijte náš **kontaktní formulář**, který najdete na stránkách [parkside-diy.com](http://parkside-diy.com) v kategorii **Servis**.
- Po konzultaci s naším servisním střediskem můžete bezplatně zaslat vadný výrobek na adresu služeb, kterou jste obdrželi, s přiloženým

dokladem o koupi (účtenkou), s uvedením povahy vady a kdy k ní došlo. K zamezení problémů s přijetím a dalším nákladům je bezpodmínečně nutné používat pouze adresu, která Vám byla oznámena. Ujistěte se, že zásilka není zaslaná nevyplaceně, není objemným zbožím, expresem nebo jiným speciálním nákladem. Zašlete výrobek včetně veškerého příslušenství dodaného při nákupu a zajistěte, aby přepravní obal byl dostatečně bezpečný.



Na stránkách *parkside-diy.com* můžete nahlížet do těchto a mnoha dalších příruček a stahovat je. S tímto QR kódem se dostanete přímo na *parkside-diy.com*. Vyberte svou zemi a vyhledejte pomocí vyhledávací masky návody k obsluze. Zadáním čísla položky (IAN) 465568\_2404 můžete otevřít svůj návod k obsluze.

## Oprávérenská služba

Pro opravy, **které nepodléhají záruce**, se obraťte na servisní středisko. Tam Vám rádi poskytneme odhad nákladů.

- Můžeme přijímat pouze přístroje, které byly při zaslání dostatečně zabaleny a ofrankovány.  
**Upozornění:** Zašlete Váš přístroj vyčištěný a s odkazem na záradu na adresu uvedenou v servisním středisku.
- Nepřijmou se přístroje zaslané neoprávněně, přístroje zasílané jako objemné zboží nebo expres zaslané přístroje nebo přístroje odeslané jinou speciální dopravou.
- Vaše odeslané vadné přístroje zlikvidujeme bezplatně.

## Service-Center

**CZ** Servis Česko  
Tel.: 8000 23611  
Kontaktní formulář na  
*parkside-diy.com*  
**IAN 465568\_2404**

## Dovozce

Upozorňujeme, že následující adresa není servisní adresou. Nejprve kontaktujte výše uvedené servisní středisko.  
Grizzly Tools GmbH & Co. KG  
Stockstädter Str. 20  
63762 Großostheim  
NĚMECKO  
[www.grizzlytools.de](http://www.grizzlytools.de)

## Náhradní díly a příslušenství

Náhradní díly a příslušenství jsou k dostání na webových stránkách [www.grizzlytools.shop](http://www.grizzlytools.shop). Pokud máte problémy při objednání, kontaktujte nás prostřednictvím našeho online obchodu. V případě dalších dotazů se obraťte na: Service-Center, str. 108

Poz. č.	Název	Obj. č.
4	<b>akumulátor</b>	
	PAP 20 B1, 2,0 Ah	80001156
	PAP 20 B3, 4,0 Ah	80001157
5	<b>nabíječka</b>	
	PLG 20 C3; 4,5 A; EU	80001355
	PLG 20 C3; 4,5 A; UK	80001356

## Překlad původního EU prohlášení o shodě

Výrobek: **Nabíječka baterií**

Model: **PLG 20 C3**

Sériové číslo: 000001 – 330100

Výše popsaný předmět prohlášení je ve shodě s příslušnými harmonizačními právními předpisy Unie:

**2014/35/EU • 2014/30/EU • 2011/65/EU & (EU) 2015/863**

Výše popsaný předmět prohlášení je ve shodě se směrnicí Evropského parlamentu a Rady 2011/65/EU ze dne 8. června 2011 o omezení používání některých nebezpečných látek v elektrických a elektronických zařízeních.

Pro zajištění shody byly použity následující harmonizované normy a národní normy a předpisy:

**EN 60335-1:2012/A15:2021 • EN 60335-2-29:2021/A1:2021**

**EN IEC 63000:2018 • EN 62233:2008**

**EN IEC 55014-1:2021 • EN IEC 55014-2:2021**

**EN IEC 61000-3-2:2019/A1:2021 • EN 61000-3-3:2013/A2:2021**

Toto prohlášení o shodě vydal na vlastní odpovědnost výrobce:



Grizzly Tools GmbH & Co. KG  
Stockstädter Str. 20  
63762 Großostheim  
NĚMECKO

06.10.2024

Christian Frank

Zplnomocněný zástupce dokumentace



## Obsah

<b>Úvod</b> .....	<b>111</b>
Používanie na určený účel.....	111
Rozsah dodávky/ Príslušenstvo.....	112
Prehľad.....	112
Technické údaje.....	112
<b>Bezpečnostné pokyny</b> .....	<b>113</b>
Význam bezpečnostných pokynov.....	114
Piktogramy a symboly.....	114
Piktogramy v návode na obsahu.....	115
Bezpečná prevádzka nabíjačiek akumulátorov.....	115
<b>Príprava</b> .....	<b>117</b>
Upozornenia k akumulátorom....	117
Kontrola stavu nabitia akumulátora.....	117
Vloženie a vybratie akumulátora z akumulátorového náradia.....	117
<b>Prevádzka</b> .....	<b>118</b>
Kontrolná signálka.....	118
Nabíjanie akumulátora.....	118
Opotrebované akumulátory.....	118
<b>Čistenie, údržba a skladovanie</b> .....	<b>119</b>
Čistenie.....	119
Údržba.....	119
Skladovanie.....	119
Upevnenie nabíjačky na stenu (voliteľne).....	119
<b>Likvidácia/ochrana životného prostredia</b> .....	<b>119</b>
Pokyny na likvidáciu akumulátorov.....	120
<b>Servis</b> .....	<b>120</b>
Garancija.....	120
Opravný servis.....	122
Service-Center.....	122
Importér.....	122

<b>Náhradné diely a príslušenstvo</b> .....	<b>123</b>
<b>Preklad originálneho vyhlásenia o zhode EÚ</b> .....	<b>123</b>

## Úvod

Srdečné blahoželanie ku kúpe vašej novej nabíjačky (v nasledujúcej časti nazývanej prístroj alebo elektrické náradie).

Rozhodli ste sa tým pre vysoko kvalitný prístroj. Tento prístroj bol počas výroby skontrolovaný vzhľadom na kvalitu a podrobený výrobnej kontrole. Tým je zabezpečená funkčná schopnosť prístroja.



Návod na obsluhu je súčasťou tohto prístroja. Obsahuje dôležité pokyny pre bezpečnosť, používanie a likvidáciu. Starostlivo si prečítajte návod na obsluhu. Oboznámte sa s ovládacími dielmi a správnym používaním prístroja. Prístroj používajte iba ako je opísané a na uvedené oblasti použitia. Návod na obsluhu si dobre uschovajte a pri odovzdávaní prístroja tretej osobe dodajte tiež všetky podklady.

## Používanie na určený účel

Prístroj je určený výlučne na nasledujúce používanie:

- Nabíjanie akumulátorov série **X 20 V TEAM**

Prevádzka výlučne v suchých priestoroch.

Každé iné používanie, ktoré nie je v tomto návode na obsluhu výslovne povolené, môže predstavovať vážne nebezpečenstvo pre používateľa a viesť k

škodám na prístroji. Obsluhujúca osoba alebo používateľ je zodpovedný za zranenia iných ľudí alebo poškodenia ich majetku. Prístroj je určený na použitie pre domácich majstrov. Nie je koncipovaný na trvalé komerčné nasadenie. Pri komerčnom používaní záruka zaniká. Výrobca neručí za škody, ktoré vzniknú v dôsledku používania v rozpore s určením alebo nesprávnej obsluhy.

Prístroj je súčasťou série **X 20 V TEAM** a môže sa prevádzkovať s akumulátormi série **X 20 V TEAM**. Akumulátory série **X 20 V TEAM** sa smú nabíjať iba s nabíjačkami série **X 20 V TEAM**.

## Rozsah dodávky/Príslušenstvo

Vybalte prístroj a skontrolujte rozsah dodávky.

Obalový materiál riadne zlikvidujte.

- nabíjačka
- preklad pôvodného návodu na použitie

**Akumulátor nie je súčasťou dodávky.**

## Prehľad

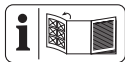

Obrázky prístroja nájdete na prednej vyklápacej strane.

- 1 odblokovanie akumulátora
- 2 tlačidlo (indikácia stavu nabitia)
- 3 indikácia stavu nabitia
- 4 akumulátor
- 5 nabíjačka
- 6 Kontrolná signálka, zelený
- 7 Kontrolná signálka, červený
- 8 Nabíjacia šachta

## Technické údaje

**nabíjačka ..... PLG 20 C3**

Dimenzačné napätie  $U$

..... 230–240 V~, 50 Hz

Dimenzačný výkon  $P$  ..... 120 W

Trieda ochrany ... II (dvojitá izolácia)

Poistka prístroja ..... T3.15A

Výstupné napätie ..... 21,5 V =

Výstupný prúd ..... 4,5 A

Výstupný výkon ..... 96,75 W

## Čas nabíjania

Túto nabíjačku odporúčame

používať len na nabíjanie na-

sledujúcich batérií: *PAP 20 B1,*

*PAP 20 B3, Smart PAPS 204 A1,*

*Smart PAPS 208 A1*

Doba nabíjania je okrem iného ovplyvnená faktormi, ako je teplota prostredia a akumulátora a tiež použitého sieťového napätia, a môže sa preto líšiť od uvedených hodnôt.

Čas nabíjania (min.)	PLG 20 C3
<b>PAP 20 A1</b> <b>PAP 20 A2</b> <b>PAP 20 B1</b>	35
<b>PAP 20 A3</b> <b>PAP 20 B3</b> <b>Smart PAPS 204 A1</b>	60
<b>Smart PAPS 208 A1</b>	120
<b>Smart PAPS 2012 A1</b>	210



## Bezpečnostné pokyny



**POZOR!** Pri používaní elektrického náradia je potrebné na ochranu proti zásahu elektrickým prúdom a nebezpečenstvu zranenia a požiaru dodržiavať nasledujúce základné bezpečnostné opatrenia.

Tento prístroj môžu používať deti staršie ako 8 rokov, ako aj osoby so zníženými fyzickými, senzorickými alebo mentálnymi schopnosťami, alebo nedostatkom skúsenosti a vedomostí, ak sú pod

dohľadom alebo boli poučené o bezpečnom používaní prístroja a porozumeli súvisiacim nebezpečenstvám. Deti sa nesmú hrať s prístrojom. Čistenie a používateľskú údržbu nesmú vykonávať deti bez dozoru.

**▲ VAROVANIE!** Poškodenia zdravia osôb a vecné škody v dôsledku neodbornej manipulácie s akumulátorom. Dodržiavajte bezpečnostné pokyny a pokyny k nabíjaniu a správne použitiu v návode na obsluhu vášho akumulátora a nabíjačky série **X 20 V TEAM**. Podrobnejší opis k nabíjaniu a ďalšie informácie nájdete v samostatnom návode na obsluhu.

## Význam bezpečnostných pokynov

**▲ NEBEZPEČENSTVO!** Keď tento bezpečnostný pokyn nebudete dodržiavať, nastane úraz. Následkom je ťažké telesné poranenie alebo smrť.

**▲ VAROVANIE!** Keď tento bezpečnostný pokyn nebudete dodržiavať, môže nastať úraz. Následkom je možné telesné poranenie alebo smrť.

**▲ OPATRNE!** Keď tento bezpečnostný pokyn nebudete dodržiavať, nastane úraz. Následok je možné ľahké alebo stredne ťažké telesné poranenie.

**UPOZORNENIE!** Keď tento bezpečnostný pokyn nebudete dodržiavať, nastane úraz.

Následkom sú možné vecné škody.

## Piktogramy a symboly

### Piktogramy na nabíjačke



Prístroj je súčasťou série **X 20 V TEAM** a môže sa prevádzkovať s akumulátormi série **X 20 V TEAM**. Akumulátory série **X 20 V TEAM** sa smú nabíjať iba s nabíjačkami série **X 20 V TEAM**.



Pozor!



Pred nabíjaním si prečítajte návod na obsluhu. Oboznámte sa s prvkami obsluhy a správnym používaním prístroja.



Elektrické prístroje nepatria do domového odpadu.



Nabíjačka je vhodná len na používanie vo vnútorných priestoroch.



Poistka prístroja



Trieda ochrany II (dvojitá izolácia)



Kontrolné LED diódy na nabíjačke

## Piktogramy v návode na obsluhu



Pozor!

### Bezpečná prevádzka nabíjačiek akumulátorov

- Tento výrobok môžu používať deti staršie ako 8 rokov, ako aj osoby so znížený-

mi fyzickými, senzorickými alebo mentálnymi schopnosťami, alebo nedostatkom skúsenosti a vedomostí, ak sú pod dohľadom alebo boli poučené o bezpečnom používaní prístroja a porozumeli súvisiacim nebezpečenstvám.

Deti sa s prístrojom nesmú hrať.

Čistenie a používateľskú údržbu nesmú vykonávať deti bez dozoru.

- **Nabíjačku používajte výlučne na nabíjanie akumulátorov radu X 20 V TEAM.** Nabíjanie iných akumulátorov môže spôsobiť poranenia a nebezpečenstvo požiaru a výbuchu.

- **Pred každým použitím skontrolujte nabíjačku, kábel a zástrčku a nechajte ich opraviť len kvalifikovaným odborným personálom a len s originálnymi náhradnými dielmi. Chybnú nabíjačku nepoužívajte a sami ju neotvárajte.** Tým sa zabezpečí, že zostane zachovaná bezpečnosť prístroja.
- Dávajte pozor na to, aby sa sieťové napätie a sieťová frekvencia zhodovali s údajmi na typovom štítku.
- **Nabíjačku udržiavajte čistú a chráňte ju pred vlhkosťou a dažďom. Nabíjačku nikdy nepoužívajte vonku.** Znečistením a vniknutím vody sa zvyšuje nebezpečenstvo zásahu elektrickým prúdom.
- **Zabráňte mechanickým poškodeniam nabíjačky.** Môžu spôsobiť vnútorný elektrický skrat.
- **Nabíjačka sa nesmie používať na horľavých povrchoch alebo v ich blízkosti (napr. papier, textilie).** Hrozí nebezpečenstvo požiaru v dôsledku tepla, ktoré vzniká pri nabíjaní.
- Ak je poškodený sieťový pripojovací kábel, musí ho vymeniť výrobca alebo jeho zástupca, aby sa predišlo ohrozeniu bezpečnosti. Obráťte sa na servisné centrum.
- Keď je akumulátor úplne nabitý, vyťah-

nite sieťovú zástrčku a akumulátor odpojte od nabíjačky.

- V nabíjačke nenabíjajte nenabíjateľné batérie.
- **Akumulátory nabíjajte iba v interiéri, pretože nabíjačka je určená iba na tento účel. Nebezpečenstvo zásahu elektrickým prúdom.**
- **Aby sa znížilo riziko zásahu elektrickým prúdom, pred čistením vytiahnite zástrčku nabíjačky zo zásuvky.**
- **Zohriaty akumulátor nechajte pred nabíjaním vychladnúť.**
- **Používajte len príslušenstvo, ktoré odporúča spoločnosť PARKSIDE. Nevhodné príslušenstvo**

môže spôsobiť úraz elektrickým prúdom alebo požiar.

## Príprava

### Upozornenia k akumulátorom

- Pred akoukoľvek prácou prístroj vypnite a vyberte z neho akumulátor.
- Akumulátor dosiahne svoju plnú kapacitu až po viacnásobnom nabití.
- Akumulátor nabíte pred prvým použitím.

### Kontrola stavu nabitia akumulátora

LED diódy	Význam
červený, oranžový, zelený	Akumulátor je nabitý
červený, oranžový	Akumulátor je čiastočne nabitý
červený	Akumulátor sa musí nabíť

1. Stlačte tlačidlo (2) vedľa signalizácie stavu nabitia (3) na akumulátore (4). LED diódy signalizácie stavu nabitia ukazujú stav nabitia akumulátora.
2. Nabíte akumulátor (4), keď svieti už iba červená LED indikácie stavu nabitia (3).

### Vloženie a vybratie akumulátora z akumulátorového náradia

**VAROVANIE!** Nebezpečenstvo poranenia v dôsledku neúmyselne spusteného prístroja. Pripojovaciu zástrčku zastrčte do zásuvky až vtedy, keď je prístroj úplne pripravený na

Použitie. Akumulátor vložte do prístroja až vtedy, keď je prístroj úplne pripravený na použitie.

**UPOZORNENIE!** Nebezpečenstvo poškodenia! Nesprávny akumulátor môže prístroj a akumulátor poškodiť.

### Vloženie akumulátora

1. Akumulátor (4) zasuniete pozdĺž vodiacej lišty do držiaka akumulátora. Akumulátor počuteľne zapadne.

### Vybratie akumulátora

1. Stlačte a podržte stlačené odblokovanie akumulátora (1) na akumulátore (4).
2. Vytiahnite akumulátor z držiaka akumulátora.

## Prevádzka

### Kontrolná signálka

Význam kontrolných signáliek (6/7) na nabíjačke:

zelený (6)	červený (7)	Význam
svieti	—	<ul style="list-style-type: none"> <li>• Akumulátor je plne nabitý</li> <li>• pripravený (nie je vložený žiadny akumulátor)</li> </ul>
—	svieti	Akumulátor sa nabíja
—	bliká	Prehriaty akumulátor

zelený (6)	červený (7)	Význam
bliká	bliká	Chybný akumulátor

### Nabíjanie akumulátora

**UPOZORNENIE!** Nebezpečenstvo poranení v dôsledku zásahu elektrickým prúdom. Akumulátor nabíjajte len v suchých priestoroch. Predtým než pripojíte nabíjačku, vonkajšia plocha akumulátora musí byť čistá a suchá.

### Upozornenia

- Zohriaty akumulátor nechajte pred nabíjaním vychladnúť.

### Postup

1. V prípade potreby vyberte akumulátor (4) z akumulátorového náradia.
2. Zasuňte akumulátor (4) do nabíjacej šachty (8) nabíjačky (5).
3. Zapojte nabíjačku (5) do zásuvky.
4. Po uskutočnenom nabíjaní odpojte nabíjačku (5) od siete.
5. Vytiahnite akumulátor (4) z nabíjacej šachty (8).

### Opotrebované akumulátory

- Podstatné skrátenie času prevádzky napriek nabitíu signalizuje, že akumulátor je vybitý a musí sa vymeniť. Používajte len originálny náhradný akumulátor série **X 20 V TEAM**, ktorý môžete zakúpiť prostredníctvom internetového obchodu (pozri *Náhradné diely a príslušenstvo*, S. 123).
- V každom prípade dodržiavajte bezpečnostné pokyny, ako aj ustanovenia a pokyny na ochranu životného

prostredia (pozri *Likvidácia/ochrana životného prostredia*, S. 119).

## Čistenie, údržba a skladovanie

**▲ VAROVANIE!** Zásah elektrickým prúdom! Pri údržbe a čistení dbajte na svoju bezpečnosť. Vytiahnite sieťovú zástrčku a odoberte akumulátor. Údržbárske a opravárske práce, ktoré nie sú opísané v tomto návode, nechajte vykonať nášmu servisnému centru. Používajte len originálne náhradné diely.

### Čistenie

Vyčistite nabíjačku suchou handrou alebo štetcom. Nepoužívajte vodu ani kovové predmety.

### Údržba

Prístroj si nevyžaduje údržbu.

### Skladovanie

Výrobok skladujte takto:

- v čistote,
- v suchu,
- chránený pred prachom,
- mimo dosahu detí.

Teplota uskladnenia pre akumulátor a prístroj činí 0 °C až 45 °C. Počas skladovania zabráňte extrémnemu chladu alebo teplu, aby akumulátor nestratil výkon.

Pred dlhším skladovaním (napr. na prezimovanie) vyberte akumulátor z prístroja.

### Upevnenie nabíjačky na stenu (voliteľne)

Nabíjačku (5) môžete upevniť tiež na stene.

### Upozornenia

- Pri vrтанí dávajte pozor na to, aby sa nepoškodili napájacie vedenia. Na ich lokalizovanie použite vhodné detektory alebo si pomôžte inštaláčnou schémou.
- Kontakt s elektrickými vedeniami môže spôsobiť zásah elektrickým prúdom a požiar, kontakt s plynovým vedením môže spôsobiť výbuch.
- Poškodené vodovodné potrubie môže spôsobiť vecné škody a zásah elektrickým prúdom.
- Skrutky a rozperky nie sú súčasťou balenia.
- Vhodný priemer hlavy skrutky: 7-9 mm

### Postup

1. Vložte dve skrutky pomocou rozperiek do preferovanej pozície na stene. Vzďialenosť medzi skrutkami: 102 mm
2. Hlavy skrutiek nechajte vyčnievať zo steny. Vzďialenosť od steny: ≈10 mm
3. Nasadte nabíjačku v mieste otvorov nástenného držiaka cez obidve skrutky a potiahnite ju nadol až na doraz.

## Likvidácia/ochrana životného prostredia

Z prístroja vyberte akumulátor a prístroj, akumulátor, príslušenstvo a balenie prineste na ekologické zhodnotenie.

Prístroj, príslušenstvo a obal odovzdajte na ekologické opätovné zhodnotenie.



Elektrické prístroje nepatria do domového odpadu.

Symbol preškrtnutého kontajnera na kolieskach znamená, že tento výrobok sa po skončení jeho životnosti nesmie likvidovať ako netriedený komunálny odpad.

### Smernica 2012/19/EÚ o odpade z elektrických a elektronických zariadení:

Spotrebiteľia sú zo zákona povinní elektrické a elektronické zariadenia na konci ich životnosti odovzdať na ekologickú recykláciu. Týmto spôsobom je zabezpečené zhodnotenie šetrné k životnému prostrediu a zdrojom.

V závislosti od národných zákonov, máte tieto možnosti:

- vrátenie na predajnom mieste,
- odovzdanie na oficiálnom zbernom mieste,
- zaslanie späť výrobcovi/distribútorovi.

Netýka sa to dielov príslušenstva a pomocných prostriedkov bez elektrických komponentov, pripojených k starým prístrojom.

### Pokyny na likvidáciu akumulátorov



Akumulátor neodhadzujte do domového odpadu, ohňa (nebezpečenstvo výbuchu) alebo vody. Poškodené akumulátory môžu škodiť životnému prostrediu a vášmu zdraviu, keď unikajú jedovaté pary alebo kvapaliny.

Akumulátory likvidujte podľa miestnych predpisov. Chybné alebo opotrebované akumulátory sa musia recyklovať. Akumulátory odovzdajte na zberné miesto starých batérií, kde sa ekologicky znovu zhodnotia. Informujte sa o tom na vašom miestnom zbernom mieste alebo v našom servisnom centre. Akumulátory likvidujte vo vybitom stave. Na ochranu pred skratom odporúčame prekryť póly lepiacou páskou. Akumulátor neotvárajte.

## Servis

### Garancija

Vážená zákazníčka, vážený zákazník, Na tento výrobok dostávate záruku 3 rokov od dátumu kúpy. V prípade nedostatkov tohto výrobku vám voči predajcovi výrobku prináležia zákonné práva. Tieto zákonné práva nie sú obmedzené našou zárukou opísanou v nasledujúcej časti.

### Záručné podmienky

Záručná doba začína s dátumom kúpy. Originálny pokladničný doklad dobre uschovajte. Tento podklad bude potrebný ako doklad o kúpe. Ak sa v rámci tri rokov od dátumu kúpy tohto výrobku vyskytne chyba materiálu alebo výroby, výrobok – podľa našej voľby – pre vás bezplatne opravíme alebo vymeníme. Toto poskytnutie záruky predpokladá, že v rámci trojročnej lehoty sa predloží chybný výrobok a doklad o kúpe (pokladničný doklad) a krátko sa písomne opiše, v čom existuje nedostatok a kedy sa vyskytol. Ak je chyba pokrytá našou zárukou, dostanete späť opravený alebo nový výrobok. S opravou alebo výmenou



výrobku nezačína žiadne nové záručné obdobie.

### Záručná doba a zákonné nároky na odstránenie nedostatkov

Záručná doba sa poskytnutím záruky nepredĺži. To platí aj pre vymenené a opravené diely. Škody a nedostatky existujúce prípadne už pri kúpe sa musia ihneď pri vybalení ohlásiť. Opravy pripadajúce po uplynutí záručnej doby sú s povinnosťou úhrady.

### Rozsah záruky

Výrobok bol starostlivo vyrobený podľa prísnych kvalitatívnych smerníc a pred dodávkou bol svedomito skontrolovaný.

Poskytnutie záruky platí výlučne na chyby materiálu alebo výroby. Táto záruka sa nevzťahuje na časti výrobku, ktoré sú vystavené normálnemu opotrebeniu a preto je možné na ne prihladať ako na rýchlo opotrebitelné diely alebo na poškodenia na rozbitných dieloch.

Táto záruka prepadá, keď je výrobok poškodený, neodborne používaný alebo nebola na ňom vykonávaná údržba. Pre odborné používanie výrobku je nutné presne dodržiavať všetky pokyny uvedené v návode na obsluhu. Účelom použitia a manipuláciám, od ktorých sa v návode na obsluhu odrádza alebo pred ktorými sa varuje, je možné bezpodmienečne zabrániť.

Výrobok je určený iba na súkromné a nekomerčné použitie. Pri nesprávnej alebo neodbornej manipulácii, aplikácii násilia a pri zásahoch, ktoré neboli uskutočnené našou autorizovanou servisnou pobočkou, záruka zaniká.

### Vybavenie v záručnom prípade

Aby bolo možné zaručiť rýchle vybavenie vašej žiadosti, postupujte podľa nasledujúcich pokynov:

- V prípade akýchkoľvek otázok si pripravte pokladničný doklad a číslo výrobku (IAN 465568\_2404) ako doklad o nákupe.
- Číslo výrobku nájdete na typovom štítku na výrobku, gravúre na výrobku, na titulnej stránke návodu na obsluhu (vľavo dole) alebo na nálepke na zadnej alebo spodnej strane výrobku.
- Ak by sa mali vyskytnúť funkčné chyby alebo iné nedostatky, kontaktujte najprv **telefonicke** alebo použite náš **kontaktný formulár**, ktorý nájdete na [parkside-diy.com](http://parkside-diy.com) v kategórii **Servis** nasledovne uvedené servisné centrum.
- Výrobok zaznamenaný ako chybný môžete po konzultácii s našim servisným centrom zaslať pre vás s oslobodením od poštovného na vám oznámenú servisnú adresu za pripojenia dokladu o kúpe (pokladničný doklad) a informácie, v čom spočíva nedostatok a kedy sa vyskytol. Aby bolo možné zabrániť problémom s prevzatím a prídavným nákladom, použite bezpodmienečne iba adresu, ktorá sa vám oznámi. Zabezpečte, aby sa odoslanie uskutočnilo bez vyplatenia, ako neskladný tovar, expresne alebo ako iná zvláštna zásielka. Výrobok pošlite, prosím, vrát. všetkých súčasne dodaných dielov príslušenstva a postarajte sa o dostatočne bezpečné prepravné balenie.



Na *parkside-diy.com* si môžete pozrieť a stiahnuť túto a mnohé ďalšie príručky. Týmto QR kódom sa dostanete priamo na stránku *parkside-diy.com*. Vyberte svoju krajinu a cez vyhľadávanie si nájdite návody na obsluhu. Po zadaní čísla výrobku (IAN) 465568\_2404 si budete môcť otvoriť návod na obsluhu.

### Opravný servis

Ohľadom opráv, ktoré **nepodliehajú záruke**, sa obráťte na Servisné centrum. Tam dostanete s ochotou predbežný návrh nákladov.

- Môžeme spracovať iba prístroje, ktoré boli zaslané dostatočne zabalené a ofrankované.

**Upozornenie:** Váš prístroj pošlite, prosím, vyčistený a s upozornením na chybu na adresu uvedenú Servisným centrom.

- Prístroje zaslané bez úhrady prepravného, ako aj prístroje, ktoré boli zaslané ako veľkorozmerný náklad, expresom alebo s iným špeciálnym prepravným nebudú prevzaté.
- Vaše zaslané chybné prístroje zlikvidujeme bezplatne.

### Service-Center



**Servis Slovensko**

Tel.: 0800 003409

Kontaktný formulár na

*parkside-diy.com*

**IAN 465568\_2404**

### Importér

Zohľadnite, prosím, že nasledujúca adresa nie je servisná adresa. Najprv kontaktujte hore uvedené servisné centrum.

Grizzly Tools GmbH & Co. KG

Stockstädter Str. 20

63762 Großostheim

NEMECKO

*www.grizzlytools.de*

## Náhradné diely a príslušenstvo

Náhradné diely a príslušenstvo dostanete na [www.grizzlytools.shop](http://www.grizzlytools.shop). Ak by sa pri objednávaní vyskytli problémy, kontaktujte nás cez náš internetový obchod. V prípade ďalších otázok sa obráťte na: Service-Center, S. 122

Poz. č.	Název	Obj. č.
4	<b>akumulátor</b>	
	PAP 20 B1, 2,0 Ah	80001156
	PAP 20 B3, 4,0 Ah	80001157
5	<b>nabíjačka</b>	
	PLG 20 C3; 4,5 A; EU	80001355
	PLG 20 C3; 4,5 A; UK	80001356

## Preklad originálneho vyhlásenia o zhode EÚ

Výrobok: **Akumulátorová nabíjačka**

Model: **PLG 20 C3**

Sériové číslo: 000001 – 330100

Uvedený predmet vyhlásenia je v zhode s príslušnými harmonizačnými právnymi predpismi Únie:

**2014/35/EU • 2014/30/EU • 2011/65/EU & (EU) 2015/863**

Vyššie opísaný predmet vyhlásenia je v zhode so smernicou Európskeho parlamentu a Rady 2011/65/EU z 8. júna 2011 o obmedzení používania určitých nebezpečných látok v elektrických a elektronických zariadeniach.

Na zabezpečenie zhody sa použili tieto harmonizované normy a vnútroštátne normy a predpisy:

**EN 60335-1:2012/A15:2021 • EN 60335-2-29:2021/A1:2021**

**EN IEC 63000:2018 • EN 62233:2008**

**EN IEC 55014-1:2021 • EN IEC 55014-2:2021**

**EN IEC 61000-3-2:2019/A1:2021 • EN 61000-3-3:2013/A2:2021**

Toto vyhlásenie o zhode sa vydáva na výhradnú zodpovednosť výrobcu:

**CE** Grizzly Tools GmbH & Co. KG  
 Stockstädter Str. 20  
 63762 Großostheim  
 NEMECKO  
 06.10.2024



Christian Frank

Splnomocnený zástupca dokumentácie

## Tartalomjegyzék

<b>Bevezető.....</b>	<b>124</b>
Rendeltetésszerű használat.....	124
A csomag tartalma / Tartozékok.....	125
Áttekintés.....	125
Műszaki adatok.....	125
<b>Biztonsági utasítások.....</b>	<b>126</b>
A biztonsági utasítások jelentése.....	127
Piktogramok és szimbólumok....	127
Szimbólumok a használati útmutatóban.....	128
Akkumulátortöltők biztonságos működtetése.....	128
<b>Előkészítés.....</b>	<b>130</b>
Akkumulátorra vonatkozó tudnivalók.....	130
Akkumulátor töltöttségi szintjének ellenőrzése.....	130
Akkumulátor behelyezése a készülékbe és kivétele a készülékből.....	131
<b>Üzemeltetés.....</b>	<b>131</b>
ellenőrzőlámpa.....	131
Akkumulátor feltöltése.....	131
Elhasználdott akkumulátorok.....	132
<b>Tisztítás, karbantartás és tárolás.....</b>	<b>132</b>
Tisztítás.....	132
Karbantartás.....	132
Tárolás.....	132
Töltő falra rögzítése (opcionális).....	132
<b>Ártalmatlanítás/ Környezetvédelem.....</b>	<b>133</b>
Akkumulátorok ártalmatlanítási utasításai.....	133
<b>Pótalkatrészek és tartozékok....</b>	<b>134</b>
<b>JÓTÁLLÁSI TÁJÉKOZTATÓ.....</b>	<b>135</b>

**Az eredeti EU -megfelelőségi nyilatkozat fordítása..... 137**

## Bevezető

Gratulálunk az új töltő megvásárlásához (a továbbiakban készülék vagy elektromos kéziszerszám). Vásárlásával kiváló minőségű termék mellett döntött. Ezt a készüléket a gyártás során minőségi vizsgálatnak és végső ellenőrzésnek vetették alá. Ezáltal biztosított a készülék működőképessége.



A használati útmutató a készülék része. Fontos tudnivalókat tartalmaz a biztonságra, használatra és ártalmatlanításra vonatkozóan. Olvassa el figyelmesen a használati útmutatót. Ismerje meg a kezelőrészeket és a készülék helyes használatát. A készüléket csak a leírtak szerint és a megadott alkalmazási területen használja. Őrizze meg a használati útmutatót és a készülék harmadik személynek történő továbbadása esetén adja át a készülékhez tartozó valamennyi leírást is.

## Rendeltetésszerű használat

A készülék kizárólag a következő használatra készült:

- Az alábbi termékcsalád akkumulátorainak töltése **X 20 V TEAM**

Kizárólag száraz helyiségekben üzemeltethető.

A készülék minden más, a jelen használati útmutatóban nem kifejezetten engedélyezett használata komoly veszélyt jelenthet a felhasználó számára és kárt okozhat a készülékben. A készüléket kezelő vagy használó sze-

mély felel más személyeknek okozott balesetekért vagy tulajdonukon okozott károkért. A készülék a barkács szektorban történő használatra készült. Nem folyamatos ipari használatra tervezték. Ipari használat esetén a garancia érvényét veszti. A gyártó nem vállal felelősséget a nem rendeltetésszerű használatból vagy helytelen kezelésből eredő károkért.

A készülék a **X 20 V TEAM** sorozat része és a **X 20 V TEAM** sorozat akkumulátoraival üzemeltethető. A **X 20 V TEAM** sorozat akkumulátorait csak a **X 20 V TEAM** sorozat töltővel szabad tölteni.

## A csomag tartalma / Tartozékok

Csomagolja ki a készüléket és ellenőrizze a csomag tartalmát. Ártalmatlanítsa megfelelően a csomagolóanyagot.

- töltő
- Eredeti használati utasítás fordítása

**Az akkumulátor nem része a csomagnak.**

## Áttekintés

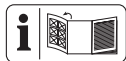

A készülék ábrái az elülső kihajtható oldalon találhatóak.

- 1 akkumulátor-kireteszelő
- 2 gomb (töltésszint-kijelző)
- 3 töltésszint-kijelző
- 4 akkumulátor
- 5 töltő
- 6 ellenőrzőlámpa, zöld
- 7 ellenőrzőlámpa, piros
- 8 töltőnyílás

## Műszaki adatok

<b>töltő</b> .....	<b>PLG 20 C3</b>
Névleges feszültség <i>U</i> .....	230–240 V~, 50 Hz
Névleges teljesítmény <i>P</i> .....	120 W
Védelmi osztály .....	II (kettős szigetelés)
Készülékbiztosíték .....	T3.15A
Kimeneti feszültség .....	21,5 V =
Kimeneti áram .....	4,5 A
Kimeneti teljesítmény .....	96,75 W

## Töltési idők

Javasoljuk, hogy ezt a töltőkészüléket csak a következő újratölthető akkumulátorok töltésére használja: *PAP 20 B1*, *PAP 20 B3*, *Smart PAPS 204 A1*, *Smart PAPS 208 A1*

A töltési időt különböző tényezők befolyásolják, mint például a környezet és az akkumulátor hőmérséklete, valamint a rendelkezésre álló hálózati feszültség, ezért az eltérhet a megadott értékektől.

Töltési idő (p)	PLG 20 C3
<b>PAP 20 A1</b> <b>PAP 20 A2</b> <b>PAP 20 B1</b>	35
<b>PAP 20 A3</b> <b>PAP 20 B3</b> <b>Smart PAPS 204 A1</b>	60
<b>Smart PAPS 208 A1</b>	120
<b>Smart PAPS 2012 A1</b>	210

## Biztonsági utasítások



**FIGYELEM!** Áramütés, sérülés- és tűzveszély megelőzése érdekében az elektromos kéziszerszámok használata során be kell tartani az alábbi alapvető biztonsági intézkedéseket.

Ezt a készüléket 8 éves kor feletti gyermekek, valamint csökkent fizikai, érzékszervi vagy szellemi képességű vagy tapasztalattal és tudással nem rendelkező személyek csak felügyelet mellett használhatják, vagy ha

felvilágosították őket a készülék biztonságos használatáról és megértették az ebből eredő veszélyeket. Gyermekek nem játszhatnak a készülékkel. A tisztítást és a felhasználói karbantartást nem végezhetik felügyelet nélküli gyermekek.

**▲ FIGYELMEZTÉS!** Személyi sérülés és anyagi kár az akkumulátor nem megfelelő használata révén. Vegye figyelembe az alábbi termékcsaládba tartozó akkumulátor és töltő használati útmutatójában lévő töltésre és helyes használatra vonatkozó biztonsági utasításokat és tudnivalókat **X 20 V TEAM**. A töltés részletes leírása és további infor-

mációk ebben a külön használati útmutatóban találhatóak.

## A biztonsági utasítások jelentése

**▲ VESZÉLY!** Baleset történik, ha nem tartja be ezt a biztonsági utasítást. Súlyos testi sérülés vagy halál a következménye.

### ▲ FIGYELMEZTETÉS!

Baleset történhet, ha nem tartja be ezt a biztonsági utasítást. Súlyos testi sérülés vagy halál lehet a következménye.

**▲ VIGYÁZAT!** Baleset történik, ha nem tartja be ezt a biztonsági utasítást. Enyhe vagy közepes fokú testi sérülés lehet a következménye.

**MEGJEGYZÉS!** Baleset történik, ha nem tartja be ezt a biztonsági

utasítást. Anyagi kár lehet a következménye.

## Piktogramok és szimbólumok

### Az akkutöltőn található képjelek



A készülék a **X 20 V TEAM** sorozat része és a **X 20 V TEAM** sorozat akkumulátorával üzemeltethető. A **X 20 V TEAM** sorozat akkumulátorait csak a **X 20 V TEAM** sorozat töltőivel szabad tölteni.



Figyelem!



Töltés előtt olvassa el a használati útmutatót. Ismerje meg a kezelőrészeket és a készülék helyes használatát.



Elektromos készülékek nem tartoznak a háztartási hulladékba.



A töltő csak helyiségekben történő használatra alkalmas.



Készülékbiztosíték



Védelmi osztály II (kettős szigetelés)



Kontrolne LED diode na uređaju za punjenje

## Szimbólumok a használati útmutatóban



Figyelem!

### Akkumulátor-töltők biztonságos működtetése

- Ezt a terméket 8 éven felüli gyermekek, valamint csökkent fizikai, érzékszervi vagy szellemi képességű vagy tapasztalattal és tudással nem rendelkező személyek csak felügyelet mellett használhatják, vagy ha felvilágosították őket a készülék biztonságos használatáról és megértették az ebből eredő veszélyeket. Gyermekek nem játszhatnak a készülékkel.



A tisztítást és a felhasználói karbantartást nem végezhetik felügyelet nélküli gyermekek.

- **Ezt a töltőt kizárólag az X 20 V TEAM** termékcsalád akkumulátorainak töltésére használja. Más akkumulátorok töltése sérülést okozhat, valamint tűz- és robbanásveszélyes.
- **Minden használat előtt ellenőrizze a töltőt, a kábelt és a csatlakozódugót és csak képzett szakemberrel, illetve csak eredeti pótalkatrészek használatával javíttassa meg. Ne használjon meghibásodott töltőt és ne nyissa ki saját maga. Ezzel**

biztosítható a készülék biztonságos működése.

- Ügyeljen arra, hogy a hálózati feszültség és a hálózati frekvencia megegyezzen a készülék adattábláján feltüntetett értékekkel.
- **Tartsa a töltőt tisztán, nedvességtől és esőtől távol. Soha ne használja a töltőt a szabadban.** A szennyeződés és a víz behatolása növeli az áramütés kockázatát.
- **Előzze meg a töltő mechanikai sérülését.** Ez belső rövidzárlathoz vezethet.
- **A töltőt nem szabad gyúlékony felületeken (pl. papír, textil) vagy azok közelében üzemeltetni.**

- A töltés során történő felmelegedés miatt tűzveszély áll fenn.
- Ha megsérül a készülék hálózati csatlakozóvezetéke, akkor azt a veszélyek megelőzése érdekében a gyártónak vagy képviselőjének kell kicserélni. Forduljon a szervizközponthoz.
  - Ha az akkumulátor teljesen feltöltődött, akkor húzza ki a hálózati csatlakozódugót és vegye le az akkumulátort a töltőről.
  - Ne töltsön a töltőben nem újratölthető elemeket.
  - **Az akkumulátort csak belső helyiségben töltsse, mert a töltőt csak erre tervezték. Áramütés veszélye.**
  - **Az áramütés veszélyének csökkentése érdekében tisztítás előtt húzza ki a töltő csatlakozódugóját a csatlakozóaljzatból.**
  - **Töltés előtt hagyja lehűlni a felmelegedett akkumulátort.**
  - **Csak a PARKSIDE által javasolt kiegészítőket használja.** A nem megfelelő kiegészítők áramütést vagy tüzet okozhatnak.

## Előkészítés

### Akkumulátorra vonatkozó tudnivalók

- Minden munkavégzés előtt kapcsolja ki a készüléket és vegye ki az akkumulátort a készülékből.
- Az akkumulátor csak többszöri töltés után éri el teljes kapacitását.
- Töltsse fel az akkumulátort az első használat előtt.

### Akkumulátor töltöttségi szintjének ellenőrzése

LED-ek	jelentés
piros, narancssárga, zöld	akkumulátor feltöltve

LED-ek	jelentés
piros, narancssárga	akkumulátor részben fel van töltve
piros	az akkumulátor töltése szükséges

1. Nyomja meg a gombot (2) a töltésszint-kijelző (3) mellett az akkumulátoron (4).  
A töltésszint-kijelző LED-jei jelzik az akkumulátor töltöttségi szintjét.
2. Töltse fel az akkumulátort (4), ha a töltésszint-kijelzőnek (3) már csak a piros LED-je világít.

## Akkumulátor behelyezése a készülékbe és kivétele a készülékből

**▲ FIGYELMEZTETÉS!** Sérülésveszély véletlenül beinduló készülék révén. Csak akkor csatlakoztassa a csatlakozódugót a csatlakozóaljzatba, ha a készülék teljesen elő van készítve a használatra. Csak akkor helyezze be az akkumulátort a készülékbe, ha a készülék teljesen elő van készítve a használatra.

**MEGJEGYZÉS!** Anyagi kár veszélye! A helytelen akkumulátor kárt tehet a készülékben és az akkumulátorban.

### Akkumulátor behelyezése

1. Csúsztassa be az akkumulátort (4) a vezetősín mentén az akkumulátor-tartóba.  
Az akkumulátor hallhatóan rögzül.

### Akkumulátort kivétele

1. Nyomja meg és tartsa lenyomva az akkumulátor-kireteszelőt (1) az akkumulátoron (4).
2. Húzza ki az akkumulátort az akkumulátor-tartóból.

## Üzemeltetés

### ellenőrzőlámpa

A töltőn lévő ellenőrzőlámpák (6/7) jelentése:

zöld (6)	piros (7)	jelentés
világít	—	<ul style="list-style-type: none"> <li>• Az akkumulátor teljesen fel van töltve</li> <li>• készen áll (nincs akkumulátor behelyezve)</li> </ul>
—	világít	Akkumulátor töltődik
—	villog	Az akkumulátor túlmelegedett
villog	villog	Az akkumulátor meghibásodott

### Akkumulátor feltöltése

**MEGJEGYZÉS!** Áramütés okozta sérülésveszély. Az akkumulátort csak száraz helyiségekben töltsen. Az akkumulátor külső felületének tisztának és száraznak kell lenni, mielőtt csatlakoztatja a töltőt.

### Tudnivalók

- Töltés előtt hagyja lehűlni a felmelegedett akkumulátort.

## Eljárás

1. Adott esetben vegye ki az akkumulátort (4) az akkumulátoros készülékből.
2. Csúsztassa az akkumulátort (4) a töltő (8) töltőnyílásába (5).
3. Csatlakoztassa a töltőt (5) egy csatlakozóaljzathoz.
4. Feltöltést követően válassza le a töltőt (5) a hálózatról.
5. Húzza ki az akkumulátort (4) a töltőnyílásából (8).

## Elhasználdott akkumulátorok

- A lényegesen rövidebb működési idő feltöltés ellenére azt jelzi, hogy az akkumulátor elhasználdott és ki kell cserélni. Csak a **X 20 V TEAM** sorozat eredeti csere-akkumulátorát használja, amit online áruházunkon keresztül tud beszerezni (lásd *Pótalkatrészek és tartozékok, L. 134*).
- Minden esetben vegye figyelembe a biztonsági utasításokat, valamint a környezetvédelmi előírásokat és utasításokat (lásd *Ártalmatlanítás/ Környezetvédelem, L. 133*).

## Tisztítás, karbantartás és tárolás

**▲ FIGYELMEZTETÉS!** Áramütés! Vigyázzon magára a karbantartási és tisztítási munkák során. Húzza ki a hálózati csatlakozódugót és távolítsa el az akkumulátort.

A jelen használati útmutatóban nem szereplő javítási és karbantartási munkákat szervizközpontunkkal végeztes-

se el. Csak eredeti alkatrészeket használjon.

## Tisztítás

Tisztítsa meg a töltőt és az akkumulátort egy száraz törlőkendővel vagy egy ecsettel. Ne használjon vizet vagy fémes tárgyakat.

## Karbantartás

A készülék nem igényel karbantartást.

## Tárolás

Tárolja a terméket:

- tisztán,
- szárazon,
- portól védve,
- gyermekektől elzárva.

Az akkumulátor és a készülék tárolási hőmérséklete 0 °C és 45 °C között van. A tárolás során kerülje a túlzott hideget vagy meleget, hogy az akkumulátor ne veszítsen a teljesítményéből. Hosszabb tárolás (pl. téli tárolás) előtt vegye ki az akkumulátort a készülékből.

## Töltő falra rögzítése (opcionális)

A töltő (5) a falra is rögzíthető.

## Tudnivalók

- A fúrás során ügyeljen arra, hogy ne tegyen kárt semmilyen tápvezetékben. Használjon megfelelő kereső készüléket a vezetékek felkutatásához vagy használjon telepítési tervet.
- Áramütést vagy tüzet okozhat, ha elektromos vezetékekhez ér, illetve robbanást okozhat, ha gázvezetékhez ér.
- Vízvezetékek sérülése anyagi kárt és áramütést okozhat.

- A csavarok és tiplik nem részei a csomagnak.
- A csavarfej megfelelő átmérője: 7-9 mm

### Eljárás

1. Erősítsen fel két csavart tiplik segítségével egy kiválasztott helyen a falon. A csavarok közötti távolság: 102 mm
2. Hagyja, hogy a csavarfejek kiálljanak a falból. Távolság a faltól: ≈10 mm
3. Helyezze a töltőt a fali tartó nyílásával a két csavar fölé és húzza lefelé ütközésig.

## Ártalmatlanítás/Környezetvédelem

Vegye ki az akkumulátort a készülékből és juttassa el a készüléket, az akkumulátort, a tartozékokat és a csomagolást környezetbarát újrahasznosításra.

Gondoskodjon a készülék, a tartozékok és a csomagolás környezetbarát újrahasznosításáról.



Elektromos készülékek nem tartoznak a háztartási hulladékba.

Az áthúzott kerek kuka szimbóluma azt jelenti, hogy ezt a terméket élettartama végén nem szabad szelektálatlan települési hulladékként ártalmatlanítani.

## Az elektromos és elektronikus berendezések hulladékairól szóló 2012/19/EU irányelv:

A fogyasztókat jogszabály kötelezi arra, hogy az elektromos és elektronikus berendezéseket élettartamuk végén eljuttassák környezetbarát újrahasznosításra. Ilyen módon környezetbarát és erőforrás-kímélő újrahasznosítás biztosítható.

A nemzeti jogba való átültetéstől függetlenül a következő lehetőségek állnak rendelkezésre:

- visszaadás egy értékesítő helyen,
- leadás egy hivatalos gyűjtőhelyen,
- visszaküldés a gyártónak/forgalmazónak.

Ez nem érinti a hulladékká vált készülékek tartozékait és elektromos alkatrészek nélküli segédeszközeit.

## Akkumulátorok ártalmatlanítási utasításai



Ne dobja az akkumulátort a háztartási hulladékba, tűzbe (robbanásveszély) vagy vízbe. A sérült akkumulátorok kárt tehetnek a környezetben és károsak lehetnek az egészségre, ha mérgező gőzök és folyadékok szivárognak ki belőlük.

Ártalmatlanítsa az akkumulátorokat a helyi előírásoknak megfelelően. A meghibásodott vagy elhasználódott akkumulátorokat újra kell hasznosítani. Az akkumulátorokat használt akkumulátorok gyűjtőhelyén adhatja le, ahol azok környezetbarát újrahasznosításra kerülnek. Érdeklődjön a helyi hulladékkezelő szolgáltatónál vagy szervizközpontunkban. Ártalmatlanítsa az akkumulátorokat lemerült állapotban. Az javasoljuk, hogy takarja le a póluso-

kat ragasztószalaggal a rövidzárlat ellen. Ne nyissa fel az akkumulátort.

## Pótalkatrészek és tartozékok

**Pótalkatrészek és tartozékok az alábbi oldalon állnak rendelkezésre [www.grizzlytools.shop](http://www.grizzlytools.shop).** Ha probléma merül fel a rendelés során, vegye fel velünk a kapcsolatot internetes áruházunkon keresztül. További kérdések esetén forduljon az alábbi helyre: **JÓTÁLLÁSI TÁJÉKOZTATÓ, L. 135**

Poz. sz.	Név	Rendelési sz.
4	<b>akkumulátor</b>	
	PAP 20 B1, 2,0 Ah	80001156
	PAP 20 B3, 4,0 Ah	80001157
5	<b>töltő</b>	
	PLG 20 C3; 4,5 A; EU	80001355
	PLG 20 C3; 4,5 A; UK	80001356

# JÓTÁLLÁSI TÁJÉKOZTATÓ

A termék megnevezése:	<b>Akkutöltő</b>
A termék típusa:	<b>PLG 20 C3</b>
Gyártási szám:	<b>465568_2404</b>

A gyártó cégneve, címe, e-mail címe:	Szerviz neve, címe, telefonszáma:
<b>Grizzly Tools GmbH &amp; Co. KG</b> Stockstädter Straße 20 63762 Großostheim NÉMETORSZÁG E-Mail: service@grizzlytools.de	<b>Magyarország szerviz</b> Tel.: 06800 21647 Kapcsolatfelvételi űrlap: www.parkside-diy.com W+T Környezetvédelmi és Szolgáltató Kft. Dunapart also 138; 2318 Szigetszentmárton Tel.: 0624 456 672

Az importáló/ forgalmazó neve és címe:
Lidl Magyarország Kereskedelmi Bt., H-1037 Budapest, Rádl árok 6.

1. A jótállási idő a Magyarország területén, Lidl Magyarország Kereskedelmi Bt. üzle-tében történt vásárlás napjától számított 3 év, amely jogvesztő. A jótállási idő a fogyasztó részére történő átadással, vagy ha az üzembe helyezést a forgalmazó, vagy annak megbízottja végzi, az üzembe helyezés napjával kezdődik.
2. A jótállási igény a jótállási jeggyel és/vagy a vásárlást igazoló blokkal érvényesíthető. A jótállási jegy szabálytalan kiállítása, vagy átadásának elmaradása nem érinti a jótállási kötelezettség-vállalás érvényességét. Kérjük, hogy a vásárlás tényének és időpontjának bizonyítására őrizze meg a pénztári fizetésnél kapott jótállási jegyetés a vásárlást igazoló blokkot.
3. A vásárlástól számított három munkanapon belül érvényesített csereigény esetén a forgalmazó köteles a terméket kicserélni, feltéve ha a hiba a rendeltetészerű használatot akadályozza. A jótállási jogokat a termék tulajdonosaként a fogyasztó érvényesítheti az áruházakban, valamint a jótállási tájékoztatóban feltüntetett szervizekben. (A magyar Polgári Törvénykönyv alapján fogyasztónak minősül a szakmája, önálló foglalkozása vagy üzleti tevékenysége körén kívül eljáró természetes személy.)  
A jótállás ideje alatt a fogyasztó hibás teljesítés esetén kérheti a termék kijavítását, kicserélését, vagy ha a termék nem javítható vagy cserélhető, vagy az a forgalma-zónak aránytalan többletköltséggel járna, illetve a fogyasztó kijavításhoz, kicseréléshez fűződő érdeke alapos ok miatt megszűnt, árleszállítást kérhet, vagy elállhat a szerződéstől és visszakérheti a vételárat. A kijavítás során a termékbe csak új alkatrész kerülhet beépítésre.

4. A fogyasztó a hiba felfedezése után a lehető legrövidebb időn belül köteles a hibát bejelenteni és a terméket a jótállási jogok érvényesítése céljából átadni. A hiba fel-fedezésétől számított két hónapon belül bejelentett jótállási igényt időben közöltnek kell tekinteni. A közlés elmaradásából eredő kárért a fogyasztó felelős. A jótállási igény érvényesíthetőségének határideje a termék, vagy fődarabjának kicserélése esetén a csere napján újraindul.
5. A rögzített bekötésű, illetve a 10 kg-nál súlyosabb, vagy tömegközlekedési eszközön nem szállítható terméket az üzemeltetés helyén kell megjavítani. Abban az esetben, ha a javítás a helyszínen nem végezhető el, a termék ki- és visszaszereléséről, valamint szállításáról a forgalmazónak kell gondoskodnia.
6. A jótállás nem áll fenn, ha a hiba a nem rendeltetésszerű használatból, átalakítás-ból, helytelen tárolásból, vagy a használati utasítástól eltérő kezelésből, vagy bármely a vásárlást követő behatásból fakad, vagy elemi kár okozta, és azt a for-galmazó, vagy a szerviz bizonyítja. A jótállás nem vonatkozik a mozgó kopó alkat-részek (világítótestek, gumiabroncsok stb.) rendeltetéssze-rű elhasználódására. A szerviz és a forgalmazó a kijavítás során nem felel a terméken a fogyasztó vagy harmadik személyek által tárolt adatokért vagy beállításokért.
7. Fogyasztói jogvita esetén a fogyasztó a megyei (fővárosi) kereskedelmi és iparkamarák mellett működő békéltető testület eljárását is kezdeményezheti. A jótállás a fogyasztó törvényből eredő szavatossági jogait és azok érvénye-síthetőségét nem érinti.

Kijavítást ellenőrző szelvény:

A jótállási igény bejelentésének idő-pontja:	A hiba oka:
Javításra átvétel időpontja:	A hiba javításának módja:
A fogyasztó részére történő visszaadás időpontja:	
A szerviz bélyegzője, kelt és aláírás:	

Kicserélést ellenőrző szelvény:

A jótállási igény bejelentésének időpontja:
Kicserélés időpontja:
A cserélő bolt bélyegzője, kelt és aláírás:



## Az eredeti EU -megfelelőségi nyilatkozat fordítása

Termék: **Akkutöltő**

Modell: **PLG 20 C3**

Sorozatszám: 000001 – 330100

A fent ismertetett nyilatkozat tárgya megfelel a vonatkozó uniós harmonizációs jogszabályoknak:

**2014/35/EU • 2014/30/EU • 2011/65/EU & (EU) 2015/863**

E nyilatkozat fent leírt tárgya összhangban van az egyes veszélyes anyagok elektromos és elektronikus berendezésekben való alkalmazásának korlátozásáról szóló, 2011. június 8-i 2011/65/EU európai parlamenti és tanácsi irányelvvvel.

A megfelelés biztosítása érdekében a következő harmonizált szabványokat és nemzeti szabványokat és előírásokat alkalmazták:

**EN 60335-1:2012/A15:2021 • EN 60335-2-29:2021/A1:2021**

**EN IEC 63000:2018 • EN 62233:2008**

**EN IEC 55014-1:2021 • EN IEC 55014-2:2021**

**EN IEC 61000-3-2:2019/A1:2021 • EN 61000-3-3:2013/A2:2021**

E megfelelési nyilatkozat a gyártó kizárólagos felelősségére kerül kibocsátásra:



Grizzly Tools GmbH & Co. KG  
Stockstädter Str. 20  
63762 Großostheim  
NÉMETORSZÁG

06.10.2024

Christian Frank

Meghatalmazott képviselő a dokumentációhoz

## Spis treści

<b>Wprowadzenie</b> .....	<b>138</b>
Użytkowanie zgodne z przeznaczeniem.....	138
Zakres dostawy/akcesoria.....	139
Zestawienie elementów urządzenia.....	139
Dane techniczne.....	139
<b>Wskazówki dotyczące bezpieczeństwa</b> .....	<b>140</b>
Znaczenie wskazówek dotyczących bezpieczeństwa....	141
Piktogramy i symbole.....	142
Symbole w instrukcji obsługi.....	143
Bezpieczna eksploatacja ładowarek akumulatorów.....	143
<b>Przygotowanie</b> .....	<b>146</b>
Wskazówki dotyczące akumulatorów.....	146
Sprawdzanie stanu naładowania akumulatora.....	146
Wkładanie i wyciąganie akumulatora do/z urządzenia akumulatorowego.....	146
<b>Eksploatacja</b> .....	<b>147</b>
Wskazanie kontrolne.....	147
Ładowanie akumulatora.....	147
Zużyte akumulatory.....	147
<b>Czyszczenie, konserwacja i przechowywanie</b> .....	<b>147</b>
Czyszczenie.....	148
Konserwacja.....	148
Przechowywanie.....	148
Mocowanie ładowarki na ścianie (opcja).....	148
<b>Utylizacja /ochrona środowiska</b> .....	<b>148</b>
Instrukcja utylizacji akumulatorów.....	149
<b>Serwis</b> .....	<b>149</b>
Gwarancja.....	149

Serwis naprawczy.....	151
Service-Center.....	151
Importeur.....	152

## Części zamienne i akcesoria..... 152

## Tłumaczenie oryginalnej deklaracji zgodności EU..... 153

## Wprowadzenie

Serdecznie gratulujemy zakupu nowej ładowarki (w dalszej części dokumentu określanego jako elektronarzędzie). Zdecydowali się Państwo na zakup urządzenia wysokiej jakości. Urządzenie zostało poddane kontroli jakości w trakcie produkcji oraz kontroli końcowej. Dzięki temu gwarantujemy sprawność Państwa urządzenia.



Instrukcja obsługi jest integralną częścią urządzenia. Zawiera ona ważne wskazówki dotyczące bezpieczeństwa, użytkowania i utylizacji. Należy uważnie przeczytać instrukcję obsługi. Należy zapoznać się z elementami obsługowymi i zasadami prawidłowego użytkowania urządzenia. Z urządzenia należy korzystać tylko zgodnie z opisem i w podanych zakresach użytkowania. Instrukcję obsługi należy dobrze przechowywać, a przekazując urządzenie innym osobom należy dołączyć całą dokumentację.

## Użytkowanie zgodne z przeznaczeniem

Urządzenie jest przeznaczone wyłącznie do następujących celów:

- Ładowanie akumulatorów serii **X 20 V TEAM**

Eksploatacja wyłącznie w suchych pomieszczeniach.

Każdy inny rodzaj zastosowania, który nie został wyraźnie dopuszczony w niniejszej instrukcji obsługi, może stanowić źródło poważnych niebezpieczeństw dla użytkownika oraz prowadzić do uszkodzeń urządzenia. Operator lub użytkownik jest odpowiedzialny za wypadki lub szkody innych osób lub ich własności. Urządzenie jest przeznaczone do użytku prywatnego. Urządzenie nie zostało zaprojektowane do ciągłego użytku komercyjnego. Użytkowanie urządzenia do celów komercyjnych powoduje utratę gwarancji. Producent nie odpowiada za szkody spowodowane użyciem urządzenia w sposób niezgodny z przeznaczeniem lub jego nieprawidłową obsługą.

Urządzenie jest częścią serii

**X 20 V TEAM** i może być zasilane za pomocą akumulatorów serii **X 20 V TEAM**. Akumulatory serii **X 20 V TEAM** można ładować tylko za pomocą ładowarek z serii **X 20 V TEAM**.

## Zakres dostawy/akcesoria

Rozpakować urządzenie i sprawdzić zakres dostawy.

Materiały opakowaniowe należy usuwać zgodnie z przepisami.

- Ładowarka
- Tłumaczenie instrukcji oryginalnej

**Akumulator nie jest zawarty w zakresie dostawy.**

## Zestawienie elementów urządzenia

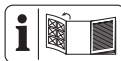

Ilustracje znajdują się na przedniej rozkładanej stronie.

- 1 Element odblokowujący akumulator
- 2 Przycisk (Wskaźnik poziomu naładowania)
- 3 Wskaźnik poziomu naładowania
- 4 Akumulator
- 5 Ładowarka
- 6 Wskazanie kontrolne, zielony
- 7 Wskazanie kontrolne, czerwony
- 8 Wnęka ładowarki

## Dane techniczne

**Ładowarka** ..... **PLG 20 C3**

Napięcie obliczeniowe  $U$   
..... 230–240 V~, 50 Hz

Moc obliczeniowa  $P$  ..... 120 W

Klasa ochrony

.....  $\square$  II (izolacja podwójna)

Zabezpieczenie urządzenia .... T3.15A

Napięcie wyjściowe ..... 21,5 V  $\equiv$

Prąd wyjściowy ..... 4,5 A

Moc wyjściowa ..... 96,75 W

## Czas ładowania

Zalecamy, aby używać tej ładowarki wyłącznie do ładowania następujących akumulatorów: *PAP 20 B1*, *PAP 20 B3*, *Smart PAPS 204 A1*, *Smart PAPS 208 A1*

Czas ładowania zależy m.in. od takich czynników, jak temperatura otoczenia i akumulatora, a także od danego napięcia sieciowego, dlatego w określonych okolicznościach czas ten może odbiegać od podanych wartości.

Czas ładowania (min.)	PLG 20 C3
PAP 20 A1 PAP 20 A2 PAP 20 B1	35
PAP 20 A3 PAP 20 B3 Smart PAPS 204 A1	60
Smart PAPS 208 A1	120
Smart PAPS 2012 A1	210

## Wskazówki dotyczące bezpieczeństwa



**UWAGA!** W celu zabezpieczenia przed porażeniem prądem elektrycznym, obrażeniami i pożarem w czasie korzystania z elektro-narzędzi należy przestrzegać następujących podstawowych zasad bezpieczeństwa.

To urządzenie może być używane przez dzieci w wieku powyżej 8 lat oraz osoby o obniżonej sprawności fizycznej, sensorycznej czy umysłowej lub

o niedostatecznym doświadczeniu i wiedzy tylko wówczas, jeśli osoby te znajdują się pod nadzorem lub jeśli zostały pouczone o zasadach bezpiecznego użycia urządzenia i zrozumiały wynikające z tego niebezpieczeństwa. Dzieciom nie wolno bawić się urządzeniem. Czyszczenia i prac konserwacyjnych należących do użytkownika nie mogą wykonywać dzieci bez nadzoru.

### **▲ OSTRZEŻENIE!**

Szkody na osobach i szkody rzeczowe wynikające z niewłaściwego postępowania z akumulatorem. Należy przestrzegać uwag dotyczących bezpieczeństwa i wskazówek

w zakresie ładowania i prawidłowego użytkowania, podanych w instrukcji obsługi akumulatora i ładowarki serii **X 20 V TEAM**. Szczegółowy opis procesu ładowania i dalsze informacje można znaleźć w tej oddzielnej instrukcji obsługi.

### **Znaczenie wskázówek dotyczących bezpieczeństwa**

**▲ NIEBEZPIECZEŃSTWO!** W przypadku nieprzestrzegania niniejszej wskazówki dotyczącej bezpieczeństwa, dojdzie do wypadku. Jego skutkiem są poważne obrażenia ciała lub zgon.

### **▲ OSTRZEŻENIE!**

W przypadku nieprzestrzegania niniejszej

wskazówki dotyczącej bezpieczeństwa, dojdzie do wypadku. Jego skutkiem mogą być poważne obrażenia ciała lub zgon.

**▲ UWAGA!** W przypadku nieprzestrzegania niniejszej wskazówki dotyczącej bezpieczeństwa, dojdzie do wypadku. Jego skutkiem mogą być lekkie lub średnie obrażenia ciała.

**WSKAZÓWKA!** W przypadku nieprzestrzegania niniejszej wskazówki dotyczącej bezpieczeństwa, dojdzie do wypadku. Jego skutkiem może być szkoda materialna.

## Piktogramy i symbole

### Symbole na ładowarce



Urządzenie jest częścią serii **X 20 V TEAM** i może być zasilane za pomocą akumulatorów serii **X 20 V TEAM**. Akumulatory serii **X 20 V TEAM** można ładować tylko za pomocą ładowarek z serii **X 20 V TEAM**.



Uwaga!



Przed ładowaniem przeczytać instrukcję użytkowania. Należy zapoznać się z elementami obsługiowymi i zasadami prawidłowego użytkowania urządzenia.



Urządzeń elektrycznych nie należy wyrzucać razem z odpadami komunalnymi.



Ładowarka jest przeznaczona tylko do użytku w pomieszczeniach.



Zabezpieczenie urządzenia



Klasa ochrony II (izolacja podwójna)



Diody kontrolne na ładowarce

## Symbole w instrukcji obsługi



Uwaga!

## Bezpieczna eksploatacja ładowarek akumulatorów

- Ten produkt może być używane przez dzieci w wieku powyżej 8 lat oraz osoby o obniżonej sprawności fizycznej, sensorycznej czy umysłowej lub o niedostatecznym doświadczeniu i wiedzy tylko wówczas, jeśli osoby te znajdują się pod nadzorem lub jeśli zostały pouczone w zakresie zasad bezpiecznego

użycia urządzenia i rozumieją wynikające z tego niebezpieczeństwa.

Dzieciom nie wolno bawić się urządzeniem.

Czyszczenia i prac konserwacyjnych należących do użytkownika nie mogą wykonywać dzieci bez nadzoru.

- **Ładowarkę należy wykorzystywać jedynie do ładowania akumulatorów serii X 20 V TEAM.** Ładowanie innych akumulatorów może prowadzić do obrażeń ciała i stwarzać niebezpieczeństwo pożarowo-wybuchowe.
- **Przed każdym użyciem sprawdzić ładowarkę, kable i**

**wtyki oraz w razie potrzeby oddać do naprawy wykwalifikowanym specjalistom tylko przy użyciu oryginalnych części zamiennych. Nie używać uszkodzonej ładowarki i nie otwierać jej samodzielnie.** Pozwoli to zachować bezpieczeństwo urządzenia.

- Należy zwracać uwagę, czy napięcie sieciowe i częstotliwość są zgodne z napięciem podanym na tabliczce znamionowej urządzenia.
- **Dbać o czystość ładowarki i chronić ją przed wilgocią oraz deszczem. Nigdy nie używać ładowarki na zewnątrz.** Zanieczyszcze-



- nia i przedostająca się woda zwiększają ryzyko porażenia prądem elektrycznym.
- **Unikać uszkodzeń mechanicznych ładowarki.** Mogą one spowodować wewnętrzne zwarcia.
  - **Ładowarki nie wolno używać na łatwopalnym podłożu lub w jego pobliżu (np. papierze, tekstyliach).** Istnieje niebezpieczeństwo pożaru z powodu nagrzewania się podczas ładowania.
  - W przypadku uszkodzenia przewodu zasilającego niniejszego urządzenia, przewód musi zostać wymieniony przez producenta lub jego przedstawiciela, aby uniknąć zagrożeń. Należy się zwrócić do Centrum Serwisowego.
  - Gdy akumulator jest już w pełni naładowany, wyciągnąć wtyk sieciowy i odłączyć akumulator od ładowarki.
  - Nie ładować przy pomocy ładowarki baterii jednorazowych.
  - **Akumulatory należy ładować jedynie w pomieszczeniach, ponieważ ładowarka jest przeznaczona tylko do użytku wewnątrz. Niebezpieczeństwo porażenia prądem elektrycznym.**
  - **Aby ograniczyć ryzyko porażenia prądem elektrycznym, wyciągnąć wtyk ładowarki z gniazdka**

przed rozpoczęciem jej czyszczenia.

- **Gdy akumulator jest rozgrzany, przed ładowaniem należy odczekać do jego wystudzenia.**
- **Używaj wyłącznie akcesoriów zalecanych przez firmę PARKSIDE.** Nieodpowiednie akcesoria mogą spowodować porażenie prądem lub pożar.

## Przygotowanie

### Wskazówki dotyczące akumulatorów

- Przed wykonaniem wszelkich prac wyłączyć urządzenie i wyciągnąć z niego akumulator.
- Akumulator osiąga swoją pełną pojemność dopiero po kilkukrotnym ładowaniu.
- Przed pierwszym użyciem naładować akumulator.

### Sprawdzanie stanu naładowania akumulatora

Kontrolki LED	Znaczenie
czerwony, pomarańczowy, zielony	Akumulator jest naładowany

Kontrolki LED	Znaczenie
czerwony, pomarańczowy	Akumulator jest częściowo naładowany
czerwony	Akumulator wymaga ładowania

1. Wcisnąć przycisk (2) obok wskaźnika poziomu naładowania (3) na akumulatorze (4).  
Wskaźnik poziomu naładowania z kontrolkami LED sygnalizuje poziom naładowania akumulatorów.
2. Akumulator (4) należy naładować, gdy na wskaźniku stanu naładowania (3) świeci się już tylko czerwona kontrolka LED.

### Wkładanie i wyciąganie akumulatora do/z urządzenia akumulatorowego

**⚠ OSTRZEŻENIE!** Ryzyko obrażeń ciała w wyniku przypadkowego uruchomienia urządzenia. Wtyczkę przyłącza sieciowego należy włożyć w gniazdo wtykowe dopiero wtedy, gdy urządzenie jest całkowicie przygotowane do zastosowania. Akumulator należy umieszczać w urządzeniu dopiero wtedy, gdy jest ono całkowicie przygotowane do pracy.  
**WSKAZÓWKA!** Ryzyko uszkodzenia! Zastosowanie niewłaściwego akumulatora może doprowadzić do uszkodzenia urządzenia i akumulatora.

### Wkładanie akumulatora

1. Wsunąć akumulator (4) wzdłuż prowadnicy szynowej w uchwyt akumulatora.  
Akumulator wskazuje na swoje miejsce, wydając charakterystyczny dźwięk.

## Wyciągnięcie akumulatora

1. Wcisnąć i przytrzymać przycisk zwalniający (1) na akumulatorze (4).
2. Wyciągnąć akumulator z uchwytu akumulatora.

## Eksploatacja

### Wskazanie kontrolne

Znaczenie sygnalizacji kontrolki (6/7) ładowarki:

zielony (6)	czerwony (7)	Znaczenie
świeci się	—	<ul style="list-style-type: none"> <li>• Akumulator w pełni naładowany</li> <li>• gotowy (Brak akumulatora w urządzeniu)</li> </ul>
—	świeci się	Akumulator jest ładowany
—	miga	przeegrzany akumulator
miga	miga	uszkodzony akumulator

### Ładowanie akumulatora

**WSKAZÓWKA!** Niebezpieczeństwo obrażeń ciała z powodu porażenia elektrycznego. Akumulator ładować tylko w suchych pomieszczeniach. Przed podłączeniem akumulatora powierzchnia zewnętrzna akumulatora musi być czysta i sucha.

### Wskazówki

- Gdy akumulator jest rozgrzany, przed ładowaniem należy odczekać do jego wystudzenia.

### Sposób postępowania

1. W razie potrzeby wyciągnąć akumulator (4) z urządzenia akumulatorowego.
2. Wsunąć akumulator (4) do wnęki ładowania (8) w ładowarce (5).
3. Podłączyć ładowarkę (5) do gniazda.
4. Po ukończeniu ładowania odłączyć ładowarkę (5) od sieci.
5. Wyciągnąć akumulator (4) z wnęki ładowania (8).

### Zużyte akumulatory

- Znaczne skrócenie czasu pracy pomimo naładowania sygnalizuje, że akumulator jest zużyty i należy go wymienić. Należy stosować tylko oryginalny, zamienny akumulator serii **X 20 V TEAM**, dostępny w sklepie internetowym (patrz *Części zamienne i akcesoria*, s. 152).
- Zawsze przestrzegać aktualnie obowiązujących przepisów bezpieczeństwa i ochrony środowiska (patrz *Utylizacja /ochrona środowiska*, s. 148).

### Czyszczenie, konserwacja i przechowywanie

**⚠ OSTRZEŻENIE!** Porażenie elektryczne! Podczas prac konserwacyjnych i czyszczenia należy się zabezpieczać. Wyciągnąć wtyczkę z gniazda sieciowego i wyciągnąć akumulator.

Wykonanie prac naprawczych i konserwacyjnych, które nie zostały opisane w niniejszej instrukcji, należy powierzać naszym specjalistom z działu serwisowego. Stosować tylko oryginalne części zamienne.

## Czyszczenie

Czyść ładowarkę suchą ściereczką lub pędzlem. Nie używać wody ani metalowych przedmiotów.

## Konserwacja

Urządzenie jest bezobsługowe.

## Przechowywanie

Produkt należy przechowywać w warunkach:

- czystych,
- suchych,
- zabezpieczonych przed zapyleniem,
- poza zasięgiem dzieci.

Temperatura przechowywania akumulatora i urządzenia wynosi od 0°C do 45°C. Podczas przechowywania należy unikać ekstremalnie niskich lub wysokich temperatur, aby zapobiec utracie wydajności akumulatora.

Przed dłuższym okresem przechowywania (np. przed zimą) wyjmij akumulator z urządzenia.

## Mocowanie ładowarki na ścianie (opcja)

Ładowarkę (5) można zamocować także na ścianie.

### Wskazówki

- W trakcie wiercenia należy uważać, aby nie uszkodzić przewodów instalacji zasilających. Należy wykorzystać odpowiednich detektorów, aby

je zlokalizować lub posłużyć się planem instalacji.

- Kontakt z przewodami elektrycznymi grozi porażeniem prądem elektrycznym i pożarem, kontakt z instalacją gazową może spowodować wybuch.
- Uszkodzenie instalacji wodnej może grozić szkodami materialnymi i porażeniem prądem elektrycznym.
- Śruby i kołki nie są zawarte w zakresie dostawy.
- Odpowiednia średnica łba śruby: 7-9 mm

### Sposób postępowania

1. Zamocować dwie śruby za pomocą kołków w żądanym miejscu ściany. Odległość między śrubami: 102 mm
2. Łby śrub powinny wystawać ze ściany. Odległość od ściany:  $\approx 10$  mm
3. Przyłożyć ładowarkę otworami uchwytu ściennego do obydwu śrub i pociągnąć ładowarkę do oporu w dół.

## Utylizacja /ochrona środowiska

Wyjmij akumulator z urządzenia i przekaż urządzenie, akumulator, akcesoria oraz opakowanie do punktu recyklingu odpadów.

Urządzenie, akcesoria i opakowanie należy oddać do ekologicznego punktu recyklingu.



Urządzeń elektrycznych nie należy wyrzucać razem z odpadami komunalnymi.

Symbol przekreślonego kosza na śmieci oznacza, że po zakończeniu okresu użytkowania tego produktu nie wolno wyrzucać jako niesortowanych odpadów komunalnych.

### Dyrektywa 2012/19/UE w sprawie zużytego sprzętu elektrycznego i elektronicznego:

Konsumenci są prawnie zobowiązani po zakończeniu okresu żywotności urządzeń elektrycznych i elektronicznych do ich przekazywania do ponownego przetworzenia zgodnie z zasadami ochrony środowiska. Dzięki temu można zapewnić wykorzystanie urządzeń zgodnie z zasadami ochrony środowiska i ochrony zasobów. W zależności od adaptacji na gruncie prawa krajowego mogą być do wyboru następujące możliwości:

- zwrot w miejscu zakupu,
- zwrot w oficjalnym punkcie zbiórki,
- odesłanie do producenta/podmiotu wprowadzającego produkt na rynek.

Przepisy te nie obejmują akcesoriów i środków pomocniczych dołączonych do starych urządzeń, które nie zawierają elementów elektrycznych. Zużyty sprzęt może mieć szkodliwy wpływ na środowisko i zdrowie ludzi z uwagi na potencjalną zawartość niebezpiecznych substancji, mieszanin oraz części składowych. Gospodarstwo domowe spełnia ważną rolę w przyczynianiu się do ponownego użycia i odzysku surowców wtórnych, w tym recyklingu zużytego sprzętu. Na tym etapie kształtuje się postawy, które wpływają na zachowanie wspólne-

go dobra jakim jest czyste środowisko naturalne.

## Instrukcja utylizacji akumulatorów



Nie wyrzucaj akumulatora do śmieci domowych, ognia (ryzyko wybuchu) lub wody. Uszkodzone akumulatory mogą szkodzić środowisku naturalnemu i zdrowiu ludzi, jeśli wydostaną się z nich trujące opary lub ciecze.

Akumulatory utylizować zgodnie z lokalnymi przepisami. Uszkodzone lub zużyte akumulatory należy przekazywać do recyklingu. Akumulatory należy oddać w punkcie zbiórki zużytych baterii, skąd zostaną przekazane do ponownego przetworzenia w sposób przyjazny dla środowiska. O szczegóły należy pytać w lokalnym zakładzie gospodarki odpadami lub w naszym Centrum Serwisowym. Akumulatory należy utylizować w stanie rozładowanym. Zalecamy zakrycie biegunów kawałkiem taśmy klejącej w celu ochrony przed ewentualnym zwarcieniem. Nie otwierać akumulatora.

## Serwis

### Gwarancja

Szanowni Klienci,  
Na niniejszy produkt udzielamy 3 letniej gwarancji od daty zakupu. W przypadku usterek produktu nabywcy przysługują ustawowe prawa wobec sprzedawcy. Te ustawowe prawa nie są ograniczone przez naszą przedstawioną poniżej gwarancję.

## Warunki gwarancji

Okres gwarancji rozpoczyna się od daty zakupu. Należy dobrze przechować oryginalny paragon. Dokument ten będzie potrzebny jako dowód zakupu.

Jeśli w ciągu trzech lat od daty zakupu produktu wystąpi wada materiałowa lub produkcyjna, dokonamy - według własnego uznania - bezpłatnej naprawy lub wymiany produktu. Realizacja świadczenia gwarancyjnego wymaga przekazania w terminie trzech lat wadliwego urządzenia i dowodu zakupu (paragon) oraz pisemnego, krótkiego opisu rodzaju wady i daty jej wystąpienia.

Jeśli nasza gwarancja pokrywa dany defekt, otrzymają Państwo naprawiony lub wymieniony produkt. Naprawa lub wymiana produktu nie rozpoczyna nowego okresu gwarancji.

## Okres gwarancji i roszczenia ustawowe z tytułu wad

Rękojmia nie przedłuża okresu gwarancji. Dotyczy to również części wymienionych lub naprawionych. Wszelkie uszkodzenia lub wady występujące ewentualnie już w chwili zakupu należy zgłosić niezwłocznie po rozpakowaniu. Po upływie okresu gwarancji wszelkie naprawy są wykonywane odpłatnie.

## Zakres gwarancji

Produkt został wyprodukowany starannie zgodnie z surowymi wymogami jakościowymi i przed dostarczeniem został rzetelnie skontrolowany.

Świadczenia gwarancyjne dotyczą wad materiałowych i produkcyjnych. Niniejsza gwarancja nie obejmuje części produktu podlegających normalnemu zużyciu, które należy traktować

jako części zużywające się lub uszkodzeń części delikatnych.

Niniejsza gwarancja traci ważność, jeśli produkt został uszkodzony, był niewłaściwie używany lub nie był konserwowany. W celu prawidłowego użytkowania produktu należy ściśle przestrzegać wszystkich wskazówek zawartych w instrukcji obsługi. Należy bezwzględnie unikać zastosowań i czynności, które są odradzane lub przed którymi ostrzega się w instrukcji obsługi.

Produkt jest przeznaczony jedynie do użytku prywatnego, a nie do użytku profesjonalnego. Gwarancja wygasa w przypadku niezgodnego z przeznaczeniem i niewłaściwego użytkowania, użycia siły oraz ingerencji, które nie zostały wykonane przez nasz autoryzowany serwis.

## Realizacja świadczenia gwarancyjnego

Aby zapewnić szybkie opracowanie Państwa przypadku, należy postępować zgodnie z zamieszczonymi poniżej wskazówkami:

- Na wypadek wszelkich zapytań prosimy o zachowanie paragonu i numeru artykułu (IAN 465568\_2404) jako dowodu zakupu.
- Numer artykułu znaleźć można na tabliczce znamionowej produktu. Może on być również wygrawerowany na produkcie lub znajdować się na stronie tytułowej instrukcji (po lewej stronie na dole) lub na naklejce z tyłu lub na dolnej stronie produktu.
- W razie wystąpienia błędów działania lub innych wad, należy w pierwszej kolejności skontaktować się ze

wskazany poniżej działem serwisowym **telefonicznie** lub wykorzystając nasz **formularz kontaktowy**, dostępny pod adresem *parkside-diy.com* w kategorii **Serwis**.

- Produkt uznany za wadliwy mogą Państwo bezpłatnie przesłać po konsultacji z naszym działem obsługi klienta na podany adres serwisu, załączając dowód zakupu (paragon) oraz informację, na czym polega wada i kiedy wystąpiła. Aby uniknąć problemów z przyjęciem i dodatkowych kosztów, konieczne jest korzystanie wyłącznie z podanego adresu. Należy upewnić się, że przesyłka nie zostanie przesłana odpłatnie, jako przesyłka wielkogabarytowa, ekspresowa lub też jako inna przesyłka specjalna. Prosimy o odesłanie produktu wraz ze wszystkimi akcesoriami dostarczonymi w chwili zakupu i zapewnienie odpowiednio bezpiecznego opakowania transportowego.



Pod adresem *parkside-diy.com* dostępna jest do wglądu oraz do pobra-

nia niniejsza instrukcja oraz wiele innych instrukcji. Dzięki temu kodowi QR można wejść bezpośrednio na stronę *parkside-diy.com*. Proszę wybrać swój kraj i wyszukiwać na ekranie wyszukiwania instrukcje obsługi. Po wprowadzeniu numeru artykułu (IAN) 465568\_2404 można otworzyć swoją instrukcję obsługi.

## Serwis naprawczy

W sprawie napraw, **które nie podlegają gwarancji**, należy się zwracać do Centrum Serwisowego. Centrum Serwisowe prześle Państwu odpowiedni kosztorys.

- Możemy naprawiać tylko urządzenia w odpowiednim opakowaniu i przesłane z uregulowaną opłatą pocztową.

**Wskazówka:** Oczyszczone urządzenie wraz z informacją na temat uszkodzenia należy przysłać bezpośrednio na adres podany przez Centrum Serwisowe.

- Urządzenia przesłane bez opłaty, jako towary niewymiarowe, w trybie ekspresowym lub w ramach innych typów przesyłek specjalnych, nie będą przyjmowane.
- Przesłane, uszkodzone urządzenia utylizujemy bezpłatnie.

## Service-Center



**Serwis Polska**

Tel.: 00800 4912069

Formularz kontaktowy na *parkside-diy.com*

**IAN 465568\_2404**

## Importer

Uwaga: poniższy adres nie jest adresem działu serwisowego. Najpierw skontaktuj się z podanym wyżej centrum serwisowym.

Grizzly Tools GmbH & Co. KG  
 Stockstädter Str. 20  
 63762 Großostheim  
 NIEMCY  
[www.grizzlytools.de](http://www.grizzlytools.de)

## Części zamienne i akcesoria

**Części zamienne i akcesoria można zamówić na stronie [www.grizzlytools.shop](http://www.grizzlytools.shop).** Jeśli w ramach procedury Państwa zamówienia pojawią się problemy, prosimy o kontakt za pośrednictwem naszego sklepu internetowego. W razie kolejnych pytań należy zwracać się do: *Service-Center*, s. 151

Nr stan.	Opis	Nr zamów.
4	<b>Akumulator</b>	
	PAP 20 B1, 2,0 Ah	80001156
	PAP 20 B3, 4,0 Ah	80001157
5	<b>Ładowarka</b>	
	PLG 20 C3; 4,5 A; EU	80001355
	PLG 20 C3; 4,5 A; UK	80001356



## Tłumaczenie oryginalnej deklaracji zgodności EU

Produkt: **Ładowarka do akumulatorów**

Model: **PLG 20 C3**

Numer serii: 000001 – 330100

Wymieniony powyżej przedmiot niniejszej deklaracji jest zgodny z odnośnymi wymaganiami unijnego prawodawstwa harmonizacyjnego

**2014/35/EU • 2014/30/EU • 2011/65/EU & (EU) 2015/863**

Opisany powyżej przedmiot deklaracji jest zgodny z dyrektywą Parlamentu Europejskiego i Rady 2011/65/EU z dnia 8 czerwca 2011 r. w sprawie ograniczenia stosowania niektórych niebezpiecznych substancji w sprzęcie elektrycznym i elektronicznym.

Aby zapewnić zgodność, zastosowano następujące normy zharmonizowane oraz normy i przepisy krajowe:

**EN 60335-1:2012/A15:2021 • EN 60335-2-29:2021/A1:2021**

**EN IEC 63000:2018 • EN 62233:2008**

**EN IEC 55014-1:2021 • EN IEC 55014-2:2021**

**EN IEC 61000-3-2:2019/A1:2021 • EN 61000-3-3:2013/A2:2021**

Niniejsza deklaracja zgodności wydana zostaje na wyłączną odpowiedzialność producenta:



Grizzly Tools GmbH & Co. KG  
Stockstädter Str. 20  
63762 Großostheim  
NIEMCY

06.10.2024

Christian Frank

Upoważniony przedstawiciel dokumentacji

## Indholdsfortegnelse

<b>Indledning</b> .....	<b>154</b>
Formålsbestemt anvendelse.....	154
Leverede dele/tilbehør.....	155
Oversigt.....	155
Tekniske data.....	155
<b>Sikkerhedsanvisninger</b> .....	<b>156</b>
Sikkerhedsanvisningernes betydning.....	157
Billedtegn og symboler.....	157
Billedsymboler i betjeningsvejledningen.....	158
Sikker drift af opladere.....	158
<b>Forberedelse</b> .....	<b>160</b>
Bemærkninger til batterier.....	160
Kontrol af batteriets ladningstilstand.....	160
Isæt og udtag batteriet i opladeren.....	161
<b>Drift</b> .....	<b>161</b>
Kontrolvisning.....	161
Oplad batteriet.....	161
Brugte batterier.....	162
<b>Rengøring, vedligeholdelse og opbevaring</b> .....	<b>162</b>
Rengøring.....	162
Vedligeholdelse.....	162
Opbevaring.....	162
Vægmontering oplader (valgfrit).....	162
<b>Bortskaffelse/ miljøbeskyttelse</b> .....	<b>163</b>
Anvisninger for bortskaffelse af genopladelige batterier.....	163
<b>Service</b> .....	<b>163</b>
Garanti.....	163
Reparationsservice.....	165
Service-Center.....	165
Importør.....	165
<b>Reservedele og tilbehør</b> .....	<b>166</b>

<b>Oversættelse af den originale EU-overensstemmelseserklæringen</b> .....	<b>167</b>
--	------------

## Indledning

Tillykke med købet af din nye oplader (herefter apparatet eller elværktøjet). Med købet har du besluttet dig for et førsteklasses apparat. Dette apparat blev testet under produktionen og underkastet en kvalitetstest til sidst. Dermed er produktets funktionsevne sikret.



Betjeningsvejledningen er en del af dette apparat. Den indeholder vigtige anvisninger til sikkerhed, brug og bortskaffelse. Læs betjeningsvejledningen omhyggeligt igennem. Gør dig fortrolig med betjeningsdelene og korrekt brug af apparatet. Anvend kun apparatet som beskrevet og kun til de anførte anvendelsesområder. Opbevar betjeningsvejledningen sikkert og udlever alle dokumenter, hvis apparatet gives videre til tredjepart.

## Formålsbestemt anvendelse

Produktet er udelukkende beregnet til følgende anvendelse:

- Opladning af genopladelige batterier i serien **X 20 V TEAM**

Brug kun apparatet i tørre rum. Enhver anden anvendelse, som ikke er udtrykkeligt tilladt i denne betjeningsvejledning, kan udgøre en alvorlig fare for brugeren og medføre skader på apparatet. Brugeren af apparatet er ansvarlig for ulykker eller skader på andre mennesker eller deres ejendom. Appa-

ratet er kun beregnet til privat brug. Det er ikke konstrueret til erhvervsmæssig brug. Ved erhvervsmæssig brug bortfalder garantien. Producenten er ikke ansvarlig for skader, som skyldes ikke-formålsbestemt anvendelse, eller som skyldes forkert betjening.

Dette produkt er en del af

**X 20 V TEAM**-serien og kan anvendes sammen med genopladelige batterier fra **X 20 V TEAM**-serien. De genopladelige batterier fra **X 20 V TEAM**-serien må kun oplades med opladere fra **X 20 V TEAM**-serien.

## Leverede dele/tilbehør

Pak apparatet ud og kontrollér de leverede dele.

Bortskaf emballagen korrekt.

- Oplader
- oversættelse af den originale brugsanvisning

**Batteri er ikke en del af leveringsomfanget.**

## Oversigt

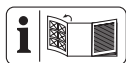

Afbildninger af apparatet finder du på den forreste udfoldningsside.

- 1 Batterioplåsning
- 2 Knap (Ladetilstandsvisning)
- 3 Ladetilstandsvisning
- 4 Batteri
- 5 Oplader
- 6 Kontrolvisning, grøn
- 7 Kontrolvisning, rød
- 8 Ladeskakt

## Tekniske data

<b>Oplader</b> .....	<b>PLG 20 C3</b>
Mærkespænding <i>U</i> .....	230–240 V~, 50 Hz
Mærkeeffekt <i>P</i> .....	120 W
Beskyttelsesklasse .....	▣ II (dobbelt isolering)
Apparatsikring .....	T3.15A
Udgangsspænding .....	21,5 V =
Udgangsstrøm .....	4,5 A
Udgangseffekt .....	96,75 W

## Opladningstider

Vi anbefaler, at du kun bruger denne oplader til at oplade følgende genopladede batterier: *PAP 20 B1*, *PAP 20 B3*, *Smart PAPS 204 A1*, *Smart PAPS 208 A1*

Opladningstiden afhænger bl.a. af faktorer som omgivelsestemperaturen og batteriets temperatur, samt netspændingen, og kan derfor i givet fald afvige fra de angivne værdier.

Opladningstid (min.)	PLG 20 C3
<b>PAP 20 A1</b> <b>PAP 20 A2</b> <b>PAP 20 B1</b>	35
<b>PAP 20 A3</b> <b>PAP 20 B3</b> <b>Smart PAPS 204 A1</b>	60
<b>Smart PAPS 208 A1</b>	120
<b>Smart PAPS 2012 A1</b>	210

## Sikkerhedsanvisninger



**OBS! Ved brug af elværktøj skal følgende grundlæggende sikkerhedsforanstaltninger overholdes til beskyttelse mod elektrisk stød, fare for tilskadekomst og brand.**

Dette produkt kan anvendes af børn over 8 år og af personer med nedsatte fysiske, sensoriske eller mentale evner eller med manglende erfaring og viden, hvis de er under opsyn eller er blevet instrueret i sikker brug af apparatet og forstår farer-

ne, produktet kan medføre. Børn må ikke lege med apparatet. Rengøring og brugervedligeholdelse må ikke udføres af børn uden opsyn.

**▲ ADVARSEL!** Personskader og materielle skader pga. uhenigtsmæssig anvendelse af det genopladelige batteri. Følg sikkerhedsanvisninger og henvisninger vedrørende opladning og korrekt brug i betjeningsvejledningen til dit genopladelige batteri og din oplader i serien **X 20 V TEAM**. Du kan finde en detaljeret beskrivelse af opladningen og yderligere oplysninger i den separate betjeningsvejledning.

## Sikkerhedsanvisningernes betydning

**▲ FARE!** Hvis du ikke overholder denne sikkerhedsanvisning, sker der et uheld. Dette resulterer i alvorlige kvæstelser eller dødsfald.

**▲ ADVARSEL!** Hvis du ikke overholder denne sikkerhedsanvisning, sker der muligvis et uheld. Dette resulterer muligvis i alvorlige kvæstelser eller dødsfald.

**▲ FORSIGTIG!** Hvis du ikke overholder denne sikkerhedsanvisning, sker der et uheld. Dette resulterer muligvis i lettere eller moderate kvæstelser.  
**BEMÆRK!** Hvis du ikke overholder denne sikkerhedsanvisning,

sker der et uheld. Dette resulterer muligvis i materielle skader.

## Billedtegn og symboler

### Symboler på opladeren



Dette produkt er en del af **X 20 V TEAM**-serien og kan anvendes sammen med genopladelige batterier fra **X 20 V TEAM**-serien. De genopladelige batterier fra **X 20 V TEAM**-serien må kun oplades med opladere fra **X 20 V TEAM**-serien.



OBS!



Læs betjeningsvejledningen, inden der foretages opladning. Gør dig fortrolig med betjeningsdelene og korrekt brug af apparatet.



Elektriske apparater må ikke bortskaffes som husholdningsaffald.



Opladeren er kun egnet til brug i indendørs rum.



Apparatsikring



Beskyttelsesklasse II (dobbelt isolering)



Kontrol-LED' er på opladeren

## Billedsymboler i betjeningsvejledningen



OBS!

### Sikker drift af opladere

- Dette produkt kan anvendes af børn fra 8 år og af personer med nedsatte fysiske, sensoriske eller mentale evner eller manglende erfaring og viden, hvis de er under opsyn eller er blevet instrueret i sikker brug af apparatet og forstår farerne, produktet kan medføre. Børn må ikke lege med apparatet. Rengøring og brugervedligeholdelse må ikke udføres af børn uden opsyn.

- **Anvend udelukkende denne oplader til opladning af batterier i serien X 20 V TEAM.** Opladning af andre batterier kan medføre tilskadekomst og brand- og eksplosionsfare.
- **Kontrollér før hver brug oplader, ledninger og stik, og sørg for, at reparationer kun udføres af kvalificeret fagpersonale ved brug af originale reservedele. Brug ikke en defekt oplader, og åbn den ikke selv.** Dermed garanteres det, at apparatet altid er sikkert.
- Sørg for, at netspændingen og netfrekvensen stemmer overens med angivelserne på typeskiltet.
- **Hold opladeren ren og på afstand af fugt og regn. Anvend aldrig opladeren i det fri.** Snavs eller vand inde i apparatet, øger risikoen for elektrisk stød.
- **Undgå mekanisk beskadigelse af opladeren.** Det kan medføre indvendige kortslutninger.
- **Opladeren må ikke anvendes på eller tæt på brændbare overflader (f.eks. papir eller tekstilvarer).** Der er brandfare på grund af den opvarmning, der opstår ved opladningen.
- Hvis dette produkts tilslutningsledning beskadiges, skal den

- udskiftes af producenten eller dennes repræsentant, for at undgå sikkerhedsrisici. Kontakt vores servicecenter.
- Træk stikket ud, når batteriet er helt opladet, og adskil batteriet fra opladeren.
  - Oplad ikke batterier i opladeren, der ikke er genopladelige.
  - **Oplad kun dit batteri indendørs, da opladeren kun er beregnet til dette formål. Fare på grund af elektrisk stød.**
  - **For at undgå faren for elektrisk stød, skal opladerens stik trækkes ud af stikkontakten, før opladeren rengøres.**

- **Et opvarmet batteri skal køle af før opladning.**
- **Anvend udelukkende tilbehør, der er anbefalet af PARKSIDE.** Uegnet tilbehør kan forårsage elektrisk stød eller brand.

## Forberedelse

### Bemærkninger til batterier

- Sluk for apparatet og tag det genopladelige batteri ud af det, inden al slags arbejde.
- Det genopladelige batteri opnår først sin fulde kapacitet efter flere opladninger.
- Oplad det genopladelige batteri før første brug.

### Kontrol af batteriets ladningstilstand

LED'er	Betydning
rød, orange, grøn	Det genopladelige batteri er opladet
rød, orange	Det genopladelige batteri er delvist opladet
rød	Det genopladelige batteri skal oplades

1. Tryk på knappen (2) ved siden af ladetilstandsvisningen (3) på batteriet (4).



Ladetilstandsvisningens LED'er viser batteriets ladetilstand.

- Oplad det genopladelige batteri (4), når kun ladetilstandsvisningens (3) røde LED lyser.

## Isæt og udtag batteriet i opladeren

**⚠ ADVARSEL!** Risiko for kvæstelser på grund af utilsigtet start af apparatet. Sæt først stikket i stikkontakten, når produktet er klargjort fuldstændigt til arbejdet. Sæt først det genopladelige batteri i produktet, når produktet er fuldstændigt klar til brug.

**BEMÆRK!** Fare for beskadigelse! Et forkert batteri kan beskadige apparatet og batteriet.

### Isætning af batteriet

- Skub batteriet (4) langs føringskinnen og ind i batteriholderen. Batteriet går hørbart i hak.

### Udtagning af batteriet

- Tryk og hold oplåsningsknappen (1) af batteriet (4) trykket.
- Træk batteriet ud af batteriholderen.

## Drift

### Kontrolvisning

Betydning af kontrolvisningerne (6/7) på opladeren:

grøn (6)	rød (7)	Betydning
lyser	—	<ul style="list-style-type: none"> <li>Batteriet er fuldt opladet</li> <li>klar (intet batteri isat)</li> </ul>
—	lyser	Batteriet oplades
—	blinker	Det genopladelige batteri er overopladet
blinker	blinker	Det genopladelige batteri er defekt

### Oplad batteriet

**BEMÆRK!** Risiko for personskader på grund af elektrisk stød. Oplad kun batteriet i tørre rum. Ydersiden af det genopladelige batteri skal være ren og tørt, inden du tilslutter opladeren.

#### Bemærk

- Et opvarmet batteri skal køle af før opladning.

#### Fremgangsmåde

- Tag evt. batteriet (4) ud af apparatet.
- Skub batteriet (4) ind i ladeskakten (8) af opladeren (5).
- Tilslut opladeren (5) til en stikkontakt.

- Når opladningen er udført, fjernes opladeren (5) fra strømforsyningen.
- Træk batteriet (4) ud af ladeskakten (8).

## Brugte batterier

- En væsentligt forkortet driftstid på trods af opladning indikerer, at det genopladelige batteri er brugt op og skal erstattes. Anvend kun et originalt reservebatteri fra serien **X 20 V TEAM**, som du kan bestille via vores onlinebutik (se *Reservedele og tilbehør*, s. 166).
- Overhold altid alle gældende sikkerhedsanvisninger og bestemmelser samt anvisninger for miljøbeskyttelse (se *Bortskaffelse/miljøbeskyttelse*, s. 163).

## Rengøring, vedligeholdelse og opbevaring

**⚠ ADVARSEL!** Elektrisk stød! Beskyt dig selv ved vedligeholdelses- og rengøringsarbejde. Træk stikket ud og fjern batteriet.

Vedligeholdelses- og servicearbejde, som ikke er beskrevet i denne betjeningsvejledning, skal udføres af vores servicecenter. Anvend kun originale reservedele.

### Rengøring

Rengør opladeren med en tør klud eller med en pensel. Brug ikke vand eller genstande af metal.

### Vedligeholdelse

Produktet er vedligeholdelsesfrit.

### Opbevaring

Opbevaring af produktet:

- rent,

- tørt,
- støvbeskyttet,
- uden for børns rækkevidde.

Opbevaringstemperaturen for det genopladelige batteri og produktet er mellem 0 °C og 45 °C. Undgå ekstrem kulde eller varme under opbevaringen, så det genopladelige batteris effekt ikke forringes.

Tag batteriet ud af apparatet inden længerevarende opbevaring (f.eks. over vinteren).

## Vægmontering oplader (valgfrit)

Du kan også montere opladeren (5) på væggen.

### Bemærk

- Vær opmærksom på ikke at beskadige forsyningsledninger under boringen. Brug egnede søgeredskaber til at søge efter sådanne ledninger eller brug en installationsoversigt.
- Kontakt med elektriske ledninger kan føre til elektrisk stød og brand, og kontakt med en gasledning kan føre til eksplosion.
- Beskadigelse af en vandledning kan føre til materielle skader og elektrisk stød.
- Skruer og dyvler er ikke inkluderet i leveringen.
- Egnet diameter af skruehovedet: 7-9 mm

### Fremgangsmåde

- Anbring til skrue med hjælp af dyvler i den ønskede position på væggen. Afstand mellem skruehovederne: 102 mm

- Lad skruehovederne stikke ud fra væggen. Afstand til væggen:  $\approx 10$  mm
- Sæt opladeren med åbningerne til vægholderen på begge skruer og træk opladeren nedad til anslag.

## Bortskaffelse/miljøbeskyttelse

Tag det genopladelige batteri ud af apparatet, og aflever apparatet, det genopladelige batteri, tilbehør og emballage til miljøvenlig genanvendelse. Apparatet, tilbehøret og emballagen skal afleveres til miljøvenlig genanvendelse.



Elektriske apparater må ikke bortskaffes som husholdningsaffald.

Symbolet med den overstregede affaldsspand på hjul betyder, at dette produkt ikke må bortskaffes som usorteret husholdningsaffald ved udløbet af dets levetid.

### Direktiv 2012/19/EU om affald af elektrisk og elektronisk udstyr:

Forbrugere er juridisk forpligtet til at sende elektriske og elektroniske enheder til miljøvenlig genanvendelse ved slutningen af produkternes levetid. På denne måde garanteres en miljø- og ressourcebesparende genanvendelse.

Afhængigt af hvordan det implementeres i national lovgivning, har du følgende muligheder:

- at give det tilbage til salgsstedet,

- at aflevere det til et officielt indsamlingssted,
- at sende det tilbage til producenten/distributøren.

Tilbehørsdele og hjælpemidler uden elektriske bestanddele, der følger med det udtjente udstyr, er ikke omfattet heraf.

## Anvisninger for bortskaffelse af genopladelige batterier



Genopladelige batterier må ikke bortskaffes via husaffaldet, må ikke kastes ind i ild (eksplosionsfare) eller vand. Beskadigede genopladelige batterier kan være til skade for miljøet og helbredet, hvis der slipper giftige dampe eller væsker ud.

Bortskaf batterier efter de lokale bestemmelser. Defekte eller brugte batterier skal genanvendes. Aflever batterier på et indsamlingssted, hvor de sendes til miljørigtig genanvendelse. Rådfør dig med dit lokale renovations-selskab eller vores servicecenter. Bortskaf batterier i afladet tilstand. Vi anbefaler, at polerne afdækkes med tape for at undgå en kortslutning. Batterier må ikke åbnes.

## Service

### Garanti

Kære kunde, på dette produkt får du 3 års garanti fra købsdatoen. I tilfælde af mangler ved produktet har du lovmæssige rettigheder over for sælgeren af produktet. Disse lovmæssige rettigheder bliver ik-

ke indskrænket af garantien, som uddybes efterfølgende.

### Garantibetingelser

Garantifristen begynder med købsdatoen. Opbevar den originale kassebon omhyggeligt. Dette bilag bruges til at dokumentere købet. Hvis der inden for tre år fra købsdato af dette produkt opstår materiale- eller fabrikationsfejl, bliver produktet - efter vores valg - repareret omkostningsfrit eller erstattet. Denne garantiydelse forudsætter, at det defekte apparat samt købsbeviset (kassebon) forlægges inden for fristen på tre år, og at det kort beskrives, hvori manglen består, og hvornår den er opstået.

Hvis fejlen dækkes af vores garanti, modtager du et repareret eller et nyt produkt. Reparationen eller et nyt produkt er ikke begyndelsen på en ny garantiperiode.

### Garantiperiode og lovmæssige reklamationer

Garantiperioden bliver ikke forlænget pga. garantiydelser. Dette gælder også for skiftede eller reparerede dele. Eventuelle skader og mangler, som allerede eksisterer ved købet, skal meddeles til producenten straks efter udpakningen. Reparationer, der foretages, efter at garantiperioden er udløbet, laves mod betaling.

### Garantidækning

Dette apparat blev produceret efter strenge kvalitetskrav og nøje kontrollet før udleveringen.

Garantiydelser gælder for materiale- og fabrikationsfejl. Denne garanti dækker ikke dele af produktet, der er udsat for normal slitage og derfor kan be-

tragtes som sliddele eller for beskadigelse af skrøbelige dele.

Denne garanti bortfalder, hvis produktet er beskadiget, ikke blev anvendt korrekt eller ikke blev vedligeholdt. For at sikre en korrekt brug af produktet skal alle anvisninger i betjeningsvejledning nøje overholdes. Anvendelser og handlinger, der frarådes i betjeningsvejledningen eller som der advares imod, skal ubetinget undgås. Produktet er udelukkende beregnet til den private og ikke til den erhvervs-mæssige brug. Ved misbrug og uhen-sigtsmæssig brug, anvendelse af vold og ved indgreb, som ikke er foretaget af vores autoriserede serviceafdeling, udløber garantien.

### Bearbejdning af reklamationer

For at sikre en hurtig behandling af din anmodning skal du følge følgende instruktioner:

- Hav kassebonen og varenummeret (f.eks. IAN 465568\_2404) parat som købsbevis ved alle forespørgsler.
- Varenummeret kan aflæses på ty-peskiltet på produktet, en indgrave-ring på produktet, omslaget af din vejledning (nederst til venstre) eller på klistermærket på bagsiden eller bunden af produktet.
- Kontakt først nedenstående servi-ce-center via **telefon** eller brug vores **kontaktformular**, som du finder på [parksidediy.com](http://parksidediy.com) under katego-rien **Service**, hvis der er funktions-fejl eller andre mangler.
- Et defekt produkt kan sammen med købsbeviset og beskrivelsen af fejl-en, og hvornår den er opstået, ef-ter samråd med vores service-cen-

ter sendes omkostningsfrit til den adresse, som du får oplyst. For at undgå problemer med modtagelsen og yderligere omkostninger er det vigtigt, at du kun bruger den adresse, som du har fået oplyst. Sørg for, at forsendelsen er betalt, ikke er for umfangsrig og ikke sker per ekspres eller andre særlige former for forsendelse. Send apparatet inkl. alt tilbehør, som fulgte med ved købet, og sørg for tilstrækkelig og sikker transportemballage.



På [parkside-diy.com](http://parkside-diy.com) kan du se og downloade denne manual og mange andre manualer. Med denne QR-kode kommer du direkte til [parkside-diy.com](http://parkside-diy.com). Vælg dit land og søg efter betjeningsvejledningen via søgefunktionen. Ved at indtaste varenummeret (IAN) 465568\_2404 kan du åbne din betjeningsvejledning.

## Reparationservice

Kontakt vores service-center i tilfælde af reparationer, som **ikke er omfattet af garantien**. Service-centeret giver dig gerne et tilbud.

- Vi kan kun bearbejde apparater, hvor forsendelsen er betalt, og som er pakket forsvarligt.  
**Bemærk:** Send dit apparat rengjort og med en beskrivelse af defekten til den nævnte adresse af vores service-center.
- Vi tager ikke imod apparater, uden at forsendelsen er betalt, eller som er sendt som volumenpakker, ekspres-pakker eller andre særlige leveringer.
- Vi bortskaffer dine indsendte, defekte apparater gratis.

## Service-Center

DK **Service Danmark**  
Tel.: 80 254583  
Kontaktformular på  
[parkside-diy.com](http://parkside-diy.com)  
IAN 465568\_2404

## Importør

Bemærk at den følgende adresse ikke er en serviceadresse. Kontakt først ovennævnte service-center.

Grizzly Tools GmbH & Co. KG  
Stockstädter Str. 20  
63762 Großostheim  
TYSKLAND  
[www.grizzlytools.de](http://www.grizzlytools.de)

## Reserve dele og tilbehør

Reserve dele og tilbehør kan fås på [www.grizzlytools.shop](http://www.grizzlytools.shop). Hvis der opstår problemer i forbindelse med bestillingen, bedes du kontakte vores online-shop. Hvis du har yderligere spørgsmål, bedes du kontakte: *Service-Center*, s. 165

Pos.nr.	Betegnelse	Best.nr.
4	<b>Batteri</b>	
	PAP 20 B1, 2,0 Ah	80001156
	PAP 20 B3, 4,0 Ah	80001157
5	<b>Oplader</b>	
	PLG 20 C3; 4,5 A; EU	80001355
	PLG 20 C3; 4,5 A; UK	80001356

# Oversættelse af den originale EU-overensstemmelseserklæringen

Produkt: **Batterioplader**

Model: **PLG 20 C3**

Serienummer: 000001 – 330100

Genstanden for erklæringen, som beskrevet ovenfor, er i overensstemmelse med den relevante EU-harmoniseringslovgivning:

**2014/35/EU • 2014/30/EU • 2011/65/EU & (EU) 2015/863**

Genstanden for erklæringen, som beskrevet ovenfor, er i overensstemmelse med Europa-Parlamentets og Rådets direktiv 2011/65/EU af 8. juni 2011 om begrænsning af anvendelsen af visse farlige stoffer i elektrisk og elektronisk udstyr.

For at sikre overensstemmelse er følgende harmoniserede standarder og nationale standarder og forskrifter blevet anvendt:

**EN 60335-1:2012/A15:2021 • EN 60335-2-29:2021/A1:2021**

**EN IEC 63000:2018 • EN 62233:2008**

**EN IEC 55014-1:2021 • EN IEC 55014-2:2021**

**EN IEC 61000-3-2:2019/A1:2021 • EN 61000-3-3:2013/A2:2021**

Denne overensstemmelseserklæring udstedes på fabrikantens ansvar:

**CE** Grizzly Tools GmbH & Co. KG  
Stockstädter Str. 20  
63762 Grobostheim  
TYSKLAND

06.10.2024



Christian Frank

Repræsentant for dokumentation









**PDF ONLINE**  
parkside-diy.com



**GRIZZLY TOOLS GMBH & CO. KG**

Stockstädter Straße 20  
63762 Großostheim  
GERMANY

Stand der Informationen · Last Information Update ·  
Version des informations · Stand van de informatie ·  
Estado de las informaciones · Versione delle informazioni ·  
Stav informací · Stav informácií · Információk állása ·  
Stan informacji · Tilstand af information: 09/2024  
Ident.-No.: 80002447092024-8



**FSC**  
www.fsc.org

**MIX**

Papier aus ver-  
antwortungsvollen  
Quellen

**FSC® C171458**



**FSC**  
www.fsc.org

**MIX**

Papier from  
responsible sources

**FSC® C171458**



**FSC**  
www.fsc.org

**MIXTE**

Papier issu  
de sources  
responsables

**FSC® C171458**

**IAN 465568\_2404**

