



Akku-Säbelsäge 40 V / Cordless Sabre Saw 40V / Scie sabre sans fil 40 V PPSSA 40-Li A1

(DE) (AT) (CH)

Akku-Säbelsäge 40 V

Originalbetriebsanleitung

(FR) (BE)

Scie sabre sans fil 40 V

Traduction des instructions d'origine

(PL)

Akumulatorowa piła szablasta 40 V

Tłumaczenie oryginalnej instrukcji obsługi

(SK)

Aku chvostová píla 40 V

Preklad originálneho návodu na obsluhu

(ES)

Sierra de sable recargable 40 V

Traducción del manual de instrucciones original

(HU)

Akkus kardfűrész 40 V

Az originál használati utasítás fordítása

(GB) (MT)

Cordless Sabre Saw 40V

Translation of the original instructions

(NL) (BE)

Accu-sabelzaag 40 V

Vertaling van de originele gebruiksaanwijzing

(CZ)

Aku pila ocaska 40 V

Překlad originálního provozního návodu

(DK)

Batteridreven bajonetsav 40 V

Oversættelse af den originale driftsvejledning

(IT) (MT)

Seghetto ricaricabile 40 V

Traduzione delle istruzioni d'uso originali

(SI)

Akumulatorska sabljasta žaga 40 V

Prevod originalnega navodila za uporabo

IAN 396074_2201

(DE) (AT) (BE)
(NL) (CZ) (PL) (SK)

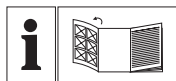

DE AT CH

Klappen Sie vor dem Lesen die Seite mit den Abbildungen aus und machen Sie sich anschließend mit allen Funktionen des Gerätes vertraut.

GB MT

Before reading, unfold the page containing the illustrations and familiarise yourself with all functions of the device.

FR BE

Avant de lire le mode d'emploi, ouvrez la page contenant les illustrations et familiarisez-vous ensuite avec toutes les fonctions de l'appareil.

NL BE

Vouw vóór het lezen de pagina met de afbeeldingen open en maak u vertrouwd met alle functies van het apparaat.

PL

Przed przeczytaniem proszę rozłożyć stronę z ilustracjami, a następnie proszę zapoznać się z wszystkimi funkcjami urządzenia.

CZ

Před čtením si otevřete stranu s obrázky a potom se seznámte se všemi funkcemi přístroje.

SK

Pred čítaním si odklopte stranu s obrázkami a potom sa oboznámte so všetkými funkciami prístroja.

DK

Før du læser, vend siden med billeder frem og bliv bekendt med alle apparatets funktioner.

ES

Antes de empezar a leer abra la página que contiene las imágenes y, en seguida, familiarícese con todas las funciones del dispositivo.

IT MT

Prima di leggere aprire la pagina con le immagini e prendere confidenza con le diverse funzioni dell'apparecchio.

HU

Olvasás előtt kattintson az ábrát tartalmazó oldalra és végezetül ismerje meg a készülék mindegyik funkcióját.

SI

Pred branjem odprite stran s slikami in se nato seznanite z vsemi funkcijami naprave.

DE / AT / CH	Originalbetriebsanleitung	Seite	4
GB / MT	Translation of the original instructions	Page	20
FR / BE	Traduction des instructions d'origine	Page	35
NL / BE	Vertaling van de originele gebruiksaanwijzing	Pagina	53
PL	Tłumaczenie oryginalnej instrukcji obsługi	Strona	69
CZ	Překlad originálního provozního návodu	Strana	86
SK	Preklad originálneho návodu na obsluhu	Strana	101
DK	Oversættelse af den originale driftsvejledning	Side	116
ES	Traducción del manual de instrucciones original	Página	131
IT/MT	Traduzione delle istruzioni d'uso originali	Pagina	147
HU	Az originál használati utasítás fordítása	Oldal	163
SI	Prevod originalnega navodila za uporabo	Stran	180

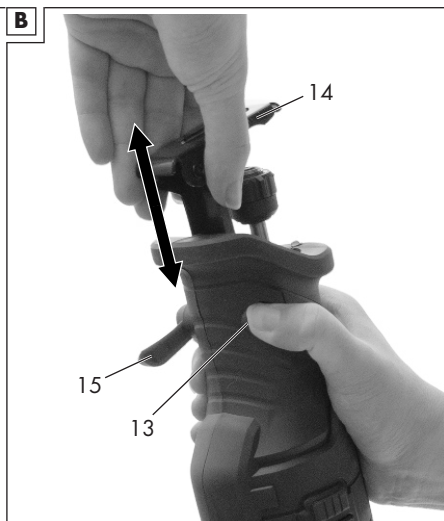
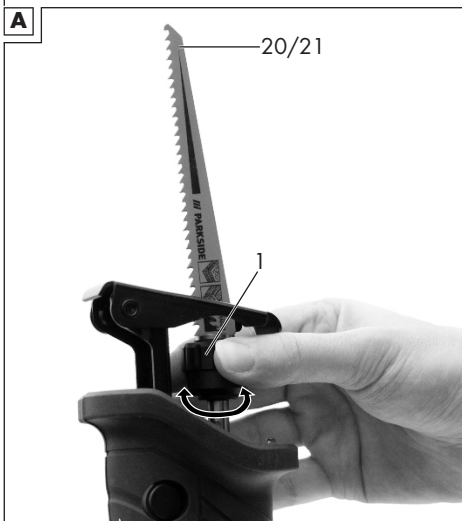
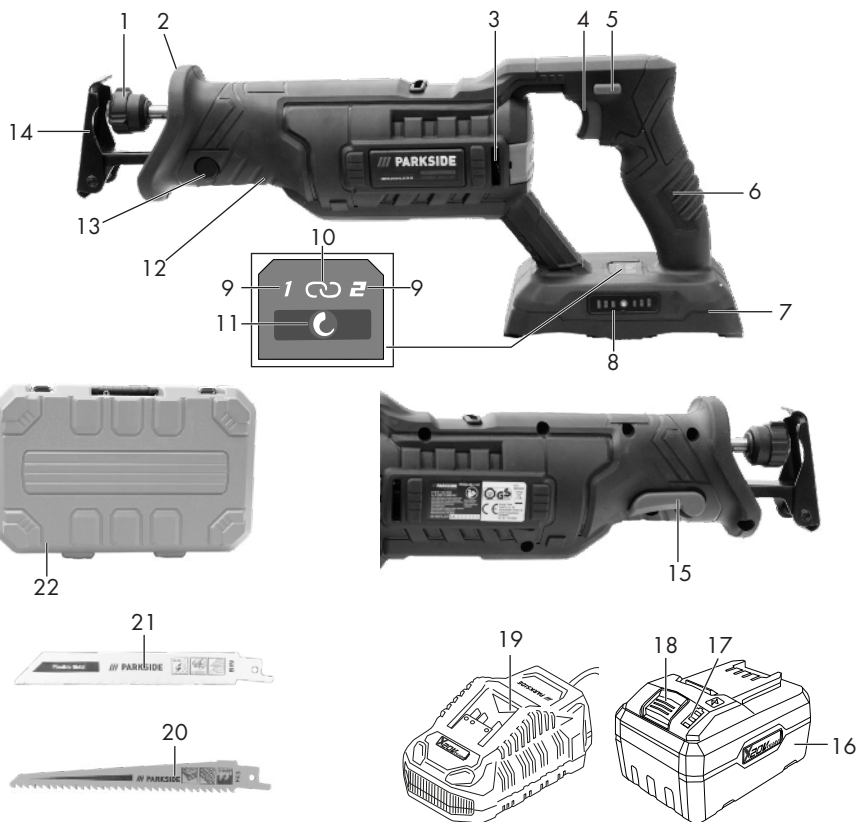

Inhaltsverzeichnis

Einleitung.....4
 Bestimmungsgemäße Verwendung..... 4
 Lieferumfang/Zubehör..... 5
 Übersicht..... 5
 Funktionsbeschreibung..... 5
 Technische Daten..... 5

Sicherheitshinweise..... 6
 Bedeutung der Sicherheitshinweise..... 6
 Bildzeichen und Symbole..... 7
 Allgemeine Sicherheitshinweise für Elektrowerkzeuge..... 7
 Sicherheitshinweise für hin- und hergehende Sägen..... 10
 Restrisiken..... 10

Vorbereitung..... 11
 Bedienteile..... 11
 Sägeblatt montieren und demontieren..... 11
 Fußplatte verstellen..... 11
 Ladezustand des Akkus am Gerät prüfen..... 12
 Ladezustand des Akkus prüfen..... 12
 Akku aufladen..... 12

Betrieb..... 12
 Hinweise zum Sägen..... 12
 Akku einsetzen und entnehmen..... 13
 Ein- und Ausschalten..... 13

Lidl Home App..... 13
 Smart-Akku – Daten und Funktionen..... 14
 Datenschutzbestimmungen..... 15
 Gerät entfernen und Daten aus der App löschen..... 15
 Probleme mit der App? – FAQ..... 15

Transport..... 15

Reinigung, Wartung und Lagerung..... 15
 Reinigung..... 15
 Wartung..... 15
 Lagerung..... 15

Fehlersuche..... 16

Entsorgung/Umweltschutz..... 16

Service..... 17
 Garantie..... 17

Reparatur-Service..... 18
 Service-Center..... 18
 Importeur..... 18

Ersatzteile und Zubehör..... 18

Original-EG-Konformitätserklärung..... 19

Explosionszeichnung..... 197

Einleitung

Herzlichen Glückwunsch zum Kauf Ihrer neuen Säbelsäge (nachfolgend Gerät oder Elektrowerkzeug genannt).

Sie haben sich damit für ein hochwertiges Gerät entschieden. Dieses Gerät wurde während der Produktion auf Qualität geprüft und einer Endkontrolle unterzogen. Die Funktionsfähigkeit Ihres Gerätes ist somit sichergestellt.



Die Betriebsanleitung ist Bestandteil dieses Geräts. Sie enthält wichtige Hinweise für Sicherheit, Gebrauch und Entsorgung. Lesen Sie die Betriebsanleitung sorgfältig. Machen Sie sich mit den Bedienteilen und dem richtigen Gebrauch des Gerätes vertraut. Benutzen Sie das Gerät nur wie beschrieben und für die angegebenen Einsatzbereiche. Bewahren Sie die Betriebsanleitung gut auf und händigen Sie alle Unterlagen bei Weitergabe des Geräts an Dritte mit aus.

Bestimmungsgemäße Verwendung

Das Gerät ist ausschließlich für folgende Verwendungen bestimmt:

- Sägen von Kunststoff, Holz und Leichtmetall bei fester Auflage
- Betrieb ausschließlich in trockenen Räumen

Beachten Sie die Hinweise zu Sägeblatttypen. Jede andere Verwendung, die in dieser Betriebsanleitung nicht ausdrücklich zugelassen wird, kann eine ernsthafte Gefahr für den Benutzer darstellen und zu Schäden am Gerät führen. Der Bediener oder Nutzer des Geräts ist für Unfälle oder Schäden an anderen Menschen oder deren Eigentum verantwortlich. Das Gerät ist für den Einsatz im Heimwerkerbereich

bestimmt. Es wurde nicht für den gewerblichen Dauereinsatz konzipiert. Bei gewerblichem Einsatz erlischt die Garantie. Der Hersteller haftet nicht für Schäden, die durch bestimmungswidrige Verwendung oder falsche Bedienung verursacht wurden.

Das Gerät ist Teil der Serie **X 20 V TEAM** und kann mit Akkus der **X 20 V TEAM** Serie betrieben werden. Akkus der Serie **X 20 V TEAM** dürfen nur mit Ladegeräten der Serie **X 20 V TEAM** geladen werden.

Lieferumfang/Zubehör

Packen Sie das Gerät aus und überprüfen Sie den Lieferumfang.

Entsorgen Sie das Verpackungsmaterial ordnungsgemäß.

- Akku-Säbelsäge 40 V
- 1 Holzsägeblatt HCS
- 1 Metallsägeblatt BIM
- Aufbewahrungskoffer
- Originalbetriebsanleitung

Übersicht

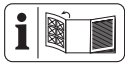

Die Abbildungen des Geräts finden Sie auf der vorderen Ausklappseite.

- 1 Spannfutter
- 2 LED-Arbeitslicht
- 3 Lüftungsöffnungen
- 4 Ein-/Ausschalter
- 5 Einschaltsperr
- 6 Handgriff
- 7 Akkuhalter
- 8 Ladezustandsanzeige am Gerät
- 9 Anzeige (Stufe)
- 10 Anzeige „Verbunden“
- 11 Drehzahl-Taste
- 12 Zusatzhandgriff
- 13 Entriegelung
- 14 Fußplatte
- 15 Hebel
- 16 Akku
- 17 Ladezustandsanzeige
- 18 Akku-Entriegelung

- 19 Akku-Ladegerät
- 20 Holzsägeblatt
- 21 Metallsägeblatt
- 22 Aufbewahrungskoffer

Funktionsbeschreibung

Die Säbelsäge ist eine handgeführte Säge mit einem sich hin- und herbewegenden Sägeblatt. Die Funktion der Bedienteile entnehmen Sie bitte den nachfolgenden Beschreibungen.

Technische Daten

Akku-Säbelsäge 40-V. PPSSA-40-Li-A1

Bemessungsspannung $U \dots 40 \text{ V} \approx (2 \times 20 \text{ V})$

Gewicht mit Akku (2 × Smart PAPS

204) $\dots \approx 4,4 \text{ kg}$

Leerlaufhubzahl

- Stufe 1 $\dots 0-2300 \text{ min}^{-1}$

- Stufe 2 $\dots 0-3000 \text{ min}^{-1}$

Hublänge $\dots 32 \text{ mm}$

Schnittiefe

- Holz $\dots \leq 150 \text{ mm}$

- Stahl $\dots \leq 15 \text{ mm}$

- Nichteisenmetall $\dots \leq 20 \text{ mm}$

- Metallrohr $\dots \leq 150 \text{ mm}$

Schalldruckpegel (L_{pA}) $\dots 96,0 \text{ dB(A)}$; $K_{pA}=5 \text{ dB}$

Schalleistungspegel (L_{WA})

- gemessen $\dots 107,0 \text{ dB(A)}$; $K_{WA}=5 \text{ dB}$

Vibration (a_h) (Handgriff)

- Holzbalken $\dots 16,142 \text{ m/s}^2$; $K=1,5 \text{ m/s}^2$

- Brett $\dots 17,122 \text{ m/s}^2$; $K=1,5 \text{ m/s}^2$

Vibration (a_h) (Zusatzhandgriff)

- Holzbalken $\dots 19,224 \text{ m/s}^2$; $K=1,5 \text{ m/s}^2$

- Brett $\dots 21,180 \text{ m/s}^2$; $K=1,5 \text{ m/s}^2$

Akku $\dots \text{Li-Ion}$

Temperatur $\dots \leq 50 \text{ }^\circ\text{C}$

- Ladevorgang $\dots 4 - 40 \text{ }^\circ\text{C}$

- Betrieb $\dots -20 - 50 \text{ }^\circ\text{C}$

- Lagerung $\dots 0 - 45 \text{ }^\circ\text{C}$

Lidl Smart Akku Smart PAPS 204 A1/

Smart PAPS 208 A1

- Frequenzband $\dots 2400-2483,5 \text{ MHz}$

- Sendeleistung $\dots \leq 20 \text{ dBm}$

Lärm- und Vibrationswerte wurden entsprechend den in der Konformitätserklärung genannten Normen und Bestimmungen ermittelt. Der angegebene Schwingungsgesamtwert und der angegebene Geräuschemissionswert sind nach einem genormten Prüfverfahren gemessen worden und können zum Vergleich eines Elektrowerkzeugs mit einem anderen verwendet werden. Der angegebene Schwingungsgesamtwert und der angegebene Geräuschemissionswert können auch zu einer vorläufigen Einschätzung der Belastung verwendet werden.

⚠ WARNUNG! Die Schwingungs- und Geräuschemissionen können während der tatsächlichen Benutzung des Elektrowerkzeugs von dem Angabewert abweichen, abhängig von der Art und Weise, in der das Elektrowerkzeug verwendet wird. Es ist notwendig, Sicherheitsmaßnahmen zum Schutz des Bedieners festzulegen, die auf einer Abschätzung der Schwingungsbelastung während der tatsächlichen Benutzungsbedingungen beruhen (hierbei sind alle Anteile des Betriebszyklus zu berücksichtigen, beispielsweise Zeiten, in denen das Elektrowerkzeug abgeschaltet ist, und solche, in denen es zwar eingeschaltet ist, aber ohne Belastung läuft).

gen, beispielsweise Zeiten, in denen das Elektrowerkzeug abgeschaltet ist, und solche, in denen es zwar eingeschaltet ist, aber ohne Belastung läuft).

Ladezeiten

Das Gerät ist Teil der Serie **X 20 V TEAM** und kann mit Akkus der **X 20 V TEAM** Serie betrieben werden. Akkus der Serie **X 20 V TEAM** dürfen nur mit Ladegeräten der Serie **X 20 V TEAM** geladen werden.

Wir empfehlen Ihnen, dieses Gerät ausschließlich mit folgenden Akkus zu betreiben: PAP 20 B1, PAP 20 B3, Smart PAPS 204 A1, Smart PAPS 208 A1

Wir empfehlen Ihnen, diese Akkus mit folgenden Ladegeräten zu laden: PLG 20 A3, PLG 20 A4, PLG 20 C1, PLG 20 C3, PDSLГ 20 A1, Smart PLGS 2012 A1

Technische Daten von Akku und Ladegerät: Siehe separate Anleitung.

Eine aktuelle Liste der Akkukompatibilität finden Sie unter: www.lidl.de/akku

Ladezeit (Min.)	PAP 20 A1 PAP 20 B1	PAP 20 A2	PAP 20 A3 PAP 20 B3 Smart PAPS 204 A1	Smart PAPS 208 A1
PLG 20 A1 PLG 20 A4 PLG 20 C1	60	90	120	210
PLG 20 A2	45	60	80	165
PLG 20 A3 PLG 20 C3	35	45	60	120
PDSLГ 20 A1	35	45	60	120
Smart PLGS 2012 A1	35	40	40	50

Sicherheitshinweise

Dieser Abschnitt behandelt die grundlegenden Sicherheitshinweise beim Gebrauch des Geräts.

Bedeutung der Sicherheitshinweise

⚠ GEFAHR! Wenn Sie diesen Sicherheitshinweis nicht befolgen, tritt ein Unfall ein. Die Folge ist schwere Körperverletzung oder Tod.

⚠ WARNUNG! Wenn Sie diesen Sicherheitshinweis nicht befolgen, tritt möglicherweise ein Unfall ein. Die Folge ist möglicherweise schwere Körperverletzung oder Tod.

⚠ VORSICHT! Wenn Sie diesen Sicherheitshinweis nicht befolgen, tritt ein Unfall ein. Die Folge ist möglicherweise leichte oder mittel-schwere Körperverletzung.

HINWEIS! Wenn Sie diesen Sicherheitshinweis nicht befolgen, tritt ein Unfall ein. Die Folge ist möglicherweise ein Sachschaden.

Bildzeichen und Symbole

Bildzeichen auf dem Gerät



Das Gerät ist Teil der Serie **X 20 V TEAM** und kann mit Akkus der **X 20 V TEAM** Serie betrieben werden. Akkus der Serie **X 20 V TEAM** dürfen nur mit Ladegeräten der Serie **X 20 V TEAM** geladen werden.



Elektrogeräte gehören nicht in den Hausmüll.



Achtung!



Gebrauchsanweisung beachten



Gehörschutz benutzen



Augenschutz benutzen



Maske benutzen



Handschutz benutzen

Allgemeine Sicherheitshinweise für Elektrowerkzeuge

⚠️ WARNUNG! Lesen Sie alle Sicherheitshinweise, Anweisungen, Bilderungen und technischen Daten, mit denen dieses Elektrowerkzeug versehen ist. Versäumnisse bei der Einhaltung der nachfolgenden Anweisungen können elektrischen Schlag, Brand und/oder schwere Verletzungen verursachen. **Bewahren Sie alle Sicherheitshinweise und Anweisungen für die Zukunft auf.**

Der in den Sicherheitshinweisen verwendete Begriff „Elektrowerkzeug“ bezieht sich auf netzbetriebene Elektrowerkzeuge (mit Netzleitung) oder auf akkubetriebene Elektrowerkzeuge (ohne Netzleitung).

1. ARBEITSPLATZSICHERHEIT

a) **Halten Sie Ihren Arbeitsbereich sauber und gut beleuchtet.** Unord-

nung oder unbeleuchtete Arbeitsbereiche können zu Unfällen führen.

- b) **Arbeiten Sie mit dem Elektrowerkzeug nicht in explosionsgefährdeter Umgebung, in der sich brennbare Flüssigkeiten, Gase oder Stäube befinden.** Elektrowerkzeuge erzeugen Funken, die den Staub oder die Dämpfe entzünden können.
- c) **Halten Sie Kinder und andere Personen während der Benutzung des Elektrowerkzeuges fern.** Bei Ablenkung können Sie die Kontrolle über das Elektrowerkzeug verlieren.

2. ELEKTRISCHE SICHERHEIT

- a) **Der Anschlussstecker des Elektrowerkzeugs muss in die Steckdose passen. Der Stecker darf in keiner Weise verändert werden. Verwenden Sie keine Adapterstecker gemeinsam mit schutzgeerdeten Elektrowerkzeugen.** Unveränderte Stecker und passende Steckdosen verringern das Risiko eines elektrischen Schlages.
- b) **Vermeiden Sie Körperkontakt mit geerdeten Oberflächen wie von Rohren, Heizungen, Herden und Kühlschränken.** Es besteht ein erhöhtes Risiko durch elektrischen Schlag, wenn Ihr Körper geerdet ist.
- c) **Halten Sie das Elektrowerkzeug von Regen oder Nässe fern.** Das Eindringen von Wasser in ein Elektrowerkzeug erhöht das Risiko eines elektrischen Schlages.
- d) **Zweckentfremden Sie die Anschlussleitung nicht, um das Elektrowerkzeug zu tragen, aufzuhängen oder um den Stecker aus der Steckdose zu ziehen. Halten Sie die Anschlussleitung fern von Hitze, Öl, scharfen Kanten oder sich bewegenden Geräteteilen.** Beschädigte oder verwickelte Anschlussleitungen erhöhen das Risiko eines elektrischen Schlages.
- e) **Wenn Sie mit dem Elektrowerkzeug im Freien arbeiten, verwenden Sie nur Verlängerungsleitun-**

- gen, die auch für den Außenbereich geeignet sind.** Die Anwendung einer für den Außenbereich geeigneten Verlängerungsleitung verringert das Risiko eines elektrischen Schlagens.
- f) **Wenn der Betrieb des Elektrowerkzeuges in feuchter Umgebung nicht vermeidbar ist, verwenden Sie einen Fehlerstromschutzschalter.** Der Einsatz eines Fehlerstromschutzschalters vermindert das Risiko eines elektrischen Schlagens.
3. **SICHERHEIT VON PERSONEN**
- a) **Seien Sie aufmerksam, achten Sie darauf, was Sie tun, und gehen Sie mit Vernunft an die Arbeit mit einem Elektrowerkzeug. Benutzen Sie kein Elektrowerkzeug, wenn Sie müde sind oder unter Einfluss von Drogen, Alkohol oder Medikamenten stehen.** Ein Moment der Unachtsamkeit beim Gebrauch des Elektrowerkzeugs kann zu ernsthaften Verletzungen führen.
- b) **Tragen Sie persönliche Schutzausrüstung und immer eine Schutzbrille.** Das Tragen persönlicher Schutzausrüstung, wie Staubmaske, rutschfeste Sicherheitsschuhe, Schutzhelm oder Gehörschutz, je nach Art und Einsatz des Elektrowerkzeugs, verringert das Risiko von Verletzungen.
- c) **Vermeiden Sie eine unbeabsichtigte Inbetriebnahme. Vergewissern Sie sich, dass das Elektrowerkzeug ausgeschaltet ist, bevor Sie es an die Stromversorgung und/oder den Akku anschließen, es aufnehmen oder tragen.** Wenn Sie beim Tragen des Elektrowerkzeugs den Finger am Schalter haben oder das Elektrowerkzeug eingeschaltet an die Stromversorgung anschließen, kann dies zu Unfällen führen.
- d) **Entfernen Sie Einstellwerkzeuge oder Schraubenschlüssel, bevor Sie das Elektrowerkzeug einschalten.** Ein Werkzeug oder Schlüssel, der sich in einem drehenden Teil des Elektrowerkzeugs befindet, kann zu Verletzungen führen.
- e) **Vermeiden Sie eine abnormale Körperhaltung. Sorgen Sie für einen sicheren Stand und halten Sie jederzeit das Gleichgewicht.** Dadurch können Sie das Elektrowerkzeug in unerwarteten Situationen besser kontrollieren.
- f) **Tragen Sie geeignete Kleidung. Tragen Sie keine weite Kleidung oder Schmuck. Halten Sie Haare und Kleidung fern von sich bewegenden Teilen.** Lockere Kleidung, Schmuck oder lange Haare können von sich bewegenden Teilen erfasst werden.
- g) **Wenn Staubabsaug- und -auffangeinrichtungen montiert werden können, sind diese anzuschließen und richtig zu verwenden.** Verwendung einer Staubabsaugung kann Gefährdungen durch Staub verringern.
- h) **Wiegen Sie sich nicht in falscher Sicherheit und setzen Sie sich nicht über die Sicherheitsregeln für Elektrowerkzeuge hinweg, auch wenn Sie nach vielfachem Gebrauch mit dem Elektrowerkzeug vertraut sind.** Achtloses Handeln kann binnen Sekundenbruchteilen zu schweren Verletzungen führen.
4. **VERWENDUNG UND BEHANDLUNG DES ELEKTROWERKZEUGS**
- a) **Überlasten Sie das Elektrowerkzeug nicht. Verwenden Sie für Ihre Arbeit das dafür bestimmte Elektrowerkzeug.** Mit dem passenden Elektrowerkzeug arbeiten Sie besser und sicherer im angegebenen Leistungsbereich.
- b) **Benutzen Sie kein Elektrowerkzeug, dessen Schalter defekt ist.** Ein Elektrowerkzeug, das sich nicht mehr ein- oder ausschalten lässt, ist gefährlich und muss repariert werden.
- c) **Ziehen Sie den Stecker aus der Steckdose und/oder entfernen Sie einen abnehmbaren Akku, bevor Sie Geräteeinstellungen vornehmen, Einsatzwerkzeuge wechseln,**

seln oder das Elektrowerkzeug weglegen. Diese Vorsichtsmaßnahme verhindert den unbeabsichtigten Start des Elektrowerkzeugs.

- d) **Bewahren Sie unbenutzte Elektrowerkzeuge außerhalb der Reichweite von Kindern auf. Lassen Sie keine Personen das Elektrowerkzeug benutzen, die mit diesem nicht vertraut sind oder diese Anweisungen nicht gelesen haben.**
Elektrowerkzeuge sind gefährlich, wenn sie von unerfahrenen Personen benutzt werden.
- e) **Pflegen Sie das Elektrowerkzeug und Einsatzwerkzeug mit Sorgfalt. Kontrollieren Sie, ob bewegliche Teile einwandfrei funktionieren und nicht klemmen, ob Teile gebrochen oder so beschädigt sind, dass die Funktion des Elektrowerkzeugs beeinträchtigt ist. Lassen Sie beschädigte Teile vor dem Einsatz des Elektrowerkzeugs reparieren.** Viele Unfälle haben ihre Ursache in schlecht gewarteten Elektrowerkzeugen.
- f) **Halten Sie Schneidwerkzeuge scharf und sauber.** Sorgfältig gepflegte Schneidwerkzeuge mit scharfen Schneidkanten verklemmen sich weniger und sind leichter zu führen.
- g) **Verwenden Sie Elektrowerkzeug, Zubehör, Einsatzwerkzeuge usw. entsprechend diesen Anweisungen. Berücksichtigen Sie dabei die Arbeitsbedingungen und die auszuführende Tätigkeit.** Der Gebrauch von Elektrowerkzeugen für andere als die vorgesehenen Anwendungen kann zu gefährlichen Situationen führen.
- h) **Halten Sie Griffe und Griffflächen trocken, sauber und frei von Öl und Fett.** Rutschige Griffe und Griffflächen erlauben keine sichere Bedienung und Kontrolle des Elektrowerkzeugs in unvorhergesehenen Situationen.

5. VERWENDUNG UND BEHANDLUNG DES AKKUWERKZEUGS

- a) **Laden Sie die Akkus nur mit Ladegeräten auf, die vom Hersteller empfohlen werden.** Durch ein Ladegerät, das für eine bestimmte Art von Akku geeignet ist, besteht Brandgefahr, wenn es mit anderen Akkus verwendet wird.
- b) **Verwenden Sie nur die dafür vorgesehenen Akkus in den Elektrowerkzeugen.** Der Gebrauch von anderen Akkus kann zu Verletzungen und Brandgefahr führen.
- c) **Halten Sie den nicht benutzten Akku fern von Büroklammern, Münzen, Schlüsseln, Nägeln, Schrauben oder anderen kleinen Metallgegenständen, die eine Überbrückung der Kontakte verursachen könnten.** Ein Kurzschluss zwischen den Akkukontakten kann Verbrennungen oder Feuer zur Folge haben.
- d) **Bei falscher Anwendung kann Flüssigkeit aus dem Akku austreten. Vermeiden Sie den Kontakt damit. Bei zufälligem Kontakt mit Wasser abspülen. Wenn die Flüssigkeit in die Augen kommt, nehmen Sie zusätzlich ärztliche Hilfe in Anspruch.** Austretende Akkuflüssigkeit kann zu Hautreizungen oder Verbrennungen führen.
- e) **Benutzen Sie keinen beschädigten oder veränderten Akku.** Beschädigte oder veränderte Akkus können sich unvorhersehbar verhalten und zu Feuer, Explosion oder Verletzungsgefahr führen.
- f) **Setzen Sie einen Akku keinem Feuer oder zu hohen Temperaturen aus.** Feuer oder Temperaturen über 130 °C können eine Explosion hervorrufen.
- g) **Befolgen Sie alle Anweisungen zum Laden und laden Sie den Akku oder das Akkuwerkzeug niemals außerhalb des in der Betriebsanleitung angegebenen Temperaturbereichs.** Falsches Laden oder Laden außerhalb des zugelassenen Temperaturbereichs kann den Akku zerstören und die Brandgefahr erhöhen.

6. SERVICE

- a) **Lassen Sie Ihr Elektrowerkzeug nur von qualifiziertem Fachpersonal und nur mit Original-Ersatzteilen reparieren.** Damit wird sichergestellt, dass die Sicherheit des Elektrowerkzeugs erhalten bleibt.
- b) **Warten Sie niemals beschädigte Akkus.** Sämtliche Wartung von Akkus sollte nur durch den Hersteller oder bevollmächtigte Kundendienststellen erfolgen.

Sicherheitshinweise für hin- und hergehende Sägen

- **Halten Sie das Elektrowerkzeug an den isolierten Griffflächen, wenn Sie Arbeiten ausführen, bei denen das Einsatzwerkzeug verborgene Stromleitungen treffen kann.** Der Kontakt mit einer spannungsführenden Leitung kann auch metallene Geräteteile unter Spannung setzen und zu einem elektrischen Schlag führen.
- **Befestigen und sichern Sie das Werkstück mittels Zwingen oder auf andere Art und Weise an einer stabilen Unterlage.** Wenn Sie das Werkstück nur mit der Hand oder gegen Ihren Körper halten, bleibt es labil, was zum Verlust der Kontrolle führen kann.
- **Verwenden Sie ausschließlich Zubehör, welches von PARKSIDE empfohlen wurde.** Ungeeignetes Zubehör kann zu elektrischem Schlag oder Feuer führen.

Weiterführende Sicherheitshinweise für Stichsägen

- **Halten Sie die Hände vom Sägebereich fern.** Greifen Sie nicht unter das Werkstück. Bei Kontakt mit dem Sägeblatt besteht Verletzungsgefahr.
- **Führen Sie das Elektrowerkzeug nur eingeschaltet gegen das Werkstück.** Es besteht sonst die Gefahr eines Rückschlages, wenn sich das Einsatzwerkzeug im Werkstück verhakt.
- **Achten Sie darauf, dass die Fußplatte beim Sägen sicher aufliegt.**

Ein verkantetes Sägeblatt kann brechen oder zum Rückschlag führen.

- **Schalten Sie nach Beendigung des Arbeitsvorgangs das Elektrowerkzeug aus und ziehen Sie das Sägeblatt erst dann aus dem Schnitt, wenn dieses zum Stillstand gekommen ist.** So vermeiden Sie einen Rückschlag und können das Elektrowerkzeug sicher ablegen.
- **Verwenden Sie nur unbeschädigte, einwandfreie Sägeblätter.** Verbogene oder unscharfe Sägeblätter können brechen, den Schnitt negativ beeinflussen oder einen Rückschlag verursachen.
- **Bremsen Sie das Sägeblatt nach dem Ausschalten nicht durch seitliches Gegendrücken ab.** Das Sägeblatt kann beschädigt werden, brechen oder einen Rückschlag verursachen.
- **Verwenden Sie geeignete Suchgeräte, um verborgene Versorgungsleitungen aufzuspüren, oder ziehen Sie die örtliche Versorgungsgesellschaft hinzu.** Kontakt mit Elektroleitungen kann zu Feuer und elektrischem Schlag führen. Beschädigung einer Gasleitung kann zur Explosion führen. Eindringen in eine Wasserleitung verursacht Sachbeschädigung.
- **Warten Sie, bis das Elektrowerkzeug zum Stillstand gekommen ist, bevor Sie es ablegen.** Das Einsatzwerkzeug kann sich verhaken und zum Verlust der Kontrolle über das Elektrowerkzeug führen.

Restrisiken

Auch wenn Sie dieses Elektrowerkzeug vorschriftsmäßig bedienen, bleiben immer Restrisiken bestehen. Folgende Gefahren können im Zusammenhang mit der Bauweise und Ausführung dieses Elektrowerkzeugs auftreten:

- Gehörschäden, falls kein geeigneter Gehörschutz getragen wird.
- Gesundheitsschäden, die aus Hand-Arm-Schwingungen resultieren, falls das Gerät über einen längeren Zeitraum verwendet

wird oder nicht ordnungsgemäß geführt und gewartet wird.

- Schnittverletzungen

▲ WARNUNG! Gefahr durch elektromagnetisches Feld, das während das Gerät im Betrieb ist, erzeugt wird. Das Feld kann unter bestimmten Umständen aktive oder passive medizinische Implantate beeinträchtigen. Um die Gefahr von ernsthaften oder tödlichen Verletzungen zu verringern, empfehlen wir Personen mit medizinischen Implantaten ihren Arzt und den Hersteller des medizinischen Implantats zu konsultieren, bevor das Gerät bedient wird.

Vorbereitung

▲ WARNUNG! Verletzungsgefahr durch ungewollt anlaufendes Gerät. Setzen Sie den Akku erst dann in das Gerät ein, wenn das Gerät vollständig für den Einsatz vorbereitet ist.

Bedienteile

Lernen Sie vor dem ersten Betrieb des Geräts die Bedienteile kennen.

- **Drehzahl-Taste (11)**
 - Nach dem Einsetzen der Akkus: Mit Lidl Home App verbinden
 - Drehzahl-Stufe umschalten
 - 1 0–2300 min⁻¹
 - 2 0–3000 min⁻¹
- **Anzeige „Verbunden“ (10)**
 Status der Verbindung mit der Lidl Home App
Blinken Verbindungsversuch
Dauerleuchten Verbindung hergestellt
- **Anzeige (9)**
 Anzeige der eingestellten Drehzahl-Stufe
 - 1 0–2300 min⁻¹
 - 2 0–3000 min⁻¹
 1 2 Drehzahl ist in der Lidl Home App eingestellt.
- **Ein-/Ausschalter (4)**
 - Einschalten: Drücken
 - Ausschalten: Loslassen

• Einschaltsperr (5)

- Entsperren: Drücken
- Sperren: Loslassen

Sägeblatt montieren und demontieren



▲ VORSICHT! Verletzungsgefahr beim Berühren des Sägeblattes. Tragen Sie beim Anbringen des Sägeblatts Schutzhandschuhe.

Voraussetzungen

- Das Sägeblatt ist für das jeweilige Material geeignet. Zum Lieferumfang des Geräts gehören grobzahnige Sägeblätter für Holz und ein feinzahniges Sägeblatt für Metall und Kunststoff.
- Verwenden Sie nur Sägeblätter mit dem identischen Sägeblattschaft wie das mitgelieferte Sägeblatt.
- Das Spannfutter ist frei von Splintern oder anderen Materialrückständen.

Sägeblatt montieren (Abb. A)

1. Drehen Sie das Spannfutter (1) so weit wie möglich nach vorne und halten Sie es in dieser Position fest.
2. Setzen Sie das Sägeblatt (21/20) in das Spannfutter (1) ein.
3. Lassen Sie das Spannfutter (1) los.
4. Stellen Sie sicher, dass das Sägeblatt (21/20) korrekt befestigt ist und die Zähne in die Schnittrichtung zeigen.

Sägeblatt demontieren (Abb. A)

1. Halten Sie das Sägeblatt (21/20) fest.
2. Drehen Sie das Spannfutter (1) so weit wie möglich nach vorne und halten Sie es in dieser Position fest.
3. Nehmen Sie das Sägeblatt (21/20) aus dem Spannfutter (1).
4. Lassen Sie den das Spannfutter (1) los.

Fußplatte verstellen (Abb. B)





▲ VORSICHT! Stellen Sie sicher, dass das Gerät gegen einen unbeabsichtigten Anlauf gesichert ist. Entnehmen Sie vorher ggf. die Akkus (16) und das Sägeblatt (21/20).

1. Lösen Sie den Hebel (15).
2. Drücken Sie die Entriegelung (13).
3. Stellen Sie die Fußplatte auf die gewünschte Länge ein.
4. Stellen Sie den Hebel (15) wieder fest. Sollte sich der Hebel (15) nicht feststellen lassen, bewegen Sie die Fußplatte ein wenig hin und her.

Ladezustand des Akkus am Gerät prüfen

1. Halten Sie den Ein-/Ausschalter (4) gedrückt.
 - ✓ Der Ladezustand des Akkus wird durch Aufleuchten der entsprechenden LEDs an der Ladezustandsanzeige am Gerät (8) angezeigt.
 - rot-gelb-grün** → Akku vollgeladen
 - rot-gelb** → Akku ca. zur Hälfte geladen
 - rot** → Akku muss geladen werden
2. Laden Sie den Akku (16) auf, wenn nur noch die rote LED der Ladezustandsanzeige am Gerät (8) leuchtet.

Ladezustand des Akkus prüfen

1.  Drücken Sie die Taste der Ladezustandsanzeige (17) am Akku (16).
 - ✓ Der Ladezustand des Akkus wird durch Aufleuchten der entsprechenden LEDs angezeigt.
 -  rot, orange, grün
Akku geladen
 -  rot, orange
Akku teilweise geladen
 -  rot
Akku muss geladen werden
2. Laden Sie den Akku (16) auf, wenn nur noch die rote LED der Ladezustandsanzeige (17) leuchtet.

Akku aufladen

Siehe auch Betriebsanleitung des Ladegeräts.

Hinweise

- Lassen Sie einen erwärmten Akku vor dem Laden abkühlen.
- Setzen Sie den Akku nicht über längere Zeit starker Sonneneinstrahlung aus und legen Sie ihn nicht auf Heizkörpern ab (max. 50 °C).

Akku aufladen

1. Schließen Sie das Ladegerät an eine Steckdose an.
2. Schieben Sie den Akku (16) in den Ladeschacht des Ladegeräts.
3. Nach erfolgtem Ladevorgang trennen Sie das Ladegerät vom Netz.
4. Ziehen Sie den Akku aus dem Ladegerät.

Betrieb

Hinweise zum Sägen

Allgemeine Hinweise

- Verwenden Sie keine stumpfen, verbogenen oder anderweitig beschädigten Sägeblätter.
- Prüfen Sie vor dem Sägen das Werkstück auf verborgene Fremdkörper wie Nägel oder Schrauben. Entfernen Sie diese.
- Verwenden Sie nur Sägeblätter mit dem identischen Sägeblattschaft wie das mitgelieferte Sägeblatt.
- Halten Sie das Gerät sicher am Handgriff fest.
- Setzen Sie die Fußplatte auf das Werkstück.
- Üben Sie nicht zu viel Druck in Schnittrichtung aus. Lassen Sie das Gerät die Arbeit verrichten.
- Schalten Sie das Gerät sofort aus, wenn das Sägeblatt verkantet. Spreizen Sie den Sägeschnitt und ziehen Sie das Sägeblatt vorsichtig heraus.
- Bevor Sie das Gerät ablegen, schalten Sie es aus und warten Sie, bis es vollkommen zum Stillstand gekommen ist.
- Stellen Sie sich beim Arbeiten immer seitlich zur Säge.
- Vermeiden Sie die Überbeanspruchung des Gerätes während der Arbeit.

Tauchsägen

Voraussetzungen

- Weiche Materialien wie Holz, Porenbeton, Gipskarton usw.

Vorgehen

1. Setzen Sie das Gerät mit der Unterkante der Fußplatte (14) auf das Werkstück. Das Sägeblatt (20) berührt das Werkstück nicht.
2. Tauchen Sie das Sägeblatt (20) in das Werkstück ein, indem Sie das Gerät nach vorne kippen, bis das Gerät senkrecht steht.
3. Sägen Sie entlang der gewünschten Schnittlinie.

Akku einsetzen und entnehmen

▲ WARNUNG! Verletzungsgefahr durch ungewollt anlaufendes Gerät. Setzen Sie den Akku erst dann in das Gerät ein, wenn das Gerät vollständig für den Einsatz vorbereitet ist.

HINWEIS! Beschädigungsgefahr! Falscher Akku kann Gerät und Akku beschädigen. Eine aktuelle Liste der Akkukompatibilität finden Sie unter: www.lidl.de/akku

Akkus einsetzen

1. Schieben Sie beide Akkus (16) entlang der Führungsschienen in die Akkuhalter (7).
✓ Die Akkus verriegeln hörbar.

Akkus entnehmen

1. Drücken und halten Sie die Akku-Entriegelung (18) am Akku (16).
2. Ziehen Sie die Akkus aus dem Akkuhalter (7).

Ein- und Ausschalten

HINWEIS! Das Gerät kann nur mit **zwei** Akkus betrieben werden.

Einschalten

1. Setzen Sie die Akkus (16) in das Gerät ein.
2. Drücken Sie den Ein-/Ausschalter (4).

Ausschalten

1. Lassen Sie den Ein-/Ausschalter (4) los.

2. Ziehen Sie das Sägeblatt erst dann aus dem Schnitt, wenn dieses zum Stillstand gekommen ist.
3. Entnehmen Sie den Akku aus dem Gerät, wenn Sie das Gerät unbeaufsichtigt lassen oder mit der Arbeit fertig sind.

Lidl Home App

Mit der Lidl Home App können Sie das Gerät überwachen und bestimmte Funktionen steuern. Die Funktionen können sich mit Updates von App und Firmware ändern. Weitere Informationen zur Lidl Home App finden Sie in der Anleitung des Smart-Akkus.

Voraussetzungen

Um das Gerät in der Lidl Home App zu finden, müssen folgende Voraussetzungen erfüllt sein:

- Im Gerät ist folgender Akku eingesetzt: Lidl Smart Akku Smart PAPS 204 A1 oder Smart PAPS 208 A1
Das Gerät kommuniziert mit der App über den Akku.
- Der Smart Akku ist mit der Lidl Home App verbunden.

Mit Lidl Home App verbinden

1. Setzen Sie die Akkus ein
2. Drücken Sie die Drehzahl-Taste (11)
✓ Die Anzeige „Verbunden“ (10) blinkt. Wenn das Gerät verbunden ist leuchtet die Anzeige „Verbunden“ kontinuierlich.
3. Rufen Sie in der Lidl Home App den Smart Akku auf, der im Gerät eingesetzt ist.
✓ Die Seite des Geräts wird angezeigt.
4. Wenn nicht, drücken Sie folgende Zeile: Geräteinformation PPSSA 40-Li A1
✓ Die Seite des Geräts wird angezeigt. Falls Sie das Gerät nicht auf der Seite des Smart Akkus auswählen können, stellen Sie sicher, dass Sie den richtigen Smart Akku ausgewählt haben und der Smart Akku richtig in das Gerät eingesetzt ist.

Daten und Funktionen

- **Abbildung des Geräts:** Abbildung drücken zeigt interaktive 3D-Ansicht des Geräts.

- **Virtuelle ID Werkzeug:** Eindeutige ID des Geräts
- **Werkzeug-Modell:** Modellbezeichnung des Geräts
- **Entladestrom Werkzeug:** Momentane Stromstärke in Ampere
- **Rotationsgeschwindigkeit Werkzeug:** Eingestellte maximale Drehzahl Zeile drücken (Werkzeuge im Arbeitsmodus: Profi) → maximale Drehzahl einstellen; 32% (960 RPM) - 100% (3000 RPM)
- **Aktuelle Stufe:** Stufe einstellen (Stufe 1: 0-2300 RPM; Stufe 2: 0-3000 RPM).
- **Werkzeuge im Arbeitsmodus:** Arbeitsmodus Zeile drücken → Arbeitsmodus auswählen
 - **Leistung** Vorgegebene Stufe wählen mit dem Schalter oder der App (Aktuelle Stufe)
 - **Profi** Maximale Drehzahl einstellen mit der App (Rotationsgeschwindigkeit Werkzeug)
- **Lampenschalter:** LED-Arbeitsleuchten ein- und ausschalten.
- **Helligkeit der Werkzeugbeleuchtung:** Helligkeit der LED-Arbeitsleuchten. Zeile drücken → Helligkeit einstellen: 1 - 100% (Werkseinstellung: 100%).
- **Verzögerung Werkzeugbeleuchtung:** Verzögerung, mit der die LED-Arbeitsleuchten nach dem Ausschalten nachleuchten. Zeile drücken → Verzögerung einstellen: 0 - 99 s (Werkseinstellung: 10 s)
- **Gesamtlaufzeit Werkzeug:** Gesamtlaufzeit des Geräts
- **Übertemperaturzeiten Werkzeug:** Anzahl der Übertemperaturabschaltungen des Geräts.
- **Sperrzeiten Werkzeug:** Anzahl der Blockierungen des Geräts.
- **Überstromzeiten Werkzeug:** Anzahl der Überlastungen des Geräts.
- **Firmware-Version:** Aktuelle Firmware-Version. Ein roter Punkt zeigt an, dass ein Update verfügbar ist. Drücken Sie für ein Update die Zeile. Folgen Sie den Anweisungen in der App.

- **Zurücksetzen auf Werkseinstellungen:** Um das Gerät auf Werkseinstellungen zurückzusetzen, drücken Sie folgende Schaltfläche: **ZURÜCKSETZEN**
Folgen Sie den Anweisungen in der App.

Smart-Akku – Daten und Funktionen

Kurzübersicht (oben)

Seitlich Wischen zeigt folgende Informationen:

- Standard: Grundlegende Informationen und Abbildung (Drücken zeigt interaktive 3D-Ansicht des Geräts.)
- Temperatur (schwarze Linie); rote Linie: Grenze zur Übertemperatur
- Ladestrom
- Entladestrom
- Kapazität

Weitere Daten und Funktionen

- Akku sperren (Sicherheitsschalter) > PIN festlegen, um Akku zu sperren
- **Akku-Arbeitsmodus**
Profile für folgende Parameter: Entladeschlussspannung, Max. kont. Entladestrom
 - Vorgegebene Profile Balance, ECO, Performance
 - Expert
> Manuelle Anpassung der Parameter möglich
- **PUSH-Benachrichtigungen**
Benachrichtigungen für wichtige Ereignisse (de-)aktivieren
 - Übertemperatur
- Akku identifizieren: Ladezustandsanzeigen des verbundenen Akkus für kurze Zeit aktivieren
- °F/°C-Umschaltung > Einheit der Temperatur auswählen
- Information > Weitere Informationen zum Akku anzeigen
- Statistik > Anzahl Ladezyklen, Anzahl Entladezyklen, Gesamtlaufzeit

Akku bearbeiten (rechts oben)



-  > Symbol, Name, Standort bearbeiten

- Geräteinformation › Virtuelle ID, MAC-Adresse, Zeitzone
- Gerät freigeben › Gerät mit einem anderen Familienmitglied teilen
- FAQ › Häufige Fragen
- Auf Firmware-Upgrade überprüfen ›
- **GERÄT ENTFERNEN**

Datenschutzbestimmungen

 Mein Bereich: **Datenschutzbestimmungen**

Gerät entfernen und Daten aus der App löschen

1. Wählen Sie im Reiter  das Gerät aus, welches Sie entfernen möchten und wessen Daten Sie löschen möchten.
2. Wählen Sie das -Icon oben rechts.
3. Wählen Sie „**GERÄT ENTFERNEN**“.
4. Sie haben folgende Möglichkeiten:
 - **Trennen und Daten löschen**
 - **Trennen:** Die Daten bleiben in der App erhalten

Probleme mit der App? – FAQ

1. Wählen Sie den Akku aus der Geräteliste aus zu dem Sie Fragen haben.
2. Akku bearbeiten  (rechts oben)
3. FAQ ›

Transport

Hinweise zum Transport des Geräts:

- Schalten Sie das Gerät aus und entfernen Sie den Akku. Vergewissern Sie sich, dass alle sich bewegenden Teile zum vollständigen Stillstand gekommen sind.
- Entfernen Sie das Einsatzwerkzeug.
- Tragen Sie das Gerät immer am Handgriff.

Reinigung, Wartung und Lagerung

▲ WARNUNG! Elektrischer Schlag! Schützen Sie sich bei Wartungs- und Reinigungsarbeiten. Schalten Sie das Gerät aus.

Lassen Sie Instandsetzungsarbeiten und Wartungsarbeiten, die nicht in dieser Anleitung beschrieben sind, von unserem Service-Center durchführen. Verwenden Sie nur Original-Ersatzteile.

Reinigung

▲ WARNUNG! Stromschlag! Spritzen Sie das Gerät niemals mit Wasser ab.

HINWEIS! Beschädigungsgefahr. Chemische Substanzen können die Kunststoffteile des Gerätes angreifen. Verwenden Sie keine Reinigungs- bzw. Lösungsmittel.

- Halten Sie Lüftungsschlitze, Motorgehäuse und Griffe des Gerätes sauber. Verwenden Sie dazu ein feuchtes Tuch oder eine Bürste.

Wartung

Das Gerät ist wartungsfrei.

Lagerung

Lagern Sie Gerät und Zubehör stets:

- sauber
- trocken
- staubgeschützt
- Im mitgelieferten Aufbewahrungskoffer (22)
- außerhalb der Reichweite von Kindern

Die Lagertemperatur für den Akku und das Gerät beträgt zwischen 0 °C und 45 °C. Vermeiden Sie während der Lagerung extreme Kälte oder Hitze, damit der Akku nicht an Leistung verliert.

Nehmen Sie den Akku vor einer längeren Lagerung (z. B. Überwinterung) aus dem Gerät (separate Bedienungsanleitung für Akku und Ladegerät beachten).

Fehlersuche

Die folgende Tabelle hilft Ihnen kleine Störungen zu beseitigen:

Problem	Mögliche Ursache	Fehlerbehebung
Gerät startet nicht	Akku (16) nicht eingesetzt	Akkus einsetzen, S. 13
	Ein-/Ausschalter (4) defekt	Wenden Sie sich an das Service-Center.
	Motor defekt	Wenden Sie sich an das Service-Center.
	Akku (16) entladen	Akku laden (siehe separate Bedienungsanleitung für Akku und Ladegerät)
Gerät arbeitet mit Unterbrechungen	Interner Wackelkontakt	Wenden Sie sich an das Service-Center.
	Ein-/Ausschalter (4) defekt	Wenden Sie sich an das Service-Center.
Geringe Sägeleistung	Sägeblatt (21/20) für das zu bearbeitende Werkstück ungeeignet	Geeignetes Sägeblatt (21/20) einsetzen
	Sägeblatt (21/20) stumpf	Neues Sägeblatt (21/20) einsetzen
	Falsche Sägegeschwindigkeit	Sägegeschwindigkeit anpassen
	Geringe Akkuleistung	Akku laden (siehe separate Bedienungsanleitung für Akku und Ladegerät)
Sägeblatt wird schnell stumpf	Sägeblatt (21/20) für das zu bearbeitende Werkstück ungeeignet	Geeignetes Sägeblatt (21/20) einsetzen
	Zu viel Druck angewandt	Druck verringern
	Sägegeschwindigkeit zu hoch	Sägegeschwindigkeit verringern

Entsorgung/ Umweltschutz

Nehmen Sie den Akku aus dem Gerät und führen Sie Gerät, Akku, Zubehör und Verpackung einer umweltgerechten Wiederverwertung zu.



Elektrogeräte gehören nicht in den Hausmüll.



Der Akku darf am Ende der Nutzungszeit nicht über den Hausmüll entsorgt werden. Werfen Sie den Akku nicht ins Feuer (Explosionsgefahr) oder ins Wasser. Beschädigte Akkus können der Umwelt und ihrer Gesundheit schaden, wenn giftige Dämpfe oder Flüssigkeiten austreten.

- Für dieses Gerät gilt die Richtlinie 2012/19/EU.

- Geben Sie das Gerät an einer Verwertungsstelle ab. Die verwendeten Kunststoff- und Metallteile können sortenrein getrennt werden und so einer Wiederverwertung zugeführt werden. Fragen Sie hierzu unser Service-Center.
- Wir entsorgen Ihre eingesendeten, defekten Geräte kostenlos.

Entsorgen Sie Akkus nach den lokalen Vorschriften. Defekte oder verbrauchte Akkus müssen gemäß Richtlinie 2006/66/EG recycelt werden. Geben Sie Akkus an einer Altbatteriesammelstelle ab, wo sie einer umweltgerechten Wiederverwertung zugeführt werden. Fragen Sie hierzu Ihren lokalen Müllentsorger oder unser Service-Center. Entsorgen Sie Akkus im entladenen Zustand. Wir empfehlen die Pole mit einem Klebestreifen zum Schutz vor einem Kurzschluss abzudecken. Öffnen Sie den Akku nicht.

Service

Garantie

Sehr geehrte Kundin, sehr geehrter Kunde, Sie erhalten auf dieses Produkt 5 Jahre Garantie ab Kaufdatum.

Im Falle von Mängeln dieses Produkts stehen Ihnen gegen den Verkäufer des Produkts gesetzliche Rechte zu. Diese gesetzlichen Rechte werden durch unsere im Folgenden dargestellte Garantie nicht eingeschränkt.

Garantiebedingungen

Die Garantiefrist beginnt mit dem Kaufdatum. Bitte bewahren Sie den Original-Kassenbon gut auf. Diese Unterlage wird als Nachweis für den Kauf benötigt.

Tritt innerhalb von fünf Jahren ab dem Kaufdatum dieses Produkts ein Material- oder Fabrikationsfehler auf, wird das Produkt von uns – nach unserer Wahl – für Sie kostenlos repariert oder ersetzt. Diese Garantieleistung setzt voraus, dass innerhalb der Fünf-Jahres-Frist das defekte Produkt und der Kaufbeleg (Kassenbon) vorgelegt und schriftlich kurz beschrieben wird, worin der Mangel besteht und wann er aufgetreten ist.

Wenn der Defekt von unserer Garantie gedeckt ist, erhalten Sie das reparierte oder ein neues Produkt zurück. Mit Reparatur oder Austausch des Produkts beginnt kein neuer Garantiezeitraum.

Garantiezeit und gesetzliche Mängelansprüche

Die Garantiezeit wird durch die Gewährleistung nicht verlängert. Dies gilt auch für ersetzte und reparierte Teile. Eventuell schon beim Kauf vorhandene Schäden und Mängel müssen sofort nach dem Auspacken gemeldet werden. Nach Ablauf der Garantiezeit anfallende Reparaturen sind kostenpflichtig.

Garantieumfang

Das Produkt wurde nach strengen Qualitätsrichtlinien sorgfältig produziert und vor Anlieferung gewissenhaft geprüft.

Die Garantieleistung gilt für Material- oder Fabrikationsfehler. Diese Garantie erstreckt sich nicht auf Produktteile, die normaler Abnutzung ausgesetzt sind und daher als Verschleißteile angesehen werden können (z. B. Sägeblätter) oder für Beschädigungen an zerbrechlichen Teilen (z. B. Schalter, Spanreißschutz).

Diese Garantie verfällt, wenn das Produkt beschädigt, nicht sachgemäß benutzt oder nicht gewartet wurde. Für eine sachgemäße Benutzung des Produkts sind alle in der Betriebsanleitung aufgeführten Anweisungen genau einzuhalten. Verwendungszwecke und Handlungen, von denen in der Betriebsanleitung abgeraten oder vor denen gewarnt wird, sind unbedingt zu vermeiden.

Das Produkt ist lediglich für den privaten und nicht für den gewerblichen Gebrauch bestimmt. Bei missbräuchlicher und unsachgemäßer Behandlung, Gewaltanwendung und bei Eingriffen, die nicht von unserer autorisierten Service-Niederlassung vorgenommen wurden, erlischt die Garantie.

Abwicklung im Garantiefall

Um eine schnelle Bearbeitung Ihres Anliegen zu gewährleisten, folgen Sie bitte den folgenden Hinweisen:

- Bitte halten Sie für alle Anfragen den Kassenbon und die Artikelnummer

(IAN 396074_2201) als Nachweis für den Kauf bereit.

- Die Artikelnummer entnehmen Sie bitte dem Typenschild.
- Sollten Funktionsfehler oder sonstige Mängel auftreten, kontaktieren Sie zunächst das nachfolgend benannte Service-Center **telefonisch** oder per **E-Mail**. Sie erhalten dann weitere Informationen über die Abwicklung Ihrer Reklamation.
- Ein als defekt erfasstes Produkt können Sie, nach Rücksprache mit unserem Service-Center unter Beifügung des Kaufbelegs (Kassenbons) und der Angabe, worin der Mangel besteht und wann er aufgetreten ist, für Sie portofrei an die Ihnen mitgeteilte Service-Anschrift übersenden. Um Annahmeprobleme und Zusatzkosten zu vermeiden, benutzen Sie unbedingt nur die Adresse, die Ihnen mitgeteilt wird. Stellen Sie sicher, dass der Versand nicht unfrei, per Sperrgut, Express oder sonstiger Sonderfracht erfolgt. Senden Sie das Produkt bitte inkl. aller beim Kauf mitgelieferten Zubehörteile ein und sorgen Sie für eine ausreichend sichere Transportverpackung.

Reparatur-Service

Für Reparaturen, **die nicht der Garantie unterliegen**, wenden Sie sich an das Service-Center. Dort erhalten Sie gerne einen Kostenvoranschlag.

- Wir können nur Geräte bearbeiten, die ausreichend verpackt und frankiert eingesandt wurden.

Ersatzteile und Zubehör

Ersatzteile und Zubehör erhalten Sie unter www.grizzlytools.shop. Sollten bei Ihrem Bestellvorgang Probleme auftreten, kontaktieren Sie uns über unseren Online-Shop. Bei weiteren Fragen wenden Sie sich an das Service-Center, S. 18 .

Pos.-Nr.	S. 197 *	Bezeichnung	Best.-Nr.
13, 15	28-30, 35	Entriegelung, Hebel	91110068
14	11-14	Fußplatte	91110067
20	–	Holz sägeblatt (HCS)	13800404
21	–	Metallsägeblatt (BIM)	13800405

* Explosionszeichnung

Hinweis: Bitte senden Sie Ihr Gerät gereinigt und mit Hinweis auf den Defekt an die vom Service-Center genannte Adresse.

- Nicht angenommen werden unfrei eingeschickte Geräte sowie Geräte, die per Sperrgut, Express oder mit sonstiger Sonderfracht versendet wurden.
- Wir entsorgen Ihre eingesendeten, defekten Geräte kostenlos.

Service-Center

DE Service Deutschland
Tel.: 0800 54 35 111
E-Mail: grizzly@lidl.de
IAN 396074_2201

AT Service Österreich
Tel.: 0800 447744
E-Mail: grizzly@lidl.at
IAN 396074_2201

CH Service Schweiz
Tel.: 0800 56 44 33
E-Mail: grizzly@lidl.ch
IAN 396074_2201

Importeur

Bitte beachten Sie, dass die folgende Anschrift keine Serviceanschrift ist. Kontaktieren Sie zunächst das oben genannte Service-Center.

Grizzly Tools GmbH & Co. KG
Stockstädter Str. 20
63762 Großostheim
DEUTSCHLAND
www.grizzlytools.de

Original-EG-Konformitätserklärung

Produkt: **Akku-Säbelsäge 40 V**

Modell: **PPSSA 40-Li A1**

Seriennummer: 000001 - 040000

Der oben beschriebene Gegenstand der Erklärung erfüllt die einschlägigen Harmonisierungsrechtsvorschriften der Union:

**2006/42/EG • 2014/30/EU • 2011/65/EU & (EU) 2015/863
Produkt mit Akku Smart PAPS 204 A1/Smart PAPS 208 A1: 2014/53/EU**

Der oben beschriebene Gegenstand der Erklärung erfüllt die Vorschriften der Richtlinie 2011/65/EU des Europäischen Parlaments und des Rates vom 8. Juni 2011 zur Beschränkung der Verwendung bestimmter gefährlicher Stoffe in Elektro- und Elektronikgeräten.

Um die Konformität zu gewährleisten, wurden folgende harmonisierte Normen sowie nationale Normen und Bestimmungen angewendet:

**EN 62841-1:2015 • EN 62841-2-11:2016/A1:2020 • EN IEC 63000:2018
EN IEC 55014-1:2021 • EN IEC 55014-2:2021 • EN 62471:2008
Produkt mit Akku Smart PAPS 204 A1/Smart PAPS 208 A1:
EN 301 489-1 V2.2.3:2019 • EN 301 489-17 V3.2.4:2020
EN 300 328 V2.2.2:2019 • EN 50663:2017
EN IEC 63000:2018**

Die alleinige Verantwortung für die Ausstellung dieser Konformitätserklärung trägt der Hersteller:



Grizzly Tools GmbH & Co. KG
Stockstädter Str. 20
63762 Großostheim
DEUTSCHLAND
03.10.2022

Christian Frank
Dokumentationsbevollmächtigter

Table of Contents

Introduction.....20
 Proper use..... 20
 Scope of delivery/accessories.....21
 Overview.....21
 Description of functions.....21
 Technical data.....21

Safety information..... 22
 Meaning of the safety information..... 22
 Pictograms and symbols.....23
 General Power Tool Safety Warnings.....23
 Safety information for sawing back and forth.....25
 Residual risks.....26

Preparation.....26
 Control elements.....26
 Attaching and removing the saw blade.....26
 Adjusting the footplate.....27
 Checking the charge status of the battery in the device.....27
 Checking the charge status of the battery.....27
 Charging the battery.....27

Operation.....27
 Information on sawing.....27
 Inserting and removing the battery.....28
 Switching on and off.....28

Lidl Home App..... 28
 Smart-battery – Data and functions.....29
 Privacy policy.....30
 Removing the device and deleting data from the app.....30
 Problems with the app? – FAQ.....30

Transport.....30

Cleaning, maintenance and storage.....30
 Cleaning.....30
 Maintenance.....30
 Storage.....30

Troubleshooting.....31

Disposal/environmental protection.....31

Service..... 32

Guarantee.....32
 Repair service.....33
 Service Centre.....33
 Importer.....33

Spare parts and accessories.....33

Translation of the original EC declaration of conformity..... 34

Exploded view.....197

Introduction

Congratulations on purchasing your new reciprocating saw (hereafter referred to as device or power tool).

You have chosen a high-quality device. This device was quality-tested and subjected to a final inspection during production, therefore ensuring proper functioning of your device.



The instruction manual forms part of this device. It contains important information on safety, use and disposal. Read the instruction manual carefully. Familiarise yourself with the controls and how to use the device correctly. Use the device only as described and for the stated fields of application. Store the instruction manual carefully and ensure that all documents are handed over in the event that the device is passed on to another user.

Proper use

This device is only intended for the following uses:

- Sawing plastic, wood and light metal with firm support
- Only operate in dry areas

Please note the information on saw blade types.

Any other use that is not expressly permitted in this instruction manual may pose a serious hazard to the user and result in damage to the device. The operator or user of the machine is responsible for any accidents or personal injury and/or material damage to third parties or their property. The machine is intended to be used by do-it-yourselfers. It was not designed for heavy commercial use. The warranty is void

in the case of commercial use. The manufacturer is not liable for damage caused by improper use or incorrect operation.

The device is part of the **X 20 V TEAM** series and can be operated with batteries of the **X 20 V TEAM** series. Batteries of the **X 20 V TEAM** series may only be charged using chargers of the **X 20 V TEAM** series.

Scope of delivery/ accessories

Unpack the device and check that everything is present.

Dispose of the packaging material properly.

- Cordless Sabre Saw 40V
- 1 Wood saw blade HCS
- 1 Metal saw blade BIM
- Storage case
- Translation of the original instructions

Overview

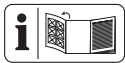

The illustrations for the device can be found on the front fold-out page.

- 1 Chuck
- 2 LED work light
- 3 Ventilation holes
- 4 On/Off switch
- 5 Switch lock
- 6 Handle
- 7 Battery holder
- 8 Charge level indicator on the appliance
- 9 Display (level)
- 10 "Connected" indicator
- 11 Speed button
- 12 Additional handle
- 13 Release
- 14 Footplate
- 15 Lever
- 16 Rechargeable battery
- 17 Charge level indicator
- 18 Battery release
- 19 Battery charger

- 20 Wood saw blade
- 21 Metal saw blade
- 22 Storage case

Description of functions

The cordless reciprocating saw is a hand-held saw with a saw blade that moves back and forth.

Please refer to the descriptions below for information on how the operating elements work.

Technical data

Cordless Sabre Saw 40V

.....PPSSA 40-Li A1

Rated voltage U 40 V = (2 x 20 V)

Weight with battery (2 x Smart PAPS 204)

..... ≈4.4 kg

Idle stroke rate

- level 1 0-2300 min⁻¹

- level 2 0-3000 min⁻¹

Stroke length 32 mm

Cutting depth

- Wood ≤ 150 mm

- steel ≤ 15 mm

- non-ferrous metal ≤ 20 mm

- metal pipe ≤ 150 mm

Sound pressure level (L_{pA}) 96.0 dB(A);

K_{pA}=5

Sound power level (L_{WA})

- Measured 107.0 dB(A); K_{WA}=5 dB

Vibration (a_h) (Handle)

- wooden beam 16.142 m/s²; K=1.5 m/s²

- board 17.122 m/s²; K=1.5 m/s²

Vibration (a_h) (Additional handle)

- wooden beam 19.224 m/s²; K=1.5 m/s²

- board 21.180 m/s²; K=1.5 m/s²

Rechargeable battery Li-Ion

Temperature ≤50 °C

- Charging 4 - 40 °C

- Operation -20 - 50 °C

- Storage 0 - 45 °C

Lidl Smart battery Smart PAPS 204 A1/

Smart PAPS 208 A1

- frequency band 2400-2483.5 MHz

- transmitted power ≤ 20 dBm

Levels of noise and vibration were determined according to the standards and regulations in the declaration of conformity.

The specified total vibration value and the stated noise emission value have been measured according to a standardised test method and can be used to compare one power tool with another. The specified total vibration value and the stated specified noise emission value can also be used for a provisional assessment of the load.

⚠ WARNING! The vibration and noise emissions may deviate from the specified values during actual use of the power tool, depending on how the power tool is being used. Try to keep the exposure to vibrations as low as possible. An example of a measure to reduce vibration exposure is limiting the working hours. All parts of the operating cycle have to be considered while doing so (for example, times when the power tool is switched off and times

when it is switched on but running without any load).

Charging time

The device is part of the **X 20 V TEAM** series and can be operated with batteries of the **X 20 V TEAM** series. Batteries of the **X 20 V TEAM** series may only be charged using chargers of the **X 20 V TEAM** series. We recommend that you operate this appliance with the following batteries only: PAP 20 B1, PAP 20 B3, Smart PAPS 204 A1, Smart PAPS 208 A1

We recommend charging these batteries with the following chargers: PLG 20 A3, PLG 20 A4, PLG 20 C1, PLG 20 C3, PDSLGS 20 A1, Smart PLGS 2012 A1

Rechargeable battery and charger technical data: See separate manual.

An up-to-date list of battery compatibility can be found at: www.lidl.de/akku

Charging time (min.)	PAP 20 A1	PAP 20 A2	PAP 20 A3	Smart PAPS 204 A1	Smart PAPS 208 A1
	PAP 20 B1		PAP 20 B3		
PLG 20 A1 PLG 20 A4 PLG 20 C1	60	90	120		210
PLG 20 A2	45	60	80		165
PLG 20 A3 PLG 20 C3	35	45	60		120
PDSLGS 20 A1	35	45	60		120
Smart PLGS 2012 A1	35	40	40		50

Safety information

This section deals with the basic safety instructions for using the device.

Meaning of the safety information

⚠ DANGER! If you do not observe this safety instruction, an accident will occur. The result of which is severe bodily injury or death.

⚠ WARNING! If you do not observe this safety instruction, an accident may occur. The

result of which is likely severe bodily injury or death.

⚠ CAUTION! If you do not observe this safety instruction, an accident will occur. The result of which is likely minor or moderate bodily injury.

NOTICE! If you do not observe this safety instruction, an accident will occur. The result of which is possible damage to property.

Pictograms and symbols

Symbols on the device



The device is part of the **X 20 V TEAM** series and can be operated with batteries of the **X 20 V TEAM** series. Batteries of the **X 20 V TEAM** series may only be charged using chargers of the **X 20 V TEAM** series.



Electrical devices must not be disposed of with domestic waste.



Caution!



Observe the operating instructions



Use hearing protection



Use eye protection



Use a mask



Use hand protection

General Power Tool Safety Warnings

⚠ WARNING! Read all safety warnings, instructions, illustrations and specifications provided with this power tool. Failure to follow all instructions listed below may result in electric shock, fire and/or serious injury. **Save all warnings and instructions for future reference.**

The term “power tool” in the warnings refers to your mains-operated (corded) power tool or battery-operated (cordless) power tool.

1. WORK AREA SAFETY

- a) **Keep work area clean and well lit.** Cluttered or dark areas invite accidents.
- b) **Do not operate power tools in explosive atmospheres, such as in the presence of flammable liquids, gases or dust.** Power tools create sparks which may ignite the dust or fumes.

- c) **Keep children and bystanders away while operating a power tool.** Distractions can cause you to lose control.

2. ELECTRICAL SAFETY

- a) **Power tool plugs must match the outlet. Never modify the plug in any way. Do not use any adapter plugs with earthed (grounded) power tools.** Unmodified plugs and matching outlets will reduce risk of electric shock.
- b) **Avoid body contact with earthed or grounded surfaces, such as pipes, radiators, ranges and refrigerators.** There is an increased risk of electric shock if your body is earthed or grounded.
- c) **Do not expose power tools to rain or wet conditions.** Water entering a power tool will increase the risk of electric shock.
- d) **Do not abuse the cord. Never use the cord for carrying, pulling or unplugging the power tool. Keep cord away from heat, oil, sharp edges or moving parts.** Damaged or entangled cords increase the risk of electric shock.
- e) **When operating a power tool outdoors, use an extension cord suitable for outdoor use.** Use of a cord suitable for outdoor use reduces the risk of electric shock.
- f) **If operating a power tool in a damp location is unavoidable, use a residual current device (RCD) protected supply.** Use of an RCD reduces the risk of electric shock.

3. PERSONAL SAFETY

- a) **Stay alert, watch what you are doing and use common sense when operating a power tool. Do not use a power tool while you are tired or under the influence of drugs, alcohol or medication.** A moment of inatten-

tion while operating power tools may result in serious personal injury.

- b) **Use personal protective equipment. Always wear eye protection.** Protective equipment such as a dust mask, non-skid safety shoes, hard hat or hearing protection used for appropriate conditions will reduce personal injuries.
 - c) **Prevent unintentional starting. Ensure the switch is in the off-position before connecting to power source and/or battery pack, picking up or carrying the tool.** Carrying power tools with your finger on the switch or energising power tools that have the switch on invites accidents.
 - d) **Remove any adjusting key or wrench before turning the power tool on.** A wrench or a key left attached to a rotating part of the power tool may result in personal injury.
 - e) **Do not overreach. Keep proper footing and balance at all times.** This enables better control of the power tool in unexpected situations.
 - f) **Dress properly. Do not wear loose clothing or jewellery. Keep your hair and clothing away from moving parts.** Loose clothes, jewellery or long hair can be caught in moving parts.
 - g) **If devices are provided for the connection of dust extraction and collection facilities, ensure these are connected and properly used.** Use of dust collection can reduce dust-related hazards.
 - h) **Do not let familiarity gained from frequent use of tools allow you to become complacent and ignore tool safety principles.** A careless action can cause severe injury within a fraction of a second.
4. **POWER TOOL USE AND CARE**
- a) **Do not force the power tool. Use the correct power tool for your application.** The correct power tool will do the job better and safer at the rate for which it was designed.

- b) **Do not use the power tool if the switch does not turn it on and off.** Any power tool that cannot be controlled with the switch is dangerous and must be repaired.
- c) **Disconnect the plug from the power source and/or remove the battery pack, if detachable, from the power tool before making any adjustments, changing accessories, or storing power tools.** Such preventive safety measures reduce the risk of starting the power tool accidentally.
- d) **Store idle power tools out of the reach of children and do not allow persons unfamiliar with the power tool or these instructions to operate the power tool.** Power tools are dangerous in the hands of untrained users.
- e) **Maintain power tools and accessories. Check for misalignment or binding of moving parts, breakage of parts and any other condition that may affect the power tool's operation. If damaged, have the power tool repaired before use.** Many accidents are caused by poorly maintained power tools.
- f) **Keep cutting tools sharp and clean.** Properly maintained cutting tools with sharp cutting edges are less likely to bind and are easier to control.
- g) **Use the power tool, accessories and tool bits etc. in accordance with these instructions, taking into account the working conditions and the work to be performed.** Use of the power tool for operations different from those intended could result in a hazardous situation.
- h) **Keep handles and grasping surfaces dry, clean and free from oil and grease.** Slippery handles and grasping surfaces do not allow for safe handling and control of the tool in unexpected situations.

5. **BATTERY TOOL USE AND CARE**
- a) **Recharge only with the charger specified by the manufacturer.** A charger that is suitable for one type of battery pack may create a risk of fire when used with another battery pack.
 - b) **Use power tools only with specifically designated battery packs.** Use of any other battery packs may create a risk of injury and fire.
 - c) **When battery pack is not in use, keep it away from other metal objects, like paper clips, coins, keys, nails, screws or other small metal objects, that can make a connection from one terminal to another.** Shorting the battery terminals together may cause burns or a fire.
 - d) **Under abusive conditions, liquid may be ejected from the battery; avoid contact. If contact accidentally occurs, flush with water. If liquid contacts eyes, additionally seek medical help.** Liquid ejected from the battery may cause irritation or burns.
 - e) **Do not use a battery pack or tool that is damaged or modified.** Damaged or modified batteries may exhibit unpredictable behaviour resulting in fire, explosion or risk of injury.
 - f) **Do not expose a battery pack or tool to fire or excessive temperature.** Exposure to fire or temperature above 130 °C may cause explosion.
 - g) **Follow all charging instructions and do not charge the battery pack or tool outside the temperature range specified in the instructions.** Charging improperly or at temperatures outside the specified range may damage the battery and increase the risk of fire.
6. **SERVICE**
- a) **Have your power tool serviced by a qualified repair person using only identical replacement parts.** This will ensure that the safety of the power tool is maintained.

- b) **Never service damaged battery packs.** Service of battery packs should only be performed by the manufacturer or authorized service providers.

Safety information for sawing back and forth

- **Hold the power tool by insulated gripping surfaces, when performing an operation where the cutting accessory may contact hidden wiring.** Cutting accessory contacting a "live" wire may make exposed metal parts of the power tool "live" and could give the operator an electric shock.
- **Use clamps or another practical way to secure and support the workpiece to a stable platform.** Holding the workpiece by your hand or against the body leaves it unstable and may lead to loss of control.
- **Only use accessories that are recommended by PARKSIDE.** Unsuitable accessories can result in electric shock or fire.

Additional safety instructions for sabre saws

- **Keep hands away from the sawing area.** Do not reach underneath the workpiece. Upon contact with the saw blade there is a risk of injury.
- **Only when the electric tool is turned on should the sawing blade be moved against the workpiece.** Otherwise, there is a risk of kickback if the attachment tools jam in the workpiece.
- **Make sure that the footplate is secure during sawing.** A tilted saw blade may break or cause a kickback.
- **After you have finished work, turn the power tool off and do not pull the sawblade out of the cut until it has come to a standstill.** In this way you will avoid any kickback and can safely put down the power tool.
- **Use only undamaged sawblades in perfect condition.** Bent or blunt blades

can break, adversely affect the cut or cause kickback.

- **Do not brake the sawblade after switching the device off by applying side pressure.** The saw blade may be damaged, break or cause a kickback.
- **Use suitable detectors in order to find hidden supply lines or consult the local utility company.** Contact with electric cables can lead to fire and electric shock. Damage to a gas pipe can cause an explosion. Penetration into a water line causes property damage.
- **Wait until the power tool has stopped before placing it down.** The attachment tools can jam and lead to a loss of control over the power tool.

Residual risks

There will always be residual risks even if you operate this power tool according to the instructions. The following hazards may occur in connection with the type and design of this power tool:

- Hearing damage if suitable ear protection is not worn.
- Health injuries resulting from the effect of vibration on the hands and arms in the event that the device is used over a longer period of time or is not used and maintained properly.
- Cutting injuries

⚠ WARNING! Danger due to electromagnetic field generated while the machine is in operation. Under certain circumstances, this field may negatively affect active or passive medical implants. In order to reduce the danger of serious or fatal injuries, we recommend that individuals who wear medical implants should consult their doctor and the manufacturer of the implant before operating the machine.

Preparation

⚠ WARNING! Risk of injury due to unintentional start-up. Only insert the rechargeable

battery into the device once the device is fully prepared for use.

Control elements

Familiarise yourself with the operating elements before using the device for the first time.

- **Speed button (11)**
 - After inserting the batteries: Connecting with Lidl Home App
 - Switch speed level
 - 1 0-2300 min⁻¹
 - 2 0-3000 min⁻¹
- **“Connected” indicator (10)**

Status of the connection with the Lidl Home App

flashing connection attempt

continuous light connection established
- **Display (9)**

Display of the set speed level

 - 1 0-2300 min⁻¹
 - 2 0-3000 min⁻¹

1 2 speed is set in the Lidl Home App.
- **On/Off switch (4)**
 - Switching on: Press
 - Switching off: Release
- **Switch lock (5)**
 - Unlocking: Press
 - Locking: Release

Attaching and removing the saw blade



⚠ CAUTION! Risk of injury when touching the saw blade. Wear protective gloves when attaching the saw blade.

Requirements

- The saw blade is suitable for the respective material. The scope of delivery for the device includes large-toothed saw blades for wood and a fine-toothed saw blade for metal and plastic.
- Only use saw blades with the same saw blade shank as the saw blade provided.

- The chuck is free of splinters or other material residue.

Installing the saw blade (Fig. A)

1. Turn the chuck (1) as far forward as possible and hold it firmly in this position.
2. Place the saw blade (21/20) into the chuck (1).
3. Release the chuck (1).
4. Make sure that the saw blade (21/20) is attached correctly and the teeth are pointing in the cutting direction.

Removing the saw blade (Fig. A)

1. Hold the saw blade (21/20) firmly.
2. Turn the chuck (1) as far forward as possible and hold it firmly in this position.
3. Remove the saw blade (21/20) from the chuck (1).
4. Release the chuck (1).

Adjusting the footplate (Fig. B)

▲ CAUTION! Make sure that the device is secured against accidental start-up. If necessary, remove the batteries (16) and the saw blade (21/20).

1. Loosen the lever (15).
2. Press the release (13).
3. Adjust the footplate to the desired length.
4. Tighten the lever (15) again.
If the lever (15) cannot be locked, move the footplate back and forth a little.

Checking the charge status of the battery in the device

1. Press and hold the On/Off switch (4).
✓ The charge level of the battery is indicated by illumination of the corresponding LEDs on the charge level indicator (8).
Red amber and green → battery fully charged
Red and amber → battery approx. half charged
Red → battery needs to be charged
2. Charge the battery (16) when only the red LED on the charge level indicator on the device (8) is illuminated.

Checking the charge status of the battery

1.  Press the charge level indicator button (17) on the battery (16).

✓ The charge level of the battery is indicated by illumination of the corresponding LED lights.



red, orange and green
Battery charged



red, orange
Battery partially charged



red
Battery needs to be charged

2. Charge the battery (16) when only the red LED on the charge level indicator (17) is illuminated.

Charging the battery

See also the charger instruction manual.

Notes

- If warm, allow the battery to cool before charging.
- Do not expose the battery to direct sunlight for long periods and do not place it on a radiator (max. 50°C).

Charging the battery

1. Plug the charger into a socket.
2. Slide the battery (16) into the charging slot of the charger.
3. Once charging is complete, disconnect the charger from the mains supply.
4. Remove the battery from the charger.

Operation

Information on sawing

General Information

- Do not use any blunt or bent blades or blades which are damaged in any other way.
- Before sawing the workpiece, check for hidden foreign objects such as nails or screws. These must be removed.

- Only use saw blades with the same saw blade shank as the saw blade provided.
- Hold the device securely by the handle.
- Place the footplate on the workpiece.
- Do not apply too much pressure in the cutting direction. Let the device do the work.
- Switch the appliance off immediately if the sawing blade jams. Force apart the saw cut and pull the saw blade out carefully.
- Before shutting down the device, switch it off and wait for it to come to a complete standstill.
- Always stand to the side of the saw when working.
- Avoid over-stressing the device while working.

Plunge sawing

Requirements

- Soft materials such as wood, aerated concrete, plasterboard etc.

Procedure

1. Place the device with the lower edge of the footplate (14) on the workpiece. The saw blade (20) does not touch the workpiece.
2. Insert the saw blade (20) in the workpiece by tipping the device forward until the device is vertical.
3. Continue sawing along the desired cutting line.

Inserting and removing the battery

⚠ WARNING! Risk of injury due to unintentional start-up. Only insert the rechargeable battery into the device once the device is fully prepared for use.

NOTICE! Risk of damage! An incorrect battery can damage the device and battery. An up-to-date list of battery compatibility can be found at: www.lidl.de/akku

Inserting the batteries

1. Push the two batteries (16) along the guide into the battery holder (7).
 - ✓ You will hear the batteries click into place.

Removing the batteries

1. Press and hold the battery release (18) on the battery (16).
2. Pull the batteries out of the battery holder (7).

Switching on and off

NOTICE! The device may only be operated with **two** batteries.

Switching on

1. Insert the batteries (16) into the device.
2. Press the On/Off switch (4).

Switching off

1. To turn it off, release the on/off switch (4).
2. Do not pull the sawblade out of the cut until it has come to a standstill.
3. Remove the rechargeable battery from the device if you are leaving the device unattended or if you have finished working.

Lidl Home App

With the Lidl Home app, you can monitor the device and control certain functions. The functions may change with updates to the app and firmware. For more information on the Lidl Home app, see the instructions for the smart battery.

Requirements

To find the device in the Lidl Home app, the following requirements must be met:

- The device contains the following battery: Lidl Smart battery Smart PAPS 204 A1 or Smart PAPS 208 A1
The device communicates with the app via the battery.
- The smart battery is connected to the Lidl Home app.

Connecting with Lidl Home app

1. Insert the batteries
2. Press the speed button (11)
 - ✓ The “Connected” display (10) flashes. When the device is connected, the “Connected” indicator lights up continuously.
3. In the Lidl Home app, search for the smart battery that is inserted in the device.

- ✓ The device page will be displayed.
- 4. If not, press the following row: Device info PPSSA 40-Li A1
 - ✓ The device page will be displayed.
 If you cannot select the device on the smart battery page, make sure you have selected the correct smart battery and that the smart battery is correctly inserted into the device.

Data and functions

- **Illustration of the device:** Print Illustration shows interactive 3D view of the device.
- **Tool Virtual ID:** Unique ID of the device
- **Tool model:** Model name of the device
- **Tool discharge current:** Present current in amperes
- **Tool rotation speed:** Set maximum speed
 - Press row (Tools work mode: Expert) → Set maximum speed; 32% (960 RPM) - 100% (3000 RPM)
- **Current Level:** Set level (Level 1: 0-2300 RPM; Level 2: 0-3000 RPM).
- **Tools work mode:** Working mode
 - Press row → Select working mode
 - **Performance** Select the preset level with the switch or the app (Current Level)
 - **Expert** Set maximum speed with the app (Tool rotation speed)
- **lamp switch:** Switch LED work lights on and off.
- **Tool light brightness:** Brightness of the LED work lights.
 - Press row → Adjust the brightness: 1 - 100% (factory setting: 100%).
- **Tool light delay off setting:** Delay with which the LED work lights remain lit after they are switched off.
 - Press row → Set delay: 0 - 99 s (factory setting: 10 s)
- **Tool total runtime:** Total runtime of the device
- **Tool over temperature times:** Number of overtemperature shutdowns of the device.

- **Tool locked times:** Number of times the device has been blocked.
- **Tool overcurrent times:** Number of times the device has been overloaded.
- **Firmware Version:** Current firmware version. A red dot indicates that an update is available. Press the row for an update. Follow the instructions in the app.
- **Reset to factory:** To reset the device to factory settings, press the following button:
 - RESET**
 - Follow the instructions in the app.

Smart-battery – Data and functions

Brief overview (above)

Swiping sideways shows the following information:

- Standard: Basic information and illustration (Pressing shows interactive 3D view of the device.)
- Temperature (black line); red line: Threshold to overheating
- Charging current
- Discharge current
- Battery power

Further data and functions

- Lock battery (Security switch) > Set PIN to lock battery
- **Battery work mode**
 - Profiles for the following parameters: Low discharge voltage, Discharge current limit
 - Specified profiles Balance, ECO, Performance
 - Expert
 - > Manual adjustment of parameters possible
- **PUSH-Notifications**
 - (De)activate notifications for important events
 - Overheated
- Battery identifier: Activate charge level indicators of the connected battery for a short time
- °F/°C Switch > Select unit of temperature

- Information > Show more information about the battery
- Statistics > Number of loading cycles, Number of discharge cycles, Total runtime



Edit battery  (top right)

-  > Icon, Name, Location edit
- Device info > Virtual ID, MAC address, time zone
- Share Device > Share device with another family member
- FAQ > Frequently asked questions
- Check for Firmware Upgrade >
- **REMOVE DEVICE**

Privacy policy

 My Area: **Privacy policy**

Removing the device and deleting data from the app

1. In the  tab, select the device that you want to remove and whose data you want to delete.
2. Select the  icon in the top right.
3. Select **"REMOVE DEVICE"**.
4. You have the following options:
 - **Disconnect and wipe data**
 - **Disconnect:** The data is retained in the app

Problems with the app? – FAQ

1. Select the battery you have questions about from the device list.
2. Edit battery  (top right)
3. FAQ >

Transport

Information on transporting the device:

- Switch off the device and remove the rechargeable battery. Make sure that all moving parts have come to a complete stop.

- Remove the attachment tool.
- Always carry the device by the handle.

Cleaning, maintenance and storage

⚠ WARNING! Electric shock! Protect yourself when performing maintenance or cleaning work. Turn off the device.

You should have any repair and maintenance work that is not described in these instructions carried out by our Service Centre. Only use original replacement parts.

Cleaning

⚠ WARNING! Electric shock Never spray down the device with water.

NOTICE! Risk of damage. Chemical substances may attack the plastic parts of the machine. Do not use any cleaning agents or solvents.

- Keep the ventilation slits, motor housing and handles of the machine clean. Use a damp cloth or brush to do this.

Maintenance

The device is maintenance free.

Storage

Always store the device and accessories:

- clean
- dry
- protected against dust
- In the case provided (22)
- out of the reach of children

The storage temperature for the rechargeable battery and the device is between 0°C and 45°C. Avoid extreme cold or heat during storage to ensure the battery output is not adversely affected.

Remove the rechargeable battery from the device before storing the device (see the separate operating instructions for the battery and charger).

Troubleshooting

The following table will assist you in fixing faults:

Problem	Possible cause	Error correction
Machine does not start	Rechargeable battery (16) not inserted	<i>Inserting the batteries</i> , p. 28
	On/Off switch (4) is broken	contact the service centre.
	Defective motor	contact the service centre.
	Rechargeable battery (16) discharged	Charge the battery (see the separate operating instructions for the rechargeable battery and charger)
Machine works with interruptions	Internal loose contact	contact the service centre.
	On/Off switch (4) is broken	contact the service centre.
Poor sawing performance	Saw blade (21/20) unsuitable for the workpiece to be processed	Insert a suitable saw blade (21/20)
	Saw blade (21/20) blunt	Insert a new saw blade (21/20)
	Incorrect sawing speed	Adjust sawing speed
	Low battery power	Charge the battery (see the separate operating instructions for the rechargeable battery and charger)
Saw blade quickly becomes blunt	Saw blade (21/20) unsuitable for the workpiece to be processed	Insert a suitable saw blade (21/20)
	Too much pressure applied	Reduce the pressure
	Sawing speed too high	Reduce the sawing speed

Disposal/ environmental protection

Remove the battery from the device and recycle the device, battery, accessories and packaging in an environmentally-friendly manner.



Electrical devices must not be disposed of with domestic waste.



Do not throw batteries into domestic waste, fire (risk of explosion) or water. Damaged batteries can harm the environment and your health if poisonous fumes or liquids escape.

- Directive 2012/19/EU applies to this device.
- Take the device to a recycling plant. The plastic and metal parts used on your device can be properly sorted according to materials and grades and efficiently recycled.

Please contact our service centre for more information.

- We will dispose of defective devices you ship to us free of charge.

Dispose of the batteries according to local standards. Defective or used batteries must be recycled in accordance with Directive 2006/66/EC. Hand in the batteries at a used battery collection point where they are recycled in an environmentally friendly manner. For more information, please contact your local waste management provider or our service centre. Dispose of batteries in a discharged state. We recommend covering the contacts with an adhesive strip to protect against short circuits. Do not open the battery.

Service

Guarantee

Dear Customer,

This product is provided with a 5 year guarantee from the date of purchase.

In case of defects, you have statutory rights against the seller of the product. These statutory rights are not restricted by our guarantee presented below.

Terms of Guarantee

The guarantee period begins on the date of purchase. Please retain the original receipt. This document is required as proof of purchase. If a material or manufacturing defect occurs within five years of the date of purchase of this product, we will repair or replace – at our choice – the product for you free of charge. This guarantee requires the defective product and proof of purchase to be presented within the five-year period with a brief written description of what constitutes the defect and when it occurred.

If the defect is covered by our guarantee, you will receive either the repaired product or a new product. No new guarantee period begins on repair or replacement of the product.

Guarantee Period and Statutory Claims for Defects

The guarantee period is not extended by the guarantee service. This also applies for replaced or repaired parts. Any damages and defects already present at the time of purchase must be reported immediately after unpacking. Repairs arising after expiry of the guarantee period are chargeable.

Guarantee Cover

The product has been carefully produced in accordance with strict quality guidelines and conscientiously checked prior to delivery.

The guarantee applies for all material and manufacturing defects. This guarantee does not extend to cover product parts that are subject to normal wear and may therefore be considered as wearing parts (e.g. saw blades) or to cover damage to breakable parts (e.g. switch, tension tear protection).

This guarantee shall be invalid if the product has been damaged, used incorrectly or not maintained. Precise adherence to all of the instructions specified in the operating manual is required for proper use of the product. Intended uses and actions against which the operating manual advises or warns must be categorically avoided.

The product is designed only for private and not commercial use. The guarantee will be invalidated in case of misuse or improper handling, use of force, or interventions not undertaken by our authorised service branch.

Processing in Case of Guarantee

To ensure efficient handling of your query, please follow the directions below:

- Please have the receipt and identification number (IAN 396074_2201) ready as proof of purchase for all enquiries.
- Please find the item number on the rating plate.
- Should functional errors or other defects occur, please initially contact the service department specified below by **telephone** or by **e-mail**. You will then receive further information on the processing of your complaint.

- After consultation with our customer service, a product recorded as defective can be sent postage paid to the service address communicated to you, with the proof of purchase (receipt) and specification of what constitutes the defect and when it occurred. In order to avoid acceptance problems and additional costs, please be sure to use only the address communicated to you. Ensure that the consignment is not sent carriage forward or by bulky goods, express or other special freight. Please send the appliance inc. all accessories supplied at the time of purchase and ensure adequate, safe transport packaging.

Repair service

For repairs **that are not covered by warranty**, contact the service centre. They will gladly create a cost estimate for you.

- We can only work on devices which are sent in properly packed and with postage paid.

Note: Please send your device cleaned and with an indication of the defect to the address named for the service centre.

- The following are not accepted: devices sent in without prepaid postage, sent as bulky goods, sent as an Express shipment, or devices sent as any other form of special freight.
- We will dispose of defective devices you ship to us free of charge.

Service Centre

GB Service Great Britain
Tel.: 0800 404 7657
E-mail: grizzly@lidl.co.uk
IAN 396074_2201

MT Service Malta
Tel.: 80062230
E-mail: grizzly@lidl.com.mt
IAN 396074_2201

Importer

Please note that the address below is not a service address. Contact the service centre named above first.

Grizzly Tools GmbH & Co. KG
Stockstädter Str. 20
63762 Großostheim
GERMANY
www.grizzlytools.de

Spare parts and accessories

You can get spare parts and accessories from www.grizzlytools.shop. If you have any problems with your order, contact us via our online shop. If you have any other questions, contact the *Service Centre*, p. 33

Pos. nr.	p. 197 *	Name	Name
13, 15	28-30, 35	Release, Lever	91110068
14	11-14	Footplate	91110067
20	—	Wood saw blade (HCS)	13800404
21	—	Metal saw blade (BIM)	13800405

* Exploded view

Translation of the original EC declaration of conformity

Product: **Cordless Sabre Saw 40V**

Model: **PPSSA 40-Li A1**

Serial number: 000001 - 040000

The object of the declaration described above is in conformity with the relevant Union harmonisation legislation:

**2006/42/EC • 2014/30/EU • 2011/65/EU & (EU) 2015/863
Product with battery Smart PAPS 204 A1/Smart PAPS 208 A1: 2014/53/EU**

The object of the declaration described above is in conformity with Directive 2011/65/EU of the European Parliament and of the Council of 8 June 2011 on the restriction of the use of certain hazardous substances in electrical and electronic equipment.

To ensure conformity, the following harmonised standards and national standards and regulations have been applied:

**EN 62841-1:2015 • EN 62841-2-11:2016/A1:2020 • EN IEC 63000:2018
EN IEC 55014-1:2021 • EN IEC 55014-2:2021 • EN 62471:2008
Product with battery Smart PAPS 204 A1/Smart PAPS 208 A1:
EN 301 489-1 V2.2.3:2019 • EN 301 489-17 V3.2.4:2020
EN 300 328 V2.2.2:2019 • EN 50663:2017
EN IEC 63000:2018**

This declaration of conformity is issued under the sole responsibility of the manufacturer:

CE Grizzly Tools GmbH & Co. KG
Stockstädter Str. 20
63762 Großostheim
GERMANY
03.10.2022



Christian Frank
Authorised representative of documentation

Sommaire

Introduction.....	35
Utilisation conforme.....	35
Matériel livré/Accessoires.....	36
Aperçu.....	36
Description fonctionnelle.....	36
Caractéristiques techniques.....	36
Consignes de sécurité.....	37
Signification des consignes de sécurité.....	37
Pictogrammes et symboles.....	38
Avertissements de sécurité généraux pour l'outil électrique.....	38
Consignes de sécurité pour le sciage en va-et-vient.....	41
Risques résiduels.....	42
Préparation.....	42
Éléments de commande.....	42
Monter et démonter la lame de scie.....	42
Déplacer la plaque d'appui.....	43
Contrôler l'état de charge de la batterie sur l'appareil.....	43
Contrôler l'état de charge de la batterie.....	43
Recharger la batterie.....	43
Fonctionnement.....	43
Consignes relatives au sciage.....	43
Insérer et retirer la batterie.....	44
Mise en marche et arrêt.....	44
Lidl Home Application.....	44
Batterie intelligente – Données et fonctions.....	45
Directive sur la protection des données.....	46
Retirer l'appareil et effacer les données de l'application.....	46
Problèmes avec l'application ? – FAQ.....	46
Transport.....	46
Nettoyage, entretien et stockage.....	46
Nettoyage.....	46
Maintenance.....	47
Stockage.....	47
Diagnostic de pannes.....	47

Recyclage/protection de l'environnement.....	48
---	-----------

Service.....	48
Garantie (Belgique).....	48
Garantie (France).....	49
Service de réparation.....	51
Service-Center.....	51
Importateur.....	51

Pièces de rechange et accessoires.....	52
---	-----------

Traduction de la déclaration CE de conformité originale.....	52
---	-----------

Vue éclatée.....	197
-------------------------	------------

Introduction

Nous vous félicitons pour l'achat de votre nouvelle scie sabre (ci-après dénommé appareil ou outil électrique).

Vous avez ainsi opté pour un produit de grande qualité. La qualité de cet appareil a été contrôlée au cours de la production, et il a été soumis à un contrôle final. Le bon fonctionnement de votre appareil est ainsi garanti.



Le mode d'emploi fait partie intégrante de cet appareil. Il contient des informations importantes sur la sécurité, l'utilisation et le recyclage. Lisez attentivement le mode d'emploi. Familiarisez-vous avec les éléments de commande et l'utilisation correcte de l'appareil. Utilisez l'appareil uniquement de la façon décrite et pour les domaines d'applications indiqués. Veillez à bien conserver le mode d'emploi et à remettre l'ensemble des documents en cas de cession de l'appareil à des tierces personnes.

Utilisation conforme

Cet appareil est exclusivement destiné aux utilisations suivantes :

- Sciage de plastique, bois et métal léger sur un support fixe
- Utilisation uniquement dans des endroits secs

Respectez les consignes relatives aux types de lames.

Toute autre utilisation qui n'est pas expressément préconisée dans ce mode d'emploi peut constituer un sérieux danger pour l'utilisateur et entraîner des dommages à l'appareil. L'opérateur ou l'utilisateur de l'appareil est responsable des accidents ou des dommages causés aux autres personnes ou à leurs biens. L'appareil est destiné à être utilisé dans le domaine du bricolage. Il n'a pas été conçu pour une utilisation professionnelle constante. Une utilisation commerciale annule la garantie. Le fabricant ne peut être tenu pour responsable des dommages causés par une utilisation inappropriée ou par une manipulation incorrecte. L'appareil fait partie de la gamme

X 20 V TEAM et peut être utilisé avec les batteries de la gamme **X 20 V TEAM**. Les batteries de la gamme **X 20 V TEAM** doivent être chargées uniquement avec des chargeurs appartenant à la gamme **X 20 V TEAM**.

Matériel livré/Accessoires

Déballiez l'appareil et vérifiez le matériel livré. Éliminez correctement les matériaux d'emballage.

- Scie sabre sans fil 40 V
- 1 lame de scie à bois HCS
- 1 lame de scie à métal BIM
- Mallette de rangement
- Traduction de la notice originale

Aperçu

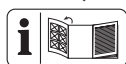

Vous trouverez les représentations de l'appareil sur le volet rabattable avant.

- 1 Mandrin
- 2 Lampe de travail LED
- 3 Oûtes de ventilation
- 4 Interrupteur Marche/Arrêt
- 5 Verrouillage d'enclenchement
- 6 Poignée
- 7 Support de batterie
- 8 Indicateur de charge sur l'appareil
- 9 Voyant (niveau)
- 10 Voyant "Connecté"
- 11 Touche de vitesse de rotation

- 12 Poignée auxiliaire
- 13 Déverrouillage
- 14 Plaque d'appui
- 15 Levier
- 16 Batterie
- 17 Indicateur de charge
- 18 Déverrouillage de batterie
- 19 Chargeur de batterie
- 20 lame de scie à bois
- 21 lame de scie à métal
- 22 Mallette de rangement

Description fonctionnelle

La scie sabre est une scie à guidage manuel, dotée d'une lame de scie à mouvement de va-et-vient.

Pour savoir quelles fonctions remplissent les éléments de commande, veuillez vous reporter aux descriptions suivantes.

Caractéristiques techniques Scie sabre sans fil 40 V

.....**PPSSA 40-Li A1**

Tension assignée U 40 V = (2 x 20 V)

Poids avec batterie (2 x Smart PAPS 204)

..... $\approx 4,4$ kg

Vitesse du ralenti

- niveau 1 0-2300 min⁻¹

- niveau 2 0-3000 min⁻¹

Longueur de course 32 mm

Profondeur de coupe

- Bois ≤ 150 mm

- acier ≤ 15 mm

- métal non ferreux ≤ 20 mm

- tuyau métallique ≤ 150 mm

Niveau de pression acoustique (L_{pA})

..... 96,0 dB(A); $K_{pA}=5$ dB

Niveau de puissance acoustique (L_{WA})

- mesuré 107,0 dB(A); $K_{WA}=5$ dB

Vibration (a_h) (Poignée)

- poutre en bois 16,142 m/s²; $K=1,5$ m/s²

- planche 17,122 m/s²; $K=1,5$ m/s²

Vibration (a_h) (Poignée auxiliaire)

- poutre en bois 19,224 m/s²; $K=1,5$ m/s²

- planche 21,180 m/s²; K=1,5 m/s²
- Batterie Li-Ion
- Température ≤50 °C
- Procédure de charge 4 - 40 °C
- Fonctionnement -20 - 50 °C
- Stockage 0 - 45 °C
- Batterie Lidl Smart Smart PAPS 204 A1/
Smart PAPS 208 A1
- bande de fréquences ... 2400-2483,5 MHz
- puissance émise ≤ 20 dBm

Les valeurs sonores et de vibration ont été déterminées selon les normes et réglementations citées dans la déclaration de conformité.

La valeur totale de vibrations et la valeur d'émissions sonores indiquées ont été calculées selon une méthode d'essai standardisée et peuvent être utilisées comme moyen de comparaison entre un outil électrique et un autre. La valeur totale de vibrations et la valeur d'émissions sonores indiquées peuvent également être utilisées pour une évaluation préliminaire de la pollution sonore.

▲ AVERTISSEMENT ! Les émissions de vibrations et les émissions sonores pendant l'utilisation réelle de l'outil électrique peuvent différer des valeurs indiquées, en fonction de la manière dont l'outil électrique est utilisé. Essayez de maintenir aussi faible que possible la contrainte que constituent les vi-

brations. Mesures à titre d'exemple pour réduire la contrainte que constituent les vibrations : limiter le temps de travail. Il faut à ce titre tenir compte de toutes les parties du cycle d'exploitation (par exemple les temps au cours desquels l'outil électrique est éteint, et ceux au cours desquels il est certes allumé, mais fonctionne hors charge).

Temps de charge

L'appareil fait partie de la gamme **X 20 V TEAM** et peut être utilisé avec les batteries de la gamme **X 20 V TEAM**. Les batteries de la gamme **X 20 V TEAM** doivent être chargées uniquement avec des chargeurs appartenant à la gamme **X 20 V TEAM**.

Nous vous recommandons de faire fonctionner cet appareil exclusivement avec les batteries suivantes : PAP 20 B1, PAP 20 B3, Smart PAPS 204 A1, Smart PAPS 208 A1

Nous vous recommandons de recharger ces batteries avec les chargeurs suivants : PLG 20 A3, PLG 20 A4, PLG 20 C1, PLG 20 C3, PDSL G 20 A1, Smart PLGS 2012 A1

Caractéristiques techniques de la batterie et du chargeur : voir notice séparée.

Vous trouverez une liste actualisée de la compatibilité des batteries à l'adresse : www.lidl.de/akku

Temps de charge (en min)	PAP 20 A1 PAP 20 B1	PAP 20 A2	PAP 20 A3 PAP 20 B3 Smart PAPS 204 A1	Smart PAPS 208 A1
PLG 20 A1 PLG 20 A4 PLG 20 C1	60	90	120	210
PLG 20 A2	45	60	80	165
PLG 20 A3 PLG 20 C3	35	45	60	120
PDSL G 20 A1	35	45	60	120
Smart PLGS 2012 A1	35	40	40	50

Consignes de sécurité

Cette section couvre les consignes de sécurité de base relatives à l'utilisation de l'appareil.

Signification des consignes de sécurité

▲ DANGER ! Si vous ne suivez pas cette consigne de sécurité, un accident se produira.

Cela entraînera des blessures graves, voire la mort.

⚠ AVERTISSEMENT ! Si vous ne suivez pas cette consigne de sécurité, un accident peut se produire. Cela peut entraîner des blessures graves, voire la mort.

⚠ PRUDENCE ! Si vous ne suivez pas cette consigne de sécurité, un accident se produira. Cela peut entraîner des blessures physiques mineures ou modérées.

REMARQUE ! Si vous ne suivez pas cette consigne de sécurité, un accident se produira. Cela peut entraîner des dommages matériels.

Pictogrammes et symboles

Pictogrammes sur l'appareil



L'appareil fait partie de la gamme **X 20 V TEAM** et peut être utilisé avec les batteries de la gamme **X 20 V TEAM**. Les batteries de la gamme **X 20 V TEAM** doivent être chargées uniquement avec des chargeurs appartenant à la gamme **X 20 V TEAM**.



Les appareils électriques ne doivent pas être jetés avec les déchets ménagers.



Attention !



Respecter la notice d'utilisation



Utiliser une protection auditive



Utiliser une protection oculaire



Utiliser un masque



Utiliser des gants

Avertissements de sécurité généraux pour l'outil électrique

⚠ AVERTISSEMENT ! Lire tous les avertissements de sécurité, les instructions, les illustrations et les spécifications fournis avec cet

outil électrique. Ne pas suivre les instructions énumérées ci-dessous peut provoquer un choc électrique, un incendie et/ou une blessure sérieuse. **Conserver tous les avertissements et toutes les instructions pour pouvoir s'y reporter ultérieurement.**

Le terme « outil électrique » dans les avertissements fait référence à votre outil électrique alimenté par le secteur (avec cordon d'alimentation) ou votre outil électrique fonctionnant sur batterie (sans cordon d'alimentation).

1. SECURITE DE LA ZONE DE TRAVAIL

- a) **Conserver la zone de travail propre et bien éclairée.** Les zones en désordre ou sombres sont propices aux accidents.
- b) **Ne pas faire fonctionner les outils électriques en atmosphère explosive, par exemple en présence de liquides inflammables, de gaz ou de poussières.** Les outils électriques produisent des étincelles qui peuvent enflammer les poussières ou les fumées.
- c) **Maintenir les enfants et les personnes présentes à l'écart pendant l'utilisation de l'outil électrique.** Les distractions peuvent vous faire perdre le contrôle de l'outil.

2. SECURITE ELECTRIQUE

- a) **Il faut que les fiches de l'outil électrique soient adaptées au socle. Ne jamais modifier la fiche de quelque façon que ce soit. Ne pas utiliser d'adaptateurs avec des outils électriques à branchement de terre.** Des fiches non modifiées et des socles adaptés réduisent le risque de choc électrique.
- b) **Éviter tout contact du corps avec des surfaces reliées à la terre telles que les tuyaux, les radiateurs, les cuisinières et les réfrigérateurs.** Il existe un risque accru de choc électrique si votre corps est relié à la terre.
- c) **Ne pas exposer les outils électriques à la pluie ou à des conditions humides.** La pénétration d'eau à

l'intérieur d'un outil électrique augmente le risque de choc électrique.

- d) **Ne pas maltraiter le cordon. Ne jamais utiliser le cordon pour porter, tirer ou débrancher l'outil électrique. Maintenir le cordon à l'écart de la chaleur, du lubrifiant, des arêtes vives ou des parties en mouvement.** Des cordons endommagés ou emmêlés augmentent le risque de choc électrique.
- e) **Lorsqu'on utilise un outil électrique à l'extérieur, utiliser un prolongateur adapté à l'utilisation extérieure.** L'utilisation d'un cordon adapté à l'utilisation extérieure réduit le risque de choc électrique.
- f) **Si l'usage d'un outil électrique dans un emplacement humide est inévitable, utiliser une alimentation protégée par un dispositif à courant différentiel résiduel (RCD).** L'usage d'un RCD réduit le risque de choc électrique.

3. SECURITE DES PERSONNES

- a) **Rester vigilant, regarder ce que vous êtes en train de faire et faire preuve de bon sens dans votre utilisation de l'outil électrique. Ne pas utiliser un outil électrique lorsque vous êtes fatigué ou sous l'emprise de drogues, de l'alcool ou de médicaments.** Un moment d'inattention en cours d'utilisation d'un outil électrique peut entraîner des blessures graves.
- b) **Utiliser un équipement de protection individuelle. Toujours porter une protection pour les yeux.** Les équipements de protection individuelle tels que les masques contre les poussières, les chaussures de sécurité antidérapantes, les casques ou les protections auditives utilisés pour les conditions appropriées réduisent les blessures.
- c) **Éviter tout démarrage intempestif. S'assurer que l'interrupteur est en position arrêt avant de brancher l'outil au secteur et/ou au bloc**

de batteries, de le ramasser ou de le porter. Porter les outils électriques en ayant le doigt sur l'interrupteur ou brancher des outils électriques dont l'interrupteur est en position marche est source d'accidents.

- d) **Retirer toute clé de réglage avant de mettre l'outil électrique en marche.** Une clé laissée fixée sur une partie tournante de l'outil électrique peut donner lieu à des blessures.
- e) **Ne pas se précipiter. Garder une position et un équilibre adaptés à tout moment.** Cela permet un meilleur contrôle de l'outil électrique dans des situations inattendues.
- f) **S'habiller de manière adaptée. Ne pas porter de vêtements amples ou de bijoux. Garder les cheveux et les vêtements à distance des parties en mouvement.** Des vêtements amples, des bijoux ou les cheveux longs peuvent être pris dans des parties en mouvement.
- g) **Si des dispositifs sont fournis pour le raccordement d'équipements pour l'extraction et la récupération des poussières, s'assurer qu'ils sont connectés et correctement utilisés.** Utiliser des collecteurs de poussière peut réduire les risques dus aux poussières.
- h) **Rester vigilant et ne pas négliger les principes de sécurité de l'outil sous prétexte que vous avez l'habitude de l'utiliser.** Une fraction de seconde d'inattention peut provoquer une blessure grave.

4. UTILISATION ET ENTRETIEN DE L'OUTIL ELECTRIQUE

- a) **Ne pas forcer l'outil électrique. Utiliser l'outil électrique adapté à votre application.** L'outil électrique adapté réalise mieux le travail et de manière plus sûre au régime pour lequel il a été construit.
- b) **Ne pas utiliser l'outil électrique si l'interrupteur ne permet pas de passer de l'état de marche à arrêt et inversement.** Tout outil électrique qui ne peut pas être commandé par

- l'interrupteur est dangereux et il faut le réparer.
- c) **Débrancher la fiche de la source d'alimentation et/ou enlever le bloc de batteries, s'il est amovible, avant tout réglage, changement d'accessoires ou avant de ranger l'outil électrique.** De telles mesures de sécurité préventives réduisent le risque de démarrage accidentel de l'outil électrique.
- d) **Conserver les outils électriques à l'arrêt hors de la portée des enfants et ne pas permettre à des personnes ne connaissant pas l'outil électrique ou les présentes instructions de le faire fonctionner.** Les outils électriques sont dangereux entre les mains d'utilisateurs novices.
- e) **Observer la maintenance des outils électriques et des accessoires. Vérifier qu'il n'y a pas de mauvais alignement ou de blocage de des parties mobiles, des pièces cassées ou toute autre condition pouvant affecter le fonctionnement de l'outil électrique. En cas de dommages, faire réparer l'outil électrique avant de l'utiliser.** De nombreux accidents sont dus à des outils électriques mal entretenus.
- f) **Garder affûtés et propres les outils permettant de couper.** Des outils destinés à couper correctement entretenus avec des pièces coupantes tranchantes sont moins susceptibles de bloquer et sont plus faciles à contrôler.
- g) **Utiliser l'outil électrique, les accessoires et les lames etc., conformément à ces instructions, en tenant compte des conditions de travail et du travail à réaliser.** L'utilisation de l'outil électrique pour des opérations différentes de celles prévues peut donner lieu à des situations dangereuses.
- h) **Il faut que les poignées et les surfaces de préhension restent sèches, propres et dépourvues d'huiles et de graisses.** Des poignées et des surfaces de préhension glissantes rendent impossibles la manipulation et le contrôle en toute sécurité de l'outil dans les situations attendues.
5. **UTILISATION DES OUTILS FONCTIONNANT SUR BATTERIES ET PRECAUTIONS D'EMPLOI**
- a) **Ne recharger qu'avec le chargeur spécifié par le fabricant.** Un chargeur qui est adapté à un type de bloc de batteries peut créer un risque de feu lorsqu'il est utilisé avec un autre type de bloc de batteries.
- b) **N'utiliser les outils électriques qu'avec des blocs de batteries spécifiquement désignés.** L'utilisation de tout autre bloc de batteries peut créer un risque de blessure et de feu.
- c) **Lorsqu'un bloc de batteries n'est pas utilisé, le maintenir à l'écart de tout autre objet métallique, par exemple trombones, pièces de monnaie, clés, clous, vis ou autres objets de petite taille qui peuvent donner lieu à une connexion d'une borne à une autre.** Le court-circuitage des bornes d'une batterie entre elles peut causer des brûlures ou un feu.
- d) **Dans de mauvaises conditions, du liquide peut être éjecté de la batterie; éviter tout contact. En cas de contact accidentel, nettoyer à l'eau. Si le liquide entre en contact avec les yeux, rechercher en plus une aide médicale.** Le liquide éjecté des batteries peut causer des irritations ou des brûlures.
- e) **Ne pas utiliser un bloc de batteries ou un outil fonctionnant sur batteries qui a été endommagé ou modifié.** Les batteries endommagées ou modifiées peuvent avoir un comportement imprévisible provoquant un feu, une explosion ou un risque de blessure.
- f) **Ne pas exposer un bloc de batteries ou un outil fonctionnant sur batteries au feu ou à une température excessive.** Une exposition au feu

ou à une température supérieure à 130 °C peut provoquer une explosion.

- g) **Suivre toutes les instructions de charge et ne pas charger le bloc de batteries ou l'outil fonctionnant sur batteries hors de la plage de températures spécifiée dans les instructions.** Un chargement incorrect ou à des températures hors de la plage spécifiée de températures peut endommager la batterie et augmenter le risque de feu.
6. **MAINTENANCE ET ENTRETIEN**
- a) **Faire entretenir l'outil électrique par un réparateur qualifié utilisant uniquement des pièces de rechange identiques.** Cela assure le maintien de la sécurité de l'outil électrique.
- b) **Ne jamais effectuer d'opération d'entretien sur des blocs de batteries endommagés.** Il convient que l'entretien des blocs de batteries ne soit effectué que par le fabricant ou les fournisseurs de service autorisés.

Consignes de sécurité pour le sciage en va-et-vient

- **Tenir l'outil électrique par les surfaces de préhension isolées, au cours des opérations pendant lesquelles l'accessoire de coupe peut être en contact avec un câblage caché.** Un accessoire de coupe en contact avec un fil « sous tension » peut mettre « sous tension » les parties métalliques exposées de l'outil électrique et provoquer un choc électrique chez l'opérateur.
- **Utiliser des colliers de serrage ou un autre moyen pratique de sécurisation et de soutien de la pièce à usiner sur une plateforme stable.** Le maintien de la pièce à usiner dans les mains ou contre le corps la rend instable et peut entraîner une perte de contrôle.
- **Utilisez exclusivement des accessoires recommandés par PARKSIDE.** Des accessoires inadaptés pourraient entraîner une électrocution ou un incendie.

Autres consignes de sécurité pour scies sauteuses

- **Éloignez vos mains des parties de sciage.** Ne mettez pas les mains sous la pièce à usiner. En cas de contact avec la lame de scie, il existe un risque de blessure.
- **Guidez l'outil électrique contre la pièce à usiner uniquement lorsqu'il est allumé.** Il existe, sinon, un risque de rebond si l'outil inséré se coince dans la pièce à usiner.
- **Veillez à ce que la plaque d'appui repose en toute sécurité pendant le sciage.** Une lame de scie déformée peut casser ou provoquer un rebond.
- **Éteignez l'outil électrique à la fin du travail et retirez d'abord la lame de scie de la coupe lorsque celle-ci s'est arrêtée.** Vous éviterez ainsi un rebond et vous pourrez déposer l'outil électrique en toute sécurité.
- **Utilisez uniquement des lames de scie intactes et irréprochables.** Des lames de scie tordues ou non aiguisées peuvent casser, influencer négativement la coupe ou causer un rebond.
- **Ne ralentissez pas la lame de scie après l'arrêt en appuyant dessus latéralement.** La lame de scie peut être endommagée, casser ou provoquer un rebond.
- **Utilisez des appareils de détection appropriés, afin de détecter des conduites d'alimentation cachées ou consultez le fournisseur local.** Un contact avec des câbles électriques peut provoquer un incendie ou une électrocution. Un endommagement d'une conduite de gaz peut provoquer une explosion. La pénétration dans une conduite d'eau est source de dégâts matériels.
- **Attendez que l'outil électrique soit complètement arrêté avant de le ranger.** L'outil inséré peut se coincer et entraîner la perte de contrôle de l'outil électrique.

Risques résiduels

Même si cet outil électrique est utilisé d'une manière conforme, il reste toujours des risques résiduels. Les risques suivants peuvent exister dans le cadre de la construction et l'exécution de cet outil électrique :

- Dégâts auditifs, si aucune protection auditive appropriée n'est portée.
- Dommages à la santé, résultant des oscillations main-bras, lorsque l'appareil est utilisé trop longtemps ou qu'il n'est pas utilisé ou entretenu correctement.
- Blessures par coupure

▲ AVERTISSEMENT ! Risque lié au champ électromagnétique généré pendant le fonctionnement de l'appareil. Le champ peut dans certaines circonstances nuire aux implants médicaux actifs ou passifs. Pour réduire les risques de blessures graves voire mortelles, nous recommandons aux personnes porteuses d'implants médicaux de consulter leur médecin, ainsi que le fabricant de leur implant médical avant d'utiliser l'appareil.

Préparation

▲ AVERTISSEMENT ! Risque de blessures lié au démarrage involontaire de l'appareil. Insérez la batterie dans l'appareil uniquement lorsque celui-ci est entièrement prêt à être utilisé.

Éléments de commande

Avant la première mise en service de l'appareil, familiarisez-vous avec les éléments de commande.

- **Touche de vitesse de rotation (11)**
 - Après l'insertion des batteries : Connecter avec Lidl Home App
 - Commuter sur le niveau de vitesse de rotation
 - 1 0-2300 min⁻¹
 - 2 0-3000 min⁻¹
- **Voyant "Connecté" (10)**
État de la connexion avec Lidl Home App
- **Clignotement** Connexion en cours
- **Allumage constant** Connexion établie

- **Voyant (9)**
Affichage du niveau de vitesse rotation réglé
 - 1 0-2300 min⁻¹
 - 2 0-3000 min⁻¹

1 2 La vitesse de rotation est réglée dans Lidl Home App.
- **Interrupteur Marche/Arrêt (4)**
 - Mise en marche : Enfoncer
 - Arrêt : Relâcher
- **Verrouillage d'enclenchement (5)**
 - Déverrouillage : appuyer
 - Verrouillage : relâcher

Monter et démonter la lame de scie



▲ PRUDENCE ! Risque de blessures lié au contact avec la lame de scie. Portez des gants lorsque vous installez la lame de scie.

Conditions préalables

- La lame de scie est adaptée au matériau respectif. Des lames de scie à grosses dents pour le bois et une lame de scie à dents fines pour le métal et le plastique font partie du matériel fourni à la livraison de l'appareil.
- Utilisez uniquement des lames de scie dotées d'un arbre de lame identique à celui de la lame de scie fournie.
- Le mandrin de serrage est exempt d'éclats ou d'autres résidus de matériaux.

Monter la lame de scie (Fig. A)

1. Tournez le mandrin de serrage (1) le plus loin possible vers l'avant et maintenez-le dans cette position.
2. Placez la lame de scie (21/20) dans le mandrin de serrage (1).
3. Relâchez le mandrin de serrage (1).
4. Assurez-vous que la lame de scie (21/20) est correctement fixée et que les dents pointent dans le sens de la coupe.

Démonter la lame de scie (Fig. A)

1. Maintenez solidement la lame de scie (21/20).

2. Tournez le mandrin de serrage (1) le plus loin possible vers l'avant et maintenez-le dans cette position.
3. Retirez la lame de scie (21/20) du mandrin de serrage (1).
4. Relâchez le mandrin de serrage (1).

Déplacer la plaque d'appui (Fig. B)

▲ PRUDENCE ! Assurez-vous que l'appareil est sécurisé contre un démarrage involontaire. Le cas échéant, retirez avant les batteries (16) et la lame de scie (21/20).

1. Desserrez le levier (15).
2. Appuyez sur le déverrouillage (13).
3. Réglez la plaque d'appui sur la longueur souhaitée.
4. Resserrez fermement le levier (15).
S'il est impossible de bloquer le levier (15), déplacez légèrement la plaque d'appui d'avant en arrière.

Contrôler l'état de charge de la batterie sur l'appareil

1. Maintenez l'interrupteur Marche/Arrêt (4) enfoncé.
✓ L'état de charge de la batterie est visible par l'allumage des LED correspondantes sur l'indicateur de charge situé sur l'appareil (8).

rouge-jaune-vert → batterie complètement chargée

rouge-jaune → batterie chargée à moitié env.

rouge → la batterie doit être chargée

2. Rechargez la batterie (16) lorsqu'il ne reste plus que la LED rouge allumée sur l'indicateur de charge (8) situé sur l'appareil.

Contrôler l'état de charge de la batterie

1.  Appuyez sur la touche de l'indicateur de charge (17) sur la batterie (16).

✓ L'état de charge de la batterie est visible par l'allumage des LED correspondantes.



rouge, orange et vert
batterie chargée



rouge et orange
batterie partiellement chargée



rouge
batterie doit être chargée

2. Rechargez la batterie (16) lorsqu'il ne reste plus que la LED rouge allumée sur l'indicateur de charge (17).

Recharger la batterie

Voir également le mode d'emploi du chargeur.

Remarques

- Lorsqu'une batterie est chaude, laissez-la refroidir avant de la charger.
- La batterie ne doit pas être exposée pendant une longue durée à un ensoleillement important ni être posée sur des radiateurs (max. 50 °C).

Recharger la batterie

1. Branchez le chargeur sur une prise électrique.
2. Faites glisser la batterie (16) dans le compartiment de charge du chargeur.
3. À la fin de la charge complète, retirez le chargeur de la prise électrique.
4. Retirez la batterie du chargeur.

Fonctionnement

Consignes relatives au sciage

Remarques générales

- N'utilisez pas de lames de scie émoussées, tordues ou endommagées.
- Vérifiez avant de scier si la pièce à usiner ne comporte pas de corps étrangers cachés tels que clous ou vis. Retirez-les.
- Utilisez uniquement des lames de scie dotées d'un arbre de lame identique à celui de la lame de scie fournie.
- Maintenez fermement l'appareil par la poignée.
- Posez la plaque d'appui sur la pièce à usiner.

- N'exercez pas une pression trop forte dans le sens de la coupe. Laissez l'appareil accomplir le travail.
- Éteignez immédiatement l'outil si la lame de scie se bloque. Écartez la coupe et retirez prudemment la lame de scie.
- Avant de poser l'appareil, éteignez-le et attendez qu'il se soit complètement immobilisé.
- Placez-vous toujours latéralement à la scie en travaillant.
- Évitez de trop solliciter l'appareil pendant le travail.

Sciage plongeant

Conditions préalables

- Matériaux tendres tels que le bois, le béton cellulaire, le placoplâtre, etc.

Procédure

1. Posez l'appareil avec le bord inférieur de la plaque d'appui (14) sur la pièce à usiner. La lame de scie (20) ne touche pas la pièce à usiner.
2. Plongez la lame de scie (20) dans la pièce à usiner en basculant l'appareil vers l'avant jusqu'à ce que l'appareil soit à la verticale.
3. Sciez le long de la ligne de coupe souhaitée.

Insérer et retirer la batterie

▲ AVERTISSEMENT ! Risque de blessures lié au démarrage involontaire de l'appareil. Insérez la batterie dans l'appareil uniquement lorsque celui-ci est entièrement prêt à être utilisé.

REMARQUE ! Risque de dommages ! Une batterie de type inadapté peut endommager l'appareil et la batterie. Vous trouverez une liste actualisée de la compatibilité des batteries à l'adresse : www.lidl.de/akku

Insérer les batteries

1. Glissez les deux batteries (16) le long des rails de guidage dans les supports de batterie (7).
- ✓ Les batteries se bloquent avec un déclic.

Retirer les batteries

1. Appuyez sur le déverrouillage de la batterie (18) situé sur la batterie et maintenez-le enfoncé (16).
2. Retirez les batteries du support de batterie (7).

Mise en marche et arrêt

REMARQUE ! L'appareil ne peut être utilisé qu'avec **deux** batteries.

Mise en marche

1. Insérez les batteries (16) dans l'appareil.
2. Appuyez sur l'interrupteur Marche/Arrêt (4).

Arrêt

1. Relâcher l'interrupteur Marche/Arrêt (4).
2. Retirez la lame de scie de la coupe uniquement lorsque celle-ci s'est arrêtée.
3. Si vous laissez l'appareil sans surveillance ou si vous avez terminé votre travail, retirez la batterie de l'appareil.

Lidl Home Application

L'application Lidl Home vous permet de surveiller l'appareil et de commander certaines fonctions. Les fonctions peuvent changer avec des mises à jour de l'application et du micrologiciel. Vous trouverez de plus amples informations sur l'application Lidl Home dans la notice de la batterie intelligente.

Conditions préalables

Pour trouver l'appareil dans l'application Lidl Home, les conditions suivantes doivent être remplies :

- La batterie suivante est insérée dans l'appareil : Batterie Lidl Smart Smart PAPS 204 A1 ou Smart PAPS 208 A1
L'appareil communique avec l'application via la batterie.
- La batterie intelligente est connectée à l'application Lidl Home.

Connecter l'application Lidl Home

1. Insérez les batteries
2. Appuyez sur la touche de vitesse de rotation (11)

- ✓ Le voyant « Connecté » (10) clignote. Lorsque l'appareil est connecté, le voyant « Connecté » est allumé en permanence.
- 3. Dans l'application Lidl Home, appelez la batterie intelligente insérée dans l'appareil.
 - ✓ Le côté de l'appareil s'affiche.
- 4. Si ce n'est pas le cas, appuyez sur la ligne suivante : Information sur l'appareil PPSSA 40-Li A1
 - ✓ Le côté de l'appareil s'affiche.

Dans le cas où vous ne pouvez pas sélectionner l'appareil sur le côté de la batterie intelligente, assurez-vous que vous avez sélectionné la bonne batterie intelligente et que la batterie intelligente est correctement insérée dans l'appareil.

Données et fonctions

- **Représentation de l'appareil** : En appuyant sur la représentation, vous obtenez une vue 3D interactive de l'appareil.
- **ID virtuel d'outil** : Identifiant explicite de l'appareil
- **Modèle d'outil** : Désignation de modèle de l'appareil
- **Courant de décharge de l'outil** : Intensité de courant actuelle en ampère
- **Vitesse de rotation de l'outil** : Vitesse de rotation max. réglée
Appuyez sur la ligne (Mode de travail Outils : Expert) → régler vitesse de rotation max. ; 32 % (960 Tr/min) - 100 % (3000 Tr/min)
- **Niveau de courant** : niveau maximal (niveau 1 : 0-2300 Tr/min; niveau 2 : 0-3000 Tr/min).
- **Mode de travail Outils** : Mode de travail
Appuyez sur la ligne → Sélectionner mode de travail
 - **Performance** Sélectionner le niveau prédéfini avec le commutateur ou l'application (Niveau de courant)
 - **Expert** Régler la vitesse de rotation max. avec l'application (Vitesse de rotation de l'outil)
- **interrupteur de la lampe** : Allumer et éteindre les lampes de travail LED.

- **Luminosité de l'éclairage de l'outil** : Luminosité des lampes de travail LED.
Appuyer sur la ligne → Régler la luminosité : 1 - 100 % (paramètre-usine : 100 %).
- **Réglage de la temporisation de l'éclairage de l'outil** : Temporisation avec laquelle les lampes de travail LED restent allumés après l'arrêt.
Appuyer sur la ligne → Régler la temporisation : 0 - 99 s (paramètre-usine : 10 s)
- **Autonomie totale de l'outil** : Autonomie totale de l'appareil
- **Temps de surtempérature de l'outil** : Nombre de coupures de l'appareil liées à une température excessive.
- **Temps de verrouillage de l'outil** : Nombre de blocages de l'appareil.
- **Temps de surintensité de l'outil** : Nombre de surcharges de l'appareil.
- **Version de micrologiciel** : Version actuelle du micrologiciel. Un point rouge indique qu'une mise à jour est disponible. Pour une mise à jour, appuyez sur la ligne. Suivez les instructions dans l'application.
- **Réinitialisation d'usine** : Pour réinitialiser l'appareil sur les paramètres-usine, appuyez sur les boutons de commande suivants : **RÉINITIALISER**
Suivez les instructions dans l'application.

Batterie intelligente – Données et fonctions

Bref aperçu (en haut)

Glissement sur le côté pour afficher les informations suivantes :

- Standard : informations de base et représentation (une pression permet d'afficher une vue 3D interactive de l'appareil.)
- Température (ligne noire) ; ligne rouge : limite de température excessive
- Courant de charge
- Courant de décharge
- Capacité

Autres données et fonctions

- Verrouiller la batterie (Interrupteur de sécurité) > définir PIN pour verrouiller la batterie

• Mode de fonctionnement de la batterie

Profils des paramètres suivants : Faible tension de décharge, Courant cont. de décharge max.

- Profils prédéfinis Balance, ECO, Performance
- Expert
 - Ajustement manuel des paramètres possible
- **Gestion des notifications**
(Dés)activer les notifications pour les événements importants
 - Interrupteur d'alarme de température excessive
- Identifiant de la batterie : Activer temporairement les indicateurs de charge de la batterie connectée
- Commutateur °F/°C ➤ Sélectionner l'unité de température
- Information ➤ Afficher d'autres informations sur la batterie
- Statistiques ➤ Nombre de cycles de charge, Nombre de cycles de décharge, Autonomie totale

Éditer la batterie (en haut à droite)

-  ➤ Symbole, Nom, Emplacement éditer
- Information sur l'appareil ➤ ID virtuel, adresse MAC, fuseau horaire
- Déverrouiller l'appareil ➤ Partager l'appareil avec un autre membre de la famille
- « FAQ » Questions fréquentes
- Vérifier la mise à niveau du micrologiciel ➤
- **SUPPRIMER L'APPAREIL**

Directive sur la protection des données

 Mon espace: **Directive sur la protection des données**

Retirer l'appareil et effacer les données de l'application

1. Sélectionnez dans l'onglet  l'appareil que vous souhaitez supprimer et dont vous souhaitez effacer les données.

2. Sélectionnez l'icône  en haut à droite.
3. Sélectionnez « **SUPPRIMER L'APPAREIL** ».
4. Vous disposez des options suivantes :
 - **Déconnecter et supprimer données**
 - **Dissocier** : Les données restent conservées dans l'application

Problèmes avec l'application ? – FAQ

1. Dans la liste des appareils, sélectionnez la batterie pour laquelle vous avez des questions.
2. Éditer la batterie  (en haut à droite)
3. FAQ ➤

Transport

Consignes relatives au transport de l'appareil :

- Éteignez l'appareil et retirez la batterie. Assurez-vous que toutes les pièces en mouvement sont à l'arrêt complet.
- Retirez l'outil inséré.
- Portez toujours l'appareil par la poignée.

Nettoyage, entretien et stockage

⚠ AVERTISSEMENT ! Électrocution !

Protégez-vous lors des travaux de maintenance et de nettoyage. Éteignez l'appareil.

Faites effectuer les travaux de réparation et de maintenance qui ne sont pas mentionnés dans cette notice par notre Centre de service après-vente. Utilisez exclusivement des pièces de rechange d'origine.

Nettoyage

⚠ AVERTISSEMENT ! Risque d'électrocution

Ne nettoyez jamais l'appareil au jet d'eau. **REMARQUE !** Risque de dommages. Les substances chimiques peuvent attaquer les pièces en plastique de l'appareil. N'utilisez aucun produit de nettoyage ou solvants.

- Maintenez propre la fente d'aération, le carter du moteur et les poignées de

l'appareil. Utilisez pour cela un chiffon humide ou une brosse.

Maintenance

L'appareil ne demande aucune maintenance.

Stockage

Rangez toujours l'appareil et les accessoires dans un état :

- propre
- sec
- à l'abri de la poussière

- Dans la mallette de rangement fournie (22)
- hors de portée des enfants

La température de stockage de la batterie et de l'appareil est comprise entre 0 °C et 45 °C. Évitez une chaleur ou un froid extrême pendant le stockage afin que la batterie ne perde pas en performance.

Retirez la batterie de l'appareil avant un stockage prolongé (p. ex. hivernage) (respecter la notice d'utilisation de la batterie et du chargeur).

Diagnostic de pannes

Le tableau suivant vous aide à éliminer les petites pannes :

Problème	Cause possible	Dépannage
L'appareil ne démarre pas	Batterie (16) non insérée	<i>Insérer les batteries, p. 44</i>
	Interrupteur Marche/Arrêt (4) défectueux	Adressez-vous au Centre de SAV.
	Défaut du moteur	Adressez-vous au Centre de SAV.
	Batterie (16) déchargée	Charger la batterie (voir la notice d'utilisation de la batterie et du chargeur)
L'appareil fonctionne avec des interruptions	Mauvais contact interne	Adressez-vous au Centre de SAV.
	Interrupteur Marche/Arrêt (4) défectueux	Adressez-vous au Centre de SAV.
Faible puissance de sciage	Lame de scie (21/20) inappropriée pour la pièce à usiner	Insérer une lame de scie (21/20) appropriée
	Lame de scie (21/20) émoussée	Insérer une nouvelle lame de scie (21/20)
	Mauvaise vitesse de coupe	Adapter la vitesse de coupe
	Faible capacité de la batterie	Charger la batterie (voir la notice d'utilisation de la batterie et du chargeur)
La lame de scie s'émousse rapidement	Lame de scie (21/20) inappropriée pour la pièce à usiner	Insérer une lame de scie (21/20) appropriée
	Trop de pression	Réduire la pression
	Vitesse de coupe trop élevée	Réduire la vitesse de coupe

Recyclage/protection de l'environnement

Enlevez la batterie de l'appareil et veuillez recycler l'appareil, la batterie, les accessoires et l'emballage dans le respect de l'environnement.



Les appareils électriques ne doivent pas être jetés avec les déchets ménagers.



La batterie ne doit pas être jetée avec les déchets ménagers, dans le feu (risque d'explosion) ou dans l'eau. Les batteries endommagées présentent un risque pour l'environnement et pour votre santé en cas de fuites de vapeurs ou de liquides toxiques.

- La directive 2012/19/UE s'applique à cet appareil.
- Restituez l'appareil dans un point de collecte des déchets à recycler. Il est possible de trier les pièces en plastique et métalliques par matières et de les introduire ainsi dans un circuit de recyclage. Pour cela, veuillez vous adresser à notre Centre de SAV.
- Nous recyclons gratuitement vos appareils défectueux que vous nous renvoyez.

Éliminez les batteries selon les prescriptions locales. Des batteries défectueuses ou usées doivent être recyclées conformément à la directive 2006/66/CE. Veuillez déposer les batteries à un point de collecte pour batteries usagées, où elles seront recyclées écologiquement. Pour cela, veuillez vous adresser à la société de gestion des déchets de votre ville ou à notre centre de SAV. Jetez les batteries lorsqu'elles sont déchargées. Nous recommandons de recouvrir les bornes avec un adhésif afin d'éviter un court-circuit. N'ouvrez pas la batterie.



Le produit est recyclable, est soumis à une responsabilité élargie du fabricant et est collecté dans le cadre du tri sélectif.



Portez le carton à un point de recyclage.

Service

Garantie (Belgique)

Chère cliente, cher client, ce produit bénéficie d'une garantie de 5 ans, valable à compter de la date d'achat.

En cas de manques constatés sur ce produit, vous disposez des droits légaux contre le vendeur du produit. Ces droits légaux ne sont pas limités par notre garantie présentée par la suite.

Conditions de garantie

Le délai de garantie débute avec la date d'achat. Veuillez conserver soigneusement le ticket de caisse original. En effet, ce document vous sera réclamé comme preuve d'achat.

Si un défaut de matériel ou un défaut de fabrication se présente au cours des cinq ans suivant la date d'achat de ce produit, nous réparons gratuitement ou remplaçons ce produit - selon notre choix. Cette garantie suppose que l'appareil défectueux et le justificatif d'achat (ticket de caisse) nous soient présentés durant cette période de cinq ans et que la nature du manque et la manière dont celui-ci est apparu soient explicités par écrit dans un bref courrier. Si le défaut est couvert par notre garantie, le produit vous sera retourné, réparé ou remplacé par un neuf. Aucune nouvelle période de garantie ne débute à la date de la réparation ou de l'échange du produit.

Durée de garantie et demande légale en dommages-intérêts

La durée de garantie n'est pas prolongée par la garantie. Ce point s'applique aussi aux pièces remplacées et réparées. Les dommages et les manques éventuellement constatés dès

l'achat doivent immédiatement être signalés après le déballage. A l'expiration du délai de garantie les réparations occasionnelles sont à la charge de l'acheteur.

Volume de la garantie

L'appareil a été fabriqué avec soin, selon de sévères directives de qualité et il a été entièrement contrôlé avant la livraison.

La garantie s'applique aux défauts de matériel ou aux défauts de fabrication. Cette garantie ne s'étend pas aux parties du produit qui sont exposées à une usure normale et peuvent être donc considérées comme des pièces d'usure (p. ex. lames de scie) ou pour des dommages affectant les parties fragiles (p. ex. interrupteur, dispositif pare-éclats).

Cette garantie est nulle si l'appareil a été endommagé, mal utilisé ou non entretenu. Pour une utilisation appropriée du produit, il faut impérativement respecter toutes les instructions citées dans le manuel de l'opérateur. Les actions et les domaines d'utilisation déconseillés dans la notice d'utilisation ou vis-à-vis desquels une mise en garde est émise, doivent absolument être évités.

L'appareil est destiné à un usage privé uniquement et non à un usage commercial. La garantie est nulle en cas de mauvaise utilisation et de manipulation inappropriée, d'usage de la force et d'interventions qui n'ont pas été effectuées par notre centre de service agréé.

Marche à suivre dans le cas de garantie

Pour garantir un traitement rapide de votre demande, veuillez suivre les instructions suivantes :

- Tenez vous prêt à présenter, sur demande, le ticket de caisse et le numéro d'identification (IAN 396074_2201) comme preuve d'achat.
- Vous trouverez le numéro d'article sur la plaque signalétique.
- Si des pannes de fonctionnement ou d'autres manques apparaissent, prenez d'abord contact, par **téléphone** ou par **e-Mail**, avec le service après-vente dont les coordonnées sont indiquées ci-dessous. Vous recevrez alors des renseignements

supplémentaires sur le déroulement de votre réclamation.

- En cas de produit défectueux vous pouvez, après contact avec notre service clients, envoyer le produit, franco de port à l'adresse de service après-vente indiquée, accompagné du justificatif d'achat (ticket de caisse) et en indiquant quelle est la nature du défaut et quand celui-ci s'est produit. Pour éviter des problèmes d'acceptation et des frais supplémentaires, utilisez absolument seulement l'adresse qui vous est donnée. Assurez-vous que l'expédition ne se fait pas en port dû, comme marchandises encombrantes, envoi express ou autre taxe spéciale. Veuillez renvoyer l'appareil, y compris tous les accessoires livrés lors de l'achat et prenez toute mesure pour avoir un emballage de transport suffisamment sûr.

Garantie (France)

Chère cliente, cher client, ce produit bénéficie d'une garantie de 5 ans, valable à compter de la date d'achat.

En cas de manques constatés sur ce produit, vous disposez des droits légaux contre le vendeur du produit. Ces droits légaux ne sont pas limités par notre garantie présentée par la suite.

Article L217-4 du Code de la consommation

Le vendeur livre un bien conforme au contrat et répond des défauts de conformité existant lors de la délivrance.

Il répond également des défauts de conformité résultant de l'emballage, des instructions de montage ou de l'installation lorsque celle-ci a été mise à sa charge par le contrat ou a été réalisée sous sa responsabilité.

Article L217-5 du Code de la consommation

Le bien est conforme au contrat :

1. S'il est propre à l'usage habituellement attendu d'un bien semblable et, le cas échéant :
 - s'il correspond à la description donnée par le vendeur et posséder les qualités

que celui-ci a présentées à l'acheteur sous forme d'échantillon ou de modèle ;

- s'il présente les qualités qu'un acheteur peut légitimement attendre eu égard aux déclarations publiques faites par le vendeur, par le producteur ou par son représentant, notamment dans la publicité ou l'étiquetage ;
2. Ou s'il présente les caractéristiques définies d'un commun accord par les parties ou être propre à tout usage spécial recherché par l'acheteur, porté à la connaissance du vendeur et que ce dernier a accepté.

Article L217-16 du Code de la consommation

Lorsque l'acheteur demande au vendeur, pendant le cours de la garantie commerciale qui lui a été consentie lors de l'acquisition ou de la réparation d'un bien meuble, une remise en état couverte par la garantie, toute période d'immobilisation d'au moins sept jours vient s'ajouter à la durée de la garantie qui restait à courir.

Cette période court à compter de la demande d'intervention de l'acheteur ou de la mise à disposition pour réparation du bien en cause, si cette mise à disposition est postérieure à la demande d'intervention.

Indépendamment de la garantie commerciale souscrite, le vendeur reste tenu des défauts de conformité du bien et des vices rédhibitoires dans les conditions prévues aux articles L217-4 à L217-13 du Code de la consommation et aux articles 1641 à 1648 et 2232 du Code Civil.

Article L217-12 du Code de la consommation

L'action résultant du défaut de conformité se prescrit par deux ans à compter de la délivrance du bien.

Conditions de garantie

Le délai de garantie débute avec la date d'achat. Veuillez conserver soigneusement le ticket de caisse original. En effet, ce document vous sera réclamé comme preuve d'achat.

Si un défaut de matériel ou un défaut de fabrication se présente au cours des cinq ans suivant la date d'achat de ce produit, nous répa-

rons gratuitement ou remplaçons ce produit - selon notre choix. Cette garantie suppose que l'appareil défectueux et le justificatif d'achat (ticket de caisse) nous soient présentés durant cette période de cinq ans et que la nature du manque et la manière dont celui-ci est apparu soient explicités par écrit dans un bref courrier. Si le défaut est couvert par notre garantie, le produit vous sera retourné, réparé ou remplacé par un neuf. Aucune nouvelle période de garantie ne débute à la date de la réparation ou de l'échange du produit.

Durée de garantie et demande légale en dommages-intérêts

La durée de garantie n'est pas prolongée par la garantie. Ce point s'applique aussi aux pièces remplacées et réparées. Les dommages et les manques éventuellement constatés dès l'achat doivent immédiatement être signalés après le déballage. A l'expiration du délai de garantie les réparations occasionnelles sont à la charge de l'acheteur.

Volume de la garantie

L'appareil a été fabriqué avec soin, selon de sévères directives de qualité et il a été entièrement contrôlé avant la livraison.

La garantie s'applique aux défauts de matériel ou aux défauts de fabrication. Cette garantie ne s'étend pas aux parties du produit qui sont exposées à une usure normale et peuvent être donc considérées comme des pièces d'usure (p. ex. lames de scie) ou pour des dommages affectant les parties fragiles (p. ex. interrupteur, dispositif pare-éclats).

Cette garantie est nulle si l'appareil a été endommagé, mal utilisé ou non entretenu. Pour une utilisation appropriée du produit, il faut impérativement respecter toutes les instructions citées dans le manuel de l'opérateur. Les actions et les domaines d'utilisation déconseillés dans la notice d'utilisation ou vis-à-vis desquels une mise en garde est émise, doivent absolument être évités.

L'appareil est destiné à un usage privé uniquement et non à un usage commercial. La garantie est nulle en cas de mauvaise utilisation et de manipulation inappropriée, d'usage de la force

et d'interventions qui n'ont pas été effectuées par notre centre de service agréé.

Les pièces détachées indispensables à l'utilisation du produit sont disponibles pendant la durée de la garantie du produit.

Article 1641 du Code civil

Le vendeur est tenu de la garantie à raison des défauts cachés de la chose vendue qui la rendent impropre à l'usage auquel on la destine, ou qui diminuent tellement cet usage que l'acheteur ne l'aurait pas acquise, ou n'en aurait donné qu'un moindre prix, s'il les avait connus.

Article 1648 1er alinéa du Code civil

L'action résultant des vices rédhibitoires doit être intentée par l'acquéreur dans un délai de deux ans à compter de la découverte du vice.

Marche à suivre dans le cas de garantie

Pour garantir un traitement rapide de votre demande, veuillez suivre les instructions suivantes :

- Tenez vous prêt à présenter, sur demande, le ticket de caisse et le numéro d'identification (IAN 396074_2201) comme preuve d'achat.
- Die Vous trouverez le numéro d'article sur la plaque signalétique.
- Si des pannes de fonctionnement ou d'autres manques apparaissent, prenez d'abord contact, par **téléphone** ou par **e-Mail**, avec le service après-vente dont les coordonnées sont indiquées ci-dessous. Vous recevrez alors des renseignements supplémentaires sur le déroulement de votre réclamation.
- En cas de produit défectueux vous pouvez, après contact avec notre service clients, envoyer le produit, franco de port à l'adresse de service après-vente indiquée, accompagné du justificatif d'achat (ticket de caisse) et en indiquant quelle est la nature du défaut et quand celui-ci s'est produit. Pour éviter des problèmes d'acceptation et des frais supplémentaires, utilisez absolument

seulement l'adresse qui vous est donnée. Assurez-vous que l'expédition ne se fait pas en port dû, comme marchandises encombrantes, envoi express ou autre taxe spéciale. Veuillez renvoyer l'appareil, y compris tous les accessoires livrés lors de l'achat et prenez toute mesure pour avoir un emballage de transport suffisamment sûr.

Service de réparation

Pour les réparations **ne relevant pas de la garantie**, adressez-vous au Centre de SAV. Il vous établira volontiers un devis.

- Nous pouvons traiter uniquement les appareils qui ont été expédiés avec un emballage et un affranchissement suffisants.
Remarque : Veuillez envoyer votre appareil nettoyé en indiquant le défaut à l'adresse connue du Centre de SAV.
- Ne seront pas acceptés les appareils envoyés en port dû ainsi que les appareils envoyés comme produits encombrants, en express ou par tout autre mode de transport spécial.
- Nous recyclons gratuitement vos appareils défectueux que vous nous renvoyez.

Service-Center

FR **Service France**
Tel.: 0800 919270
E-mail: grizzly@idl.fr
IAN 396074_2201

BE **Service Belgique**
Tel.: 0800 12089
E-mail: grizzly@idl.be
IAN 396074_2201

Importateur

Veuillez noter que l'adresse suivante n'est pas une adresse de service après-vente. Contactez d'abord le Centre de SAV cité ci-dessus.

Grizzly Tools GmbH & Co. KG
Stockstädter Str. 20
63762 Großostheim
ALLEMAGNE
www.grizzlytools.de

Pièces de rechange et accessoires

Vous obtiendrez des pièces de rechange et accessoires à l'adresse www.grizzlytools.shop.

Les pièces détachées indispensables à l'utilisation du produit sont disponibles pendant la durée de la garantie du produit.

En cas de problèmes lors de la passation de votre commande, contactez-nous via notre boutique en ligne. Pour toute autre question, adressez-vous au Service-Center, p. 51.

Pos. n°	p. 197 *	Désignation	N° de commande
13, 15	28-30, 35	Déverrouillage, Levier	91110068
14	11-14	Plaque d'appui	91110067
20	-	Lame de scie à bois (HCS)	13800404
21	-	Lame de scie à métal (BIM)	13800405

* Vue éclatée

Traduction de la déclaration CE de conformité originale

Produit: **Scie sabre sans fil 40 V**

Modèle: **PPSSA 40-Li A1**

Número de serie: 000001-040000

L'objet de la déclaration décrit ci-dessus est conforme à la législation d'harmonisation de l'Union applicable:

**2006/42/EC • 2014/30/EU • 2011/65/EU & (EU) 2015/863
Produit avec batterie Smart PAPS 204 A1/Smart PAPS 208 A1: 2014/53/EU**

L'objet de la déclaration décrit ci-dessus est conforme à la directive 2011/65/EU du Parlement européen et du Conseil du 8 juin 2011 relative à la limitation de l'utilisation de certaines substances dangereuses dans les équipements électriques et électroniques.

Pour assurer la conformité, les normes harmonisées et les normes et réglementations nationales suivantes ont été appliquées :

**EN 62841-1:2015 • EN 62841-2-11:2016/A1:2020 • EN IEC 63000:2018
EN IEC 55014-1:2021 • EN IEC 55014-2:2021 • EN 62471:2008
Produit avec batterie Smart PAPS 204 A1/Smart PAPS 208 A1:
EN 301 489-1 V2.2.3:2019 • EN 301 489-17 V3.2.4:2020
EN 300 328 V2.2.2:2019 • EN 50663:2017
EN IEC 63000:2018**

La présente déclaration de conformité est établie sous la seule responsabilité du fabricant:



Grizzly Tools GmbH & Co. KG
Stockstädter Str. 20
63762 Großostheim
ALLEMAGNE
03.10.2022

Christian Frank
Mandataire de documentation

Inhoudsopgave

Inleiding.....	53
Reglementair gebruik.....	53
Inhoud van het pakket/accessoires.....	54
Overzicht.....	54
Functiebeschrijving.....	54
Technische gegevens.....	54
Veiligheidsaanwijzingen.....	55
Betekenis van de veiligheidsaanwijzingen.....	55
Pictogrammen en symbolen.....	56
Algemene veiligheidswaarschuwingen voor elektrisch gereedschap.....	56
Veiligheidsinstructies voor reciprozagen.....	59
Restrisico's.....	59
Vorbereiding.....	60
Bedieningselementen.....	60
Zaagblad monteren en demonteren.....	60
Voetplaat afstellen.....	61
Laadtoestand van de accu aan het apparaat controleren.....	61
Laadtoestand van de accu controleren.....	61
Accu opladen.....	61
Bedrijf.....	61
Aanwijzingen voor het zagen.....	61
accu plaatsen en verwijderen.....	62
In- en uitschakelen.....	62
Lidl Home App.....	62
Smart-accu - Gegevens en functies.....	63
Richtlijn gegevensbescherming.....	64
Verwijder het apparaat en wis de gegevens van de app.....	64
Problemen met de app? - FAQ.....	64
Transport.....	64
Reiniging, onderhoud en opslag.....	64
Reiniging.....	64
Onderhoud.....	64
Opslag.....	64
Probleemopsporing.....	65
Afvoeren/milieubescherming.....	65
Service.....	66
Garantie.....	66

Reparatie-service.....	67
Service-Center.....	67
Importeur.....	67

Reserveonderdelen en accessoires..... 68

Vertaling van de originele EG-conformiteits-verklaring..... 68

Explosietekening..... 197

Inleiding

Gefeliciteerd met de aankoop van uw nieuwe reciprozaag (hierna "apparaat" of "elektrisch gereedschap" genoemd).

U hebt voor een hoogwaardig product gekozen. Dit apparaat werd tijdens de productie op kwaliteit gecontroleerd en aan een eindcontrole onderworpen. Een goede werking van uw apparaat is daarom gegarandeerd.



Deze gebruiksaanwijzing maakt deel uit van dit apparaat. Ze bevat belangrijke instructies over de veiligheid, het gebruik en de afvoer van het apparaat. Lees zorgvuldig de gebruiksaanwijzing. Maak u vertrouwd met de bedieningselementen en het juiste gebruik van het apparaat. Gebruik het apparaat alleen zoals beschreven en alleen voor de vermelde doeleinden. Bewaar de gebruiksaanwijzing zorgvuldig en geef alle documentatie mee wanneer u het apparaat aan derden doorgeeft.

Reglementair gebruik

Het apparaat is uitsluitend bedoeld voor volgende gebruiken:

- Zagen van kunststof, hout en licht metaal bij vaste steun
- Bedrijf alleen in droge ruimten

Neem de aanwijzingen voor de verschillende soorten zaagbladen in acht.

Elk ander gebruik dat in deze handleiding niet expliciet wordt toegestaan, kan leiden tot schade aan het apparaat en kan een ernstig risico voor de gebruiker inhouden. De bediener of gebruiker van het apparaat is verantwoordelijk voor letsel- of materiële schade aan derde partijen of hun eigendom. Het apparaat is be-

doeld voor huishoudelijk gebruik. Het is niet ontworpen voor continu commercieel gebruik. Bij commercieel gebruik vervalt de garantie. De fabrikant is niet aansprakelijk voor schade die voortvloeit uit oneigenlijk gebruik of uit een foute bediening.

Het apparaat maakt deel uit van de reeks **X 20 V TEAM** en kan met accu's van de reeks **X 20 V TEAM** worden gebruikt.

Accu's van de reeks **X 20 V TEAM** mogen alleen met originele laders van de reeks **X 20 V TEAM** worden geladen.

Inhoud van het pakket/ accessoires

Pak het apparaat uit en controleer de inhoud van het pakket.

Voer het verpakkingsmateriaal af zoals reglementair voorgeschreven.

- Accu-sabelzaag 40 V
- 1 Houtzaagblad HCS
- 1 Metaalzaagblad BIM
- Opbergkoffer
- vertaling van de oorspronkelijke gebruiksaanwijzing

Overzicht

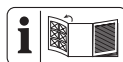

De afbeeldingen van het apparaat bevinden zich op de uitvouwpagina vooraan.

- 1 Spanklauw
- 2 Led-werklicht
- 3 Ventilatieopeningen
- 4 Aan-/uitknop
- 5 Inschakelblokkering
- 6 Handgreep
- 7 Accuhouder
- 8 Laadtoestandindicator apparaat
- 9 Indicator (niveau)
- 10 Indicator „Verbonden“
- 11 Toerentalknop
- 12 Hulphandgreep
- 13 Ontgrendeling
- 14 Voetplaat
- 15 Hendel

- 16 Accu
- 17 Laadstatusindicator
- 18 Accu-ontgrendeling
- 19 Accu-lader
- 20 Houtzaagblad
- 21 Metaalzaagblad
- 22 Opbergkoffer

Functiebeschrijving

De reciprozaag is een handmatig gehanteerde zaag met een heen-en-weer bewegend zaagblad.

De werking van de verschillende bedieningselementen is hieronder beschreven.

Technische gegevens

Accu-sabelzaag 40 V ...PPSSA 40-Li A1

Nominale spanning U 40 V \approx (2 x 20 V)

Gewicht met accu (2 x Smart PAPS 204)

..... \approx 4,4 kg

Leegloopslagfrequentie

- niveau 1 0-2300 min⁻¹

- niveau 2 0-3000 min⁻¹

Slaglengte32 mm

Snijdiepte

- Hout \leq 150 mm

- staal \leq 15 mm

- non-ferrometaal \leq 20 mm

- metalen pijp \leq 150 mm

Geluidsdrumniveau (L_{pA}) 96,0 dB(A);

$K_{pA}=5$

Geluidsvermogeniveau (L_{WA})

- gemeten 107,0 dB(A); $K_{WA}=5$ dB

Trilling (a_h) (Handgreep)

- houten balk 16,142 m/s²; $K=1,5$ m/s²

- plank 17,122 m/s²; $K=1,5$ m/s²

Trilling (a_h) (Hulphandgreep)

- houten balk 19,224 m/s²; $K=1,5$ m/s²

- plank 21,180 m/s²; $K=1,5$ m/s²

Accu Li-Ion

Temperatuur \leq 50 °C

- Laadproces 4 - 40 °C

- Bedrijf -20 - 50 °C

- Opslag 0 - 45 °C

Lidl Smart accu Smart PAPS 204 A1/
Smart PAPS 208 A1

- frequentieband 2400-2483,5 MHz
- zendvermogen ≤ 20 dBm

De geluids- en trilwaarden zijn vastgesteld in overeenstemming met de normen en bepalingen die in de conformiteitsverklaring zijn vermeld.

De vermelde totale trillingswaarden en geluidsemissiewaarden zijn gemeten volgens een genormeerde testprocedure en kunnen worden gebruikt om een elektrisch gereedschap met een ander gereedschap te vergelijken. De vermelde totale trillingswaarden en geluidsemissiewaarden kunnen ook worden gebruikt voor een voorlopige inschatting van de belasting.

▲ WAARSCHUWING! Trillingen en geluidsemissies tijdens het feitelijke gebruik van het elektrische apparaat kunnen afwijken van de opgegeven waarde, afhankelijk van de manier waarop het apparaat wordt gebruikt. Probeer de belasting door trillingen zo gering mogelijk te houden. Voorbeeld van maatregelen om de trillingsbelasting te verminderen, is de

bepijking van de werkuren. Houd daarbij rekening met alle fasen van de bedrijfscyclus (bijvoorbeeld ook periodes wanneer het elektrische gereedschap is uitgeschakeld en periodes wanneer het weliswaar is ingeschakeld maar zonder belasting draait).

Laadtijden

Het apparaat maakt deel uit van de reeks **X 20 V TEAM** en kan met accu's van de reeks **X 20 V TEAM** worden gebruikt.

Accu's van de reeks **X 20 V TEAM** mogen alleen met originele laders van de reeks **X 20 V TEAM** worden geladen.

We bevelen u aan dit apparaat uitsluitend met volgende accu's: PAP 20 B1, PAP 20 B3, Smart PAPS 204 A1, Smart PAPS 208 A1

We bevelen u aan deze accu's met volgende laders te laden: PLG 20 A3, PLG 20 A4, PLG 20 C1, PLG 20 C3, PDSLIG 20 A1, Smart PLGS 2012 A1

Technische specificaties van accu en lader: zie afzonderlijke gebruiksaanwijzing.

Een actuele lijst van de accu-compatibiliteit vindt u op: www.lidl.de/akku

Laadtijd (min.)	PAP 20 A1	PAP 20 A2	PAP 20 A3	Smart
	PAP 20 B1		PAP 20 B3	
PLG 20 A1 PLG 20 A4 PLG 20 C1	60	90	120	210
PLG 20 A2	45	60	80	165
PLG 20 A3 PLG 20 C3	35	45	60	120
PDSLIG 20 A1	35	45	60	120
Smart PLGS 2012 A1	35	40	40	50

Veiligheidsaanwijzingen

Dit gedeelte behandelt de basisveiligheidsmaatregelen bij het gebruik van het apparaat.

Betekenis van de veiligheidsaanwijzingen

▲ GEVAAR! Als u deze veiligheidsaanwijzing niet volgt, gebeurt er een ongeval. Het gevolg is ernstig lichamelijk letsel of de dood.

▲ WAARSCHUWING! Als u deze veiligheidsaanwijzing niet volgt, gebeurt er eventueel een ongeval. Het gevolg is eventueel ernstig lichamelijk letsel of de dood.

⚠ VOORZICHTIG! Als u deze veiligheidsaanwijzing niet volgt, gebeurt er een ongeval. Het gevolg is eventueel lichte of matig lichamelijk letsel.

AANWIJZING! Als u deze veiligheidsaanwijzing niet volgt, gebeurt er een ongeval. Het gevolg is eventueel materiële schade.

Pictogrammen en symbolen

Pictogrammen op het apparaat



Het apparaat maakt deel uit van de reeks **X 20 V TEAM** en kan met accu's van de reeks **X 20 V TEAM** worden gebruikt. Accu's van de reeks **X 20 V TEAM** mogen alleen met originele laders van de reeks **X 20 V TEAM** worden geladen.



Elektrische apparaten horen niet bij het huisvuil.



Let op!



Neem de gebruiksaanwijzing in acht



Gebruik gehoorbescherming



Gebruik oogbescherming



Gebruik een masker



Handbeschermer gebruiken

Algemene veiligheidsaanschuivingen voor elektrisch gereedschap

⚠ WAARSCHUWING! Lees alle veiligheidsaanschuivingen, instructies, illustraties en specificaties bij dit elektrische gereedschap. Volgt u niet alle onderstaande instructies, dan kan dit leiden tot elektrische schok, brand en/of ernstig letsel. **Bewaar alle waarschuwingen en instructies voor toekomstige naslag.**

De term „elektrisch gereedschap” in de waarschuwingen verwijst naar uw op netstroom aangedreven elektrische gereedschap (met netsnoer) of uw accu-aangedreven elektrische gereedschap (zonder netsnoer).

1. VEILIGE WERKPLEK

- a) **Houd uw werkplek schoon en goed verlicht.** Rommelige of donkere werkplekken leiden tot ongevallen.
- b) **Gebruik geen elektrische gereedschappen in omgevingen met ont-ploffingsgevaar, bijvoorbeeld als ontvlambare vloeistoffen, gassen of stof aanwezig is.** Elektrische gereedschappen produceren vonken, die het stof of de dampen kunnen doen ontbranden.
- c) **Houd kinderen en omstanders op een afstand terwijl u met een elektrisch gereedschap werkt.** Wordt u afgeleid, dan zou u de controle over het gereedschap kunnen verliezen.

2. ELEKTRISCHE VEILIGHEID

- a) **De stekker van het elektrische gereedschap moet overeenkomen met het stopcontact. Breng nooit modificaties aan de stekker aan. Gebruik bij geaarde (geïsoleerde) elektrische gereedschappen nooit een adapterstekker.** Ongewijzigde stekkers en passende stopcontacten reduceren het risico op elektrische schok.
- b) **Voorkom lichamelijk contact met geaarde of geïsoleerde oppervlakken zoals leidingen, radiatoren, fornuizen en koelkasten.** Er bestaat een verhoogd risico op elektrische schok als uw lichaam geaard of geïsoleerd is.
- c) **Stel elektrische gereedschappen niet bloot aan regen of natte omgevingen.** Indringend water in een elektrisch gereedschap verhoogt het risico op elektrische schok.
- d) **Gebruik het netsnoer niet voor on-eigenlijke doelen. Gebruik het netsnoer niet om het elektrische gereedschap te dragen of te trekken of om de stekker uit het stopcon-**

tact te halen. Houd het netsnoer uit de buurt van warmte, olie, scherpe randen of bewegende delen. Beschadigde of warrige netsnoeren verhogen het risico op elektrische schok.

- e) **Werk u buitenshuis met het elektrische gereedschap, gebruik dan een verlengkabel die geschikt is voor gebruik buitenshuis.** Het gebruik van een verlengkabel voor buitenshuis reduceert het risico op elektrische schok.
- f) **Als u alsnog een elektrisch gereedschap op een vochtige locatie moet gebruiken, gebruik dan een stroomvoorziening met aardlekschakelaar.** Het gebruik van een aardlekschakelaar reduceert het risico op elektrische schok.

3. PERSOONLIJKE VEILIGHEID

- a) **Blijf alert, kijk uit wat u doet en gebruik uw gezond verstand bij het bedienen van een elektrisch gereedschap. Gebruik een elektrisch gereedschap niet als u moe bent of onder de invloed bent van drugs, alcohol of medicijnen.** Eén moment van onoplettendheid kan bij het gebruik van elektrisch gereedschap leiden tot ernstig letsel.
- b) **Gebruik persoonlijke beschermingsmiddelen. Draag altijd oogbescherming.** Het gebruik van voor de omstandigheden passende beschermingsmiddelen zoals stofmaskers, antislipschoenen, veiligheidshelmen of oorbeschermers reduceert het risico op letsels.
- c) **Voorkom onbedoelde inschakeling. Zorg ervoor dat de schakelaar op de uit-stand staat voordat u het gereedschap aansluit op de netstroom en/of op het accupack en voordat u het oppakt of wegdraagt.** Het dragen van elektrisch gereedschap met uw vinger op de schakelaar of het onder stroom zetten van elektrisch gereedschap waarvan de schakelaar aansluit, is vragen om ongelukken.

d) **Verwijder eventuele stel- of moersleutels voordat u het elektrische gereedschap inschakelt.** Een achtergelaten moer- of stelsleutel op een draaiend onderdeel van het elektrische gereedschap kan leiden tot letsel.

- e) **Strek u niet te ver uit. Blijf op elk moment stevig staan en bewaar uw evenwicht.** Zo hebt u in onverwachte situaties betere controle over het elektrische gereedschap.
 - f) **Draag gepaste kleding. Draag geen losse kleding of sieraden. Houd uw haren en kleding uit de buurt van bewegende delen.** Losse kleding, losse juwelen of lange haren kunnen verstrikt raken in bewegende delen.
 - g) **Als het gereedschap is voorzien voor de aansluiting van stofafzuigen en stofopvangsystemen, zorg er dan voor dat die aangesloten zijn en correct worden gebruikt.** Het gebruik van stofopvangsystemen kan stofgerelateerde risico's reduceren.
 - h) **Ook al hebt u reeds veel ervaring met het gereedschap, laat nooit uw waakzaamheid zakken en negeer nooit de veiligheidsprincipes van het gereedschap.** Eén onachtzame beweging kan in een fractie van een seconde leiden tot ernstig letsel.
- ### 4. GEBRUIK EN ONDERHOUD VAN ELEKTRISCH GEREEDSCHAP
- a) **Forceer het elektrische gereedschap niet. Gebruik het correcte elektrische gereedschap voor uw toepassing.** Het juiste elektrische gereedschap zal het werk beter en veiliger uitvoeren tegen de snelheid waarvoor het was bedoeld.
 - b) **Gebruik het elektrische gereedschap niet als de aan-/uitknop niet vlot schakelt.** Een elektrisch gereedschap dat niet met de schakelaar kan worden beheerst, is gevaarlijk en moet worden vervangen.
 - c) **Haal de stekker uit het stopcontact en/of haal het accupack, indien**

- verwijderbaar, uit het elektrische gereedschap voordat u enige aanpassingen aan het gereedschap uitvoert, toebehoren verwisselt of het elektrische gereedschap opbergt.** Dergelijke preventieve veiligheidsmaatregelen reduceren het risico op onbedoelde inschakeling van het elektrische gereedschap.
- d) **Berg niet-gebruikte elektrische gereedschappen op buiten het bereik van kinderen, en laat personen die niet bekend zijn met het elektrische gereedschap of met deze instructies, niet werken met het elektrische gereedschap.** In de handen van onopgeleide gebruikers kunnen elektrische gereedschappen erg gevaarlijk zijn.
- e) **Onderhoud elektrische gereedschappen en de toebehoren ervan. Controleer ze op verkeerde uitgelijnde of vastklemmende bewegende delen, kapotte onderdelen en andere omstandigheden die de werking van het elektrische gereedschap kunnen aantasten. Laat in geval van schade het elektrische gereedschap repareren voordat u het gebruikt.** Veel ongevallen worden veroorzaakt door slecht onderhouden elektrische gereedschappen.
- f) **Houd alle snijgereedschap scherp en schoon.** Goed onderhouden snijgereedschappen met scherpe snijkanten blijven minder vaak geklemd zitten en zijn vlakter te beheersen.
- g) **Gebruik de elektrische gereedschappen, toebehoren, bits en dergelijke overeenkomstig de instructies en houd rekening met de werk-omstandigheden en de uit te voeren taak.** Het gebruik van elektrische gereedschappen voor andere taken dan de bedoelde taken, kan leiden tot een gevaarlijke situatie.
- h) **Houd de handgrepen en grijpvlakken droog, schoon en olie- en vetvrij.** Gladde handgrepen en grijpvlakken hinderen de veilige omgang en de controle

over het gereedschap in onverwachte situaties.

5. **GEBRUIK EN ONDERHOUD VAN ACCU-GEREEDSCHAP**
- a) **Laad het gereedschap uitsluitend op met de door de fabrikant gespecificeerde lader.** Een lader die geschikt is voor het ene type accupack kan een brandrisico inhouden als hij voor een ander type accupack wordt gebruikt.
- b) **Gebruik elektrische gereedschappen alleen met de specifiek vermelde accupacks.** Het gebruik van andere accupacks kan leiden tot risico op letsel en brand.
- c) **Berg een ongebruikt accupack op uit de buurt van andere metalen voorwerpen zoals papierclips, munten, sleutels, spijkers, schroeven of andere kleine metalen voorwerpen die een verbinding kunnen maken van het ene contact naar het andere.** Een kortsluiting van de accucontacten kan leiden tot brandwonden of brand.
- d) **Bij verkeerd gebruik kan er een vloeistof uit de accu vloeien; voorkom aanraking. Komt u onbedoeld met de vloeistof in aanraking, spoel dan met water. Raakt de vloeistof in de ogen, raadpleeg dan onmiddellijk een arts.** De lekende vloeistof van de accu kan irritatie of brandwonden veroorzaken.
- e) **Gebruik geen accupack of gereedschap dat beschadigd of gemodificeerd is.** Beschadigde of gemodificeerde accu's kunnen onvoorspelbaar gedrag vertonen, met als gevolg brand, ontploffing of letselrisico.
- f) **Stel een accupack of gereedschap niet bloot aan vuur of te hoge temperaturen.** Blootstelling aan vuur of temperaturen boven 130 °C kunnen leiden tot ontploffing.
- g) **Volg alle laadinstructies en laad het accupack of het gereedschap niet op buiten het in de instructies**

vermelde temperatuurbereik. Het verkeerd laden of laden bij temperaturen buiten het gespecificeerde bereik kan leiden tot schade aan de accu en hoger brandrisico.

6. REPARATIES

- a) **Laat uw elektrische gereedschap alleen repareren door een erkend technicus met behulp van identieke vervangingsdelen.** Dit verzekert dat de veiligheid van het elektrische gereedschap wordt behouden.
- b) **Repareer beschadigde accupacks nooit zelf.** De reparatie van accupacks mag uitsluitend worden uitgevoerd door de fabrikant of door erkende reparatiediensten.

Veiligheidsinstructies voor reciprozagen

- **Houd het elektrische gereedschap vast aan de geïsoleerde grijpvlakken tijdens het uitvoeren van handelingen waarbij het snijsysteem in contact kunnen komen met verborgen bedrading.** Snijsystemen die in contact komen met „onder stroom” staande draden kunnen blootliggende metalen onderdelen van het elektrische gereedschap „onder stroom” zetten en de bediener een elektrische schok bezorgen.
- **Gebruik klemmen of andere praktische middelen om het werkstuk te ondersteunen en vast te zetten op een stabiele ondergrond.** Houdt u het werkstuk met de hand vast of tegen uw lichaam, dan is het onstabiel, zodat u er de controle over kunt verliezen.
- **Gebruik alleen door PARKSIDE aanbevolen accessoires.** Ongeschikte accessoires kunnen een elektrische schok of brand veroorzaken.

Verdere veiligheidsaanwijzingen voor decoupeerzagen

- **Houd de handen weg uit het zaagberek.** Kom niet met de handen onder het werkstuk. Bij contact met het zaagblad bestaat een risico op verwondingen.

- **Voer het elektrische gereedschap alleen ingeschakeld tegen het werkstuk aan.** Anders bestaat het risico op een terugslag, wanneer het gebruikte werktuig scheef in het werkstuk komt te zitten.
- **Let erop dat de voetplaat bij het zagen altijd tegen het werkstuk aanligt.** Een scheefzittend zaagblad kan breken of een terugslag tot gevolg hebben.
- **Schakel na beëindiging van de handeling het elektrische gereedschap uit en trek het zaagblad pas uit de snede, als het tot stilstand is gekomen.** Zo vermijdt u een terugslag en kunt u het elektrische gereedschap veilig wegleggen.
- **Gebruik alleen onbeschadigde zaagbladen zonder onregelmatigheden.** Verbogen of botte zaagbladen kunnen breken, de zaagsnede negatief beïnvloeden of een terugslag veroorzaken.
- **Rem na het uitschakelen het zaagblad niet af door zijdelings tegen druk uit te oefenen.** Het zaagblad kan beschadigd raken, breken of een terugslag veroorzaken.
- **Gebruik geschikte detectoren om verborgen (elektrische) leidingen op te sporen of vraag om advies bij het plaatselijke nutsbedrijf.** Contact met elektrische leidingen kan materiële schade en een elektrische schok tot gevolg hebben. Beschadiging van een gasleiding kan een explosie tot gevolg hebben. Binnendringen in een waterleiding leidt tot materiële schade.
- **Wacht tot het elektrische werktuig tot stilstand is gekomen alvorens het weg te leggen.** Het gebruikte werktuig kan anders scheef komen te zitten waardoor de controle over het elektrische gereedschap verloren kan gaan.

Restrisico's

Ook wanneer u dit elektrische werktuig volgens de voorschriften gebruikt, blijven er risico's bestaan. De volgende risico's kunnen

optreden als gevolg van de constructie en de uitvoering van dit elektrische gereedschap:

- Gehoorschade indien geen passende gehoorbescherming wordt gedragen.
- Schade aan de gezondheid als gevolg van trillingen van hand en arm als het apparaat gedurende langere tijd wordt gebruikt of niet naar behoren wordt bewogen en onderhouden.
- Snijwonden

⚠ WAARSCHUWING! Gevaar door elektromagnetisch veld dat wordt gegenereerd tijdens het bedrijf van het apparaat. Dit veld kan onder bepaalde omstandigheden actieve of passieve medische implantaten negatief beïnvloeden. Om het risico op ernstige of dodelijke letsels te reduceren, adviseren wij personen met medische implantaten om hun arts en de fabrikant van het medische implantaat te raadplegen voordat zij het apparaat bedienen.

Vorbereitung

⚠ WAARSCHUWING! Gevaar voor letsel door onbedoeld aanlopen van het apparaat. Plaats de accu pas in het apparaat wanneer het volledig gebruiksklaar is.

Bedieningselementen

Maak u vóór het eerste gebruik van het apparaat vertrouwd met de bedieningselementen van het apparaat.

- **Toerentalknop (11)**
 - Na het plaatsen van de accu: Met Lidl Home App verbinden
 - Toerentalniveau omschakelen
 - 1** 0–2300 min⁻¹
 - 2** 0–3000 min⁻¹
- **Indicator „Verbonden“ (10)**
Status van de verbinding met de Lidl Home App
Knipperen Poging om te verbinden
Permanente lichten Verbinding tot stand gebracht

- **Indicator (9)**

Weergave van het ingestelde toerentalniveau

1 0–2300 min⁻¹

2 0–3000 min⁻¹

1 2 Toerental is in de Lidl Home App ingesteld.

- **Aan-/uitknop (4)**

- Inschakelen: Drukken
- Uitschakelen: Loslaten

- **Inschakelblokkering (5)**

- Ontgrendelen: Drukken
- Blokkeren: Loslaten

Zaagblad monteren en demonteren



⚠ VOORZICHTIG! Risico op letsel bij aanraking van het zaagblad. Draag handschoenen bij het aanbrengen van het zaagblad.

Voorwaarden

- Het zaagblad is geschikt voor het desbetreffende materiaal. De levering omvat zaagbladen met grove tanden voor hout en een zaagblad met fijne tanden voor metaal en kunststof.
- Gebruik alleen zaagbladen met dezelfde zaagbladas als het bijgeleverde zaagblad.
- De spanklauw is vrij van splinters of andere materiaalresten.

Zaagblad monteren (Fig. A)

1. Draai de spanklauw (1) zo ver mogelijk naar voor en houd hem in deze positie vast.
2. Zet het zaagblad (21/20) in de spanklauw (1).
3. Laat de spanklauw (1) los.
4. Zorg ervoor dat het zaagblad (21/20) correct bevestigd is en dat de tanden in de snijrichting wijzen.

Zaagblad demonteren (Fig. A)

1. Houd het (21/20) zaagblad vast.
2. Draai de spanklauw (1) zo ver mogelijk naar voor en houd hem in deze positie vast.

3. Neem het zaagblad (21/20) uit de spanklauw (1).
4. Laat de spanklauw (1) los.

Voetplaat afstellen

(Fig. B)

▲ VOORZICHTIG! Zorg ervoor dat het apparaat beveiligd is tegen onbedoeld opstarten. Verwijder, indien nodig, vooraf de accu's (16) en het zaagblad (21/20).

1. Los de hendel (15).
2. Druk op de ontgrendeling (13).
3. Stel de voetplaat in op de gewenste stand in.
4. Draai de hendel (15) weer vast.
Als de hendel (15) niet kan worden vergrendeld, beweegt u de voetplaat een beetje heen en weer.

Laadtoestand van de accu aan het apparaat controleren

1. Houd de aan-/uitschakelaar (4) ingedrukt.
✓ De laadtoestand van de accu wordt aangegeven door de overeenkomstige led's die oplichten op de laadtoestandsindicator op het apparaat (8).
rood-geel-groen → accu volledig geladen
rood-geel → accu ca. voor de helft geladen
rood → accu moet geladen worden
2. Laad de accu (16) op wanneer alleen nog de rode led van de laadindicator op het apparaat (17) brandt.

Laadtoestand van de accu controleren

1.  Druk op de toets van de laadindicator (17) op de accu (16).
✓ De laadtoestand van de accu wordt aangegeven door het oplichten van de bijbehorende led's.



rood, oranje, groen
Accu geladen



rood, oranje
Accu gedeeltelijk geladen



rood
Accu moet worden opgeladen

2. Laad de accu (16) op wanneer alleen nog de rode led van de laadindicator (17) brandt.

Accu opladen

Zie ook de gebruiksaanwijzing van de lader.

Opmerking

- Laat een opgewarmde accu eerst afkoelen voordat u hem oplaadt.
- Stel de accu's niet langere tijd bloot aan sterke zonnestralen en leg ze niet op verwarmingselementen (max. 50°C).

Accu opladen

1. Sluit de lader aan op een stopcontact.
2. Schuif de accu (16) in de laadschacht van de lader.
3. Haal na het laden de stekker van de lader uit het stopcontact.
4. Trek de accu uit de lader.

Bedrijf

Aanwijzingen voor het zagen

Algemene instructies

- Gebruik geen botte, verbogen of anderszins beschadigde zaagbladen.
- Controleer voor het zagen het werkstuk op verborgen vreemde voorwerpen zoals spijkers of schroeven. Verwijder deze.
- Gebruik alleen zaagbladen met dezelfde zaagbladas als het bijgeleverde zaagblad.
- Houd het apparaat stevig vast aan de handgreep.
- Zet de voetplaat tegen het werkstuk aan.
- Oefen niet teveel druk in de zaagrichting uit. Laat het apparaat het werk verrichten.

- Schakel het apparaat meteen uit als het geplaatste zaagblad scheef trekt of vastslaat. Spreid de zaagsnede en trek het zaagblad er voorzichtig uit.
- Alvorens het apparaat neer te leggen, schakelt u het uit en wacht u tot het volledig tot stilstand is gekomen.
- Ga bij de zaagwerkzaamheden altijd zijdelings ten opzichte van de zaag staan.
- Vermijd een te grote belasting van het apparaat tijdens het werk.

duikzagen

Voorwaarden

- zachte materialen zoals hout, poriënbeton, gipskarton enz.

Procedure

1. Plaats het apparaat met de onderkant van de voetplaat (14) op het werkstuk. Het zaagblad (20) raakt het werkstuk niet.
2. Duw het zaagblad (20) in het werkstuk door het apparaat naar voren te kantelen totdat het apparaat verticaal staat.
3. Zaag langs de gewenste zaaglijn.

accu plaatsen en verwijderen

⚠ WAARSCHUWING! Gevaar voor letsel door onbedoeld aanlopen van het apparaat. Plaats de accu pas in het apparaat wanneer het volledig gebruiksklaar is.

AANWIJZING! Beschadigingsgevaar! Verkeerde accu kan apparaat en accu beschadigen. Een actuele lijst van de accu-compatibiliteit vindt u op: www.lidl.de/akku

Accu's plaatsen

1. Schuif beide accu's (16) langs de geleidingsrails in de accuhouder (7).
✓ De accu's klikken hoorbaar vast.

Accu's verwijderen

1. Druk op de accuontgrendeling (18) aan de accu (16) en houd ze ingedrukt.
2. Trek de accu's uit de accuhouder (7).

In- en uitschakelen

AANWIJZING! Het apparaat kan **slechts** met twee accu's worden gebruikt.

Inschakelen

1. Plaats de accu's (16) in het apparaat.
2. Druk op de aan-/uitknop (4).

Uitschakelen

1. Laat de aan-/uitschakelaar (4) los.
2. Trek het zaagblad pas uit de snede, als deze tot stilstand is gekomen.
3. Verwijder de accu uit het apparaat, als u het apparaat onbeheerd achterlaat of klaar bent met het werk.

Lidl Home App

Met de Lidl Home app kunt u het toestel bewaken en bepaalde functies bedienen. De functies kunnen veranderen door updates van de app en de firmware. Voor meer informatie over de Lidl Home app, zie de gebruiksaanwijzing van de slimme accu.

Voorwaarden

Om het apparaat in de Lidl Home app te vinden, moet aan de volgende voorwaarden worden voldaan:

- De volgende accu is in het toestel geplaatst: Lidl Smart accu Smart PAPS 204 A1 of Smart PAPS 208 A1
Het apparaat communiceert met de app via de accu.
- De Smart-accu moet met de Lidl Home app verbonden worden.

Met Lidl Home app verbinden

1. Plaats de accu's
2. Druk op de toerentalknop (11).
✓ De indicator „Verbonden“ (10) knippert. Wanneer het apparaat is aangesloten, licht de „Verbonden“ indicator continu op.
3. Roep in de Lidl Home-app de Smart-accu op die in het apparaat is geplaatst.
✓ De zijkant van het apparaat wordt weergegeven.
4. Zo niet, druk dan op de volgende regel: Apparaat-informatie PPSSA 40-Li A1
✓ De zijkant van het apparaat wordt weergegeven.
Als u het apparaat niet kunt selecteren op de Smart-accu pagina, controleer dan of u

de juiste Smart-accu hebt geselecteerd en of de Smart-accu correct in het apparaat is geplaatst.

Gegevens en functies

- **Afbeelding van het apparaat:** Drukken op de afbeelding toont het interactief 3D-beeld van het apparaat.
- **Virtuele tool-ID:** Unieke ID van het apparaat
- **Model gereedschap:** Modelnaam van het apparaat
- **Ontlaadstroom van het gereedschap:** Huidige stroomsterkte in Ampere
- **Rotatiesnelheid gereedschap:** Ingesteld maximaal toerental
Op de regel drukken (Werkmodus gereedschap: Expert) → maximaal toerental instellen; 32% (960 RPM) – 100% (3000 RPM)
- **Huidig niveau:** niveau instellen (niveau 1: 0–2300 RPM; niveau 2: 0–3000 RPM).
- **Werkmodus gereedschap:** Werkmodus
Druk op de regel → Selecteer werkmodus
 - **Performance** Het vooringestelde niveau kiezen met de schakelaar of de app (Huidig niveau)
 - **Expert** Maximaal toerental instellen met de app (Rotatiesnelheid gereedschap)
- **lampschakelaar:** Led-werklichten aan- en uitschakelen.
- **Lichtsterkte van het gereedschap:** Helderheid van de led-werklichten.
Druk op de regel → Stel de helderheid in: 1 – 100% (fabrieksinstelling: 100%).
- **Instelling vertraging gereedschapslicht uit:** Vertraging gedurende dewelke de led-werklampen blijven branden na het uitschakelen.
Druk op de regel → Stel de vertraging in: 0 – 99 s (fabrieksinstelling: 10 s)
- **Totale looptijd van het gereedschap:** Totale looptijd van het apparaat
- **Overtemperatuurtijden van het gereedschap:** Aantal uitschakelingen van het apparaat bij te hoge temperatuur.

- **Vergrendelingstijden van het gereedschap:** Aantal keren dat het apparaat geblokkeerd is geweest.
- **Gereedschap overstromtijden:** Aantal keren dat het apparaat overbelast is geweest.
- **Firmware-versie:** Huidige firmware-versie. Een rode stip geeft aan dat er een update beschikbaar is. Druk op de regel voor een update. Volg de instructies van de app.
- **Terugzetten naar fabrieksinstellingen:** Om het apparaat terug te zetten naar de fabrieksinstellingen, drukt u op de volgende toets: **RESET**
Volg de instructies van de app.

Smart-accu – Gegevens en functies

Kort overzicht (boven)

Zijwaarts vegen toont de volgende informatie:

- Standaard: Basisinformatie en afbeelding (indrukken toont interactieve 3D-weergave van het apparaat).
- Temperatuur (zwarte lijn); rode lijn: Limiet voor te hoge temperatuur
- Laadstroom
- Ontlaadstroom
- Capaciteit

Andere gegevens en functies

- Akku blokkeren (Veiligheidsschakelaar) > Stel PIN in om de accu te vergrendelen
- **Bedrijfsmodus batterij**
Profielen voor volgende parameters: Lage ontladings spanning, Max. cont. ontladingsstroom
 - Vooraf ingestelde profielen Balance, ECO, Performance
 - Expert
> Handmatige aanpassing van de parameters mogelijk
- **Beheer kennisgeving**
(De)activeer kennisgevingen voor belangrijke gebeurtenissen
 - Te hoge temperatuur schakelaar

- Batterij-identificatie: Laadniveau-indicatoren van de aangesloten accu korte tijd activeren
- °F/°C schakelaar > Eenheid van de temperatuur selecteren
- Informatie > Toon meer informatie over de accu
- Statistieken > Aantal laadcycli, Aantal ontladcycli, Totale looptijd



Accu bewerken (rechts boven)

-  > Symbool, Naam, Locatie bewerken
- Apparaat informatie > Virtuele ID, MAC-adres, tijdzone
- Apparaat vrijgeven > Deel het apparaat met een ander familielid
- FAQ > Frequentie vragen
- Op firmware-upgrade controleren >
- **VERWIJDER APPARAAT**

Richtlijn gegevensbescherming

 Mijn Zone: **Richtlijn gegevensbescherming**

Verwijder het apparaat en wis de gegevens van de app

1. Selecteer in het tabblad  het apparaat dat u wilt verwijderen en waarvan u de gegevens wilt wissen.
2. Selecteer het -pictogram boven rechts.
3. Selecteer „**VERWIJDER APPARAAT**“.
4. U hebt volgende mogelijkheden:
 - **Loskoppelen en gegevens wissen**
 - **Loskoppelen:** De gegevens blijven bewaard in de app

Problemen met de app? – FAQ

1. Selecteer de accu waarover u vragen heeft in de lijst met apparaten.
2. Accu bewerken  (rechts boven)
3. FAQ >

Transport

Aanwijzingen voor het transport van het apparaat:

- Schakel het apparaat uit en haal de accu eruit. Verzekert u ervan dat alle bewegende delen volledig tot stilstand zijn gekomen.
- Verwijder het inzetgereedschap.
- Draag het apparaat altijd aan de handgreep.

Reiniging, onderhoud en opslag

⚠ WAARSCHUWING! Elektrische schok! Bescherm u bij onderhouds- en reinigingswerkzaamheden. Schakel het apparaat uit. Laat reparatiewerkzaamheden en onderhoud, die niet zijn beschreven in deze handleiding, uitvoeren door een gespecialiseerd service-centrum. Gebruik uitsluitend originele onderdelen.

Reiniging

⚠ WAARSCHUWING! Risico op elektrische schok. Spuit het apparaat nooit schoon met water.

AANWIJZING! Beschadigingsgevaar. Chemische substanties kunnen de plasticen delen van het apparaat aantasten. Gebruik geen reinigings- of oplosmiddelen.

- Houd ventilatiesleuven, de motorbehuizing en grepen van het apparaat schoon. Gebruik daartoe een vochtige doek of een borstel.

Onderhoud

Het apparaat is onderhoudsvrij.

Opslag

Sla het apparaat en accessoires steeds als volgt op:

- zuiver
- droog
- beschermt tegen stof
- In de meegeleverde opbergkoffer (22)
- buiten het bereik van kinderen

De opslagtemperatuur voor de accu en het apparaat bedraagt tussen 0 °C en 45 °C. Ver-

mijd extreme koude of hitte tijdens de opslag, om een aantasting van de werking van de accu te voorkomen.

Neem de accu uit het apparaat als u het apparaat gedurende langere tijd (bv. tijdens de win-

ter) niet zult gebruiken (neem de afzonderlijke bedieningshandleiding voor accu en lader in acht).

Probleemopsporing

De volgende tabel helpt u bij het oplossen van storingen:

Probleem	Mogelijke oorzaak	Oplossing
Apparaat start niet	Accu (16) niet geplaatst	Accu's plaatsen, Pag. 62
	Aan-/uitschakelaar (4) defect	Neem contact op met het servicecentrum.
	Motor defect	Neem contact op met het servicecentrum.
	Accu (16) leeg	Accu laden (zie aparte gebruiksaanwijzing voor accu en lader)
Apparaat werkt met onderbrekingen	Intern loszittend contact	Neem contact op met het servicecentrum.
	Aan-/uitschakelaar (4) defect	Neem contact op met het servicecentrum.
Gering zaagvermogen	Zaagblad (21/20) is ongeschikt voor het te bewerken werkstuk	Geschikt zaagblad (21/20) plaatsen
	Bot zaagblad (21/20)	Nieuw zaagblad plaatsen (21/20)
	Foute zaagsnelheid	Zaagsnelheid aanpassen
	Gering accuvermogen	Accu laden (zie aparte gebruiksaanwijzing voor accu en lader)
Zaagblad wordt snel bot	Zaagblad (21/20) is ongeschikt voor het te bewerken werkstuk	Geschikt zaagblad (21/20) plaatsen
	Teveel druk uitgeoefend	Druk verlagen
	Zaagsnelheid te hoog	Zaagsnelheid verlagen

Afvoeren/milieubescherming

Neem de accu uit het apparaat en lever het apparaat, de accu, toebehoren en verpakking in voor een milieuvriendelijke verwerking.



Elektrische apparaten horen niet bij het huisvuil.



Werp de accu niet bij het huisvuil, in het vuur (ontploffingsgevaar) of in het milieu en uw gezondheid schaden als er giftige dampen of vloeistoffen ontsnappen.

- Richtlijn 2012/19/EU is van toepassing op dit apparaat.
- Lever het apparaat in bij een recyclepunt. De gebruikte kunststoffen en metalen delen kunnen naar soort worden gescheiden voor recycling. Vraag ons service-center om advies.
- We zullen de door u opgestuurde defecte apparaten gratis afvoeren.

Voer accu's af volgens de plaatselijke voorschriften. Defecte of gebruikte accu's moeten volgens richtlijn 2006/66/EG gerecycled worden. Breng accu's binnen bij een inzamelpunt voor oude accu's, waar ze voor milieuvriendelijke recyclage worden verwerkt. Vraag hier voor raad bij uw plaatselijke afvalmaatschappij of bij ons servicecenter. Voer accu's in ontdoen toestand af. We raden aan om de polen af te dekken met tape ter bescherming tegen kortsluiting. Open de accu niet.

Service

Garantie

Geachte klant, geachte klant,
U krijgt op dit apparaat 5 jaar garantie, te rekenen vanaf de datum van aankoop. Ingeval van gebreken aan dit product heeft u tegenover de verkoper van het product wettelijke rechten. Deze wettelijke rechten worden door onze hierna beschreven garantie niet beperkt.

Garantievoorwaarden

De garantietermijn begint met de datum van aankoop. Gelieve de originele kassabon goed te bewaren. Dit document wordt als bewijs van de aankoop benodigd.

Indien er zich binnen vijf jaar, te rekenen vanaf de datum van aankoop van dit product, een materiaal- of fabricagefout voordoet, wordt het product door ons - naar onze keuze - voor u gratis gerepareerd of vervangen. Deze garantiEVERGOEDING stelt voorop dat binnen de termijn van vijf jaar het defecte apparaat en het bewijs van aankoop (kassabon) voorgelegd en dat schriftelijk kort beschreven wordt, waarin het gebrek bestaat en wanneer het zich voorgedaan heeft.

Als het defect door onze garantie gedekt is, krijgt u het gerepareerde of een nieuw product terug. Met herstelling of uitwisseling van het product begint er geen nieuwe garantieperiode.

Garantieperiode en wettelijke kwaliteitsgarantie

De garantieperiode wordt door de garantiEVERGOEDING niet verlengd. Dit geldt ook voor vervangen en gerepareerde onderdelen. Eventueel al bij de aankoop bestaande beschadigingen en gebreken moeten onmiddellijk na het uitpakken gemeld worden. Na het verstrijken van de garantieperiode tot stand komende reparaties worden tegen verplichte betaling van de kosten uitgevoerd.

Omvang van de garantie

Het apparaat werd volgens strikte kwaliteitsrichtlijnen zorgvuldig geproduceerd en vóór aflevering nauwgezet getest.

De garantiEVERGOEDING geldt voor materiaal- of fabricagefouten. Deze garantie is niet van toepassing op productonderdelen, die aan een normale slijtage blootgesteld zijn en daarom als aan slijtage onderhevige onderdelen beschouwd kunnen worden (bv. zaagbladen) of op beschadigingen aan breekbare onderdelen (bv. schakelaar, spanscheurbeveiliging).

Deze garantie valt weg wanneer het product beschadigd, niet oordeelkundig gebruikt of niet onderhouden werd. Voor een vakkundig gebruik van het product dienen alle in de gebruiksaanwijzing vermelde aanwijzingen nauwgezet in acht genomen te worden. Gebruiksdoeleinden en handelingen, die in de gebruiksaanwijzing afgeraden worden of waarvoor gewaarschuwd wordt, dienen onvoorwaardelijk vermeden te worden.

Het product is uitsluitend voor het privé- en niet voor het commerciële gebruik bestemd. Bij een verkeerde of onoordeelkundige behandeling, toepassing van geweld en bij ingrepen, die niet door het door ons geautoriseerde servicefiliaal doorgevoerd werden, valt de garantie weg.

Afhandeling ingeval van garantie

Gelieve aan de volgende aanwijzingen gevolg te geven om een snelle behandeling van uw verzoek te garanderen:

- Gelieve voor alle aanvragen de kassabon en het identificatienummer (IAN 396074_2201) als bewijs van de aankoop klaar te houden.
- Gelieve het artikelnummer uit het typeplaatje, een gravering, op de voorpagina van uw handleiding (onderaan links) of als sticker aan de achter- of onderzijde af te leiden.
- Indien er zich functiefouten of andere gebreken voordien, contacteert u in eerste instantie de hierna vernoemde serviceafdeling **telefonisch** of per **e-mail**. U krijgt dan bijkomende informatie over de afhandeling van uw klacht.
- Een als defect geregistreerd product kunt u, na overleg met onze klantenservice, mits toevoeging van het bewijs van aankoop (kassabon) en de vermelding, waarin het gebrek bestaat en wanneer het zich voorgedaan heeft, voor u franco naar het u medegedeelde serviceadres zenden. Om problemen bij de acceptatie en extra kosten te vermijden, maakt u onvoorwaardelijk uitsluitend gebruik van het adres, dat u medegedeeld wordt. Zorg ervoor dat de verzending niet ongefrankeerd, als volumegoed, per expresse of via een andere speciale verzendingswijze plaatsvindt. Gelieve het apparaat met inbegrip van alle bij de aankoop bijgeleverde accessoires in te zenden en voor een voldoende veilige transportverpakking te zorgen.

Reparatie-service

Neem contact op met het servicecentrum voor reparaties **die niet door de garantie worden gedekt**. U ontvangt daar een kostenraming.

- Wij kunnen alleen apparaten verwerken die voldoende verpakt en gefrankeerd zijn verzonden.
Opmerking: stuur uw apparaat schoon en met vermelding van het defect naar het adres dat door het servicecentrum is opgegeven.
- Apparaten die niet vooraf zijn betaald of die zijn verzonden met omvangrijke goederen, exprespost of andere speciale vracht, worden niet geaccepteerd.
- We zullen de door u opgestuurde defecte apparaten gratis afvoeren.

Service-Center

(NL) Service Nederland
Tel.: 0800 0249630
E-mail: grizzly@lidl.nl
IAN 396074_2201

(BE) Service België
Tel.: 0800 12089
E-mail: grizzly@lidl.be
IAN 396074_2201

Importeur

Opgelet: het onderstaande adres is geen serviceadres. Neem eerst contact op met het bovenvermelde service-center.

Grizzly Tools GmbH & Co. KG
Stockstädter Str. 20
63762 Großostheim
DUITSLAND
www.grizzlytools.de

Reserveonderdelen en accessoires

Reserveonderdelen en toebehoren zijn beschikbaar via www.grizzlytools.shop.

Als u problemen heeft met uw bestelproces, neem dan contact met ons op via onze online shop. Indien u nog vragen heeft, kunt u contact opnemen met de Service-Center, Pag. 67

Pos. nr.	Pag. 197 *	Benaming	Bestelnr.
13, 15	28-30, 35	Ontgrendeling, Hendel	91110068
14	11-14	Voetplaat	91110067
20	—	Houtzaagblad (HCS)	13800404
21	—	Metaalzaagblad (BIM)	13800405

* Explosietekening

Vertaling van de originele EG-conformiteitsverklaring

Product: **Accu-sabelzaag 40 V**

Model: **PPSSA 40-Li A1**

Serienummer: 000001-040000

Het hierboven beschreven voorwerp is in overeenstemming met de desbetreffende harmonisatiewetgeving van de Unie:

**2006/42/EC • 2014/30/EU • 2011/65/EU & (EU) 2015/863
Product met batterij Smart PAPS 204 A1/Smart PAPS 208 A1: 2014/53/EU**

Het hierboven beschreven voorwerp is conform Richtlijn 2011/65/EU van het Europees Parlement en de Raad van 8 juni 2011 betreffende beperking van het gebruik van bepaalde gevaarlijke stoffen in elektrische en elektronische apparatuur.

Om de conformiteit te waarborgen, zijn de volgende geharmoniseerde normen en nationale normen en voorschriften toegepast:

**EN 62841-1:2015 • EN 62841-2-11:2016/A1:2020 • EN IEC 63000:2018
EN IEC 55014-1:2021 • EN IEC 55014-2:2021 • EN 62471:2008
Product met batterij Smart PAPS 204 A1/Smart PAPS 208 A1:
EN 301 489-1 V2.2.3:2019 • EN 301 489-17 V3.2.4:2020
EN 300 328 V2.2.2:2019 • EN 50663:2017
EN IEC 63000:2018**

Deze conformiteitsverklaring wordt verstrekt onder volledige verantwoordelijkheid van de fabrikant:



Grizzly Tools GmbH & Co. KG
Stockstädter Str. 20
63762 Großostheim
DUITSLAND
03.10.2022

Christian Frank
Documentatie gemachtigde

Spis treści

Wprowadzenie.....69

Użytkowanie zgodne z przeznaczeniem.....	69
Zakres dostawy/akcesoria.....	70
Zestawienie elementów urządzenia.....	70
Opis działania.....	70
Dane techniczne.....	70

Wskazówki dotyczące bezpieczeństwa.....71

Znaczenie wskazówek dotyczących bezpieczeństwa.....	71
Piktogramy i symbole.....	72
Ogólne ostrzeżenia dotyczące bezpieczeństwa elektronarzędzi.....	72
Wskazówki bezpieczeństwa dotyczące cięcia oscylacyjnego.....	75
Ryzyko resztkowe.....	76

Przygotowanie.....76

Elementy obsługowe.....	76
Montaż i demontaż brzeszczotu.....	76
Regulacja podstawy.....	77
Skontrolować poziom naładowania akumulatorów na urządzeniu.....	77
Sprawdzanie stanu naładowania akumulatora.....	77
Ładowanie akumulatora.....	77

Eksploatacja.....77

Wskazówki w zakresie cięcia.....	77
Wkładanie i wyciąganie akumulatora.....	78
Włączanie i wyłączenie.....	78

Lidl Home Aplikacja.....78

Akumulator Smart – dane i funkcje.....	80
Polityka prywatności.....	80
Usunąć urządzenie i usunąć dane z aplikacji.....	80
Problemy z aplikacją? – Najczęściej zadawane pytania.....	80

Transport.....80

Czyszczenie, konserwacja i przechowywanie.....81

Czyszczenie.....	81
Konserwacja.....	81
Przechowywanie.....	81

Rozwiązywanie problemów.....82

Utylizacja /ochrona środowiska.....82

Serwis.....83

Gwarancja.....	83
Serwis naprawczy.....	84
Service-Center.....	84
Importer.....	84

Części zamienne i akcesoria.....84

Tłumaczenie oryginalnej deklaracji zgodności WE.....85

Widok rozłożony.....197

Wprowadzenie

Gratulujemy zakupu nowej piły szablastej (w dalszej części dokumentu określanego jako elektronarzędzie).

Zdecydowali się Państwo na zakup urządzenia wysokiej jakości. Urządzenie zostało poddane kontroli jakości w trakcie produkcji oraz kontroli końcowej. Dzięki temu gwarantujemy sprawność Państwa urządzenia.



Instrukcja obsługi jest integralną częścią urządzenia. Zawiera ona ważne wskazówki dotyczące bezpieczeństwa, użytkowania i utylizacji. Należy uważnie przeczytać instrukcję obsługi. Należy zapoznać się z elementami obsługowymi i zasadami prawidłowego użytkowania urządzenia. Z urządzenia należy korzystać tylko zgodnie z opisem i w podanych zakresach użytkowania. Instrukcję obsługi należy dobrze przechowywać, a przekazując urządzenie innym osobom należy dołączyć całą dokumentację.

Użytkowanie zgodnie z przeznaczeniem

Urządzenie jest przeznaczone wyłącznie do następujących celów:

- Cięcie tworzywa sztucznego, drewna i lekkich elementów przy stabilnym podparciu
- Eksploatacja wyłącznie w suchych pomieszczeniach

Przestrzegać uwag dotyczących typów brzeszczotów.

Każdy inny rodzaj zastosowania, który nie został wyraźnie dopuszczony w niniejszej instrukcji obsługi, może stanowić źródło poważnych niebezpieczeństw dla użytkownika oraz prowadzić do uszkodzeń urządzenia. Operator lub użytkownik jest odpowiedzialny za wypadki lub szkody innych osób lub ich własności. Urządzenie jest przeznaczone do użytku prywatnego. Urządzenie nie zostało zaprojektowane do ciągłego użytku komercyjnego. Użytkowanie urządzenia do celów komercyjnych powoduje utratę gwarancji. Producent nie odpowiada za szkody spowodowane użyciem urządzenia w sposób niezgodny z przeznaczeniem lub jego nieprawidłową obsługą. Urządzenie jest częścią serii **X 20 V TEAM** i może być zasilane za pomocą akumulatorów serii **X 20 V TEAM**. Akumulatory serii **X 20 V TEAM** można ładować tylko za pomocą ładowarek z serii **X 20 V TEAM**.

Zakres dostawy/akcesoria

Rozpakować urządzenie i sprawdzić zakres dostawy.

Materiały opakowaniowe należy usuwać zgodnie z przepisami.

- Akumulatorowa piła szablasta 40 V
- 1 Brzeszczot do cięcia drewna HCS
- 1 Brzeszczot do cięć w metalu BIM
- Walizka
- Tłumaczenie instrukcji oryginalnej

Zestawienie elementów urządzenia

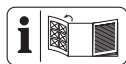

Ilustracje znajdują się na przedniej rozkładanej stronie.

- 1 Uchwyt mocujący
- 2 Lampka robocza LED
- 3 Otwory wentylacyjne
- 4 Włęcznik/wyłęcznik
- 5 Blokada załączania
- 6 Rękojeść
- 7 Uchwyt akumulatora
- 8 Wskaźnik stanu naładowania na urządzeniu
- 9 Wskazanie (poziom)

- 10 Wskazanie „Połączono”
- 11 Przycisk prędkości obrotowej
- 12 Rękojeść dodatkowa
- 13 Odblokowanie
- 14 Stopka
- 15 Dźwignia
- 16 Akumulator
- 17 Wskaźnik stanu naładowania
- 18 Element odblokowujący akumulator
- 19 Ładowarka akumulatora
- 20 Brzeszczot do cięcia drewna
- 21 Brzeszczot do cięć w metalu
- 22 Walizka

Opis działania

Piła szablasta to ręczna piła z brzeszczotem do cięć wykonującym ruchy posuwisto-zwrotne.

Funkcje elementów obsługowych podano w poniższych opisach.

Dane techniczne

Akumulatorowa piła szablasta 40 VPPSSA 40-Li A1

Napięcie obliczeniowe $U \dots 40 \text{ V} \approx (2 \times 20 \text{ V})$
Ciężar z akumulatorem (2 × Smart PAPS 204)
..... $\approx 4,4 \text{ kg}$

Liczba skoków na biegu jałowym

- poziom 1 $0-2300 \text{ min}^{-1}$
- poziom 2 $0-3000 \text{ min}^{-1}$

Długość skoku 32 mm

Głębokość cięcia

- Drewno $\leq 150 \text{ mm}$
- stal $\leq 15 \text{ mm}$
- metal nieżelazny $\leq 20 \text{ mm}$
- rura metalowa $\leq 150 \text{ mm}$

Poziom ciśnienia akustycznego (L_{pA}) 96,0 dB(A); $K_{pA}=5$

Poziom mocy akustycznej (L_{WA})

- zmierzony 107,0 dB(A); $K_{WA}=5$ dB

Wibracje (a_{rh}) (Rękojeść)

- drewniana belka . 16,142 m/s^2 ; $K=1,5 \text{ m/s}^2$
- deska 17,122 m/s^2 ; $K=1,5 \text{ m/s}^2$

Wibracje (a_{rh}) (Rękojeść dodatkowa)

- drewniana belka . 19,224 m/s²; K=1,5 m/s²
- deska 21,180 m/s²; K=1,5 m/s²
- Akumulator Li-Ion
- Temperatura ≤50 °C
- ładowanie 4 - 40 °C
- Eksploatacja -20 - 50 °C
- Przechowywanie 0 - 45 °C
- Akumulator Lidl Smart Smart PAPS 204 A1/
Smart PAPS 208 A1

- pasmo częstotliwości ...2400-2483,5 MHz
- moc nadawania ≤ 20 dBm

Wartości emisji hałasu i wibracji zostały ustalone zgodnie z normami i przepisami, wyszczególnionymi w deklaracji zgodności.

Podana łączna wartość drgań i wartość emisji hałasu zostały zmierzone zgodnie z unormowaną metodą pomiarów i mogą zostać wykorzystane do porównania tego elektronarzędzia z innym. Podana łączna wartości drgań i wartości emisji hałasu mogą zostać wykorzystane także do wstępnej oceny narażenia.

▲ OSTRZEŻENIE! Wartości emisji drgań i hałasu mogą różnić się w trakcie rzeczywistego użytkowania elektronarzędzia od wartości podanej, w zależności od sposobu eksploatacji elektronarzędzia. Należy próbować mak-

symalnie ograniczać narażenie na wibracje. Przykładowym sposobem zmniejszenia narażenia na wibracje jest ograniczenie czasu pracy. Należy przy tym uwzględnić wszystkie elementy cyklu eksploatacji (na przykład czas, w którym elektronarzędzie jest wyłączone, oraz czas, w których jest ono wprawdzie włączone, ale pracuje bez obciążenia).

Czas ładowania

Urządzenie jest częścią serii **X 20 V TEAM** i może być zasilane za pomocą akumulatorów serii **X 20 V TEAM**. Akumulatory serii **X 20 V TEAM** można ładować tylko za pomocą ładowarek z serii **X 20 V TEAM**.

Zalecamy użytkowanie urządzenia wyłącznie z następującymi akumulatorami: PAP 20 B1, PAP 20 B3, Smart PAPS 204 A1, Smart PAPS 208 A1

Zalecamy ładowanie akumulatorów za pomocą następujących ładowarek: PLG 20 A3, PLG 20 A4, PLG 20 C1, PLG 20 C3, PDSLGS 20 A1, Smart PLGS 2012 A1

Dane techniczne akumulatora i ładowarki: Patrz osobna instrukcja obsługi.

Aktualna lista kompatybilnych akumulatorów znajduje się na stronie: www.lidl.de/akku

Czas ładowania (min.)	PAP 20 A1	PAP 20 A2	PAP 20 A3	Smart PAPS 204 A1
	PAP 20 B1		PAP 20 B3	
				Smart PAPS 208 A1
PLG 20 A1 PLG 20 A4 PLG 20 C1	60	90	120	210
PLG 20 A2	45	60	80	165
PLG 20 A3 PLG 20 C3	35	45	60	120
PDSLGS 20 A1	35	45	60	120
Smart PLGS 2012 A1	35	40	40	50

Wskazówki dotyczące bezpieczeństwa

W niniejszym rozdziale opisano podstawowe wskazówki dotyczące bezpieczeństwa w ramach użytkowania urządzenia.

Znaczenie wskazówek dotyczących bezpieczeństwa

▲ NIEBEZPIECZEŃSTWO! W przypadku nieprzestrzegania niniejszej wskazówki dotyczącej bezpieczeństwa, dojdzie do wypadku. Jego skutkiem są poważne obrażenia ciała lub zgon.

▲ OSTRZEŻENIE! W przypadku nieprzestrzegania niniejszej wskazówki dotyczącej bezpieczeństwa, dojdzie do wypadku. Jego skutkiem mogą być poważne obrażenia ciała lub zgon.

▲ UWAGA! W przypadku nieprzestrzegania niniejszej wskazówki dotyczącej bezpieczeństwa, dojdzie do wypadku. Jego skutkiem mogą być lekki lub średnie obrażenia ciała.

WSKAZÓWKA! W przypadku nieprzestrzegania niniejszej wskazówki dotyczącej bezpieczeństwa, dojdzie do wypadku. Jego skutkiem może być szkoda materialna.

Piktogramy i symbole

Piktogramy na urządzeniu



Urządzenie jest częścią serii **X 20 V TEAM** i może być zasilane za pomocą akumulatorów serii **X 20 V TEAM**. Akumulatory serii **X 20 V TEAM** można ładować tylko za pomocą ładowarek z serii **X 20 V TEAM**.



Urządzeń elektrycznych nie należy wyrzucać razem z odpadami komunalnymi.



Uwaga!



Postępować zgodnie z instrukcją użytkownika



Stosować środki ochrony słuchu



Stosować środki ochrony oczu



Stosować maskę



Stosować środki ochrony dłoni

Ogólne ostrzeżenia dotyczące bezpieczeństwa elektronarzędzi

▲ OSTRZEŻENIE! Przeczytaj wszystkie ostrzeżenia dotyczące bezpieczeństwa, instrukcje, ilustracje i specyfikacje dołączone do tego elektronarzędzia. Nieprzestrzega-

nie wszystkich poniższych instrukcji może być przyczyną porażenia prądem, pożaru i/lub poważnych obrażeń. **Zachowaj wszystkie ostrzeżenia i instrukcje do wykorzystania w przyszłości.**

Pojęcie „elektronarzędzie” w ostrzeżeniach odnosi się do elektronarzędzia zasilanego sieciowo (przewodowo) lub akumulatorowo (beprzewodowo).

1. BEZPIECZEŃSTWO W MIEJSCU PRACY

- Utrzymuj miejsce pracy w czystości oraz dobrze oświetlone.** Nieuporządkowane lub ciemne miejsca sprzyjają wypadkom.
- Nie korzystaj z elektronarzędzi w środowisku zagrożonym wybuchem, np. w obecności łatwopalnych cieczy, gazów lub pyłów.** Elektronarzędzia wytwarzają iskry, które mogą spowodować zapłon pyłu lub oparów.
- Podczas pracy z elektronarzędziem należy trzymać dzieci i osoby postronne z daleka.** Rozproszenie uwagi może spowodować utratę kontroli nad narzędziem.

2. BEZPIECZEŃSTWO ELEKTRYCZNE

- Wtyki sieciowe elektronarzędzi muszą pasować do gniazda zasilania. Nigdy nie wolno w żaden sposób modyfikować wtyków sieciowych. Korzystając z uziemionych elektronarzędzi nie wolno używać żadnych wtyczek adaptacyjnych.** Niezmodyfikowane wtyki sieciowe i pasujące gniazda zasilania zmniejszają ryzyko porażenia prądem.
- Unikać kontaktu ciała z uziemionymi powierzchniami, takimi jak rury, grzejniki, piece i lodówki.** Istnieje zwiększone ryzyko porażenia prądem, jeśli ciało jest uziemione.
- Nie wystawiaj elektronarzędzi na działanie deszczu lub wilgoci.** Woda przedostająca się do elektronarzędzia zwiększa ryzyko porażenia prądem.

- d) **Nie wolno korzystać z kabla zasilającego niezgodnie z jego przeznaczeniem. Nigdy nie używaj kabla zasilającego do przenoszenia, ciągnięcia lub odłączania elektronarzędzia. Trzymaj kabel zasilający z dala od źródeł ciepła, oleju, ostrych krawędzi lub poruszających się części.** Uszkodzone lub zaplątane kable zasilające zwiększają ryzyko porażenia prądem.
- e) **Podczas pracy z elektronarzędziem na zewnątrz należy stosować kabel zasilający przeznaczony do użytku na zewnątrz.** Użycie kabla zasilającego przeznaczonego do użytku na zewnątrz zmniejsza ryzyko porażenia prądem.
- f) **Jeżeli nie można uniknąć pracy elektronarzędzia w wilgotnym miejscu, należy użyć zasilania zabezpieczonego wyłącznikiem różnicowo-prądowym (RCD).** Zastosowanie wyłącznika różnicowo-prądowego zmniejsza ryzyko porażenia prądem.

3. BEZPIECZEŃSTWO OSOBISTE

- a) **Pracując z elektronarzędziem zachowaj czujność, patrz co robisz i kieruj się zdrowym rozsądkiem. Nie korzystaj z elektronarzędzia, gdy jesteś zmęczony lub pod wpływem narkotyków, alkoholu bądź leków.** Chwila nieuwagi podczas obsługi elektronarzędzia może spowodować poważne obrażenia ciała.
- b) **Stosuj środki ochrony indywidualnej. Zawsze stosuj ochronę oczu.** Sprzęt ochronny, taki jak maska przeciwpyłowa, antypoślizgowe obuwie ochronne, kask lub ochronniki słuchu, stosowane w odpowiednich warunkach, ograniczają obrażenia ciała.
- c) **Zapobiegaj niezamierzonemu uruchomieniu. Przed podłączeniem do źródła zasilania i/lub akumulatora, podniesieniem lub przeniesieniem narzędzia upewnij się, że wyłącznik jest w pozycji wyłączonej.**

Przenoszenie elektronarzędzi z palcem na włączniku lub włączanie elektronarzędzi z włączonym włącznikiem sprzyja wypadkom.

- d) **Przed włączeniem elektronarzędzia usuń klucz nastawczy lub klucz maszynowy.** Klucz maszynowy lub klucz pozostawiony na obracającej się części elektronarzędzia może spowodować obrażenia ciała.
 - e) **Nie sięgaj zbyt daleko. Utrzymuj właściwą postawę i równowagę przez cały czas.** Umożliwia to lepszą kontrolę nad elektronarzędziem w nieoczekiwanych sytuacjach.
 - f) **Ubieraj się odpowiednio. Nie noś luźnej odzieży ani biżuterii. Trzymaj włosy i ubrania z dala od ruchomych części.** Luźne ubrania, biżuteria lub długie włosy mogą zostać pochwycone przez ruchome części.
 - g) **Jeśli na wyposażeniu znajdują się urządzenia do podłączania instalacji odpylających i zbierających, należy dopilnować, aby były one podłączone i właściwie użytkowane.** Stosowanie systemu odpylania może zmniejszyć zagrożenia związane z pyłem.
 - h) **Nie pozwól, aby przyzwyczajenie wynikające z częstego używania narzędzi spowodowało u Ciebie nadmierną pewność siebie i zignorować zasady bezpieczeństwa narzędzi.** Nieostrożne działanie może w ciągu ułamka sekundy spowodować poważne obrażenia.
- ### 4. OBSŁUGA I KONSERWACJA ELEKTRONARZĘDZI
- a) **Nie należy przeciążać elektronarzędzi. Zawsze używaj odpowiedniego elektronarzędzia do danego zastosowania.** Właściwe elektronarzędzie wykona pracę lepiej i bezpieczniej, w tempie, do którego zostało zaprojektowane.
 - b) **Nie korzystaj z elektronarzędzia, jeśli nie ma możliwości włączenia i wyłączenia go przetłacznikiem.** Każ-

de elektronarzędzie, które nie może być sterowane za pomocą przełącznika jest niebezpieczne i musi zostać naprawione.

- c) **Przed dokonaniem jakichkolwiek regulacji, zmianą akcesoriów lub przechowywaniem elektronarzędzia należy odłączyć wtyk sieciowy od źródła zasilania i/lub wyjąć akumulator, jeśli jest odłączany.** Takie prewencyjne środki bezpieczeństwa zmniejszają ryzyko przypadkowego uruchomienia elektronarzędzia.
- d) **Nieużywane elektronarzędzia należy przechowywać w miejscu niedostępnym dla dzieci i nie dopuszczać do obsługi elektronarzędzia przez osoby nieobeznane z elektronarzędziem lub niniejszą instrukcją.** Elektronarzędzia są niebezpieczne w rękach nieprzeszkolonych użytkowników.
- e) **Konserwuj elektronarzędzia i akcesoria. Sprawdź elektronarzędzie pod kątem rozregulowania lub blokowania się ruchomych części, czy nie doszło do ich pęknięcia oraz czy nie występują inne okoliczności, które mogą wpływać na działanie elektronarzędzia. Jeśli elektronarzędzie jest uszkodzone, zleć jego naprawę przed użyciem.** Wiele wypadków jest powodowanych przez źle konserwowane elektronarzędzia.
- f) **Utrzymuj narzędzia tnące ostre i czyste.** Prawidłowo konserwowane narzędzia tnące z ostrymi krawędziami tnącymi są mniej podatne na zakleszczenia i łatwiejsze do kontrolowania.
- g) **Używaj elektronarzędzia, osprzętu, końcówek narzędzi itp. zgodnie z niniejszą instrukcją, uwzględniając warunki pracy i wykonywaną pracę.** Używanie elektronarzędzia do czynności niezgodnych z przeznaczeniem może prowadzić do niebezpiecznych sytuacji.
- h) **Utrzymuj uchwyty i powierzchnie chwytne suche, czyste i wolne**

od oleju i smaru. Śliskie uchwyty i powierzchnie chwytne nie pozwalają na bezpieczną obsługę i kontrolę narzędzia w nieoczekiwanych sytuacjach.

- 5. **OBSŁUGA I KONSERWACJA NARZĘDZI AKUMULATOROWYCH**
- a) **Ładuj wyłącznie za pomocą ładowarki określonej przez producenta.** Ładowarka, która jest odpowiednia dla jednego typu akumulatora, może stwarzać ryzyko pożaru, gdy jest używana z innym akumulatorem.
- b) **Elektronarzędzi używaj wyłącznie z przeznaczonymi do tego celu akumulatorami.** Używanie jakiegokolwiek innych akumulatorów może stwarzać niebezpieczeństwo obrażeń i pożaru.
- c) **Gdy akumulator nie jest używany, należy trzymać go z dala od innych metalowych przedmiotów, takich jak spinacze, monety, klucze, gwoździe, śruby lub inne małe metalowe przedmioty, mogą spowodować zwarcie zacisków urządzenia.** Zwarcie ze sobą biegunów akumulatora może spowodować poparzenia lub pożar.
- d) **W trudnych warunkach z akumulatora może wydobywać się ciecz; należy unikać kontaktu z nią. W razie przypadkowego kontaktu, splukać wodą. W przypadku kontaktu cieczy z oczami, należy dodatkowo zwrócić się o pomoc lekarską.** Ciecz wydostająca się z akumulatora może powodować podrażnienia lub oparzenia.
- e) **Nie używaj akumulatora ani narzędzia, które jest uszkodzone lub zmodyfikowane.** Uszkodzone lub zmodyfikowane akumulatory mogą zachowywać się nieprzewidywalnie, co może spowodować pożar, wybuch lub ryzyko obrażeń.
- f) **Nie narażaj akumulatora lub narzędzia na działanie ognia lub nadmiernej temperatury.** Wystawienie na

działanie ognia lub temperatury powyżej 130°C może spowodować wybuch.

g) **Przestrzegaj wszystkich instrukcji ładowania i nie ładuj akumulatora ani narzędzia poza zakresem temperatur wskazanym w instrukcji.**

Nieprawidłowe ładowanie lub ładowanie w temperaturach spoza podanego zakresu może spowodować uszkodzenie akumulatora i zwiększyć ryzyko pożaru.

6. **SERWIS**

a) **Elektronarzędzie powinno być serwisowane przez wykwalifikowanego pracownika serwisu przy użyciu wyłącznie identycznych części zamiennych.** Zapewni to utrzymanie bezpieczeństwa elektronarzędzia.

b) **Nigdy nie należy serwisować uszkodzonych akumulatorów.** Serwisowanie akumulatorów powinien być wykonywany wyłącznie przez producenta lub autoryzowany serwis.

Wskazówki bezpieczeństwa dotyczące cięcia oscylacyjnego

- **Trzymaj elektronarzędzie za izolowane powierzchnie chwytające podczas wykonywania operacji, w której osprzęt tnący mogłyby zetknąć się z ukrytym okablowaniem.** Osprzęt tnący mające kontakt z przewodem pod napięciem może spowodować, że odsłonięte metalowe części elektronarzędzia elektrycznego znajdują się pod napięciem, co może być przyczyną porażenia operatora prądem elektrycznym.
- **Użyj zacisków lub innego praktycznego sposobu, aby zabezpieczyć i podeprzeć obrabiany przedmiot na stabilnej podstawie.** Trzymanie przedmiotu obrabianego ręką lub przy ciele powoduje jego niestabilność i może prowadzić do utraty kontroli nad nim.
- **Stosować wyłącznie akcesoria zalecane przez firmę PARKSIDE.** Zastosowanie niewłaściwych akcesoriów może

spowodować porażenie elektryczne lub pożar.

Bezostate uwagi dotyczące bezpieczeństwa stosowania wyrzynarek

- **Dłonie trzymać z dala od miejsca cięcia.** Nie sięgać pod obrabiany element. Kontakt z brzeszczotem grozi urazem.
- **Elektronarzędzie prowadzić po obrabianym elemencie tylko w stanie włączonym.** W przeciwnym razie istnieje niebezpieczeństwo odbicia, gdy narzędzie końcowe zatnie się w obrabianym elemencie.
- **Zwracać uwagę, aby podczas cięcia podstawa dobrze przylegała do przedmiotu.** Przekrzywiony brzeszczot może pęknąć lub spowodować odbicie.
- **Po zakończeniu pracy elektronarzędzie wyłączyć i wyciągnąć brzeszczot z rządu dopiero po jego całkowitym zatrzymaniu.** Dzięki temu unikniemy odbicia i możemy bezpiecznie odłożyć elektronarzędzie.
- **Używać tylko nieuszkodzonych, właściwych brzeszczotów.** Wygięte i tępe brzeszczoty mogą pękać, negatywnie wpływać na proces cięcia lub powodować odbicie.
- **Po wyłączeniu urządzenia nie wyhamowywać brzeszczotu przez dokaskanie jego bocznej powierzchni.** Brzeszczot może zostać uszkodzony, może pęknąć lub spowodować odbicie.
- **Użyć odpowiednich detektorów, aby zlokalizować ukryte przewody zasilające lub zasięgnąć porady w miejscowym zakładzie energetycznym.** Kontakt z przewodami elektrycznymi grozi pożarem lub porażeniem elektrycznym. Uszkodzenie instalacji gazowej może spowodować wybuch. Przedostanie się brzeszczotu do instalacji wodnej może być przyczyną szkód materialnych.
- **Zanim odłożymy elektronarzędzie należy odczekać do jego całkowitego zatrzymania się.** Narzędzie tnące

ce może się zablokować i spowodować utratę kontroli nad elektronarzędziem.

Ryzyko resztkowe

Nawet przy prawidłowej obsłudze tego elektronarzędzia zawsze istnieje ryzyko resztkowe. Z uwagi na konstrukcję i wykonanie tego elektronarzędzia mogą wystąpić następujące niebezpieczeństwa:

- Uszkodzenie słuchu w przypadku niestosowania odpowiednich ochronników słuchu.
- Szkody zdrowotne, spowodowane przez przenoszenie drgań na ręce, jeśli urządzenie jest użytkowane przez dłuższy czas lub jest nieprawidłowo prowadzone i konserwowane.
- Niebezpieczeństwo skaleczenia

⚠ OSTRZEŻENIE! Zagrożenie generowane przez pole elektromagnetyczne podczas pracy urządzenia. Pole to może w określonych okolicznościach zakłócać pracę aktywnych lub pasywnych implantów medycznych. Aby zmniejszyć niebezpieczeństwo poważnych lub śmiertelnych obrażeń ciała, przed przystąpieniem do obsługi urządzenia przez osoby z implantami medycznymi zalecamy konsultację się z lekarzem i producentem implantu medycznego.

Przygotowanie

⚠ OSTRZEŻENIE! Ryzyko obrażeń ciała w wyniku przypadkowego uruchomienia urządzenia. Akumulator należy umieszczać w urządzeniu dopiero wtedy, gdy jest ono całkowicie przygotowane do pracy.

Elementy obsługowe

Przed pierwszym użyciem urządzenia należy się zapoznać z jego elementami obsługowymi.

- **Przycisk prędkości obrotowej (11)**
 - Po umieszczeniu akumulatorów w urządzeniu: Połącz z Lidl Home App
 - Przelączanie poziomów prędkości obrotowej
 - 1 0–2300 min⁻¹
 - 2 0–3000 min⁻¹

- **Wskazanie „Połączono” (10)**
Status połączenia z Lidl Home App
Miganie Próba połączenia
Ciągłe świecenie Nawiązanie połączenia
- **Wskazanie (9)**
Wskaźnik ustawionego poziomu prędkości obrotowej
 - 1 0–2300 min⁻¹
 - 2 0–3000 min⁻¹
 1 2 Prędkość obrotowa jest ustawiona w Lidl Home App.
- **Włacznik/wyłącznik (4)**
 - Włączanie: Wciśnięcie
 - Wyłączanie: Zwolnienie
- **Blokada załączania (5)**
 - Odblokowanie: Wciśnięcie
 - Blokowanie: Zwolnienie

Montaż i demontaż brzeszczotu



⚠ UWAGA! Niebezpieczeństwo obrażeń ciała w przypadku dotknięcia brzeszczotu. Podczas zakładania brzeszczotu nosić rękawice ochronne.

Warunki

- Brzeszczot jest przeznaczony do danego materiału. Do zakresu dostawy urządzenia należą brzeszczoty o grubych zębach do drewna oraz brzeszczot o drobnych zębach do metalu i tworzywa sztucznego.
- Należy stosować jedynie brzeszczoty do cięcia z identycznym trzpieniem, jak dostarczony brzeszczot.
- Uchwyt mocujący jest pozbawiony opiółków i innych pozostałości materiału.

Montaż brzeszczotu (rys. A)

1. Obrócić uchwyt mocujący (1) maksymalnie w przód i przytrzymać go w tym położeniu.
2. Umieścić brzeszczot do cięcia (21/20/) w uchwycie zaciskowym (1).
3. Zwolnić uchwyt mocujący (1).
4. Upewnić się, że brzeszczot do cięcia (21/20/) jest prawidłowo zamocowany, a zęby są ustawione w kierunku cięcia.

Demontaż brzeszczotu (rys. A)

1. Przytrzymać brzeszczot do cięć (21/20).
2. Obrócić uchwyt mocujący (1) maksymalnie w przód i przytrzymać go w tym położeniu.
3. Wyciągnąć brzeszczot do cięć (21/20/) z uchwytu zaciskowego (1).
4. Zwolnić uchwyt mocujący (1).

Regulacja podstawy

(rys. B)

▲ UWAGA! Należy się upewnić, że urządzenie jest zabezpieczone przed przypadkowym uruchomieniem. W razie potrzeby wyjąć wcześniej akumulatory (16) i brzeszczot do cięć (21/20) z urządzenia.

1. Zwolnić dźwignię (15).
2. Nacisnąć przycisk zwalniający (13).
3. Ustawić podstawę na żądaną długość.
4. Ponownie zaciągnąć dźwignię (15).
Jeśli nie będzie możliwości zablokowania dźwigni (15), należy poruszać podstawę w jedną i w drugą stronę.

Skontrolować poziom naładowania akumulatorów na urządzeniu

1. Wcisnąć i przytrzymać włącznik/wyłącznik (4).

✓ Stan naładowania akumulatorów sygnalizowany jest zaświeceniem się odpowiedniej kontrolki LED na urządzeniu (8).

Kolor czerwony-żółty-zielony →

Akumulator całkowicie naładowany

Kolor czerwony-żółty → Akumulator naładowany mniej więcej w połowie

Kolor czerwony → Akumulator wymaga ładowania

2. Akumulator (16) należy naładować, gdy na wskaźniku stanu naładowania (17) świeci się już tylko czerwona kontrolka LED.

Sprawdzanie stanu naładowania akumulatora

1.  Wcisnąć przycisk wskaźnika poziomu naładowania (17) na akumulatorze (16).

✓ Stan naładowania akumulatora sygnalizowany jest zaświeceniem się odpowiedniej kontrolki LED.



czerwona, pomarańczowa, zielona

Akumulator jest naładowany



czerwona, pomarańczowa

Akumulator jest częściowo naładowany



czerwona

Akumulator wymaga ładowania

2. Akumulator (16) należy naładować, gdy na wskaźniku stanu naładowania (17) świeci się już tylko czerwona kontrolka LED.

Ładowanie akumulatora

Patrz również instrukcja obsługi ładowarki.

Wskazówki

- Gdy akumulator jest rozgrzany, przed ładowaniem należy odczekać do jego wystudzenia.
- Nie narażać akumulatora na dłuższe oddziaływanie silnego promieniowania słonecznego i nie kłaść go na grzejnikach (maks. 50 °C).

Ładowanie akumulatora

1. Podłączyć ładowarkę do gniazda sieciowego.
2. Wsunąć akumulator (16) do wnęki ładowarki.
3. Po ukończeniu ładowania odłączyć ładowarkę od sieci.
4. Wyciągnąć akumulator z ładowarki.

Eksplatacja

Wskazówki w zakresie cięcia

Uwagi ogólne

- Nie stosować tępych, wygiętych lub uszkodzonych w inny sposób brzeszczotów.
- Przed rozpoczęciem cięcia należy sprawdzić obrabiany element pod kątem obecności ukrytych ciał obcych, takich jak gwoździe i śruby. Należy je usunąć.

- Należy stosować jedynie brzeszczoty do cięcia z identycznym trzpieniem, jak dostarczony brzeszczot.
- Urządzenie trzymać bezpiecznie za uchwyt.
- Przyłożyć podstawę do obrabianego elementu.
- Nie wywierać zbyt dużego nacisku w kierunku cięcia. Pracę powinno wykonywać urządzenie.
- Jeśli brzeszczot zablokuje się, urządzenie natychmiast wyłączyć. Rozeprzeć rzaz i ostrożnie wyciągnąć brzeszczot.
- Przed odłożeniem urządzenia należy je wyłączyć i odczekać, aż całkowicie się zatrzyma.
- Podczas pracy należy zawsze ustawiać się z boku piły.
- Unikać nadmiernego obciążania urządzenia podczas pracy.

Piłowanie wgłębne

Warunki

- Miękkie materiały jak drewno, beton porowaty płyty gipsowo-kartonowe itd.

Sposób postępowania

1. Przyłożyć urządzenie dolną krawędzią podstawy (14) do obrabianego elementu. Brzeszczot (20) nie ma kontaktu z obrabianym elementem.
2. Zagłębić brzeszczot do cięcia (20) w obrabianym detalu, przechylając urządzenie w przód, aż znajdzie się ono w ustawieniu pionowym.
3. Cięcie wykonywać wzdłuż żądanej linii cięcia.

Wkładanie i wyciąganie akumulatora

▲ OSTRZEŻENIE! Ryzyko obrażeń ciała w wyniku przypadkowego uruchomienia urządzenia. Akumulator należy umieszczać w urządzeniu dopiero wtedy, gdy jest ono całkowicie przygotowane do pracy.

WSKAZÓWKA! Ryzyko uszkodzenia! Za stosowanie niewłaściwego akumulatora może doprowadzić do uszkodzenia urządze-

nia i akumulatora. Aktualna lista kompatybilnych akumulatorów znajduje się na stronie: www.lidl.de/akku

Wkładanie akumulatorów

1. Wsunąć obydwa akumulatory (16) wzdłuż prowadnic szynowych w uchwyt akumulatorów (7).
- ✓ Akumulatory wskazują na swoje miejsce, wydając charakterystyczny dźwięk.

Wyciąganie akumulatorów

1. Wcisnąć i przytrzymać przycisk zwalniający (18) na akumulatorze (16).
2. Wyciągnąć akumulatory z uchwytu akumulatorów (7).

Włączanie i wyłączanie

WSKAZÓWKA! Urządzenie może być uruchamiane jedynie z **dwoma** akumulatorami.

Włączanie

1. Umieścić akumulatory (16) w urządzeniu.
2. Wcisnąć włącznik/wyłącznik (4).

Wyłączanie

1. Zwolnić włącznik/ wyłącznik (4).
2. Brzeszczot należy usuwać z ciętego detalu dopiero po całkowitym zatrzymaniu.
3. W momencie pozostawienia urządzenia bez nadzoru lub po zakończeniu pracy należy wyciągnąć akumulator z urządzenia..

Lidl Home Aplikacja

Za pomocą Lidl Home aplikacji można nadzorować urządzenie i sterować określonymi funkcjami. Funkcje mogą się zmieniać w zależności od aktualizacji aplikacji i oprogramowania firmowego. Więcej informacji na temat Lidl Home aplikacji można znaleźć w instrukcji akumulatora Smart.

Warunki

Aby wyszukać urządzenie Lidl Home w aplikacji, muszą być spełnione następujące warunki:

- W urządzeniu znajduje się następujący akumulator: Akumulator Lidl Smart Smart PAPS 204 A1 lub Smart PAPS 208 A1

Urządzenie komunikuje się z aplikacją za pośrednictwem akumulatora.

- Akumulator Smart jest połączony z Lidl Home aplikacją.

Połącz z aplikacją Lidl Home

1. Umieścić akumulator w urządzeniu
2. Wcisnąć przycisk prędkości obrotowej (11)
 - ✓ Wskazanie „Połączono” miga (10). Gdy urządzenie jest połączone, wskazanie „Połączono” jest podświetlone ciągle.
3. W aplikacji Lidl Home wejść w akumulator Smart, który jest umieszczony w urządzeniu.
 - ✓ Pojawia się ekran urządzenia.
4. Jeśli nie, należy kliknąć w następujący wiersz: Informacje o urządzeniu PPSSA 40-Li A1
 - ✓ Pojawia się ekran urządzenia.

Jeśli nie ma możliwości wyboru urządzenia na ekranie akumulatora Smart, należy się upewnić, że został wybrany właściwy akumulator Smart i że akumulator Smart jest umieszczony w urządzeniu w prawidłowy sposób.

Dane i funkcje

- **Ilustracja urządzenia:** Po wciśnięciu ilustracji pojawia się interaktywny widok 3D urządzenia.
- **Wirtualny identyfikator narzędzia:** Unikalny numer ID urządzenia
- **Model narzędzia:** Nazwa modelu urządzenia
- **Prąd rozładowania narzędzia:** Aktualne natężenie prądu w amperach
- **Prędkość obrotowa narzędzia:** Ustawiona maksymalna prędkość obrotowa. Wcisnąć wiersz (Tryb pracy narzędzi: Ekspert) → Ustawianie maksymalnej prędkości obrotowej; 32% (960 RPM) – 100% (3000 RPM)
- **Poziom prądu:** poziom (poziom 1: 0–2300 RPM; poziom 2: 0–3000 RPM).
- **Tryb pracy narzędzi:** Tryb pracy. Wcisnąć wiersz → Wybrać tryb pracy
- **Wydaźność** Wybrać właściwy poziom za pomocą przełącznika lub w aplikacji (Poziom prądu)
- **Ekspert** Ustawić dowolną maksymalną prędkość obrotową za pomocą aplikacji (Prędkość obrotowa narzędzia)
- **przełącznik lampy:** Włączanie i wyłączenie lamp roboczych LED.
- **Jasność oświetlenia narzędzia:** Jasność lamp roboczych LED.
 - Kliknąć w wiersz → Ustawianie jasności: 1 – 100% (ustawienie fabryczne: 100%).
- **Ustawienie opóźnienia wyłączenia oświetlenia narzędzia:** Czas opóźnienia, przez jaki lampy robocze LED świecą się po wyłączeniu urządzenia.
 - Kliknąć w wiersz → Ustawianie opóźnienia: 0 – 99 s (ustawienie fabryczne: 10 s)
- **Ogólny czas pracy narzędzia:** Ogólny czas pracy urządzenia
- **Czasy nadmiernej temperatury narzędzia:** Liczba przypadków wyłączenia urządzenia z powodu zbyt wysokiej temperatury.
- **Czasy zablokowania narzędzia:** Liczba blokad urządzenia.
- **Czasy przecięcia narzędzia:** Liczba przecięć urządzenia.
- **Wersja oprogramowania sprzętowego:** Aktualna wersja oprogramowania firmowego. Czerwona kropka informuje o oczekującej aktualizacji. W celu przeprowadzenia aktualizacji należy kliknąć w wiersz. Postępować zgodnie z instrukcjami w aplikacji.
- **Reset do ustawień fabrycznych:** W celu przywrócenia ustawień fabrycznych należy wcisnąć następujący przycisk:
 - RESET**
 - Postępować zgodnie z instrukcjami w aplikacji.

Akumulator Smart – dane i funkcje

Krótkie zestawienie (góra)

Po przeciągnięciu ekranu w bok pojawiają się następujące informacje:

- Standard: Informacje podstawowe i rysunek (po wciśnięciu ilustracji pojawia się interaktywny widok 3D urządzenia.)
- Temperatura (czarna linia); czerwona linia: Wartość graniczna nadmiernej temperatury
- Prąd ładowania
- Prąd rozładowania
- Pojemność

Pozostałe dane i funkcje

- Blokowanie akumulatora (Przełącznik bezpieczeństwa) > Ustalić PIN w celu blokowania akumulatora
- **Tryb pracy akumulatora**
Profile dla następujących parametrów: Niskie napięcie rozładowania, Maks stykowy prąd wyładowania
 - Skonfigurowane wstępnie profile Balance, ECO, Performance
 - Expert
> Możliwa ręczna zmiana parametrów
- **Zarządzanie powiadomieniami**
Aktywowanie (dezaktywowanie) powiadomień dotyczących ważnych zdarzeń
 - Przełącznik alarmu zbyt wysokiej temperatury
- Identyfikator akumulatora: Aktywowanie wskaźników powiązanych akumulatorów na krótki czas
- Przełącznik °F/°C > Wybór jednostki temperatury
- Informacja > Wyświetlanie pozostałych informacji dotyczących akumulatora
- Statystyki > Liczba cykli ładowania, Liczba cykli rozładowania, Ogólny czas pracy

Edytuj akumulator (po prawej stronie u góry)



- Edytuj  > Symbol, Imię i nazwisko, Miejsce

- Informacje o urządzeniu > Wirtualny ID, adres MAC, strefa czasowa
- Udostępnij urządzenie > Użytkowanie urządzenia wspólnie z innym członkiem rodziny
- Najczęściej zadawane pytania > Często zadawane pytania
- Sprawdź aktualizacje >
- **USUŃ URZĄDZENIE**

Polityka prywatności

 Moja Strefa: **Polityka prywatności**

Usunąć urządzenie i usunąć dane z aplikacji

1. W zakładce  wybrać urządzenie, które chcemy usunąć i którego dane chcemy skasować.
2. Wybrać ikonę  po prawej stronie u góry.
3. Wybrać „**USUŃ URZĄDZENIE**”.
4. Do wyboru są następujące możliwości:
 - **Odłącz i usuń dane**
 - **Rozwiąż**: Dane pozostają zachowane w aplikacji

Problemy z aplikacją? – Najczęściej zadawane pytania

1. Z listy urządzeń wybrać akumulator, w odniesieniu do którego mają Państwo pytania.
2. Edytuj akumulator  (po prawej stronie u góry)
3. Najczęściej zadawane pytania >

Transport

Wskazówki w zakresie transportu urządzenia:

- Wyłączyć urządzenie i wyciągnąć z niego akumulator. Należy się upewnić, że wszystkie ruchome elementy całkowicie się zatrzymały.
- Wyciągnąć narzędzie robocze.
- Urządzenie należy zawsze trzymać za rękkojeść.

Czyszczenie, konserwacja i przechowywanie

▲ OSTRZEŻENIE! Porażenie elektryczne! Podczas prac konserwacyjnych i czyszczenia należy się zabezpieczać. Wylądzić urządzenie.

Wykonanie prac naprawczych i konserwacyjnych, które nie zostały opisane w tej instrukcji, należy powierzać naszym specjalistom z działu serwisowego. Stosować tylko oryginalne części zamienne.

Czyszczenie

▲ OSTRZEŻENIE! Porażenie prądem elektrycznym. Nigdy nie spryskiwać urządzenia wodą.

WSKAZÓWKA! Ryzyko uszkodzenia. Substancje chemiczne mogą oddziaływać agresywnie na elementy wykonane z tworzywa sztucznego. Nie stosować środków czyszczących wzgl. rozpuszczalników.

- Dbać o czystość i drożność otworów wentylacyjnych, obudowy silnika i uchwytów urządzenia. Używać do tego wilgotnej ściereczki lub szczotki.

Konserwacja

Urządzenie jest bezobsługowe.

Przechowywanie

Urządzenie należy przez cały czas przechowywać w warunkach:

- czystych
- suchych
- zabezpieczonych przed zapyleniem
- W dostarczonej walizce do przechowywania (22)
- poza zasięgiem dzieci

Temperatura przechowywania akumulatora i urządzenia wynosi od 0°C do 45°C. Podczas przechowywania należy unikać ekstremalnie niskich lub wysokich temperatur, aby zapobiec utracie wydajności akumulatora.

Przed dłuższym przechowywaniem (np. przed sezonem zimowym) należy wyciągnąć akumulator z urządzenia (postępować według osobnej instrukcji obsługi akumulatora i ładowarki).

Rozwiązywanie problemów

Poniższa tabeli stanowi pomoc w ramach usuwania błędów:

Problem	Możliwa przyczyna	Sposób usunięcia problemu
Urządzenie nie uruchamia się	Brak akumulatora (16) w urządzeniu	Wkładanie akumulatorów, s. 78
	Uszkodzony włącznik/wyłącznik (4)	Należy się zwrócić do Centrum Serwisowego.
	Uszkodzony silnik	Należy się zwrócić do Centrum Serwisowego.
	Akumulator (16) rozładowany	Naładować akumulator (patrz oddzielna instrukcja obsługi dla akumulatora i ładowarki)
Urządzenie pracuje z przerwami	Chwiejny styk wewnątrz urządzenia	Należy się zwrócić do Centrum Serwisowego.
	Uszkodzony włącznik/wyłącznik (4)	Należy się zwrócić do Centrum Serwisowego.
Niska wydajność piłowania	Brzeszczot (21/20) niewłaściwy dla obrabianego elementu	Włożyć (21/20) właściwy brzeszczot
	Brzeszczot (21/20) jest tępy	Włożyć nowy brzeszczot (21/20)
	Nieprawidłowa prędkość piłowania	Dostosować prędkość piłowania
	Niska wydajność akumulatora	Naładować akumulator (patrz oddzielna instrukcja obsługi dla akumulatora i ładowarki)
Brzeszczot ulega szybkiemu ścieraniu	Brzeszczot (21/20) niewłaściwy dla obrabianego elementu	Włożyć (21/20) właściwy brzeszczot
	Za duży docisk	Zmniejszyć docisk
	Prędkość piłowania za wysoka	Zmniejszyć prędkość piłowania

Utylizacja /ochrona środowiska

Wyjmij akumulator z urządzenia i przekaz urządzenie, akumulator, akcesoria oraz opakowanie do punktu recyklingu opadów.



Urządzeń elektrycznych nie należy wyrzucać razem z odpadami komunalnymi.



Nie wyrzucaj akumulatora do śmieci domowych, ognia (ryzyko wybuchu) lub wody. Uszkodzone akumulatory mogą szkodzić środowisku naturalnemu i zdrowiu ludzi, jeśli wydostaną się z nich trujące opary lub ciecze.

- Do tego urządzenia odnosi się dyrektywa 2012/19/UE.

- Urządzenie należy przekazać do punktu recyklingu. Zastosowane elementy z tworzywa sztuczne i metali można posortować według gatunków i w ten sposób przekazać do recyklingu. Odpowiednie informacje można uzyskać w naszym Dziale serwisowym.
- Przesłane, uszkodzone urządzenia utylizujemy bezpłatnie.

Akumulatory utylizuj zgodnie z lokalnymi przepisami. Uszkodzone lub zużyte akumulatory należy przekazywać do recyklingu zgodnie z dyrektywą 2006/66/WE. Akumulatory należy oddać w punkcie zbiórki zużytych baterii, skąd zostaną przekazane do ponownego przetworzenia w sposób przyjazny dla środowiska. O szczegóły należy pytać w lokalnym zakładzie gospodarki odpadami lub w naszym Centrum Serwisowym. Akumulatory należy utylizować w stanie rozładowanym. Zalecamy zakrycie biegunów kawałkiem taśmy klejącej w celu ochrony przed ewentualnym zwarcieniem. Nie otwieraj akumulatora.

Serwis

Gwarancja

Szanowna Klientko, Szanowny Kliencie, na zakupione urządzenie otrzymują Państwo 5 lata gwarancji od daty zakupu.

W przypadku wad tego produktu przysługują Państwu ustawowe prawa w stosunku do sprzedawcy produktu. Prawa te nie są ograniczone przez naszą przedstawioną niżej gwarancję.

Warunki gwarancji

Okres gwarancji rozpoczyna się z datą zakupu. Prosimy zachować oryginalny paragon. Będzie on potrzebny jako dowód zakupu.

Jeśli w okresie lat od daty zakupu tego produktu wystąpi wada materiałowa lub fabryczna, produkt zostanie – wedle naszego wyboru – bezpłatnie naprawiony lub wymieniony. Gwarancja zakłada, że w okresie pięciu lat uszkodzone urządzenie zostanie przesłane wraz z dowodem zakupu (paragonem) z krótkim opisem, gdzie wystąpiła wada i kiedy się pojawiła.

Jeśli defekt jest objęty naszą gwarancją, otrzymają Państwo z powrotem naprawiony lub nowy produkt. Wraz z wymianą urządzenia lub ważnej części, zgodnie z art. 581 § 1 aktualnej wersji Kodeksu cywilnego, okres gwarancji rozpoczyna się od nowa.

Okres gwarancji i ustawowe roszczenia z tytułu wad

Okres gwarancji nie wydłuża się z powodu świadczenia gwarancyjnego. Obowiązuje to również dla wymienionych lub naprawionych części. Ewentualne uszkodzenia i wady istniejące już w momencie zakupu należy zgłosić bezzwłocznie po rozpakowaniu. Naprawy przypadające po upływie okresu gwarancji są odpłatne.

Zakres gwarancji

Urządzenie wyprodukowano z zachowaniem staranności zgodnie z surowymi normami jakościowymi i dokładnie sprawdzono przed wysyłką.

Gwarancja obowiązuje dla wad materiałowych lub fabrycznych. Gwarancja nie rozciąga się na części produktu, które podlegają normalnemu zużyciu i można je uznać za części zużywalne (np. brzeszczoty), oraz na uszkodzenia części delikatnych (np. przełącznik, zabezpieczenie przed rozerwaniem).

Gwarancja przepada, jeśli produkt został uszkodzony, nie był zgodnie z przeznaczeniem użytkowany i konserwowany. Użytkowanie zgodnie z przeznaczeniem wiąże się z przestrzeganiem wszystkich wskazówek zawartych w instrukcji obsługi. Należy bezwzględnie unikać zastosowań i działań, których odradza się lub przed którymi ostrzega się w instrukcji obsługi.

Produkt jest przeznaczony do użytku prywatnego, a nie komercyjnego. W przypadku niewłaściwego i nieodpowiedniego obchodzenia się z urządzeniem, stosowania „na siłę” i zabiegów, które nie zostały przeprowadzone przez nasz autoryzowany oddział, gwarancja wygasa.

Realizacja w przypadkach objętych gwarancją

Aby zagwarantować szybkie przetworzenie Państwa sprawy, prosimy o przestrzeganie poniższych wskazówek:

- W przypadku wszelkich zapytań prosimy o przygotowanie paragonu i numeru identyfikacyjnego jako dowodu zakupu (IAN 396074_2201).
- Numer artykułu znajduje się na tabliczce znamionowej.
- W przypadku wystąpienia usterek lub innych wad prosimy o skontaktowanie się z wymienionym niżej działem serwisowym **telefonicznie** lub **mailowo**. Uzyskają Państwo wówczas szczegółowe informacje na temat realizacji reklamacji.
- Uszkodzony produkt mogą Państwo wysłać po skontaktowaniu się z naszym działem obsługi klienta, załączając dowód zakupu (paragon) i określając, na czym polega wada i kiedy wystąpiła, bezpłatnie na podany adres serwisu. Aby uniknąć problemów z odbiorem i dodatkowych kosztów, prosimy o wysłanie przesyłki na adres, który Państwu podano. Należy się upewnić, żeby wysyłka nie nastąpiła odpłatnie, jako ponadwymiarowa, ekspresowo lub na innych specjalnych warunkach. Prosimy o przesłanie urządzenia wraz ze wszystkimi częściami wyposażenia otrzymanymi przy zakupie i zadbanie o wystarczająco bezpieczne opakowanie.

Serwis naprawczy

W sprawie napraw, **które nie podlegają gwarancji**, należy się zwracać do Centrum Serwisowego. Centrum Serwisowe prześle Państwu odpowiedni kosztorys.

- Możemy naprawiać tylko urządzenia w odpowiednim opakowaniu i przesłane z uregulowaną opłatą pocztową.
- Wskazówka:** Oczyszczone urządzenie wraz z informacją na temat uszkodzenia należy przysyłać bezpośrednio na adres podany przez Centrum Serwisowe.
- Urządzenia przesłane bez opłaty, jako towary niewymiarowe, w trybie ekspresowym lub w ramach innych typów przesyłek specjalnych, nie będą przyjmowane.
 - Przesłane, uszkodzone urządzenia utylizujemy bezpłatnie.

Service-Center



Serwis Polska

Tel.: 22 397 4996 (Opłata za połączenie zgodna z cennikiem operatora)
E-Mail: grizzly@lidl.pl
IAN 396074_2201

Importer

Uwaga: poniższy adres nie jest adresem działu serwisowego. Najpierw skontaktuj się z podanym wyżej centrum serwisowym.

Grizzly Tools GmbH & Co. KG
Stockstädter Str. 20
63762 Großostheim
NIEMCY
www.grizzlytools.de

Części zamienne i akcesoria

Części zamienne i akcesoria można zamówić na stronie www.grizzlytools.shop.

Jeśli w ramach procedury Państwa zamówienia pojawiają się problemy, prosimy o kontakt za pośrednictwem naszego sklepu internetowego. W razie kolejnych pytań należy zwracać się do Service-Center, s. 84

Nr stan.	s. 197 *	Opis	Nr zamów.
13, 15	28-30, 35	Odblokowanie, Dźwignia	91110068
14	11-14	Stopka	91110067
20	–	Brzeszczot do cięcia drewna (HCS)	13800404
21	–	Brzeszczot do cięć w metalu (BIM)	13800405

* Widok rozłożony

Tłumaczenie oryginalnej deklaracji zgodności WE

Produkt: **Akumulatorowa piła szablasta 40 V**

Model: **PPSSA 40-Li A1**

Numer serii: 000001-040000

Wymieniony powyżej przedmiot niniejszej deklaracji jest zgodny z odnośnymi wymaganiami unijnego prawodawstwa harmonizacyjnego

2006/42/EC • 2014/30/EU • 2011/65/EU & (EU) 2015/863
Produkt z baterią Smart PAPS 204 A1/Smart PAPS 208 A1: 2014/53/EU

Opisany powyżej przedmiot deklaracji jest zgodny z dyrektywą Parlamentu Europejskiego i Rady 2011/65/EU z dnia 8 czerwca 2011 r. w sprawie ograniczenia stosowania niektórych niebezpiecznych substancji w sprzęcie elektrycznym i elektronicznym.

Aby zapewnić zgodność, zastosowano następujące normy zharmonizowane oraz normy i przepisy krajowe:

EN 62841-1:2015 • EN 62841-2-11:2016/A1:2020 • EN IEC 63000:2018
EN IEC 55014-1:2021 • EN IEC 55014-2:2021 • EN 62471:2008
Produkt z baterią Smart PAPS 204 A1/Smart PAPS 208 A1:
EN 301 489-1 V2.2.3:2019 • EN 301 489-17 V3.2.4:2020
EN 300 328 V2.2.2:2019 • EN 50663:2017
EN IEC 63000:2018

Niniejsza deklaracja zgodności wydana zostaje na wyłączną odpowiedzialność producenta:



Grizzly Tools GmbH & Co. KG
 Stockstädter Str. 20
 63762 Großostheim
 NIEMCY
 03.10.2022

Christian Frank
 Upoważniony przedstawiciel dokumentacji

Obsah

Úvod	86
Použití dle určení.....	86
Rozsah dodávky/příslušenství.....	87
Přehled.....	87
Popis funkce.....	87
Technické údaje.....	87
Bezpečnostní pokyny	88
Význam bezpečnostních pokynů.....	88
Piktogramy a symboly.....	89
Obecná bezpečnostní upozornění pro elektrické nářadí.....	89
Bezpečnostní pokyny pro pily s řezáním sem a tam.....	91
Zbytková nebezpečí.....	92
Příprava	92
Ovládací části.....	92
Montáž a demontáž pilového listu.....	93
Přestavení nožní desky.....	93
Kontrola stavu nabití akumulátoru na přístroji.....	93
Kontrola stavu nabití akumulátoru.....	93
Nabití akumulátoru.....	93
Provoz	94
Upozornění k pilování.....	94
Vložení a vyjmutí akumulátoru.....	94
Zapnutí a vypnutí.....	94
Lidi Home Aplikace	94
Údaje a funkce smart akumulátoru.....	95
Směrnice o ochraně osobních údajů.....	96
Ostranění přístroje a vymazání dat z aplikace.....	96
Problémy s aplikací? – FAQ.....	96
Přeprava	96
Čištění, údržba a skladování	96
Čištění.....	96
Údržba.....	97
Skladování.....	97
Hledání chyb	97
Likvidace/ochrana životního prostředí	97
Servis	98
Záruka.....	98

Oprávérenská služba.....	99
Service-Center.....	99
Dovozce.....	99

Náhradní díly a příslušenství..... 99

Překlad původního ES prohlášení o shodě..... 100

Rozložený pohled..... 197

Úvod

Blahopřejeme Vám k zakoupení Vaší nové šavlovité pily (dále jen přístroj nebo elektrický nářadí).

Vybrali jste si vysoce kvalitní přístroj. Tento přístroj byl odzkoušen během výroby na kvalitu a podroben výstupní kontrole. Funkčnost Vašeho přístroje je tím zajištěná.



Návod k obsluze je součástí tohoto přístroje. Obsahuje důležité pokyny pro bezpečnost, použití a likvidaci. Přečtěte si pečlivě návod k obsluze. Seznamte se s ovládacími prvky a správným používáním přístroje. Používejte přístroj pouze tak, jak je popsáno a pro určené oblasti použití. Návod k obsluze dobře uschovejte a v případě předání přístroje řetěfím osobám předete veškerou dokumentaci.

Použití dle určení

Přístroj je určen výhradně pro následující použití:

- Řezání plastů, dřeva a lehkých kovů s pevnou opěrou
- Provoz výhradně v suchých místnostech

Dodržujte pokyny týkající se typů pilových listů. Jakékoliv jiné použití, které není v tomto návodu k obsluze výslovně povoleno, může vést k poškození přístroje a pro uživatele představovat vážné nebezpečí. Obsluha nebo uživatel zařízení nese zodpovědnost za nehody či škody na jiných osobách nebo jejich majetku. Přístroj je určen pro použití domácími kutily. Není určen pro trvalé komerční využívání. V případě komerčního použití záruka zaniká. Výrobce neručí za škody způsobené nesprávným použitím nebo nesprávnou obsluhou.

Přístroj je součástí série **X 20 V TEAM** a lze jej provozovat s akumulátory série **X 20 V TEAM**. Akumulátory série **X 20 V TEAM** se smí nabíjet pouze nabíječkami série **X 20 V TEAM**.

Rozsah dodávky/ příslušenství

Vybalte přístroj a zkontrolujte rozsah dodávky. Obalový materiál zlikvidujte správně dle předpisů.

- Aku pila ocaska 40 V
- 1 pilový list na dřevo HCS
- 1 pilový list na kov BIM
- úložný kufřík
- Překlad původního návodu k používání

Přehled

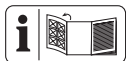

Obrázky přístroje naleznete na přední výklopné stránce.

- 1 upínací pouzdro
- 2 pracovní světlo LED
- 3 větrací otvory
- 4 zapínač/vypínač
- 5 blokace zapnutí
- 6 rukojeť
- 7 držák akumulátoru
- 8 ukazatel stavu nabití na přístroji
- 9 ukazatel (úroveň)
- 10 ukazatel „Spojení navázáno“
- 11 tlačítko počtu otáček
- 12 pomocná rukojeť
- 13 odblokování
- 14 nožní deska
- 15 páka
- 16 akumulátor
- 17 ukazatel stavu nabití
- 18 odblokování akumulátoru
- 19 nabíječka akumulátoru
- 20 pilový list na dřevo
- 21 pilový list na kov
- 22 úložný kufřík

Popis funkce

Šavlovitá pila je ručně vedená pila s přímočarým a vratným pohybem pilového listu.

Funkce ovládacích prvků naleznete v následujících popisích.

Technické údaje

Aku pila ocaska 40 V .. PPSSA 40-Li A1

Domezovací napětí U 40 V \approx (2 x 20 V)

Hmotnost s akumulátorem

(2 x Smart PAPS 204) \approx 4,4 kg

Počet zdvihů při volnoběžných otáčkách

- úroveň 1 0-2300 min⁻¹

- úroveň 2 0-3000 min⁻¹

Délka zdvihu 32 mm

hloubka řezu

- dřevo \leq 150 mm

- ocel \leq 15 mm

- neželezné kovy \leq 20 mm

- kovové trubky \leq 150 mm

Hladina akustického tlaku (L_{pA}) 96,0

dB(A); $K_{pA}=5$

Hladina akustického výkonu (L_{WA})

- změřená 107,0 dB(A); $K_{WA}=5$ dB

Vibrace (a_h) (rukojeť)

- dřevěný nosník 16,142 m/s²; $K=1,5$ m/s²

- prkno 17,122 m/s²; $K=1,5$ m/s²

Vibrace (a_h) (pomocná rukojeť)

- dřevěný nosník 19,224 m/s²; $K=1,5$ m/s²

- prkno 21,180 m/s²; $K=1,5$ m/s²

akumulátor Li-Ion

Teplota \leq 50 °C

- Nabíjení 4 - 40 °C

- Provoz -20 - 50 °C

- Skladování 0 - 45 °C

Chytrá baterie Lidl Smart PAPS 204 A1/

Smart PAPS 208 A1

- kmitočtové pásmo 2400-2483,5 MHz

- vysílací výkon \leq 20 dBm

Hladina hluku a vibrační byla stanovena dle norm a předpisů uvedených v prohlášení o shodě.

Uvedená hodnota vibrací a uvedená hodnota emisí hluku byly změřeny pomocí standardizované zkušební metody a lze je použít k porov-

nání určitého elektrického nástroje s jiným nástrojem. Uvedená hodnota vibrací a uvedená hodnota emisí hluku mohou být použity také k předběžnému odhadu zatížení.

▲ VAROVÁNÍ! Emise vibrací a emise hluku se mohou během skutečného používání elektrického nástroje lišit od udané hodnoty v závislosti na způsobu, jakým je elektrický nástroj používán a zejména pak podle typu zpracovávaného obrobku. Dle možnosti se snažte udržet co nejnižší zatížení, způsobené vibracemi. Příkladným opatřením ke snížení vibračního zatížení je omezení pracovní doby. Přitom se musí brát v úvahu všechny části pracovního cyklu (například doby, během kterých je elektrický nástroj vypnutý, a ty, ve kterých je sice zapnutý, ale běží bez zátěže).

Doby nabíjení

Přístroj je součástí série **X 20 V TEAM** a lze jej provozovat s akumulátory série **X 20 V TEAM**. Akumulátory série **X 20 V TEAM** se smí nabíjet pouze nabíječkami série **X 20 V TEAM**.

Doporučujeme Vám, provozovat tento přístroj pouze s následujícími akumulátory: PAP 20 B1, PAP 20 B3, Smart PAPS 204 A1, Smart PAPS 208 A1

Doporučujeme Vám, nabíjet tyto akumulátory pomocí následujících nabíječek: PLG 20 A3, PLG 20 A4, PLG 20 C1, PLG 20 C3, PDSLGS 20 A1, Smart PLGS 2012 A1

Technické údaje akumulátoru a nabíječky: Viz samostatný návod.

Aktuální seznam kompatibility akumulátorů najdete na: www.lidl.de/akku

Doba nabíjení (min)	PAP 20 A1 PAP 20 B1	PAP 20 A2	PAP 20 A3 PAP 20 B3 Smart PAPS 204 A1	Smart PAPS 208 A1
PLG 20 A1 PLG 20 A4 PLG 20 C1	60	90	120	210
PLG 20 A2	45	60	80	165
PLG 20 A3 PLG 20 C3	35	45	60	120
PDSLGS 20 A1	35	45	60	120
Smart PLGS 2012 A1	35	40	40	50

Bezpečnostní pokyny

V této části jsou popsána základní bezpečnostní opatření při používání přístroje.

Význam bezpečnostních pokynů

▲ NEBEZPEČÍ! Pokud tento bezpečnostní pokyn nedodržíte, dojde k nehodě. Důsledkem je vážné zranění nebo smrt.

▲ VAROVÁNÍ! Pokud tento bezpečnostní pokyn nedodržíte, dojde případně k nehodě. Mohlo by to mít za následek vážné zranění nebo smrt.

▲ UPOZORNĚNÍ! Pokud tento bezpečnostní pokyn nedodržíte, dojde k nehodě. V důsledku může dojít k drobnému nebo středně těžkému ublížení na zdraví.

OZNÁMENÍ! Pokud tento bezpečnostní pokyn nedodržíte, dojde k nehodě. V důsledku může dojít k věcnému poškození.

Piktogramy a symboly

Piktogram na přístroji



Přístroj je součástí série **X 20 V TEAM** a lze jej provozovat s akumulátory série **X 20 V TEAM**. Akumulátory série **X 20 V TEAM** se smí nabíjet pouze nabíječkami série **X 20 V TEAM**.



Elektrické nástroje nepatří do domácího odpadu.



Pozor!



Dodržovat návod k obsluze



Používat chrániče sluchu



Používat ochranu zraku



Používat masku



Používat ochranu rukou

Obecná bezpečnostní upozornění pro elektrické nářadí

▲ VAROVÁNÍ! Přečtěte si všechna bezpečnostní upozornění, pokyny, obrázky a technické údaje dodané s tímto elektrickým nářadím. Při nedodržení všech níže uvedených pokynů může dojít k úrazu elektrickým proudem, požáru a/nebo vážnému zranění. **Uchovejte všechna varování a pokyny pro budoucí použití.**

Termín „elektrické nářadí“ ve varováních se vztahuje na vaše elektrické nářadí napájené ze sítě (s napájecím kabelem) nebo nářadí napájené z baterie (bez napájecího kabelu).

1. BEZPEČNOST PRACOVNÍHO PROSTORU

- a) **Udržujte pracovní prostor čistý a dobře osvětlený.** Nepořádek nebo tmavé prostory vedou k nehodám.

- b) **Nepracujte s elektrickým nářadím ve výbušném prostředí, například v blízkosti hořlavých kapalin, plynů nebo prachu.** Elektrické nářadí vytváří jiskry, které mohou zapálit prach nebo výpary.
- c) **Při práci s elektrickým nářadím udržujte děti a přihlížející v bezpečné vzdálenosti.** Budete-li rozptylováni, můžete ztratit kontrolu.

2. ELEKTRICKÁ BEZPEČNOST

- a) **Zástrčky elektrického nářadí musí odpovídat zásuvce. Nikdy zástrčku žádným způsobem neupravujte. S uzemněným elektrickým nářadím nepoužívejte žádné adaptérové zástrčky.** Neupravené zástrčky a odpovídající zásuvky snižují riziko úrazu elektrickým proudem.
- b) **Vyvarujte se tělesného kontaktu s uzemněnými povrchy, jako jsou potrubí, radiátory, sporáky a chladničky.** Pokud je vaše tělo uzemněno, existuje zvýšené riziko úrazu elektrickým proudem.
- c) **Nevystavujte elektrické nářadí dešti ani mokru.** Voda vnikající do elektrického nářadí zvyšuje riziko úrazu elektrickým proudem.
- d) **Nepoužívejte kabel nedovoleným způsobem. Nikdy nepoužívejte kabel k přenášení, tahání nebo odpojování elektrického nářadí. Udržujte kabel mimo dosah tepla, oleje, ostrých hran nebo pohyblivých částí.** Poškozené nebo zamotané kabely zvyšují riziko úrazu elektrickým proudem.
- e) **Při práci s elektrickým nářadím venku používejte prodlužovací kabel vhodný pro venkovní použití.** Při použití kabelu vhodného pro venkovní použití se snižuje riziko úrazu elektrickým proudem.
- f) **Pokud je provoz elektrického nářadí ve vlhkém prostředí nevyhnutelný, použijte zdroj chráněný proudovým chráničem (RCD).** Při použití

ochrany RCD se snižuje riziko úrazu elektrickým proudem.

3. OSOBNÍ BEZPEČNOST

- a) **Zůstaňte ve střehu, sledujte, co děláte, a při práci s elektrickým nářadím používejte zdravý rozum. Nepoužívejte elektrické nářadí, jste-li unaveni nebo pod vlivem drog, alkoholu nebo léků.** Kvůli chvilce nepozornosti při práci s elektrickým nářadím může dojít k vážnému zranění.
- b) **Používejte osobní ochranné prostředky. Vždy noste ochranu očí.** Ochranné prostředky, jako je protiprachová maska, protiskluzová bezpečnostní obuv, ochranná přilba nebo chrániče sluchu používané ve vhodných podmínkách, omezují riziko zranění osob.
- c) **Zabraňte neúmyslnému spuštění. Před připojením ke zdroji napájení a/nebo akumulátoru, zvednutím nebo přenášením nářadí se ujistěte, že je vypínač ve vypnuté poloze.** Přenášení elektrického nářadí s prstem na spínači nebo manipulace s elektrickým nářadím se zapnutým spínačem, může vést k úrazům.
- d) **Před zapnutím elektrického nářadí odstraňte jakýkoliv seřizovací klíč nebo klíč.** Kvůli klíči nebo klíči připevněnému k rotující části elektrického nářadí může dojít ke zranění.
- e) **Nesnažte se s nářadím dosáhnout daleko od sebe. Vždy udržujte správný postoj a rovnováhu.** Získáte tak lepší kontrolu nad elektrickým nářadím v neočekávaných situacích.
- f) **Noste vhodný oděv. Nenoste volný oděv nebo šperky. Udržujte své vlasy a oděv mimo pohyblivé součásti.** Volné oblečení, šperky nebo dlouhé vlasy se mohou zachytit v pohyblivých součástech.
- g) **Pokud jsou k dispozici zařízení pro připojení zařízení k odsávání a sběru prachu, ujistěte se, že jsou připojena a správně používána.** Při

použití sběrače prachu se může snížit nebezpečí související s prachem.

- h) **Nedopusťte, abyste na základě častého používání nářadí polevili a ignorovali zásady bezpečnosti nářadí.** Při nedbalém používání může během zlomku sekundy dojít k vážnému zranění.

4. POUŽÍVÁNÍ A PÉČE O ELEKTRICKÉ NÁŘADÍ

- a) **Elektrické nářadí nepoužívejte za použití síly. Používejte správné elektrické nářadí pro danou aplikaci.** Správné elektrické nářadí zvládne práci lépe a bezpečněji při rychlosti, pro kterou bylo navrženo.
- b) **Nepoužívejte elektrické nářadí, pokud je nelze zapnout a vypnout vypínačem.** Jakékoliv elektrické nářadí, které nelze ovládat vypínačem, je nebezpečné a musí být opraveno.
- c) **Před seřizováním, výměnou příslušenství nebo před uložením elektrického nářadí vytáhněte zástrčku ze zásuvky a/nebo vyjměte z nářadí akumulátor, je-li odnímatelný.** Díky takovým preventivním bezpečnostním opatřením se snižuje riziko náhodného spuštění elektrického nářadí.
- d) **Nepoužívané elektrické nářadí skladujte mimo dosah dětí a nedovolte osobám, které nejsou obeznámeny s elektrickým nářadím nebo s těmito pokyny, aby s elektrickým nářadím pracovaly.** Elektrické nářadí je v rukou neškolených uživatelů nebezpečné.
- e) **Na elektrickém nářadí a příslušenství provádějte údržbu. Zkontrolujte, zda nejsou pohyblivé části vychýleny nebo zablokovány, zda nejsou zlomené a zda neexistují jiné podmínky, které mohou ovlivnit činnost elektrického nářadí. Je-li nářadí poškozeno, nechte elektrické nářadí před použitím opravit.** Mnoho nehod je způsobeno kvůli nedostatečně udržovanému elektrickému nářadí.

- f) **Řezné nástroje udržujte ostré a čisté.** Řádně udržované řezné nástroje s ostrými řeznými hranami se méně zasekávají a snáze se ovládají.
- g) **Elektrické nářadí, příslušenství, násadce atd. používejte v souladu s těmito pokyny, s ohledem na pracovní podmínky a prováděnou práci.** Použití elektrického nářadí k jiným než určeným činnostem může vést k nebezpečné situaci.
- h) **Udržujte rukojeti a úchopové plochy v suchém a čistém stavu a bez oleje a mastnoty.** Kvůli kluzké rukojeti a úchopovým plochám nelze s nástrojem bezpečně manipulovat a ovládat jej v neočekávaných situacích.
5. **POUŽÍVÁNÍ A ÚDRŽBA AKUMULÁTOROVÉHO NÁŘADÍ**
- a) **Nabíjejte nástroj pouze nabíječkou specifikovanou výrobcem.** Nabíječka, která je vhodná pro jeden typ akumulátoru, může při použití s jiným akumulátorem způsobit nebezpečí požáru.
- b) **Používejte elektrické nářadí pouze se speciálně označenými akumulátory.** Použití jiných akumulátorů může dojít ke zranění a požáru.
- c) **Pokud baterii nepoužíváte, uchovávejte ji mimo dosah jiných kovových předmětů, jako jsou kancelářské sponky, mince, klíče, hřebíky, šrouby nebo jiné malé kovové předměty, kvůli nimž může dojít k propojení kontaktů.** Kvůli zkratování svorek akumulátoru může dojít k popálením nebo požáru.
- d) **Za nevhodných podmínek může z akumulátoru unikat kapalina – zabraňte kontaktu s ní. Pokud ke kontaktu náhodou dojde, opláchněte vodou. Pokud se kapalina dostane do očí, vyhledejte navíc lékařskou pomoc.** Kapalina vytékající z baterie může způsobit podráždění nebo popáleniny.
- e) **Nepoužívejte akumulátor nebo nářadí, které je poškozené nebo**

upravené. Poškozené nebo upravené akumulátory mohou vykazovat nepředvídatelné chování vedoucí k požáru, výbuchu nebo riziku zranění.

- f) **Nevystavujte akumulátor ani nářadí ohni nebo nadměrné teplotě.** Při vystavení ohni nebo teplotě nad 130 °C může dojít k výbuchu.
- g) **Dodržujte všechny pokyny pro nabíjení a nenabíjejte akumulátor ani nářadí mimo teplotní rozsah uvedený v pokynech.** Při nesprávném nabíjení nebo při teplotách mimo stanovený rozsah může dojít k poškození akumulátoru a zvýšenému riziku požáru.

6. SERVIS

- a) **Nechte své elektrické nářadí opravit kvalifikovanou osobou, která použije pouze identické náhradní díly.** Tím bude zachována bezpečnost elektrického nářadí.
- b) **Poškozené akumulátory nikdy neopravujte.** Servis akumulátorových sad by měl provádět pouze výrobce nebo autorizovaní poskytovatelé servisu.

Bezpečnostní pokyny pro pily s řezáním sem a tam

- **Při provádění prací, při nichž řezné příslušenství může zasáhnout skryté vedení, držte elektrické nářadí za izolované plochy rukojeti.** Kvůli řeznému příslušenství které se dostanou do kontaktu s vodičem pod napětím, se může napětí přenést do elektrického nástroje, a obsluha by tak mohla být zasažena elektrickým proudem.
- **Použijte svorky nebo jiný praktický způsob, jak zajistit a podepřít obrobek na stabilní plošině.** Při držení obrobku rukou nebo proti tělu je takový obrobek nestabilní a může kvůli němu dojít ke ztrátě kontroly.
- **Používejte výlučně příslušenství, které bylo doporučeno společností PARKSIDE.** Nevhodné příslušenství může vést k úrazu elektrickým proudem nebo požáru.

Další související bezpečnostní upozornění pro děrovky

- **Chraňte ruce mimo oblast řezání.** Nesahejte pod obrobek. Nebezpečí zranění při kontaktu s pilovým listem.
- **Elektrický nástroj ved'te k obrobku pouze v zapnutém stavu.** Jinak hrozí nebezpečí zpětného rázu, když se používá nástroj v obrobku zachytí.
- **Dbejte na to, aby základní deska při řezání vždy bezpečně doléhala.** Zpříčený pilový list se může zlomit nebo způsobit zpětný ráz.
- **Po dokončení prací vypněte elektrický nástroj a vytáhněte pilový list z řezu teprve tehdy, dokud se pilový list úplně nezastavil.** Tím zabráníte zpětnému rázu a můžete elektrický nástroj bezpečně odložit.
- **Používejte pouze nepoškozené, bezvadné pilové listy.** Ohnuté nebo neostré pilové listy se mohou zlomit, negativně ovlivnit řez nebo způsobit zpětný ráz.
- **Po vypnutí nezpomalujte pilový list bočním tlakem na něj.** Pilový list se může poškodit, zlomit nebo způsobit zpětný ráz.
- **Používejte vhodná vyhledávací zařízení k vyhledávání skrytý napájecích vedení, nebo konzultuje místní energetickou společnost.** Kontakt s elektrickými vedením může způsobit požár a úraz elektrickým proudem. Poškození plynového potrubí může vést k výbuchu. Proniknutí do vodovodního potrubí způsobí hmotnou škodu.
- **Před odložením nástroje počkejte, než se elektrický nástroj úplně zastaví.** Používaný elektrický nástroj může uvíznout a způsobit ztrátu kontroly nad elektrickým nástrojem. .

Zbytková nebezpečí

I když správně používáte tento elektrický nástroj, existují vždy zbytková nebezpečí. V souvislosti s konstrukčním návrhem a provedením

tohoto elektrického nástroje mohou vzniknout níže uvedené nebezpečí:

- poškození sluchu, pokud není použita žádná vhodná ochrana sluchu.
- ohrožení zdraví vyplývající z vibrací rukou a paží, pokud se přístroj používá delší dobu nebo není řádně veden a udržován.
- pořezání

⚠ VAROVÁNÍ! Nebezpečí z elektromagnetických polí, která jsou generována během provozu přístroje. Pole může za určitých okolností ovlivňovat aktivní nebo pasivní lékařské implantáty. K omezení nebezpečí vážných nebo smrtelných zranění, doporučujeme osobám s lékařskými implantáty konzultovat svého lékaře a výrobce lékařského implantátu, než budou zařízení obsluhovat.

Příprava

⚠ VAROVÁNÍ! Nebezpečí zranění v důsledku neúmyslného spuštění přístroje. Vložte akumulátor do přístroje až tehdy, až když je přístroj úplně připraven k použití.

Ovládací části

Před prvním uvedením přístroje do provozu se seznámte s ovládacími částmi.

- **tlačítko počtu otáček (11)**
 - Po vložení akumulátorů: Spojte s Lidl Home App
 - Přepínání rychlostních stupňů
 - 1** 0–2300 min⁻¹
 - 2** 0–3000 min⁻¹
- **ukazatel „Spojení navázáno“ (10)**

Status spojení s Lidl Home App

Blikání Pokus o navázání spojení

Trvalé podsvícení Spojení navázáno
- **ukazatel (9)**

Zobrazení nastaveného stupně počtu otáček

 - 1** 0–2300 min⁻¹
 - 2** 0–3000 min⁻¹
 - 1 2** Počet otáček je nastaven v Lidl Home App.

- **zapínač/vypínač (4)**
 - Zapnutí: Stiskněte
 - Vypnutí: Pusťte
- **blokace zapnutí (5)**
 - Odblokování: Stiskněte
 - Zablokování: Pusťte

Montáž a demontáž pilového listu



⚠ UPOZORNĚNÍ! Nebezpečí zranění při dotyku pilového listu. Při montáži pilového listu používejte ochranné rukavice.

Podmínky

- Pilový list je vhodný pro příslušný materiál. Rozsah dodávky přístroje zahrnuje pilové listy s hrubým ozubením na dřevo a pilový list s jemným ozubením na kov a plast.
- Používejte pouze pilové listy se stejnou stopkou pilového listu, jak je dodaný pilový list.
- Ve sklíčidle se nesmí nacházet třísky nebo jiné zbytky materiálu.

Montáž pilového listu (Obr. A)

1. Otočte sklíčidlo (1) dle možnosti co nejdále dopředu a držte jej v této poloze.
2. Vložte pilový list (21/20) do sklíčidla (1).
3. Sklíčidlo (1) pusťte.
4. Ujistěte se, zda je pilový list (21/20) správně upevněn a zuby ukazují ve směru řezu.

Demontáž pilového listu (Obr. A)

1. Pilový list (21/20) držte pevně.
2. Otočte sklíčidlo (1) dle možnosti co nejdále dopředu a držte jej v této poloze.
3. Vyjměte pilový list (21/20) ze sklíčidla (1).
4. Sklíčidlo (1) pusťte.

Přestavení nožní desky (Obr. B)

⚠ UPOZORNĚNÍ! Ujistěte se, že je přístroj zajištěn proti neúmyslnému spuštění. V případě potřeby předem vyjměte akumulátory (16) a pilový list (21/20).

1. Povolte páku (15).
2. Stiskněte odblokování (13).

3. Nastavte nožní desku do požadované délky.
4. Páku (15) opět zatáhněte. Pokud páku (15) nelze zatáhnout, tak mírně zahýbejte nožní deskou sem a tam.

Kontrola stavu nabití akumulátoru na přístroji

1. Přidržte stisknutý zapínač/vypínač (4).
 - ✓ Stav nabití akumulátoru se zobrazí rozsvícením příslušných LED na ukazateli stavu nabití na přístroji (8).
 - červená-žlutá-zelená** → akumulátor je zcela nabitý
 - červená-žlutá** → akumulátor je nabitý cca do poloviny
 - červená** → akumulátor je nutné dobít
2. Nabijte akumulátor (16), když na přístroji (17) svítí pouze červená LED ukazatele stavu nabití.

Kontrola stavu nabití akumulátoru

1.  Stiskněte tlačítko ukazatele stavu nabití (17) na akumulátoru (16).

✓ Stav nabití akumulátoru je signalizován rozsvícením příslušných LED.



červená, oranžová, zelená
akumulátor je nabitý



červená, oranžová
akumulátor je částečně nabitý



červená
akumulátor je nutné dobít

2. Nabijte akumulátor (16), když svítí pouze červená LED ukazatele stavu nabití (17).

Nabití akumulátoru

Viz také návod k obsluze nabíječky.

Upozornění

- Nechte zahřátý akumulátor před nabíjením vychladnout.
- Akumulátor nevystavujte po delší dobu silnému slunečnímu záření a nepokládejte jej na topná tělesa (max. 50 °C).

Nabití akumulátoru

1. Nabíječku zapojte do zásuvky.
2. Zasuňte akumulátor (16) do nabíjecí prohloubeniny v nabíječce.
3. Po úspěšném dokončení nabíjení odpojte nabíječku od sítě.
4. Vytáhněte akumulátor z nabíječky.

Provoz

Upozornění k pilování

Všeobecné pokyny

- Nepoužívejte tupé, ohnuté nebo jinak poškozené pilové listy.
- Před řezáním zkontrolujte obrobek, zda v něm nejsou skryté cizí předměty, jako např. hřebíky nebo šrouby. Odstraňte je.
- Používejte pouze pilové listy se stejnou stopkou pilového listu, jak je dodaný pilový list.
- Držte přístroj pevně za rukojeť.
- Přiložte základní desku na obrobek.
- Nevyvíjejte příliš velký tlak ve směru řezu. Nechte provést práci přístrojem.
- Okamžitě zařízení vypněte, když se pilový list naklopí. Roztáhněte řez a vytáhněte opatrně pilový list ven.
- Před odložením přístroje jej vypněte a vyčkejte, dokud se úplně nezastaví.
- Při práci se vždy stavte vůči pile z boku.
- Vyhnete se přílišnému zatížení přístroje během práce.

Ponorné řezání

Podmínky

- Měkké materiály jako dřevo, pórobeton, sádkarton atd.

Postup

1. Přiložte přístroj na obrobek spodní hranou nožní desky (14). Pilový list (20) se nedotýká obrobku.
2. Zanořte pilový list (20) do obrobku nakloněním přístroje dopředu, dokud přístroj není ve svislé poloze.
3. Řežte podél požadované linie řezu.

Vložení a vyjmutí akumulátoru

VAROVÁNÍ! Nebezpečí zranění v důsledku neúmyslného spuštění přístroje. Vložte akumulátor do přístroje až tehdy, až když je přístroj úplně připraven k použití.

OZNÁMENÍ! Nebezpečí poškození! Nesprávný akumulátor může poškodit přístroj a akumulátor. Aktuální seznam kompatibility akumulátorů najdete na stránce: www.lidl.de/akku

Vložení akumulátoru

1. Zasuňte oba akumulátory (16) podél vodičích listů do držáků akumulátorů (7).
- ✓ Akumulátory se slyšitelně zablokuje.

Vyjmutí akumulátoru

1. Stiskněte a podržte odblokování akumulátoru (18) na akumulátoru (16).
2. Vytáhněte akumulátory z držáku akumulátoru (7).

Zapnutí a vypnutí

OZNÁMENÍ! Přístroj lze provozovat pouze se **dvěma** akumulátory.

Zapnutí

1. Vložte akumulátory (16) do přístroje.
2. Stiskněte zapínač/vypínač (4).

Vypnutí

1. Zapínač/vypínač (4) pusťte.
2. Pilový list vytáhněte z řezu až tehdy, až když se pilový list zcela zastavil do klidového stavu.
3. Vyjměte akumulátor z přístroje, když jej ponecháváte bez dozoru nebo po dokončení práce.

Lidl Home Aplikace

Pomocí Lidl Home aplikace můžete sledovat přístroj a ovládat určité funkce. Funkce se mohou změnit s aktualizacemi aplikací a firmwaru. Další informace týkající se Lidl Home aplikace naleznete v návodu Vašeho smart akumulátoru.

Podmínky

Aby bylo možné zařízení najít v Lidl Home aplikaci, musí být splněny následující požadavky:

- V přístroji je vložen následující akumulátor: Chytrá baterie Lidl Smart PAPS 204 A1 nebo Smart PAPS 208 A1
Přístroj komunikuje s aplikací přes akumulátor.
- Smart akumulátor navázal spojení s Lidl Home aplikací.

Navazte spojení s aplikací Lidl Home

1. Vložte akumulátory
2. Stiskněte tlačítko počtu otáček (11)
✓ Bliká ukazatel „Spojení navázáno“ (10).
Když přístroj navázal spojení, svítí ukazatel „Spojení navázáno“.
3. V Lidl Home aplikaci vyvolejte ten smart akumulátor, který je vložen v přístroji.
✓ Zobrazí se stránka přístroje.
4. Pokud ne, stiskněte následující řádek: Informace o přístroji PPSSA 40-Li A1
✓ Zobrazí se stránka přístroje.
Pokud nemůžete vybrat přístroj na stránce smart akumulátoru, ujistěte se, zda jste vybrali správný smart akumulátor a zda je smart akumulátor správně vložen do přístroje.

Údaje a funkce

- **Obrázek přístroje:** Stisknutím obrázku se zobrazí interaktivní 3D pohled na přístroj.
- **ID virtuálního nástroje ID:** Jednoznačené ID přístroje
- **Model nástroje:** Označení modelu přístroje
- **Vybíjecí proud nástroje:** Momentální intenzita proudu v ampérech
- **Rychlost otáčení nástroje:** Nastavený maximální počet otáček
Stiskněte řádek (Pracovní režim nástrojů: Expertní) → nastavte maximální počet otáček; 32% (960 OT) - 100% (3000 OT)
- **Aktuální úroveň:** Nastavení stupně (stupeň 1: 0-2300 OT; stupeň 2: 0-3000 OT).

- **Pracovní režim nástrojů:** Pracovní režim
Stiskněte řádek → Výběr pracovního režimu
 - **Výkon** Vyberte přednastavený stupeň pomocí přepínače nebo aplikace (Aktuální úroveň)
 - **Expertní** Pomocí aplikace nastavte maximální počet otáček (Rychlost otáčení nástroje)
- **vypínač lampy:** Zapnutí a vypnutí LED pracovních světel.
- **Jas světla nástroje:** Jas LED pracovních světel.
Stiskněte řádek → Nastavení jasu: 1 - 100% (Tovární nastavení: 100%).
- **Nastavení zpoždění vypnutí světla nástroje:** Zpoždění, se kterým LED pracovní světla ještě svítí i po vypnutí.
Stiskněte řádek → Nastavení zpoždění: 0 - 99 s (Tovární nastavení: 10 s)
- **Celková doba běhu nástroje:** Celková doba provozu přístroje
- **Doby přehřátí nástroje:** Počet vypnutí přístroje při přehřátí.
- **Doby uzamčení nástroje:** Počet zablokování přístroje.
- **Časy nadproudu nástroje:** Počet přetížení přístroje.
- **Verze firmwaru:** Aktuální verze firmwaru. Červená tečka znamená, že je k dispozici aktualizace. Pro aktualizaci stiskněte řádek. Postupujte podle pokynů, uvedených v aplikaci.
- **Obnovit tovární nastavení:** K resetování přístroje na tovární nastavení stiskněte následující tlačítko: **RESET**
Postupujte podle pokynů, uvedených v aplikaci.

Údaje a funkce smart akumulátoru

Stručný přehled (nahore)

Bočním třením po povrchu se zobrazí následující informace:

- Standard: Základní informace a obrázek (Stisknutím obrázku se zobrazí interaktivní 3D pohled na přístroj.)

- Teplota (černá čára); červená čára: Meze nadměrné teploty
- Nabíjecí proud
- Vybíjecí proud
- kapacita

Další údaje a funkce

- Zablokování akumulátoru (Bezpečnostní spínač) > určete PIN k zablokování akumulátoru
- **Pracovní režim baterie**
Profily pro následující parametry: Nízké vybíjecí napětí, Max. kont. vybíjecí proud
 - Zadané profily Balance, ECO, Performance
 - Expert
 - > Možnost úpravy parametrů ručně
- **Správa oznámení**
(De-)aktivace oznámení důležitých událostí
 - Spínač alarmu přehřátí
- Identifikátor baterie: Aktivace ukazatelů stavu nabití připojeného akumulátoru na krátkou dobu
- Přepínání °F/°C > Výběr jednotky teploty
- Informace > Zobrazení dalších informací o akumulátoru
- Statistika > Počet nabíjecích cyklů, Počet vybíjecích cyklů, Celková doba provozu



Zpracovat akumulátor (vpravo nahoře)

-  > Symbol, Název, Stanoviště zpracovat
- Informace o přístroji > Virtuální ID, MAC adresa, časové pásmo
- Uvolnit přístroj > Sdílet přístroj s jiným členem rodiny
- FAQ > Často kladené otázky
- Zkontrolujte aktualizaci firmwaru >
- **ODEBRAT ZAŘÍZENÍ**

Směrnice o ochraně osobních údajů

 Moje Zóna: **Směrnice o ochraně osobních údajů**

Ostranění přístroje a vymazání dat z aplikace

1. V registru  vyberte zařízení, které chcete odstranit a jehož data chcete odstranit.
2. Vyberte tlačítko  vpravo nahoře.
3. Vyberte „ODEBRAT ZAŘÍZENÍ“.
4. Máte následující možnosti:
 - **Oddělit a smazat data**
 - **Odpojit:** Data zůstanou v aplikaci uchováována

Problémy s aplikací? – FAQ

1. Ze seznamu přístrojů vyberte akumulátor, ke kterému máte dotazy.
2. Zpracovat akumulátor  (vpravo nahoře)
3. FAQ >

Přeprava

Upozornění k přepravě přístroje:

- Vypněte přístroj a vyjměte akumulátor. Ujistěte se, zda se všechny pohyblivé díly zcela zastavily.
- Sejměte vyměnitelný nástroj.
- Přístroj vždy přenášejte za rukojeť.

Čištění, údržba a skladování

⚠ VAROVÁNÍ! Nebezpečí úrazu elektrickým proudem! Chraňte se při údržbě a čištění. Vypněte přístroj.

Opravné a údržbářské práce, které nejsou popsány v tomto návodu k obsluze, přenechte našemu servisnímu centru. Používejte pouze originální náhradní díly.

Čištění

⚠ VAROVÁNÍ! Úder elektrickým proudem. Nikdy přístroj neostříkujte vodou.

OZNÁMENÍ! Nebezpečí poškození. Chemické látky mohou poškodit plastové části přístroje. Nepoužívejte čisticí prostředky ani rozpouštědla.

- Udržujte větrací otvory, kryt motoru a rukojeť zařízení v čistotě. Použijte za tím účelem vlhký hadřík nebo kartáč.

Údržba

Přístroj je bezúdržbový.

Skladování

Přístroj a příslušenství skladujte vždy:

- čisté
- suché
- chráněné před prachem
- v dodaném úložném kufříku (22)

- mimo dosah dětí

Skladovací teplota akumulátoru a přístroje je mezi 0 °C až 45 °C. Během skladování zabraňte extrémnímu chladu nebo teplu, aby akumulátor neztratil výkon.

Před delším uskladněním (např. zazimování) vyjměte akumulátor z přístroje (dodržujte samostatný návod k obsluze pro akumulátor a nabíječku).

Hledání chyb

Následující tabulka Vám pomůže odstranit malé poruchy:

Problém	Možná příčina	Odstranění chyby
Přístroj se nespustí	Akumulátor (16) není vložen	Vložení akumulátoru, str. 94
	Zapínač/vypínač (4) je vadný	Obraťte se na servisní středisko.
	Vadný motor	Obraťte se na servisní středisko.
	Akumulátor (16) je vybitý	Nabijte akumulátor (viz samostatný návod k obsluze akumulátoru a nabíječky)
Přístroj pracuje přerušovaně	Vnitřní uvolněný kontakt	Obraťte se na servisní středisko.
	Zapínač/vypínač (4) je vadný	Obraťte se na servisní středisko.
Nízký výkon pily	Pilový list (21/20) není vhodný pro právě zpracovávaný obrobek	Vložte vhodný pilový list (21/20)
	Pilový list (21/20) je tupý	Vložte nový pilový list (21/20)
	Nesprávná rychlost pily	Přizpůsobte rychlost řezání
	Nízký výkon akumulátoru	Nabijte akumulátor (viz samostatný návod k obsluze akumulátoru a nabíječky)
Pilový list se rychle ztupí	Pilový list (21/20) není vhodný pro právě zpracovávaný obrobek	Vložte vhodný pilový list (21/20)
	Použito příliš mnoho tlaku	Snižte tlak
	Rychlost pily je příliš vysoká	Snižte rychlost řezání

Likvidace/ochrana životního prostředí

Vyjměte akumulátor z přístroje a přístroj, akumulátor, příslušenství a obal odevzdejte k ekologické recyklaci.



Elektrické nástroje nepatří do domácího odpadu.



Akumulátor neodhazujte do domovního odpadu ani do ohně (nebezpečí exploze) či do vody. Poškozené akumulátory mohou při úniku jedovatých výparů či kapalin poškodit životní prostředí a zdraví osob.

- Pro tento přístroj platí směrnice 2012/19/EU.
- Přístroj odevzdejte ve sběrném recyklačním místě. Použité plastové a kovové části lze oddělit a vyřadit pro recyklaci. V případě dotazů se obraťte na servisní centrum.
- Vaše odeslané vadné přístroje zlikvidujeme bezplatně.

Akumulátory zlikvidujte podle místních předpisů. Vadné nebo vybité akumulátory se musí recyklovat v souladu se směrnicí č. 2006/66/ES. Akumulátor odevzdejte na sběrném místě pro staré baterie, kde bude recyklován v souladu s předpisy na ochranu životního prostředí. V případě dotazů se obraťte na místní organizaci pro likvidaci odpadů nebo na naše servisní centrum. Akumulátory likvidujte ve vybitém stavu. Doporučujeme póly akumulátoru přelepit lepicí páskou, čímž zabráníte zkratu. Akumulátor neotevírejte.

Servis

Záruka

Vážení zákazníci,

Na tento přístroj poskytujeme 5 letou záruku od data zakoupení.

V případě závady tohoto výrobku vám vůči prodejci výrobku přináležejí zákonná práva. Tato zákonná práva nejsou omezena naší následovně uvedenou zárukou.

Záruční podmínky

Záruční doba začíná běžet ode dne nákupu. Uschovejte si, prosím, originál účtenky pro pozdější použití. Tento dokument budete potřebovat jako doklad o koupi.

Zjistíte-li během pěti let od data koupě u tohoto výrobku materiálovou nebo výrobní vadu, bude výrobek námi, podle našeho výběru, bezplatně opraven nebo nahrazen. Tato záruční oprava předpokládá, že během pětileté lhů-

ty předložíte poškozený přístroj s dokladem o koupi (pokladní stvrženka) a písemně krátce popíšete, v čem spočívá závada a kdy k ní došlo.

Bude-li závada kryta naší zárukou, získáte zpět opravený nebo nový výrobek. Opravou nebo výměnou výrobku nezačíná záruční doba běžet od začátku.

Záruční doba a zákonné nároky na odstranění vady

Záruční doba se neprodlužuje poskytnutím záruky. Toto platí i pro nahrazené a opravené díly. Již při koupi zjištěné závady a nedostatky musíte nahlásit okamžitě po vybalení výrobku. Po uplynutí záruční doby musíte uhradit náklady za provedené opravy.

Rozsah záruky

Přístroj byl precizně vyroben podle přísných jakostních směrnic a před dodáním byl svědomitě zkontrolován.

Záruční oprava se vztahuje na materiálové nebo výrobní vady. Tato záruka se netýká dílů výrobku, které jsou vystaveny normálnímu opotřebení, a lze je považovat za spotřební materiál (např. pilové listy), nebo poškození křehkých dílů (např. spínač, ochrana proti štípaní).

Tato záruka neplatí, je-li výrobek poškozen z důvodu neodborného používání, nebo pokud u něj nebyla prováděna údržba. Pro odborné používání výrobku musí být přesně dodržovány všechny pokyny uvedené v návodu k obsluze. Bezpodmínečně je třeba zabránit používání a manipulacím s výrobkem, které nejsou v návodu k obsluze doporučeny, nebo je před nimi varováno.

Výrobek je určen jen pro soukromé účely a ne pro komerční využití. Záruka zaniká v případě zneužívání a neodborné manipulace, používání nadměrné síly a při zásazích, které nebyly provedeny naším autorizovaným servisem.

Postup v případě uplatňování záruky

Pro zajištění rychlého zpracování vaší žádosti, prosím, postupujte podle následujících pokynů:

- Na důkaz, že jste výrobek zakoupili, mějte pro jakékoli případné dotazy připravenou pokladní stvrženku a číslo výrobku (IAN 396074_2201).

- Číslo výrobku je uvedeno na typovém štítku.
- Pokud by došlo k funkční poruše nebo jiným závadám, nejdříve **telefonicky** nebo **e-mailem** kontaktujte níže uvedené servisní oddělení. Pak získáte další informace o vyřízení vaší reklamace.
- Výrobek označený jako vadný můžete po domluvě s naším zákaznickým servisem, s připojením dokladu o koupi (pokladní svrženky) a po uvedení, v čem závada spočívá a kdy k ní došlo, přeposlat bez platby poštovním na vám sdělenou adresu příslušného servisu. Aby bylo zabráněno problémům s přijetím a dodatečnými náklady, bezpodmínečně použijte jen tu adresu, která vám bude sdělena. Zajistěte, aby zásilka nebyla odeslána nevyplaceně jako nadměrné zboží, expres nebo jiný, zvláštní druh zásilky. Přístroj zašlete včetně všech částí příslušenství dodaných při zakoupení a zajistěte dostatečně bezpečný přepravní obal.

Opravárenská služba

Pro opravy, **kteřé nepodléhají záruce**, se obraťte na servisní středisko. Tam Vám rádi poskytneme odhad nákladů.

- Můžeme přijímat pouze přístroje, které byly při zaslání dostatečně zabaleny a ofrankovány.

Náhradní díly a příslušenství

Náhradní díly a příslušenství dostanete na webových stránkách

www.grizzlytools.shop. Pokud máte problémy při objednání, kontaktujte nás prostřednictvím našeho online obchodu. V případě dalších dotazů se obraťte na Service-Center, str. 99

Poz. č.	str. 197 *	Název	Obj. č.
13, 15	28-30, 35	odblokování, páka	91110068
14	11-14	nožní deska	91110067
20	–	pilový list na dřevo (HCS)	13800404
21	–	pilový list na kov (BIM)	13800405

* Rozložený pohled

Upozornění: Zašlete Váš přístroj vyčištěný a s odkazem na závadu na adresu uvedenou v servisním středisku.

- Nepřijmou se přístroje zaslané neoprávněně, přístroje zasílané jako objemné zboží nebo expres zaslané přístroje nebo přístroje odeslané jinou speciální dopravou.
- Vaše odeslané vadné přístroje zlikvidujeme bezplatně.

Service-Center

CZ **Servis Česko**
Tel.: 800143873
E-Mail: grizzly@lidl.cz
IAN 396074_2201

Dovozce

Upozorňujeme, že následující adresa není servisní adresou. Nejprve kontaktujte výše uvedené servisní středisko.

Grizzly Tools GmbH & Co. KG
Stockstädter Str. 20
63762 Grobostheim
NĚMECKO
www.grizzlytools.de

Překlad původního ES prohlášení o shodě

Výrobek: **Aku pila ocaska 40 V**

Model: **PPSSA 40-Li A1**

Sériové číslo: 000001-040000

Výše popsaný předmět prohlášení je ve shodě s příslušnými harmonizačními právními předpisy Unie:

**2006/42/EC • 2014/30/EU • 2011/65/EU & (EU) 2015/863
Výrobek s baterií Smart PAPS 204 A1/Smart PAPS 208 A1: 2014/53/EU**

Výše popsaný předmět prohlášení je ve shodě se směrnicí Evropského parlamentu a Rady 2011/65/EU ze dne 8. června 2011 o omezení používání některých nebezpečných látek v elektrických a elektronických zařízeních.

Pro zajištění shody byly použity následující harmonizované normy a národní normy a předpisy:

**EN 62841-1:2015 • EN 62841-2-11:2016/A1:2020 • EN IEC 63000:2018
EN IEC 55014-1:2021 • EN IEC 55014-2:2021 • EN 62471:2008
Výrobek s baterií Smart PAPS 204 A1/Smart PAPS 208 A1:
EN 301 489-1 V2.2.3:2019 • EN 301 489-17 V3.2.4:2020
EN 300 328 V2.2.2:2019 • EN 50663:2017
EN IEC 63000:2018**

Toto prohlášení o shodě vydal na vlastní odpovědnost výrobce:



Grizzly Tools GmbH & Co. KG
Stockstädter Str. 20
63762 Großostheim
NĚMECKO
03.10.2022

Christian Frank
Zplnomocněný zástupce dokumentace

Obsah

Úvod.....	101
Používanie na určený účel.....	101
Rozsah dodávky/Príslušenstvo.....	102
Prehľad.....	102
Opis funkcie.....	102
Technické údaje.....	102
Bezpečnostné pokyny.....	103
Význam bezpečnostných pokynov.....	103
Piktogramy a symboly.....	104
Všeobecné bezpečnostné upozornenia pre elektrické náradie.....	104
Bezpečnostné pokyny pre píly vykonávajúce vratný pohyb.....	106
Zostatkové riziká.....	107
Príprava.....	107
Ovládacie prvky.....	107
Montáž a demontáž pílového listu.....	108
Prestavenie vodiacej pätky.....	108
Kontrola stavu nabitia akumulátorov na prístroji.....	108
Kontrola stavu nabitia akumulátora.....	108
Nabíjanie akumulátora.....	109
Prevádzka.....	109
Pokyny k píleniu.....	109
Vloženie a vybratie akumulátora.....	109
Zapnutie a vypnutie.....	109
Lidl Home Aplikácia.....	110
Akumulátor Smart – Údaje a funkcie.....	111
Smernica o ochrane údajov.....	111
Odstránenie prístroja a vymazanie údajov z aplikácie.....	111
Problémy s aplikáciou? – Otázky a odpovede.....	111
Preprava.....	111
Čistenie, údržba a skladovanie.....	112
Čistenie.....	112
Údržba.....	112
Skladovanie.....	112
Vyhľadávanie chýb.....	112
Likvidácia/ochrana životného prostredia.....	113
Servis.....	113
Záruka.....	113

Opravný servis.....	114
Service-Center.....	114
Importér.....	114

Náhradné diely a príslušenstvo.... 115

Preklad originálneho vyhlásenia o zhode ES..... 115

Rozložený pohľad..... 197

Úvod

Srdečné blahoželanie ku kúpe vašej novej šabľovej píly (v nasledujúcej časti nazývanej prístroj alebo elektrické náradie).

Rozhodli ste sa tým pre vysoko kvalitný prístroj. Tento prístroj bol počas výroby skontrolovaný vzhľadom na kvalitu a podrobený výrobnou kontrolou. Tým je zabezpečená funkčná schopnosť prístroja.



Návod na obsluhu je súčasťou tohto prístroja. Obsahuje dôležité pokyny pre bezpečnosť, použitie a likvidáciu. Starostlivo si prečítajte návod na obsluhu. Oboznámte sa s ovládacími dielmi a správnym používaním prístroja. Prístroj používajte iba ako je opísané a na uvedené oblasti použitia. Návod na obsluhu si dobre uschovajte a pri odovzdávaní prístroja tretej osobe dodajte tiež všetky podklady.

Používanie na určený účel

Prístroj je určený výlučne na nasledujúce použitie:

- Pílenie plastu, dreva a ľahkého kovu pri pevnom uložení
- Prevádzka výlučne v suchých priestoroch

Dodržiavajte pokyny k typom pílového listu.

Každé iné používanie, ktoré nie je v tomto návode na obsluhu výslovne povolené, môže predstavovať vážne nebezpečenstvo pre používateľa a viesť k škodám na prístroji. Obsluhujúca osoba alebo používateľ je zodpovedný za zranenia iných ľudí alebo poškodenia ich majetku. Prístroj je určený na použitie pre domácich majstrov. Nie je koncipovaný na trvalé komerčné nasadenie. Pri komerčnom používaní záruka zaniká. Výrobca neručí za škody, ktoré

vzniknú v dôsledku používania v rozpore s určením alebo nesprávnej obsluhy.

Prístroj je súčasťou série **X 20 V TEAM** a môže sa prevádzkovať s akumulátormi série **X 20 V TEAM**. Akumulátory série **X 20 V TEAM** sa smú nabíjať iba s nabíjačkami série **X 20 V TEAM**.

Rozsah dodávky/ Príslušenstvo

Vybalte prístroj a kontrolujte rozsah dodávky. Obalový materiál riadne zlikvidujte.

- Aku chvostová píla 40 V
- 1 Pílový list na drevo HCS
- 1 Pílový list na kov BIM
- Úložný kufrík
- preklad pôvodného návodu na použitie

Prehľad

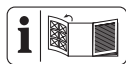

Obrázky prístroja nájdete na prednej vyklápavej strane.

- 1 Skľučovadlo
- 2 LED-pracovné svetlo
- 3 Vetracie otvory
- 4 Vypínač zap/vyp
- 5 Blokovanie zapnutia
- 6 Držadlo
- 7 Držiak akumulátora
- 8 Signalizácia stavu nabitia na prístroji
- 9 Indikátor (hladina)
- 10 Indikátor „Spojené“
- 11 Tlačidlo otáčok
- 12 Pomocné držadlo
- 13 Odblokovanie
- 14 Vodiaca päťka
- 15 Páka
- 16 Akumulátor
- 17 Signalizácia stavu nabitia
- 18 Odblokovanie akumulátora
- 19 Nabíjačka akumulátorov
- 20 Pílový list na drevo
- 21 Pílový list na kov
- 22 Úložný kufrík

Opis funkcie

Šablóva píla je ručne vedená píla s pílovým listom pohybujúcim sa tam a sem.

Funkcia prvkov obsluhy je uvedená v nasledujúcich opisoch.

Technické údaje Aku chvostová píla 40 V

.....PPSSA 40-Li A1

Dimenzačné napätie U 40 V \equiv (2 x 20 V)

Hmotnosť s akumulátorom

(2 x Smart PAPS 204) $\approx 4,4$ kg

Počet zdvihov pri chode naprázdno

- hladina 1 0–2300 min⁻¹

- hladina 2 0–3000 min⁻¹

Dĺžka zdvihu 32 mm

Hĺbka rezu

- Drevo ≤ 150 mm

- oceľ ≤ 15 mm

- neželezný kov ≤ 20 mm

- kovové potrubie ≤ 150 mm

Hladina akustického tlaku (L_{pA}) 96,0

dB(A); $K_{pA}=5$

Hladina akustického výkonu (L_{WA})

- odmeraná 107,0 dB(A); $K_{WA}=5$ dB

Vibrácie (a_h) (Držadlo)

- drevený nosník 16,142 m/s²; $K=1,5$ m/s²

- doska 17,122 m/s²; $K=1,5$ m/s²

Vibrácie (a_h) (Pomocné držadlo)

- drevený nosník 19,224 m/s²; $K=1,5$ m/s²

- doska 21,180 m/s²; $K=1,5$ m/s²

Akumulátor Li-Ion

Teplota ≤ 50 °C

- Nabíjanie 4 - 40 °C

- Prevádzka -20 - 50 °C

- Skladovanie 0 - 45 °C

Lidl Smart akumulátor Smart PAPS 204 A1/

Smart PAPS 208 A1

- frekvenčné pásmo 2400–2483,5 MHz

- odovzdaná sila ≤ 20 dBm

Hodnoty hluku a vibrácií boli stanovené podľa noriem a ustanovení uvedených vo vyhlásení o zhode.

Uvedené celkové hodnoty vibrácií a uvedené hodnoty emisií hluku boli merané podľa nor-

movaného skúšobného postupu a môžu sa použiť na porovnanie jedného elektrického náradia s druhým. Uvedené celkové hodnoty vibrácií a uvedené hodnoty emisií hluku sa môžu použiť tiež na predbežný odhad zaťaženia.

▲ VAROVANIE! Emisie vibrácií a hluku sa môžu počas skutočného používania elektrického náradia odlišovať od uvedených hodnôt, v závislosti od druhu a spôsobu, akým sa elektrické náradie používa. Zaťaženie spôsobené vibráciami sa pokúste udržať tak malé, ako je to možné. Príkladné opatrenie na zníženie zaťaženia vibráciami je obmedzenie pracovného času. Pritom sa zohľadnia všetky podiely cyklu prevádzky (napríklad časy, kedy je elektrické náradie vypnuté a také, kedy je zapnuté, ale bez zaťaženia).

Časy nabíjania

Prístroj je súčasťou série **X 20 V TEAM** a môže sa prevádzkovať s akumulátormi série **X 20 V TEAM**. Akumulátory série **X 20 V TEAM** sa smú nabíjať iba s nabíjačkami série **X 20 V TEAM**.

Odporúčame vám prevádzkovať tento prístroj výlučne s nasledujúcimi akumulátormi: PAP 20 B1, PAP 20 B3, Smart PAPS 204 A1, Smart PAPS 208 A1

Odporúčame vám nabíjať tieto akumulátory výlučne s nasledujúcimi nabíjačkami: PLG 20 A3, PLG 20 A4, PLG 20 C1, PLG 20 C3, PDSL G 20 A1, Smart PLGS 2012 A1

Technické údaje akumulátora a nabíjačky: Pozri samostatný návod.

Aktuálny zoznam kompatibility akumulátora nájdete na: www.lidl.de/akku

Čas nabíjania (min.)	PAP 20 A1 PAP 20 B1	PAP 20 A2	PAP 20 A3 PAP 20 B3 Smart PAPS 204 A1	Smart PAPS 208 A1
PLG 20 A1 PLG 20 A4 PLG 20 C1	60	90	120	210
PLG 20 A2	45	60	80	165
PLG 20 A3 PLG 20 C3	35	45	60	120
PDSL G 20 A1	35	45	60	120
Smart PLGS 2012 A1	35	40	40	50

Bezpečnostné pokyny

Tento odsek sa zaoberá základnými bezpečnostnými pokynmi pri používaní prístroja.

Význam bezpečnostných pokynov

▲ NEBEZPEČENSTVO! Keď tento bezpečnostný pokyn nebudete dodržiavať, nastane úraz. Následkom je ťažké telesné poranenie alebo smrť.

▲ VAROVANIE! Keď tento bezpečnostný pokyn nebudete dodržiavať, môže nastať úraz. Následkom je možné telesné poranenie alebo smrť.

▲ OPATRNE! Keď tento bezpečnostný pokyn nebudete dodržiavať, nastane úraz. Následkom je možné ľahké alebo stredne ťažké telesné poranenie.

UPOZORNENIE! Keď tento bezpečnostný pokyn nebudete dodržiavať, nastane úraz. Následkom sú možné vecné škody.

Piktogramy a symboly

Piktogramy na prístrojoch



Prístroj je súčasťou série **X 20 V TEAM** a môže sa prevádzkovať s akumulátormi série **X 20 V TEAM**. Akumulátory série **X 20 V TEAM** sa smú nabíjať iba s nabíjačkami série **X 20 V TEAM**.



Elektrické prístroje nepatria do domového odpadu.



Pozor!



Dodržiavanie návodu na používanie



Používanie ochrany sluchu



Používanie ochrany očí



Používanie masky



Používanie ochrany rúk

Všeobecné bezpečnostné upozornenia pre elektrické náradie

VAROVANIE! Prečítajte si všetky bezpečnostné upozornenia, pokyny, špecifikácie a pozrite si ilustrácie dodané s týmto elektrickým náradím. Nedodržanie ktoréhokoľvek z pokynov uvedených nižšie môže mať za následok úraz elektrickým prúdom, požiar a/alebo ťažké poranenie. **Tieto upozornenia a pokyny starostlivo uschovajte na budúce použitie.**

Pojem „elektrické náradie“ používaný v nasledujúcom texte sa vzťahuje na elektrické náradie napájané zo siete (s prírodným káblom) a na elektrické náradie napájané akumulátorom (bez prírodného kábla).

1. BEZPEČNOSŤ NA PRACOVISKU

- a) **Pracovisko vždy udržiavajte čisté a dobre osvetlené.** Ak je na pracovisku

neporiadok a je neosvetlené, môžu vzniknúť pracovné úrazy.

- b) **Nepoužívajte elektrické náradie vo výbušnom prostredí, napr. tam, kde sa nachádzajú horľavé kvapaliny, plyny alebo prach.** Elektrické náradie vytvára iskry, ktoré by mohli zapáliť prach alebo výpary.
- c) **Nedovoľte deťom a iným nepovolaným osobám priblížiť sa k vám, keď používate elektrické náradie.** Ak by ste sa nesústredili, môžete stratiť kontrolu nad náradím.

2. ELEKTRICKÁ BEZPEČNOSŤ

- a) **Zástrčka na prírodnom kábli elektrického náradia sa musí zapojiť do zodpovedajúcej zásuvky. Zástrčku nijakým spôsobom neupravujte. S uzemneným elektrickým náradím nepoužívajte žiadne zástrčkové adaptéry.** Neupravené zástrčky a vhodné zásuvky znižujú riziko úrazu elektrickým prúdom.
- b) **Vyhýbajte sa telesnému kontaktu s uzemnenými povrchmi, ako sú potrubia, vykurovacie telesá, sporáky a chladničky.** Ak je vaše telo uzemnené, hrozí zvýšené riziko úrazu elektrickým prúdom.
- c) **Nevystavujte elektrické náradie dažďu ani vlhkosti.** Vniknutie vody do elektrického náradia zvyšuje riziko úrazu elektrickým prúdom.
- d) **Nepoužívajte prírodný kábel na iné než určené účely. Prírodný kábel nikdy nepoužívajte na nosenie elektrického náradia, elektrické náradie zaň neťahajte ani ho zaň nevyberajte zo zásuvky. Prírodný kábel udržiavajte mimo dosahu tepla, oleja, ostrých hrán alebo pohyblivých častí.** Poškodené alebo zamotané prírodné káble zvyšujú riziko úrazu elektrickým prúdom.
- e) **Keď pracujete s elektrickým náradím vonku, použite predĺžovací kábel vhodný do vonkajšieho prostredia.** Použitie predĺžovacieho kábla do

vonkajšieho prostredia znižuje riziko úrazu elektrickým prúdom.

- f) **Ak s elektrickým náradím musíte pracovať vo vlhkom prostredí, použite napájanie chránené prúdovým chráničom (RCD).** Použitie prúdového chrániča znižuje riziko úrazu elektrickým prúdom.
3. **BEZPEČNOSŤ OSÔB**
- a) **Sústredte sa na to, čo robíte, a s elektrickým náradím pracujte uvážlivo. Elektrické náradie nepoužívajte, keď pociťujete únavu, ste pod vplyvom drog, alkoholu alebo liekov.** Aj krátká nepozornosť pri používaní elektrického náradia môže zapríčiniť vážne zranenie.
- b) **Používajte osobné ochranné prostriedky. Vždy používajte ochranné okuliare.** Používanie ochranných prostriedkov, ako je maska proti prachu, protišmyková bezpečnostná obuv, prilba alebo chrániče sluchu, v závislosti od príslušných podmienok, znižuje riziko zranenia.
- c) **Zabráňte neúmyselnému zapnutiu elektrického zariadenia. Pred pripojením elektrického náradia k napájaniu a/alebo vložením akumulátora, zdvíhaním alebo prenášaním elektrického náradia dbajte na to, aby bol spínač vo vypnutej polohe.** Ak prenášate elektrické náradie a máte prst na spínači alebo privediete energiu do elektrického náradia, ktoré má zapnutý spínač, môže to spôsobiť nehodu.
- d) **Pred zapnutím elektrického náradia odstráňte nastavovací nástroj alebo kľúč na skrutky.** Kľúč alebo nastavovací nástroj pripevnený k otáčajúcej sa časti elektrického náradia môže spôsobiť zranenie.
- e) **Nenačahujte sa. Vždy stojte pevne a udržiavajte rovnováhu.** Elektrické náradie tak budete mať v nepredvídaných situáciách lepšie pod kontrolou.
- f) **Majte oblečený vhodný odev. Nenoste voľné oblečenie ani šperky. Vlasy ani odevom sa nepribližujte**

k pohyblivým častiam. Pohyblivé časti by mohli zachytiť voľné oblečenie, šperky alebo dlhé vlasy.

- g) **Ak je k elektrickému náradu možné pripojiť zariadenia na odsávanie a zachytávanie prachu, pripojte ich a dbajte na ich správne používanie.** Používanie zachytávania prachu znižuje nebezpečenstvo, ktoré so sebou prach prináša.
- h) **Hoci elektrické náradie často používate, a tak ho dobre poznáte, dávajte si stále pozor a neprehliadajte zásady bezpečného používania elektrického náradia.** Nedbalosť môže viesť v zlomku sekundy k vážnym zraneniam.
4. **POUŽÍVANIE A STAROSTLIVOSŤ O ELEKTRICKÉ NÁRADIE**
- a) **Elektrické náradie nepreťažujte. Používajte elektrické náradie vhodné na daný typ práce.** Vďaka použitiu vhodného elektrického náradia v súlade s účelom, na ktorý bolo vyrobené, sa vám bude pracovať lepšie a práca bude bezpečnejšia.
- b) **Elektrické náradie nepoužívajte, ak sa spínačom nedá zapnúť a vypnúť.** Elektrické náradie, ktoré sa pomocou spínača nedá ovládať, nie je bezpečné a musíte ho dať opraviť.
- c) **Skôr, ako budete elektrické náradie nastavovať, meniť jeho prislúšenstvo alebo ho odložíte, vyťahnite zástrčku z napájania a/alebo z neho vysuňte akumulátor, ak je to možné.** Takéto preventívne opatrenia znížia riziko neúmyselného zapnutia elektrického náradia.
- d) **Ak elektrické náradie nepoužívate, odložte ho mimo dosahu detí a nedovoľte osobám, ktoré ho nevedia používať alebo nie sú oboznámené s týmito pokynmi, elektrické náradie používať.** Elektrické náradie je nebezpečné, ak ho používajú neskúsené osoby.

- e) **Elektrické náradie a príslušenstvo udržiavajte v dobrom stave. Skontrolujte, či nie sú pohyblivé časti v nesprávnej polohe alebo zaseknuté, či nie sú niektoré časti poškodené alebo či niečo nebráni chodu elektrického náradia. Ak je elektrické náradie poškodené, nepoužívajte ho, kým nebude opravené.**

Veľa nehôd je spôsobených nedostatočnou údržbou elektrického náradia.

- f) **Rezné nástroje udržiavajte ostré a čisté.** Keď sa rezné nástroje dobre udržiavajú a majú ostré rezné hrany, je menšia pravdepodobnosť, že sa zaseknú, a ľahšie sa s nimi pracuje.
- g) **Elektrické náradie, príslušenstvo, vložené nástroje atď. používajte podľa týchto pokynov. Pri používaní zohľadnite pracovné podmienky a vykonávanú prácu.** Používanie elektrického náradia na inú prácu, než na ktorú sú určené, môže viesť k nebezpečným situáciám.
- h) **Rukoväti a úchopové plochy udržiavajte suché a čisté. Dbajte na to, aby neboli znečistené olejom alebo plastickým mazivom.** Smyčklavé rukoväti a úchopové plochy neumožňujú bezpečnú manipuláciu a ovládanie náradia v neočakávaných situáciách.

5. POUŽÍVANIE A STAROSTLIVOSŤ O AKUMULÁTOROVÉ NÁRADIE

- a) **Dobíjajte len s nabíjačkou, ktorú odporúča výrobca.** Keď sa nabíjačka, ktorá je vhodná pre jeden typ akumulátora, použije na iný akumulátor, môže hroziť nebezpečenstvo požiaru.
- b) **Elektrické náradie používajte len s akumulátormi, ktoré sú preň určené.** Pri použití iných akumulátorov môže hroziť nebezpečenstvo zranenia alebo požiaru.
- c) **Keď akumulátor nepoužívate, majte ho mimo iných kovových predmetov, ako sú spinky na papier, mince, kľúče, klince, skrutky alebo iné malé kovové predmety, ktoré**

by mohli premostiť svorky akumulátora. Premostenie svoriek akumulátora môže spôsobiť popáleniny alebo požiar.

- d) **Z akumulátora môže pri nesprávnom používaní vytekať kvapalina. Vyhybajte sa kontaktu s touto kvapalinou. Po náhodnom kontakte opláchnite postihnuté miesto vodou. Ak sa dostane kvapalina z akumulátora do očí, vyhľadajte aj lekársku pomoc.** Kvapalina z akumulátora môže spôsobiť podráždenie pokožky alebo popáleniny.
- e) **Nepoužívajte akumulátor alebo náradie, ktoré je poškodené alebo upravené.** Poškodené alebo upravené akumulátory môžu byť nepredvídateľné, čo môže viesť k vzniku požiaru, výbuchu alebo zraneniu.
- f) **Akumulátor ani náradie nevystavujte pôsobeniu ohňa ani vysokým teplotám.** Vystavenie pôsobeniu ohňa alebo teploty nad 130 °C môže spôsobiť výbuch.
- g) **Dodržiujte všetky pokyny na nabíjanie a akumulátor ani nástroj nenabíjajte mimo teplotného rozsahu uvedeného v pokynoch.** Nesprávne nabíjanie alebo nabíjanie pri teplotách mimo stanoveného rozsahu môže akumulátor poškodiť alebo zvýšiť riziko požiaru.

6. SERVIS

- a) **Elektrické náradie si dajte opraviť len kvalifikovanému opravárovi, ktorý používa len originálne náhradné diely.** Vďaka tomu bude elektrické náradie aj naďalej bezpečné.
- b) **Poškodené akumulátory nikdy neopravujte.** Akumulátory môže opravovať len výrobca alebo autorizovaný servis.

Bezpečnostné pokyny pre pily vykonávajúce vratný pohyb

- Pri práci, pri ktorej by mohlo rezačie príslušenstvo prísť do kontaktu so skrytou kabelážou, držte elektrické náradie za izolované úcho-

rové plochy. Ak rezacie príslušenstvo príde do kontaktu so „živým“ vodičom, aj kovové časti elektrického náradia sa môžu stať „živými“ (pod napätím) a mohli by po užívateľovi spôsobiť úraz elektrickým prúdom.

- **Obrobok pomocou svoriek alebo iným praktickým spôsobom pripievňte k stabilnému podkladu.** Ak by ste obrobok držali rukou alebo proti telu, bol by nestabilný a mohlo by to viesť k strate kontroly.
- **Používajte výlučne príslušenstvo, ktoré bolo odporúčané spoločnosťou PARKSIDE.** Nevhodné príslušenstvo môže viesť k zásahu elektrickým prúdom alebo požiaru.

Dalšie bezpečnostné pokyny pre dierovacie píly

- **Ruky nemajte v blízkosti rozsahu pílenia.** Nesiahajte pod obrobok. Pri kontakte s pilovým listom existuje nebezpečenstvo poranenia.
- **Elektrické náradie ved'te proti obrobku, len keď je zapnuté.** Inak existuje nebezpečenstvo spätného rázu, keď sa nástroj vzprieči v obrobku.
- **Dávajte pozor na to, aby vodiaca päťka pri pílení bezpečne dosadla.** Vzpriečený pilový list sa môže zlomiť alebo viesť k spätnému rázu.
- **Po ukončení pracovného postupu vypnite elektrické náradie a pilový list vytiahnite z rezu až vtedy, keď sa pilový list zastaví.** Tak sa vyhnete spätnému rázu a elektrické náradie môžete bezpečne odložiť.
- **Používajte len nepoškodené, bezchybné pilové listy.** Pokrivené alebo tupé pilové listy sa môžu zlomiť, negatívne ovplyvniať rez alebo spôsobiť spätný ráz.
- **Pilový list nebrzdíte po vypnutí bočným pritlačením.** Pilový list sa môže poškodiť, zlomiť alebo spôsobiť spätný ráz.
- **Na vyhľadávanie skrytých rozvodných vedení používajte vhodné vyhľadávacie prístroje alebo sa informujte v miestnej rozvodnej spoloč-**

nosti. Kontakt s elektrickými vedeniami môže viesť k požiaru a zásahu elektrickým prúdom. Poškodenie plynovodu môže viesť k výbuchu. Vniknutie do vodovodu spôsobí vecné škody.

- **Skôr než elektrické náradie odložíte, počkajte, kým sa nezastaví.** Vložený nástroj sa môže vzpriečiť a to vedie k strate kontroly nad elektrickým náradím.

Zostatkové riziká

Aj keď toto elektrické náradie obsluhujete podľa predpisov, vždy ostávajú existovať zostatkové riziká. V súvislosti s konštrukciou a využitím elektrického náradia sa môžu vyskytnúť nasledujúce nebezpečenstvá:

- Poškodenia sluchu, ak sa nenosí vhodná ochrana sluchu.
- Poškodenia zdravia, ktoré sú spôsobené vibráciami na rameno-ruku, ak sa prístroj používa dlhší čas alebo sa riadne nepoužíva a nevykonáva sa na ňom riadna údržba.
- Rezné poranenia

VAROVANIE! V dôsledku elektromagnetického poľa sa vytvára nebezpečenstvo, zatiaľ čo je prístroj v prevádzke. Toto pole môže za určitých okolností rušiť aktívne alebo pasívne lekárske implantáty. Aby sa znížilo nebezpečenstvo ťažkých alebo smrteľných zranení, odporúčame osobám s lekárskeými implantátmi, aby skôr než začnú prístroj obsluhovať, prekonzultovali to so svojím lekárom a výrobcom medicínskeho implantátu.

Príprava

VAROVANIE! Nebezpečenstvo poranenia v dôsledku nechcene rozbehnutého prístroja. Akumulátor vložte do prístroja až vtedy, keď je prístroj úplne pripravený na použitie.

Ovládacie prvky

Pred prvou prevádzkou prístroja spoznajte ovládače.

- **Tlačidlo otáčok (11)**
 - Po vložení akumulátora: Spojenie s Lidl Home App
 - Prepínanie stupňa otáčok

1 0–2300 min⁻¹2 0–3000 min⁻¹**• Indikátor „Spojené“ (10)**

Stav spojenia sa signalizuje Lidl Home App

blikaním Pokus o spojenie**Trvalé svietenie** Spojenie vytvorené**• Indikátor (9)**

Zobrazenie nastaveného stupňa otáčok

1 0–2300 min⁻¹2 0–3000 min⁻¹

1 2 Otáčky sú nastavené v Lidl Home App .

• Vypínač zap/vyp (4)

- Zapnutie: Stlačíť
- Vypnutie: Pustiť

• Blokovanie zapnutia (5)

- Odblokovanie: Stlačíť
- Zablokovanie: Pustiť

Montáž a demontáž pílového listu

⚠ OPATRNĚ! Nebezpečenstvo poranenia pri kontakte s pílovým listom. Pri upevňovaní pílového listu noste ochranné rukavice.

Predpoklady

- Pílový list je vhodný pre príslušný materiál. K rozsahu dodávky prístroja patria pílové listy s hrubými zubami na drevo a jeden pílový list s jemnými zubami na kov a plast.
- Používajte iba pílové listy s identickou stopkou pílového listu ako dodaný pílový list.
- Skľučovadlo je bez triesok alebo iných zvyškov materiálu.

Montáž pílového listu (Obr A)

1. Otočte skľučovadlo (1) natoľko, ako je to možné, smerom dopredu a pevne ho podržte v tejto polohe.
2. Pílový list (21/20) vložte do skľučovadla (1).
3. Skľučovadlo (1) pustite.

4. Uistite sa, že je pílový list (21/20) správne upevnený a že zuby ukazujú do smeru rezu.

Demontáž pílového listu (Obr A)

1. Pílový list (21/20) podržte pevne.
2. Otočte skľučovadlo (1) natoľko, ako je to možné, smerom dopredu a pevne ho podržte v tejto polohe.
3. Zoberte pílový list (21/20) zo skľučovadla (1).
4. Skľučovadlo (1) pustite.

Prestavenie vodiacej pätky (Obr B)

⚠ OPATRNĚ! Uistite sa, že je prístroj zabezpečený proti neúmyselnému spusteniu. Príp. vyberte vopred akumulátory (16) a pílový list (21/20).

1. Uvoľnite páku (15).
2. Stlačte odblokovanie (13).
3. Nastavte vodiacu pätku na želanú dĺžku.
4. Páku (15) nastavte znova pevne.

Ak by sa páka nemala dať (15) zaistiť, pohybujte vodiacou pätkou trochu sem a tam.

Kontrola stavu nabitia akumulátorov na prístroji

1. Vypínač zap/vyp (4) podržte stlačený.
 - ✓ Stav nabitia akumulátora je indikovaný rozsvietením príslušnej LED na signalizácii stavu nabitia na prístroji (8).
 - červená-žltá-zelená** → Akumulátor je plne nabitý
 - červená-žltá** → Akumulátor je nabitý cca na polovicu
 - červená** → Akumulátor sa musí nabíť
2. Nabite akumulátor (16), keď svieti už iba červená LED indikácie stavu nabitia na prístroji (17).

Kontrola stavu nabitia akumulátora

1.  Stlačte tlačidlo indikácie stavu nabitia (17) na akumulátore (16).

✓ Stav nabitia akumulátora je indikovaný rozsvietením príslušnej LED.



červená, oranžová a zelená
Akumulátor je nabitý



červená, oranžová
Akumulátor je čiastočne nabitý



červená
Akumulátor sa musí nabíť

- Nabíťte akumulátor (16), keď svieti už iba červená LED indikácie stavu nabitia (17).

Nabíjanie akumulátora

Pozri tiež návod na obsluhu nabíjačky.

Upozornenia

- Zohriaty akumulátor nechajte pred nabíjaním vychladnúť.
- Akumulátor nikdy nevystavujte dlhší čas silnému slnečnému žiareniu a nedávajte ho na vykurovacie telesá (max. 50 °C).

Nabíjanie akumulátora

- Pripojte nabíjačku do zásuvky.
- Zasuňte akumulátor (16) do nabíjacej šachty nabíjačky.
- Po uskutočnenom nabíjaní odpojte nabíjačku od siete.
- Vytiahnite akumulátor z nabíjačky.

Prevádzka

Pokyny k píleniu

Všeobecné upozornenia

- Nepoužívajte tupé, pokrivené alebo inak poškodené pílové listy.
- Pred pílením skontrolujte obrábaný predmet či nie sú v ňom cudzie predmety ako kince alebo skrutky. Odstráňte ich.
- Používajte iba pílové listy s identickou stopkou pílového listu ako dodaný pílový list.
- Prístroj držte bezpečne pevne na držadle.
- Na obrobok nasadzte vodiacu pätku.
- Nevyvíjajte na prístroj príliš veľký tlak. Prístroj nechajte pracovať.
- Keď sa pílový list vzprieči, okamžite náradie vypnite. Rozovrite rez píly a pílový list opatrne vytiahnite von.

- Skôr než prístroj odložíte, vypnite ho a počkajte, až úplne zastaví.
- Pri práci stojte vždy tak, aby ste mali pílu na boku.
- Zabráňte prefaženiu prístroja počas práce.

Ponorné pílenie

Predpoklady

- Mäkké materiály ako drevo, pórobetón, sadrokartón atď.

Postup

- Nasadzte prístroj s dolnou hranou vodiacej pätky (14) na obrobok. Pílový list (20) sa nedotýka obrobku.
- Pílový list (20) ponorte do obrobku tak, že ho naklopíte smerom dopredu, až bude prístroj zvislo stáť.
- Píľte pozdĺž želanej línie rezu.

Vloženie a vybratie akumulátora

▲ VAROVANIE! Nebezpečenstvo poranenia v dôsledku nechcene rozbehnutého prístroja. Akumulátor vložte do prístroja až vtedy, keď je prístroj úplne pripravený na použitie. **UPOZORNENIE!** Nebezpečenstvo poškodenia! Nesprávny akumulátor môže prístroj a akumulátor poškodiť. Aktuálny zoznam kompatibility akumulátora nájdete na: www.lidl.de/akku

Vloženie akumulátorov

- Obidva akumulátory (16) zasuňte pozdĺž vodiacich líst do držiakov akumulátorov (7).
✓ Akumulátory počutľne zapadnú.

Vybratie akumulátorov

- Stlačte a podržte stlačené odblokovanie akumulátora (18) na akumulátore (16).
- Vytiahnite akumulátory z držiaka akumulátora (7).

Zapnutie a vypnutie

UPOZORNENIE! Prístroj sa smie používať iba s **dvoma** akumulátormi.

Zapnutie

- Akumulátory (16) vložte do prístroja.
- Stlačte vypínač zap/vyp (4).

Vypnutie

1. Uvoľníte vypínač zap/vyp (4).
2. Pílový list vyťahnite z rezu až vtedy, keď sa tento zastaví.
3. Keď necháte prístroj bez dohľadu alebo ste hotoví s prácou, vyberte z prístroja akumulátor.

Lidl Home Aplikácia

Pomocou Lidl Home aplikácie môžete kontrolovať prístroj a riadiť určité funkcie. Funkcie sa môžu meniť s aktualizáciou aplikácie a firmvéru. Ďalšie informácie k Lidl Home aplikácii nájdete v návode akumulátora Smart.

Predpoklady

Aby bolo možné nájsť prístroj Lidl Home v aplikácii, musia byť splnené nasledujúce predpoklady:

- V prístroji je vložený nasledujúci akumulátor: Lidl Smart akumulátor Smart PAPS 204 A1 alebo Smart PAPS 208 A1. Prístroj komunikuje s aplikáciou cez akumulátor.
- Akumulátor Smart je spojený s Lidl Home aplikáciou.

Spojenie s aplikáciou Lidl Home

1. Vložte akumulátory
2. Stlačte tlačidlo otáčok (11)
 - ✓ Indikátor „Spojené“ (10) bliká. Keď je prístroj spojený, indikátor „Spojené“ svieti nepretržite.
3. Vyvolajte v aplikácii Lidl Home akumulátor Smart, ktorý je vložený v prístroji.
 - ✓ Zobrazí sa stránka prístroja.
4. Ak nie, stlačte nasledujúci riadok: Informácia o prístroji PPSSA 40-Li A1
 - ✓ Zobrazí sa stránka prístroja.

Ak nemôžete zvoliť prístroj na stránke akumulátora Smart, uistite sa, že ste zvolili správny akumulátor Smart a že akumulátor Smart je správne vložený do prístroja.

Údaje a funkcie

- **Obrázok prístroja:** Stlačenie obrázka ukáže interaktívny 3D-náhľad prístroja.

- **Virtuálne ID náradia:** Jednoznačné ID prístroja
- **Model náradia:** Označenie modelu prístroja
- **Vybíjací prúd náradia:** Momentálna intenzita prúdu v Amperoch
- **Rýchlosť otáčania náradia:** Nastavené maximálne otáčky
Stlačíť riadok (Pracovný režim náradia: Expert) → nastaviť maximálne otáčky; 32 % (960 Ot./min.) – 100 % (3000 Ot./min.)
- **Hladina prúdu:** stupeň (Stupeň 1: 0 – 2300 Ot./min.; Stupeň 2: 0 – 3000 Ot./min.)
- **Pracovný režim náradia:** Pracovný režim
Stlačíť riadok → zvolenie pracovného režimu
 - **Performance** Zadaný stupeň zvolí pomocou spínača alebo aplikácie (Hladina prúdu)
 - **Expert** Nastavenie maximálnych otáčok pomocou aplikácie (Rýchlosť otáčania náradia)
- **spínač svetla:** Zapnutie a vypnutie LED pracovných svetiel.
- **Jas svetla náradia:** Jas LED pracovných svetiel.
Stlačíť riadok →, nastaviť jas: 1 – 100% (výrobné nastavenie: 100 %).
- **Oneskorenie vypnutia svetla náradia:** Oneskorenie, s ktorým LED pracovné svetlá po vypnutí dosvietia.
Stlačíť riadok →, nastaviť oneskorenie: 0 – 99 s (výrobné nastavenie: 10 s)
- **Celková doba chodu náradia:** Celková doba chodu prístroja
- **Výskyty prehriatia náradia:** Počet vypnutí prístroja pri nadmernej teplote.
- **Výskyty zastavenia náradia:** Počet blokování prístroja.
- **Výskyty nadprúdu náradia:** Počet preťaženií prístroja.
- **Verzia firmvéru:** Aktuálna verzia firmvéru. Červený bod signalizuje, že je k dispozícii aktualizácia. Stlačte na riadok aktualizácie. Riadte sa pokynmi v aplikácii.

- **Výrobné nastavenia:** Na resetovanie prístroja na výrobné nastavenia stlačte nasledujúcu ikonu:
NANOVO NASTAVIŤ
Riadte sa pokynmi v aplikácii.

Akumulátor Smart – Údaje a funkcie

Krátky prehľad (vyššie)

Bočné zotretie ukáže nasledujúce informácie:

- Štandard: Základné informácie a obrázok (stlačenie obrázka ukáže interaktívny 3D-náhľad prístroja.)
- Teplota (čierna čiara); červená čiara: Hraničná nadmernej teploty
- Nabíjací prúd
- Vybíjací prúd
- Kapacita

Ďalšie údaje a funkcie

- Zablokovanie akumulátora (Bezpečnostná poisťka) > Stanovíť PIN, aby bolo možné zablokovať akumulátor
- **Pracovný režim batérie**
Profily pre nasledujúce parametre: Nízke vybíjacie napätie, Max. kont. vybíjací prúd
 - Zadané profily Balance, ECO, Performance
 - Expert
> Manuálne prispôsobenie parametrov je možné
- **Správa notifikácií**
(De)aktivovanie notifikácií pre dôležité udalosti
 - Nadmerná teplota alarmový spínač
- Identifikátor batérie: Na krátky čas aktivovať indikátory stavu nabitia spojeného akumulátora
- Prepnutie °F/°C > Zvoliť jednotku teploty
- Informácie > Zobrazíť ďalšie informácie o akumulátore
- Štatistika > Počet nabíjajúcich cyklov, Počet vybíjajúcich cyklov, Celková doba chodu



Spracovať akumulátor (vpravo hore)

- Spracovať  > Symbol, Názov, Poloha
- Informácia o prístroji > Virtuálne ID, MAC-adresa, časová zóna
- Povolíť prístroj > Zdieľať zariadenie s iným členom rodiny
- Otázky a odpovede > Časté otázky
- Skontrolovať aktualizáciu firmvéru >
- **ODSTRÁNIŤ ZARIADENIE**

Smernica o ochrane údajov

 Moja oblasť: **Smernica o ochrane údajov**

Odstránenie prístroja a vymazanie údajov z aplikácie

1. Na karte  vyberte prístroj, ktorý chcete odobrať, a ktorého údaje chcete odstrániť.
2. Zvoľte ikonu  vpravo hore.
3. Zvoľte „**ODSTRÁNIŤ ZARIADENIE**“.
4. Máte nasledujúce možnosti:
 - **Odpojiť a vymazať údaje**
 - **Odpojiť:** Údaje zostanú zachované v aplikácii

Problémy s aplikáciou? – Otázky a odpovede

1. V zozname prístrojov vyberte akumulátor, na ktorý sa chcete pýtať.
2. Spracovať akumulátor  (vpravo hore)
3. Otázky a odpovede >

Preprava

Pokyny k preprave prístroja:

- Prístroj vypnite a odstráňte akumulátor. Uistite sa, či sa úplne zastavili všetky pohyblivé diely.
- Odstráňte vložený nástroj.
- Prístroj noste vždy za držadlo.

Čistenie, údržba a skladovanie

▲ VAROVANIE! Zásah elektrickým prúdom!

Chráňte sa pri údržbárskych a čistiacich prácach. Prístroj vypnite.

Údržbárske a opravárske práce, ktoré nie sú opísané v tomto návode, nechajte vykonať nášmu servisnému centru. Používajte len originálne náhradné diely.

Čistenie

▲ VAROVANIE! Zásah elektrickým prúdom

Prístroj nikdy nestriekajte vodou.

UPOZORNENIE! Nebezpečenstvo poškodenia. Chemické látky môžu pôsobiť na plastové diely prístroja. Nepoužívajte žiadne čistiace prostriedky, resp. rozpúšťadlá.

- Vetráciu štrbinu, kryt motora a držadlá prístroja udržiavajte čisté. Na tento účel použite vlhkú utierku alebo kefu.

Údržba

Prístroj si nevyžaduje údržbu.

Skladovanie

Prístroj a príslušenstvo skladujte vždy:

- v čistote
- v suchu
- chránené pred prachom
- V dodanom úložnom kufríku (22)
- mimo dosahu detí

Teplota uskladnenia pre akumulátor a prístroj činí 0 °C až 45 °C. Počas skladovania zabráňte extrémnemu chladu alebo teplu, aby akumulátor nestratil výkon.

Pred dlhším skladovaním (napr. cez zimu) vyberte akumulátor z prístroja (zohľadnite samostatný návod na obsluhu pre akumulátor a nabíjačku).

Vyhľadávanie chýb

Nasledujúca tabuľka vám pomôže odstrániť malé poruchy:

Problém	Možná príčina	Odstánenie poruchy
Prístroj sa nespustí	Akumulátor (16) nie je vložený	Vloženie akumulátorov, S. 109
	Vypínač zap/vyp (4) je chybný	Obráťte sa na servisné centrum.
	Porucha motora	Obráťte sa na servisné centrum.
	Vybitý akumulátor (16)	Nabite akumulátor (zohľadnite samostatný návod na obsluhu pre akumulátor a nabíjačku)
Prístroj pracuje prerušovane	Uvoľnený vnútorný kontakt	Obráťte sa na servisné centrum.
	Vypínač zap/vyp (4) je chybný	Obráťte sa na servisné centrum.
Nízky výkon pílenia	Pílový list (21/20) nie je vhodný pre obrábaný obrobok	Vložte vhodný pílový list (21/20)
	Pílový list (21/20) je tupý	Vložte nový pílový list (21/20)
	Nesprávna rýchlosť píly	Prispôbte rýchlosť píly
	Nepatrný výkon akumulátora	Nabite akumulátor (zohľadnite samostatný návod na obsluhu pre akumulátor a nabíjačku)

Problém	Možná příčina	Odstárenie poruchy
Pílový list sa rýchlo otupí	Pílový list (21/20) nie je vhodný pre obrábaný obrobok	Vložte vhodný pílový list (21/20)
	Aplikuje sa príliš vysoký tlak	Znížte tlak
	Rýchlosť rezania je príliš vysoká	Znížte rýchlosť rezania

Likvidácia/ochrana životného prostredia

Z prístroja vyberte akumulátor a prístroj, akumulátor, príslušenstvo a balenie prineste na ekologické zhodnotenie.



Elektrické prístroje nepatria do domového odpadu.



Akumulátor neodhadzujte do domového odpadu, ohňa (nebezpečenstvo výbuchu) alebo vody. Poškodené akumulátory môžu škodiť životnému prostrediu a vášmu zdraviu, keď unikajú jedovaté pary alebo kvapaliny.

- Na tento prístroj sa vzťahuje smernica 2012/19/EÚ.
- Prístroj odovzdajte na zbernom mieste na ďalšie zhodnotenie. Použitie plastové a kovové časti sa môžu vytriediť a tak odniesť na ekologické zhodnotenie. Informujte sa o tom v našom servisnom centre.
- Vaše zaslané, chybné prístroje zlikvidujeme bezplatne.

Akumulátory likvidujte podľa miestnych predpisov. Chybné alebo opotrebované akumulátory sa musia recyklovať podľa smernice 2006/66/ES. Akumulátory odovzdajte na zberné miesto starých batérií, kde sa ekologicky zhodnotia. O tom sa informujte na vašom miestnom zbernom mieste alebo v našom servisnom centre. Akumulátory likvidujte vo vybitom stave. Odporúčame póly obaliť lepiacou páskou na ochranu pred skratom. Akumulátor neotvárajte.

Servis

Záruka

Vážená zákazníčka, vážený zákazník, Pre tento prístroj platí záruka 5 roky od dátumu zakúpenia.

Ak je prístroj poškodený, podľa zákona máte právo ho reklamovať u výrobcu produktu. Tieto práva vyplývajúce zo zákona nie sú našou následne opísanou zárukou obmedzené.

Záručné podmienky

Záručná lehota začína dňom zakúpenia. Pokladničný doklad ako originál prosím starostlivo uschovajte. Je potrebný ako dôkaz o zakúpení.

Ak sa počas piatich rokov od dátumu zakúpenia tohto produktu vyskytne materiálna alebo výrobná chyba, produkt – podľa nášho rozhodnutia – bezplatne opravíme alebo nahradíme. Predpokladom záruky je, že v priebehu päťročnej lehoty bude predložený poškodený prístroj a pokladničný doklad a stručne opísaná chyba a kedy sa vyskytla.

Ak sa v rámci našej záruky chyba pokryje, obdržíte späť opravený alebo nový prístroj. S opravou alebo výmenou produktu sa nezačína nová záručná doba.

Záručná doba a nárok na odstránenie vady

Záručná doba sa poskytnutím záruky nepredlžuje. To platí aj pre nahradené a opravené diely. Prípadné škody a nedostatky vzniknuté už pri zakúpení sa musia ihneď po vybalení ohlásiť. Opravy vykonané po uplynutí záručnej doby sú spoplatnené.

Rozsah záruky

Prístroj bol vyrobený podľa prísnych smerníc kvality a pred dodaním bol svedomite kontrolovaný.

Záruka sa týka materiálových alebo výrobných chýb. Táto záruka sa nevzťahuje na diely produktu, ktoré sú vystavené normálnemu opotrebeniu a preto sa môžu považovať za opotrebované diely (napr. pilové listy) alebo na poškodenia na krehkých dieloch (napr. spínač, ochrana proti vytváraniu triesok).

Táto záruka zaniká, ak bol produkt používaný poškodený, neodborne alebo nebola vykonávaná údržba. Pre odborné používanie produktu je nutné presne dodržiavať všetky návody uvedené v návode na obsluhu. Bezpodmienečne sa vyhnite používaniu, ktoré sa v návode na obsluhu neodporúča alebo pred ktorým ste boli vystríhaní.

Produkt je určený len pre súkromné použitie a nie v oblasti podnikania. Záruka zaniká pri nesprávnom a neodbornom používaní, pri násilnom používaní a pri zásahoch, ktoré neboli vykonané v našej servisnej pobočke.

Postup v prípade reklamácie

Pre zabezpečenie rýchleho spracovania vašej žiadosti postupujte prosím podľa nasledujúcich pokynov:

- Pri všetkých požiadavkách predložte pokladničný doklad a číslo artiklu (IAN 396074_2201) ako dôkaz o zakúpení.
- Číslo artiklu nájdete na typovom štítku.
- Ak sa vyskytnú chyby funkcie alebo iné nedostatky, kontaktujte najskôr následne uvedené servisné oddelenie **telefonicky** alebo **emailom**. Následne obdržíte ďalšie informácie o priebehu vašej reklamácie.
- Produkt evidovaný ako poškodený môžete po dohode s našim zákaznickým servisom, s priloženým dokladom o zakúpení (pokladničný doklad) a s údajmi, v čom chyba spočíva a kedy vznikla, zaslať bez poštovného na adresu servisu, ktorá vám bu-

de oznámená. Pre zabránenie dodatočných nákladov a problémov pri prevzatí použite len tú adresu, ktorá vám bude oznámená. Nezasielajte prístroj ako nadmerný tovar na náklady príjemcu, expresne alebo s iným špeciálnym nákladom. Prístroj zašlite so všetkými časťami príslušenstva dodanými pri zakúpení a zabezpečte dostatočne bezpečné prepravné balenie.

Opravný servis

Ohľadom opráv, ktoré nepodliehajú záruke, sa obráťte na Servisné centrum. Tam dostanete s ochotou predbežný návrh nákladov.

- Môžeme spracovať iba prístroje, ktoré boli zaslané dostatočne zabalené a ofrankované.
- **Upozornenie:** Váš prístroj pošlite, prosím, vyčistený a s upozornením na chybu na adresu uvedenú Servisným centrom.
- Prístroje zaslané bez úhrady prepravného, ako aj prístroje, ktoré boli zaslané ako veľkorozmerný náklad, expresom alebo s iným špeciálnym prepravným nebudú prevzaté.
- Vaše zaslané, chybné prístroje zlikvidujeme bezplatne.

Service-Center

SK Servis Slovensko
Tel.: 0850 232001
E-Mail: grizzly@lidl.sk
IAN 396074_2201

Importér

Zohľadnite, prosím, že nasledujúca adresa nie je servisná adresa. Najprv kontaktujte hore uvedené servisné centrum.

Grizzly Tools GmbH & Co. KG
Stockstädter Str. 20
63762 Großostheim
NEMECKO
www.grizzlytools.de

Náhradné diely a príslušenstvo

Náhradné diely a príslušenstvo dostanete na www.grizzlytools.shop. Ak by sa pri vašom procese objednávaní mali vyskytnúť problémy, kontaktujte nás cez náš internetový obchod. V prípade ďalších otázok sa obráťte na Service-Center, S. 114

Poz. č.	S. 197 *	Název	Obj. č.
13, 15	28-30, 35	Odblokovanie, Páka	91110068
14	11-14	Vodiaca päťka	91110067
20	–	Pílový list na drevo (HCS)	13800404
21	–	Pílový list na kov (BIM)	13800405

* Rozložený pohľad

Preklad originálneho vyhlásenia o zhode ES

Výrobok: **Aku chvostová píla 40 V**

Model: **PPSSA 40-Li A1**

Sériové číslo: 000001-040000

Uvedený predmet vyhlásenia je v zhode s príslušnými harmonizačnými právnymi predpismi Únie:

2006/42/EC • 2014/30/EU • 2011/65/EU & (EU) 2015/863
Výrobok s batériou Smart PAPS 204 A1/Smart PAPS 208 A1: 2014/53/EU

Vyššie opísaný predmet vyhlásenia je v zhode so smernicou Európskeho parlamentu a Rady 2011/65/EU z 8. júna 2011 o obmedzení používania určitých nebezpečných látok v elektrických a elektronických zariadeniach.

Na zabezpečenie zhody sa použili tieto harmonizované normy a vnútroštátne normy a predpisy:

EN 62841-1:2015 • EN 62841-2-11:2016/A1:2020 • EN IEC 63000:2018
EN IEC 55014-1:2021 • EN IEC 55014-2:2021 • EN 62471:2008
Výrobok s batériou Smart PAPS 204 A1/Smart PAPS 208 A1:
EN 301 489-1 V2.2.3:2019 • EN 301 489-17 V3.2.4:2020
EN 300 328 V2.2.2:2019 • EN 50663:2017
EN IEC 63000:2018

Toto vyhlásenie o zhode sa vydáva na výhradnú zodpovednosť výrobcu:



Grizzly Tools GmbH & Co. KG
 Stockstädter Str. 20
 63762 Großostheim
 NEMECKO
 03.10.2022

Christian Frank
 Splnomocnený zástupca dokumentácie

Indholdsfortegnelse

Indledning.....	116
Formålsbestemt anvendelse.....	116
Leverede dele/tilbehør.....	117
Oversigt.....	117
Funktionsbeskrivelse.....	117
Tekniske data.....	117
Sikkerhedsanvisninger.....	118
Sikkerhedsanvisningernes betydning.....	118
Billedtegn og symboler.....	119
Generelle advarsler for elværktøjer.....	119
Sikkerhedsanvisninger til save, der bevæges frem og tilbage.....	121
Restrisici.....	122
Forberedelse.....	122
Betjeningselementer.....	122
Montering og afmontering af savklinge.....	122
Justering af fodplade.....	123
Kontrol af batteriets ladetilstand ved apparatet.....	123
Kontrol af batteriets opladningstilstand.....	123
Oplad batteriet.....	123
Drift.....	124
Anvisninger for savning.....	124
Isætning og udtagning af det genopladelige batteri.....	124
Tænd og sluk.....	124
Lidl Home-app.....	124
Smart-batteri - Data og funktioner.....	125
Privatlivspolitik.....	126
Frakobl apparat og slet data fra appen.....	126
Har du problemer med appen? - Ofte stillede spørgsmål.....	126
Transport.....	126
Rengøring, vedligeholdelse og opbevaring.....	126
Rengøring.....	126
Vedligeholdelse.....	126
Opbevaring.....	126
Fejlsøgning.....	127
Bortskaffelse/miljøbeskyttelse.....	127

Service.....	128
Garanti.....	128
Reparationsservice.....	129
Service-Center.....	129
Importør.....	129
Reserve dele og tilbehør.....	129
Oversættelse af den originale EF-overensstemmelseserklæringen.....	130
Eksploderet tegning.....	197

Indledning

Tillykke med købet af din nye sabelsav (herefter apparatet eller elværktøjet).

Med købet har du besluttet dig for et førsteklasses apparat. Dette apparat blev testet under produktionen og underkastet en kvalitetstest til sidst. Dermed er produktets funktionsevne sikret.



Betjeningsvejledningen er en del af dette apparat. Den indeholder vigtige anvisninger til sikkerhed, brug og bortskaffelse. Læs betjeningsvejledningen omhyggeligt igennem. Gør dig fortrolig med betjeningsdelene og korrekt brug af apparatet. Anvend kun apparatet som beskrevet og kun til de anførte anvendelsesområder. Opbevar betjeningsvejledningen sikkert og udlever alle dokumenter, hvis apparatet gives videre til tredjepart.

Formålsbestemt anvendelse

Produktet er udelukkende beregnet til følgende anvendelser:

- Savning af plast, træ og letmetal med fast støtte
- Brug kun apparatet i tørre rum

Vær opmærksom på henvisningerne til savklingetyper.

Enhver anden anvendelse, som ikke er udtrykkeligt tilladt i denne betjeningsvejledning, kan udgøre en alvorlig fare for brugeren og medføre skader på apparatet. Brugeren af apparatet er ansvarlig for ulykker eller skader på andre mennesker eller deres ejendom. Apparatet er kun beregnet til privat brug. Det er ikke konstru-

eret til erhvervsmæssig brug. Ved erhvervsmæssig brug bortfalder garantien. Producenten er ikke ansvarlig for skader, som skyldes ikke-formålsbestemt anvendelse, eller som skyldes forkert betjening.

Dette produkt er en del af **X 20 V TEAM**-serien og kan anvendes sammen med genopladelige batterier fra **X 20 V TEAM**-serien. De genopladelige batterier fra **X 20 V TEAM**-serien må kun oplades med opladere fra **X 20 V TEAM**-serien.

Leverede dele/tilbehør

Pak apparatet ud og kontrollér de leverede dele.

Bortskaf emballagen korrekt.

- Batteridreven bajonetsav 40 V
- 1 Savklinge til træ HCS
- 1 Savklinge til metal BIM
- Opbevaringskuffert
- oversættelse af den originale brugsanvisning

Oversigt

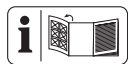

Afbildninger af apparatet finder du på den forreste udfoldnings-side.

- 1 Centrerpatron
- 2 LED-arbejdslys
- 3 Ventilationsåbninger
- 4 Tænd/sluk-kontakt
- 5 Startspærre
- 6 Håndtag
- 7 Holder til genopladeligt batteri
- 8 Ladetilstandsvisning ved apparatet
- 9 Visning (niveau)
- 10 Visning "forbundet"
- 11 Omdrejningstal-knap
- 12 Ekstra håndtag
- 13 Lås
- 14 Fodplade
- 15 Arm
- 16 Genopladeligt batteri
- 17 Ladetilstandsvisning
- 18 Batterioplåsning

- 19 Batterioplader
- 20 Savklinge til træ
- 21 Savklinge til metal
- 22 Opbevaringskuffert

Funktionsbeskrivelse

Sabelsaven er en håndholdt sav med en savklinge, der bevæger sig frem og tilbage.

I det følgende beskrives betjeningsdelenes funktion.

Tekniske data

Batteridreven bajonetsav 40 V

.....**PPSSA 40-Li A1**

Mærkespænding U 40 V \equiv (2 x 20 V)

Vægt med genopladeligt batteri

(2 x Smart PAPS 204) \approx 4,4 kg

Tomgangssløgtal

- niveau 1 0-2300 min⁻¹

- niveau 2 0-3000 min⁻¹

Slaglængde 32 mm

Skæredybde

- Træ \leq 150 mm

- stål \leq 15 mm

- non-ferrometal \leq 20 mm

- metalrør \leq 150 mm

Lydtrykniveau (L_{pA}) 96,0 dB(A); K_{pA} =5 dB

Lydeffektniveau (L_{WA})

- målt 107,0 dB(A); K_{WA} =5 dB

Vibration (a_h) (Håndtag)

- træbjælke 16,142 m/s²; K =1,5 m/s²

- plank 17,122 m/s²; K =1,5 m/s²

Vibration (a_h) (Ekstra håndtag)

- træbjælke 19,224 m/s²; K =1,5 m/s²

- plank 21,180 m/s²; K =1,5 m/s²

Genopladeligt batteri Li-Ion

Temperatur \leq 50 °C

- Opladning 4 - 40 °C

- Drift -20 - 50 °C

- Opbevaring 0 - 45 °C

Lidl Smart-batteri Smart PAPS 204 A1/

Smart PAPS 208 A1

- frekvensbånd 2400-2483,5 MHz

- transmitteret effekt \leq 20 dBm

Støj- og vibrationsværdier er blevet målt efter standarderne og bestemmelserne, som er angivet i overensstemmelseserklæringen.

Den angivne samlede vibrationsværdi og den angivne samlede støjemissionsværdi er målt iht. til en standardiseret afprøvningsproces og kan anvendes til sammenligning af elværktøjer. Den angivne samlede vibrationsværdi og den angivne samlede støjemissionsværdi kan også anvendes til en foreløbig vurdering af belastningen.

⚠ ADVARSEL! Vibrations- og støjemissioner kan under brugen af elværktøjet afvige fra de angivne værdier afhængigt af måden, som elværktøjet anvendes på. Forsøg at holde belastningen pga. vibrationer så lav som muligt. En måde at reducere vibrationsbelastningen på, er at begrænse arbejdstiden. Her er det nødvendigt at tage hensyn til alle dele af driftscyklussen (fx tider, hvor elværktøjet er slukket, og tider, hvor det ganske vist er tændt, men kører uden belastning).

Opladningstid (min.)	PAP 20 A1 PAP 20 B1	PAP 20 A2	PAP 20 A3 PAP 20 B3 Smart PAPS 204 A1	Smart PAPS 208 A1
PLG 20 A1 PLG 20 A4 PLG 20 C1	60	90	120	210
PLG 20 A2	45	60	80	165
PLG 20 A3 PLG 20 C3	35	45	60	120
PDSL G 20 A1	35	45	60	120
Smart PLGS 2012 A1	35	40	40	50

Sikkerhedsanvisninger

Dette afsnit beskriver de grundlæggende sikkerhedsanvisninger ved brug af apparatet.

Sikkerhedsanvisningernes betydning

⚠ FARE! Hvis du ikke overholder denne sikkerhedsanvisning, sker der et uheld. Dette resulterer i alvorlige kvæstelser eller dødsfald.

⚠ ADVARSEL! Hvis du ikke overholder denne sikkerhedsanvisning, sker der muligvis et

Opladningstider

Dette produkt er en del af **X 20 V TEAM**-serien og kan anvendes sammen med genopladelige batterier fra **X 20 V TEAM**-serien. De genopladelige batterier fra **X 20 V TEAM**-serien må kun oplades med opladere fra **X 20 V TEAM**-serien.

Dette produkt kan kun anvendes med følgende genopladelige batterier: PAP 20 B1, PAP 20 B3, Smart PAPS 204 A1, Smart PAPS 208 A1

Vi anbefaler, at du oplader disse batterier med følgende opladere: PLG 20 A3, PLG 20 A4, PLG 20 C1, PLG 20 C3, PDSL G 20 A1, Smart PLGS 2012 A1

Tekniske data af genopladeligt batteri og oplader: Se den separate vejledning.

Den aktuelle liste over kompatibiliteten af det genopladelige batteri kan du finde på: www.lidl.de/akku

uheld. Dette resulterer muligvis i alvorlige kvæstelser eller dødsfald.

⚠ FORSIGTIG! Hvis du ikke overholder denne sikkerhedsanvisning, sker der et uheld. Dette resulterer muligvis i lettere eller moderate kvæstelser.

BEMÆRK! Hvis du ikke overholder denne sikkerhedsanvisning, sker der et uheld. Dette resulterer muligvis i materielle skader.

Billedtegn og symboler

Billedsymboler på apparatet



Dette produkt er en del af **X 20 V TEAM**-serien og kan anvendes sammen med genopladelige batterier fra **X 20 V TEAM**-serien. De genopladelige batterier fra **X 20 V TEAM**-serien må kun oplades med opladere fra **X 20 V TEAM**-serien.



Elektriske apparater må ikke bortskaffes som husholdningsaffald.



OBS!



Overhold betjeningsvejledningen



Bær hørevern



Bær øjenbeskyttelse



Bær maske



Bær håndbeskyttelse

Generelle advarsler for elværktøjer

▲ ADVARSEL! Læs alle sikkerhedsadvarsler, anvisninger, illustrationer og specifikationer, der følger med dette elværktøj. Hvis ikke alle nedenstående instruktioner følges, kan der opstå elektrisk stød, brand og/eller alvorlige kvæstelser. **Gem alle advarsler og anvisninger til fremtidig brug.**

Begrebet "elværktøj" i advarslerne refererer til dit lysnettilsluttede (kabelforbundne) elværktøj eller batteridrevne (kabelfri) elværktøj.

1. SIKKERHED PÅ ARBEJDSOMRÅDET

- Hold arbejdsområdet rent og godt oplyst.** Rodede eller mørke områder er en kilde til ulykker.
- Betjen ikke elværktøjer i eksplosive omgivelser, f.eks. i nærheden af antændelige væsker, gasser eller**

støv. Elværktøjer frembringer gnister, der kan antænde støv eller dampe.

- Hold børn og omkringstående personer på afstand, når elværktøjet er i brug.** Forstyrrelser kan medføre tab af kontrol.

2. ELEKTRISK SIKKERHED

- Stik på elværktøjet skal passe til stikkontakten. Stikket må aldrig modificeres på nogen måde. Anvend ikke adapterstik i forbindelse med jordforbundne elværktøjer.** Når stikket ikke er modificeret og stikkontakten passer, reduceres risikoen for elektrisk stød.
 - Undgå kropskontakt med jordforbundne overflader som f.eks. rør, radiatorer, komfurer og køleskabe.** Der er en øget risiko for elektrisk stød, hvis din krop er jordforbundet.
 - Udsæt ikke elværktøjet for regn eller våde forhold.** Hvis der trænger vand ind i elværktøjet, øges risikoen for elektrisk stød.
 - Misbrug ikke ledningen. Brug aldrig ledningen til at bære eller trække elværktøjet eller til at trække stikket ud af stikkontakten. Hold ledningen på afstand af varme, olie, skarpe kanter eller bevægelige dele.** Beskadigede eller sammenfiltrede ledninger øger risikoen for elektrisk stød.
 - Når elværktøjet anvendes udenfor, skal der benyttes en forlængerledning, der er egnet til udendørs brug.** Brug af en ledning, der er egnet til udendørs brug, reducerer risikoen for elektrisk stød.
 - Hvis det ikke kan undgås at bruge elværktøjet i et fugtigt område, skal der anvendes en fejlstrømsafbryder (RCD).** Brug af en fejlstrømsafbryder reducerer risikoen for elektrisk stød.
- ### 3. PERSONSIKKERHED
- Vær opmærksom, overvej dine handlinger, og brug din sunde for-**

- nuft, når du betjener et elværktøj. Anvend ikke elværktøjet, hvis du er træt eller påvirket af stoffer, alkohol eller medikamenter.** Et øjeblikvis uopmærksomhed under brugen af elværktøj kan medføre alvorlige personskader.
- b) **Anvend personlige værnemidler. Bær altid øjenværn.** Beskyttelsesudstyr som f.eks. en støvmaske, skridsikre sko, beskyttelseshjelm eller høreværn, der anvendes ved behov, reducerer personskader.
- c) **Undgå utilsigtet start. Sørg for, at kontakten står i off-stilling, inden du forbinder værktøjet til strømkilden og/eller batteripakken eller tager det op eller bærer det.** Hvis man bærer elværktøjet med fingeren på kontakten eller sætter strøm til et elværktøj med tændt kontakt, er der risiko for ulykker.
- d) **En eventuel indstillingsnøgle eller skrue-nøgle skal fjernes, inden der tændes for elværktøjet.** En skrue-nøgle eller en nøgle, der er fastgjort på en roterende del af elværktøjet, kan medføre personskade.
- e) **Ræk ikke for højt op med værktøjet. Sørg altid for godt fodfæste og god balance.** Så har du bedre kontrol over elværktøjet i uventede situationer.
- f) **Sørg for passende beklædning. Bær ikke løstsiddende tøj eller smykker. Hold hår og tøj på afstand af bevægelige dele.** Løstsiddende tøj, smykker eller langt hår kan sætte sig fast i bevægelige dele.
- g) **Hvis der er installeret anordninger til tilslutning af støvudsugnings- og opsamlingsanlæg, skal det sikres, at disse er tilsluttet og anvendes korrekt.** Brug af støvopsamling kan reducere støvrelaterede farer.
- h) **Fortrolighed, du opnår ved hyppig brug af værktøjet, må ikke få dig til at se stort på og ignorere sikkerhedsprincipperne for værktøjet.** En uforsigtig handling kan forårsage alvorlig skade i løbet af en brøkdal af et sekund.
4. **BRUG OG PLEJE AF ELVÆRKTØJET**
- a) **Pres ikke elværktøjet. Benyt det rigtige elværktøj til det pågældende anvendelsesformål.** Med det rigtige elværktøj udføres arbejdet bedre og mere sikkert med den hastighed, som værktøjet er konstrueret til.
- b) **Anvend ikke elværktøjet, hvis kontakten ikke tænder og slukker for det.** Et elværktøj, der ikke kan styres med kontakten, er farligt og skal repareres.
- c) **Adskil stikket fra strømkilden og/eller fjern batteripakken fra elværktøjet (hvis den kan tages af), før du foretager indstillinger, skifter tilbehør eller opbevarer elværktøjet.** Sådanne forebyggende sikkerhedsforanstaltninger reducerer risikoen for, at elværktøjet starter ved et uheld.
- d) **Opbevar det ubenyttede elværktøj uden for børns rækkevidde, og lad ikke personer, der ikke er fortrolige med elværktøjet eller denne vejledning, betjene elværktøjet.** Elværktøjer er farlige, hvis de anvendes af uerfarne brugere.
- e) **Vedligehold elværktøj og tilbehør. Kontrollér, om bevægelige dele er fejljusteret eller binder, om dele er gået i stykker, eller om andre forhold kan påvirke elværktøjets funktion.** Hvis elværktøjet er beskadiget, skal det repareres inden brug. Mange ulykker skyldes dårligt vedligeholdte elværktøjer.
- f) **Hold skæreværktøjer skarpe og rene.** Godt vedligeholdte skæreværktøjer med skarpe skærekanter har mindre tendens til at binde og er nemmere at kontrollere.
- g) **Anvend elværktøjet, tilbehøret og værktøjsbits etc. i overensstemmelse med denne vejledning, idet du tager hensyn til arbejdsforholdene og det pågældende arbejde, der skal udføres.** Hvis elværktøjet anvendes til andre end de tilsigtede formål, kan der opstå farlige situationer.

- h) **Hold håndtag og gribeflader tørre, rene og fri for olie og smørefedt.** Glatte håndtag og gribeflader forhindrer sikker håndtering af og kontrol over værktøjet i uventede situationer.
5. **BRUG OG PLEJE AF BATTERIVÆRK-TØJET**
- a) **Foretag kun opladning med den oplader, der er angivet af producenten.** En oplader, der er egnet til én batteripakke-type, kan medføre brandfare, hvis den anvendes med en anden batteripakke-type.
- b) **Anvend kun elværktøj sammen med de dertil beregnede batteripakker.** Brug af andre batteripakker medfører fare for skader og brand.
- c) **Når batteripakken ikke er i brug, skal den holdes på afstand af andre metalgenstande som f.eks. papirclips, mønter, nøgler, søm, skruer eller andre små metalgenstande, der kan etablere en forbindelse mellem poler.** Hvis batteripolerne kortsluttes, kan det medføre forbrændinger eller brand.
- d) **I tilfælde af misbrug kan der slippe væske ud af batteriet; undgå kontakt.** Hvis der opstår kontakt ved et uheld, skal der skylles efter med vand. Hvis væsken kommer i kontakt med øjnene, skal der desuden søges lægehjælp. Væskeudslip fra batteriet kan medføre irritation eller forbrænding.
- e) **Batteripakker eller værktøjer, der er beskadiget eller modificeret, må ikke anvendes.** Beskadigede eller modificerede batterier kan være uberegnelige og medføre brand, eksplosion eller risiko for personskade.
- f) **Udsæt ikke batteripakker eller værktøj for ild eller for høje temperaturer.** Ild eller temperaturer over 130 °C kan medføre eksplosion.
- g) **Følg alle anvisninger til opladningen, og oplad ikke batteripakken eller værktøjet uden for det tempe-**

raturområde, der er angivet i vejledningen. Forkert opladning eller opladning ved temperaturer uden for det angivne område kan beskadige batteriet og øge risikoen for brand.

6. VEDLIGEHOLDELSE

- a) **Få dit elværktøj vedligeholdt af kvalificerede reparatører, der udelukkende anvender identiske reservedele.** Derved opretholdes sikkerheden for elværktøjet.
- b) **Udfør aldrig vedligeholdelse på beskadigede batteripakker.** Vedligeholdelse af batteripakker bør udelukkende udføres af producenten eller autoriserede serviceudbydere.

Sikkerhedsanvisninger til save, der bevæges frem og tilbage

- **Hold elværktøjet i de isolerede gribeflader, når du udfører arbejde, hvor elværktøjet kan ramme skjulte ledninger.** Kontakt med en spændingsførende ledning kan også sætte apparatets metaldele under spænding og eventuelt medføre elektrisk stød.
- **Fastgør og sikr arbejdsområdet ved hjælp af tvinger eller på anden vis på et stabilt underlag.** Hvis du kun holder arbejdsområdet med den ene hånd eller ind mod kroppen, er det ikke stabilt, og du kan miste kontrollen over det.
- **Anvend kun tilbehør, som er anbefalet af PARKSIDE.** Uegnet tilbehør kan føre til elektrisk stød eller brand.

Yderligere sikkerhedsanvisninger for stiksave

- **Hold hænderne væk fra saveområdet.** Grib ikke ned under arbejdsområdet. Ved kontakt med savklingen er der risiko for kvæstelser.
- **Før kun elværktøjet mod arbejdsområdet i tændt tilstand.** Der er risiko for tilbageslag, hvis indsatsværktøjet sætter sig fast i arbejdsområdet.
- **Sørg for, at fodpladen er anbragt sikkert, når der saves.** En savklinge,

der sidder skævt, kan knække eller slå tilbage.

- **Sluk for elværktøjet efter afsluttet arbejde, og træk først savklingen ud af snittet, når den står stille.** På denne måde forhindrer du tilbageslag og kan lægge elværktøjet sikkert til side.
- **Anvend kun ubeskadigede savklinger i perfekt stand.** Bøjede eller uskarpe savklinger kan knække og påvirke savsnittet negativt eller forårsage tilbageslag.
- **Brems ikke savklingen efter slukning ved at presse mod den på siden.** Savklingen kan blive beskadiget, knække eller medføre tilbageslag.
- **Anvend egnede søgeapparater for at finde skjulte forsyningsledninger, eller henvend dig til det lokale forsyningselskab.** Kontakt med elledninger kan medføre brand og elektrisk stød. En beskadiget gasledning kan medføre eksplosion. Hvis der skæres i en vandledning, opstår der materiel skade.
- **Vent med at lægge el-værktøjet fra dig, til det står stille.** Indsatsværktøjet kan sætte sig fast og medføre tab af kontrol over el-værktøjet.

Restrisici

Selvom dette elværktøj betjenes i overensstemmelse med forskrifterne, vil der være en række restrisici. Følgende farer kan forekomme i forbindelse med dette elværktøjs konstruktion og udførelse:

- høreskader, hvis der ikke bæres egnet hørevern.
- sundhedsskader, som sker pga. hånd-armvibrationer, hvis apparatet bruges over en længere periode eller ikke føres eller vedligeholdes korrekt.
- snitsår

⚠ ADVARSEL! Fare på grund af det elektromagnetiske felt, som genereres, når produktet er i drift. Feltet kan i visse situationer påvirke aktive eller passive medicinske implantater. For at reducere faren for alvorlige eller livsfarlige kvæstelser anbefaler vi, at personer med medi-

cinske implantater konsulterer deres læge, før de anvender produktet.

Forberedelse

⚠ ADVARSEL! Risiko for kvæstelser på grund af utilsigtet start af produktet. Sæt først det genopladelige batteri i produktet, når produktet er fuldstændig klar til brug.

Betjeningslementer

Gør dig fortrolig med betjeningslementerne, inden du bruger apparatet.

- **Omdrejningstal-knap (11)**
 - Efter isætning af de genopladelige batterier: Forbind med Lidl Home App
 - Skift omdrejningstal
 - 1 0-2300 min⁻¹
 - 2 0-3000 min⁻¹
- **Visning "forbundet" (10)**

Status af forbindelsen med Lidl Home App

blink forsøg på forbindelse

konstant lys forbindelse etableret
- **Visning (9)**

Visning af indstillet omdrejningstal

 - 1 0-2300 min⁻¹
 - 2 0-3000 min⁻¹

1 2 Omdrejningstallet er indstillet i Lidl Home App.
- **Tænd/sluk-kontakt (4)**
 - Tænd: Tryk
 - Sluk: Slip
- **Startspærre (5)**
 - Aktivering: Tryk på
 - Spærring: Slip

Montering og afmontering af savklinge



⚠ FORSIGTIG! Der er fare for kvæstelser, når savklingen berøres. Bær beskyttelseshandsker, når savklingen monteres.

Betingelser

- Savklingen egner sig til det pågældende materiale. Apparatet leveres med grovtandede savklinger til træ og en fintanded savklinge til metal og plast.
- Anvend kun savklinger med det samme savklingeskæft som den leverede savklinge.
- Sørg for, at spændemøtrikken er fri for splinter eller andre materialerester.

Montering af savklingen (Fig. A)

1. Drej spændemøtrikken (1) så langt frem som muligt, og hold den fast i denne position.
2. Indsæt savklingen (21/20/) i spændemøtrikken (1).
3. Slip spændemøtrikken (1).
4. Sørg for, at savklingen (21/20/) er fastgjort korrekt, og at tænderne peger i skæretningen.

Afmontering af savklingen (Fig. A)

1. Hold (21/20/) savklingen fast.
2. Drej spændemøtrikken (1) så langt frem som muligt, og hold den fast i denne position.
3. Tag savklingen (21/20/) ud af spændemøtrikken (1).
4. Slip spændemøtrikken (1).

Justering af fodplade

(Fig. B)

▲ FORSIGTIG! Kontrollér at apparatet er sikret mod utilsigtet tænding. Fjern eventuelt batterierne (16) og savklingen (21/20) inden.

1. Løsn håndtaget (15).
2. Tryk på oplåsningsknappen (13).
3. Indstil fodpladen til den ønskede længde.
4. Lås håndtaget (15) igen.
Hvis håndtaget (15) ikke kan låses, kan du bevæge fodpladen lidt frem og tilbage.

Kontrol af batteriets ladetilstand ved apparatet

1. Hold tænd-/sluk-knappen (4) trykket.
✓ Opladningstilstanden for det genopladelige batteri vises, ved at den tilsvarende LED lyser på apparatets (8) ladetilstandsvisning.

rød-gul-grøn → batteriet er fuldt opladet
rød-gul → batteriet er ca. halvt opladet
rød → batteriet skal oplades

2. Oplad det genopladelige batteri (16), når ladetilstandsvisningens røde LED lyser som den eneste (8).

Kontrol af batteriets opladningstilstand

1.  Tryk på ladetilstandsvisningens knap (17) på batteriet (16).

✓ Opladningstilstanden for det genopladelige batteri vises, ved at LED-lampen lyser.



rød, orange, grøn

Det genopladelige batteri er opladet



rød, orange

Det genopladelige batteri er delvist opladet



rød

Det genopladelige batteri skal oplades

2. Oplad det genopladelige batteri (16), når ladetilstandsvisningens røde LED lyser som den eneste (17).

Oplad batteriet

Se også betjeningsvejledningen til opladeren.

Bemærk

- Et opvarmet genopladeligt batteri skal køle af før opladning.
- Udsæt ikke batteriet for kraftigt sollys i længere tid, og læg det ikke på radiatorer (maks. 50 °C).

Oplad batteriet

1. Tilslut opladeren til en stikkontakt.
2. Skub det genopladelige batteri (16) ind i ladeskaktens af opladeren.
3. Når opladningen er udført, fjernes opladeren fra strømforsyningen.
4. Træk det genopladelige batteri ud af opladeren.

Drift

Anvisninger for savning

Generelle bemærkninger

- Anvend ikke sløve, bøjede eller på anden vis beskadigede savblade.
- Kontrollér arbejdsemnet for skjulte fremmedlegemer såsom søm og skrueer, før der savnes. Fjern sådanne.
- Anvend kun savklinger med det samme savklingeskæft som den leverede savklinge.
- Hold apparatet godt fast i hånden.
- Anbring fodpladen på arbejdsemnet.
- Udøv ikke for stort tryk i skæreretningen. Lad apparatet udføre arbejdet.
- Sluk straks for apparatet, hvis savklingen sætter sig fast. Udvid savsnittet og træk forsigtigt savbladet ud.
- Sluk produktet og vent, til det er kommet helt til stilstand, før du lægger det til side.
- Stå altid ved siden af saven under arbejdet.
- Undgå overbelastning af produktet under arbejdet.

Dyksave

Betingelser

- Bløde materialer som træ, porebeton, gipskarton etc.

Fremgangsmåde

1. Anbring apparatet med fodpladens (14) nederste kant på arbejdsemnet. Savklingen (20) har ikke berøring med arbejdsemnet.
2. Sænk savklingen (20) ned i arbejdsemnet, idet du vipper apparatet fremad, indtil apparatet står lodret.
3. Sav langs den ønskede snitlinje.

Isætning og udtagning af det genopladelige batteri

⚠ ADVARSEL! Risiko for kvæstelser på grund af utilsigtet start af produktet. Sæt først det genopladelige batteri i produktet, når produktet er fuldstændig klar til brug. **BEMÆRK!** Fare for beskadigelse! Et forkert genopladeligt batteri kan beskadige apparatet og det genopladelige batteri. Den aktuelle liste

over kompatibiliteten af det genopladelige batteri kan du finde på: www.lidl.de/akku

Isætning af de genopladelige batterier

1. Skub begge genopladelige batterier (16) langs føringskinnen og ind i batteriholderen (7).
✓ De genopladelige batterier går hørbart i hak.

Udtagning af de genopladelige batterier

1. Tryk og hold trykket på oplåsningsknappen (18) af det genopladelige batteri (16).
2. Træk batterierne ud af batteriholderen (7).

Tænd og sluk

BEMÆRK! Apparatet kan kun anvendes med **to** isatte batterier.

Tænd

1. Isæt de genopladelige batterier (16) i apparatet.
2. Tryk på tænd/sluk-kontakten (4).

Sluk

1. Slip tænd/sluk-kontakten (4).
2. Træk først savklingen ud af snittet, når den står stille.
3. Tag det genopladelige batteri ud af apparatet, hvis du lader apparatet være uden opsyn eller er færdig med arbejdet.

Lidl Home-app

Med Lidl Home-appen kan produktet overvåges og visse funktioner styres. Funktionerne kan ændres ved opdatering af appen og firmvaren. Yderligere informationer om Lidl Home-appen kan findes i vejledningen til smart-batteriet.

Betingelser

For at finde produktet i Lidl Home-appen skal følgende forudsætninger være opfyldt:

- Følgende genopladelige batteri er sat i produktet: Lidl Smart-batteri Smart PAPS 204 A1 eller Smart PAPS 208 A1
Produktet kommunikerer med appen via det genopladelige batteri.

- Smart-batteriet er forbundet med Lidl Home-appen.

Forbind med Lidl Home-appen

1. Isæt de genopladelige batterier
2. Tryk på omdrejningstal-knappen (11)
 - ✓ Visningen "forbundet" (10) blinker. Når apparatet er forbundet, lyser visningen "Forbundet" konstant.
3. Åbn smart-batteriet, som er sat i produktet, i Lidl Home-appen.
 - ✓ Produktets side vises.
4. Hvis det ikke er tilfældet, skal du trykke på følgende linje: Apparatinformation PPSA 40-Li A1
 - ✓ Produktets side vises.

Hvis du ikke kan vælge produktet på smart-batteriets side, skal du sikre dig, at du har valgt det rigtige smart-batteri, og at smart-batteriet er sat rigtigt i produktet.

Data og funktioner

- **Billede af produktet:** Ved tryk på billedet vises en interaktiv 3D-visning af produktet.
- **Værktøj virtuel ID:** Produktets entydige ID
- **Værktøjsmodel:** Produktets modelbetegnelse
- **Afladningsstrøm værktøj:** Aktuell strømstyrke i ampere
- **Værktøjets rotationshastighed:** Indstillet maksimalt omdrejningstal
Tryk på (Værktøjs arbejdstilstand: Expert) → indstil maksimalt omdrejningstal; 32% (960 RPM) – 100% (3000 RPM)
- **Nuværende niveau:** trin (trin 1: 0–2300 RPM; trin 2: 0–3000 RPM).
- **Værktøjs arbejdstilstand:** Arbejdstilstand
Tryk på linjen → vælg arbejdstilstand
 - **Performance** Vælg det forudindstillede niveau med kontakten eller appen (Nuværende niveau)
 - **Expert** Indstil maksimalt omdrejningstal med appen (Værktøjets rotationshastighed)

- **lampekontakt:** Tænd og sluk for LED-arbejdslamper.
- **Værktøjs-lysstyrke:** LED-arbejdslampernes lysstyrke.
Tryk på linjen → indstil lysstyrke: 1 – 100% (standardindstilling: 100%).
- **Indstilling forsinkelse værktøjslys:** Forsinkelse, med hvilken LED-arbejdslamperne lyser, efter at de er blevet slukket.
Tryk på linjen → indstil forsinkelse: 0 – 99 s (standardindstilling: 10 s)
- **Samlet driftstid værktøj:** Samlet driftstid for produktet
- **Værktøj tider over temperatur:** Antal overtemperatur-afbrydelser af apparatet.
- **Værktøjets låste tider:** Antal blokeringer af produktet.
- **Værktøj overstrømstider:** Antal overbelastninger af produktet.
- **Firmware version:** Aktuell firmware-version. En rød prik viser, at en opdatering er til rådighed. Tryk på linjen for at opdatere. Følg anvisningerne i appen.
- **Nulstil til standard:** For at nulstille til standardindstillingerne skal du trykke på følgende knap: **NULSTIL**
Følg anvisningerne i appen.

Smart-batteri – Data og funktioner

Kort oversigt (øverst)

Stryg til siden viser følgende informationer:

- Standard: Grundlæggende informationer og afbildning (Ved tryk vises en interaktiv 3D-visning af produktet.)
- Temperatur (sort linje); rød linje: Grænse til overtemperatur
- Ladestrøm
- Afladningsstrøm
- Kapacitet

Yderligere data og funktioner

- Spærring af det genopladelige batteri (Sikkerhedsafbryder) > indtast PIN for at spærre det genopladelige batteri

• Batteri arbejdstilstand

Profiler for følgende parametre: Lav udladningsspænding, Maks. konstant afladningsstrøm

- Foruddefinerede profiler Balance, ECO, Performance
- Expert
 - › Mulighed for manuel justering af parametre

• Styring af meddelelser

(De)aktiver meddelelser om vigtige begivenheder

- Overtemperatur alarmkontakt
- Batteri-identifikator: Aktiver ladeniveauindikatorerne for det tilsluttede batteri i kort tid
- °F/°C kontakt› Vælg temperaturenhed
- Information› Vis yderligere informationer om det genopladelige batteri
- Statistik › Antal opladningscyklusser, Antal afladningscyklusser, Samlet driftstid



Bearbejd genopladeligt batteri (øverst til højre)

- Bearbejd  › Symbol, Navn, Lokation
- Apparatinformation› Virtuel ID, MAC-adresse, tidszone
- Frigiv enhed› Del enhed med et andet familiemedlem
- Ofte stillede spørgsmål › Ofte stillede spørgsmål
- Kontrollér for firmwareopgraderinger ›
- **FJERN ENHED**

Privatlivspolitik

 Mit område: **Privatlivspolitik**

Frakobl apparat og slet data fra appen

1. Vælg i fanen  det apparat, du ønsker at fjerne, og hvis data du ønsker at slette.
2. Vælg -ikonet øverst til højre.
3. Vælg "**FJERN ENHED**"
4. Du har følgende muligheder:
 - **Afbryd og slet data**
 - **Afbryd**: Dataene forbliver i appen

Har du problemer med appen? – Ofte stillede spørgsmål

1. Vælg det genopladelige batteri fra listen over apparater, som du har spørgsmål til.
2. Bearbejd genopladeligt batteri  (øverst til højre)
3. Ofte stillede spørgsmål ›

Transport

Anvisninger til transport af apparatet:

- Sluk for produktet og tag det genopladelige batteri ud. Kontrollér, at alle bevægelige dele står fuldstændigt stille.
- Fjern indsatsværktøjet.
- Bær altid apparatet i håndtaget.

Rengøring, vedligeholdelse og opbevaring

⚠ ADVARSEL! Elektrisk stød! Beskyt dig selv ved vedligeholdelses- og rengøringsarbejder. Sluk for apparatet.

Vedligeholdelses- og servicearbejde, som ikke er beskrevet i denne betjeningsvejledning, skal udføres af vores servicecenter. Anvend kun originale reservedele.

Rengøring

⚠ ADVARSEL! Strømskud! Sprøjt aldrig vand på apparatet.

BEMÆRK! Fare for skader. Kemiske substanser kan angribe apparatets plastdele. Brug ikke rengørings- eller opløsningsmiddel.

- Hold luftgæller, motorhuset og greb på apparatet rene. Brug en fugtig klud eller en børste hertil.

Vedligeholdelse

Produktet er vedligeholdelsesfrit.

Opbevaring

Opbevar altid apparatet og tilbehøret:

- rent
- tørt
- støvbeskyttet

- I den medfølgende kuffert (22)
- uden for børns rækkevidde

Opbevaringstemperaturen for det genopladelige batteri og apparatet er på mellem 0 °C og 45 °C. Undgå ekstrem kulde eller varme under

opbevaringen, så det genopladelige batteris effekt ikke forringes.

Tag det genopladelige batteri ud af apparatet inden længerevarende opbevaring (fx om vinteren) (se den separate betjeningsvejledning til batteriet og opladeren).

Fejlsøgning

Den følgende tabel hjælper dig ved fejlsøgning af småfejl:

Problem	Mulig årsag	Fejlaflhjælpning
Apparatet starter ikke	Batteriet (16) er ikke isat	Isætning af de genopladelige batterier, s. 124
	Tænd/sluk-kontakt (4) defekt	Kontakt vores servicecenter.
	Motoren er defekt	Kontakt vores servicecenter.
	Det genopladelige batteri (16) er tomt	Oplad batteriet (se den separate betjeningsvejledning for batteriet og opladeren)
Apparatet fungerer med afbrydelser	Intern løs forbindelse	Kontakt vores servicecenter.
	Tænd/sluk-kontakt (4) defekt	Kontakt vores servicecenter.
Lav saveeffekt	Savklingen (21/20) er uegnet til arbejdsemnet, der skal bearbejdes	Anvend en egnet savklinge (21/20)
	Savklingen (21/20) er sløv	Isæt en ny savklinge (21/20)
	Forkert savehastighed	Tilpas savehastigheden
	Lav batteriydelse	Oplad batteriet (se den separate betjeningsvejledning for batteriet og opladeren)
Savklingen bliver hurtigt sløv	Savklingen (21/20) er uegnet til arbejdsemnet, der skal bearbejdes	Anvend en egnet savklinge (21/20)
	Der anvendes for højt tryk	Reducér trykket
	Savehastigheden er for høj	Reducér savehastigheden

Bortskaffelse/miljøbehandling

Tag det genopladelige batteri ud af apparatet, og aflever apparatet, det genopladelige batteri, tilbehør og emballage til miljøvenlig genanvendelse.



Elektriske apparater må ikke bortskaffes som husholdningsaffald.



Genopladelige batterier må ikke bortskaffes via husaffaldet, må ikke kastes ind i ild (eksplosionsfare) eller vand. Beskadede genopladelige batterier kan være til skade for miljøet og helbredet, hvis der slipper giftige dampe eller væsker ud.

- Direktiv 2012/19/EU finder anvendelse på dette apparat.
- Aflever apparatet på en genbrugsstation. De anvendte plast- og metaldele kan rensorteres og derefter genanvendes. Kontakt vores servicecenter for nærmere oplysninger.
- Vi bortskaffer dine indsendte, defekte apparater gratis.

Bortskaf genopladelige batterier efter de lokale bestemmelser. Defekte eller brugte genopladelige batterier skal genanvendes i overensstemmelse med 2006/66/EF. Aflever genopladelige batterier på et indsamlingssted, hvor de sendes til miljørigtig genanvendelse. Rådfør dig med dit lokale renovationsselskab eller vores service-center. Bortskaf det genopladelige batteri i afladet tilstand. Vi anbefaler, at polerne afdækkes med tape for at undgå en kortslutning. Åbn ikke det genopladelige batteri.

Service

Garanti

Kære kunde!

På dette apparat yder vi 5 års garanti fra købsdato.

Skulle der forekomme defekter på dette produkt har du lovpligtige rettigheder mod sælgeren af produktet. Disse lovpligtige rettigheder bliver ikke indskrænket af den efterfølgende anførte garanti.

Garantibetingelser

Garantien træder i kraft med købsdatoen. Opbevar den originale kassebon godt. Dette bilag kræves som dokumentation for købet.

Skulle der indenfor fem år efter dette produkts købsdato optræde en materiale- eller fabriktionsfejl, bliver produktet – efter vores skøn – repareret eller ombyttet gratis. Denne garantiydelse forudsætter, at det defekte apparat og købsbilaget (kassebon) indenfor den fem års frist bliver indsendt og at der vedlægges en kort skriftligt beskrivelse af defekten og hvornår den er optrådt.

Hvis defekten er dækket af vores garanti, får du apparatet repareret eller ombyttet. Med re-

parationen eller ombytningen begynder garanti perioden ikke forfra

Garantiperiode og lovpligtige produktvarskrav

Garanti perioden bliver ikke forlænget af garantien. Dette gælder også for ombyttede og reparerede dele. Eventuel allerede ved købet eksisterende skader og defekter skal meldes straks efter udpakningen. Efter udløb af garanti perioden forefaldende reparationer er omkostningspligtige.

Garantiens omfang

Apparatet blev produceret meget omhyggeligt efter strenge kvalitetsretningslinjer og kontrolleret grundigt inden det forlod fabrikken.

Garanti ydelsen gælder for materiale- eller fabriktionsfejl. Denne garanti gælder ikke for produktdele som er udsat for en normal nedslidning og derfor kan anses som sliddele (fx savklinger) eller for beskadigelser på skrøbelige dele (f.eks. kontakt, anti-splintsystem).

Garantien bortfalder, hvis produktet bliver beskadiget, ikke-formålsbestemt anvendt eller ikke vedligeholdt. For en korrekt brug af produktet skal alle i betjeningsvejledningen anførte anvisninger følges nøje. Anvendelsesformål og handlinger, som der frarådes eller advares imod i betjeningsvejledningen, skal ubetinget undgås.

Produktet er kun beregnet til privat og ikke til erhvervsmæssig brug. Ved misbrug og usagkyndig håndtering vold og ved indgreb, der ikke er foretaget på vores autoriserede service-sted, bortfalder garantien.

Afvikling af et garantitilfælde

For at garantere en hurtig behandling af dit anliggende, bedes du følge følgende henvisninger:

- Hav ved alle forespørgsler kassebonen og identifikationsnummeret (IAN 396074_2201) parat som dokumentation for købet.
- Artikelnummeret fremgår af mærkepladen, en indgravering.
- Skulle der optræde funktionsfejl eller andre defekter bedes du først kontakte den efterfølgende anførte serviceafdeling, **telefo-**

nisk eller pr. **e-mail**. Der får du så yderligere informationer om afviklingen af din reklamation.

- Et som defekt registreret produkt kan du, efter aftale med vores kundeservice og med vedlagt købsbilag (kassebon) samt en kort beskrivelse af, hvori defekten består og hvornår denne defekt er optrådt indsende portofrit til den serviceadresse, som du får meddelt. For at undgå problemer med modtagelsen og ekstra omkostninger, bedes du ubetinget benytte den adresse, som du får meddelt. Sørg for, at forsendelsen ikke sker ufrankeret, som voluminøs pakke, ekspres eller som en anden specialforsendelse. Indsend apparatet inkl. alle ved købet medfølgende tilbehørsdele og sørg for en tilstrækkelig sikker transportemballage.

Reparationservice

Kontakt vores service-center i tilfælde af reparationer, som **ikke er omfattet af garantien**. Service-centeret giver dig gerne et tilbud.

- Vi kan kun bearbejde apparater, hvor forsendelsen er betalt, og som er pakket forsvarligt.

Reserve dele og tilbehør

Reserve dele og tilbehør kan fås på www.grizzlytools.shop. Hvis der opstår problemer i forbindelse med bestillingen, skal du kontakte vores online-shop. Hvis du har yderligere spørgsmål, bedes du kontakte Service-Center, s. 129

Position-nr.	s. 197 *	Betegnelse	Best.nr.
13, 15	28-30, 35	Lås, Arm	91110068
14	11-14	Fodplade	91110067
20	–	Savklinge til træ (HCS)	13800404
21	–	Savklinge til metal (BIM)	13800405

* Eksploderet tegning

Bemærk: Send dit apparat rengjort og med en beskrivelse af defekten til den nævnte adresse af vores service-center.

- Vi tager ikke imod apparater, uden at forsendelsen er betalt, eller som er sendt som volumenpakker, ekspres-pakker eller andre særlige leveringer.
- Vi bortskaffer dine indsendte, defekte apparater gratis.

Service-Center

DK Service Danmark
Tel.: 32 710005
E-Mail: grizzly@lidl.dk
IAN 396074_2201

Importør

Bemærk at den følgende adresse ikke er en serviceadresse. Kontakt først ovennævnte service-center.

Grizzly Tools GmbH & Co. KG
Stockstädter Str. 20
63762 Großostheim
TYSKLAND
www.grizzlytools.de

Oversættelse af den originale EF-overensstemmelseserklæringen

Produkt: **Batteridreven bajonetsav 40 V**

Model: **PPSSA 40-Li A1**

Serienummer: 000001-040000

Genstanden for erklæringen, som beskrevet ovenfor, er i overensstemmelse med den relevante EU-harmoniseringslovgivning:

**2006/42/EC • 2014/30/EU • 2011/65/EU & (EU) 2015/863
Produkt med batteri Smart PAPS 204 A1/Smart PAPS 208 A1: 2014/53/EU**

Genstanden for erklæringen, som beskrevet ovenfor, er i overensstemmelse med Europa-Parlamentets og Rådets direktiv 2011/65/EU af 8. juni 2011 om begrænsning af anvendelsen af visse farlige stoffer i elektrisk og elektronisk udstyr.

For at sikre overensstemmelse er følgende harmoniserede standarder og nationale standarder og forskrifter blevet anvendt:

**EN 62841-1:2015 • EN 62841-2-11:2016/A1:2020 • EN IEC 63000:2018
EN IEC 55014-1:2021 • EN IEC 55014-2:2021 • EN 62471:2008
Produkt med batteri Smart PAPS 204 A1/Smart PAPS 208 A1:
EN 301 489-1 V2.2.3:2019 • EN 301 489-17 V3.2.4:2020
EN 300 328 V2.2.2:2019 • EN 50663:2017
EN IEC 63000:2018**

Denne overensstemmelseserklæring udstedes på fabrikantens ansvar:



Grizzly Tools GmbH & Co. KG
Stockstädter Str. 20
63762 Großostheim
TYSKLAND
03.10.2022

Christian Frank
Bemyndiget repræsentant for dokumentation

Índice de contenido

Introducción.....	131
Usado previsto.....	131
Volumen de suministro/accesorios.....	132
Vista general.....	132
Descripción del funcionamiento.....	132
Datos técnicos.....	132
Indicaciones de seguridad.....	133
Significado de las indicaciones de seguridad.....	133
Gráficos y símbolos.....	134
Advertencias de seguridad generales de la herramienta eléctrica.....	134
Advertencias de seguridad para el aserrado en vaivén.....	137
Riesgos residuales.....	137
Preparación.....	138
Elementos de control.....	138
Montar y desmontar la hoja de sierra.....	138
Ajuste de la placa base.....	139
Comprobar el nivel de carga en el aparato.....	139
Revisar el nivel de carga de la batería.....	139
Cargar la batería.....	139
Funcionamiento.....	139
Indicaciones sobre el aserrado.....	139
Insertar/retirar la batería.....	140
Encendido y apagado.....	140
Aplicación Lidl Home.....	140
Batería Smart - Datos y funciones.....	141
Política de privacidad.....	142
Eliminar dispositivo y eliminar los datos de la aplicación.....	142
¿Problemas con la aplicación? - Preguntas más frecuentes.....	142
Transporte.....	142
Limpieza, mantenimiento y almacenamiento.....	142
Limpieza.....	142
Mantenimiento.....	143
Almacenamiento.....	143
Localización de averías.....	143

Eliminación/protección del medio ambiente..... 144

Servicio..... 144

 Garantía..... 144

 Servicio de reparación..... 145

 Service-Center..... 145

 Importador..... 145

Piezas de repuesto y accesorios..... 146

Traducción de la declaración CE de conformidad..... 146

Vista explosionada..... 197

Introducción

Enhorabuena por la compra de su nueva sierra de sable (en adelante, denominado aparato o herramienta eléctrica).

Ha adquirido un aparato de alta calidad. Durante la producción del aparato se ha revisado su calidad y se le ha realizado una inspección final. Por lo tanto, la capacidad de funcionamiento de su aparato queda garantizada.



Este manual de instrucciones es parte de este aparato. Contiene indicaciones importantes para la seguridad, uso y desecho del producto. Lea atentamente el manual de instrucciones. Familiarícese con los controles y el uso correcto del aparato. Utilice exclusivamente el aparato como se describe y para los campos de aplicación especificados. Conserve el manual de instrucciones y entregue toda la documentación si traspasa este aparato a un tercero.

Uso previsto

El aparato está previsto exclusivamente para los usos siguientes:

- Serrar plástico, madera y metal ligero sobre una base firme
- Funcionamiento exclusivamente en espacios secos

Observe las indicaciones relativas a los tipos de hojas de sierra.

Cualquier otro uso que no esté expresamente permitido en este manual de instrucciones puede suponer un serio peligro para el usuario y

provocar daños en el aparato. El operador o usuario del aparato será responsable de los accidentes o daños causados a otras personas o sus propiedades. El aparato está destinado al uso doméstico. No se ha concebido para uso industrial prolongado. Si se le da un uso profesional, se anulará la garantía. El fabricante no se responsabiliza de los daños derivados de un uso erróneo o distinto del previsto.

Este aparato forma parte de la Serie **X 20 V TEAM** y puede utilizarse con baterías de la serie **X 20 V TEAM**. Las baterías de la serie **X 20 V TEAM** solo pueden cargarse con cargadores de la serie **X 20 V TEAM**.

Volumen de suministro/ accesorios

Desembale el aparato y compruebe el volumen de suministro.

Deseche el material de embalaje según corresponda.

- Sierra de sable recargable 40 V
- 1 Hoja de sierra para madera HCS
- 1 Hoja de sierra para metal BIM
- Maletín
- Traducción del manual original

Vista general

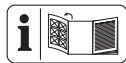

En la página desplegable de la lantera encontrará ilustraciones del aparato.

- 1 Mandril de sujeción
- 2 LED de trabajo
- 3 Ranuras de ventilación
- 4 Interruptor de encendido/apagado
- 5 Bloqueo de encendido
- 6 Empuñadura
- 7 Soporte de la batería
- 8 Indicador de nivel de carga del aparato
- 9 Indicador (nivel)
- 10 Indicación "Conectada"
- 11 Tecla de velocidad
- 12 Empuñadura adicional
- 13 Desbloqueo
- 14 Placa base

- 15 Palanca
- 16 Batería
- 17 Indicador de nivel de carga
- 18 Desbloqueo de la batería
- 19 Cargador de la batería
- 20 Hoja de sierra para madera
- 21 Hoja de sierra para metal
- 22 Maletín

Descripción del funcionamiento

La sierra de sable es una sierra manual con una hoja de vaivén.

El funcionamiento de los elementos de mando se describe en las siguientes páginas.

Datos técnicos

Sierra de sable recargable 40 V

.....**PPSSA 40-Li A1**

Tensión nominal U 40 V \equiv (2 x 20 V)

Peso con batería (2 x Smart PAPS 204)

..... \approx 4,4 kg

Número de carreras al ralentí

- nivel 10-2300 min⁻¹

- nivel 20-3000 min⁻¹

Longitud de carrera32 mm

Profundidad de corte

- Madera \leq 150 mm

- acero \leq 15 mm

- metal no férreo \leq 20 mm

- tubo de metal \leq 150 mm

Nivel de presión acústica (L_{pA}) 96,0 dB(A);
 $K_{pA}=5$

Nivel de potencia acústica (L_{WA})

- medido 107,0 dB(A); $K_{WA}=5$ dB

Vibración (a_h) (Empuñadura)

- viga de madera .. 16,142 m/s²; $K=1,5$ m/s²

- tablero 17,122 m/s²; $K=1,5$ m/s²

Vibración (a_h) (Empuñadura adicional)

- viga de madera .. 19,224 m/s²; $K=1,5$ m/s²

- tablero 21,180 m/s²; $K=1,5$ m/s²

Batería Li-Ion

Temperatura \leq 50 °C

- Procedimiento de carga 4 - 40 °C

- Funcionamiento -20 - 50 °C
- Almacenamiento 0 - 45 °C

Batería Lidl Smart Smart PAPS 204 A1/
Smart PAPS 208 A1

- banda de frecuencias .. 2400-2483,5 MHz
- potencia transmitida ≤ 20 dBm

Los valores de ruido y vibración se han obtenido según la normativa y disposiciones indicadas en la declaración de conformidad.

El valor de emisión de vibraciones y el valor de emisiones sonoras indicados se obtienen mediante la medición en un procedimiento de ensayo normalizado y se pueden utilizar para hacer una comparación entre una herramienta eléctrica y otra. El valor de emisión de vibraciones y el valor de emisiones sonoras indicados también pueden utilizarse para una evaluación preliminar de la carga.

▲ ¡ADVERTENCIA! Los valores de emisión de vibraciones y sonoras reales pueden variar frente a los valores indicados cuando se hace un uso real de la herramienta electrónica, dependiendo del tipo y forma en que se utiliza la herramienta. Intente minimizar la exposición a las vibraciones en la medida de lo po-

sible. Una medida para reducir la tensión por las vibraciones es, por ejemplo, limitar el tiempo de trabajo. En este sentido, se deben tener en cuenta todas las fases del ciclo de trabajo (por ejemplo, los tiempos en los que el aparato está desconectado y aquellos en los que está encendido, pero funciona sin carga).

Tiempos de carga

Este aparato forma parte de la Serie **X 20 V TEAM** y puede utilizarse con baterías de la serie **X 20 V TEAM**. Las baterías de la serie **X 20 V TEAM** solo pueden cargarse con cargadores de la serie **X 20 V TEAM**.

Le recomendamos utilizar este aparato únicamente con las siguientes baterías: PAP 20 B1, PAP 20 B3, Smart PAPS 204 A1, Smart PAPS 208 A1

Le recomendamos cargar estas baterías con los siguientes cargadores: PLG 20 A3, PLG 20 A4, PLG 20 C1, PLG 20 C3, PDSLGS 20 A1, Smart PLGS 2012 A1

Datos técnicos de la batería y el cargador: Consultar las instrucciones separadas.

Encontrará una lista actual de la compatibilidad de la batería en: www.lidl.de/akku

Tiempo de carga (min)	PAP 20 A1	PAP 20 A2	PAP 20 A3	Smart PAPS 204 A1	Smart PAPS 208 A1
	PAP 20 B1		PAP 20 B3		
PLG 20 A1 PLG 20 A4 PLG 20 C1	60	90	120		210
PLG 20 A2	45	60	80		165
PLG 20 A3 PLG 20 C3	35	45	60		120
PDSLGS 20 A1	35	45	60		120
Smart PLGS 2012 A1	35	40	40		50

Indicaciones de seguridad

En este apartado se presentan las indicaciones de seguridad básicas para utilizar el aparato.

Significado de las indicaciones de seguridad

▲ ¡PELIGRO! Si no sigue esta indicación de seguridad, se producirá accidentes. El resultado es una lesión grave o la muerte.

▲ ¡ADVERTENCIA! Si no sigue esta indicación de seguridad, es posible que se produzca

un accidente. El resultado es posiblemente una lesión grave o la muerte.

⚠ ¡PRECAUCIÓN! Si no sigue esta indicación de seguridad, se producirá accidentes. El resultado es posiblemente una lesión de gravedad leve o media.

¡NOTA IMPORTANTE! Si no sigue esta indicación de seguridad, se producirá accidentes. El resultado es posiblemente un daño material.

Gráficos y símbolos

Símbolos gráficos sobre el aparato



Este aparato forma parte de la Serie **X 20 V TEAM** y puede utilizarse con baterías de la serie **X 20 V TEAM**. Las baterías de la serie **X 20 V TEAM** solo pueden cargarse con cargadores de la serie **X 20 V TEAM**.



Los aparatos eléctricos no deben tirarse a la basura doméstica.



¡Atención!



Siga las instrucciones de uso



Utilice protección auditiva



Utilice protección ocular



Utilice máscara



Utilice protección para las manos.

Advertencias de seguridad generales de la herramienta eléctrica

⚠ ¡ADVERTENCIA! Lea todas las advertencias de seguridad, instrucciones, ilustraciones y especificaciones proporcionadas con esta herramienta eléctrica. Si no se siguen todas las instrucciones incluidas más abajo puede producirse una descarga eléctrica, un incendio y/o lesiones graves. **Guarde todas las ad-**

vertencias e instrucciones para referencia futura.

El término "herramienta eléctrica" en las advertencias se refiere a su herramienta eléctrica operada con corriente de la red eléctrica (con cable eléctrico), o su herramienta eléctrica operada con baterías (sin cable eléctrico).

1. SEGURIDAD DEL ÁREA DE TRABAJO

- Mantenga el área de trabajo limpia y bien iluminada.** Las áreas abarrotadas u oscuras favorecen los accidentes.
- No opere las herramienta eléctricas en atmósferas explosivas tales como en presencia de líquidos, gases o polvo inflamables.** Las herramientas eléctricas producen chispas que pueden incendiar el polvo o los gases.
- Mantenga alejados a los niños y personas en el área cuando esté operando una herramienta eléctrica.** Las distracciones pueden hacer que pierda el control.

2. SEGURIDAD ELÉCTRICA

- Las clavijas de las herramientas eléctricas tienen que coincidir con el enchufe. Nunca modifique la clavija de ninguna forma. No utilice ningún adaptador con herramientas conectadas a tierra.** Las clavijas originales no modificadas y los enchufes adecuados reducen el riesgo de descarga eléctrica.
- Evite el contacto entre su cuerpo y las superficies conectadas a tierra, como tubos, radiadores, cables y refrigeradores.** Existe un mayor riesgo de descarga eléctrica si su cuerpo está conectado a tierra.
- No exponga las herramientas eléctricas a la lluvia o ambientes húmedos.** Si el agua penetra en una herramienta eléctrica aumenta el riesgo de descarga eléctrica.
- No maltrate el cable. Nunca use el cable para cargar, jalar o desconectar la herramienta eléctrica.**

Mantenga alejado el cable del calor, aceite, bordes afilados o partes móviles. Los cables dañados o enredados aumentan el riesgo de descarga eléctrica.

- e) **Al usar una herramienta eléctrica en exteriores, utilice una extensión adecuada para uso en exteriores.** Utilizar un cable adecuado para exteriores reduce el riesgo de descarga eléctrica.

- f) **Si es inevitable utilizar una herramienta eléctrica en una ubicación húmeda, utilice una fuente protegida con un dispositivo de corriente residual (RCD).** Utilizar un RCD reduce el riesgo de descarga eléctrica.

3. SEGURIDAD PERSONAL

- a) **Manténgase alerta, fíjese en lo que está haciendo, y utilice el sentido común cuando esté utilizando una herramienta eléctrica. No utilice una herramienta eléctrica cuando esté cansado o bajo los efectos de drogas, alcohol o medicamentos.**

Un momento de distracción al operar herramientas eléctricas pueden tener como resultado graves lesiones físicas.

- b) **Utilice equipo de protección personal. Siempre utilice protección para los ojos.** Utilizar equipo protector, como una máscara antipolvo, calzado de seguridad antideslizante, un casco, o protección auditiva para lograr las condiciones apropiadas reduce la posibilidad de lesiones personales.

- c) **Evite un arranque involuntario. Asegúrese de que el interruptor está en la posición de apagado antes de conectar la fuente de energía y/ o el paquete de baterías, y antes de recoger o cargar la herramienta.** Cargar las herramientas eléctricas con su dedo puesto en el interruptor o conectar la energía a herramientas eléctricas que tienen el interruptor encendido aumenta la posibilidad de tener accidentes.

- d) **Retire cualquier llave de ajuste o llave inglesa antes de encender la**

herramienta eléctrica. Una llave inglesa o una llave que se haya dejado pegada a una parte giratoria de la herramienta eléctrica puede ocasionar lesiones personales.

- e) **No se extralimite. Mantenga una posición y un balance adecuados en todo momento.** Esto permite un mejor control de la herramienta eléctrica en situaciones inesperadas.

- f) **Vista ropa adecuada. No utilice ropa suelta o joyas. Mantenga su cabello y su ropa lejos de las partes móviles.** Las prendas de vestir sueltas, las joyas o el cabello largo pueden quedar atrapados en las partes móviles.

- g) **Si se proporcionan dispositivos para la conexión de extracción de polvo e instalaciones de recolección, asegúrese de que estén conectados y se utilicen adecuadamente.** La utilización de recolección de polvo puede reducir los riesgos relacionados con este.

- h) **No permita que la familiaridad obtenida por el uso frecuente de las herramientas lo vuelva descuidado y le haga ignorar los principios de seguridad de herramientas.** Una acción descuidada puede causar lesiones graves en una fracción de segundo.

4. USO Y CUIDADO DE LAS HERRAMIENTAS ELÉCTRICAS

- a) **No fuerce la herramienta eléctrica. Utilice la herramienta eléctrica correcta para su aplicación.** La herramienta eléctrica correcta hará el trabajo mejor y con más seguridad al ritmo para el cual fue diseñada.

- b) **No utilice la herramienta eléctrica si el interruptor no la enciende y apaga.** Cualquier herramienta eléctrica que no pueda controlarse con el interruptor es peligrosa y tiene que repararse.

- c) **Desconecte la clavija de la fuente de energía y/o el paquete de baterías de la herramienta eléctrica, si este es desmontable, antes de ha-**

- cer cualquier ajuste, cambiar accesorios o almacenar las herramientas eléctricas.** Estas medidas preventivas de seguridad reducen el riesgo de arrancar accidentalmente la herramienta eléctrica.
- d) **Almacene las herramientas eléctricas que no utilice fuera del alcance de los niños, y no permita a personas que no estén familiarizadas con las herramientas eléctricas o estas instrucciones que operen dichas herramientas.** Las herramientas eléctricas son peligrosas en manos de usuarios no capacitados.
- e) **Proporcione mantenimiento a las herramientas eléctricas y sus accesorios. Revise si hay desalineaciones de partes de conexión o móviles, roturas de partes y cualquier otra condición que pueda afectar la operación de la herramienta eléctrica. Si está dañada, mande a reparación la herramienta antes de usarla.** Muchos accidentes son causados por herramientas eléctricas con mal mantenimiento.
- f) **Mantenga las herramientas de corte afiladas y limpias.** Las herramientas de corte con un buen mantenimiento y filos de corte bien afilados tienden menos a atorarse y son más fáciles de controlar.
- g) **Utilice la herramienta eléctrica, sus accesorios y brocas, etc. de acuerdo con estas instrucciones, tomando en cuenta las condiciones de trabajo y el trabajo que se va a realizar.** Utilizar la herramienta eléctrica para operaciones distintas a las que está destinada podría ocasionar una situación de riesgo.
- h) **Mantenga las manijas y las superficies de agarre secas, limpias y sin aceite o grasa.** Las manijas y superficies de agarre resbalosas no permiten un manejo y control seguro de la herramienta en situaciones inesperadas.
5. **USO Y CUIDADO DE LA HERRAMIENTA DE BATERÍAS**
- a) **Recargue solamente con el cargador especificado por el fabricante.** Un cargador que es adecuado para un tipo de paquete de baterías puede crear un riesgo de incendio si se usa con otro paquete de baterías.
- b) **Utilice las herramientas eléctricas solamente con los paquetes de baterías diseñados específicamente.** El uso de cualquier otro paquete de baterías puede crear un riesgo de lesiones e incendio.
- c) **Cuando no se esté usando el paquete de baterías, manténgalo alejado de otros objetos metálicos, como clips para papel, monedas, llaves, clavos, tornillos u otros objetos de metal pequeños que puedan hacer una conexión de una terminal a otra.** Hacer un corto circuito entre las terminales de la batería puede causar quemaduras o un incendio.
- d) **En condiciones inadecuadas puede salir líquido de la batería; evite el contacto. Si entra en contacto con él accidentalmente, enjuague con agua. Si el líquido entra en contacto con los ojos, también busque ayuda médica.** El líquido expulsado de la batería puede causar irritación o quemaduras.
- e) **No utilice un paquete de baterías o una herramienta que estén dañados o modificados.** Las baterías dañadas o modificadas pueden tener un comportamiento impredecible y ocasionar incendios, explosiones o un riesgo de lesiones.
- f) **No exponga un paquete de baterías o una herramienta al fuego o a temperatura excesiva.** La exposición al fuego o temperaturas superiores a 130 °C pueden causar explosiones.
- g) **Siga todas las instrucciones de carga y no cargue el paquete de baterías o la herramienta fuera del rango de temperatura especificado en**

las instrucciones. Cargar de manera inadecuada o a temperaturas fuera del rango especificado puede dañar la batería e incrementar el riesgo de incendio.

6. SERVICIO

- a) **Lleve su herramienta eléctrica a servicio con una persona calificada para realizar reparaciones y que utilice solamente refacciones idénticas.** Esto asegurará que se mantenga la seguridad de la herramienta eléctrica.
- b) **Nunca dé servicio a paquetes de baterías dañados.** El servicio a los paquetes de baterías solo debe realizarlo el fabricante o proveedores de servicios autorizados.

Advertencias de seguridad para el aserrado en vaivén

- **Sostenga la herramienta eléctrica por las superficies de agarre aisladas cuando realice una operación donde el accesorio de corte puedan hacer contacto con cables ocultos.** Cuando el accesorio de corte hacen contacto con un cable que conduzca energía eléctrica, las partes metálicas expuestas de la herramienta eléctrica pueden energizarse y esto podría dar una descarga eléctrica al operador.
- **Utilice abrazaderas u otra forma práctica para asegurar y apoyar la pieza de trabajo en una plataforma estable.** Sostener la pieza de trabajo en sus manos o contra el cuerpo la deja inestable y puede ocasionar la pérdida del control.
- **Utilice exclusivamente accesorios recomendados por PARKSIDE.** De lo contrario, existe el riesgo de descarga eléctrica o fuego.

Advertencias de seguridad adicionales para sierras de calar

- **Mantenga las manos alejadas de la zona donde vaya a serrar.** No coloque las manos debajo de la pieza de trabajo. Si entra en contacto con la hoja de sierra existe peligro de lesión.

- **Mueva la herramienta eléctrica hacia la pieza de trabajo solo cuando esté conectada.** De lo contrario existe el peligro de que rebote si la herramienta que se está utilizando se queda bloqueada en la pieza de trabajo.
- **Procure que la placa base esté colocada de forma segura cuando se está serrando.** Una hoja de sierra inclinada puede romperse o provocar un retroceso.
- **Cuando haya terminado de trabajar, apague la herramienta eléctrica y, cuando la hoja de sierra esté parada, retírela del corte.** Así evitará un retroceso de la herramienta electrónica y podrá soltarla de manera segura.
- **Utilice únicamente hojas de sierra que estén intactas y en perfecto estado.** Las hojas de sierra dobladas o desafiladas se pueden romper, influir negativamente en el corte o provocar un retroceso.
- **Cuando haya apagado el aparato, no frene la hoja de sierra ejerciendo contrapresión lateral.** La hoja de sierra se puede dañar, romper o provocar un retroceso.
- **Utilice detectores apropiados para localizar líneas de suministro de agua o de electricidad, o póngase en contacto con la empresa de suministro local.** El contacto con cables eléctricos puede provocar incendios y descarga eléctrica. Dañar una tubería de gas puede provocar una explosión. Penetrar en una tubería de agua provoca daños materiales.
- **Espere hasta que la herramienta electrónica se pare antes de soltarla.** La herramienta intercambiable puede engancharse y provocar la pérdida de control de la herramienta electrónica.

Riesgos residuales

Incluso aunque esta herramienta eléctrica se maneje con precaución, existen siempre riesgos residuales. Debido a su diseño y ejecu-

ción, esta herramienta eléctrica puede presentar los siguientes peligros:

- Daños auditivos, si no se lleva una protección adecuada para los oídos.
- Daños en la salud provocados por las vibraciones en manos y brazos, si el aparato se utiliza por un periodo prolongado o si no se utiliza y se mantiene correctamente.
- Lesiones por cortes

⚠ ¡ADVERTENCIA! Peligro por el campo electromagnético generado mientras el dispositivo está en funcionamiento. En determinadas circunstancias este campo puede afectar a implantes médicos activos o pasivos. Para reducir el peligro de lesiones graves o mortales, recomendamos a las personas que tengan implantes médicos que consulten a su médico y al fabricante de los implantes médicos antes de utilizar la máquina.

Preparación

⚠ ¡ADVERTENCIA! Peligro de lesiones debido a la puesta en marcha involuntaria del aparato. No coloque la batería en el aparato hasta que el aparato esté completamente preparado para su uso.

Elementos de control

Antes de poner en funcionamiento el aparato por primera vez, familiarícese con los elementos de control.

- **Tecla de velocidad (11)**
 - Después de introducir las baterías: Conectar con Lidl Home App
 - Cambiar el nivel de velocidad
 - 1 0–2300 min⁻¹
 - 2 0–3000 min⁻¹
- **Indicación "Conectada" (10)**

Estado de la conexión con la Lidl Home App

Luz intermitente Intento de conexión

Luz fija Conexión establecida
- **Indicador (9)**

Indicación del nivel de velocidad ajustado

1 0–2300 min⁻¹

2 0–3000 min⁻¹

1 2 La velocidad está ajustada en la Lidl Home App.

- **Interruptor de encendido/apagado (4)**
 - Encender: Pulsar
 - Apagar: Soltar
- **Bloqueo de encendido (5)**
 - Desbloqueo: Presionar
 - Bloquear: Soltar

Montar y desmontar la hoja de sierra



⚠ ¡PRECAUCIÓN! Peligro de lesiones al tocar la hoja de sierra. Utilice guantes cuando vaya a colocar la hoja de sierra.

Requisitos

- La hoja de sierra es adecuada para el material correspondiente. El volumen de suministro del aparato incluye tres hojas de sierra de dentado grueso para madera y una de dentado fino para metal y plástico.
- Utilice solo hojas de sierra con el mismo vástago que la hoja de sierra suministrada.
- El mandril de sujeción no tiene astillas u otros restos de material.

Montar la hoja de sierra (Fig. A)

1. Gire el mandril de sujeción (1) hacia delante lo máximo posible y manténgalo firmemente en esta posición.
2. Coloque la hoja de sierra (21/20) en el mandril de sujeción (1).
3. Suelte el mandril de sujeción (1).
4. Asegúrese de que la hoja de sierra (21/20) está fijada correctamente y que los dientes apuntan hacia el sentido de corte.

Desmontar la hoja de sierra (Fig. A)

1. Sujete firmemente la hoja de sierra (21/20).
2. Gire el mandril de sujeción (1) hacia delante lo máximo posible y manténgalo firmemente en esta posición.
3. Extraiga la hoja de sierra (21/20) del mandril de sujeción (1).

- Suelte el mandril de sujeción (1).

Ajuste de la placa base (Fig. B)

⚠ ¡PRECAUCIÓN! Cerciórese de que el aparato está asegurado contra el arranque involuntario. Dado el caso, retire antes las baterías (16) y la hoja de sierra (21/20).

- Suelte la palanca (15).
- Presione el desbloqueo (13).
- Ajuste la placa base a la longitud deseada.
- Apriete de nuevo la palanca (15).

Si no se puede fijar la palanca (15), mueva la placa base un poco hacia adelante y atrás.

Comprobar el nivel de carga en el aparato

- Mantenga pulsado el interruptor de encendido/apagado (4).

✓ El nivel de carga de la batería se muestra con la iluminación de los LED correspondientes del indicador de nivel de carga del aparato (8).

rojo-amarillo-verde → Batería cargada por completo

rojo-amarillo → Batería está cargada casi a la mitad

rojo → Se debe cargar la batería

- Cargue la batería (16) cuando solo se ilumine el LED rojo del indicador del nivel de carga del aparato (17).

Revisar el nivel de carga de la batería

-  Presione la tecla del indicador del nivel de carga (17) de la batería (16).

✓ El estado de carga de la batería se muestra con la iluminación de los LED correspondientes.



rojo, naranja, verde
Batería cargada



rojo, naranja
Batería parcialmente cargada



rojo
Se debe cargar la batería

- Cargue la batería (16) cuando solo se ilumine el LED rojo del indicador del nivel de carga (17).

Cargar la batería

Consulte también el manual de instrucciones del cargador.

Indicaciones

- Si la batería está caliente, deje que se enfríe antes de cargarla.
- No exponga la batería durante mucho tiempo a una fuerte irradiación solar y no lo deposite sobre radiadores (máx. 50 °C).

Cargar la batería

- Conecte el cargador a un enchufe.
- Introduzca la batería (16) en el receptáculo del cargador.
- Cuando se haya cargado retire el cargador de la corriente.
- Saque la batería del cargador.

Funcionamiento

Indicaciones sobre el aserrado

Indicaciones generales

- No utilice hojas de sierra desafiladas, dobladas o que tengan algún otro desperfecto.
- Antes de serrar revise la pieza de trabajo para ver si tiene cuerpos extraños ocultos como clavos o tornillos. Si este es el caso, retírelos.
- Utilice solo hojas de sierra con el mismo vástago que la hoja de sierra suministrada.
- Sujete firmemente el aparato por la empuñadura.

- Coloque la placa base sobre la pieza de trabajo.
- No ejerza demasiada presión en la dirección del corte. Deje que el aparato realice el trabajo.
- Apague inmediatamente el aparato si la hoja de sierra se bloquea. Separe la ranura de corte y, con cuidado, retire la hoja de sierra.
- Antes de soltar el aparato, apáguelo y espere hasta que se haya parado por completo.
- Durante el trabajo, colóquese siempre al lado de la sierra.
- Evite que el aparato haga un esfuerzo excesivo durante el trabajo.

Aserrado de inmersión

Requisitos

- Materiales blandos como madera, hormigón celular, yeso encartonado, etc.

Procedimiento

1. Coloque el aparato con el borde inferior de la placa base (14) sobre la pieza de trabajo. La hoja de sierra (20) no toca la pieza de trabajo.
2. Introduzca la hoja de sierra (20) en la pieza de trabajo inclinando el aparato hacia delante hasta que se quede en vertical.
3. Sierre a lo largo de la línea de corte deseada.

Insertar/retirar la batería

⚠ ¡ADVERTENCIA! Peligro de lesiones debido a la puesta en marcha involuntaria del aparato. No coloque la batería en el aparato hasta que el aparato esté completamente preparado para su uso.

¡NOTA IMPORTANTE! ¡Peligro de daños! No colocar la batería correcta en el aparato puede dañar el aparato y la batería. Encontrará una lista actual de la compatibilidad de la batería en: www.lidl.de/akku

Insertar las baterías

1. Deslice ambas baterías (16) a lo largo de los carriles guía para introducir las en los soportes de la batería (7).

- ✓ Las baterías encajan de manera audible.

Retirar las baterías

1. Presione y mantenga presionado el desbloqueo de la batería (18) en la batería (16).
2. Extraiga las baterías del aparato (7).

Encendido y apagado

¡NOTA IMPORTANTE! El aparato solo puede funcionar con **dos** baterías.

Encender

1. Inserte las baterías (16) en el aparato.
2. Presione el interruptor de encendido/apagado (4).

Apagar

1. Suelte el interruptor de encendido/apagado (4).
2. No saque la hoja de sierra del corte hasta que esté parada.
3. Cuando deje el aparato desatendido o cuando termine de trabajar, retire la batería.

Aplicación Lidl Home

Con la aplicación Lidl Home puede supervisar el aparato y controlar determinadas funciones. Las funciones pueden variar al actualizar la aplicación y el firmware. Encontrará más información sobre la aplicación Lidl Home en las instrucciones de la batería inteligente.

Requisitos

Para encontrar el aparato en la aplicación Lidl Home, deben cumplirse los siguientes requisitos:

- En el aparato está colocada la siguiente batería: Batería Lidl Smart Smart PAPS 204 A1 o Smart PAPS 208 A1
El aparato se comunica con la aplicación a través de la batería.
- La batería inteligente está conectada a la aplicación Lidl Home.

Conectar con la app Lidl Home

1. Inserte las baterías
2. Presione la tecla de velocidad (11)

- ✓ La indicación "Conectado" (10) parpadea. Cuando el aparato está conectado, la indicación "Conectado" se ilumina de manera permanente.
- 3. En la aplicación Lidl Home, acceda a la batería inteligente colocada en el aparato.
 - ✓ Se muestra la página del aparato.
- 4. Si no es así, presione la siguiente fila: Información del aparato PPSSA 40-Li A1
 - ✓ Se muestra la página del aparato.
 - Si no puede seleccionar el aparato en la página de la batería inteligente, asegúrese de haber seleccionado la batería inteligente correcta y de que la batería inteligente esté correctamente colocada en el aparato.

Datos y funciones

- **Imagen del aparato:** Al presionar la imagen se muestra una vista 3D interactiva del aparato.
- **ID de herramienta virtual:** ID unívoca del aparato
- **Modelo de la herramienta:** Denominación del modelo del aparato
- **Corriente de descarga herramienta:** Intensidad de corriente momentánea en amperios
- **Velocidad de rotación de la herramienta:** Velocidad máxima ajustada
Presionar la fila (Modos de funcionamiento de la herramienta: Experto) → ajustar la velocidad; 32 % (960 RPM) - 100 % (3000 RPM)
- **Nivel actual:** Ajustar el nivel (nivel 1: 0-2300 RPM; nivel 2: 0-3000 RPM).
- **Modos de funcionamiento de la herramienta:** Modo de trabajo
Presionar la fila → Seleccionar el modo de trabajo
 - **Rendimiento** Seleccionar el nivel predefinido con el interruptor o la app (Nivel actual)
 - **Experto** Ajustar la velocidad máxima con la app (Velocidad de rotación de la herramienta)
- **Interruptor de la lámpara:** Encender y apagar los LED de trabajo.

- **Brillo luz herramienta:** Brillo de los LED de trabajo.
Presionar fila → Ajustar brillo: 1 - 100 % (ajuste de fábrica: 100 %).
- **Ajuste retardo apagado luz herramienta:** Retardo hasta que se apagan los LED de trabajo tras la desconexión.
Presionar fila → Ajustar retardo: 0 - 99 s (ajuste de fábrica: 10 s)
- **Duración total herramienta:** Tiempo total de funcionamiento del aparato
- **Tiempo exceso temperatura herramienta:** Cantidad de desconexiones por sobretemperatura del aparato.
- **Tiempo bloqueo herramienta:** Cantidad de bloqueos del aparato.
- **Tiempos de sobretensión de la herramienta:** Cantidad de sobrecargas del aparato.
- **Versión de firmware:** Versión actual del firmware. Un punto rojo indica que hay una actualización disponible. Presione la fila para realizar la actualización. Siga las instrucciones de la aplicación.
- **Restablecer ajustes de fábrica:**
Para restablecer el aparato a los ajustes de fábrica, pulse el siguiente botón:
RESTABLECER
Siga las instrucciones de la aplicación.

Batería Smart - Datos y funciones

Breve resumen (parte superior)

- Al deslizar el dedo hacia los lados se muestra la siguiente información:
- Estándar: Información básica e ilustración (al presionar se muestra una vista 3D interactiva del aparato).
 - Temperatura (línea negra); línea roja: Límite de sobretemperatura
 - Corriente de carga
 - Corriente de descarga
 - Capacidad

Otros datos y funciones

- Bloqueo de la batería (Interruptor de seguridad) > Establecer un PIN para bloquear la batería

- **Modo de trabajo de la batería**
Perfiles para los siguientes parámetros: Baja tensión de descarga, Corriente de descarga cont. máx.
 - Perfiles predefinidos Balance, ECO, Performance
 - Expert
 - › Posibilidad de ajuste manual de los parámetros
- **Gestor de notificaciones**
(Des)activar las notificaciones de eventos importantes
 - Interruptor alarma sobret temperatura
- Identificador de batería: Activar los indicadores de nivel de carga de la batería conectada durante un breve periodo de tiempo
- Cambio °F/°C › Seleccionar la unidad de la temperatura
- Información › Mostrar más información sobre la batería
- Estadísticas › Cantidad de ciclos de carga, Cantidad de ciclos de descarga, Duración total

Editar la batería (parte superior derecha)

-  › Símbolo, Nombre, Ubicación editar
- Información del aparato › ID virtual, dirección MAC, zona horaria
- Habilitar dispositivo › Compartir el aparato con otro miembro de la familia
- Preguntas más frecuentes › Preguntas frecuentes
- Comprobar actualización de firmware ›
- **ELIMINAR EQUIPO**

Política de privacidad

 Mi Zona: **Política de privacidad**

Eliminar dispositivo y eliminar los datos de la aplicación

1. En la pestaña , seleccione el dispositivo que desea eliminar y cuyos datos quiere borrar.

2. Seleccione el icono  situado en la parte superior derecha.
3. Seleccione "**ELIMINAR EQUIPO**".
4. Tiene las siguientes posibilidades:
 - **Desconectar y eliminar datos**
 - **Desconectar:** Los datos se conservan en la app

¿Problemas con la aplicación? – Preguntas más frecuentes

1. Seleccione la batería sobre la que tiene preguntas en la lista de dispositivos.
2. Editar la batería  (parte superior derecha)
3. Preguntas más frecuentes ›

Transporte

Indicaciones para el transporte del aparato:

- Apague el aparato y extraiga la batería. Asegúrese de que todas las piezas en movimiento se hayan detenido completamente.
- Retire el accesorio.
- Transporte el aparato siempre por el mango.

Limpieza, mantenimiento y almacenamiento

⚠ ¡ADVERTENCIA! ¡Descarga eléctrica! Protéjase durante los trabajos de mantenimiento y limpieza. Apague el aparato.

Los trabajos de reparación y mantenimiento que no están descritos en estas instrucciones han de llevarse a cabo por nuestro centro de servicio. Utilice exclusivamente piezas de repuesto originales.

Limpieza

⚠ ¡ADVERTENCIA! Descarga eléctrica
Nunca rocíe el aparato con agua.
¡NOTA IMPORTANTE! ¡Peligro de daños! Las sustancias químicas pueden dañar las partes del aparato que son de plástico. No utilice detergentes o disolventes.

- Mantenga limpias las ranuras de ventilación, la carcasa del motor y las empuñaduras del aparato. Para ello utilice un trapo húmedo o un cepillo.

Mantenimiento

El aparato no necesita mantenimiento.

Almacenamiento

Almacene siempre el aparato:

- limpio
- seco
- protegido contra el polvo

- En el maletín suministrado (22)
- fuera del alcance de los niños

La temperatura de almacenamiento de la batería y el aparato oscila entre 0 °C y 45 °C. Durante el almacenamiento, evite el frío o calor extremos para que la batería no pierda potencia.

Cuando vaya a almacenar el aparato durante un largo periodo de tiempo (p. ej., durante el invierno), retire la batería (observe las instrucciones de uso separadas para la batería y el cargador).

Localización de averías

La siguiente tabla le ayudará a eliminar las pequeñas averías:

Problema	Posible causa	Subsanación del error
El aparato no arranca	Batería (16) no insertada	<i>Insertar las baterías, p. 140</i>
	Interruptor de encendido/apagado (4) defectuoso	Diríjase al centro de servicio.
	Motor defectuoso	Diríjase al centro de servicio.
	Batería (16) descargada	Cargar la batería (observar el manual de instrucciones independiente de la batería y del cargador)
El aparato funciona con interrupciones	Contacto flojo en el interior	Diríjase al centro de servicio.
	Interruptor de encendido/apagado (4) defectuoso	Diríjase al centro de servicio.
Poca potencia de aserrado	La hoja de sierra (21/20) no es la adecuada para la pieza de trabajo	Insertar una hoja de sierra (21/20) apropiada
	La hoja de sierra (21/20) no tiene filo	Insertar una nueva hoja de sierra (21/20)
	Velocidad de aserrado incorrecta	Adaptar la velocidad de la sierra
	Poca capacidad de la batería	Cargar la batería (observar el manual de instrucciones independiente de la batería y del cargador)
La hoja de sierra se desfila rápidamente	La hoja de sierra (21/20) no es la adecuada para la pieza de trabajo	Insertar una hoja de sierra (21/20) apropiada
	Se ha aplicado demasiada presión	Reducir la presión
	Velocidad de aserrado demasiado alta	Reducir la velocidad de aserrado

Eliminación/protección del medio ambiente

Retire la batería del aparato y lleve el aparato, la batería, los accesorios y el embalaje a un punto verde para su reciclaje.



Los aparatos eléctricos no deben tirarse a la basura doméstica.



No tire la batería a la basura doméstica, tampoco al fuego (peligro de explosión) o al agua. Las baterías deterioradas pueden provocar daños en el medio ambiente y en su salud cuando desprenden vapores o líquidos venenosos.

- La Directiva 2012/19/UE se aplica a este aparato.
- Entregue el aparato en un punto de reciclaje. Las piezas de plástico y metal utilizadas pueden separarse según el material y llevarse a un punto de reciclaje. Si tiene cualquier duda, puede preguntarle a nuestro centro de servicio.
- Nos deshacemos de forma gratuita de los aparatos defectuosos devueltos.

Elimine las baterías según las disposiciones locales. Las baterías defectuosas o gastadas deben ser recicladas de acuerdo con la directiva 2006/66/CE. Entregue las baterías en un punto de reciclaje donde sean tratadas para su reutilización respetando el medio ambiente. Pregunte en la empresa municipal de gestión de residuos o en nuestro centro de servicio. Elimine las baterías descargadas. Recomendamos que ponga sobre los polos tiras adhesivas para evitar que se cortocircuiten. No abra la batería.

Servicio

Garantía

Estimada cliente, estimado cliente:

Por este aparato se le concede una garantía de 5 años a partir de la fecha de compra.

En caso de defectos de este producto, le corresponden derechos legales contra el vende-

dor del producto. Estos derechos no serán limitados por la garantía expuesta a continuación.

Condiciones de garantía

El plazo de garantía empieza con la fecha de compra. Por favor, conserve bien el resguardo de caja original. Este documento se necesitará como prueba de la compra.

Si dentro del plazo de cinco años después de la fecha de compra del aparato se detecta un defecto de material o fabricación, según nuestra elección, el producto será reparado o sustituido gratuitamente. Esta prestación de garantía presupone entregar el aparato defectuoso y el comprobante de compra (resguardo de caja) dentro del plazo de los cinco años, describiendo brevemente por escrito en qué consiste el defecto y cuándo se detectó.

Si el defecto está cubierto por nuestra garantía, le devolveremos el aparato reparado o uno nuevo. Con la reparación o la sustitución del producto no se inicia un nuevo período de garantía.

Período de garantía y exigencias legales en caso de defectos

El período de garantía no será prolongado por la prestación de garantía. Esto se aplica igualmente a las partes sustituidas y reparadas. Daños y defectos ya existentes eventualmente al comprar el aparato, tienen que ser notificados inmediatamente después de haberlo desempacado. Las reparaciones a efectuar al cabo del período de garantía están sujetas a pago.

Volumen de la garantía

El aparato fue producido cuidadosamente según las directivas estrictas de la calidad y examinado concienzudamente antes de la entrega.

La prestación de garantía tiene validez para defectos de material o fabricación. Esta garantía no se extiende a partes del producto que están sometidas a un desgaste natural y, por lo tanto, pueden ser consideradas como piezas de desgaste (p. ej., hojas de sierra), o a daños en partes frágiles (p. ej., interruptor, protección frente al arranque de virutas).

Esta garantía caduca si el producto fue dañado, utilizado imprópiamente o no sometido a

mantenimiento. Para un uso apropiado del producto, se han de cumplir exactamente todas las indicaciones contenidas en las instrucciones de manejo. Se tienen que evitar absolutamente fines de aplicación y manejos, de los cuales desaconsejan o advierten las instrucciones de servicio.

El producto está previsto solamente para el uso privado y no comercial. La garantía caducará en el caso de un tratamiento abusivo e impropio, uso de la fuerza o manipulaciones que no fueron efectuadas por una filial de servicio autorizada.

Gestión en caso de garantía

Para garantizar una gestión rápida de su reclamación, le rogamos seguir las siguientes indicaciones:

- Para todas las consultas, tenga preparado por favor el resguardo de caja y el número de identificación (IAN 396074_2201) como prueba de la compra.
- Por favor, saque el número de artículo de la placa de características.
- Si surgen fallas en el funcionamiento o cualquier defecto, contacte primeramente a la sección de servicio indicada a continuación por **teléfono** o vía **E-Mail**. Se le darán otras informaciones acerca de la gestión de su reclamación.
- Tras consultar con nuestro servicio de post-venta, un aparato identificado como defectuoso puede ser enviado libre de franqueo a la dirección de servicio ya conocida por usted, adjuntando el comprobante de compra (resguardo de caja) e indicando en qué consiste el defecto y cuándo surgió. Para evitar problemas de recepción y costes adicionales, utilice de todas maneras sólo la dirección que se le comunicará. Asegúrese de que el envío no se efectúe sin fran-

queo, como mercancía voluminosa, expresse u otro tipo de transporte especial. Envíe por favor el aparato incluyendo todos los accesorios entregados con la compra y garantice un embalaje de transporte lo suficientemente seguro.

Servicio de reparación

Para las reparaciones **no cubiertas por la garantía**, póngase en contacto con el centro de servicio. Estarán encantados de proporcionarle un presupuesto.

- Solo podemos procesar equipos que hayan sido suficientemente empaquetados y franqueados.

Nota: Envíe su aparato limpio y con una nota de los defectos a la dirección indicada por el centro de servicio.

- No se aceptarán los aparatos enviados a portes debidos, por mercancías voluminosas, envíos expresse o con otro tipo de carga especial.
- Nos deshacemos de forma gratuita de los aparatos defectuosos devueltos.

Service-Center



Servicio España

Tel.: 900 984 989

E-Mail: grizzly@lidl.es

IAN 396074_2201

Importador

Por favor, tenga en cuenta que la siguiente dirección no es una dirección de servicio técnico. Póngase en contacto con la dirección del centro de servicio mencionada arriba.

Grizzly Tools GmbH & Co. KG

Stockstädter Str. 20

63762 Großostheim

ALEMANIA

www.grizzlytools.de

Piezas de repuesto y accesorios

Encontrará piezas de repuesto y accesorios en www.grizzlytools.shop. Si surgen problemas durante el proceso de pedido, por favor, póngase en contacto con nosotros a través de nuestra tienda online. Si tiene más preguntas, póngase en contacto con el Service-Center, p. 145.

Pos. n°	p. 197 *	Nombre	Nº de pedido
13, 15	28-30, 35	Desbloqueo, Palanca	91110068
14	11-14	Placa base	91110067
20	–	Hoja de sierra para madera (HCS)	13800404
21	–	Hoja de sierra para metal (BIM)	13800405

* Vista explosionada

Traducción de la declaración CE de conformidad

Producto: **Sierra de sable recargable 40 V**

Modelo: **PPSSA 40-Li A1**

Número de serie: 000001-040000

El objeto de la declaración descrita anteriormente es conforme con la legislación de armonización pertinente de la Unión:

2006/42/EC • 2014/30/EU • 2011/65/EU & (EU) 2015/863

Producto con batería Smart PAPS 204 A1/Smart PAPS 208 A1: 2014/53/EU

El objeto de la declaración descrito anteriormente es conforme a la Directiva 2011/65/EU del Parlamento Europeo y del Consejo, de 8 de junio de 2011, sobre restricciones a la utilización de determinadas sustancias peligrosas en aparatos eléctricos y electrónicos.

Para garantizar la conformidad, se han aplicado las siguientes normas armonizadas así como las normas y reglamentos nacionales:

EN 62841-1:2015 • EN 62841-2-11:2016/A1:2020 • EN IEC 63000:2018

EN IEC 55014-1:2021 • EN IEC 55014-2:2021 • EN 62471:2008

Producto con batería Smart PAPS 204 A1/Smart PAPS 208 A1:

EN 301 489-1 V2.2.3:2019 • EN 301 489-17 V3.2.4:2020

EN 300 328 V2.2.2:2019 • EN 50663:2017

EN IEC 63000:2018

La presente declaración de conformidad se expide bajo la exclusiva responsabilidad del fabricante:



Grizzly Tools GmbH & Co. KG
Stockstädter Str. 20
63762 Großostheim
ALEMANIA
03.10.2022

Christian Frank
Representante autorizado para la documentación

Indice

Introduzione.....	147
Usò conforme.....	147
Materiale in dotazione/accessori.....	148
Panoramica.....	148
Descrizione del funzionamento.....	148
Dati tecnici.....	148
Avvertenze di sicurezza.....	149
Significato delle avvertenze di sicurezza.....	149
Pittogrammi e simboli.....	150
Avvertenze di sicurezza generali elettroutensile.....	150
Avvertenze di sicurezza per la segatura alternata.....	152
Rischi residui.....	153
Preparazione.....	153
Elementi di comando.....	154
Montaggio e smontaggio della lama....	154
Regolazione della piastra di base.....	154
Verifica dello stato di carica della batteria sull'apparecchio.....	154
Verifica dello stato di carica della batteria.....	155
Caricamento della batteria.....	155
Funzionamento.....	155
Indicazioni per il taglio.....	155
Inserimento e rimozione della batteria.....	156
Accensione e spegnimento.....	156
Lidl Home App.....	156
Batteria smart - Dati e funzioni.....	157
Informativa sulla privacy.....	158
Rimuovere l'apparecchio e cancellare i dati dall'app.....	158
Problemi con l'app? - Domande frequenti.....	158
Trasporto.....	158
Pulizia, manutenzione e conservazione.....	158
Pulizia.....	158
Manutenzione.....	158
Conservazione.....	158
Ricerca degli errori.....	159

Smaltimento/rispetto dell'ambiente.....	159
--	------------

Assistenza.....	160
Garanzia.....	160
Servizio di riparazione.....	161
Service-Center.....	161
Importatore.....	161

Ricambi e accessori.....	161
---------------------------------	------------

Traduzione delle dichiarazioni CE di conformità originale.....	162
---	------------

Vista esplosa.....	197
---------------------------	------------

Introduzione

Complimenti per l'acquisto della nuova sega a gattuccio (di seguito apparecchio o elettroutensile).

Avete optato per un apparecchio di alta qualità. La qualità di questo apparecchio è stata verificata durante la produzione, in seguito l'apparecchio è stato sottoposto ad un controllo finale. Pertanto, la funzionalità dell'apparecchio è garantita.



Il manuale d'uso è parte integrante del presente apparecchio. Esse contengono importanti avvertenze sulla sicurezza, l'uso e lo smaltimento. Leggere attentamente il manuale d'uso. Acquisire familiarità con i comandi e con l'uso corretto dell'apparecchio. Utilizzare l'apparecchio solo come descritto e per i settori d'impiego previsti. Conservare il manuale d'uso e, in caso di cessione dell'apparecchio a terzi, consegnare anche tutti i documenti correlati.

Uso conforme

L'apparecchio è destinato esclusivamente ai seguenti usi:

- Esecuzione di tagli di plastica, legno e metalli leggeri con supporto rigido
- Funzionamento solo in ambienti asciutti

Rispettare le avvertenze sui tipi di lama.

Qualsiasi altro impiego non espressamente consentito nel presente manuale d'uso può causare danni all'apparecchio e rappresentare un serio pericolo per l'utilizzatore. L'utilizzatore

od operatore dell'apparecchio è responsabile di eventuali incidenti o danni ad altre persone o alla loro proprietà. L'apparecchio è adatto all'uso per piccoli lavori domestici. Non è stato concepito per l'impiego aziendale prolungato. Un eventuale utilizzo aziendale comporta l'estinzione della garanzia. Il produttore non si fa carico di eventuali danni causati da un uso improprio o da un azionamento errato.

L'apparecchio è parte della serie **X 20 V TEAM** e può essere utilizzato con le batterie della serie **X 20 V TEAM**. Le batterie della serie **X 20 V TEAM** possono essere caricate solo con i caricabatterie della serie **X 20 V TEAM**.

Materiale in dotazione/ accessori

Estrarre l'apparecchio dalla confezione e controllare il materiale fornito.

Saltire il materiale di imballaggio ai sensi della normativa vigente.

- Seghetto elettrico ricaricabile 40 V
- 1 Lama per legno HCS
- 1 Lama per metallo BIM
- Valigetta
- Traduzione delle istruzioni originali

Panoramica

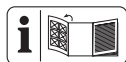

Le figure dell'apparecchio si trovano nella pagina apribile anteriore.

- 1 Portautensile
- 2 Luce di lavoro a LED
- 3 Fori di aerazione
- 4 Interruttore On/Off
- 5 Blocco accensione
- 6 Impugnatura
- 7 Portabatteria
- 8 Indicatore dello stato di carica sull'apparecchio
- 9 Indicatore (livello)
- 10 Indicatore "Collegato"
- 11 Tasto del numero di giri
- 12 Impugnatura supplementare
- 13 Sblocco

- 14 Piastra di base
- 15 Leva
- 16 Batteria
- 17 Spia dello stato di carica
- 18 Sblocco batteria
- 19 Caricabatterie
- 20 Lama per legno
- 21 Lama per metallo
- 22 Valigetta

Descrizione del funzionamento

La sega a gattuccio è un utensile a controllo manuale con una lama flottante.

La seguente descrizione illustra il funzionamento dei componenti.

Dati tecnici

Seghetto elettrico ricaricabile 40 V

.....**PPSSA 40-Li A1**

Tensione nominale U 40 V \equiv (2 x 20 V)

Peso con batteria (2 x Smart PAPS 204)

..... \approx 4,4 kg

Numero di corse a vuoto

- livello 10-2300 min⁻¹

- livello 20-3000 min⁻¹

Lunghezza della corsa32 mm

Profondità di taglio

- legno \leq 150 mm

- acciaio \leq 15 mm

- metallo non ferroso \leq 20 mm

- tubo di metallo \leq 150 mm

Livello di pressione acustica (L_{pA}) 96,0

dB(A); $K_{pA}=5$

Livello di potenza acustica (L_{WA})

- misurato 107,0 dB(A); $K_{WA}=5$ dB

Vibrazione (a_h) (Impugnatura)

- tavola 16,142 m/s²; $K=1,5$ m/s²

- tavola 17,122 m/s²; $K=1,5$ m/s²

Vibrazione (a_h) (Impugnatura supplementare)

- tavola 19,224 m/s²; $K=1,5$ m/s²

- tavola 21,180 m/s²; $K=1,5$ m/s²

Batteria Li-Ion

Temperatura \leq 50 °C

- Processo di carica 4 - 40 °C
- Funzionamento -20 - 50 °C
- Conservazione 0 - 45 °C

Lidl Smart Batteria Smart PAPS 204 A1/
Smart PAPS 208 A1

- banda di frequenza 2400 - 2483,5 MHz
- potenza trasmessa ≤ 45 dBm

I valori relativi alla rumorosità e alle vibrazioni sono stati determinati in base alle norme e alle disposizioni indicate nella dichiarazione di conformità.

Il valore complessivo di vibrazione indicato e il valore sulle emissioni rumorose riportate sono stati misurati secondo una procedura di controllo regolata da norme e possono essere utilizzati per il confronto fra un utensile elettrico e un altro. Il valore complessivo di vibrazione indicato e il valore sulle emissioni rumorose riportate possono essere utilizzati anche per una stima temporanea del carico.

⚠ AVVERTIMENTO! Le emissioni sulle vibrazioni e la rumorosità possono differire dai valori indicati durante l'uso effettivo dell'elettro utensile, in base alla tipologia e la modalità in cui si utilizza l'elettro utensile, in particolare quale tipo di pezzo viene lavorato.

Cercare di limitare il più possibile l'esposizione alle vibrazioni. Un esempio di misura per ridurre l'esposizione alle vibrazioni è la limitazione del tempo di lavoro. In tal senso, occorre tenere conto di tutte le componenti del ciclo operativo (ad esempio i momenti in cui l'elettro utensile è spento e quelli in cui è acceso, ma opera senza carico).

Tempi di caricamento

L'apparecchio è parte della serie

X 20 V TEAM e può essere utilizzato con le batterie della serie **X 20 V TEAM**. Le batterie della serie **X 20 V TEAM** possono essere caricate solo con i caricabatterie della serie **X 20 V TEAM**.

Consigliamo di utilizzare questo apparecchio esclusivamente con le seguenti batterie: PAP 20 B1, PAP 20 B3, Smart PAPS 204 A1, Smart PAPS 208 A1

Consigliamo di caricare queste batterie con i seguenti caricabatterie: PLG 20 A3, PLG 20 A4, PLG 20 C1, PLG 20 C3, PDSL G 20 A1, Smart PLGS 2012 A1

Dati tecnici di batteria e caricabatteria: vedere le istruzioni separate.

Un elenco aggiornato della compatibilità della batteria è disponibile al link: www.lidl.de/akku

Tempo di carica (min.)	PAP 20 A1 PAP 20 B1	PAP 20 A2	PAP 20 A3 PAP 20 B3 Smart PAPS 204 A1	Smart PAPS 208 A1
PLG 20 A1 PLG 20 A4 PLG 20 C1	60	90	120	210
PLG 20 A2	45	60	80	165
PLG 20 A3 PLG 20 C3	35	45	60	120
PDSL G 20 A1	35	45	60	120
Smart PLGS 2012 A1	35	40	40	50

Avvertenze di sicurezza

Questa sezione contiene le avvertenze di sicurezza fondamentali per l'uso dell'apparecchio.

Significato delle avvertenze di sicurezza

⚠ PERICOLO! Se non si seguono queste avvertenze di sicurezza, si verifica un incidente. La conseguenza è una grave lesione o la morte.

⚠ AVVERTIMENTO! Se non si seguono queste avvertenze di sicurezza, si può verificare un incidente. La conseguenza può essere una grave lesione o la morte.

⚠ ATTENZIONE! Se non si seguono queste avvertenze di sicurezza, si verifica un incidente. La conseguenza può essere una lieve o media lesione.

NOTA! Se non si seguono queste avvertenze di sicurezza, si verifica un incidente. La conseguenza può essere un danno materiale.

Pittogrammi e simboli

Pittogrammi sull'apparecchio



L'apparecchio è parte della serie **X 20 V TEAM** e può essere utilizzato con le batterie della serie **X 20 V TEAM**. Le batterie della serie **X 20 V TEAM** possono essere caricate solo con i caricabatterie della serie **X 20 V TEAM**.



Gli apparecchi elettrici non devono essere smaltiti con i rifiuti domestici.



Attenzione!



Rispettare le istruzioni per l'uso



Utilizzare la protezione acustica



Utilizzare la protezione per gli occhi



Utilizzare la mascherina



Utilizzare la protezione della mano

Avvertenze di sicurezza generali elettro utensile

⚠ AVVERTIMENTO! Leggere tutte le avvertenze di sicurezza, istruzioni, illustrazioni e specifiche fornite con questo elettro utensile. In caso di inosservanza delle istruzioni seguenti, potrebbero verificarsi scariche elettriche, incendi e/o lesioni gravi. **Conservare tutte le**

avvertenze e le istruzioni per poterle consultare in futuro.

Il termine "elettro utensile" usato nelle avvertenze si riferisce al proprio utensile elettrico alimentato a corrente (via cavo) o batterie (senza cavo).

1. SICUREZZA DELL'AREA DI LAVORO

- Mantenere l'area di lavoro pulita e ben illuminata.** Le aree disordinate e scure stimolano gli incidenti.
- Non utilizzare gli elettro utensili in atmosfere esplosive, ad esempio in presenza di liquidi infiammabili, gas o polveri.** Gli elettro utensili emettono fiammelle che possono infiammare la polvere o i fumi.
- Tenere lontani i bambini ed eventuali altre persone presenti mentre si adopera l'elettro utensile.** Le distrazioni possono causare perdite di controllo.

2. SICUREZZA ELETTRICA

- Le spine dell'elettro utensile devono combaciare con le prese di corrente. Non modificare mai in alcun modo la spina. Non usare adattatori con gli elettro utensili a terra (massa).** Spine non modificate e prese corrette riducono il rischio di scossa elettrica.
- Evitare il contatto con superfici a terra o massa, come condutture, radiatori, piani cottura e frigoriferi.** Sussiste un rischio maggiore di scossa elettrica se il proprio corpo è a terra o massa.
- Non esporre gli elettro utensili alla pioggia o umidità.** Infiltrazioni di acqua nell'elettro utensile possono accrescere il rischio di scossa elettrica.
- Non usare scorrettamente il cavo. Non usare mai il cavo per trasportare, tirare o staccare dalla corrente l'elettro utensile. Tenere il cavo lontano da fonti di calore, olio, spigoli vivi o parti in movimento.** Cavi danneggiati o impigliati possono accrescere il rischio di scossa elettrica.

- e) **Quando si adopera un elettro- utensile all'esterno, utilizzare un cavo di prolunga idoneo per l'uso all'esterno.** Usare un cavo idoneo per l'uso esterno riduce il rischio di scossa elettrica.
- f) **Se non è possibile evitare di usare un elettro- utensile in una zona umida, usare un'alimentazione protetta con dispositivo a corrente residua (RCD).** Usare un RCD riduce il rischio di scossa elettrica.

3. SICUREZZA PERSONALE

- a) **Stare vigili, osservare ciò che si sta facendo e usare il buon senso quando si adopera l'elettro- utensile. Non usare un elettro- utensile se si è stanchi o sotto l'influsso di sostanze stupefacenti, alcol o medicinali.** Un attimo di distrazione mentre si adoperano elettro- utensili può provocare lesioni personali gravi.
- b) **Usare dispositivi di protezione individuali. Indossare sempre una protezione oculare.** Usare dispositivi di protezione, come una mascherina antipolvere, calzature di sicurezza antiscivolo, caschi rigidi o protezione acustica alle condizioni appropriate riduce il rischio di lesioni personali.
- c) **Evitare l'accensione involontaria. Assicurarsi che l'interruttore sia in posizione di spegnimento prima di attaccarlo alla corrente elettrica e/ o pacco batterie, sollevare o trasportare l'utensile.** Trasportare elettro- utensili con le dita sull'interruttore o strumenti a corrente con l'interruttore acceso accresce gli incidenti.
- d) **Prima di accendere l'elettro- utensile rimuovere tutte le chiavi e chiavi di fissaggio.** Una chiave o una chiacchetta rimaste inserite in una parte rotante di un elettro- utensile può causare lesioni personali.
- e) **Non sporgersi eccessivamente. Mantenere sempre equilibrio e una base ben solidi.** In tal modo sarà più fa-

cile controllare l'elettro- utensile in caso di situazioni inattese.

- f) **Indossare abiti idonei. Non indossare abiti larghi o gioielli. Tenere i capelli e gli abiti lontani dalle parti in movimento.** Abiti larghi, gioielli o capelli lunghi potrebbero rimanere impigliati nelle parti in movimento.
- g) **In caso di dispositivi in dotazione da collegare per l'aspirazione di polveri e raccolta, assicurarsi che siano collegati e usati in modo appropriato.** Usare un raccoglitore di polvere può ridurre i rischi correlati alle polveri.
- h) **Non consentire che la familiarità acquisita con l'uso frequente di utensili faccia sì che si diventi eccessivamente sicuri di sé e si ignorino i principi di sicurezza.** Un'azione inavvertita può causare lesioni gravi in una frazione di secondo.

4. USO E MANUTENZIONE DELL'ELETTROUTENSILE

- a) **Non forzare l'elettro- utensile. Usare l'elettro- utensile corretto per la propria applicazione.** Usando l'elettro- utensile corretto, le operazioni risulteranno migliori e più sicure al ritmo per il quale è stato sviluppato.
- b) **Non usare l'elettro- utensile se l'interruttore non si accende e spegne.** Un elettro- utensile che non può essere controllato con l'interruttore è pericoloso e va riparato.
- c) **Prima di praticare regolazioni, cambiare accessori o conservare l'elettro- utensile, staccare la spina dalla presa di corrente e/o rimuovere il pacco batterie, se rimovibile, dall'elettro- utensile.** Tali misure preventive riducono il rischio di accensione involontaria dell'elettro- utensile.
- d) **Conservare elettro- utensili in pausa fuori dalla portata dei bambini e non consentire a persone che non conoscono l'elettro- utensile o le presenti istruzioni di adopera-**

re l'elettrooutensile. Gli elettrooutensili sono pericolosi se nelle mani di utenti non esperti.

- e) **Praticare manutenzione sugli elettrooutensili e gli accessori. Verificare che non vi siano disallineamenti o inceppamento di parti mobili, rotture di parti o altre condizioni che possano compromettere il funzionamento dell'elettrooutensile. Se danneggiato, far riparare l'elettrooutensile prima di usarlo.**
Molti incidenti sono causati da elettrooutensili non sottoposti a regolare manutenzione.
- f) **Mantenere gli utensili di taglio affilati e puliti.** Gli strumenti di taglio correttamente curati con spigoli affilati sono meno soggetti all'inceppamento e più facili da controllare.
- g) **Usare l'elettrooutensile, gli accessori e i porta punte ecc. nel rispetto delle presenti istruzioni, considerare le condizioni operative e le attività da eseguire.** L'uso di questo elettrooutensile per operazioni diverse da quelle previste può provocare situazioni pericolose.
- h) **Mantenere i manici e le superfici di presa pulite, asciutte e prive di olio e grasso.** Manici e superfici di presa scivolose non consentono una gestione e un controllo sicuri dell'utensile in condizioni inattese.

5. USO E MANUTENZIONE DELL'UTENSILE A BATTERIA

- a) **Ricaricare solo con il caricabatterie specificato dal produttore.** Un carica-batterie idoneo per un tipo di pacco batterie potrebbe causare rischio di incendio se usato con un altro pacco batterie.
- b) **Usare gli elettrooutensili solo con i pacchi batterie appositamente sviluppati.** L'uso di pacchi batterie diversi potrebbe causare rischio di lesioni o incendio.
- c) **Quando il pacco batterie non è in uso, conservarlo lontano da altri oggetti metallici, come graffette, monete, chiavi, chiodi, viti o altri**

oggetti metallici che possono provocare collegamenti fra un terminale e l'altro. Un corto circuito fra i terminali della batteria può causare ustioni o incendi.

- d) **In caso di uso non conforme, dalla batteria potrebbe uscire del liquido. Evitarne il contatto. In caso di contatto accidentale, risciacquare con acqua. In caso di contatto del liquido con gli occhi, consultare un medico.** Liquido fuoriuscito dalla batteria può causare irritazioni o ustioni.
- e) **Non usare un pacco batteria o strumento danneggiato o modificato.**
Le batterie danneggiate o modificate possono provocare comportamenti imprevedibili e causare incendi, esplosioni o rischio di lesioni.
- f) **Non esporre un pacco batterie o lo strumento al fuoco o a temperature eccessive.** L'esposizione al fuoco o a temperature superiori ai 130°C può causare esplosioni.
- g) **Rispettare tutte le istruzioni di ricarica e non caricare il pacco batterie o lo strumento al di fuori dell'intervallo di temperatura specificato nelle istruzioni.** Il caricamento improprio o a temperature al di fuori dei limiti specificati può danneggiare la batteria e accrescere il rischio di incendio.

6. ASSISTENZA

- a) **Far eseguire la manutenzione sul proprio elettrooutensile da parte di personale di riparazione qualificato e usando solo pezzi di ricambio identici.** Ciò garantirà il mantenimento della sicurezza dell'elettrooutensile.
- b) **Non riparare mai pacchi batterie danneggiati.** L'assistenza su pacchi batterie va effettuata solo a cura del produttore o di addetti all'assistenza autorizzati.

Avvertenze di sicurezza per la segatura alternata

- Reggere l'elettrooutensile solo dalle superfici di impugnatura isola-

te quando si eseguono lavori in cui l'accessorio di taglio potrebbero entrare in contatto con cavi nascosti. L'accessorio di taglio che entrano in contatto con un cavo in funzione possono esporre parti in metallo dell'elettrotensile e dare all'utente una scarica elettrica.

- **Utilizzare morse o simili per assicurare e supportare il pezzo da lavorare su una piattaforma stabile.** Reggere il pezzo da lavorare con le mani o contro il corpo lo rende instabile e può causare perdita di controllo.
- **Utilizzare solo accessori raccomandati da PARKSIDE.** Accessori non idonei possono causare scossa elettrica o incendi.

Ulteriori avvertenze di sicurezza per gattucci a batteria

- **Tenere le mani lontane dalla zona di lavoro.** Non posizionare le mani sotto il pezzo da lavorare. Al contatto con la lama sussiste il pericolo di lesioni.
- **Portare l'utensile elettrico verso il pezzo da lavorare solo dopo aver acceso l'utensile stesso.** Se l'utensile a inserto si inceppa nel pezzo da lavorare, sussiste il rischio di contraccolpi.
- **Assicurarsi che durante il taglio la piastra di base aderisca in modo sicuro.** Una lama smussata può rompersi o causare un contraccolpo.
- **Al termine del lavoro, spegnere l'utensile elettrico e rimuovere la lama dal taglio solo quando questa si è fermata.** Così si evitano contraccolpi ed è possibile deporre l'utensile elettrico in modo sicuro.
- **Utilizzare solo lame non danneggiate e in perfetto stato.** Le lame piegate o non affilate possono rompersi, influire negativamente sul taglio o causare un contraccolpo.
- **Non frenare la lama dopo lo spegnimento dell'apparecchio esercitando una contropressione laterale.** La lama potrebbe danneggiarsi, rompersi o causare un contraccolpo.

- **Utilizzare appositi rilevatori per individuare linee di alimentazione nascoste o rivolgersi alla società di fornitura locale.** Il contatto con linee elettriche può causare incendi e scosse elettriche. Il danneggiamento di una linea del gas può causare un'esplosione. L'infiltrazione in una linea idrica causa danni materiali.
- **Prima di appoggiare l'utensile elettrico, attendere che si sia arrestato.** L'utensile a inserto può incepparsi e causare la perdita di controllo sull'utensile elettrico.

Rischi residui

Anche utilizzando l'elettrotensile in modo conforme, permangono dei rischi residui. I seguenti pericoli possono verificarsi in funzione del modello e del tipo di elettrotensile:

- Danni all'udito, in caso di mancato utilizzo di un'apposita protezione acustica.
- Danni alla salute derivanti dalle vibrazioni della mano e del braccio, qualora l'apparecchio venga utilizzato per un periodo di tempo prolungato o il suo uso e la sua manutenzione non siano effettuati in modo conforme.
- Lesioni da taglio

⚠ AVVERTIMENTO! Pericolo di campo elettromagnetico generato durante il funzionamento dell'apparecchio. In presenza di determinate condizioni, questo campo può danneggiare i dispositivi medici attivi e passivi. Per ridurre il rischio di lesioni gravi o mortali, raccomandiamo alle persone che portano dispositivi medici di consultare il proprio medico e il costruttore dello stesso prima dell'utilizzo dell'apparecchio.

Preparazione

⚠ AVVERTIMENTO! Pericolo di lesioni a causa di un avviamento accidentale dell'apparecchio. Inserire la batteria nell'apparecchio solo quando l'apparecchio è completamente pronto per l'uso.

Elementi di comando

Familiarizzare con i comandi prima di mettere in funzione l'apparecchio per la prima volta.

- **Tasto del numero di giri (11)**
 - Dopo l'inserimento della batteria: eseguire la connessione con la Lidl Home App
 - Cambiare il livello del numero di giri
 - 1** 0-2300 min⁻¹
 - 2** 0-3000 min⁻¹
- **Indicatore "Collegato" (10)**
Stato della connessione con la Lidl Home App
Luce lampeggiante Tentativo di connessione
Luce fissa Connessione stabilita
- **Indicatore (9)**
Indicazione del livello del numero di giri impostato
 - 1** 0-2300 min⁻¹
 - 2** 0-3000 min⁻¹
 - 1 2** Il numero di giri è impostato nella Lidl Home App.
- **Interruttore On/Off (4)**
 - Accensione: premere
 - Spegnimento: rilasciare
- **Blocco accensione (5)**
 - Sbloccare: premere
 - Bloccare: rilasciare

Montaggio e smontaggio della lama



⚠ ATTENZIONE! Pericolo di lesioni al contatto con la lama. Durante il montaggio della lama, indossare guanti protettivi.

Requisiti

- La lama è indicata per il rispettivo materiale. Nella fornitura dell'apparecchio sono comprese le lame a denti larghi per il legno e una lama a denti stretti per metallo e plastica.

- Utilizzare solo lame identiche a quella in dotazione.
- Il portautensile è privo di schegge o altri residui di materiale.

Montare la lama (Fig. A)

1. Ruotare in avanti il portautensile (1) finché possibile e fissarlo in questa posizione.
2. Inserire la lama (21/20/) nel portautensile (1).
3. Rilasciare il portautensile (1).
4. Assicurarsi che la lama (21/20) sia fissata correttamente e che i denti siano rivolti in direzione di taglio.

Smontare la lama (Fig. A)

1. Tenere ben salda la (21/20) lama.
2. Ruotare in avanti il portautensile (1) finché possibile e fissarlo in questa posizione.
3. Rimuovere la lama (21/20) dal portautensile (1).
4. Rilasciare il portautensile (1).

Regolazione della piastra di base

(Fig. B)

⚠ ATTENZIONE! Assicurarsi che l'apparecchio sia protetto da avvii accidentali. All'occorrenza, rimuovere la batteria (16) e la lama (21/20).

1. Allentare la leva (15).
2. Premere lo sblocco (13).
3. Impostare la piastra base alla posizione desiderata.
4. Serrare nuovamente la leva (15).

Nel caso in cui non fosse possibile serrare la leva (15), muovere leggermente la piastra di base avanti e indietro.

Verifica dello stato di carica della batteria sull'apparecchio

1. Tenere premuto l'interruttore on/off (4).
✓ Lo stato di carica della batteria viene segnalato tramite l'accensione delle rispettive spie a LED sull'apparecchio (8).
rosso-giallo-verde → batteria completamente carica

rosso-giallo → batteria carica per circa la metà

rosso → batteria da caricare

2. Caricare la batteria (16) quando è accesa solo la spia a LED rossa dello stato di carica sull'apparecchio (17).

Verifica dello stato di carica della batteria

1.  Premere il tasto dell'indicazione carica (17) sulla batteria (16).

✓ Lo stato di carica della batteria viene segnalato mediante l'accensione delle rispettive spie a LED.



rosso, arancione e verde
Batteria carica



rosso, arancione
Batteria parzialmente carica



rosso
La batteria deve essere caricata

2. Caricare la batteria (16) quando è accesa ormai solo la spia a LED rossa dello stato di carica (17).

Caricamento della batteria

Vedere anche il manuale d'uso del caricabatteria.

Avvertenze

- Prima di ricaricare una batteria surriscaldata aspettare che si raffreddi.
- Non esporre la batteria a radiazioni solari intense per un tempo prolungato e non appoggiarla sui caloriferi (max. 50 °C).

Caricamento della batteria

1. Collegare il caricabatteria ad una presa elettrica.
2. Inserire la batteria (16) nel vano del caricabatteria.
3. Quando la batteria è completamente carica, scollegare il caricabatteria dalla rete elettrica.
4. Estrarre la batteria dal caricabatteria.

Funzionamento

Indicazioni per il taglio

Indicazioni generali

- Non utilizzare lame non affilate, piegate o che presentano altri tipi di danni.
- Prima di utilizzare l'apparecchio, verificare che il pezzo da lavorare sia privo di corpi estranei piegati, quali chiodi o viti. Se necessario, rimuoverli.
- Utilizzare solo lame identiche a quella in dotazione.
- Tenere saldamente l'apparecchio dall'impugnatura.
- Posizionare la piastra di base sul pezzo da lavorare.
- Non esercitare troppa pressione in direzione di taglio. Lasciare che l'apparecchio svolga il lavoro.
- Spegnerne immediatamente l'apparecchio se la lama si inceppa. Allargare il taglio e rimuovere la lama con cautela.
- Prima di riporre l'apparecchio, spegnerlo e attendere che si sia fermato completamente.
- Prima di iniziare a lavorare, posizionarsi sempre lateralmente rispetto alla sega.
- Evitare di sollecitare eccessivamente l'apparecchio durante il lavoro.

Tagli a immersione

Requisiti

- Materiali morbidi quali legno, calcestruzzo poroso, cartongesso ecc.

Procedura

1. Appoggiare l'apparecchio al pezzo in lavorazione con il bordo inferiore della piastra di base (14). La lama (20) non tocca il pezzo in lavorazione.
2. Affondare la lama (20) nel pezzo in lavorazione, inclinando in avanti l'apparecchio finché questo non sarà in verticale.
3. Tagliare lungo la linea di taglio desiderata.

Inserimento e rimozione della batteria

⚠ AVVERTIMENTO! Pericolo di lesioni a causa di un avviamento accidentale dell'apparecchio. Inserire la batteria nell'apparecchio solo quando l'apparecchio è completamente pronto per l'uso.

NOTA! Pericolo di danneggiamento! Una batteria sbagliata può danneggiarsi e danneggiare l'apparecchio. Un elenco aggiornato della compatibilità della batteria è disponibile al link: www.lidl.de/akku

Inserimento delle batterie

1. Far scivolare entrambe le batterie (16) lungo le guide nel relativo supporto (7).
✓ Le batterie si bloccano con uno scatto udibile.

Rimozione delle batterie

1. Premere e mantenere premuto il dispositivo di sblocco (18) della batteria (16).
2. Rimuovere le batterie dall'apparecchio (7).

Accensione e spegnimento

NOTA! L'apparecchio funziona solo se sono inserite **due** batterie.

Accensione

1. Inserire le batterie (16) nell'apparecchio.
2. A tal fine premere l'interruttore on/off (4).

Spegnimento

1. Per spegnere, rilasciare l'interruttore di accensione/spegnimento (4).
2. Rimuovere la lama dal taglio solo dopo che questa si è fermata.
3. Quando si lascia l'apparecchio incustodito o al termine del lavoro, togliere la batteria dall'apparecchio.

Lidl Home App

Con la Lidl Home App è possibile monitorare l'apparecchio e gestire determinate funzioni. Le funzioni possono variare con gli aggiornamenti di app e firmware. Per ulteriori informazioni sulla Lidl Home App, consultare le istruzioni delle batterie smart.

Requisiti

Per trovare l'apparecchio nella Lidl Home App, devono essere soddisfatte queste condizioni:

- Nell'apparecchio è presente questa batteria: Lidl Smart Batteria Smart PAPS 204 A1 o Smart PAPS 208 A1
L'apparecchio comunica con l'app tramite la batteria.
- La batteria Smart è connessa con la Lidl Home App.

Eseguire la connessione con la Lidl Home App

1. Inserire le batterie
2. Premere il tasto del numero di giri (11)
✓ L'indicatore "Connesso" (10) lampeggia. Quando l'apparecchio è connesso, l'indicatore "Connesso" rimane acceso fisso.
3. Cercare la batteria utilizzata nell'apparecchio nella Lidl Home App.
✓ Viene visualizzata la pagina dell'apparecchio.
4. In caso contrario, premere questa riga: Informazioni dispositivo PPSSA 40-Li A1
✓ Viene visualizzata la pagina dell'apparecchio.
Se non è possibile selezionare l'apparecchio nella pagina delle batterie Smart, assicurarsi di aver selezionato la batteria Smart corretta e che sia anche inserita nell'apparecchio.

Dati e funzioni

- **Immagine dell'apparecchio:** Premere l'immagine per visualizzare immagini 3D interattive dell'apparecchio.
- **ID dispositivo utensile:** ID univoca dell'apparecchio
- **Modello utensile:** Denominazione modello dell'apparecchio
- **Corrente di scarica utensile:** Amperaggio del momento espresso in Ampere
- **Velocità di rotazione utensile:** premere la riga
Premere la riga (Modalità funzionamento utensili: Esperto) → impostare il numero

di giri massimo; 32% (960 RPM) – 100% (3000 RPM)

- **Livello corrente:** impostare livello (livello 1: 0–2300 RPM; livello 2: 0–3000 RPM).
- **Modalità funzionamento utensili:** modalità di lavoro
Premere la riga → Selezionare modalità di lavoro
 - **Prestazione** Selezionare il livello predefinito con l'interruttore o l'app (Livello corrente)
 - **Esperto** Impostare il numero di giri massimo con l'app (Velocità di rotazione utensile)
- **interruttore spia:** Accensione e spegnimento lampada da lavoro LED.
- **Luminosità luce utensile:** Luminosità della lampada da lavoro LED.
Premere la riga → Impostare luminosità: 1 – 100% (Impostazione di fabbrica: 100%).
- **Impostazione spegnimento ritardato luce utensile:** Ritardo con cui la lampada da lavoro LED continua a funzionare dopo lo spegnimento.
Premere la riga → Impostare ritardo: 0 – 99 sec (Impostazione di fabbrica: 10 sec)
- **Tempo di funzionamento totale utensile:** Durata totale utilizzo dell'apparecchio
- **Tempi di sovratemperatura utensile:** Numero di spegnimenti dell'apparecchio dovuti al surriscaldamento.
- **Tempi di blocco utensile:** Numero di blocchi dell'apparecchio.
- **Durate sovra-corrente utensili:** Numero di sovraccarichi dell'apparecchio.
- **Versione firmware:** Versione firmware in uso. Un puntino rosso segnala che è disponibile un aggiornamento. Premere sulla riga per l'aggiornamento. Seguire le istruzioni dell'app.
- **Ripristina alle impostazioni di fabbrica:** Per ripristinare le impostazioni di fabbrica dell'apparecchio, premere la seguente interfaccia: **RESET**
Seguire le istruzioni dell'app.

Batteria smart – Dati e funzioni

Panoramica breve (in alto)

Scorrere verso destra mostra le seguenti informazioni:

- Standard: Informazioni di base e immagine (premere per visualizzare immagini 3D interattive dell'apparecchio.)
- Temperatura (linea nera); linea rossa: limite per la sovratemperatura
- Corrente di ricarica
- Corrente di scarica
- Capacità

Altri dati e funzioni

- Bloccare la batteria (Interruttore di sicurezza) > impostare il PIN per bloccare la batteria
- **Modalità funzionamento batteria**
Profili per i seguenti parametri: Bassa tensione di scarica, Max. corrente di scarica cont.
 - Profili preimpostati Balance, ECO, Performance
 - Expert
> Possibile regolare a mano i parametri
- **Gestione notifiche**
(Dis)attivare le notifiche degli eventi importanti
 - Interruttore allarme sovratemperatura
- Identificativo batteria: Attivare gli indicatori di carica della batteria collegata per breve tempo
- Commutazione °F/°C > Selezionare l'unità della temperatura
- Informazione > Visualizzare altre informazioni sulla batteria
- Statistiche > Numero cicli di carica, Numero cicli di scarica, Durata totale

Modificare la batteria (in alto a destra)



-  > Simbolo, Nome, Posizione modificare
- Informazioni dispositivo > ID virtuale, indirizzo MAC, fuso orario

- Abilita dispositivo > Condividere l'apparecchio con un altro membro della famiglia
- Domande frequenti > Domande frequenti
- Controlla aggiornamento del firmware >
- **RIMOZIONE DI UN DISPOSITIVO**

Informativa sulla privacy

 La Mia Zona: **Informativa sulla privacy**

Rimuovere l'apparecchio e cancellare i dati dall'app

1. Nella scheda , selezionare l'apparecchio che si desidera eliminare cancellando i relativi dati.
2. Selezionare l'icona  in alto a destra.
3. Selezionare "RIMOZIONE DI UN DISPOSITIVO".
4. Vi sono due possibilità:
 - **Scollegare e cancellare dati**
 - **Scollega:** I dati rimangono salvati nell'app

Problemi con l'app? – Domande frequenti

1. Nell'elenco dei dispositivi, selezionare la batteria per la quale ci sono domande.
2. Modificare la batteria  (in alto a destra)
3. Domande frequenti >

Trasporto

Indicazioni per il trasporto dell'apparecchio:

- Spegnerne l'apparecchio e rimuovere la batteria. Assicurarsi che tutte le parti mobili siano completamente ferme.
- Rimuovere l'utensile a inserto.
- Trasportare l'apparecchio sempre reggendolo dall'impugnatura.

Pulizia, manutenzione e conservazione

⚠ AVVERTIMENTO! Scossa elettrica! Proteggersi durante i lavori di manutenzione e pulizia. Spegnerne l'apparecchio.

Per i lavori di riparazione e manutenzione non descritti nelle presenti istruzioni richiedere l'intervento del nostro centro di assistenza. Usare solo ricambi originali.

Pulizia

⚠ AVVERTIMENTO! Scossa elettrica! Non spruzzare mai acqua sull'apparecchio.

NOTA! Pericolo di danneggiamento. Le sostanze chimiche possono aggredire i componenti in materiale sintetico dell'apparecchio. Non utilizzare detergenti o solventi.

- Garantire una costante pulizia delle fessure di aerazione, dell'alloggiamento del motore e delle impugnature dell'apparecchio. A tale scopo utilizzare un panno umido o una spazzola.

Manutenzione

L'apparecchio non richiede manutenzione.

Conservazione

L'apparecchio e gli accessori vanno conservati sempre:

- puliti
- asciutti
- protetti dalla polvere
- Nella valigetta di conservazione fornita in dotazione (22)
- fuori dalla portata dei bambini

La temperatura di conservazione per la batteria e l'apparecchio è compresa tra 0 °C e 45 °C. Evitare durante il processo di ricarica freddo o caldo estremi, affinché la batteria non perda la potenza.

Prima di una conservazione prolungata (ad es. durante il periodo invernale) rimuovere la batteria dall'apparecchio (rispettando le istruzioni per l'uso separate per batteria e caricabatteria).

Ricerca degli errori

La tabella che segue aiuta a risolvere piccoli guasti:

Problema	Possibile causa	Soluzione
L'apparecchio non si accende	Batteria (16) non inserita	<i>Inserimento delle batterie, V. 156</i>
	Interruttore on/off (4) difettoso	rivolgersi al centro di assistenza.
	Motore difettoso	rivolgersi al centro di assistenza.
	Batteria (16) scarica	Caricare la batteria (attenersi alle istruzioni per l'uso separate per batteria e caricabatteria)
Nell'apparecchio si verificano interruzioni	Contatto difettoso interno	rivolgersi al centro di assistenza.
	Interruttore on/off (4) difettoso	rivolgersi al centro di assistenza.
Potenza di taglio limitata	Lama (21/20) non adatta al pezzo da lavorare	Inserire una lama adatta (21/20)
	Lama (21/20) non affilata	Inserire una lama nuova (21/20)
	Velocità di taglio errata	Adeguare la velocità di taglio
	Potenza ridotta della batteria	Caricare la batteria (attenersi alle istruzioni per l'uso separate per batteria e caricabatteria)
In breve tempo la lama non è più affilata	Lama (21/20) non adatta al pezzo da lavorare	Inserire una lama adatta (21/20)
	Pressione esercitata eccessiva	Ridurre la pressione
	Velocità di taglio eccessiva	Ridurre la velocità di taglio

Smaltimento/rispetto dell'ambiente

Rimuovere la batteria dall'apparecchio e smaltire l'apparecchio, la batteria, gli accessori e l'imballaggio in modo da garantirne il corretto riciclaggio nel rispetto dell'ambiente.



Gli apparecchi elettrici non devono essere smaltiti con i rifiuti domestici.



Non smaltire la batteria con i rifiuti domestici, nel fuoco (pericolo di esplosione) o in acqua. In caso di fuoriuscita di fumi o liquidi tossici, le batterie danneggiate possono essere nocive per l'ambiente e per la salute delle persone.

- A questo apparecchio si applica la direttiva 2012/19/UE.
- Conferire l'apparecchio presso un punto di riciclaggio. I componenti in plastica e metallo usati possono essere raccolti in modo differenziato ed consegnati a un apposito centro di riciclaggio. A tale proposito, rivolgersi al nostro centro di assistenza.
- Ci occuperemo di smaltire gratuitamente gli apparecchi difettosi che ci vengono spediti.

Smaltire le batterie conformemente alle disposizioni locali. Le batterie difettose o esauste devono essere riciclate secondo la direttiva 2006/66/CE. Conferire le batterie ad un centro di raccolta di batterie usate, dove verranno sottoposte a un corretto riciclaggio nel rispetto dell'ambiente. Per informazioni in merito rivolgersi al servizio di raccolta locale o al nostro centro di assistenza. Smaltire le batterie quan-

do sono scariche. Si consiglia di coprire i poli con nastro adesivo come protezione contro il cortocircuito. Non aprire la batteria.

Assistenza

Garanzia

Gentile cliente, su questo apparecchio Le viene concessa una garanzia di 5 anni a partire dalla data di acquisto.

In caso di difetti di questo prodotto può avanzare diritti legali nei confronti del venditore del prodotto. Tali diritti legali non vengono limitati dalla nostra garanzia qui di seguito rappresentata.

Condizioni di garanzia

Il termine di garanzia inizia con la data di acquisto. La preghiamo di conservare in un luogo sicuro lo scontrino fiscale originale. Questo documento viene richiesto come prova d'acquisto.

Qualora subentrasse un difetto di materiale o di fabbricazione entro cinque anni a partire dalla data di acquisto di questo prodotto, il prodotto verrà riparato o sostituito - a nostra discrezione - gratuitamente da noi. Questa prestazione di garanzia presuppone che venga presentato entro il termine di cinque anni l'apparecchio difettoso e la prova d'acquisto (scontrino fiscale) e descritto brevemente per iscritto in che cosa consiste il difetto e quando si è verificato.

Se il difetto è coperto dalla nostra garanzia, riceverà il prodotto riparato oppure un prodotto nuovo. Con la riparazione o la sostituzione del prodotto non inizia un nuovo periodo di garanzia.

Tempo di garanzia e diritti legali per vizi della cosa

Il periodo di garanzia non viene prolungato. Questo vale anche per parti sostituite e riparate. Difetti e vizi presenti già al momento dell'acquisto devono essere segnalati immediatamente dopo la rimozione dall'imballaggio. Riparazioni che accorrono dopo il periodo di garanzia sono a pagamento.

Volume di garanzia

L'apparecchio è stato prodotto accuratamente secondo severe direttive di qualità e controllato con coscienza prima della consegna.

La prestazione di garanzia vale per difetti di materiale o di fabbricazione. Questa garanzia non si estende ai componenti del prodotto che sono soggetti a normale usura e che quindi possono essere visti come parti di usura (ad es. lame da sega) oppure per danneggiamenti delle parti fragili (ad es. pulsante, protezione da trucioli).

Questa garanzia decade se il prodotto è stato danneggiato, non usato correttamente o non mantenuto. Per un uso corretto del prodotto devono essere osservate tutte le indicazioni riportate nelle istruzioni per l'uso. Destinazioni d'uso e azioni sconsigliate nelle istruzioni d'uso o dalle quali si viene avvertiti, sono tassativamente da evitare.

Il prodotto è destinato solo per i privati e non per uso commerciale. In caso di uso improprio, esercizio della forza e interventi non effettuati dalla nostra filiale di assistenza tecnica autorizzata, decade la garanzia.

Svolgimento in caso di garanzia

Per garantire una rapida elaborazione della Sua pratica, La preghiamo di seguire le seguenti indicazioni:

- Per tutte le richieste tenere a portata di mano lo scontrino fiscale e il codice di identificazione (IAN 396074_2201) come prova d'acquisto.
- I codici articolo sono riportati sulla targhetta del tipo.
- Nel caso in cui si dovessero verificare difetti funzionali o altri vizi, La preghiamo di contattare **telefonticamente** o per **e-mail**. Riceverà ulteriori informazioni sullo svolgimento del Suo reclamo.
- Un prodotto rilevato come difettoso può essere inviato con porto franco all'indirizzo di assistenza comunicato, previa consultazione del nostro servizio di assistenza tecnica, allegando la prova d'acquisto (scontrini fiscali) e l'indicazione, in che cosa consiste il difetto e quando si è verificato. Per evitare problemi di accettazione e costi aggiuntivi,

usare tassativamente solo l'indirizzo che Le è stato comunicato. Assicurarsi che la spedizione non avvenga in porto assegnato, con merce ingombrante, corriere espresso o altro carico speciale. Spedire l'apparecchio inclusi tutti gli accessori forniti insieme al momento dell'acquisto e garantire un imballaggio di trasporto sufficientemente sicuro.

Servizio di riparazione

Per le riparazioni **non coperte dalla garanzia** rivolgersi al centro di assistenza, dove potrete ottenere un preventivo.

- Accettiamo solo apparecchi imballati sufficientemente e inviati a spese del cliente.
Nota: inviare l'apparecchio pulito e indicando il difetto all'indirizzo del centro di assistenza indicato.
- Non si accettano apparecchi inviati a carico del destinatario, tramite contrassegno, corriere espresso o altri invii speciali.

- Ci occuperemo di smaltire gratuitamente gli apparecchi difettosi che ci vengono spediti.

Service-Center

IT Assistenza Italia
Tel.: 800781188
E-mail: grizzly@idl.it
IAN 396074_2201

MT Assistenza Malta
Tel.: 80062230
E-mail: grizzly@idl.com.mt
IAN 396074_2201

Importatore

Si tenga presente che l'indirizzo indicato di seguito non è l'indirizzo del centro di assistenza. Per prima cosa contattare il centro di assistenza summenzionato.

Grizzly Tools GmbH & Co. KG
Stockstädter Str. 20
63762 Großostheim
GERMANIA
www.grizzlytools.de

Ricambi e accessori

Pezzi di ricambio e accessori sono reperibili al sito www.grizzlytools.shop. qualora sorgessero problemi durante l'ordinazione, si prega di contattarci tramite il nostro negozio online. Per ulteriori domande, rivolgersi al Service-Center, V. 161

Pos. nr.	V. 197 *	Designazione	No. d'ordine
13, 15	28-30, 35	Sblocco, Leva	91110068
14	11-14	Piastra di base	91110067
20	-	Lama per legno (HCS)	13800404
21	-	Lama per metallo (BIM)	13800405

* Vista esplosa

Traduzione delle dichiarazioni CE di conformità originale

Prodotto: **Seghetto elettrico ricaricabile 40 V**

Modello: **PPSSA 40-Li A1**

Numero di serie: 000001-040000

L'oggetto della dichiarazione di cui sopra è conforme alla pertinente normativa di armonizzazione dell'Unione:

**2006/42/EC • 2014/30/EU • 2011/65/EU & (EU) 2015/863
Prodotto con batteria Smart PAPS 204 A1/Smart PAPS 208 A1: 2014/53/EU**

L'oggetto della dichiarazione di cui sopra è conforme alla direttiva 2011/65/EU del Parlamento europeo e del Consiglio dell'8 giugno 2011, sulla restrizione dell'uso di determinate sostanze pericolose nelle apparecchiature elettriche ed elettroniche.

Per garantire la conformità, sono state applicate le seguenti norme armonizzate e le norme e i regolamenti nazionali:

**EN 62841-1:2015 • EN 62841-2-11:2016/A1:2020 • EN IEC 63000:2018
EN IEC 55014-1:2021 • EN IEC 55014-2:2021 • EN 62471:2008
Prodotto con batteria Smart PAPS 204 A1/Smart PAPS 208 A1:
EN 301 489-1 V2.2.3:2019 • EN 301 489-17 V3.2.4:2020
EN 300 328 V2.2.2:2019 • EN 50663:2017
EN IEC 63000:2018**

La presente dichiarazione di conformità è rilasciata sotto la responsabilità esclusiva del fabbricante:



Grizzly Tools GmbH & Co. KG
Stockstädter Str. 20
63762 Großostheim
GERMANIA
03.10.2022

Christian Frank
Mandatario della documentazione

Tartalomjegyzék

Bevezető.....	163
Rendeltetésszerű használat.....	163
A csomag tartalma / Tartozékok.....	164
Áttekintés.....	164
Működés leírása.....	164
Műszaki adatok.....	164
Biztonsági utasítások.....	165
A biztonsági utasítások jelentése.....	165
Piktogramok és szimbólumok.....	166
Általános elektromos szerszám biztonsági figyelmeztetések.....	166
Ide-oda mozgó fűrészekre vonatkozó biztonsági utasítások.....	169
Maradvány-kockázatok.....	169
Előkészítés.....	170
Kezelőelemek.....	170
Fűrészlap felszerelése és leszerelése.....	170
Talplemez beállítása.....	170
Akkumulátor töltöttségi szintjének ellenőrzése a készüléken.....	171
Akkumulátor töltöttségi szintjének ellenőrzése.....	171
Akkumulátor feltöltése.....	171
Üzemeltetés.....	171
Fűrészelésre vonatkozó utasítások.....	171
Akkumulátor behelyezése és kivétele.....	172
Be- és kikapcsolás.....	172
Lidl Home alkalmazás.....	172
Smart akkumulátor – Adatok és funkciók.....	173
Adatvédelmi szabályzat.....	174
Készülék eltávolítása és adatok törlése az alkalmazásból.....	174
Problémája van az alkalmazással? – GYIK.....	174
Szállítás.....	174
Tisztítás, karbantartás és tárolás.....	174
Tisztítás.....	174
Karbantartás.....	174
Tárolás.....	174
Hibakeresés.....	175

Ártalmatlanítás/ Környezetvédelem.....	175
Pótalkatrészek és tartozékok.....	176
JÓTÁLLÁSI TÁJÉKOZTATÓ.....	177
Az eredeti EK-megfelelőségi nyilatkozat fordítása.....	179
Robbantott ábra.....	197

Bevezető

Gratulálunk az új szabványrész megvásárlásához (a továbbiakban készülék vagy elektromos kéziszerszám).

Vásárlásával kiváló minőségű termék mellett döntött. Ezt a készüléket a gyártás során minőségi vizsgálatnak és végső ellenőrzésnek vetették alá. Ezáltal biztosított a készülék működőképessége.



A használati útmutató a készülék része. Fontos tudnivalókat tartalmaz a biztonságra, használatra és ártalmatlanításra vonatkozóan. Olvassa el figyelmesen a használati útmutatót. Ismerje meg a kezelőrészeket és a készülék helyes használatát. A készüléket csak a leírtak szerint és a megadott alkalmazási területen használja. Őrizze meg a használati útmutatót és a készülék harmadik személynek történő továbbadása esetén adja át a készülékhez tartozó valamennyi leírást is.

Rendeltetészerű használat

A készülék kizárólag a következő felhasználási célra készült:

- Műanyag, fa és könnyűfém fűrészelése stabil alátámasztás mellett
- Kizárólag száraz helyiségekben üzemeltethető

Vegye figyelembe a fűrészlap-típusokra vonatkozó információkat.

A készülék minden más, a jelen használati útmutatóban nem kifejezetten engedélyezett használata komoly veszélyt jelenthet a felhasználó számára és kárt okozhat a készülékben. A készüléket kezelő vagy használó személy felelős más személyeknek okozott balesetekért vagy tulajdonukon okozott károkért. A készülék a

barkács szektorban történő használatra készült. Nem folyamatos ipari használatra tervezték. Ipari használat esetén a garancia érvényét veszti. A gyártó nem vállal felelősséget a nem rendeltetésszerű használatból vagy helytelen kezeléssel eredő károkért.

A készülék a **X 20 V TEAM** sorozat része és a **X 20 V TEAM** sorozat akkumulátoraival üzemeltethető. A **X 20 V TEAM** sorozat akkumulátorait csak a **X 20 V TEAM** sorozat töltőivel szabad tölteni.

A csomag tartalma / Tartozékok

Csomagolja ki a készüléket és ellenőrizze a csomag tartalmát.

Ártalmatlanítsa megfelelően a csomagolóanyagot.

- Akkus kardfűrész 40 V
- 1 fa fűrészlap HCS
- 1 fém fűrészlap BIM
- tároló koffer
- Eredeti használati utasítás fordítása

Áttekintés

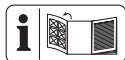

A készülék ábrái az elülső kihajtható oldalon találhatóak.

- 1 befogótokmány
- 2 LED-munkavilágítás
- 3 szellőzőnyílások
- 4 be-/kikapcsoló
- 5 kapcsolózár
- 6 markolat
- 7 akkumulátortartó
- 8 Töltésszint-kijelző a készüléken
- 9 kijelző (szint)
- 10 „Csatlakozva” kijelzés
- 11 fordulatszám gomb
- 12 pótmakolat
- 13 Kireteszelés
- 14 talplemez
- 15 kar
- 16 akkumulátor
- 17 töltésszint-kijelző

- 18 akkumulátor-kireteszelő
- 19 akkumulátor-töltő
- 20 fa fűrészlap
- 21 fém fűrészlap
- 22 tároló koffer

Működés leírása

A szabványfűrész egy ide-oda mozgó fűrészlapal rendelkező kézi fűrész.

A kezelőelemek funkciója az alábbi leírásban található.

Műszaki adatok

Akkus kardfűrész 40 V

.....**PPSSA 40-Li A1**

Névleges feszültség U 40 V = (2 x 20 V)

Súly akkumulátorral (2 x Smart PAPS 204)

..... ≈ 4,4 kg

Üresjárati löketszám

- szint 1 0-2300 min⁻¹

- szint 2 0-3000 min⁻¹

Lökethossz 32 mm

Vágásmélység

- Fa ≤ 150 mm

- acél ≤ 15 mm

- nemvasfém ≤ 20 mm

- fémcső ≤ 150 mm

Hangnyomásszint (L_{pA}) .96,0 dB(A); K_{pA} =5 dB

Hangerőszint (L_{WA})

- mért 107,0 dB(A); K_{WA} =5 dB

Rezgés (a_h) (markolat)

- fagerenda 16,142 m/s²; K =1,5 m/s²

- deszka 17,122 m/s²; K =1,5 m/s²

Rezgés (a_h) (pótmakolat)

- fagerenda 19,224 m/s²; K =1,5 m/s²

- deszka 21,180 m/s²; K =1,5 m/s²

akkumulátor Li-Ion

Hőmérséklet ≤ 50 °C

- Töltés 4 - 40 °C

- Üzemeltetés -20 - 50 °C

- Tárolás 0 - 45 °C

Lidl Smart akkumulátor Smart PAPS 204 A1/

Smart PAPS 208 A1

- frekvenciasáv 2400-2483,5 MHz

- átviteli erő ≤ 20 dBm

A zaj- és rezgésszint értékek a megfeleléségi nyilatkozatban megnevezett szabványoknak és előírásoknak megfelelően kerültek meghatározásra.

A megadott rezgés-összérték és a megadott zajkibocsátási érték szabványosított mérési eljárással lett meghatározva és felhasználható az elektromos kéziszerszám egy másik készülékkel történő összehasonlítására. A megadott rezgés-összérték és a megadott zajkibocsátási érték a terhelés előzetes megbecsüléséhez is felhasználható.

▲ FIGYELMEZTETÉS! A rezgés- és zajkibocsátási értékek az elektromos kéziszerszám tényleges használata során eltérhetnek a megadott értékektől az elektromos kéziszerszám használatától függően kerül megmunkálásra. Próbálja a lehető legalacsonyabb szinten tartani a rezgésterhelést. A rezgésterhelés például a munkaidő korlátozásával csökkenthető. Ebben az esetben a működési ciklus minden részét figyelembe kell venni (például amikor az

elektromos kéziszerszám ki van kapcsolva, és amikor bár be van kapcsolva, de terhelés nélkül fut).

Töltési idő

A készülék a **X 20 V TEAM** sorozat része és a **X 20 V TEAM** sorozat akkumulátoraival üzemeltethető. A **X 20 V TEAM** sorozat akkumulátorait csak a **X 20 V TEAM** sorozat töltőivel szabad tölteni.

Javasoljuk, hogy ezt a készüléket kizárólag az alábbi akkumulátorokkal üzemeltesse: PAP 20 B1, PAP 20 B3, Smart PAPS 204 A1, Smart PAPS 208 A1

Javasoljuk, hogy ezeket az akkumulátorokat az alábbi töltőkkel töltsse: PLG 20 A3, PLG 20 A4, PLG 20 C1, PLG 20 C3, PDSL G 20 A1, Smart PLGS 2012 A1

Akkumulátor és töltő műszaki adatai: Lásd a külön útmutatót.

A kompatibilis akkumulátorok aktuális listája az alábbi oldalon található: www.lidl.de/akku

Töltési idő (p)	PAP 20 A1 PAP 20 B1	PAP 20 A2	PAP 20 A3 PAP 20 B3 Smart PAPS 204 A1	Smart PAPS 208 A1
PLG 20 A1 PLG 20 A4 PLG 20 C1	60	90	120	210
PLG 20 A2	45	60	80	165
PLG 20 A3 PLG 20 C3	35	45	60	120
PDSL G 20 A1	35	45	60	120
Smart PLGS 2012 A1	35	40	40	50

Biztonsági utasítások

Ez a fejezet a készülék használatával kapcsolatos alapvető biztonsági utasításokat tartalmazza.

A biztonsági utasítások jelentése

▲ VESZÉLY! Baleset történik, ha nem tartja be ezt a biztonsági utasítást. Súlyos testi sérülés vagy halál a következménye.

▲ FIGYELMEZTETÉS! Baleset történhet, ha nem tartja be ezt a biztonsági utasítást. Súlyos testi sérülés vagy halál lehet a következménye.

▲ VIGYÁZAT! Baleset történik, ha nem tartja be ezt a biztonsági utasítást. Enyhe vagy közepes fokú testi sérülés lehet a következménye.

MEGJEGYZÉS! Baleset történik, ha nem tartja be ezt a biztonsági utasítást. Anyagi kár lehet a következménye.

Piktogramok és szimbólumok

Szimbólumok a készüléken



A készülék a **X 20 V TEAM** sorozat része és a **X 20 V TEAM** sorozat akkumulátoraival üzemeltethető. A **X 20 V TEAM** sorozat akkumulátorait csak a **X 20 V TEAM** sorozat töltőivel szabad tölteni.



Az elektromos készülékek nem tartoznak a háztartási hulladékkba.



Figyelem!



Kövesse a használati útmutató utasításait



Használjon hallásvédőt



Használjon szemvédőt



Használjon maszkot



Használjon kézvédőt

Általános elektromos szerszám biztonsági figyelmeztetések

▲ FIGYELMEZTETÉS! Olvassa el az összes biztonsági figyelmeztetést, utasítást, ábrát és specifikációt, amelyet az elektromos szerszámhoz mellékelünk. Valamennyi felsorolt utasítás figyelmen kívül hagyása áramütéshez, tűzveszélyhez és/vagy súlyos sérüléshez vezethet. **Későbbi hivatkozás céljából mentse el minden figyelmeztetést és utasítást.**

A figyelmeztetésekből említett „elektromos szerszám” kifejezés egy hálózatról működtetett (vezetékes) elektromos szerszámmal vagy akkumulátoros (vezeték nélküli) elektromos szerszámmal vonatkozik.

1. A MUNKATERÜLET BIZTONSÁGA

a) **Munkaterületét tartsa tisztán és világítsa meg megfelelően.** A rendezet-

len vagy sötét területek baleseteket okozhatnak.

- b) **Ne működtesse az elektromos szerszámokat robbanásveszélyes környezetben, például gyúlékony folyadékok, gázok vagy por jelenlétében.** Az elektromos szerszámok szikrát okoznak, amely meggyújthatja a port vagy a füstöt.
- c) **Az elektromos szerszám működtetése közben tartsa távol a gyerekeket és a nézelődőket.** A figyelmet elvonó tényezők következtében elveszítheti a kontrollt.

2. ELEKTROMOS BIZTONSÁG

- a) **Az elektromos szerszámok dugaszainak illeszkedniük kell a konnektorhoz. A dugaszt soha semmilyen módon ne módosítsa. Ne használjon semmilyen adapterdugaszt földelt elektromos szerszámokkal.** A nem módosított dugaszok és a megfelelő konnektorok csökkentik az áramütés kockázatát.
- b) **Egyik testrésze se érjen a földelt felületekhez, pl. csövek, radiátorok, tűzhelyek és hűtőszekrények.** Fokozottan fennáll az áramütés veszélye, ha a teste földelve van.
- c) **Ne tegye ki az elektromos szerszámokat esőnek vagy nedves körülményeknek.** Az elektromos szerszámba kerülő víz növeli az áramütés veszélyét.
- d) **A kábelt ne használja szakszerűtlenül. Soha ne használja a kábelt az elektromos szerszám hordozására, húzására vagy a kihúzásához. A kábelt tartsa távol a hőtől, olajtól, éles szélektől vagy mozgó alkatrészekről.** A sérült vagy összegabalyodott kábelek növelik az áramütés veszélyét.
- e) **A szerszám kültéri működtetésekor, használjon a kültéri használathoz alkalmas hosszabbító kábelt.** A kültéri használatra alkalmas kábel használata csökkenti az áramütés veszélyét.
- f) **Ha az elektromos szerszám nedves helyen történő üzemeltetése elke-**

rülhetetlen, használjon maradék-áram-eszközzel (RCD) védett tápegységet. Az RCD eszköz használata csökkenti az áramütés veszélyét.

3. SZEMÉLYI BIZTONSÁG

- a) **Az elektromos eszköz használata közben maradjon éber, figyeljen arra, hogy mit csinál, és használja a józan eszt. Ha fáradt vagy drog, alkohol vagy gyógyszerek hatása alatt áll, ne használja az elektromos szerszámot.** Egy pillanatnyi figyelmetlenség is elég, hogy a használat közben súlyos személyi sérülést szenvedjen.
- b) **Személyi védőeszköz használata. Mindig viseljen szemvédőt.** A megfelelő körülmények között használt védőfelszerelések, mint például porvédő maszk, csúszásmentes biztonsági cipő, kemény fejfedő vagy hallásvédő, csökkentik a személyi sérülések számát.
- c) **Véletlen elindulás megakadályozása. Mielőtt csatlakoztatja az áramforrást és/vagy az akkumulátort, felveszi vagy hordozza a szerszámot, győződjön meg róla, hogy a kapcsoló kikapcsolt helyzetben van.** Az elektromos szerszámok hordozása úgy, hogy az ujjá a kapcsolón van, vagy a bekapcsolt állapotban lévő elektromos szerszámok feszültség alá helyezése bal-esetveszélyes.
- d) **Az elektromos szerszám bekapcsolása előtt távolítsa el a beállítókulcsot vagy a csavarkulcsot.** Az elektromos szerszám forgó részéhez rögzített csavarkulcs vagy kulcs személyi sérülést okozhat.
- e) **Ne lépje túl a határokat. Mindig ügyeljen a megfelelő alátámasztásra és egyensúlyra.** Így jobban tudja irányítani az elektromos szerszámot váratlan helyzetekben.
- f) **Viseljen megfelelő ruházatot. Ne viseljen laza ruházatot vagy ékszert. Tartsa távol a haját és ruháját a mozgó alkatrésztől.** A la-

zán illeszkedő ruhák, ékszer vagy hosszú haj beakadhatnak a mozgó alkatrészekbe.

- g) **Ha vannak porelszívó és porgyűjtő berendezések csatlakoztatására szolgáló eszközök, gondoskodjon ezek csatlakoztatásáról és megfelelő használatáról.** A porgyűjtés csökkenti a porhoz köthető veszélyeket.
 - h) **Ne engedje, hogy a szerszámok gyakori használatából fakadó tudás magabiztossá tegye, és figyelmen kívül hagyja a szerszám-biztonsági alapelveket.** Egy gondatlan cselekedet a másodperc tört része alatt súlyos sérülést okozhat.
- ### 4. AZ ELEKTROMOS SZERSZÁM HASZNÁLATA ÉS GONDOZÁSA
- a) **Ne erőltesse az elektromos szerszámot. Használja az adott alkalmazáshoz a helyes elektromos szerszámot.** A megfelelő elektromos szerszám jobban és biztonságosabban végzi el a munkát olyan sebességgel, amelyre tervezték.
 - b) **Ne használja az elektromos szerszámot, ha a kapcsoló nem kapcsolja be vagy ki.** Minden olyan elektromos szerszám, amelyet nem lehet a kapcsolóval vezérelni, veszélyes, és meg kell javítani.
 - c) **Mielőtt bármilyen beállítást végez, tartozékot cserél, vagy tárolja az elektromos szerszámot, húzza ki a dugaszt az áramforrásból és/vagy távolítsa el az akkumulátort az elektromos szerszámából, ha eltávolítható.** Egy ilyen megelőző biztonsági intézkedés lecsökkenti annak az esélyét, hogy az elektromos szerszám véletlenül elinduljon.
 - d) **A használaton kívüli elektromos szerszámokat gyermekek elől elzárva tárolja, és ne engedje, hogy az elektromos szerszámot olyan személyek kezeljék, akik nem ismerik az elektromos szerszámot vagy ezt a használati utasítást.** Az

elektromos szerszámok képzetlen felhasználók kezében veszélyesek.

- e) **Tartsa karban az elektromos szerszámot és kiegészítőit.** Ellenőrizze a mozgó alkatrészek helytelen beállítását vagy kötését, az alkatrészek törését és minden más olyan állapotot, amely befolyásolhatja az elektromos szerszám működését. Ha elromlott, javítsa meg az elektromos szerszámot, mielőtt újra használná. Sok balesetet a nem megfelelően karbantartott elektromos szerszámok okoznak.
- f) **A vágószerszámot tartsa élesen és tisztán.** A megfelelően karbantartott, éles vágóélel rendelkező vágószerszámok kevésbé hajlamosak megakadni, és könnyebben ellenőrizhetők.
- g) **Használja az elektromos szerszámot, a tartozékokat és a szerszám biteket stb. e használati utasításnak megfelelően, figyelembe véve a munkakörülményeket és az elvégzendő munkát.** Az elektromos szerszám rendeltetésétől eltérő műveletekhez történő használata veszélyes helyzetet eredményezhet.
- h) **Tartsa a fogantyúkat és a fogófelületeket szárazon, tisztán, olaj- és zsírmentesen.** A csúszós fogantyúk és fogófelületek nem teszik lehetővé a szerszám biztonságos kezelését és irányítását váratlan helyzetekben.

5. AZ AKKUMULÁTOROS SZERSZÁM HASZNÁLATA ÉS GONDOZÁSA

- a) **Csak a gyártó által megadott töltővel töltsé újra.** Egy bizonyos típusú akkumulátorcsomaghoz alkalmas töltő tűzveszélyt okozhat, ha egy másik akkumulátorcsomaggal használja
- b) **Az elektromos szerszámokat csak a kifejezetten erre a célra szolgáló akkumulátorokkal használja.** Minden más akkumulátor csomag használata balesetet és tüzesetet idézhet elő.
- c) **Amikor az akkumulátor nincs használatban, tartsa távol más fémtár-**

gyaktól, például gemkapcsoktól, érméktől, kulcsoktól, szögektől, csavaroktól vagy más apró fémtárgyaktól, amelyek kapcsolatot teremtenek az egyik csatlakozótól a másikig. Az akkumulátor pólusainak rövidre zárása égési sérüléseket vagy tüzet okozhat.

- d) **Nem rendeltetésszerű körülmények között folyadék spriccelhet ki az akkumulátorból; kerülje az érintkezést. Ha véletlenül hozzáér, öblítse le vízzel. Ha a folyadék szembe kerül, forduljon orvoshoz.** Az akkumulátorból kijutó folyadék irritációt vagy égést okozhat.
- e) **Ne használjon sérült vagy módosított akkumulátort vagy eszközt.** A sérült vagy módosított akkumulátorok kiszámíthatatlanul viselkedhetnek, ami tüzet, robbanást vagy sérülésveszélyt okozhat.
- f) **Ne tegye ki az akkumulátort vagy a szerszámot tűznek vagy túlzott hőmérsékletnek.** Tűznek vagy 130 °C feletti hőmérsékletnek kitéve robbanást okozhat.
- g) **Kövesse az összes töltési utasítást, és ne töltsé az akkumulátorcsomagot vagy a szerszámot a használati utasításban megadott hőmérsékleti tartományon kívül.** A nem megfelelő vagy a megadott tartományon kívüli hőmérsékleten történő töltés károsíthatja az akkumulátort, és növelheti a tűzveszélyt.

6. SZERVÍZ

- a) **Az elektromos szerszámot csak azonos cserealkatrészek felhasználásával, szakképzett szakemberrel javíttassa meg.** Ez biztosítja, hogy az elektromos szerszám biztonsága megmaradjon.
- b) **Soha ne szervizeljen sérült akkumulátor csomagot.** Az akkumulátorok szervizelését csak a gyártó vagy az arra felhatalmazott szervizek végezhetik.

Ide-oda mozgó fűrészekre vonatkozó biztonsági utasítások

- **Tartsa az elektromos szerszámot a szigetelt fogófelületeknél, amikor olyan műveletet végez, ahol a vágó tartozék rejtett vezetékkel érintkezhetnek.** Vágó tartozék a "feszültség alatt álló" vezeték megérintése az elektromos szerszám szabadon lévő fémrészeit "feszültség alá helyezheti", és a kezelőt áramütés érheti.
- **Használjon bilincseket vagy más praktikus módszert a munkadarab rögzítésére és alátámasztására egy stabil platformon.** Ha a munkadarabot a kezével vagy a testéhez szorítja, az instabillá válik, és az irányítás elvesztéséhez vezethet.
- **Kizárólag a PARKSIDE által ajánlott tartozékokat használjon.** A nem megfelelő tartozék áramütést vagy tüzet okozhat.

Dekopírfűrészekre vonatkozó további biztonsági utasítások

- **Ne nyúljon a fűrészelési terület közelébe.** Ne nyúljon a munkadarab alá. Sérülésveszély áll fenn, ha hozzáér a fűrészlapoz.
- **Az elektromos kéziszerszámot csak bekapcsolt állapotban vezesse a munkadarab felé.** Ellenkező esetben fennáll a visszaütés veszélye, ha a szerszám megakad a munkadarabban.
- **Ügyeljen arra, hogy a talpmez a fűrészelés közben stabilan felfeküdjön.** A beakadt fűrészlap eltörhet vagy visszaütést okozhat.
- **A munkafolyamat befejezése után kapcsolja ki az elektromos kéziszerszámot és csak akkor húzza ki a fűrészlapot a vágatból, ha az már teljesen leállt.** Ily módon elkerülhető a visszaütés és biztonságosan leteheti az elektromos kéziszerszámot.
- **Csak ép, kifogástalan fűrészlapokat használjon.** Az elgörbült vagy tompa fűrészlapok könnyen eltörhetnek, negatí-

van befolyásolhatják a vágást vagy visszaütést okozhatnak.

- **Ne fékezze le a fűrészlapot a kapcsolás után oldalirányú ellennyomással.** A fűrészlap megsérülhet, eltörhet vagy visszaütést okozhat.
- **Használjon megfelelő kereső készüléket a rejtett tápvezetékek érzékeléséhez vagy kérje a helyi közüzemi vállalat segítségét.** Tüzet és áramütést okozhat, ha elektromos vezetékhez ér. Gázvezeték sérülése robbanást okozhat. Vízvezetékbe hatolás anyagi károkat vagy áramütést okozhat.
- **Várja meg, amíg az elektromos kéziszerszám teljesen leáll, mielőtt leteszi azt.** A használt szerszám beékelődhet és Ön elveszítheti uralmát az elektromos kéziszerszám fölött.

Maradvány-kockázatok

Akkor is mindig maradnak maradvány-kockázatok, ha az elektromos kéziszerszámot az előirtaknak megfelelően használja. A következő veszélyek léphetnek fel a jelen elektromos kéziszerszám felépítéséből és kivitelezéséből adódóan:

- Halláskárosodás, ha nem visel megfelelő hallásvédőt.
- A kéz és kar rezgéséből adódó egészségkárosodás, amennyiben a készüléket hosszabb ideig vagy nem megfelelően használja vagy a készülék nincs megfelelően karbantartva.
- Vágási sérülések

▲ FIGYELMEZTETÉS! A készülék működése közben keletkező elektromágneses mező által okozott veszély. A mező adott esetben hátrányosan befolyásolhatja az aktív és passzív orvostechikai implantátumokat. A súlyos vagy halálos sérülések kockázatának csökkentése érdekében azt javasoljuk az orvostechikai implantátummal élő személyeknek, hogy a készülék használata előtt kérjék orvosuk vagy az orvosi implantátum gyártójának tanácsát.

Előkészítés

▲ FIGYELMEZTETÉS! Sérülésveszély véletlenül beinduló készülék révén. Csak akkor helyezze be az akkumulátort a készülékbe, ha a készülék teljesen elő van készítve a használatra.

Kezelőelemek

A készülék első használata előtt ismerje meg a kezelőelemeket.

• fordulatszám gomb (11)

- Az akkumulátor behelyezése után: Csatlakozás a Lidl Home App alkalmazáshoz
- Fordulatszám-fokozat átkapcsolása
1 0–2300 min⁻¹
2 0–3000 min⁻¹

• „Csatlakozva” kijelzés (10)

A Lidl Home App alkalmazáshoz való csatlakozás állapota

Villogás Csatlakozási kísérlet

Folyamatos világítás A kapcsolat létrejött

• kijelző (9)

A beállított fordulatszám-fokozat kijelzése

1 0–2300 min⁻¹

2 0–3000 min⁻¹

1 2 Fordulatszám be van állítva az Lidl Home App alkalmazásban.

• be-/kikapcsoló (4)

- Bekapcsolás: Nyomja meg
- Kikapcsolás: Engedje el

• kapcsolózár (5)

- Feloldás: nyomja meg
- Lezárás: engedje el

Fűrészlap felszerelése és leszerelése



▲ VIGYÁZAT! Sérülésveszély áll fenn, ha hozzáér a fűrészlaphoz. Viseljen védőkesztyűt a fűrészlap felhelyezésekor.

Előfeltételek

- A fűrészlap alkalmas az adott anyaghoz. A készülék csomagjában fához alkalmas durva fogazatú fűrészlapok és egy fémhez és műanyaghoz alkalmas finom fogazatú fűrészlap található.
- Csak olyan fűrészlapokat használjon, amelyek fűrészlappszára megegyezik a mellékelt fűrészlappal.
- A befogótokmányban nincs forgács vagy más anyagmaradvány.

Fűrészlap felszerelése (A ábra)

1. Forgassa előre a befogótokmányt (1) amennyire csak lehet és tartsa erősen ebben a pozícióban.
2. Helyezze be a fűrészlapot (21/20) a befogótokmányba (1).
3. Engedje el a befogótokmányt (1).
4. Ellenőrizze, hogy a fűrészlap (21/20) megfelelően rögzítve van és a fogak a vágás irányába mutatnak.

Fűrészlap leszerelése (A ábra)

1. Tartsa erősen a fűrészlapot (21/20).
2. Forgassa előre a befogótokmányt (1) amennyire csak lehet és tartsa erősen ebben a pozícióban.
3. Vegye ki a fűrészlapot (21/20) a befogótokmányból (1).
4. Engedje el a befogótokmányt (1).

Talplemez beállítása (B ábra)

▲ VIGYÁZAT! Ellenőrizze, hogy a készülék rögzítve van véletlen indítás ellen. Adott esetben előzőleg vegye ki az akkumulátort (16) és a fűrészlapot (21/20).





1. Engedje ki a kart (15).
2. Nyomja meg a kireteszelőt (13).
3. Állítsa be a talplemezt a kívánt hosszúságra.
4. Rögzítse ismét a kart (15).

Ha nem tudja rögzíteni a kart (15), mozgassa kissé ide-oda a talplemezt.

Akkumulátor töltöttségi szintjének ellenőrzése a készüléken

1. Tartsa lenyomva a be-/kikapcsolót (4).
 ✓ Az akkumulátor töltöttségi szintjét a megfelelő LED-ek világítása jelzi a készüléken lévő töltésszint-kijelzőn (8).
piros-sárga-zöld → az akkumulátor teljesen fel van töltve
piros-sárga → az akkumulátor kb. félig van feltöltve
piros → akkumulátor töltése szükséges
2. Töltse fel az akkumulátort (16), ha a készüléken lévő töltésszint-kijelzőnek (17) már csak a piros LED-je világít.

Akkumulátor töltöttségi szintjének ellenőrzése

1.  Nyomja meg a töltésszint-kijelző gombot (17) az akkumulátoron (16).
 ✓ Az akkumulátor töltöttségi szintjét a megfelelő LED-ek világítása jelzi.
 piros, narancssárga, zöld akkumulátor feltöltve
 piros, narancssárga akkumulátor részben fel van töltve
 piros az akkumulátor töltése szükséges
2. Töltse fel az akkumulátort (16), ha a töltésszint-kijelzőnek (17) már csak a piros LED-je világít.

Akkumulátor feltöltése

Lásd a töltő használati útmutatóját is.

Utasítások

- Töltés előtt hagyja lehűlni a felmelegedett akkumulátort.
- Ne hagyja az akkumulátort hosszú ideig a tűző napon és ne tegye fűtőtestre (max. 50 °C).

Akkumulátor feltöltése

1. Csatlakoztassa a töltőt egy csatlakozóaljzathoz.
2. Csúsztassa az akkumulátort (16) a töltő töltőnyílásába.
3. Feltöltést követően válassza le a töltőt a hálozatról.
4. Húzza ki az akkumulátort a töltőből.

Üzemeltetés

Fűrészelésre vonatkozó utasítások

Általános információk

- Ne használjon életlen, hajlott vagy más módon sérült fűrészlapokat.
- Fűrészelés előtt ellenőrizze a munkadarabot, hogy nincs-e rajta rejtett idegen test, mint például szögek vagy csavarok. Ezeket távolítsa el.
- Csak olyan fűrészlapokat használjon, amelyek fűrészlapszára megegyezik a mellékelt fűrészlapéval.
- Tartsa erősen a készüléket a markolatnál fogva.
- Helyezze a talplemezt a munkadarabra.
- Ne fejtse ki túl erős nyomást a vágás irányába. Hagyja, hogy a készülék végezze a munkát.
- Azonnal kapcsolja ki a készüléket, ha a fűrészlap megakad. Feszítse szét a vágatot és óvatosan húzza ki a fűrészlapot.
- Mielőtt leteszi a készüléket, kapcsolja ki a készüléket és várja meg, amíg teljesen leáll.
- Munka közben a fűrészhez képest mindig oldalt álljon.
- Kerülje a készülék túlzott igénybevételét a munka során.

Merülő fűrészelés

Előfeltételek

- Puha anyagok, pl. fa, pórusbeton vagy gipszkarton stb.

Eljárás

1. Helyezze a készüléket a talplemez (14) alsó szélével a munkadarabra. A fűrészlap (20) nem ér a munkadarabhoz.
2. Merítse a fűrészlapot (20) a munkadarabba úgy, hogy a készüléket előre billenti, amíg a készülék függőlegesen áll.
3. Fűrészljen a kívánt vágásvonal mentén.

Akkumulátor behelyezése és kivétele

▲ FIGYELMEZTETÉS! Sérülésveszély véletlenül beinduló készülék révén. Csak akkor helyezze be az akkumulátort a készülékbe, ha a készülék teljesen elő van készítve a használatra.

MEGJEGYZÉS! Anyagi kár veszélye! A helytelen akkumulátor kárt tehet a készülékben és az akkumulátorban. A kompatibilis akkumulátorok aktuális listája az alábbi oldalon található: www.lidl.de/akku

Akkumulátorok behelyezése

1. Csúsztassa be mindkét akkumulátort (16) a vezetősínek mentén az akkumulátor-tartóba (7).
- ✓ Az akkumulátorok hallhatóan rögzülnek.

Akkumulátor kivétele

1. Nyomja meg és tartsa lenyomva az akkumulátor-kireteszelőt (18) az akkumulátoron (16).
2. Húzza ki az akkumulátorokat az akkumulátor-tartóból (7).

Be- és kikapcsolás

MEGJEGYZÉS! A készüléket csak **két** akkumulátorral lehet működtetni.

Bekapcsolás

1. Helyezze be az akkumulátorokat (16) a készülékbe.
2. Nyomja meg a be-/kikapcsolót (4).

Kikapcsolás

1. Engedje el a be-/kikapcsolót (4).
2. Csak akkor húzza ki a fűrészlapot a vágatból, ha az már teljesen leállt.

3. Vegye ki az akkumulátort a készülékből, ha felügyelet nélkül hagyja a készüléket vagy befejezte a munkát.

Lidl Home alkalmazás

A Lidl Home alkalmazással felügyelheti a készüléket és bizonyos funkciókat vezérelhet. A funkciók az alkalmazás és firmware frissítésével változhatnak. A Lidl Home alkalmazással kapcsolatos további információk a smart akkumulátor útmutatójában található.

Előfeltételek

Ahhoz, hogy megtalálja a készüléket a Lidl Home alkalmazásban, a következő feltételeknek kell teljesülniük:

- A készülékbe az alábbi akkumulátor van behelyezve: Lidl Smart akkumulátor Smart PAPS 204 A1 vagy Smart PAPS 208 A1
A készülék az akkumulátoron keresztül kommunikál az alkalmazással.
- A Smart akkumulátor csatlakoztatva van a Lidl Home alkalmazáshoz.

Csatlakozás a Lidl Home alkalmazáshoz

1. Helyezze be az akkumulátorokat
2. Nyomja meg a fordulatszám gombot (11)
✓ A „Csatlakozva” kijelzés (10) villog.
Ha a készülék csatlakoztatva van, akkor a „Csatlakozva” kijelzés folyamatosan világít.
3. Hívja elő a Lidl Home alkalmazásban a készülékbe helyezett smart akkumulátort.
✓ Megjelenik a készülék oldala.
4. Ha nem, nyomja meg a következő sort: Készülékinformáció PPSSA 40-Li A1
✓ Megjelenik a készülék oldala.
Ha nem tudja kiválasztani a készüléket a smart akkumulátor oldalán, ellenőrizze, hogy a megfelelő smart akkumulátort választotta-e ki, és hogy a smart akkumulátor megfelelően van-e behelyezve a készülékbe.

Adatok és funkciók

- **A készülék ábrája:** az ábra megnyomása a készülék interaktív 3D-s nézetét mutatja.

- **Szerszám virtuális azonosító:** a készülék egyedi azonosítója
- **Szerszámmodell:** a készülék modellneve
- **Szerszám kisütési áramerősség:** Pillanatnyi áramerősség amperben
- **Kézi szerszám forgási sebesség:** Beállított maximális fordulatszám
Sor megnyomása (Szerszámok munkamód: Expert) → maximális fordulatszám beállítása; 32% (960 ford/perc) - 100% (3000 ford/perc)
- **Áramsztint:** Fokozat beállítása (1 fokozat: 0-2300 ford/perc; 2. fokozat: 0-3000 ford/perc).
- **Szerszámok munkamód:** Munkamód Sor megnyomása → Munkamód kiválasztása
 - **Performance** Előre megadott fokozat kiválasztása a kapcsolóval vagy az alkalmazással (Áramsztint)
 - **Expert** Maximális fordulatszám beállítása az alkalmazással (Kézi szerszám forgási sebesség)
- **töltőkapcsoló:** LED munkalámpák be- és kikapcsolása.
- **Szerszámfény fényereje:** LED munkalámpák fényereje.
Sor megnyomása → Fényerő beállítása: 1 - 100% (gyári beállítás: 100%).
- **A szerszámfény késleltetésének beállítása:** Késleltetés, amíg a LED munkalámpák kikapcsolás után még egy ideig világítanak.
Sor megnyomása → Késleltetés beállítása: 0 - 99 s (gyári beállítás: 10 s)
- **Szerszám teljes működési idő:** a készülék teljes működési ideje
- **Szerszám túlhőmérséklet idők:** A készülék túlmelegedés miatti lekapcsolásainak száma
- **Szerszámzárási idők:** a készülék elakadásainak a száma
- **Szerszám túláram ideje:** A készülék túlterheléseinek a száma
- **Firmware verzió:** aktuális firmware verzió. Egy piros pont jelzi, hogy egy frissítés áll rendelkezésre. Frissítéshez nyomja meg

a sort. Kövesse az alkalmazásban lévő utasításokat.

- **Visszaállítási gyárra:** A készülék gyári beállításainak visszaállításához nyomja meg a következő gombot:
VISSZAÁLLÍTÁS

Kövesse az alkalmazásban lévő utasításokat.

Smart akkumulátor – Adatok és funkciók

Rövid áttekintés (fent)

Oldalra csúsztatás a következő információkat mutatja:

- Standard: Alapvető információk és ábra (Megnyomása a készülék interaktív 3D nézetét mutatja.)
- Hőmérséklet (fekete vonal); piros vonal: Túl magas hőmérséklet határa
- Töltőáram
- Kisülési áram
- Kapacitás

További adatok és funkciók

- Akkumulátor lezárása (Biztonsági kapcsoló) > PIN meghatározása az akkumulátor lezárásához
- **Akku üzemmód**
Profilok a következő paraméterekhez: Alacsony kisütési feszültség, Max. kisülési áram korlát
 - Alapértelmezett profilok Balance, ECO, Performance
 - Expert
> A paraméterek manuális beállítása lehetséges
- **Értesítések kezelése**
A fontos eseményekről szóló értesítések (de)aktiválása
 - Túlmelegedés-riasztás kapcsoló
- Akku-azonosító: A csatlakoztatott akkumulátor töltésszint-kijelzőjének aktiválása rövid időre
- °F/°C kapcsoló > A hőmérséklet egységének kiválasztása

- Információ › Az akkumulátorral kapcsolatos további információk megjelenítése
- Statisztika › Töltési ciklusok száma, Kisülési ciklusok száma, Teljes működési idő



Akkumulátor szerkesztése (jobbra fent)

-  Jel, Név, Hely szerkesztése
- Készülékinformáció › Virtuális azonosító, MAC-cím, időzóna
- A készülék megosztása › A készülék megosztása egy másik családdal
- GYIK › Gyakran ismételt kérdések
- Firmware-frissítés ellenőrzése ›
- **KÉSZÜLÉK ELTÁVOLÍTÁSA**

Adatvédelmi szabályzat

 Saját Övezetem: **Adatvédelmi szabályzat**

Készülék eltávolítása és adatok törlése az alkalmazásból

1. Válassza ki a  fülön azt a készüléket, amelyet szeretne eltávolítani és amelynek az adatait törölni szeretné.
2. Válassza ki az  ikont a jobb felső sarokban.
3. Válassza ki a „**KÉSZÜLÉK ELTÁVOLÍTÁSA**” lehetőséget.
4. A következő lehetőségei vannak:
 - **Válassza le és törölje ki az adatokat**
 - **Leválasztás:** Az adatok megmaradnak az alkalmazásban

Problémája van az alkalmazással? – GYIK

1. Válassza ki a készüléklistából az akkumulátort, amellyel kapcsolatban kérdése van.
2. Akkumulátor szerkesztése  (jobbra fent)
3. GYIK ›

Szállítás

A készülék szállítására vonatkozó utasítások:

- Kapcsolja ki a készüléket és vegye ki az akkumulátort. Győződjön meg arról, hogy minden mozgó alkatrész teljesen leállt.
- Távolítsa el a betétszerszámot.
- Mindig a markolatnál fogva vigye a készüléket.

Tisztítás, karbantartás és tárolás

▲ FIGYELMEZTETÉS! Áramütés! Vigyázzon magára a karbantartási és tisztítási munkák során. Kapcsolja ki a készüléket.

A jelen használati útmutatóban nem szereplő javítási és karbantartási munkákat szervizközpontunkkal végeztesse el. Csak eredeti alkatrészeket használjon.

Tisztítás

▲ FIGYELMEZTETÉS! Áramütés! Soha ne fröcskölje le a készüléket vízzel.

MEGJEGYZÉS! Anyagi kár veszélye. Vegyi anyagok kárt tehetnek a készülék műanyag részeiben. Ne használjon tisztító-, ill. oldószereket.

- Tartsa tisztán a készülék szellőzőnyílásait, motorházát és markolatait. Ehhez használjon nedves törölkendőt vagy keféket.

Karbantartás

A készülék nem igényel karbantartást.

Tárolás

Tárolja a készüléket és a tartozékokat mindig:

- tisztán
- szárazon
- portól védve
- A mellékelt tároló kofferben (22)
- gyermekektől elzárva

Az akkumulátor és a készülék tárolási hőmérséklete 0 °C és 45 °C között van. A tárolás során kerülje a túlzott hideget vagy meleget, hogy az akkumulátor ne veszítsen a teljesítményéből.

Hosszabb tárolás (pl. téliesítés) előtt vegye ki az akkumulátort a készülékből (vegye figyelem-

be az akkumulátor és a töltő külön használati útmutatóját).

Hibakeresés

A következő táblázat segít Önnek a hibaelhárításban:

Probléma	Lehetséges ok	Hibaelhárítás
A készülék nem indul	Akkumulátor (16) nincs behelyezve	Akkumulátorok behelyezése, L. 172
	Be-/kikapcsoló (4) meghibásodott	Forduljon a szervizközponthoz.
	Motor meghibásodott	Forduljon a szervizközponthoz.
	Akkumulátor (16) lemerült	Töltse fel az akkumulátort (lásd az akkumulátor és a töltő külön használati útmutatóját)
A készülék szakaszosan működik	Belső érintkezési hiba	Forduljon a szervizközponthoz.
	Be-/kikapcsoló (4) meghibásodott	Forduljon a szervizközponthoz.
Gyenge fűrészelési teljesítmény	A fűrészlap (21/20) nem alkalmas a megmunkálandó munkadarabhoz	Helyezzen be megfelelő fűrészlapot (21/20)
	A fűrészlap (21/20) tompa	Helyezzen be új fűrészlapot (21/20)
	Helytelen fűrészelési sebesség	Alkalmazzon megfelelő fűrészelési sebességet
	Alacsony akkumulátor-teljesítmény	Töltse fel az akkumulátort (lásd az akkumulátor és a töltő külön használati útmutatóját)
A fűrészlap gyorsan tompa lesz	A fűrészlap (21/20) nem alkalmas a megmunkálandó munkadarabhoz	Helyezzen be megfelelő fűrészlapot (21/20)
	Túl nagy a kifejtett nyomás	Csökkentse a kifejtett nyomást
	Túl nagy a fűrészelési sebesség	Csökkentse a fűrészelési sebességet

Ártalmatlanítás/ Környezetvédelem

Vegye ki az akkumulátort a készülékből és juttassa el a készüléket, az akkumulátort, a tartozékokat és a csomagolást környezetbarát újrahasznosításra.



Az elektromos készülékek nem tartoznak a háztartási hulladékba.



Ne dobja az akkumulátort a háztartási hulladékba, tűzbe (robbanásveszély) vagy vízbe. A sérült akkumulátorok kárt tehetnek a környezetben és károsak lehetnek az egészségre, ha mérgező gőzök és folyadékok szivárognak ki belőlük.

- Erre a készülékre a 2012/19/EU irányelv vonatkozik.
- Adja le a készüléket egy hulladékkezelő létesítményben. A felhasznált műanyag és fém alkatrészek külön válogathatók és újrahasznosíthatók. Ezzel kapcsolatban érdeklődjön szervizközpontunkban.
- Ingyen ártalmatlanítjuk beküldött, meghibásodott készülékeit.

Ártalmatlanítsa az akkumulátorokat a helyi előírásoknak megfelelően. A meghibásodott vagy

elhasználódott akkumulátorokat a 2006/66/EK irányelv szerint újra kell hasznosítani. Az akkumulátorokat egy használt-akkumulátor gyűjtőhelyen adhatja le, ahol azok környezetbarát újrahasznosításra kerülnek. Érdeklődjön a helyi hulladékkezelő szolgáltatónál vagy szervizközpontunkban. Ártalmatlanítsa az akkumulátorokat lemerült állapotban. Az javasoljuk, hogy tákarja le a pólusokat ragasztószalaggal a rövidzárlat ellen. Ne nyissa fel az akkumulátort.

Pótalkatrészek és tartozékok

Pótalkatrészek és tartozékok az alábbi oldalon állnak rendelkezésre

www.grizzlytools.shop. Ha probléma merül fel a rendelés során, vegye fel velünk a kapcsolatot internetes boltunkon keresztül. További kérdések esetén forduljon az alábbi helyre: JÓTÁLLÁSI TÁJÉKOZTATÓ, L. 177

Poz. sz.	L. 197 *	Név	Rendelési sz.
13, 15	28-30, 35	Kireteszelés, kar	91110068
14	11-14	talplemez	91110067
20	–	fa fűrészlap (HCS)	13800404
21	–	fém fűrészlap (BIM)	13800405

* Robbantott ábra

JÓTÁLLÁSI TÁJÉKOZTATÓ

A termék megnevezése:	Akkus kardfűrész 40 V
A termék típusa:	PPSSA 40-Li A1
Gyártási szám:	396074_2201

A gyártó cégneve, címe, e-mail címe: Grizzly Tools GmbH & Co. KG Stockstädter Straße 20 63762 Großostheim Germany E-Mail: service@grizzlytools.de	Szerviz neve, címe, telefonszáma: Szerviz Magyarország Tel.: 06800 21225 E-Mail: grizzly@lidl.hu W+T Környezetvédelmi és Szolgáltató Kft. Dunapart also 138 2318 Szigetszentmárton Tel.: 0624 456 672
Az importáló/ forgalmazó neve és címe: Lidl Magyarország Kereskedelmi Bt., H-1037 Budapest, Rádl árok 6.	

1. A jótállási idő a Magyarország területén, Lidl Magyarország Kereskedelmi Bt. üzle-tében történt vásárlás napjától számított 1 év, amely jogvesztő. A jótállási idő a fogyasztó részére történő átadással, vagy ha az üzembe helyezést a forgalmazó, vagy annak megbízottja végzi, az üzembe helyezés napjával kezdődik.
2. A jótállási igény a jótállási jeggyel és/vagy a vásárlást igazoló blokkal érvényesíthető. A jótállási jegy szabálytalan kiállítása, vagy átadásának elmaradása nem érinti a jótállási kötelezettség-vállalás érvényességét. Kérjük, hogy a vásárlás tényének és időpontjának bizonyítására őrizze meg a pénztári fizetésnél kapott jótállási jegyetés a vásárlást igazoló blokkot.
3. A vásárlástól számított három munkanapon belül érvényesített csereigény esetén a forgalmazó köteles a terméket kicserélni, feltéve ha a hiba a rendeltetésszerű használatot akadályozza. A jótállási jogokat a termék tulajdonosaként a fogyasztó érvényesítheti az áruházakban, valamint a jótállási tájékoztatóban feltüntetett szervizekben. (A magyar Polgári Törvénykönyv alapján fogyasztónak minősül a szakmája, önálló foglalkozása vagy üzleti tevékenysége körén kívül eljáró természetes személy.)
 A jótállás ideje alatt a fogyasztó hibás teljesítés esetén kérheti a termék kijavítását, kicserélését, vagy ha a termék nem javítható vagy cserélhető, vagy az a forgalmazónak aránytalan többletköltséggel járna, illetve a fogyasztó kijavításhoz, kicseréléshez fűződő érdeke alapos ok miatt megszűnt, árleszállítást kérhet, vagy elállhat a szerződéstől és visszakérheti a vételárat. A kijavítás során a termékbe csak új alkatrész kerülhet beépítésre.
4. A fogyasztó a hiba felfedezése után a lehető legrövidebb időn belül köteles a hibát bejelenteni és a terméket a jótállási jogok érvényesítése céljából átadni. A hiba felfedezésétől számított két hónapon belül bejelentett jótállási igényt időben közöltnek kell tekinteni. A közlés elmaradásából eredő kárért a fogyasztó felelős. A jótállási igény érvényesíthetőségének határideje a termék, vagy fődarabjának kicserélése esetén a csere napján újraindul.

5. A rögzített bekötésű, illetve a 10 kg-nál súlyosabb, vagy tömegközlekedési eszközön nem szállítható terméket az üzemeltetés helyén kell megjavítani. Abban az esetben, ha a javítás a helyszínen nem végezhető el, a termék ki- és visszaszereléséről, valamint szállításáról a forgalmazónak kell gondoskodnia.
6. A jótállás nem áll fenn, ha a hiba a nem rendeltetésszerű használatból, átalakítás-ból, helytelen tárolásból, vagy a használati utasítástól eltérő kezelésből, vagy bármely a vásárlást követő behatásból fakad, vagy elemi kár okozta, és azt a forgalmazó, vagy a szerviz bizonyítja. A jótállás nem vonatkozik a mozgó kopó alkat-részek (világítótestek, gumibroncsok stb.) rendeltetésszerű elhasználódására. A szerviz és a forgalmazó a kijavítás során nem felel a terméken a fogyasztó vagy harmadik személyek által tárolt adatokért vagy beállításokért.
7. Fogyasztói jogvita esetén a fogyasztó a megyei (fővárosi) kereskedelmi és iparkamarák mellett működő békéltető testület eljárását is kezdeményezheti.
A jótállás a fogyasztó törvényből eredő szavatossági jogait és azok érvényesíthetőségét nem érinti.

Kijavítást ellenőrző szelvény:

A jótállási igény bejelentésének időpontja:	A hiba oka:
Javításra átvétel időpontja:	A hiba javításának módja:
A fogyasztó részére történő visszaadás időpontja:	
A szerviz bélyegzője, kelt és aláírás:	

Kicserélést ellenőrző szelvény:

A jótállási igény bejelentésének időpontja:
Kicserelés időpontja:
A cserélő bolt bélyegzője, kelt és aláírás:

Az eredeti EK -megfelelőségi nyilatkozat fordítása

Termék: **Akkus kardfűrész 40 V**

Modell: **PPSSA 40-Li A1**

Sorozatszám: 000001-040000

A fent ismertetett nyilatkozat tárgya megfelel a vonatkozó uniós harmonizációs jogszabályoknak:

2006/42/EC • 2014/30/EU • 2011/65/EU & (EU) 2015/863

Termék akkumulátorral Smart PAPS 204 A1/Smart PAPS 208 A1: 2014/53/EU

E nyilatkozat fent leírt tárgya összhangban van az egyes veszélyes anyagok elektromos és elektronikus berendezésekben való alkalmazásának korlátozásáról szóló, 2011. június 8-i 2011/65/EU európai parlamenti és tanácsi irányelvvel.

A megfelelés biztosítása érdekében a következő harmonizált szabványokat és nemzeti szabványokat és előírásokat alkalmazták:

EN 62841-1:2015 • EN 62841-2-11:2016/A1:2020 • EN IEC 63000:2018

EN IEC 55014-1:2021 • EN IEC 55014-2:2021 • EN 62471:2008

Termék akkumulátorral Smart PAPS 204 A1/Smart PAPS 208 A1:

EN 301 489-1 V2.2.3:2019 • EN 301 489-17 V3.2.4:2020

EN 300 328 V2.2.2:2019 • EN 50663:2017

EN IEC 63000:2018

E megfelelési nyilatkozat a gyártó kizárólagos felelősségére kerül kibocsátásra:



Grizzly Tools GmbH & Co. KG
Stockstädter Str. 20
63762 Großostheim
NÉMETORSZÁG
03.10.2022

Christian Frank
Meghatalmazott képviselő a dokumentációhoz

Kazalo

Uvod.....	180
Predvidena uporaba.....	180
Obseg dobave/pribor.....	181
Pregled.....	181
Opis delovanja.....	181
Tehnični podatki.....	181
Varnostna navodila.....	182
Pomen varnostnih napotkov.....	182
Slikovni znaki in simboli.....	183
Splošna varnostna opozorila za električno orodje.....	183
Varnostna navodila za žaganje z žagami, ki se premikajo sem in tja.....	185
Preostala tveganja.....	186
Priprava.....	186
Upravljalni elementi.....	186
Namestitvev in odstranitvev žaginega lista.....	187
Prestavitev spodnje plošče.....	187
Preverjanje napoljenosti akumulatorja na napravi.....	187
Preverjanje napoljenosti akumulatorja.....	187
Polnjenje akumulatorja.....	187
Uporaba.....	188
Navodila za žaganje.....	188
Vstavljanje in odstranjevanje akumulatorja.....	188
Vkllop in izklop.....	188
Aplikacija Lidl Home.....	189
Pametni akumulator – podatki in funkcije.....	190
Politika zasebnosti.....	190
Odstranitev naprave in izbris podatkov v aplikaciji.....	190
Težave z aplikacijo? – Pogosto zastavljena vprašanja.....	190
Transport.....	190
Čiščenje, vzdrževanje in shranjevanje.....	190
Čiščenje.....	191
Vzdrževanje.....	191
Shranjevanje.....	191
Iskanje napak.....	191

Odstranjevanje med odpadke/ varstvo okolja.....	192
Nadomestni deli in pribor.....	192
Garancijo.....	193
Prevod izvirnika izjave ES o skladnosti.....	195
Eksplozijski pogled.....	197

Uvod

Iskrene čestitke ob nakupu vaše nove sablja-
ste žage (v nadaljevanju naprava ali električno
orodje).

Odločili ste se za kakovostno napravo. Ta na-
prava je bila preverjena glede kakovosti med
in po koncu proizvodnje. S tem je zagotovljena
sposobnost vaše naprave za delovanje.



Navodila za uporabo so sestavni del te napra-
ve. Vsebujejo pomembna navodila glede var-
nosti, uporabe in odstranjevanja med odpad-
ke. Skrbno preberite navodila za uporabo. Se-
znanite se z elementi upravljanja in pravilno
uporabo naprave. Napravo uporabljajte samo
v skladu z opisom in za navedena področja
uporabe. Navodila za uporabo skrbno shra-
nite in vso dokumentacijo predajte tretji osebi
skupaj z napravo.

Predvidena uporaba

Naprava je predvidena izključno za naslednje
vrste uporabe:

- Žaganje umetne mase, lesa in lahkih kovin
na trdni podlagi
- Uporaba izključno v suhih prostorih

Upoštevajte navodila za tipe žaginih listov.

Vsaka druga uporaba, ki ni izrecno dovoljena
v teh navodilih za uporabo, lahko predstavlja
resno nevarnost za uporabnika in povzroči ško-
do na napravi. Upravljaavec ali uporabnik izdel-
ka je odgovoren za nesreče ali poškodbe dru-
gih oseb ali njihove lastnine. Naprava je pred-
videna za uporabo v zasebnem gospodinjstvu.
Ni bila zasnovana za trajno poslovno upora-
bo. Pri poslovni uporabi garancija preneha ve-
ljati. Proizvajalec ne jamči za škodo, povzroče-

no zaradi nepredvidene uporabe ali napačnega upravljanja.

Naprava je del serije **X 20 V TEAM** in se lahko uporablja z akumulatorji serije **X 20 V TEAM**. Akumulatorje serije **X 20 V TEAM** je dovoljeno polniti samo s polnilniki serije **X 20 V TEAM**.

Obseg dobave/pribor

Vzemite izdelek iz embalaže in preverite obseg dobave.

Odstranite embalažni material na pravilen način.

- Akumulatorska sabljasta žaga 40 V
- 1 žagin list za les HCS
- 1 žagin list za kovino BIM
- kovček za shranjevanje
- prevod izvirnih navodil

Pregled

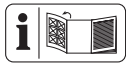

Slike naprave najdete na sprednji zloženi strani.

- 1 vpenjalna glava
- 2 delovna lučka LED
- 3 prezračevalne odprtine
- 4 stikalo za vklop/izklop
- 5 zapora vklopa
- 6 ročaj
- 7 držalo akumulatorja
- 8 Prikaz napoljenosti na napravi
- 9 Prikaz (raven)
- 10 prikaz »Povezan«
- 11 Tipka za število vrtljajev
- 12 dodatni ročaj
- 13 Tipka za sprostitvev
- 14 spodnja plošča
- 15 vzvod
- 16 akumulator
- 17 prikaz napoljenosti
- 18 tipka za sprostitvev akumulatorja
- 19 polnilnik akumulatorjev

- 20 žagin list za les
- 21 žagin list za kovino
- 22 kovček za shranjevanje

Opis delovanja

Sabljasta žaga je ročno vodena žaga z žaganim listom, ki se premika sem in tja.

Funkcije posameznih delov so opisane v nadaljevanju.

Tehnični podatki

Akumulatorska sabljasta žaga 40 V

.....PPSSA 40-Li A1

Nazivna napetost U 40 V = (2 x 20 V)

Teža z baterijo (2 x Smart PAPS 204) 4,4 kg

Število hodov v prostem teku

- raven 1 0-2300 min⁻¹

- raven 2 0-3000 min⁻¹

Dolžina hoda 32 mm

Globina reza

- Les ≤ 150 mm

- jeklo ≤ 15 mm

- neželezna kovina ≤ 20 mm

- kovinske cevi ≤ 150 mm

Raven zvočnega tlaka (L_{pA}) 96,0 dB(A);

$K_{pA}=5$

Raven zvočne moči (L_{WA})

- izmerjena 107,0 dB(A); $K_{WA}=5$ dB

Vibracije (a_{rh}) (ročaj)

- leseni nosilec 16,142 m/s²; $K=1,5$ m/s²

- deska 17,122 m/s²; $K=1,5$ m/s²

Vibracije (a_{rh}) (dodatni ročaj)

- leseni nosilec 19,224 m/s²; $K=1,5$ m/s²

- deska 21,180 m/s²; $K=1,5$ m/s²

akumulator Li-Ion

Temperatura ≤50 °C

- Postopek polnjenja 4 - 40 °C

- Delovanje -20 - 50 °C

- Shranjevanje 0 - 45 °C

Lidl pametni akumulator Smart PAPS 204 A1/
Smart PAPS 208 A1

- frekvenčni pas 2400-2483,5 MHz

- oddajna moč ≤ 20 dBm

Vrednosti hrupa in vibracij so bile določene ustrezno standardom in določbam, navedenim v izjavi o skladnosti.

Navedena skupna vrednost vibracij in navedena vrednost emisij hrupa sta bili izmerjeni po standardiziranem preizkusnem postopku in ju je mogoče uporabiti za primerjavo električnega orodja z drugim električnim orodjem. Navedena skupna vrednost vibracij in navedena vrednost emisij hrupa se lahko uporabita tudi za predčasno oceno obremenitve.

▲ OPOZORILO! Vrednosti vibracij in emisij hrupa lahko med dejansko uporabo električnega orodja odstopajo od navedene vrednosti, odvisno od načina, na katerega se električno orodje uporablja. Poskusite obremenitev z vibracijami ohranjati čim nižjo. Primer ukrepa za zmanjšanje obremenitve z vibracijami je omejitve trajanja dela. Pri tem je treba upoštevati vse dele delovnega cikla (na primer čase, v katerih je električno orodje izklopljeno, in tiste, v kate-

rih je sicer vklopljeno, vendar deluje brez obremenitve).

Časi polnjenja

Naprava je del serije **X 20 V TEAM** in se lahko uporablja z akumulatorji serije **X 20 V TEAM**. Akumulatorje serije **X 20 V TEAM** je dovoljeno polniti samo s polnilniki serije **X 20 V TEAM**.

Priporočamo vam, da to napravo uporabljate izključno z naslednjimi akumulatorji: PAP 20 B1, PAP 20 B3, Smart PAPS 204 A1, Smart PAPS 208 A1

Priporočamo vam, da te akumulatorje polnite z naslednjimi polnilniki: PLG 20 A3, PLG 20 A4, PLG 20 C1, PLG 20 C3, PDSLGS 20 A1, Smart PLGS 2012 A1

Tehnični podatki za baterijo in polnilnik: Glejte ločena navodila.

Veljaven seznam združljivih akumulatorjev najdete na: www.lidl.de/akku

Čas polnjenja (min.)	PAP 20 A1 PAP 20 B1	PAP 20 A2	PAP 20 A3 PAP 20 B3 Smart PAPS 204 A1	Smart PAPS 208 A1
PLG 20 A1 PLG 20 A4 PLG 20 C1	60	90	120	210
PLG 20 A2	45	60	80	165
PLG 20 A3 PLG 20 C3	35	45	60	120
PDSLGS 20 A1	35	45	60	120
Smart PLGS 2012 A1	35	40	40	50

Varnostna navodila

V tem razdelku so obravnavana osnovna varnostna navodila pri uporabi izdelka.

Pomen varnostnih napotkov

▲ NEVARNOST! Če tega varnostnega navodila ne upoštevate, pride do nesreče. Posledica je huda telesna poškodba ali smrt.

▲ OPOZORILO! Če teh varnostnih navodil ne upoštevate, morda pride do nesreče. Posledica je morebitna huda telesna poškodba ali smrt.

▲ POZOR! Če tega varnostnega navodila ne upoštevate, pride do nesreče. Posledica je morebitna lažja ali zmerna telesna poškodba. **OBVESTILO!** Če tega varnostnega navodila ne upoštevate, pride do nesreče. Posledica je morebitna materialna škoda.

Slikovni znaki in simboli

Slikovne oznake na napravi



Naprava je del serije **X 20 V TEAM** in se lahko uporablja z akumulatorji serije **X 20 V TEAM**. Akumulatorje serije **X 20 V TEAM** je dovoljeno polniti samo s polnilniki serije **X 20 V TEAM**.



Električne naprave ne spadajo med gospodinjske odpadke.



Pozor!



Upoštevajte navodila za uporabo



Uporabljajte zaščito sluha



Uporabljajte zaščito oči



Uporabljajte masko



Uporabljajte zaščito rok

Splošna varnostna opozorila za električno orodje

▲ OPOZORILO! Preberite vsa varnostna opozorila, navodila, slike in specifikacije, priloženi temu električnemu orodju. Neupoštevanje vseh spodnjih navodil lahko povzroči električni udar, požar in/ali resne telesne poškodbe. **Shranite vsa opozorila in navodila za nadaljnjo uporabo.**

Izraz »električno orodje« v opozorilih se nanaša na vaše električno orodje, ki se napaja iz električnega omrežja (prek kabla) ali akumulatorja (brezzžično).

1. VARNOST NA DELOVNEM OBMOČJU

- Delovno območje mora biti čisto in dobro osvetljeno.** Neurejena ali temna območja lahko povzročijo nesreče.
- Električnega orodja ne uporabljajte v eksplozivnem okolju, na pri-**

mer, kjer so prisotni vnetljive tekočine, plin ali prah. Električna orodja ustvarjajo iskre, ki lahko vžgejo prah ali hlapce.

- Med uporabo električnega orodja otroci in navzoči ne smejo biti v bližini.** Zaradi odvratanja pozornosti lahko izgubite nadzor.

2. ELEKTRIČNA VARNOST

- Vtiči električnega orodja se morajo ujemati z vtičnico. Nikoli ne spreminjajte vtiča na noben način. Ne uporabljajte prilagoditvenih vtičev z ozemljenimi električnimi orodji.** Nespremenjeni vtiči in ustrezne vtičnice bodo zmanjšali tveganje električnega udara.
- Izogibajte se telesnemu stiku z ozemljenimi površinami, kot so cevi, radiatorji, štedilniki in hladilniki.** Če je vaše telo ozemljeno, obstaja povečana nevarnost električnega udara.
- Električnega orodja ne izpostavljajte dežju ali mokrim razmeram.** Voda, ki vstopi v električno orodje, poveča tveganje električnega udara.
- Kabla ne uporabljajte za druge namene. Nikoli ne uporabljajte kabla za prenašanje, vlečenje ali izklapljanje električnega orodja. Kabla ne približujte vročini, olju, ostrim robovom ali premikajočim se delom.** Poškodovani ali prepleteni kabli povečajo tveganje električnega udara.
- Ko električno orodje uporabljate na prostem, uporabite podaljšek, primeren za uporabo na prostem.** Če uporabljate kabel, primeren za uporabo na prostem, zmanjšate tveganje električnega udara.
- Če se ne morete izogniti uporabi električnega orodja v vlažnem okolju, uporabite napajalnik, zaščiten z napravo za diferenčni tok (RCD).** Če uporabljate RCD, zmanjšate tveganje električnega udara.

3. OSEBNA VARNOST

- a) **Bodite pozorni pri uporabi električnih orodij, pazite, kaj počnete in uporabite zdrav razum. Ne uporabljajte električnega orodja, ko ste utrujeni ali pod vplivom drog, alkohola ali zdravil.** Trenutek nepazljivosti med uporabo električnega orodja lahko povzroči resne telesne poškodbe.
- b) **Uporabljajte osebno varovalno opremo. Vedno nosite zaščito za oči.** Varovalna oprema, kot so maska za prah, nedrseči zaščitni čevlji, trda pokrivala ali zaščita za sluh, ki se uporablja v ustreznih pogojih, bo zmanjšala telesne poškodbe.
- c) **Preprečite nenamerni zagon. Prepričajte se, da je stikalo izklopljeno, preden orodje priključite na vir napajanja in/ali akumulator, dvignite ali nesete.** Če električno orodje nosite s prstom na stikalu ali vklopite električno orodje, ki ima vklopljeno stikalo, lahko pride do nesreče.
- d) **Preden vklopite električno orodje, odstranite morebitne nastavitvene ključe ali montažne ključe.** Montažni ključ ali ključ, ki je ostal pritrjen na vrteči se del električnega orodja, lahko povzroči telesne poškodbe.
- e) **Ne posegajte. Vedno imejte ustrezen položaj in ravnotežje.** To v nepričakovanih situacijah omogoča boljši nadzor nad električnim orodjem.
- f) **Pravilno se oblecite. Ne nosite ohlapnih oblačil ali nakita. Las in oblačil ne približujte premikajočim se delom.** Ohlapna oblačila, nakit ali dolgi lasje se lahko zagrabijo v premikajoče se dele.
- g) **Če so naprave predvidene za priključitev naprav za odsesavanje in zbiranje prahu, se prepričajte, da so te priključene in pravilno uporabljene.** Uporaba zbiralnika prahu lahko zmanjša nevarnosti, povezane s prahom.
- h) **Ne dovolite, da bi vam poznavanje, pridobljeno s pogosto upora-**

bo orodja, omogočilo, da postanete preveč samozavestni in prezre- te načela varnosti orodja. Nepazljivo dejanje lahko povzroči hude telesne poškodbe v delčku sekunde.

4. UPORABA IN NEGA ELEKTRIČNEGA ORODJA

- a) **Električnega orodja ne preobremenjujte. Uporabite ustrezno električno orodje za vašo uporabo.** Pravilno električno orodje bo delo opravilo bolje in varneje s hitrostjo, za katero je bilo zasnovano.
- b) **Ne uporabljajte električnega orodja, če ga s stikalom ni mogoče vklopiti in izklopiti.** Vsako električno orodje, ki ga ni mogoče nadzorovati s stikalom, je nevarno in ga je treba popraviti.
- c) **Pred nastavitvami, menjavo pribora ali shranjevanjem električnega orodja izklopite vtič iz vira napajanja in/ali odstranite akumulator iz električnega orodja, če je snemljiv.** Taki preventivni varnostni ukrepi zmanjšajo tveganje nenamernega vklopa električnega orodja.
- d) **Nedelujoča električna orodja hranite zunaj dosega otrok in ne dovolite, da električno orodje upravlja- jo osebe, ki ne poznajo električnega orodja ali teh navodil.** Električno orodje je nevarno v rokah neusposobljenih uporabnikov.
- e) **Vzdrževanje orodja in dodatkov. Preverite premikajoče se dele glede pravilne izravnane ali zagozdenosti, preloma delov in drugih stanj, ki bi lahko ovirala delovanje električnega orodja. Če je električno orodje poškodovano, pred uporabo poskrbite za popravilo.** Veliko nesreč se zgodi zaradi slabo vzdrževanega električnega orodja.
- f) **Rezalna orodja ohranjajte ostra in čista.** Pravilno vzdrževana rezalna orodja z ostrimi rezalnimi robovi se manj zatikajo in jih je lažje nadzorovati.

- g) **Električno orodje, pribor in nastavke za orodje itd. uporabljajte v skladu s temi navodili, pri čemer upoštevajte delovne pogoje in delo, ki ga je treba opraviti.** Uporaba električnega orodja za drugačna opravila od predvidenih lahko povzroči nevarno situacijo.
- h) **Ročaji in prijemalne površine naj bodo suhi, čisti ter brez olja in maščobe.** Spolzki ročaji in prijemalne površine ne omogočajo varne uporabe in nadzora orodja v nepričakovanih situacijah.
5. **UPORABA IN NEGA AKUMULATORskega ORODJA**
- a) **Polnite samo s polnilnikom, ki ga je določil proizvajalec.** Polnilnik, ki je primeren za eno vrsto akumulatorja, lahko pri uporabi z drugim akumulatorjem povzroči nevarnost požara.
- b) **Električna orodja uporabljajte samo s posebej določenimi akumulatorji.** Uporaba drugih akumulatorjev lahko povzroči nevarnost telesnih poškodb in požara.
- c) **Ko akumulatorja ne uporabljate, ga hranite stran od drugih kovinskih predmetov, kot so sponke za papir, kovanci, ključi, žebliji, vijaki ali drugi majhni kovinski predmeti, ki lahko vzpostavijo povezavo z enega pola akumulatorja na drugega.** Kratek stik polov akumulatorja lahko povzroči opekline ali požar.
- d) **V slabih pogojih lahko iz akumulatorja izteče tekočina; izogibajte se stiku. Če do stika pride nenamerno, sperite prizadeto mesto z vodo. Če tekočina pride v oči, dodatno poiščite zdravniško pomoč.** Tekočina, ki izteče iz akumulatorja, lahko povzroči draženje ali opekline.
- e) **Ne uporabljajte akumulatorja ali orodja, ki je poškodovano ali spremenjeno.** Poškodovani ali spremenjeni akumulatorji lahko povzročijo nepredvidljivo vedenje, ki povzroči požar, eksplozijo ali nevarnost telesnih poškodb.

- f) **Akumulatorja ne izpostavljajte ognju ali previsoki temperaturi.** Izpostavljenost ognju ali temperaturi nad 130 °C lahko povzroči eksplozijo.
- g) **Upoštevajte vsa navodila za polnjenje in akumulatorja ali orodja ne polnite zunaj temperaturnega območja, določenega v navodilih.** Nepravilno polnjenje ali polnjenje pri temperaturah zunaj navedenega območja lahko poškoduje akumulator in poveča nevarnost požara.
6. **SERVIS**
- a) **Poskrbite, da bo vaše električno orodje servisirala usposobljena oseba za popravilo, ki bo uporabila samo enake nadomestne dele.** Tako boste zagotovili ohranitev varnosti električnega orodja.
- b) **Nikoli ne servisirajte poškodovanih akumulatorjev.** Akumulatorje sme servisirati samo proizvajalec ali pooblaščen servisierji.

Varnostna navodila za žaganje z žagami, ki se premikajo sem in tja

- **Električno orodje držite za izolirane prijemalne površine, ko izvajate opravilo, kjer lahko rezalni pripomoček pridejo v stik s skritimi napeljavami.** Pripomoček za rezanje ki pridejo v stik z žico pod napetostjo, lahko prenesejo napetost na izpostavljene kovinske dele električnega orodja, uporabnika pa lahko zadene električni udar.
- **Uporabite sponke ali drug praktičen način za pritrnitev in podprite obdelovanec na stabilno podlago.** Če obdelovanec držite z roko ali ob telesu, postane nestabilen in lahko povzroči izgubo nadzora.
- **Uporabljajte izključno pribor, ki ga je priporočilo podjetje PARKSIDE.** Neustrezen pribor lahko privede do električnega udara ali požara.

Dodatna varnostna navodila za vodne žage

- **Ne približujte rok območju žaganja.** Ne segajte pod obdelovanec. Pri stiku z žaginim listom obstaja nevarnost telesnih poškodb.
- **Električno orodje približujte obdelovancu samo, ko je vklopljeno.** Drugače obstaja nevarnost povratnega udarca, če se delovno orodje zatakne v obdelovancu.
- **Pazite, da je spodnja plošča pri žaganju varno nameščena na obdelovancu.** Zataknen žagin list se lahko zlomi ali povzroči povratni udarec.
- **Po koncu delovnega postopka izvlcite električno orodje in žagin list izvlcite iz reza šele takrat, ko se orodje povsem zaustavi.** Tako preprečite povratni udarec in lahko varno odložite električno orodje.
- **Uporabljajte samo nepoškodovane, brezhibne žagine liste.** Upognjeni ali topi žagini listi se lahko zlomijo, negativno vplivajo na rez ali povzročijo povratni udarec.
- **Žaginega lista po izklopu ne upočasnjujte s pritiskanjem ob strani.** Žagin list se lahko poškoduje, zlomi ali pa povzroči povratni udarec.
- **Uporabite ustrezne naprave za zaznavanje skritih napajalnih napeljav ali se posvetujte z lokalnim podjetjem za oskrbo.** Stik z električnimi napeljavami lahko povzroči požar in električni udar. Poškodba električne napeljave lahko povzroči eksplozijo. Prodor v vodno napeljavo povzroči materialno škodo.
- **Preden električno orodje odložite, počakajte, da se zaustavi in umiri.** Delovno orodje se lahko zatakne in privede do izgube nadzora nad električnim orodjem.

Preostala tveganja

Tudi če to električno orodje uporabljate v skladu s predpisi, še vedno obstajajo preostala tveganja. V povezavi s konstrukcijo in izvedbo te

ga električnega orodja lahko nastopijo naslednje nevarnosti:

- Okvare sluha, če ne nosite primerne zaščite sluha.
- Zdravstvene težave, ki izhajajo iz prenosa tresljajev na dlan in roko, če napravo uporabljate dlje časa ali jo nepravilno vodite in vzdržujete.
- Ureznine

⚠ OPOZORILO! Nevarnost zaradi elektromagnetnega polja, nastalega med delovanjem naprave. To polje lahko v določenih okoliščinah vpliva na aktivne ali pasivne medicinske vsadke. Da bi zmanjšali nevarnost resnih ali smrtnih telesnih poškodb, se morajo uporabniki z medicinskimi vsadki posvetovati s svojim zdravnikom in proizvajalcem medicinskega vsadka, preden začnejo uporabljati napravo.

Priprava

⚠ OPOZORILO! Nevarnost telesnih poškodb zaradi nezaželenega zagona naprave. Akumulator vstavite v napravo šele, ko je naprava dokončno pripravljena za uporabo.

Upravljalni elementi

Pred prvo uporabo naprave se seznanite z nastavitvenimi elementi.

- **Tipka za število vrtljajev (11)**
 - Po vstavitvi akumulatorjev: Vzpostavite povezavo z Lidl Home App
 - Preklopite stopnjo števila vrtljajev
 - 1 0-2300 min⁻¹
 - 2 0-3000 min⁻¹
- **prikaz »Povezan« (10)**
Status povezave z Lidl Home App
utripanje poskus povezave
trajna luč povezava vzpostavljena
- **Prikaz (9)**
Prikaz nastavljene stopnje števila vrtljajev
 - 1 0-2300 min⁻¹
 - 2 0-3000 min⁻¹
 - 1 2 število vrtljajev je nastavljeno v Lidl Home App.

- **stikalo za vklop/izklop (4)**
 - Vklp: Pritisnite
 - Izklop: Spustite
- **zapora vklopa (5)**
 - Odprava blokade: pritisnite
 - Blokada: spustite

Namestitev in odstranitev žaginega lista



⚠ POZOR! Nevarnost telesnih poškodb ob dotiku žaginega lista. Pri nameščanju žaginega lista nosite zaščitne rokavice.

Pogoji

- Žagin list je primeren za posamezni material. V obseg dobave naprave spadajo žaginski listi z grobimi zobci za les in žagin list s finimi zobci za kovino in umetno snov.
- Uporabljajte samo žagine liste s popolnoma enakim stebлом žaginega lista kot pri priloženem žaginem listu.
- Na vpenjalni glavi ni drobcev ali drugih ostankov materiala.

Namestitev žaginega lista (slika A)

1. Zavrtite vpenjalno glavo (1) čim bolj naprej in jo pridržite na tem položaju.
2. Vstavite žagin list (21/20) v vpenjalno glavo (1).
3. Spustite vpenjalno glavo (1).
4. Prepričajte se, da je žagin list (21/20) pravilno pritrjen in da so zobje obrnjeni v smeri reza.

Odstranjevanje žaginega lista (slika A)

1. Trdno držite žagin list (21/20).
2. Zavrtite vpenjalno glavo (1) čim bolj naprej in jo pridržite na tem položaju.
3. Vzemite žagin list (21/20) iz vpenjalne glave (1).
4. Spustite vpenjalno glavo (1).

Prestavitev spodnje plošče (slika B)

⚠ POZOR! Zagotovite, da je naprava zavarovana pred nenamernim zagonom. Po potre-

bi prej odstranite akumulatorje (16) in žagin list (21/20).

1. Sprostite vzvod (15).
2. Pritisnite tipko za sprostitve (13).
3. Nastavite spodnjo ploščo na zeleno dolžino.
4. Vzvod (15) znova pritrдите. Če vzvoda (15) ne bi bilo mogoče pritrđiti, spodnjo ploščo rahlo premikajte sem in tja.

Preverjanje napoljenosti akumulatorja na napravi

1. Pritisnite in pridržite stikalo za vklop/izklop (4).

✓ Napoljenost akumulatorja se prikaže tako, da zasvetijo ustrezne lučke LED na prikazu napoljenosti na napravi (8).

rdeča – rumena – zelena → akumulator je popolnoma napolnjen

rdeča – rumena → akumulator je napolnjen pribl. do polovice

rdeča → akumulator je treba napolniti

2. Akumulator (16) napolnite, kadar sveti samo še rdeča lučka LED prikaza napoljenosti na napravi (17).

Preverjanje napoljenosti akumulatorja

1.  Pritisnite tipko za prikaz napoljenosti (17) na akumulatorju (16).

✓ Napoljenost akumulatorja se prikaže tako, da zasvetijo ustrezne lučke LED.



rdeča, oranžna, zelena
akumulator je napolnjen



rdeča, oranžna
akumulator je delno napolnjen



rdeča
akumulator je treba napolniti

2. Akumulator (16) napolnite, kadar sveti samo še rdeča lučka LED prikaza napoljenosti (17).

Polnjenje akumulatorja

Glejte tudi navodila za uporabo polnilnika.

Navodila

- Pred polnjenjem počakajte, da se segreti akumulator ohladi.
- Akumulatorja ne izpostavljajte dalj časa močni sončni svetlobi in ga ne odlagajte na radiatorje (najv. 50 °C).

Polnjenje akumulatorja

1. Priključite polnilnik na električno vtičnico.
2. Potisnite akumulator (16) v polnilni jašek polnilnika.
3. Po postopku polnjenja polnilnik ločite od omrežja.
4. Vzemite akumulator iz polnilnika.

Uporaba

Navodila za žaganje

Splošne opombe

- Ne uporabljajte topih, upognjenih ali kako drugače poškodovanih žaginih listov.
- Pred žaganjem obdelovanec preverite glede upognjenih tujkov kot žebliji ali vijaki. Odstranite jih.
- Uporabljajte samo žagine liste s popolnoma enakim stebлом žaginega lista kot pri priloženem žaginem listu.
- Napravo trdno držite za ročaj.
- Namestite spodnjo ploščo na obdelovanec.
- Ne pritiskajte preveč v smeri reza. Pustite, da naprava opravi svoje delo.
- Napravo takoj izklopite, če se žagin list zatakne. Razprite rez žage in žagin list previdno izvlecite.
- Preden izdelek odložite, ga izklopite in počakajte, da se popolnoma umiri.
- Pri delu vedno stojte ob strani žage.
- Preprečite preobremenitev naprave med delom.

Potopno žaganje

Pogoji

- Mehki materiali kot les, porobeton, mavčni karton itd.

Kako ravnati

1. Namestite napravo s spodnjim robom spodnje plošče (14) na obdelovanec. Žagin list (20) se obdelovanca ne dotika.
2. Potopite žagin list (20) v obdelovanec, tako da napravo nagnete naprej in jo pri tem postavite pokonci.
3. Žagajte vzdolž zelene črte reza.

Vstavljanje in odstranjevanje akumulatorja

⚠ OPOZORILO! Nevarnost telesnih poškodb zaradi nezaželenega zagona naprave. Akumulator vstavite v napravo šele, ko je naprava dokončno pripravljena za uporabo. **OBVESTILO!** Nevarnost poškodb! Napačni akumulator lahko poškoduje napravo in akumulator. Veljaven seznam združljivih akumulatorjev najdete na: www.lidl.de/akku

Vstavljanje akumulatorjev

1. Potisnite akumulatorja (16) vzdolž vodil v držali akumulatorjev (7).
- ✓ Akumulatorja se slišno zaskočita.

Odstranjevanje akumulatorjev

1. Pritisnite in pridržite gumb za sprostitev akumulatorja (18) na akumulatorju (16).
2. Povlecite akumulatorje iz držala akumulatorja (7).

Vklop in izklop

OBVESTILO! Napravo je mogoče uporabljati samo z **dvema** akumulatorjema.

Vklop

1. Vstavite akumulatorje (16) v napravo.
2. Pritisnite stikalo za vklop/izklop (4).

Izklop

1. Spustite stikalo za vklop/izklop (4).
2. Žagin list izvlecite iz reza šele takrat, ko se list povsem zaustavi.
3. Če napravo pustite brez nadzora ali ste končali delo, odstranite akumulator iz naprave.

Aplikacija Lidl Home

Z aplikacijo Lidl Home lahko nadzorujete napravo in upravljate določene funkcije. Funkcije se lahko spremenijo zaradi posodobitve aplikacije in strojne programske opreme. Več informacij o aplikaciji Lidl Home najdete v navodilih za pametni akumulator.

Pogoji

Da lahko napravo najdete v aplikaciji Lidl Home, morajo biti izpolnjeni naslednji pogoji:

- V napravi je vstavljen naslednji akumulator: Lidl pametni akumulator Smart PAPS 204 A1 ali Smart PAPS 208 A1
Naprava komunicira z aplikacijo preko akumulatorja.
- Pametni akumulator je povezan z aplikacijo Lidl Home.

Vzpostavite povezavo z aplikacijo Lidl Home

1. Vstavite akumulatorje
2. Pritisnite tipko za število vrtljajev (11)
✓ Prikaz »Povezan« (10) utripa. Ko je naprava povezana, prikaz »Povezan« trajno sveti.
3. V aplikaciji Lidl Home priključite pametni akumulator, ki je vstavljen v napravi.
✓ Prikaže se stran za napravo.
4. Če se ne, pritisnite naslednjo vrstico: Informacije o napravi PPSA 40-Li A1
✓ Prikaže se stran za napravo.
Če naprave ne morete izbrati na strani pametnega akumulatorja, zagotovite, da ste izbrali pravi pametni akumulator in da je pametni akumulator pravilno vstavljen v napravo.

Podatki in funkcije

- **Slika naprave:** Po prikazu na sliko se prikaže interaktiven prikaz 3D naprave.
- **Virtualni ID orodja:** Enoličen ID naprave.
- **Model orodja:** Naziv modela naprave.
- **Tok praznjenja orodja:** Trenutna jakost toka v amperih
- **Število vrtljajev orodja:** Nastavljeno največje število vrtljajev

Pritisnite vrstico (Način delovanja orodja: Napredno) → Nastavitev najvišjega števila vrtljajev; 32 % (960 V/MIN) - 100 % (3000 V/MIN)

- **Trenutna raven:** stopnjo (stopnja 1: 0-2.300 V/MIN; stopnja 2: 0-3.000 V/MIN).
- **Način delovanja orodja:** Delovni način
Pritisnite vrstico → Izbira delovnega načina
 - **Zmogljivost** Predvideno stopnjo izberite s stikalom ali z aplikacijo (Trenutna raven)
 - **Napredno** Nastavite najvišje število vrtljajev z aplikacijo (Število vrtljajev orodja)
- **stikalni luči:** Vklon in izklon delovnih lučk LED.
- **Svetlost luči orodja:** Svetlost delovnih lučk LED.
Pritisnite na vrstico → in nastavite svetlost: 1 - 100 % (tovarniška nastavitev: 100 %).
- **Nastavitev zakasnitve izklopa luči orodja:** Čas zakasnitve, v katerem delovne lučke LED po izklopu še svetijo.
Pritisnite na vrstico → in nastavite zakasnitve: 0-99 s (tovarniška nastavitev: 10 s)
- **Skupni čas delovanja orodja:** Skupni čas delovanja naprave.
- **Previsoka temperatura orodja - krat:** Število izklopov zaradi previsoke temperature naprave.
- **Blokada orodja - krat:** Število blokad naprave.
- **Previsoki tok za orodje:** Število preobremenitev naprave.
- **Različica strojne programske opreme:** Trenutna različica strojne programske opreme. Rdeča pika prikazuje, da je na voljo posodobitev. Za posodobitev pritisnite na vrstico. Sledite navodilom aplikacije.
- **Ponastavi na tovarniške nastavitve:** Za ponastavitev naprave na tovarniške nastavitve pritisnite naslednji gumb: **PONASTAVI**
Sledite navodilom aplikacije.

Pametni akumulator – podatki in funkcije

Kratek pregled (zgoraj)

Če podrsate na strani, se prikažejo naslednje informacije:

- Standardno: osnovne informacije in slika (Ob pritisku se prikaže interaktiven prikaz 3D naprave.)
- Temperatura (črna črta); rdeča črta: Meja do previsoke temperature
- Polnilni tok
- praznilni tok
- Kapaciteta

Dodatni podatki in funkcije

- Blokada akumulatorja (Varnostno stikalo) > Določite PIN, da blokirate akumulator.
- **Način delovanja baterije**
Profili za naslednje parametre: Nizka napetost praznjenja, Maks. stalni praznilni tok
 - Predpisani profili Balance, ECO, Performance
 - Expert > Parametre je mogoče prilagoditi ročno.
- **Upravljanje obvestil**
(De-)aktiviranje obvestil za pomembne dogodke
 - Alarmno stikalo za previsoko temperaturo
- Oznaka baterije: Aktiviranje prikazov stanja napolnjenosti povezanega akumulatorja za kratek čas
- Preklop °F/°C > Izbira enote temperature
- Informacije > Prikaz dodatnih informacij o akumulatorju
- Statistika > Število ciklov polnjenja, Število ciklov praznjenja, Skupni čas delovanja

Obdelava akumulatorja (desno zgoraj)



-  > Simbol, Ime, Lokacija obdelava
- Informacije o napravi > Navidezni ID, naslov MAC, časovni pas
- Sprosti napravo > Skupna raba naprave z drugim družinskim članom

- Pogosto zastavljena vprašanja > Pogosta vprašanja
- Preveri za posodobitev strojne programske opreme >
- **ODSTRANI NAPRAVO**

Politika zasebnosti

 Moje področje: **Politika zasebnosti**

Odstranitev naprave in izbris podatkov v aplikaciji

1. Na zavihku  izberite napravo, ki jo želite odstraniti in pri kateri želite izbrisati podatke.
2. Izberite znak  desno zgoraj.
3. Izberite »**ODSTRANI NAPRAVO**«.
4. Imate naslednje možnosti:
 - **Razveži povezavo in izbrisi podatke**
 - **Razveži:** Podatki se ohranijo v aplikaciji

Težave z aplikacijo? – Pogosto zastavljena vprašanja

1. Na seznamu naprav izberite akumulator, v zvezi s katerim imate vprašanja.
2. Obdelava akumulatorja  (desno zgoraj)
3. Pogosto zastavljena vprašanja >

Transport

Navodila za transport naprave:

- Izklopite napravo in odstranite akumulator. Pričakajte se, da so se vsi premični deli popolnoma zaustavili.
- Odstranite delovno orodje.
- Napravo vedno prenašajte za ročaj.

Čiščenje, vzdrževanje in shranjevanje

⚠ OPOZORILO! Električni udar! Zaščitite se pri vzdrževalnih in čistilnih delih. Izklopite napravo.

Servisna in vzdrževalna dela, ki niso opisana v teh navodilih, prepustite naši servisni službi.

Uporabljajte samo originalne nadomestne dele.

Čiščenje

▲ OPOZORILO! Električni udar Naprave nikoli ne pobrizgajte z vodo.

OBVESTILO! Nevarnost poškodb. Kemične snovi lahko poškodujejo plastične dele naprave. Ne uporabljajte čistil oz. topil.

- Ohranjajte prezračevalne reže, ohišje motorja in ročaje naprave čiste. V ta namen uporabite vlažno krpo ali krtačo.

Vzdrževanje

Naprave ni treba vzdrževati.

Shranjevanje

Napravo in pribor vedno shranite:

- na čistem
- na suhem
- zaščiteno pred prahom
- V priloženem kovčku za shranjevanje (22)
- zunaj dosega otrok

Temperatura shranjevanja za akumulator in napravo znaša med 0 °C in 45 °C. Med shranjevanjem preprečite izreden mraz ali vročino, da akumulator ne izgubi moči.

Pred daljšim shranjevanjem (npr. čez zimo) akumulator vzemite iz naprave (upoštevajte ločena navodila za uporabo akumulatorja in polnilnika).

Iskanje napak

Naslednja tabela vam pomaga pri odpravi motenj:

Težava	Morebiten vzrok	Odpravljanje napak
Naprava se ne zažene	Akumulator (16) ni vstavljen	Vstavljanje akumulatorjev, str. 188
	Stikalo za vklop/izklop (4) je okvarjeno	Obrnite se na servisno službo.
	Motor je okvarjen	Obrnite se na servisno službo.
	Akumulator (16) je prazen	Akumulator napolnite (glejte ločena navodila za uporabo akumulatorja in polnilnika)
Naprava deluje s prekinitvami	Notranji zrahljan kontakt	Obrnite se na servisno službo.
	Stikalo za vklop/izklop (4) je okvarjeno	Obrnite se na servisno službo.
Nizka zmogljivost žaganja	Žagin list (21/20) ni primeren za obdelovanec za obdelavo	Vstavite primeren žagin list (21/20)
	Žagin list (21/20) je top	Vstavite nov žagin list (21/20)
	Napačna hitrost žaganja	Prilagodite hitrost žaganja
	Nizka zmogljivost akumulatorja	Akumulator napolnite (glejte ločena navodila za uporabo akumulatorja in polnilnika)
Žagin list hitro otopi	Žagin list (21/20) ni primeren za obdelovanec za obdelavo	Vstavite primeren žagin list (21/20)
	Premočno pritiskanje	Zmanjšajte pritiskanje
	Previsoka hitrost žaganja	Znižajte hitrost žaganja

Odstranjevanje med odpadke/varstvo okolja

Odstranite akumulator iz naprave in oddajte napravo, akumulator, pribor in embalažo za predelavo na okolju prijazen način.



Električne naprave ne spadajo med gospodinjske odpadke.



Akumulatorja ne zavržite med gospodinjske odpadke, ne mečite ga v ogenj (nevarnost eksplozije) ali v vodo. Poškodovani akumulatorji lahko škodujejo okolju in vašemu zdravju, če uhajajo strupeni hlapi ali tekočine.

- Za to napravo velja Direktiva 2012/19/EU.

- Napravo oddajte podjetju, ki se ukvarja z recikliranjem. Uporabljene dele iz umetne mase in kovinske dele je mogoče ločiti po vrstah materialov in jih tako oddati za recikliranje. V zvezi s tem povprašajte našo servisno službo.
- Vaše poslane okvarjene naprave odstranimo med odpadke brezplačno.

Odstranite akumulatorje v skladu z lokalnimi predpisi. Okvarjene ali iztrošene akumulatorje je treba v skladu z Direktivo 2006/66/ES reciklirati. Oddajte akumulatorje na zbirnem mestu za odpadne baterije za okoljsko primerno predelavo. V zvezi s tem povprašajte svoje lokalno podjetje za odstranjevanje odpadkov ali našo servisno službo. Akumulatorje odstranite izpraznjene. Priporočamo, da pole prelepite z lepilnim trakom za zaščito pred kratkim stikom. Akumulatorja ne odpirajte.

Nadomestni deli in pribor

Nadomestne dele in dodatke lahko naročite na www.grizzlytools.shop. Če bi pri postopku naročanja prišlo do težav, se obrnite na nas v naši spletni trgovini. Pri dodatnih vprašanjih se obrnite na *Garancijo, str. 193*

Pol. št.	str. 197 *	Ime	Št. naročila
13, 15	28-30, 35	Tipka za sprostitvev, vzvod	91110068
14	11-14	spodnja plošča	91110067
20	–	žagin list za les (HCS)	13800404
21	–	žagin list za kovino (BIM)	13800405

* Eksplozijski pogled

Garancija

Grizzly Tools GmbH & Co. KG

Stockstädter Str. 20, 63762 Großostheim,
NEMČIJA

Pooblašчени serviser

Tel.: 080 080 917

E-Mail: grizzly@lidl.si

(Birotehnika, Hodošček Renata s.p., Lendavska
ULICA 23, 9000 Murska Sobota)

Garancijski list

1. S tem garancijskim listom « Grizzly Tools GmbH & Co. KG Stockstädter Str. 20, 63762 Großostheim, Nemčija » jamcimo, da bo izdelek v garancijskem roku ob normalni in pravilni uporabi brezhibno deloval in se zavezujemo, da bomo ob izpolnjenih spodaj navedenih pogojih odpravili morebitne pomanjkljivosti in okvare zaradi napak v materialu ali izdelavi oziroma po svoji presoji izdelek zamenjali ali vrnili kupnino.
2. Garancija je veljavna na ozemlju Republike Slovenije.
3. Garancijski rok za proizvod je 36 mesecev od datuma izročitve blaga. Datum izročitve blaga je razviden iz racuna.
4. Kupec je dolžan okvaro javiti pooblaščenemu servisu oziroma se informirati o nadaljnjih postopkih na zgoraj navedeni telefonski številki. Svetujemo vam, da pred tem na-

tančno preberete navodila o sestavi in uporabi izdelka.

5. Kupec je dolžan pooblaščenemu servisu predložiti garancijski list in racun, kot potrdilo in dokazilo o nakupu ter dnevu izročitve blaga.
6. V primeru, da proizvod popravlja nepooblaščen servis ali oseba, kupec ne more uveljavljati zahtevkov iz te garancije.
7. Vzroki za okvaro oziroma nedelovanje izdelka morajo biti lastnosti stvari same in ne vzroki, ki so zunaj proizvajalceve oziroma prodajalceve sfere. Kupec ne more uveljavljati zahtevkov iz te garancije, ce se ni držal priloženih navodil za sestavo in uporabo izdelka ali ce je izdelek kakorkoli spremenjen ali nepravilno vzdrževan.
8. Jamcimo servis in rezervne dele še 3 leta po preteku garancijskega roka.
9. Obrabni deli oz. potrošni material so izvzeti iz garancije.
10. Vsi potrebni podatki za uveljavljanje garancije se nahajajo na dveh locenih dokumentih (garancijski list, racun).
11. Ta garancija proizvajalca ne izključuje pravic potrošnika, ki izhajajo iz odgovornosti prodajalca za napake na blagu.

Prodajalec:

Lidl Slovenija d.o.o. k.d., Pod lipami 1,
SI-1218 Komenda

Prevod izvirnika izjave ES o skladnosti

Proizvod: **Akumulatorska sabljasta žaga 40 V**

Model: **PPSSA 40-Li A1**

Serijska številka: 000001-040000

Predmet navedene izjave je v skladu z ustrežno zakonodajo Unije o harmonizaciji:

**2006/42/EC • 2014/30/EU • 2011/65/EU & (EU) 2015/863
Proizvod z baterijo Smart PAPS 204 A1/Smart PAPS 208 A1: 2014/53/EU**

Predmet navedene izjave je v skladu z Direktivo 2011/65/EU Evropskega parlamenta in Sveta z dne 8. junija 2011 o omejevanju uporabe nekaterih nevarnih snovi v električni in elektronski opremi.

Za zagotovitev skladnosti so bili uporabljeni naslednji usklajeni standardi ter nacionalni standardi in predpisi:

**EN 62841-1:2015 • EN 62841-2-11:2016/A1:2020 • EN IEC 63000:2018
EN IEC 55014-1:2021 • EN IEC 55014-2:2021 • EN 62471:2008
Proizvod z baterijo Smart PAPS 204 A1/Smart PAPS 208 A1:
EN 301 489-1 V2.2.3:2019 • EN 301 489-17 V3.2.4:2020
EN 300 328 V2.2.2:2019 • EN 50663:2017
EN IEC 63000:2018**

Ta izjava o skladnosti se izda na lastno odgovornost proizvajalca:



Grizzly Tools GmbH & Co. KG
Stockstädter Str. 20
63762 Großostheim
NEMČIJA
03.10.2022

Christian Frank
Pooblaščen zastopnik za dokumentacijo

Explosionszeichnung • Exploded view • Vue éclatée • Vista esplosa • Vista explosionada • Explosietekening • Eksploderet tegning • Robbantott ábra • Widok rozłożony • Rozłożený pohľad • Rozložení pohľad

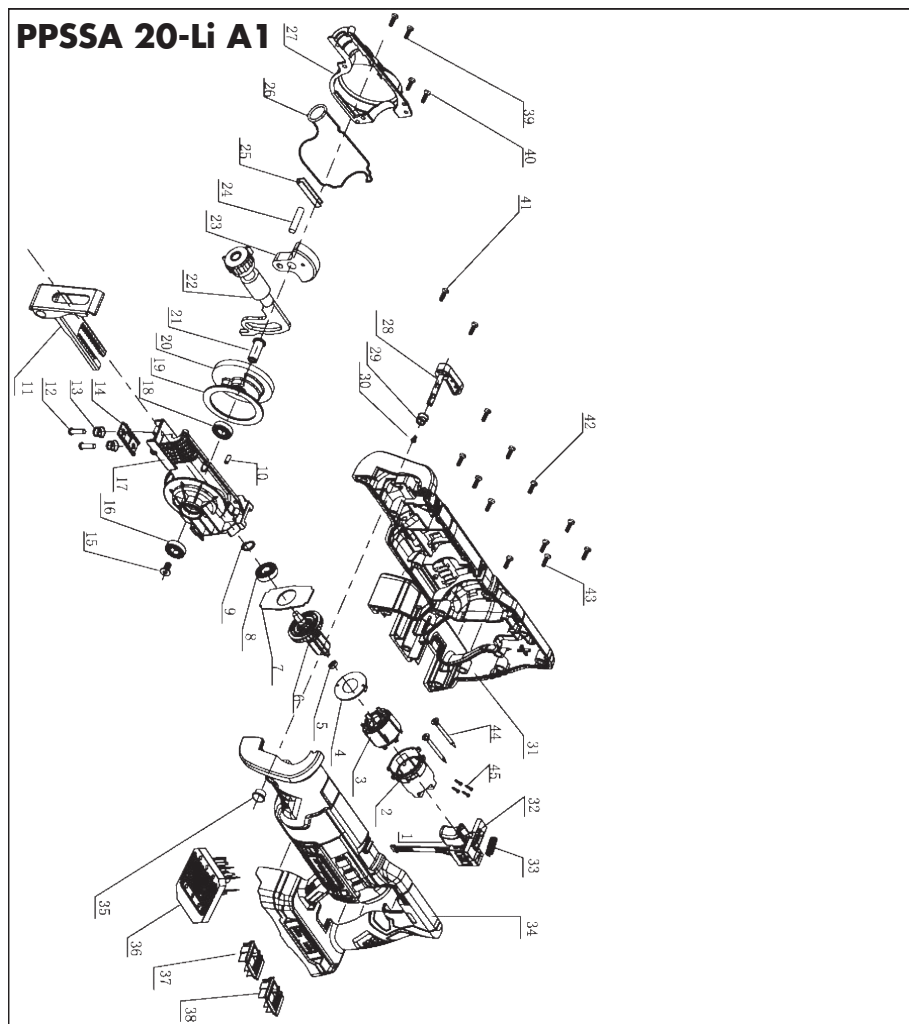

informativ • informativo • informatif • informatief • informativo • informativ • informacyjny • informační • informatívny



GRIZZLY TOOLS GMBH & CO. KG

Stockstädter Straße 20
63762 Großostheim
GERMANY

Stand der Informationen · Last Information Update · Version
des informations · Stand van de informatie · Stan informacii ·
Stav informací · Stav informácií · Tilstand af information ·
Estado de las informaciones · Versione delle informazioni ·
Információk állása · Stanje informacij: 09/2022
Ident.-No.: 74210004092022-8



IAN 396074_2201

8