

SILVERCREST®



2-IN-1 CORDLESS VACUUM CLEANER 2-IN-1 AKKU-HAND- UND- BODENSTAUBSAUGER ASPIRATEUR SANS FIL POLYVALENT 2 EN 1 SHSS 18 B1

(GB) (IE)

2-IN-1 CORDLESS VACUUM CLEANER

Operating instructions

(FR) (BE)

ASPIRATEUR SANS FIL POLYVALENT 2 EN 1

Mode d'emploi

(CZ)

2 V 1 – AKU RUČNÍ A PODLAHOVÝ VYSAVAČ

Návod k obsluze

(SK)

AKU RUČNÝ A PODLAHOVÝ VYSÁVAČ 2 V 1

Návod na obsluhu

(DK)

211 HÅND- OG GULVSTØVSUGER MED GENOPLADELIGT BATTERI

Betjeningsvejledning

(DE) (AT) (CH)

2-IN-1 AKKU-HAND- UND- BODENSTAUBSAUGER

Bedienungsanleitung

(NL) (BE)

2-IN-1 SNOERLOZE HAND- EN VLOERSTOFZUIGER

Gebruiksaanwijzing

(PL)

AKUMULATOROWY ODKURZACZ RĘCZNY I PODŁOGOWY 2 W 1

Instrukcja obsługi

(ES)

ASPIRADOR ESCOBA Y DE MANO 2 EN 1 RECARGABLE

Instrucciones de uso

IAN 359922_2101

(DE) (BE) (NL)
(CZ) (PL) (SK)



GB IE

Before reading, unfold the page containing the illustrations and familiarise yourself with all functions of the device.

DE AT CH

Klappen Sie vor dem Lesen die Seite mit den Abbildungen aus und machen Sie sich anschließend mit allen Funktionen des Gerätes vertraut.

FR BE

Avant de lire le mode d'emploi, ouvrez la page contenant les illustrations et familiarisez-vous ensuite avec toutes les fonctions de l'appareil.

NL BE

Vouw vóór het lezen de pagina met de afbeeldingen open en maak u vertrouwd met alle functies van het apparaat.

CZ

Před čtením si otevřete stranu s obrázky a potom se seznamte se všemi funkcemi přístroje.

PL

Przed przeczytaniem proszę rozłożyć stronę z ilustracjami, a następnie proszę zapoznać się z wszystkimi funkcjami urządzenia.

SK

Pred čítaním si odklopte stranu s obrázkami a potom sa oboznámte so všetkými funkciami prístroja.

ES

Antes de empezar a leer abra la página que contiene las imágenes y, en seguida, familiarícese con todas las funciones del dispositivo.

DK

Før du læser, vend siden med billeder frem og bliv bekendt med alle apparatets funktioner.

GB/IE	Operating instructions	Page	1
DE/AT/CH	Bedienungsanleitung	Seite	15
FR/BE	Mode d'emploi	Page	29
NL/BE	Gebruiksaanwijzing	Pagina	45
CZ	Návod k obsluze	Strana	59
PL	Instrukcja obsługi	Strona	73
SK	Návod na obsluhu	Strana	87
ES	Instrucciones de uso	Página	101
DK	Betjeningsvejledning	Side	115

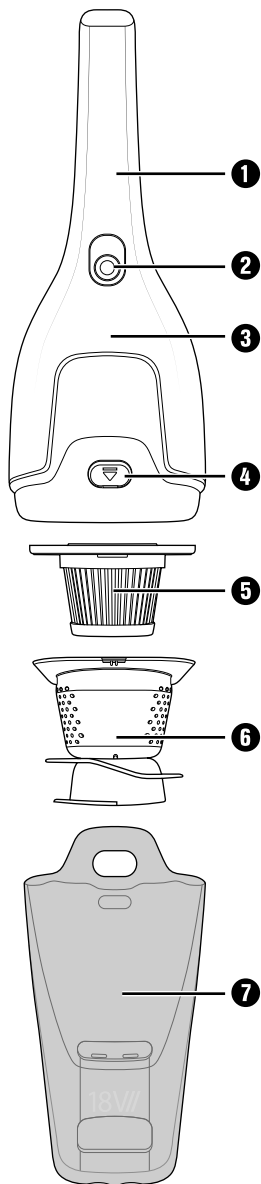
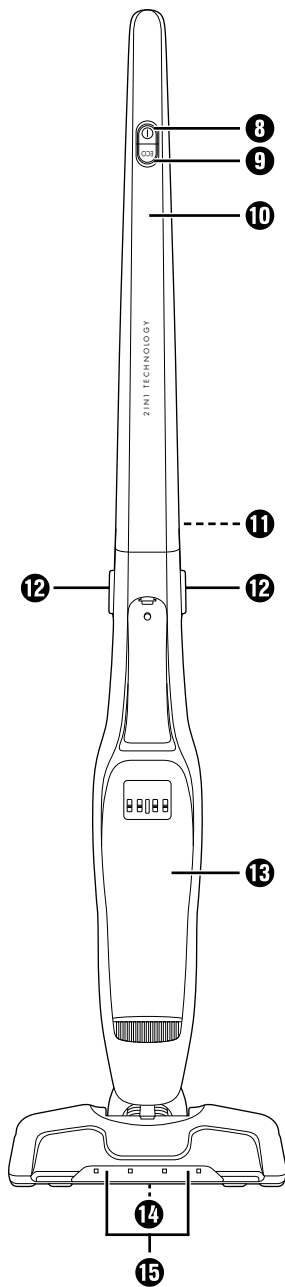
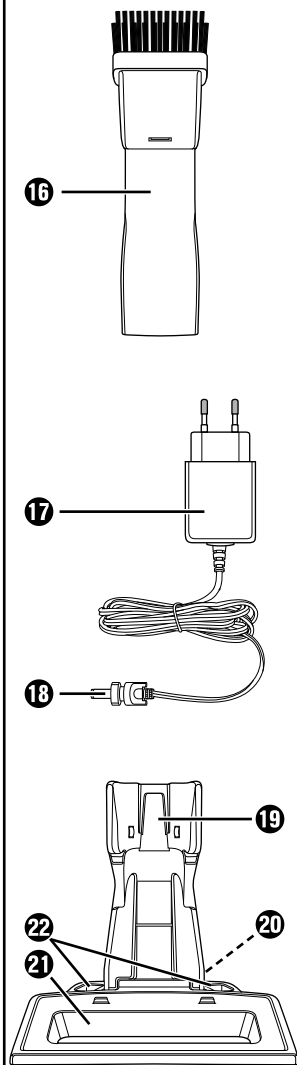
A**B****C**

Contents

Introduction	2
Intended use	2
Package contents	2
Appliance description	2
Technical specifications	3
Safety information	4
Before first use	7
Charging the appliance	7
Assembly/disassembly	7
Fitting the handle rod	7
Connecting/removing the hand element to/from the handle rod	8
Operation	8
Using the hand element with the handle rod	8
Using the 2-in-1 crevice and brush attachment	9
Using the hand element	9
Cleaning and maintenance	9
Emptying the dirt container and cleaning the filter	10
Cleaning the appliance	10
Cleaning the rotary brush	10
Storage	11
Troubleshooting	11
Disposal	11
Disposal of the device	11
Disposal of the packaging	11
Kompernass Handels GmbH warranty	12
Service	13
Importer	13
Ordering replacement parts	14

Introduction

Congratulations on the purchase of your new appliance.

You have selected a high-quality product.

The operating instructions are part of this product. They contain important information about safety, usage and disposal. Before using the product, please familiarise yourself with all operating and safety instructions.

Use the product only as described and for the specified range of applications. Please also pass these operating instructions on to any future owner.

Intended use

This appliance has been designed exclusively for vacuum cleaning dry surfaces and dry residues. This appliance is intended solely for use in private households. The appliance must not be used to vacuum people or animals. Any other usage or modification of the appliance is deemed to be improper and carries a significant risk of accidents. The manufacturer accepts no liability for damages caused by improper use or incorrect operation of the appliance. The appliance is not intended for commercial use.

Package contents

- 2-in-1 cordless handheld/floor vacuum cleaner
- 2-in-1 crevice and brush attachment
- Handle rod
- Cradle (with charging socket)
- Mains adapter
- Operating instructions

NOTE

- ▶ Check the package for completeness and signs of visible damage.
- ▶ If the delivery is incomplete or damage has occurred as a result of defective packaging or during transport, contact the Service hotline (see section **Service**).

Appliance description

Figure A:



- 1 Grip of the hand element
- 2 On/Off switch /Charge indicator lamp
- 3 Hand element
- 4 Release button  (dirt container)
- 5 HEPA filter
- 6 Coarse filter
- 7 Dirt container

Figure B:

- 8 On/Off switch 
- 9 ECO button
- 10 Handle rod
- 11 Screw (rear)
- 12 Release buttons
- 13 Hand element recess
- 14 Rotary brush
- 15 LED light

Figure C:

- 16 2-in-1 crevice and brush attachment
- 17 Mains adapter
- 18 Barrel plug mains adapter
- 19 Cradle (with charging socket)
- 20 Charging socket (bottom)
- 21 Accessory compartment
- 22 Accessories holder

Technical specifications

Floor nozzle

Rated power	5 W
Polarity	



Hand element

Input voltage/ current	22 V $\overline{\overline{=}}$ (DC)/0.5 A
Rated power	90 W
Polarity	

Rechargeable batteries

Capacity	2,200 mAh
Rechargeable batteries	18 V $\overline{\overline{=}}$ (DC) (5 x 3.6V lithium-ion batteries)
Operating time with full battery charge (depending on floor covering)	Level 1, normal mode: approx. 26 min. Level 2 (ECO mode): approx. 34 min.

Mains adapter

Manufacturers	KOMPENASS H. GMBH BURGSTRASSE 21 44867 BOCHUM GERMANY Commercial register number: HRB 4598
Model	SHSS 18 B1-1
Input voltage	100–240 V ~ (AC)
Input AC frequency	50/60 Hz
Output voltage	22.0 V $\overline{\overline{=}}$ (DC)
Output current	0.5 A
Output power	11.0 W
Average operating efficiency	84.2%
Low load efficiency (10%)	80.0%
No-load power consumption	0.09 W
Power consumption	0.4 A
Polarity	
Protection class	II/  (double insulation)
Efficiency class	6 

NOTE

- No user action is required to switch the product between 50 and 60 Hz. The product switches automatically to either 50 or 60 Hz.

Safety information

DANGER! ELECTRIC SHOCK!

- ▶ Never use the handheld vacuum cleaner if the cable, plug or casing are damaged.
- ▶ To prevent accidents, have defective plugs and/or mains cables replaced immediately by an authorised specialist, our customer service or a similarly qualified person.
- ▶ Have all repairs carried out by a specialist workshop. Under no circumstances should you open the appliance yourself. Repairs that are not carried out by a specialist workshop could lead to physical injuries.
- ▶ Before charging the appliance, make sure that the mains voltage corresponds to the voltage indicated in the technical specifications for the mains adapter.
- ▶ Never touch the mains adapter or the appliance with wet or damp hands.
- ▶ Do not use the mains adapter with an extension cable; connect the mains adapter directly to a mains socket.



Do not charge or use the appliance outdoors.

WARNING! RISK OF INJURY!

- ▶ Do not change any accessories while the appliance is switched on.
- ▶ Do not use the handheld vacuum cleaner for vacuuming up water or other liquids.
- ▶ Do not use the handheld vacuum for vacuuming up sharp objects or glass shards.
- ▶ Never vacuum up burning matches, glowing ashes or cigarette butts.

⚠ WARNING! RISK OF INJURY!

- ▶ Do not use the handheld vacuum for vacuuming up chemical products, stone dust, gypsum, cement or similar particles.
- ▶ This appliance is not suitable for use with inflammable and explosive substances or chemical and aggressive liquids.
- ▶ Always store the appliance indoors. To prevent accidents, keep the appliance in a dry location when not in use.
- ▶ Under extreme conditions, leaks in the battery cells may occur. In the event that battery fluid comes into contact with skin or eyes, the affected area must be rinsed off with water immediately. Contact a physician.
- ▶ This appliance may be used by children aged 8 years and above and by persons with limited physical, sensory or mental capabilities or lack of experience and knowledge, provided that they are under supervision or have been told how to use the appliance safely and are aware of the potential risks. Do not allow children to use the appliance as a toy. Cleaning and user maintenance tasks may not be carried out by children unless they are supervised.
- ▶ Use only accessories recommended by the manufacturer.
- ▶ The mains adapter must not be used for other purposes.
- ▶ Always grip the power plug to disconnect the appliance from the power supply.
- ▶ Always be sure to keep the hand vacuum away from heating elements, ovens or other heated appliances and surfaces.

⚠ WARNING! RISK OF INJURY!

- ▶ Always make certain that the ventilation slits are not obstructed. A blocked ventilation circuit can result in overheating and damage to the appliance.
- ▶ Take special care when using the hand vacuum on stairs. Risk of falling!
- ▶ This product contains rechargeable batteries. Do not throw the appliance into a fire and do not subject it to high temperatures. There is a risk of an explosion!
- ▶ Always remove the hand element from the handle rod before cleaning the rotary brush to avoid accidental starting of the rotary brush.

ATTENTION! PROPERTY DAMAGE!

- ▶  The product is equipped or supplied with a lithium-ion battery. Do not throw the batteries into a fire and do not subject them to high temperatures. There is a risk of an explosion!
- ▶ Do not use the hand vacuum cleaner without the HEPA filter inserted.
- ▶ Do not use the mains adapter for a different product and do not attempt to charge this appliance using a different mains adapter. Use only the mains adapter supplied with this appliance.
- ▶ The batteries in this appliance cannot be replaced.
- ▶ Never charge non-rechargeable batteries!



The mains adapter is intended for indoor use only.

Before first use

- Remove all packaging materials and protective stickers from the appliance, especially the protective sticker on the contacts on the back of the hand element ③.
- Place the cradle ⑱ onto the stand until the cradle ⑱ clicks into place.

NOTE

- ▶ The appliance batteries are not charged upon delivery. The batteries must be charged for 5–6 hours before using the appliance for the first time.

Charging the appliance

NOTE

- ▶ Ensure that the appliance is switched off before starting to charge the batteries.
- To charge the appliance, connect the mains adapter ⑰ to a mains socket. Plug the barrel plug ⑲ into the charging socket ⑳ on the underside of the cradle ⑱. Feed the cable through the recess on the rear of the cradle ⑱ so that the cradle ⑱ is not resting on the cable.
- Place the handle rod with the attached hand element ③ onto the cradle ⑱. The charge indicator lamp ② lights up red. When the appliance is fully charged, the charge indicator lamp ② lights up blue.
- Do not recharge the batteries until the suction power of the appliance has become noticeably weaker.

NOTE

- ▶ When the batteries are weak, the charge indicator lamp ② starts flashing blue. When this happens, the appliance can be operated for another 3 to 5 minutes.
- ▶ Once the batteries are completely discharged, the charge indicator lamp ② flashes red five times and the appliance switches off.

Assembly/disassembly

Fitting the handle rod

- 1) Loosen the screw ① at the back of the handle rod ⑩ with a screwdriver in anticlockwise direction. Pull the screw ① out of the screw hole on the handle rod ⑩.
- 2) Attach the handle rod ⑩ to the handle rod bracket of the appliance. Push the handle rod ⑩ all the way onto the handle rod bracket until it is firmly seated on the appliance. (Fig. 1).

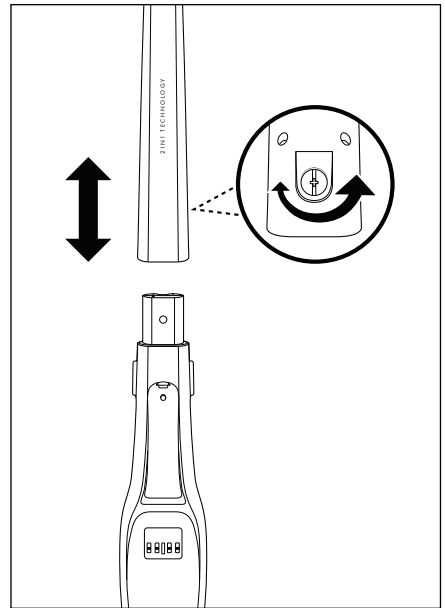

Fig. 1

- 3) Insert the screw ① into the screw hole at the back of the handle rod ⑩. Tighten the screw ① clockwise with a screwdriver (Fig. 1).

Connecting/removing the hand element to/from the handle rod

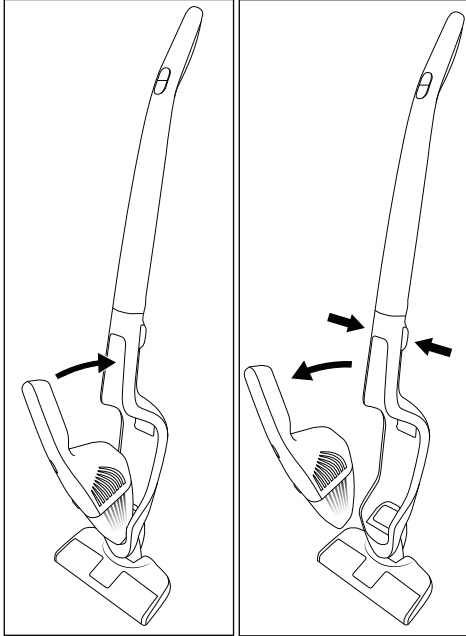

Fig. 2

Fig. 3

- 1) To connect the hand element **3** to the handle rod **10**, push the tip of the hand element **3** into the opening in the hand element recess **13**.
- 2) Then press the grip **1** of the hand element **3** into the handle rod **10** until the hand element **3** clicks firmly into place (Fig. 2).
- 3) To remove the hand element **3** from the handle rod **10**, press both release buttons **12**.
- 4) Then pull the hand element **3** upwards and forwards out of the hand element recess **13** (Fig. 3).

Operation

ATTENTION! PROPERTY DAMAGE!

- ▶ The suction opening must always be open and may not be blocked. Blockages lead to overheating and damage to the motor.
- ▶ Do not vacuum shag pile carpet with the floor nozzle. The rotary brush **14** can get caught in the carpet and jam!

NOTE

- ▶ Make sure that the HEPA filter **5** and the coarse filter **6** are always inserted before using the appliance.
- ▶ As soon as the suction power of the appliance begins to diminish noticeably and the charge indicator lamp **2** flashes blue, connect the appliance to the mains adapter **17**.

Using the hand element with the handle rod

- 1) Insert the hand element **3** into the hand element recess **13** as described in the section **Assembly/disassembly**.
- 2) Switch on the appliance using the On/Off switch **1** **8**. The charge indicator lamp **2** lights up blue, the LED light **15** on the floor nozzle lights up and the rotary brush **14** starts rotating.

NOTE

- ▶ Press the ECO button **9** to switch to the energy-saving ECO mode. The appliance now uses a lower suction power but can run for longer.
Press the ECO button **9** again to work with full suction power.
- 3) Guide the floor nozzle over the area to be vacuumed. Hold the handle rod **10** so that the floor nozzle moves smoothly over the floor.
 - 4) Press the On/Off switch **1** **8** when you have finished vacuuming. The rotary brush **14** stops and the charge indicator lamp **2** as well as the LED light **15** switch off.

Using the 2-in-1 crevice and brush attachment

NOTE

- ▶ Switch the appliance off before attaching or removing the 2-in-1 crevice and brush attachment **16**.

The appliance's 2-in-1 crevice and brush attachment **16** has two different nozzles for different applications. Choose the appropriate nozzle depending on your needs:

Brush nozzle

Use the brush nozzle to clean soft and/or delicate surfaces.

Crevice nozzle

Use the crevice nozzle to clean narrow and hard to reach locations.

- Attach the 2-in-1 crevice and brush attachment **16** to the hand element **3**.
- Alternatively, you can attach only the brush nozzle or only the crevice nozzle to the hand element **3**.
- When you are done using it, pull the 2-in-1 crevice and brush attachment **16** or the single nozzle off the hand element **3**.

Using the hand element

- 1) Remove the hand element **3** from the hand element recess **18** as described in the section **Assembly/disassembly**.
- 2) If necessary, attach the 2-in-1 crevice and brush attachment **16** to the hand element **3**. Alternatively, you can attach only the brush nozzle or only the crevice nozzle to the hand element **3**.
- 3) Press the On/Off switch **1** **2** on the hand element **3** to start vacuuming the desired areas. The charge indicator lamp **2** lights up blue during operation.
- 4) When you are finished vacuuming, press the On/Off switch **1** **2** again. The charge indicator lamp **2** switches off.

Cleaning and maintenance

⚠ WARNING! RISK OF INJURY!

- ▶ Always unplug the mains adapter **17** from the mains power socket. Pull the barrel plug **18** out of the charging socket **20** on the cradle **19** before cleaning the cradle **19**.
- ▶ Always remove the hand element **3** from the hand element recess **18** on the handle rod **10** before cleaning
 - the hand element **3**,
 - the handle rod **10**, or
 - the rotary brush **14**.

ATTENTION! PROPERTY DAMAGE!

- ▶ Do not use abrasive or aggressive cleaning materials. They can damage the surface of the appliance!

NOTE

- ▶ The LED light **15** is maintenance-free. The LEDs cannot be replaced!

Emptying the dirt container and cleaning the filter

NOTE

- ▶ To achieve the best results, empty the dirt container **7** and clean the HEPA filter **5** regularly.
- ▶ If you need a new HEPA filter **5**, please contact our customer service department (see section **Ordering replacement parts**).

- 1) To open the dirt container **7**, remove the hand element **3** from the hand element recess **13**.
- 2) Press the release button **4** and, at the same time, pull the dirt container **7** forwards and off.
- 3) Start by pulling the HEPA filter **5** and then the coarse filter **6** out of the dirt container **7** (Fig. 4). Tap out both parts over a rubbish bin or similar. If necessary, you can rinse out the HEPA filter **5** with fresh water. Allow it to air dry fully afterwards.

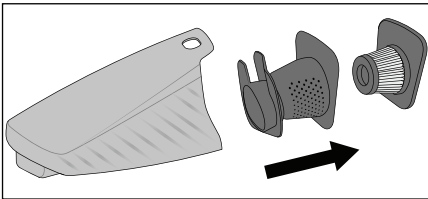

Fig. 4



- 4) Empty the dirt container **7** into the rubbish bin or similar.
- 5) First re-insert the coarse filter **6** and then the dry HEPA filter **5**.
- 6) Replace the dirt container **7** onto the hand element **3** by first pushing the lower catch on the hand element **3** into the recess on the dirt container **7**. Then, press the upper part of the dirt container **7** onto the hand element **3** until the dirt container **7** clicks into place and sits firmly.

Cleaning the appliance

Wipe the appliance with a damp cloth. For stubborn dirt, add a little mild detergent to the cloth. Ensure that the appliance is completely dry before using it again.

Cleaning the rotary brush

The rotary brush **14** should be checked regularly for blockages; any hair, threads or dirt should be removed. Remove the rotary brush **14** as follows:

- 1) Turn the floor nozzle upside down.
- 2) Push the catch on the cover plate towards the  symbol and remove the cover plate (Fig. 5).
- 3) Remove the rotary brush **14**.
- 4) Remove any dirt (on both sides of the brush bristles) and clean the rotary brush **14**. To do this, take a damp cloth and wipe the individual bristle bundles from the inside to the outside.
- 5) To replace the rotary brush **14**, first push the broad end onto the drive shaft so that the rotary brush **14** hooks into place.
- 6) Then, push the other end into the mount so that the rotary brush **14** sits straight in the floor nozzle.
- 7) Reattach the cover plate until it clicks firmly into place. The cover plate locks automatically as the latch moves towards the  symbol (Fig. 5).

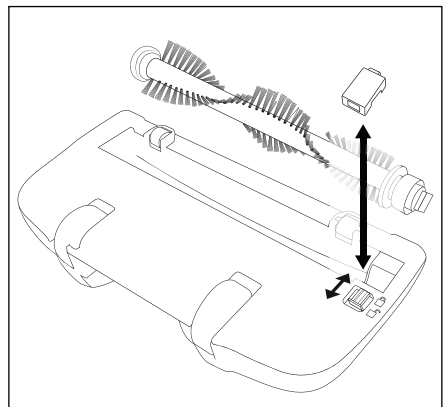

Fig. 5

Storage

- When you are not using the appliance, place it on the cradle **19**.
- Store the 2-in-1 crevice and brush attachment **16** in the accessory compartment **21**.
- Alternatively, you can put the brush nozzle and crevice nozzle into the accessories holder **22** individually or together.
- Store the appliance in a dust-free and dry location.

Troubleshooting

The appliance is not working.

- The battery is not charged.
 - ▶ Charge the appliance (see section **Charging the appliance**).
- The appliance is defective.
 - ▶ Contact the customer service department (see section **Service**).

The appliance is running but hardly sucking up any dirt.

- The battery is not sufficiently charged.
 - ▶ Charge the appliance (see section **Charging the appliance**).
- The dirt container **7** is full.
 - ▶ Empty the dirt container **7** (see section **Cleaning and maintenance**).
- The HEPA filter **5** is blocked.
 - ▶ Clean the HEPA filter **5** (see section **Cleaning and maintenance**).

The appliance will not charge.

- The mains adapter **17** is not correctly connected to the charging socket **20** or the mains socket.
 - ▶ Check the connections of the mains adapter **17**.
- The mains adapter **17** is defective.
 - ▶ Contact the customer service department (see section **Service**).

Disposal

Disposal of the device



Never dispose of the appliance in your normal domestic waste. This product is subject to the provisions of European Directive 2012/19/EU.

Dispose of the appliance via an approved disposal company or your municipal waste facility. Please comply with all applicable regulations. Please contact your waste disposal facility if you are in any doubt.



Your local community or municipal authorities can provide information on how to dispose of the worn-out product.



The product is recyclable, subject to extended producer responsibility and is collected separately.

NOTE

- ▶ The appliance contains batteries that cannot be removed by the user. To prevent risks, the removal or replacement of the batteries may only be carried out by the manufacturer, the manufacturer's customer service department or a similarly qualified person. When disposing of the appliance, indicate that the appliance contains batteries.

Disposal of the packaging



The packaging is made from environmentally friendly material and can be disposed of at your local recycling plant.



Dispose of the packaging in an environmentally friendly manner. Note the labelling on the packaging and separate the packaging material components for disposal, if necessary.

The packaging materials are labelled with abbreviations (a) and numbers (b) with the following meanings: 1-7: plastics, 20-22: paper and cardboard, 80-98: composites.

Kompernass Handels GmbH warranty

Dear Customer,

This appliance has a 3-year warranty valid from the date of purchase. If this product has any faults, you, the buyer, have certain statutory rights. Your statutory rights are not restricted in any way by the warranty described below.

Warranty conditions

The warranty period starts on the date of purchase. Please keep your receipt in a safe place. This will be required as proof of purchase.

If any material or manufacturing fault occurs within three years of the date of purchase of the product, we will either repair or replace the product for you or refund the purchase price (at our discretion).

This warranty service requires that you present the defective appliance and the proof of purchase (receipt) within the three-year warranty period, along with a brief written description of the fault and of when it occurred.

If the defect is covered by the warranty, your product will either be repaired or replaced by us. The repair or replacement of a product does not signify the beginning of a new warranty period.

Warranty period and statutory claims for defects

The warranty period is not prolonged by repairs effected under the warranty. This also applies to replaced and repaired components. Any damage and defects present at the time of purchase must be reported immediately after unpacking. Repairs carried out after expiry of the warranty period shall be subject to a fee.

Scope of the warranty

This appliance has been manufactured in accordance with strict quality guidelines and inspected meticulously prior to delivery.

The warranty covers material faults or production faults. The warranty does not extend to product parts subject to normal wear and tear or to fragile parts which could be considered as consumable parts such as switches, batteries or parts made of glass.

The warranty does not apply if the product has been damaged, improperly used or improperly maintained. The directions in the operating instructions for the product regarding proper use of the product are to be strictly followed. Uses and actions that are discouraged in the operating instructions or which are warned against must be avoided.

This product is intended solely for private use and not for commercial purposes. The warranty shall be deemed void in cases of misuse or improper handling, use of force and modifications/repairs which have not been carried out by one of our authorised Service centres.

Warranty claim procedure

To ensure quick processing of your case, please observe the following instructions:

- Please have the till receipt and the item number (IAN) 359922_2101 available as proof of purchase.
- You will find the item number on the type plate on the product, an engraving on the product, on the front page of the operating instructions (below left) or on the sticker on the rear or bottom of the product.
- If functional or other defects occur, please contact the service department listed either by **telephone** or by **e-mail**.
- You can return a defective product to us free of charge to the service address that will be provided to you. Ensure that you enclose the proof of purchase (till receipt) and information about what the defect is and when it occurred.



You can download these instructions along with many other manuals, product videos and installation software at www.lidl-service.com.

This QR code will take you directly to the Lidl service page (www.lidl-service.com) where you can open your operating instructions by entering the item number (IAN) 359922_2101.

Service

GB Service Great Britain

Tel.: 0800 404 7657

E-Mail: kompennass@lidl.co.uk

IE Service Ireland

Tel.: 1890 930 034

(0,08 EUR/Min., (peak))

(0,06 EUR/Min., (off peak))

E-Mail: kompennass@lidl.ie

IAN 359922_2101

Importer

Please note that the following address is not the service address. Please use the service address provided in the operating instructions.

KOMPENASS HANDELS GMBH

BURGSTRASSE 21

44867 BOCHUM

GERMANY

www.kompennass.com

Ordering replacement parts

You can order replacement parts for this product on the internet at www.kompernass.com.



Scan this QR code with your smartphone or tablet. You can use this QR code to navigate directly to our website (www.kompernass.com) where you can view and order the available spare parts.

NOTE

- ▶ If you have problems with your online order, you can contact our customer service centre by phone or email (see section **Service**).
- ▶ Please always quote the article number (e.g. 123456_7890) when ordering. You can find it on the title page of these operating instructions.
- ▶ Please note that online ordering of replacement parts is not possible for all countries.

Inhaltsverzeichnis

Einleitung	16
Bestimmungsgemäßer Gebrauch	16
Lieferumfang	16
Gerätebeschreibung	16
Technische Daten	17
Sicherheitshinweise	18
Vor dem ersten Gebrauch	21
Gerät aufladen	21
Montage/Demontage	21
Stiel montieren	21
Handteil mit Stiel verbinden/vom Stiel lösen	22
Bedienen	22
Handteil mit Stiel verwenden	22
2-in-1 Fugen- und Bürstenaufsatz verwenden	23
Handteil verwenden	23
Reinigung und Pflege	23
Schmutzbehälter leeren und Filter reinigen	24
Gerät reinigen	24
Bürstenrolle reinigen	24
Lagerung	25
Fehlerbehebung	25
Entsorgung	26
Gerät entsorgen	26
Verpackung entsorgen	26
Garantie der Kompernaß Handels GmbH	26
Service	28
Importeur	28
Ersatzteile bestellen	28

Einleitung

Herzlichen Glückwunsch zum Kauf Ihres neuen Gerätes.

Sie haben sich damit für ein hochwertiges Produkt entschieden. Die Bedienungsanleitung ist Bestandteil dieses Produkts. Sie enthält wichtige Hinweise für Sicherheit, Gebrauch und Entsorgung. Machen Sie sich vor der Benutzung des Produkts mit allen Bedien- und Sicherheitshinweisen vertraut.

Benutzen Sie das Produkt nur wie beschrieben und für die angegebenen Einsatzbereiche. Händigen Sie alle Unterlagen bei Weitergabe des Produkts an Dritte mit aus.

Bestimmungsgemäßer Gebrauch

Dieses Gerät dient ausschließlich dem Saugen von trockenen Oberflächen bzw. trockenem Sauggut. Dieses Gerät ist ausschließlich für die Benutzung in privaten Haushalten bestimmt. Das Gerät darf nicht dazu verwendet werden Menschen oder Tiere abzusaugen. Jede andere Verwendung oder Veränderung des Gerätes gilt als nicht bestimmungsgemäß und birgt erhebliche Unfallgefahren. Der Hersteller haftet nicht für Schäden, die durch nicht bestimmungsgemäßen Gebrauch oder falsche Bedienung verursacht werden. Das Gerät ist nicht für den gewerblichen Gebrauch bestimmt.

Lieferumfang

- 2-in-1 Akku-Hand- und Bodenstaubsauger
- 2-in-1 Fugen- und Bürstenaufsatz
- Stiel
- Halterung (mit Ladebuchse)
- Netzteil
- Bedienungsanleitung

HINWEIS

- ▶ Prüfen Sie die Lieferung auf Vollständigkeit und auf sichtbare Schäden.
- ▶ Bei einer unvollständigen Lieferung oder Schäden infolge mangelhafter Verpackung oder durch Transport wenden Sie sich an die Service-Hotline (siehe Kapitel **Service**).

Gerätebeschreibung

Abbildung A:

- 1 Griff Handteil
- 2 Ein-/Aus-Schalter ①/Ladekontrollleuchte
- 3 Handteil
- 4 Entriegelungstaste ▲ (Schmutzbehälter)
- 5 HEPA-Filter
- 6 Grobfilter
- 7 Schmutzbehälter

Abbildung B:

- 8 Ein-/Aus-Schalter ①
- 9 ECO-Taste
- 10 Stiel
- 11 Schraube (hinten)
- 12 Entriegelungstasten
- 13 Handteilmulde
- 14 Bürstenrolle
- 15 LED-Beleuchtung

Abbildung C:



- 16 2-in-1 Fugen- und Bürstenaufsatz
- 17 Netzteil
- 18 Hohlstecker Netzteil
- 19 Halterung (mit Ladebuchse)
- 20 Ladebuchse (Unterseite)
- 21 Zubehörfach
- 22 Zubehöralterung

Technische Daten

Bodendüse

Nennleistung	5 W
Polarität	





Handteil

Eingangsspannung/ -strom	22 V  (Gleichstrom)/ 0,5 A
Nennleistung	90 W
Polarität	

Akkus

Kapazität	2200 mAh
Akkus	18 V  (Gleichstrom) (5 x 3,6 V Lithium-Ionen-Akku)
Betriebszeit bei voller Akkuladung (abhängig vom Bodenbelag)	Stufe 1 (normaler Modus): ca. 26 Min. Stufe 2 (ECO-Modus): ca. 34 Min.

Netzteil

Hersteller	KOMPERNASS H. GMBH BURGSTRASSE 21 44867 BOCHUM GERMANY Handelsregisternummer: HRB 4598
Modell	SHSS 18 B1-1
Eingangsspannung	100-240 V ~ (Wechselstrom)
Eingangswechselstromfrequenz	50/60 Hz
Ausgangsspannung	22,0 V  (Gleichstrom)
Ausgangsstrom	0,5 A
Ausgangsleistung	11,0 W
Durchschnittliche Effizienz im Betrieb	84,2 %
Effizienz bei geringer Last (10%)	80,0 %
Leistungsaufnahme bei Nulllast	0,09 W
Stromaufnahme	0,4 A
Polarität	
Schutzklasse	II/  (Doppelisolierung)
Effizienzklasse	6 

HINWEIS

- Es ist keine Aktion seitens der Benutzer erforderlich, um das Produkt zwischen 50 und 60 Hz umzustellen. Das Produkt passt sich sowohl für 50 als auch für 60 Hz an.

Sicherheitshinweise

⚠ GEFAHR! ELEKTRISCHER SCHLAG!

- ▶ Den Handstaubsauger niemals gebrauchen, wenn Kabel, Stecker oder Gehäuse beschädigt sind.
- ▶ Lassen Sie beschädigte Netzstecker oder Netzkabel sofort von autorisiertem Fachpersonal, dem Kundenservice oder von einer ähnlich qualifizierten Person austauschen, um Gefährdungen zu vermeiden.
- ▶ Lassen Sie Reparaturen nur von einer Fachwerkstatt durchführen. Öffnen Sie unter keinen Umständen selbst das Gerät. Eingriffe, die nicht durch einen Fachbetrieb vorgenommen wurden, können zu Verletzungen führen.
- ▶ Überzeugen Sie sich vor dem Laden des Gerätes, dass die in den technischen Daten des Netzteils verzeichnete Spannung der Netzspannung entspricht.
- ▶ Fassen Sie das Netzteil oder das Gerät nicht mit nassen oder feuchten Händen an.
- ▶ Verwenden Sie das Netzteil nicht mit einem Verlängerungskabel, sondern verbinden Sie das Netzteil direkt mit einer Steckdose.



Laden bzw. verwenden Sie dieses Gerät nicht im Freien.

⚠ WARNUNG! VERLETZUNGSGEFAHR!

- ▶ Wechseln Sie keine Zubehörteile aus, wenn das Gerät in Betrieb ist.
- ▶ Benutzen Sie den Handstaubsauger nicht zum Aufsaugen von Wasser oder anderen Flüssigkeiten.
- ▶ Benutzen Sie den Handstaubsauger nicht zum Aufsaugen von spitzen Gegenständen oder Glasscherben.
- ▶ Niemals brennende Streichhölzer, glimmende Asche oder Zigarettenstummel aufsaugen.

⚠️ WARNUNG! VERLETZUNGSGEFAHR!

- ▶ Gebrauchen Sie den Handstaubsauger nicht zum Aufsaugen von chemischen Produkten, Steinstaub, Gips, Zement, oder anderen ähnlichen Partikeln.
- ▶ Das Gerät ist nicht für entflammbare und explosive Stoffe oder chemische und aggressive Flüssigkeiten geeignet.
- ▶ Lagern Sie das Gerät immer in geschlossenen Räumen. Um Unfälle zu verhindern, bewahren Sie das Gerät nach Gebrauch an einem trockenen Ort auf.
- ▶ Unter extremen Bedingungen können Leckagen an den Akkuzellen auftreten. Bei Kontakt der Flüssigkeit mit Haut oder Augen ist die betreffende Stelle sofort mit sauberem Wasser aus- bzw. abzuspülen. Suchen Sie einen Arzt auf.
- ▶ Dieses Gerät kann von Kindern ab 8 Jahren und darüber sowie von Personen mit verringerten physischen, sensorischen oder mentalen Fähigkeiten oder Mangel an Erfahrung und Wissen benutzt werden, wenn sie beaufsichtigt oder bezüglich des sicheren Gebrauchs des Gerätes unterwiesen wurden und die daraus resultierenden Gefahren verstehen. Kinder dürfen nicht mit dem Gerät spielen. Reinigung und Benutzer-Wartung dürfen nicht von Kindern ohne Beaufsichtigung durchgeführt werden.
- ▶ Verwenden Sie nur Zubehörteile, die vom Hersteller empfohlen werden.
- ▶ Das Netzteil darf nicht für andere Zwecke benutzt werden.
- ▶ Fassen Sie immer den Netzstecker an, um das Gerät von der Stromversorgung zu trennen.
- ▶ Achten Sie unbedingt darauf, dass Sie den Handstaubsauger nicht neben Heizkörpern, Backöfen oder anderen erhitzten Geräten oder Flächen abstellen.

⚠️ WARNUNG! VERLETZUNGSGEFAHR!

- ▶ Achten Sie immer darauf, dass die Lüftungsschlitze frei sind. Ein blockierter Luftkreislauf kann zur Überhitzung und Beschädigung des Gerätes führen.
- ▶ Üben Sie besondere Sorgfalt aus, wenn Sie den Handstaubsauger auf Treppen benutzen. Sturzgefahr!
- ▶ Dieses Produkt enthält wiederaufladbare Akkus. Werfen Sie das Gerät nicht ins Feuer und setzen Sie es nicht hohen Temperaturen aus. Es besteht Explosionsgefahr!
- ▶ Nehmen Sie vor dem Reinigen der Bürstenrolle immer das Handteil aus dem Stiel, um ein versehentliches Starten der Bürstenrolle zu vermeiden.

ACHTUNG! SACHSCHADEN!

- ▶  Das Produkt ist mit einem Lithium-Ionen-Akku ausgerüstet bzw. liegt dem Produkt bei. Werfen Sie die Akkus nicht ins Feuer und setzen Sie sie nicht hohen Temperaturen aus. Es besteht Explosionsgefahr!

- ▶ Benutzen Sie den Handstaubsauger nicht ohne eingesetzten HEPA-Filter.
- ▶ Benutzen Sie das Netzteil nicht für ein anderes Produkt und versuchen Sie nicht, dieses Gerät mittels eines anderen Netzteils aufzuladen. Verwenden Sie nur das mit diesem Gerät gelieferte Netzteil.
- ▶ Die Akkus in diesem Gerät können nicht ersetzt werden.
- ▶ Laden Sie niemals nicht wiederaufladbare Batterien auf!



Verwenden Sie das Netzteil nur in Innenräumen.

Vor dem ersten Gebrauch

- Entfernen Sie alle Verpackungsmaterialien und Schutzkleber vom Gerät, insbesondere den Schutzkleber an den Kontakten auf der Rückseite des Handteils ③.
- Stecken Sie die Halterung ⑱ auf den Ständer, so dass die Halterung ⑱ einrastet.

HINWEIS

- ▶ Das Gerät wird mit nicht geladenen Akkus geliefert. Vor dem ersten Gebrauch des Gerätes sind die Akkus zunächst für 5 bis 6 Stunden zu laden.

Gerät aufladen

HINWEIS

- ▶ Vergewissern Sie sich, dass das Gerät ausgeschaltet ist, bevor Sie mit dem Laden beginnen.
- Um das Gerät aufzuladen, verbinden Sie das Netzteil ⑰ mit einer Netzsteckdose. Stecken Sie den Hohlstecker ⑱ in die Ladebuchse ⑳ an der Unterseite der Halterung ⑱. Führen Sie das Kabel durch die Aussparung an der Rückseite der Halterung ⑱, so dass die Halterung ⑱ nicht auf dem Kabel steht.
- Stellen Sie den Stiel mit eingesetztem Handteil ③ auf die Halterung ⑱. Die Ladekontrollleuchte ② leuchtet rot. Wenn das Gerät aufgeladen ist, leuchtet die Ladekontrollleuchte ② blau.
- Laden Sie die Akkus erst wieder auf, wenn die Saugleistung des Geräts spürbar schwächer wird.

HINWEIS

- ▶ Bei schwachen Akkus beginnt die Ladekontrollleuchte ② blau zu blinken. In diesem Zustand kann das Gerät für etwa 3 bis 5 weitere Minuten betrieben werden.
- ▶ Sind die Akkus vollständig erschöpft, blinkt die Ladekontrollleuchte ② fünfmal rot auf und das Gerät schaltet sich ab.

Montage/Demontage

Stiel montieren

- 1) Lösen Sie die Schraube ⑪ hinten am Stiel ⑩ mit einem Schraubenzieher entgegen dem Uhrzeigersinn. Ziehen Sie die Schraube ⑪ aus der Schrauböffnung am Stiel ⑩.
- 2) Stecken Sie den Stiel ⑩ auf die Stielhalterung am Gerät. Schieben Sie den Stiel ⑩ ganz auf die Stielhalterung, bis er fest auf dem Gerät sitzt. (Abb. 1).



Abb. 1

- 3) Stecken Sie die Schraube ⑪ wieder in die Schrauböffnung hinten am Stiel ⑩. Ziehen Sie die Schraube ⑪ mit einem Schraubenzieher im Uhrzeigersinn fest (Abb. 1).

Handteil mit Stiel verbinden/ vom Stiel lösen

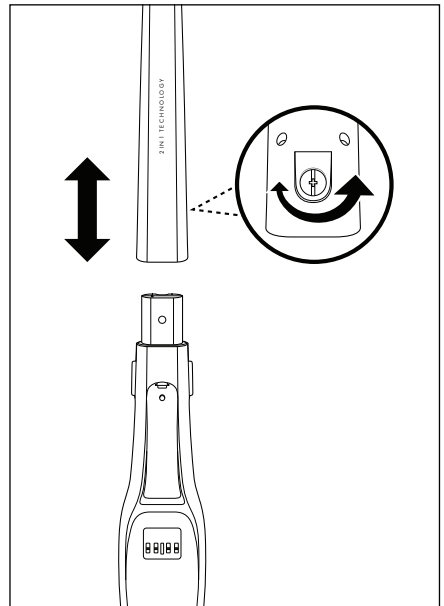

Abb. 2

Abb. 3

- 1) Um das Handteil **3** mit dem Stiel **10** zu verbinden, schieben Sie die Spitze des Handteils **3** in die Aussparung der Handteilmulde **13**.
- 2) Drücken Sie dann den Griff **1** des Handteils **3** in den Stiel **10**, so dass das Handteil **3** einrastet und fest sitzt (Abb. 2).
- 3) Um das Handteil **3** vom Stiel **10** zu lösen, drücken Sie die beiden Entriegelungstasten **12**.
- 4) Ziehen Sie das Handteil **3** nach oben/vorne aus der Handteilmulde **13** (Abb. 3).

Bedienen

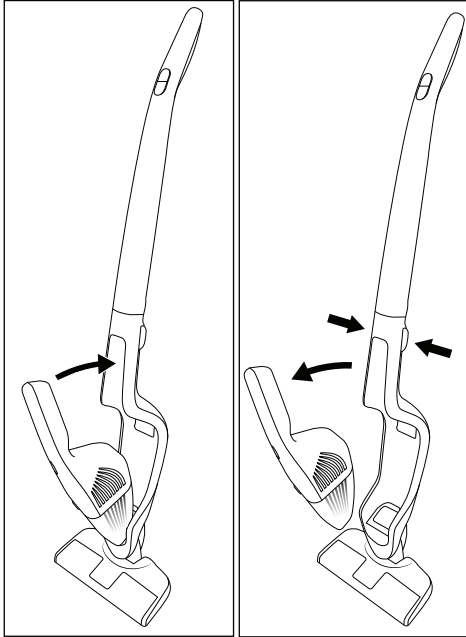
ACHTUNG! SACHSCHADEN!

- Die Saugöffnung muss jederzeit frei und darf nicht verstopft sein. Verstopfungen führen zu Überhitzung und Beschädigung des Motors.
- Saugen Sie keine hochflorigen Teppiche mit der Bodendüse. Die Bürstenrolle **14** verfängt sich im Teppich und blockiert!

HINWEIS

- Achten Sie darauf, dass der HEPA-Filter **5** und der Grobfilter **6** immer eingesetzt sind, bevor Sie das Gerät verwenden.
- Sobald die Saugleistung spürbar nachlässt und die Ladekontrollleuchte **2** blau blinkt, verbinden Sie das Gerät wieder mit dem Netzteil **17**.

Handteil mit Stiel verwenden

- 1) Setzen Sie das Handteil **3** in die Handteilmulde **13** wie im Kapitel **Montage/Demontage** beschrieben.
- 2) Schalten Sie das Gerät am Ein-/Aus-Schalter **1** **8** ein. Die Ladekontrollleuchte **2** leuchtet blau, die LED-Beleuchtung **15** an der Bodendüse leuchtet auf und die Bürstenrolle **14** dreht sich.

HINWEIS

- Drücken Sie die ECO-Taste **9**, um in den energiesparenden ECO-Modus zu wechseln. Das Gerät saugt nun mit verringerter Saugkraft bei längerer Laufzeit. Drücken Sie die ECO-Taste **9** erneut, um wieder mit voller Saugkraft zu arbeiten.
- 3) Fahren Sie mit der Bodendüse über die zu saugenden Stellen. Halten Sie den Stiel **10** dabei so, dass die Bodendüse flach über den Boden gleitet.
 - 4) Drücken Sie den Ein-/Aus-Schalter **1** **8**, wenn Sie das Saugen beenden wollen. Die Bürstenrolle **14** stoppt, die Ladekontrollleuchte **2** und die LED-Beleuchtung **15** erlöschen.

2-in-1 Fugen- und Bürstenaufsatz verwenden

HINWEIS

- Schalten Sie das Gerät aus, bevor Sie den 2-in-1 Fugen- und Bürstenaufsatz **16** aufstecken oder abnehmen.

Der 2-in-1 Fugen- und Bürstenaufsatz **16** des Gerätes verfügt über zwei verschiedene Düsen für unterschiedliche Anwendungsbereiche. Wählen Sie, je nach Anforderung, die passende Düse aus:

Bürstendüse

Verwenden Sie die Bürstendüse, um weiche, empfindliche Oberflächen zu reinigen.

Fugendüse

Verwenden Sie die Fugendüse, um enge, schwer zu erreichende Stellen zu reinigen.

- Stecken Sie den 2-in-1 Fugen- und Bürstenaufsatz **16** auf das Handteil **3**.
- Alternativ können Sie nur die Bürstendüse oder nur die Fugendüse auf das Handteil **3** stecken.
- Nach der Verwendung ziehen Sie den 2-in-1 Fugen- und Bürstenaufsatz **16** oder die einzelne Düse vom Handteil **3** ab.

Handteil verwenden

- 1) Lösen Sie das Handteil **3** aus der Handteilmulde **13** wie im Kapitel **Montage/Demontage** beschrieben.
- 2) Stecken Sie bei Bedarf den 2-in-1 Fugen- und Bürstenaufsatz **16** auf das Handteil **3**. Alternativ können Sie nur die Bürstendüse oder nur die Fugendüse auf das Handteil **3** stecken.
- 3) Drücken Sie den Ein-/Aus-Schalter **1** **2** am Handteil **3** und saugen Sie die gewünschten Stellen. Die Ladekontrollleuchte **2** leuchtet während des Betriebs blau.
- 4) Wenn Sie das Saugen beenden wollen, drücken Sie noch einmal den Ein-/Aus-Schalter **1** **2**. Die Ladekontrollleuchte **2** erlischt.

Reinigung und Pflege

⚠️ WARNUNG! VERLETZUNGSGEFAHR!

- Ziehen Sie immer das Netzteil **17** aus der Netzsteckdose. Lösen Sie den Hohlstecker **18** aus der Ladebuchse **20** an der Halterung **19**, bevor Sie die Halterung **19** reinigen.
- Nehmen Sie das Handteil **3** immer aus der Handteilmulde **13** am Stiel **10**, bevor Sie
 - das Handteil **3**,
 - den Stiel **10** oder
 - die Bürstenrolle **14**
 reinigen.

ACHTUNG! SACHSCHADEN!

- Verwenden Sie keine scheuernden oder aggressiven Reinigungsmittel. Diese können die Oberfläche beschädigen!

HINWEIS

- Die LED-Beleuchtung **15** ist wartungsfrei. Die LEDs können nicht ausgewechselt werden.

Schmutzbehälter leeren und Filter reinigen

HINWEIS

- ▶ Um beste Ergebnisse zu erzielen, leeren Sie den Schmutzbehälter **7** und reinigen Sie den HEPA-Filter **5** regelmäßig.
- ▶ Falls Sie einen neuen HEPA-Filter **5** benötigen, wenden Sie sich an unseren Service (siehe Kapitel **Ersatzteile bestellen**).

- 1) Um den Schmutzbehälter **7** zu öffnen, nehmen Sie das Handteil **3** aus der Handteilmulde **13**.
- 2) Drücken Sie die Entriegelungstaste **4** und ziehen Sie gleichzeitig den Schmutzbehälter **7** nach vorne ab.
- 3) Ziehen Sie zunächst den HEPA-Filter **5** und dann den Grobfilter **6** aus dem Schmutzbehälter **7** heraus (Abb. 4). Klopfen Sie beide Teile über einem Mülleimer o. Ä. aus. Bei Bedarf können Sie den HEPA-Filter **5** mit klarem Wasser abspülen. Lassen Sie ihn anschließend an der Luft vollständig trocknen.



Abb. 4

- 4) Entleeren Sie den Schmutzbehälter **7** über einer Mülltonne o.Ä.
- 5) Setzen Sie erst den Grobfilter **6** und dann den trockenen HEPA-Filter **5** wieder ein.
- 6) Setzen Sie den Schmutzbehälter **7** wieder auf das Handteil **3**, indem Sie die untere Arretierung am Handteil **3** zuerst in die Aussparung am Schmutzbehälter **7** schieben. Schieben Sie dann den oberen Teil des Schmutzbehälters **7** auf das Handteil **3**, bis der Schmutzbehälter **7** einrastet und fest sitzt.

Gerät reinigen

Wischen Sie das Gerät mit einem feuchten Tuch ab. Bei hartnäckigen Verschmutzungen geben Sie ein mildes Spülmittel auf das Tuch. Achten Sie darauf, dass das Gerät vor der erneuten Benutzung wieder vollständig trocken ist.

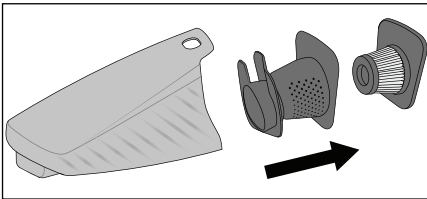
Bürstenrolle reinigen

Die Bürstenrolle **14** sollte regelmäßig auf Blockierungen kontrolliert und von aufgenommenen Haaren, Fransen oder Schmutz befreit werden.

Bauen Sie die Bürstenrolle **14** dazu aus:

- 1) Drehen Sie die Bodendüse um.
- 2) Schieben Sie die Verriegelung an der Abdeckplatte Richtung -Symbol und nehmen Sie die Abdeckplatte ab (Abb. 5).
- 3) Nehmen Sie die Bürstenrolle **14** raus.
- 4) Entfernen Sie Verschmutzungen (auf beiden Seiten der Borsten) und säubern Sie die Bürstenrolle **14**. Nehmen Sie dafür ein feuchtes Tuch und wischen von innen nach außen die einzelnen Borstenbündel ab.
- 5) Um die Bürstenrolle **14** wieder einzusetzen, schieben Sie zuerst das breite Ende auf die Antriebswelle, so dass die Bürstenrolle **14** dort eingehakt ist.
- 6) Dann schieben Sie das andere Ende in die Aufnahme, so dass die Bürstenrolle **14** gerade in der Bodendüse liegt.

- 7) Setzen Sie die Abdeckplatte wieder auf, bis die Abdeckplatte einrastet. Die Abdeckplatte verriegelt, indem sich die Verriegelung automatisch Richtung -Symbol schiebt (Abb. 5).



Abb. 5

Lagerung

- Wenn Sie das Gerät nicht benutzen, stellen Sie es auf die Halterung **19**.
- Legen Sie den 2-in-1 Fugen- und Bürstenaufsatz **16** in das Zubehörfach **21**.
- Alternativ können Sie die Bürstendüse und die Fugendüse einzeln oder zusammen in die Zubehöralterung **22** stecken.
- Bewahren Sie das Gerät an einem staubfreien und trockenen Ort auf.

Fehlerbehebung

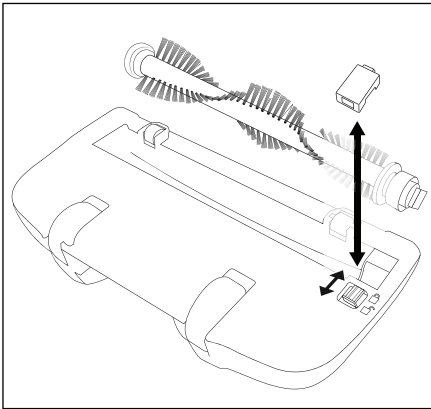
Das Gerät funktioniert nicht.

- Der Akku ist nicht aufgeladen.
 - ▶ Laden Sie das Gerät auf (siehe Kapitel **Gerät aufladen**).
- Das Gerät ist defekt.
 - ▶ Wenden Sie sich an den Kundendienst (siehe Kapitel **Service**).

Das Gerät läuft, saugt aber kaum den Schmutz auf.

- Der Akku ist nicht ausreichend geladen.
 - ▶ Laden Sie das Gerät auf (siehe Kapitel **Gerät aufladen**).
- Der Schmutzbehälter **7** ist voll.
 - ▶ Leeren Sie den Schmutzbehälter **7** (siehe Kapitel **Reinigung und Pflege**).
- Der HEPA-Filter **5** ist verstopft.
 - ▶ Reinigen Sie den HEPA-Filter **5** (siehe Kapitel **Reinigung und Pflege**).

Das Gerät lädt sich nicht auf.

- Das Netzteil **17** ist nicht korrekt mit der Ladebuchse **20** bzw. der Netzsteckdose verbunden.
 - ▶ Kontrollieren Sie die Anschlüsse des Netzteils **17**.
- Das Netzteil **17** ist defekt.
 - ▶ Wenden Sie sich an den Kundendienst (siehe Kapitel **Service**).

Entsorgung

Gerät entsorgen



Werfen Sie das Gerät keinesfalls in den normalen Hausmüll. Dieses Produkt unterliegt der europäischen Richtlinie 2012/19/EU.

Entsorgen Sie das Gerät über einen zugelassenen Entsorgungsbetrieb oder über Ihre kommunale Entsorgungseinrichtung. Beachten Sie die aktuell geltenden Vorschriften. Setzen Sie sich im Zweifelsfall mit Ihrer Entsorgungseinrichtung in Verbindung.



Möglichkeiten zur Entsorgung des ausgedienten Produkts erfahren Sie bei Ihrer Gemeinde- oder Stadtverwaltung.



Das Produkt ist recycelbar, unterliegt einer erweiterten Herstellerverantwortung und wird getrennt gesammelt.

HINWEIS

- Dieses Gerät enthält Akkus, welche nicht ausgebaut werden können. Der Ausbau oder Austausch der Akkus darf nur durch den Hersteller, seinen Kundendienst oder eine ähnlich qualifizierte Person erfolgen, um Gefährdungen zu vermeiden. Bei der Entsorgung ist darauf hinzuweisen, dass dieses Gerät Akkus enthält.

Verpackung entsorgen



Die Verpackung besteht aus umweltfreundlichen Materialien, die Sie über die örtlichen Recyclingstellen entsorgen können.

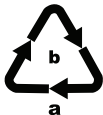

Entsorgen Sie die Verpackung umweltgerecht. Beachten Sie die Kennzeichnung auf den verschiedenen Verpackungsmaterialien und trennen Sie diese gegebenenfalls gesondert.

Die Verpackungsmaterialien sind gekennzeichnet mit Abkürzungen (a) und Ziffern (b) mit folgender Bedeutung:

1–7: Kunststoffe, 20–22: Papier und Pappe, 80–98: Verbundstoffe.

Garantie der Kompernaß Handels GmbH

Sehr geehrte Kundin, sehr geehrter Kunde,

Sie erhalten auf dieses Gerät 3 Jahre Garantie ab Kaufdatum. Im Falle von Mängeln dieses Produkts stehen Ihnen gegen den Verkäufer des Produkts gesetzliche Rechte zu. Diese gesetzlichen Rechte werden durch unsere im Folgenden dargestellte Garantie nicht eingeschränkt.

Garantiebedingungen

Die Garantiefrist beginnt mit dem Kaufdatum. Bitte bewahren Sie den Kassenbonn gut auf. Dieser wird als Nachweis für den Kauf benötigt.

Tritt innerhalb von drei Jahren ab dem Kaufdatum dieses Produkts ein Material- oder Fabrikationsfehler auf, wird das Produkt von uns – nach unserer Wahl – für Sie kostenlos repariert, ersetzt oder der Kaufpreis erstattet. Diese Garantieleistung setzt voraus, dass innerhalb der Dreijahresfrist das defekte Gerät und der Kaufbeleg (Kassenbonn) vorgelegt und schriftlich kurz beschrieben wird, worin der Mangel besteht und wann er aufgetreten ist.

Wenn der Defekt von unserer Garantie gedeckt ist, erhalten Sie das reparierte oder ein neues Produkt zurück. Mit Reparatur oder Austausch des Produkts beginnt kein neuer Garantiezeitraum.

Garantiezeit und gesetzliche Mängelansprüche

Die Garantiezeit wird durch die Gewährleistung nicht verlängert. Dies gilt auch für ersetzte und reparierte Teile. Eventuell schon beim Kauf vorhandene Schäden und Mängel müssen sofort nach dem Auspacken gemeldet werden. Nach Ablauf der Garantiezeit anfallende Reparaturen sind kostenpflichtig.

Garantieumfang

Das Gerät wurde nach strengen Qualitätsrichtlinien sorgfältig produziert und vor Auslieferung gewissenhaft geprüft.

Die Garantieleistung gilt für Material- oder Fabrikationsfehler. Diese Garantie erstreckt sich nicht auf Produktteile, die normaler Abnutzung ausgesetzt sind und daher als Verschleißteile angesehen werden können oder für Beschädigungen an zerbrechlichen Teilen, z. B. Schalter, Akkus oder Teile, die aus Glas gefertigt sind.

Diese Garantie verfällt, wenn das Produkt beschädigt, nicht sachgemäß benutzt oder gewartet wurde. Für eine sachgemäße Benutzung des Produkts sind alle in der Bedienungsanleitung aufgeführten Anweisungen genau einzuhalten. Verwendungszwecke und Handlungen, von denen in der Bedienungsanleitung abgeraten oder vor denen gewarnt wird, sind unbedingt zu vermeiden.

Das Produkt ist nur für den privaten und nicht für den gewerblichen Gebrauch bestimmt. Bei missbräuchlicher und unsachgemäßer Behandlung, Gewaltanwendung und bei Eingriffen, die nicht von unserer autorisierten Serviceniederlassung vorgenommen wurden, erlischt die Garantie.

Abwicklung im Garantiefall

Um eine schnelle Bearbeitung Ihres Anliegens zu gewährleisten, folgen Sie bitte den folgenden Hinweisen:

- Bitte halten Sie für alle Anfragen den Kassenschein und die Artikelnummer (IAN 359922_2101) als Nachweis für den Kauf bereit.
- Die Artikelnummer entnehmen Sie bitte dem Typenschild am Produkt, einer Gravur am Produkt, dem Titelblatt der Bedienungsanleitung (unten links) oder dem Aufkleber auf der Rück- oder Unterseite des Produktes.
- Sollten Funktionsfehler oder sonstige Mängel auftreten, kontaktieren Sie zunächst die nachfolgend benannte Serviceabteilung **telefonisch** oder per **E-Mail**.
- Ein als defekt erfasstes Produkt können Sie dann unter Beifügung des Kaufbelegs (Kassenschein) und der Angabe, worin der Mangel besteht und wann er aufgetreten ist, für Sie portofrei an die Ihnen mitgeteilte Serviceanschrift übersenden.



Auf www.lidl-service.com können Sie diese und viele weitere Handbücher, Produktvideos und Installationssoftware herunterladen.

Mit diesem QR-Code gelangen Sie direkt auf die Lidl-Service-Seite (www.lidl-service.com) und können durch die Eingabe der Artikelnummer (IAN) 359922_2101 Ihre Bedienungsanleitung öffnen.

Service

DE Service Deutschland

Tel.: 0800 5435 111 (kostenfrei
aus dem dt. Festnetz/Mobilfunknetz)
E-Mail: kompernass@lidl.de

AT Service Österreich

Tel.: 0820 201 222 (0,15 EUR/Min.)
E-Mail: kompernass@lidl.at

CH Service Schweiz

Tel.: 0842 665566 (0,08 CHF/Min.,
Mobilfunk max. 0,40 CHF/Min.)
E-Mail: kompernass@lidl.ch

IAN 359922_2101

Importeur

Bitte beachten Sie, dass die folgende Anschrift keine Serviceanschrift ist. Kontaktieren Sie zunächst die benannte Servicestelle.

KOMPERNASS HANDELS GMBH
BURGSTRASSE 21
44867 BOCHUM
DEUTSCHLAND
www.kompernass.com

Ersatzteile bestellen

Sie können Ersatzteile für dieses Produkt bequem im Internet unter www.kompernass.com dauerhaft nachbestellen.



Scannen Sie diesen QR-Code mit Ihrem Smartphone oder Tablet. Mit dem QR-Code gelangen Sie direkt auf unsere Webseite (www.kompernass.com) und können die für dieses Gerät verfügbaren Ersatzteile einsehen und bestellen.

HINWEIS

- ▶ Sollten Sie Probleme mit der Online-Bestellung haben, können Sie sich telefonisch oder per E-Mail an unser Servicecenter wenden (siehe Kapitel **Service**).
- ▶ Bitte geben Sie immer die Artikelnummer (z. B. **123456_7890**), die Sie dem Titelblatt dieser Bedienungsanleitung entnehmen können, bei Ihrer Bestellung mit an.
- ▶ Bitte beachten Sie, dass nicht für alle Lieferländer eine Online-Bestellung von Ersatzteilen möglich ist.

Table des matières

Introduction	30
Utilisation conforme à l'usage prévu	30
Matériel livré	30
Présentation de l'appareil	30
Caractéristiques techniques	31
Avertissements de sécurité	32
Avant la première utilisation	35
Charger l'appareil	35
Montage/démontage	35
Monter le manche	35
Assembler la partie portable avec le manche / la détacher du manche	36
Utilisation	36
Utilisation de la partie portable avec le manche	36
Utiliser le suceur plat et embout brosse 2 en 1	37
Utilisation de la partie portable	37
Nettoyage et entretien	37
Vider le bac à poussière et nettoyer le filtre	38
Nettoyage de l'appareil	38
Nettoyage du rouleau brosse	38
Entreposage	39
Dépannage	39
Recyclage	39
Recyclage de l'appareil	39
Recyclage de l'emballage	39
Garantie pour Kompernass Handels GmbH pour la Belgique	40
Garantie pour Kompernass Handels GmbH pour la France	41
Service après-vente	43
Importateur	43
Commander des pièces de rechange	44

Introduction

Toutes nos félicitations pour l'achat de votre nouvel appareil.

Vous venez ainsi d'opter pour un produit de grande qualité. Le mode d'emploi fait partie intégrante de ce produit. Il contient des remarques importantes concernant la sécurité, l'utilisation et le recyclage. Avant d'utiliser le produit, veuillez vous familiariser avec toutes les consignes d'utilisation et avertissements de sécurité.

N'utilisez le produit que conformément aux descriptions et pour les domaines d'utilisation indiqués.

Si vous cédez le produit à un tiers, remettez-lui également tous les documents.

Utilisation conforme à l'usage prévu

Cet appareil sert exclusivement à aspirer les surfaces sèches ou les poussières sèches. Cet appareil est exclusivement réservé à un usage domestique dans un cadre privé. L'appareil ne doit pas être utilisé sur d'autres personnes ou des animaux. Toute utilisation autre ou modification de l'appareil est considérée comme non conforme et s'accompagne de risques d'accident non négligeables. Le fabricant n'endosse aucune responsabilité pour l'utilisation non conforme ou incorrecte de l'appareil. L'appareil n'est pas destiné à un usage professionnel.

Matériel livré

- Aspirateur à main et de sol sans fil 2 en 1
- Suceur plat et embout brosse 2 en 1
- Manche
- Support (avec prise de chargement)
- Bloc d'alimentation
- Mode d'emploi

REMARQUE

- ▶ Vérifiez si la livraison est complète et ne présente aucun dégât apparent.
- ▶ En cas de livraison incomplète ou de dommages résultant d'un emballage défectueux ou liés au transport, veuillez vous adresser à la hotline du service après-vente (voir le chapitre **Service après-vente**).

Présentation de l'appareil

Figure A :

- 1 Poignée partie portable
- 2 Interrupteur marche/arrêt ⓪/ voyant de contrôle de charge
- 3 Partie portable
- 4 Touche de déverrouillage ▲ (bac à poussière)
- 5 Filtre HEPA
- 6 Filtre grossier
- 7 Bac à poussière

Figure B :

- 8 Interrupteur marche/arrêt ⓪
- 9 Touche ECO
- 10 Manche
- 11 Vis (arrière)
- 12 Touches de déverrouillage
- 13 Cavité pour la partie portable
- 14 Rouleau brosse
- 15 Éclairage LED

Figure C :



- 16 Suceur plat et embout brosse 2 en 1
- 17 Bloc d'alimentation
- 18 Fiche creuse bloc d'alimentation
- 19 Support (avec prise de chargement)
- 20 Prise de chargement (dessous)
- 21 Compartiment pour accessoires
- 22 Porte-accessoires

Caractéristiques techniques

Buse de sol

Puissance nominale	5 W
Polarité	





Partie portable

Tension d'entrée/ courant d'entrée	22 V  (courant continu)/0,5 A
Puissance nominale	90 W
Polarité	

Batteries

Capacité	2200 mAh
Batteries	18 V  (courant continu) (Batterie lithium-ions 5 x 3,6 V)
Autonomie avec les batteries entiè- rement chargées (en fonction du revêtement de sol)	Niveau 1 (mode normal) : env. 26 min. Niveau 2 (mode ECO) : env. 34 min.

Bloc d'alimentation

Fabricant	KOMPERNASS H. GMBH BURGSTRASSE 21 44867 BOCHUM GERMANY Numéro RCS : HRB 4598
Modèle	SHSS 18 B1-1
Tension d'entrée	100 - 240 V ~ (courant alternatif)
Fréquence du courant alternatif d'entrée	50/60 Hz
Tension de sortie	22,0 V  (courant continu)
Courant de sortie	0,5 A
Puissance de sortie	11,0 W
Rendement moyen en service	84,2 %
Rendement à faible charge (10 %)	80,0 %
Puissance absorbée hors charge	0,09 W
Courant absorbé	0,4 A
Polarité	
Classe de protection	II /  (Double isolation)
Classe d'efficacité	6 

REMARQUE

- Aucune action de la part de l'utilisateur n'est nécessaire pour passer le produit de 50 à 60 Hz. Le produit s'adapte aussi bien à 50 qu'à 60 Hz.

Avertissements de sécurité

DANGER ! ÉLECTROCUTION !

- ▶ Ne jamais utiliser l'aspirateur à main avec le cordon, la fiche ou le boîtier endommagé(e).
- ▶ Faites immédiatement remplacer une fiche secteur ou un cordon d'alimentation endommagé(e) par des spécialistes agréés, le service après-vente ou par une autre personne qualifiée pour éviter tous risques.
- ▶ Confiez les réparations uniquement à un atelier spécialisé. N'ouvrez en aucun cas l'appareil vous-même. Toutes les interventions qui ne sont pas réalisées par une entreprise spécialisée peuvent entraîner des blessures.
- ▶ Avant de recharger l'appareil, assurez-vous que la tension indiquée dans les caractéristiques techniques du bloc d'alimentation correspond à la tension du secteur.
- ▶ Ne manipulez pas le bloc d'alimentation ou l'appareil les mains humides ou mouillées.
- ▶ N'utilisez pas le bloc d'alimentation avec une rallonge mais branchez-le directement dans une prise de courant.



Ne pas charger ou utiliser cet appareil à l'extérieur.

AVERTISSEMENT ! RISQUE DE BLESSURES !

- ▶ Ne remplacez pas d'accessoires alors que l'appareil est en service.
- ▶ N'utilisez pas l'aspirateur à main pour aspirer de l'eau ou d'autres liquides.
- ▶ N'utilisez pas l'aspirateur à main pour aspirer des objets pointus ou des tessons de verre.
- ▶ N'aspirez jamais des allumettes allumées, de la cendre incandescente ou des mégots de cigarette.

⚠ AVERTISSEMENT ! RISQUE DE BLESSURES !

- ▶ N'utilisez pas l'aspirateur à main pour aspirer des produits chimiques, de la poussière de pierre, du plâtre, du ciment ou toute autre particule analogue.
- ▶ L'appareil n'est pas adapté aux substances inflammables et explosives ou aux liquides chimiques et agressifs.
- ▶ Entrez toujours l'appareil dans des locaux fermés. Pour éviter les accidents, conservez l'appareil dans un endroit sec après utilisation.
- ▶ Si l'appareil est soumis à des contraintes extrêmes, des fuites peuvent se produire au niveau des batteries. En cas de contact du liquide avec la peau ou les yeux, nettoyez immédiatement la zone concernée à l'eau claire et rincez abondamment. Consultez ensuite un médecin.
- ▶ Cet appareil peut être utilisé par des enfants à partir de 8 ans et plus et par des personnes ayant des capacités physiques, sensorielles ou mentales réduites ou disposant de peu d'expérience et/ou de connaissances, à condition qu'ils soient surveillés ou qu'ils aient été initiés à l'utilisation sécurisée de l'appareil et qu'ils en aient compris les dangers. Ne pas laisser les enfants jouer avec l'appareil. Il est interdit aux enfants de nettoyer ou d'entretenir l'appareil sans surveillance.
- ▶ Utilisez uniquement les accessoires recommandés par le fabricant.
- ▶ Le bloc d'alimentation ne doit pas être utilisé à d'autres fins.
- ▶ Toujours saisir la fiche secteur pour débrancher l'appareil de l'alimentation électrique.
- ▶ Faire attention à ne pas poser l'aspirateur à main près de chauffages, fours ou d'autres appareils ou surfaces brûlants.

⚠ AVERTISSEMENT ! RISQUE DE BLESSURES !

- ▶ Veillez à ce que les fentes d'aération soient toujours dégagées. Lorsque la circulation de l'air est gênée, l'appareil risque de surchauffer et d'être endommagé.
- ▶ Soyez particulièrement prudent en utilisant l'aspirateur à main dans des escaliers. Risque de chuter !
- ▶ Ce produit contient des batteries rechargeables. Ne jetez pas l'appareil dans le feu et ne l'exposez pas à des températures élevées. Risque d'explosion !
- ▶ Avant le nettoyage du rouleau brosse, retirez toujours la partie portable du manche pour éviter une mise en marche involontaire du rouleau brosse.

ATTENTION ! RISQUE DE DÉGÂTS MATÉRIELS !



- ▶ Le produit est équipé ou fourni avec une batterie lithium-ions. Ne jetez pas les batteries au feu et ne les exposez pas à des températures élevées. Risque d'explosion !
- ▶ N'utilisez pas l'aspirateur à main sans avoir mis en place le filtre HEPA.
- ▶ Ne pas utiliser le bloc d'alimentation avec un autre produit et ne pas essayer de charger cet appareil à l'aide d'un autre bloc d'alimentation. Utiliser exclusivement le bloc d'alimentation fourni avec cet appareil.
- ▶ Les batteries de cet appareil ne peuvent pas être remplacées.
- ▶ N'essayez jamais de recharger des piles non rechargeables !



Utilisez le bloc d'alimentation uniquement à l'intérieur.

Avant la première utilisation

- Éliminez tous les matériaux d'emballage et les autocollants de protection de l'appareil, en particulier l'autocollant de protection sur les contacts au dos de la partie portable ③.
- Emmanchez le support ⑱ sur le montant afin que le support ⑱ s'enclenche.

REMARQUE

- ▶ L'appareil est livré avec des batteries non chargées. Avant la première utilisation de l'appareil, il faut préalablement recharger les batteries pendant 5 à 6 heures.

Charger l'appareil

REMARQUE

- ▶ Assurez-vous que l'appareil est éteint avant de commencer le chargement.
- Pour recharger l'appareil, branchez le bloc d'alimentation ⑰ à une prise secteur. Introduisez la fiche creuse ⑱ dans la prise de chargement ⑳ située sur le dessous du support ⑱. Faites passer le câble par l'évidement au dos du support ⑱ de sorte que le support ⑱ ne se trouve pas sur le câble.
- Placez le manche avec la partie portable ③ insérée sur le support ⑱. Le voyant de contrôle de charge ② s'allume en rouge. Lorsque l'appareil est chargé, le voyant de contrôle de charge ② s'allume en bleu.
- Ne rechargez les batteries qu'à partir du moment où la puissance d'aspiration de l'appareil faiblit sensiblement.

REMARQUE

- ▶ Lorsque les batteries faiblissent, le voyant de contrôle de charge ② se met à clignoter en bleu. Dans cet état, l'appareil peut continuer à être utilisé 3 à 5 minutes environ.
- ▶ Une fois les batteries entièrement vides, le voyant de contrôle de charge ② clignote cinq fois en rouge puis l'appareil s'éteint.

Montage/démontage

Monter le manche

- 1) Dévissez la vis ⑪ à l'arrière sur le manche ⑩ avec un tournevis dans le sens antihoraire. Sortez la vis ⑪ de l'ouverture de vis sur le manche ⑩.
- 2) Insérez le manche ⑩ sur le support du manche sur l'appareil. Glissez le manche ⑩ entièrement sur le support du manche, jusqu'à ce qu'il soit bien fixé sur l'appareil. (Fig. 1).

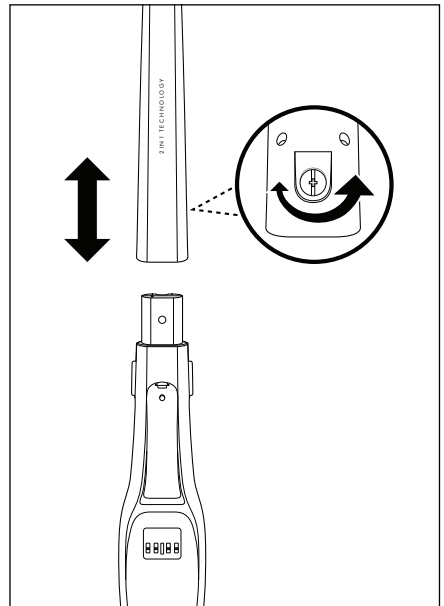

Fig. 1

- 3) Repositionnez la vis ⑪ dans l'ouverture de vis à l'arrière du manche ⑩. Serrez la vis ⑪ dans le sens horaire avec un tournevis (fig. 1).

Assembler la partie portable avec le manche / la détacher du manche

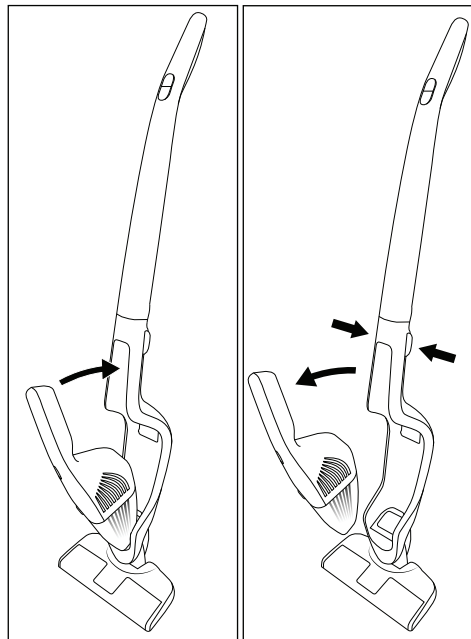

Fig. 2

Fig. 3

- 1) Pour assembler la partie portable **3** avec le manche **10**, glissez la pointe de la partie portable **3** dans l'évidement de la cavité pour la partie portable **13**.
- 2) Poussez ensuite la poignée **1** de la partie portable **3** dans le manche **10** de manière à ce que la partie portable **3** s'enclenche et soit bien fixée (fig. 2).
- 3) Pour détacher la partie portable **3** du manche **10**, appuyez sur les deux touches de déverrouillage **12**.
- 4) Tirez la partie portable **3** vers le haut/l'avant de la cavité pour la partie portable **13** (fig. 3).

Utilisation

ATTENTION ! RISQUE DE DÉGÂTS MATÉRIELS !

- ▶ L'ouverture d'aspiration doit être toujours dégagée et ne pas être bouchée. Les obstructions font surchauffer le moteur et l'endommagent.
- ▶ Ne passez pas la buse de sol sur des tapis à poils hauts. Le rouleau brosse **14** accroche dans le tapis et se bloque !

REMARQUE

- ▶ Assurez-vous que le filtre HEPA **5** et le filtre grossier **6** soient toujours correctement placés avant d'utiliser l'appareil.
- ▶ Dès que la puissance d'aspiration faiblit sensiblement et que le voyant de contrôle de charge **2** clignote en bleu, connectez à nouveau l'appareil avec le bloc d'alimentation **17**.

Utilisation de la partie portable avec le manche

- 1) Placez la partie portable **3** dans la cavité pour la partie portable **13** comme décrit dans le chapitre **Montage/démontage**.
- 2) Mettez en marche l'appareil par l'interrupteur marche/arrêt **1** **8**. Le voyant de contrôle de charge **2** s'allume en bleu, l'éclairage LED **15** s'allume sur la buse de sol et le rouleau brosse **14** tourne.

REMARQUE

- ▶ Appuyez sur la touche ECO **9** pour passer en mode ECO qui économise de l'énergie. Maintenant, l'appareil aspire avec une puissance d'aspiration moins élevée mais plus longtemps.
Appuyez sur la touche ECO **9** pour travailler à nouveau avec la pleine puissance d'aspiration.

- 3) Passez avec la buse de sol sur les endroits à aspirer. Tenez le manche **10** de manière à ce que la buse de sol glisse à plat sur le sol.

- 4) Appuyez sur l'interrupteur marche/arrêt ① ⑧ lorsque vous voulez arrêter d'aspirer. Le rouleau brosse ⑭ s'arrête, le voyant de contrôle de charge ② et l'éclairage LED ⑮ s'éteignent.

Utiliser le suceur plat et embout brosse 2 en 1

REMARQUE

- ▶ Éteignez l'appareil avant de mettre en place ou de retirer le suceur plat et embout brosse 2 en 1 ⑮.

Le suceur plat et embout brosse 2 en 1 ⑮ de l'appareil est doté de deux buses distinctes pour différents domaines d'utilisation. Choisissez la buse adaptée en fonction des besoins :

Buse à brosse

Utilisez la buse à brosse pour nettoyer les surfaces souples et sensibles.

Suceur plat

Utilisez le suceur plat pour nettoyer les endroits difficiles à atteindre.

- Insérez le suceur plat et embout brosse 2 en 1 ⑮ sur la partie portable ③.
- Vous pouvez également n'insérer que la buse à brosse ou le suceur plat sur la partie portable ③.
- Après l'utilisation, retirez le suceur plat et embout brosse 2 en 1 ⑮ ou chaque buse individuelle de la partie portable ③.

Utilisation de la partie portable

- 1) Sortez la partie portable ③ de la cavité pour partie portable ⑮ comme décrit dans le chapitre **Montage/démontage**.
- 2) Insérez si nécessaire le suceur plat et embout brosse 2 en 1 ⑮ sur la partie portable ③. Vous pouvez également n'insérer que la buse à brosse ou le suceur plat sur la partie portable ③.
- 3) Appuyez sur l'interrupteur marche/arrêt ① ② sur la partie portable ③ et aspirez les endroits souhaités. Le voyant de contrôle de charge ② s'allume en bleu pendant le fonctionnement.
- 4) Si vous voulez arrêter d'aspirer, appuyez à nouveau sur l'interrupteur marche/arrêt ① ②. Le voyant de contrôle de charge ② s'éteint.

Nettoyage et entretien

⚠ AVERTISSEMENT ! RISQUE DE BLESSURES !

- ▶ Débranchez toujours le bloc d'alimentation ⑰ de la prise secteur. Débranchez la fiche creuse ⑱ de la prise de chargement ⑳ contre le support ⑲ avant de nettoyer le support ⑲.
- ▶ Sortez toujours la partie portable ③ de la cavité pour la partie portable ⑮ sur le manche ⑩ avant de nettoyer
 - la partie portable ③,
 - le manche ⑩ ou
 - le rouleau brosse ⑭.

ATTENTION ! RISQUE DE DÉGÂTS MATÉRIELS !

- ▶ N'utilisez pas de produits nettoyants abrasifs ou agressifs. Ceux-ci peuvent en effet endommager la surface !

REMARQUE

- ▶ L'éclairage LED ⑮ ne nécessite aucune maintenance. Les LED ne peuvent pas être remplacées.

Vider le bac à poussière et nettoyer le filtre

REMARQUE

- ▶ Pour obtenir d'excellents résultats, videz le bac à poussière **7** et nettoyez le filtre HEPA **5** régulièrement.
- ▶ Si vous avez besoin d'un nouveau filtre HEPA **5**, veuillez vous adresser à notre service après-vente (voir chapitre **Commander des pièces de rechange**).

- 1) Pour ouvrir le bac à poussière **7**, retirez la partie portable **3** de la cavité pour la partie portable **13**.
- 2) Appuyez sur la touche de déverrouillage **4** et tirez en même temps le bac à poussière **7** en avant.
- 3) Commencez par sortir le filtre HEPA **5** et ensuite le filtre grossier **6** hors du bac à poussière **7** (fig. 4). Tapotez ces deux pièces au-dessus d'une poubelle ou similaire. Si nécessaire, vous pouvez rincer le filtre HEPA **5** à l'eau claire. Ensuite, laissez-le sécher entièrement à l'air.

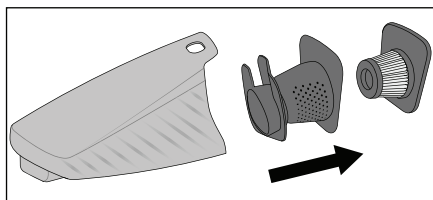

Fig. 4



- 4) Videz le bac à poussière **7** au-dessus d'une poubelle ou similaire.
- 5) Remettez d'abord en place le filtre grossier **6** puis le filtre HEPA **5** sec.
- 6) Remettez le bac à poussière **7** sur la partie portable **3** en glissant d'abord le cran de retenue inférieur sur la partie portable **3** dans l'évidement sur le bac à poussière **7**. Ensuite, glissez la partie supérieure du bac à poussière **7** sur la partie portable **3** jusqu'à ce que le bac à poussière **7** s'enclenche et soit bien fixé.

Nettoyage de l'appareil

Essuyez l'appareil avec un chiffon humide. En cas de taches tenaces, mettez du produit vaisselle doux sur votre chiffon. Assurez-vous que l'appareil soit entièrement sec avant de le réutiliser.

Nettoyage du rouleau brosse

Il faut contrôler régulièrement si le rouleau brosse **14** tend à se bloquer et le débarrasser des cheveux, des fragments de textile ou de souillures diverses. Démontez pour cela le rouleau brosse **14** :

- 1) Retournez la buse de sol.
- 2) Glissez le verrouillage sur le cache en direction de l'icône  et retirez le cache (fig. 5).
- 3) Retirez le rouleau brosse **14**.
- 4) Éliminez les saletés (des deux côtés des poils) et nettoyez le rouleau brosse **14**. Prenez pour cela un chiffon humide et essuyez de l'intérieur vers l'extérieur chaque paquet de poils.
- 5) Pour remettre en place le rouleau brosse **14**, glissez tout d'abord l'extrémité large sur l'arbre d'entraînement de manière à ce que le rouleau brosse **14** s'y enclenche.
- 6) Glissez ensuite l'autre extrémité dans le logement de manière à ce que le rouleau brosse **14** se trouve droit dans la buse de sol.
- 7) Remettez le cache en place et verrouillez-le jusqu'à ce qu'il s'enclenche. Le cache s'enclenche lorsque le verrouillage glisse automatiquement en direction  (fig. 5).

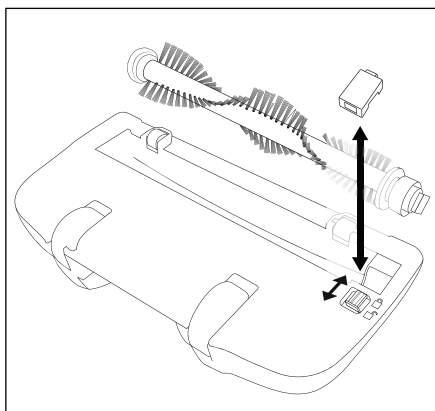

Fig. 5

Entreposage

- Lorsque vous n'utilisez pas l'appareil, placez-le sur le support 19.
- Placez le suceur plat et embout brosse 2 en 1 16 dans le compartiment pour accessoires 21.
- Il est également possible d'insérer la buse à brosse et le suceur plat individuellement ou ensemble dans le porte-accessoires 22.
- Conservez l'appareil dans un endroit sec et exempt de poussières.

Dépannage

L'appareil ne fonctionne pas.

- La batterie n'est pas chargée.
 - ▶ Chargez l'appareil (voir chapitre **Charger l'appareil**).
- L'appareil est défectueux.
 - ▶ Adressez-vous au service après-vente, voir chapitre **Service après-vente**).

L'appareil est en marche mais aspire à peine la saleté.

- La batterie n'est pas suffisamment chargée.
 - ▶ Chargez l'appareil (voir chapitre **Charger l'appareil**).
- Le bac à poussière 7 est plein.
 - ▶ Videz le bac à poussière 7 (voir chapitre **Nettoyage et entretien**).
- Le filtre HEPA 5 est bouché.
 - ▶ Nettoyez le filtre HEPA 5 (voir chapitre **Nettoyage et entretien**).

L'appareil ne se recharge pas.

- Le bloc d'alimentation 17 n'est pas correctement raccordé à la prise de chargement 20 ou avec la prise secteur.
 - ▶ Contrôlez les branchements du bloc d'alimentation 17.
- Le bloc d'alimentation 17 est défectueux.
 - ▶ Adressez-vous au service après-vente, voir chapitre **Service après-vente**).

Recyclage

Recyclage de l'appareil



Ne jetez en aucun cas l'appareil avec les ordures ménagères. Ce produit est assujéti à la directive européenne 2012/19/EU.

Recyclez l'appareil par l'intermédiaire d'une entreprise de traitement des déchets autorisée ou via le service de recyclage de votre commune. Respectez la réglementation en vigueur. En cas de doute, veuillez contacter votre centre de recyclage.



Renseignez-vous auprès de votre commune ou des services administratifs de votre ville pour connaître les possibilités de recyclage du produit usagé.



Le produit recyclable doit être trié ou rapporté dans un point de collecte pour être recycle.

REMARQUE

- ▶ Cet appareil contient des batteries qui ne peuvent pas être démontées. Pour éviter tout risque, la dépose ou le remplacement des batteries est une opération exclusivement réservée au fabricant, à son service après-vente ou à une personne détentrice de qualifications similaires. Lors du recyclage, il convient d'attirer l'attention sur le fait que cet appareil renferme des batteries.

Recyclage de l'emballage



L'emballage est constitué de matériaux écologiques que vous pouvez recycler par le biais des services de recyclage locaux.



Recyclez l'emballage d'une manière respectueuse de l'environnement. Observez le marquage sur les différents matériaux d'emballage et triez-les séparément si nécessaire.

Les matériaux d'emballage sont repérés par des abréviations (a) et des numéros (b) qui ont la signification suivante : 1-7 : plastiques, 20-22 : papier et carton, 80-98 : matériaux composites.

Garantie pour Kompernass Handels GmbH pour la Belgique

Chère cliente, cher client,

Cet appareil est garanti 3 ans à partir de la date d'achat. Si ce produit venait à présenter des vices, vous disposez de droits légaux face au vendeur de ce produit. Vos droits légaux ne sont pas restreints par notre garantie présentée ci-dessous.

Conditions de garantie

La période de garantie débute à la date d'achat. Veuillez bien conserver le ticket de caisse. Celui-ci servira de preuve d'achat.

Si dans un délai de trois ans suivant la date d'achat de ce produit, un vice de matériel ou de fabrication venait à apparaître, le produit sera réparé, remplacé gratuitement par nos soins ou le prix d'achat remboursé, selon notre choix. Cette prestation sous garantie nécessite, dans le délai de trois ans, la présentation de l'appareil défectueux et du justificatif d'achat (ticket de caisse) ainsi que la description brève du vice et du moment de son apparition.

Si le vice est couvert par notre garantie, vous recevrez le produit réparé ou un nouveau produit en retour. Aucune nouvelle période de garantie ne débute avec la réparation ou l'échange du produit.

Période de garantie et réclamation légale pour vices cachés

L'exercice de la garantie ne prolonge pas la période de garantie. Cette disposition s'applique également aux pièces remplacées ou réparées. Les dommages et vices éventuellement déjà présents à l'achat doivent être signalés immédiatement après le déballage. Toute réparation survenant après la période sous garantie fera l'objet d'une facturation.

Étendue de la garantie

L'appareil a été fabriqué avec soin conformément à des directives de qualité strictes et consciencieusement contrôlé avant sa livraison.

La prestation de la garantie s'applique aux vices de matériel et de fabrication. Cette garantie ne s'étend pas aux pièces du produit qui sont exposées à une usure normale et peuvent de ce fait être considérées comme pièces d'usure, ni aux détériorations de pièces fragiles, par ex. interrupteurs, batteries ou pièces en verre.

Cette garantie devient caduque si le produit est détérioré, utilisé ou entretenu de manière non conforme. Toutes les instructions listées dans le manuel d'utilisation doivent être exactement respectées pour une utilisation conforme du produit. Des buts d'utilisation et actions qui sont déconseillés dans le manuel d'utilisation, ou dont vous êtes avertis doivent également être évités.

Le produit est uniquement destiné à un usage privé et ne convient pas à un usage professionnel. La garantie est annulée en cas d'entretien incorrect et inapproprié, d'usage de la force et en cas d'intervention non réalisée par notre centre de service après-vente agréé.

Procédure en cas de garantie

Afin de garantir un traitement rapide de votre demande, veuillez suivre les indications suivantes :

- Veuillez avoir à portée de main pour toutes questions le ticket de caisse et la référence article (IAN) 359922_2101 en tant que justificatif de votre achat.
- Vous trouverez la référence sur la plaque signalétique sur le produit, une gravure sur le produit, sur la page de garde du mode d'emploi (en bas à gauche) ou sur l'autocollant au dos ou sur le dessous du produit.
- Si des erreurs de fonctionnement ou d'autres vices venaient à apparaître, veuillez d'abord contacter le département service clientèle cité ci-dessous par **téléphone** ou par **e-mail**.
- Vous pouvez ensuite retourner un produit enregistré comme étant défectueux en joignant le ticket de caisse et en indiquant en quoi consiste le vice et quand il est survenu, sans devoir l'affranchir à l'adresse de service après-vente communiquée.



Sur www.lidl-service.com, vous pourrez télécharger ce mode d'emploi et de nombreux autres manuels, vidéos produit et logiciels d'installation.

Grâce à ce code QR, vous arriverez directement sur le site Lidl service après-vente (www.lidl-service.com) et vous pourrez ouvrir votre mode d'emploi en saisissant votre référence (IAN) 359922_2101.

Garantie pour Kompennass Handels GmbH pour la France

Chère cliente, cher client,

Cet appareil est garanti 3 ans à partir de la date d'achat. Si ce produit venait à présenter des vices, vous disposez de droits légaux face au vendeur de ce produit. Vos droits légaux ne sont pas restreints par notre garantie présentée ci-dessous.

Conditions de garantie

La période de garantie débute à la date d'achat. Veuillez bien conserver le ticket de caisse. Celui-ci servira de preuve d'achat.

Si dans un délai de trois ans suivant la date d'achat de ce produit, un vice de matériel ou de fabrication venait à apparaître, le produit sera réparé, remplacé gratuitement par nos soins ou le prix d'achat remboursé, selon notre choix. Cette prestation sous garantie nécessite, dans le délai de trois ans, la présentation de l'appareil défectueux et du justificatif d'achat (ticket de caisse) ainsi que la description brève du vice et du moment de son apparition.

Si le vice est couvert par notre garantie, vous recevrez le produit réparé ou un nouveau produit en retour. Aucune nouvelle période de garantie ne débute avec la réparation ou l'échange du produit.

Période de garantie et réclamation légal pour vices cachés

L'exercice de la garantie ne prolonge pas la période de garantie. Cette disposition s'applique également aux pièces remplacées ou réparées. Les dommages et vices éventuellement déjà présents à l'achat doivent être signalés immédiatement après le déballage. Toute réparation survenant après la période sous garantie fera l'objet d'une facturation.

Étendue de la garantie

L'appareil a été fabriqué avec soin conformément à des directives de qualité strictes et consciencieusement contrôlé avant sa livraison.

La prestation de la garantie s'applique aux vices de matériel et de fabrication. Cette garantie ne s'étend pas aux pièces du produit qui sont exposées à une usure normale et peuvent de ce fait être considérées comme pièces d'usure, ni aux détériorations de pièces fragiles, par ex. interrupteurs, batteries ou pièces en verre.

Cette garantie devient caduque si le produit est détérioré, utilisé ou entretenu de manière non conforme. Toutes les instructions listées dans le manuel d'utilisation doivent être exactement respectées pour une utilisation conforme du produit. Des buts d'utilisation et actions qui sont déconseillés dans le manuel d'utilisation, ou dont vous êtes avertis doivent également être évités.

Le produit est uniquement destiné à un usage privé et ne convient pas à un usage professionnel. La garantie est annulée en cas d'entretien incorrect et inapproprié, d'usage de la force et en cas d'intervention non réalisée par notre centre de service après-vente agréé.

Article L217-16 du Code de la consommation

Lorsque l'acheteur demande au vendeur, pendant le cours de la garantie commerciale qui lui a été consentie lors de l'acquisition ou de la réparation d'un bien meuble, une remise en état couverte par la garantie, toute période d'immobilisation d'au moins sept jours vient s'ajouter à la durée de la garantie qui restait à courir. Cette période court à compter de la demande d'intervention de l'acheteur ou de la mise à disposition pour réparation du bien en cause, si cette mise à disposition est postérieure à la demande d'intervention.

Indépendamment de la garantie commerciale suscrite, le vendeur reste tenu des défauts de conformité du bien et des vices rédhibitoires dans les conditions prévues aux articles L217-4 à L217-13 du Code de la consommation et aux articles 1641 à 1648 et 2232 du Code Civil.

Article L217-4 du Code de la consommation

Le vendeur livre un bien conforme au contrat et répond des défauts de conformité existant lors de la délivrance. Il répond également des défauts de conformité résultant de l'emballage, des instructions de montage ou de l'installation lorsque celle-ci a été mise à sa charge par le contrat ou a été réalisée sous sa responsabilité.

Article L217-5 du Code de la consommation

Le bien est conforme au contrat :

- 1° S'il est propre à l'usage habituellement attendu d'un bien semblable et, le cas échéant :
 - s'il correspond à la description donnée par le vendeur et possède les qualités que celui-ci a présentées à l'acheteur sous forme d'échantillon ou de modèle ;
 - s'il présente les qualités qu'un acheteur peut légitimement attendre eu égard aux déclarations publiques faites par le vendeur, par le producteur ou par son représentant, notamment dans la publicité ou l'étiquetage ;
- 2° Ou s'il présente les caractéristiques définies d'un commun accord par les parties ou être propre à tout usage spécial recherché par l'acheteur, porté à la connaissance du vendeur et que ce dernier a accepté.

Article L217-12 du Code de la consommation

L'action résultant du défaut de conformité se prescrit par deux ans à compter de la délivrance du bien.

Article 1641 du Code civil

Le vendeur est tenu de la garantie à raison des défauts cachés de la chose vendue qui la rendent impropre à l'usage auquel on la destine, ou qui diminuent tellement cet usage que l'acheteur ne l'aurait pas acquise, ou n'en aurait donné qu'un moindre prix, s'il les avait connus.

Article 1648 1er alinéa du Code civil

L'action résultant des vices rédhibitoires doit être intentée par l'acquéreur dans un délai de deux ans à compter de la découverte du vice.

Les pièces détachées indispensables à l'utilisation du produit sont disponibles pendant la durée de la garantie du produit.

Procédure en cas de garantie

Afin de garantir un traitement rapide de votre demande, veuillez suivre les indications suivantes :

- Veuillez avoir à portée de main pour toutes questions le ticket de caisse et la référence article (IAN) 359922_2101 en tant que justificatif de votre achat.
- Vous trouverez la référence sur la plaque signalétique sur le produit, une gravure sur le produit, sur la page de garde du mode d'emploi (en bas à gauche) ou sur l'autocollant au dos ou sur le dessous du produit.
- Si des erreurs de fonctionnement ou d'autres vices venaient à apparaître, veuillez d'abord contacter le département service clientèle cité ci-dessous par **téléphone** ou par **e-mail**.
- Vous pouvez ensuite retourner un produit enregistré comme étant défectueux en joignant le ticket de caisse et en indiquant en quoi consiste le vice et quand il est survenu, sans devoir l'affranchir à l'adresse de service après-vente communiquée.



Sur www.lidl-service.com, vous pourrez télécharger ce mode d'emploi et de nombreux autres manuels, vidéos produit et logiciels d'installation.

Grâce à ce code QR, vous arriverez directement sur le site Lidl service après-vente (www.lidl-service.com) et vous pourrez ouvrir votre mode d'emploi en saisissant votre référence (IAN) 359922_2101.

Service après-vente

FR Service France
Tel.: 0800 919270
E-Mail: kompernass@lidl.fr

BE Service Belgique
Tel.: 070 270 171 (0,15 EUR/Min.)
E-Mail: kompernass@lidl.be

IAN 359922_2101

Importateur

Veuillez tenir compte du fait que l'adresse suivante n'est pas une adresse de service après-vente. Veuillez d'abord contacter le service mentionné.

KOMPERNASS HANDELS GMBH
BURGSTRASSE 21
44867 BOCHUM
ALLEMAGNE
www.kompernass.com

Commander des pièces de rechange

Sur Internet, vous pouvez commander confortablement des pièces détachées pour ce produit sur www.kompernass.com.



Scannez ce code QR avec votre smartphone ou tablette. Le code QR vous donne un accès direct à notre site web www.kompernass.com et vous pouvez visualiser et commander les pièces de rechange disponibles pour cet appareil.

REMARQUE

- ▶ Si vous rencontrez des problèmes avec la commande en ligne, vous pouvez vous adresser par téléphone ou par e-mail à notre Centre de service après-vente (voir le chapitre **Service après-vente**).
- ▶ Veuillez toujours indiquer à la commande la référence article (par ex. **123456_7890**), que vous trouverez sur la couverture de ce mode d'emploi.
- ▶ Veuillez noter qu'une commande en ligne de pièces de rechange n'est pas possible pour tous les pays de livraison.

Inhoud

Inleiding	46
Gebruik in overeenstemming met bestemming	46
Inhoud van het pakket	46
Apparaatbeschrijving	46
Technische gegevens	47
Veiligheidsvoorschriften	48
Vóór het eerste gebruik	51
Apparaat opladen	51
Montage/demontage	51
Steel monteren	51
Handgedeelte op de steel plaatsen/van de steel nemen	52
Bediening	52
Handgedeelte met steel gebruiken	52
2-in-1 spleet- en borstelopzetstuk gebruiken	53
Handgedeelte gebruiken	53
Reiniging en onderhoud	53
Vuilreservoir leegmaken en filter reinigen	54
Apparaat reinigen	54
Borstelrol reinigen	54
Opbergen	55
Problemen oplossen	55
Afvoeren	55
Apparaat afvoeren	55
Verpakking afvoeren	55
Garantie van Kompernaß Handels GmbH	56
Service	57
Importeur	57
Vervangingsonderdelen bestellen	58

Inleiding

Hartelijk gefeliciteerd met de aankoop van uw nieuwe apparaat.

U hebt hiermee gekozen voor een hoogwaardig product. De gebruiksaanwijzing maakt deel uit van dit product. Hij bevat belangrijke aanwijzingen voor de veiligheid, het gebruik en het afvoeren van dit product. Lees alle bedienings- en veiligheidsvoorschriften voordat u het product in gebruik neemt. Gebruik het product uitsluitend op de voorgeschreven wijze en voor de aangegeven doeleinden. Geef alle documenten mee als u het product overdraagt aan een derde.

Gebruik in overeenstemming met bestemming

Dit apparaat dient uitsluitend voor het zuigen van droge oppervlakken resp. droge materialen. Dit apparaat is uitsluitend bestemd voor gebruik in privéhuishoudens. Het apparaat mag niet worden gebruikt voor het zuigen van mensen of dieren. Elk ander gebruik of elke wijziging van het apparaat geldt als niet in overeenstemming met de bestemming en brengt ernstig gevaar voor ongelukken met zich mee. De fabrikant aanvaardt geen aansprakelijkheid voor schade die wordt veroorzaakt door gebruik dat niet in overeenstemming is met de bestemming of door een verkeerde bediening. Het apparaat is niet bestemd voor bedrijfsmatig gebruik.

Inhoud van het pakket

- 2-in-1 accu-hand- en vloerstofzuiger
- 2-in-1 spleet- en borstelopzetstuk
- Steel
- Houder (met oplaadaansluiting)
- Netvoedingsadapter
- Gebruiksaanwijzing

OPMERKING

- ▶ Controleer of het pakket compleet is en of er geen sprake is van zichtbare schade.
- ▶ Neem contact op met de servicehelpdesk (zie het hoofdstuk **Service**) als het pakket niet compleet is, of als er sprake is van schade door gebrekkige verpakking of transport.

Apparaatbeschrijving

Afbeelding A:

- 1 Handgreep handgedeelte
- 2 Aan-/uitknop ①/ indicatielampje voor opladen
- 3 Handgedeelte
- 4 Ontgrendelknop ▲ (vuilreservoir)
- 5 HEPA-filter
- 6 Grof filter
- 7 Vuilreservoir

Afbeelding B:

- 8 Aan-/uitknop ①
- 9 ECO-toets
- 10 Steel
- 11 Schroef (achter)
- 12 Ontgrendelknoppen
- 13 Bevestigingsuitsparing handgedeelte
- 14 Borstelrol
- 15 LED-verlichting

Afbeelding C:



- 16 2-in-1 spleet- en borstelopzetstuk
- 17 Netvoedingsadapter
- 18 Gelijkstroomstekker netvoedingsadapter
- 19 Houder (met oplaadaansluiting)
- 20 Oplaadaansluiting (onderkant)
- 21 Vak voor accessoires
- 22 Accessoirehouder

Technische gegevens

Zuigmond voor vloeren

Nominaal vermogen	5 W
Polariteit	





Handgedeelte

Ingangsspanning/-stroom	22 V  (gelijkstroom) / 0,5 A
Nominaal vermogen	90 W
Polariteit	

Accu's

Capaciteit	2200 mAh
Accu's	18 V  (gelijkstroom) (5 x 3,6 V lithium-ion-accu)
Bedrijfstijd bij volle acculading (afhankelijk van ondergrond)	Stand 1 (normale modus): ca. 26 min. Stand 2 (ECO-modus): ca. 34 min.

Netvoedingsadapter

Fabrikant	KOMPERNASS H. GMBH BURGSTRASSE 21 44867 BOCHUM GERMANY Handelsregisternummer: HRB 4598
Model	SHSS 18 B1-1
Ingangsspanning	100 - 240 V ~ (wisselstroom)
Frequentie ingangswisselstroom	50/60 Hz
Uitgangsspanning	22,0 V  (gelijkstroom)
Uitgangsstroom	0,5 A
Uitgangsvermogen	11,0 W
Gemiddelde efficiëntie tijdens gebruik	84,2%
Efficiëntie bij geringe belasting (10%)	80,0%
Opgenomen vermogen onbelast	0,09 W
Stroomopname	0,4 A
Polariteit	
Beschermingsklasse	II/  (dubbel geïsoleerd)
Efficiëntieklasse	6 

OPMERKING

- Om het product tussen 50 en 60 Hz te schakelen, is geen tussenkomst van de gebruiker vereist. Het product past zich zowel voor 50 Hz als voor 60 Hz aan.

Veiligheidsvoorschriften

GEVAAR! ELEKTRISCHE SCHOK!

- ▶ Gebruik de handstofzuiger nooit wanneer snoer, stekker of behuizing beschadigd is.
- ▶ Laat beschadigde stekkers of snoeren onmiddellijk vervangen door geautoriseerd vakkundig personeel, de klantenservice of vergelijkbaar gekwalificeerde personen, om risico's te vermijden.
- ▶ Laat reparaties alleen uitvoeren door een gespecialiseerd bedrijf. Open in geen geval zelf het apparaat. Ingrepen die niet zijn uitgevoerd door een gespecialiseerd bedrijf, kunnen letsel tot gevolg hebben.
- ▶ Controleer vóór het opladen van het apparaat of de in de technische gegevens van de netvoeding aangegeven spanning overeenkomt met de netspanning.
- ▶ Pak de netvoeding of het apparaat niet vast met natte of vochtige handen.
- ▶ Gebruik voor de netvoeding geen verlengsnoer, maar sluit de netvoeding rechtstreeks aan op een stopcontact.



Laad of gebruik dit apparaat niet in de openlucht.

WAARSCHUWING! LETSELGEVAAR!

- ▶ Verwissel geen accessoires als het apparaat in werking is.
- ▶ Gebruik de handstofzuiger niet voor het opzuigen van water of andere vloeistoffen.
- ▶ Gebruik de handstofzuiger niet voor het opzuigen van scherpe voorwerpen of glasscherven.
- ▶ Zuig nooit brandende lucifers, smeulende as of sigarettenpeuken op.

⚠ WAARSCHUWING! LETSELGEVAAR!

- ▶ Gebruik de handstofzuiger niet voor het opzuigen van chemische producten, steengruis, gips, cement of andere vergelijkbare deeltjes.
- ▶ Het apparaat is niet geschikt voor ontvlambare en explosieve stoffen of chemische en agressieve vloeistoffen.
- ▶ Berg het apparaat altijd op in een afgesloten ruimte. Berg, om ongelukken te voorkomen, het apparaat na gebruik op een droge plek op.
- ▶ Onder extreme omstandigheden kunnen de accucellen gaan lekken. Als accuvloeistof met de huid of de ogen in aanraking komt, dient de betreffende plek onmiddellijk met schoon water te worden uit- of afgespoeld. Raadpleeg een dokter.
- ▶ Dit apparaat mag worden gebruikt door kinderen vanaf 8 jaar en door personen met beperkte fysieke, zintuiglijke of geestelijke vermogens of gebrek aan ervaring of kennis, mits ze onder toezicht staan of over het veilige gebruik van het apparaat zijn geïnstrueerd en de daaruit voortkomende gevaren hebben begrepen. Kinderen mogen niet met het apparaat spelen. Kinderen mogen zonder toezicht geen reiniging en gebruikersonderhoud uitvoeren.
- ▶ Gebruik alleen door de fabrikant aanbevolen accessoires.
- ▶ De netvoedingsadapter mag niet voor andere doeleinden worden gebruikt.
- ▶ Pak altijd de stekker vast om het apparaat los te koppelen van de stroomvoorziening.
- ▶ Let er altijd op dat u de handstofzuiger niet naast verwarmingselementen, ovens of andere hete apparaten of oppervlakken neerzet.

⚠ WAARSCHUWING! LETSELGEVAAR!

- ▶ Zorg dat de ventilatiesleuven altijd vrij zijn. Een geblokkeerde lucht-circulatie kan oververhitting en beschadiging van het apparaat tot gevolg hebben.
- ▶ Wees vooral voorzichtig wanneer u de handstofzuiger op trappen gebruikt. Gevaar voor vallen!
- ▶ Dit product bevat oplaadbare accu's. Gooi het apparaat niet in het vuur en stel het niet bloot aan hoge temperaturen. Er bestaat explosiegevaar!
- ▶ Haal, voordat u de borstelrol reinigt, altijd het handgedeelte uit de steel, om onbedoeld starten van de borstelrol te voorkomen.

LET OP! MATERIËLE SCHADE!



- ▶ Het product bevat een lithium-ion-accu of deze is bij het product meegeleverd. Gooi accu's niet in het vuur en stel ze niet bloot aan hoge temperaturen. Er bestaat explosiegevaar!
- ▶ Gebruik de handstofzuiger niet zonder HEPA-filter.
- ▶ Gebruik de netvoeding niet voor een ander product en probeer niet om dit apparaat met een andere netvoeding op te laden. Gebruik alleen de netvoeding die bij het apparaat is meegeleverd.
- ▶ De accu in dit apparaat kan niet worden vervangen.
- ▶ Probeer nooit niet-oplaadbare batterijen op te laden!



Gebruik de netvoeding alleen binnenshuis.

Vóór het eerste gebruik

- Verwijder alle verpakkingsmateriaal en beschermingsstickers van het apparaat, met name de beschermingssticker op de contacten aan de achterkant van het handgedeelte ③.
- Steek de houder ⑱ op de standaard, zodat de houder ⑱ vastklikt.

OPMERKING

- ▶ Het apparaat wordt geleverd met ongeladen accu's. Voor het eerste gebruik van het apparaat moeten de accu's 5 tot 6 uur worden opgeladen.

Apparaat opladen

OPMERKING

- ▶ Controleer of het apparaat is uitgeschakeld voordat u met opladen begint.
- Om het apparaat op te laden sluit u de netvoeding ⑰ aan op een stopcontact. Steek de gelijkstroomstekker ⑲ in de oplaadaansluiting ⑳ aan de onderkant van de houder ⑱. Leid de kabel zodanig door de uitsparing aan de achterkant van de houder ⑱, dat de houder ⑱ niet op de kabel staat.
- Plaats de steel met het bevestigde handgedeelte ③ op de houder ⑱. Het indicatielampje voor opladen ② brandt rood. Als het apparaat is opgeladen, brandt het indicatielampje voor opladen ② blauw.
- Laad de accu's pas weer op als de zuigkracht van het apparaat merkbaar afneemt.

OPMERKING

- ▶ Bij bijna lege accu's begint het indicatielampje voor opladen ② blauw te knipperen. In deze toestand kan het apparaat nog 3 tot 5 minuten worden gebruikt.
- ▶ Als de accu's volledig leeg zijn, knippert het indicatielampje voor opladen ② vijf keer rood en wordt het apparaat uitgeschakeld.

Montage/demontage

Steel monteren

- 1) Draai de schroef ⑪ achter op de steel ⑩ met een schroevendraaier tegen de wijzers van de klok in los. Haal de schroef ⑪ uit de schroefopening op de steel ⑩.
- 2) Steek de steel ⑩ op de steelhouder van het apparaat. Schuif de steel ⑩ helemaal op de steelhouder, tot hij stevig op het apparaat vastzit. (afb. 1).

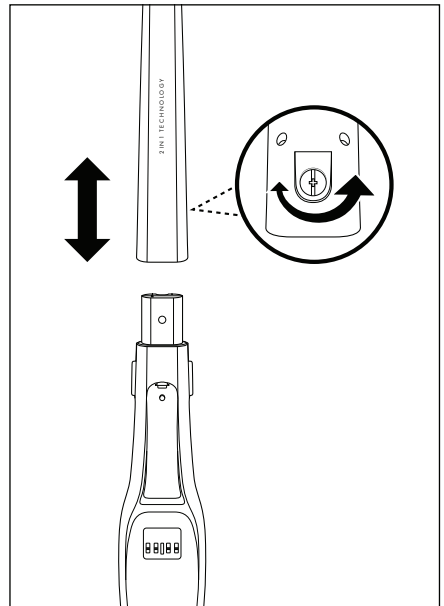

Afb. 1

- 3) Steek de schroef ⑪ weer in de schroefopening achter op de steel ⑩. Draai de schroef ⑪ met de wijzers van de klok mee vast met een schroevendraaier (afb. 1).

Handgedeelte op de steel plaatsen / van de steel nemen

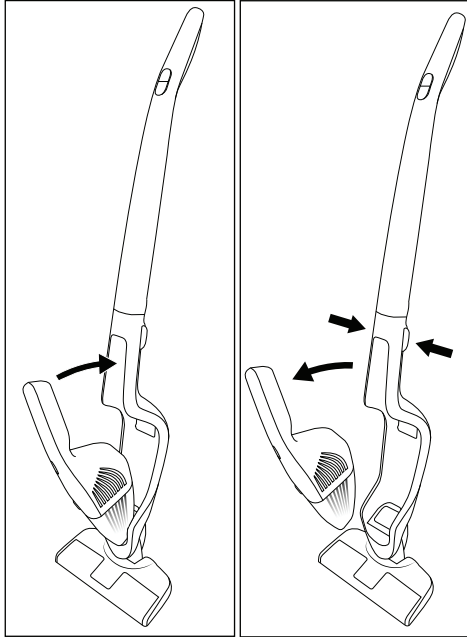

Afb. 2

Afb. 3

- 1) Om het handgedeelte **3** met de steel **10** te verbinden, schuift u het uiteinde van het handgedeelte **3** in de bevestigingsuitsparing voor het handgedeelte **13**.
- 2) Druk daarna de handgreep **1** van het handgedeelte **3** in de steel **10**, zodat het handgedeelte **3** vastklikt (afb. 2).
- 3) Om het handgedeelte **3** los te maken van de steel **10**, drukt u op de beide ontgrendelknoppen **12**.
- 4) Trek het handgedeelte **3** omhoog/naar voren uit de bevestigingsuitsparing voor het handgedeelte **13** (afb. 3).

Bediening

LET OP! MATERIËLE SCHADE!

- De zuigopening moet altijd vrij zijn en mag niet verstopt zijn. Verstoppingen leiden tot oververhitting en beschadiging van de motor.
- Zuig geen hoogpolig tapijt met de vloerzuigmond. De borstelrol **14** grijpt zich vast in het tapijt en blokkeert!

OPMERKING

- Zorg dat het HEPA-filter **5** en het grove filter **6** altijd zijn aangebracht voordat u het apparaat gebruikt.
- Zodra de zuigkracht merkbaar afneemt en het indicatielampje voor opladen **2** blauw knippert, sluit u het apparaat weer aan op de netvoeding **17**.

Handgedeelte met steel gebruiken

- 1) Plaats het handgedeelte **3** in de bevestigingsuitsparing voor het handgedeelte **13** zoals beschreven in het hoofdstuk **Montage/demontage**.
- 2) Zet het apparaat aan met de aan-/uitknop **1** **8**. Het indicatielampje voor opladen **2** brandt blauw, de LED-verlichting **15** op de vloerzuigmond gaat branden en de borstelrol **14** draait.

OPMERKING

- Druk op de ECO-toets **9** om de energiebesparende ECO-modus te activeren. Het apparaat zuigt nu met minder zuigkracht en heeft een langere werktijd. Druk nogmaals op de ECO-toets **9** om weer met volledige zuigkracht te werken.
- 3) Ga met de vloerzuigmond over de te zuigen plekken. Houd de steel **10** daarbij zo vast, dat de vloerzuigmond plat over de vloer glijdt.
 - 4) Druk op de aan-/uitknop **1** **8** wanneer u wilt stoppen met zuigen. De borstelrol **14** stopt, het indicatielampje voor opladen **2** en de LED-verlichting **15** doven.

2-in-1 spleet- en borstelopzetstuk gebruiken

OPMERKING

- Schakel het apparaat uit voordat u het 2-in-1 spleet- en borstelopzetstuk **16** bevestigt of afneemt.

Het 2-in-1 spleet- en borstelopzetstuk **16** van het apparaat heeft twee verschillende mondstukken voor verschillende toepassingsmogelijkheden. Kies het gewenste mondstuk:

Borstelzuigmond

Gebruik de borstelzuigmond voor het reinigen van zachte, kwetsbare oppervlakken.

Zuigmond voor spleten

Gebruik de zuigmond voor spleten voor het reinigen van smalle, moeilijk te bereiken plekje.

- Steek het 2-in-1 spleet- en borstelopzetstuk **16** op het handgedeelte **3**.
- U kunt ook alleen de borstelzuigmond of alleen de zuigmond voor spleten op het handgedeelte **3** steken.
- Na gebruik haalt u het 2-in-1 spleet- en borstelopzetstuk **16** of de afzonderlijke zuigmond van het handgedeelte **3** af.

Handgedeelte gebruiken

- 1) Maak het handgedeelte **3** los van de bevestigingsuitsparing voor het handgedeelte **13** zoals beschreven in het hoofdstuk **Montage/demontage**.
- 2) Steek zo nodig het 2-in-1 spleet- en borstelopzetstuk **16** op het handgedeelte **3**.
U kunt ook alleen de borstelzuigmond of alleen de zuigmond voor spleten op het handgedeelte **3** steken.
- 3) Druk op de aan-/uitknop **1** **2** op het handgedeelte **3** en zuig de gewenste plekken. Als het apparaat in werking is, brandt het indicatielampje voor opladen **2** blauw.
- 4) Als u wilt stoppen met zuigen, drukt u nogmaals op de aan-/uitknop **1** **2**. Het indicatielampje voor opladen **2** dooft.

Reiniging en onderhoud

⚠ WAARSCHUWING! LETSELGEVAAR!

- Haal altijd de netvoeding **17** uit het stopcontact. Haal de gelijkstroomstekker **18** uit de oplaadaansluiting **20** op de houder **19** voordat u de houder **19** reinigt.
- Haal het handgedeelte **3** altijd uit de bevestigingsuitsparing voor het handgedeelte **13** op de steel **10**, voordat u
 - het handgedeelte **3**,
 - de steel **10** of
 - de borstelrol **14**
 reinigt.

LET OP! MATERIËLE SCHADE!

- Gebruik geen schurende of bijtende schoonmaakmiddelen. Deze kunnen de oppervlakken beschadigen!

OPMERKING

- De LED-verlichting **15** is onderhoudsvrij. De LED's kunnen niet worden vervangen.

Vuilreservoir leegmaken en filter reinigen

OPMERKING

- ▶ Voor de beste resultaten leegt u het vuilreservoir **7** en reinigt u het HEPA-filter **5** regelmatig.
- ▶ Als u een nieuw HEPA-filter **5** nodig hebt, neemt u contact op met onze service (zie het hoofdstuk **Vervangingsonderdelen bestellen**).

- 1) Als u het vuilreservoir **7** wilt openen, haalt u het handgedeelte **3** uit de bevestigingsuitsparing voor het handgedeelte **13**.
- 2) Druk op de ontgrendelknop **4** en neem tegelijkertijd het vuilreservoir **7** naar voren toe af.
- 3) Haal eerst het HEPA-filter **5** en daarna het grove filter **6** uit het vuilreservoir **7** (afb. 4). Klop beide onderdelen uit in een vuilnisbak of iets dergelijks. Zo nodig kunt u het HEPA-filter **5** met schoon water afspoelen. Laat het daarna volledig opdrogen.

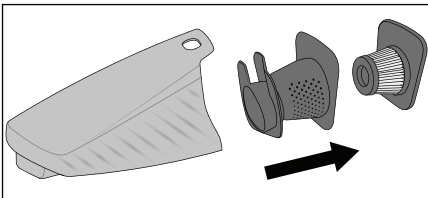

Afb. 4



- 4) Leeg het vuilreservoir **7** boven een vuilnisbak of iets dergelijks.
- 5) Plaats eerst het grove filter **6** en daarna het droge HEPA-filter **5** terug.
- 6) Plaats het vuilreservoir **7** terug op het handgedeelte **3**, door de onderste nok op het handgedeelte **3** eerst in de uitsparing op het vuilreservoir **7** te schuiven. Schuif dan het bovenste deel van het vuilreservoir **7** op het handgedeelte **3**, tot het vuilreservoir **7** vastklikt.

Apparaat reinigen

Veeg het apparaat af met een vochtige doek. Doe bij hardnekkig vuil wat mild afwasmiddel op de doek. Controleer voor het volgende gebruik of het apparaat volledig droog is.

Borstelrol reinigen

De borstelrol **14** moet regelmatig op verstoppingen worden gecontroleerd en eventuele haren, franjes of vuilresten moeten worden verwijderd. Demonteer daartoe de borstelrol **14**:

- 1) Draai de vloerzuigmond om.
- 2) Schuif de vergrendeling op de afdekplaat in de richting van het -symbool en neem de afdekplaat af (afb. 5).
- 3) Haal de borstelrol **14** uit de vloerzuigmond.
- 4) Verwijder verontreinigingen (aan beide zijden van de borstels) en reinig de borstelrol **14**. Neem daartoe een vochtige doek en veeg de afzonderlijke borstelbundels van binnen naar buiten af.
- 5) Om de borstelrol **14** terug te plaatsen schuift u eerst het brede uiteinde op de aandrijfas, zodat de borstelrol **14** daar inhaakt.
- 6) Schuif dan het andere uiteinde in de uitsparing, zodat de borstelrol **14** recht in de vloerzuigmond ligt.
- 7) Plaats de afdekplaat terug en druk erop tot deze vastklikt. De afdekplaat wordt vergrendeld doordat de vergrendeling automatisch in de richting van het -symbool schuift (afb. 5).

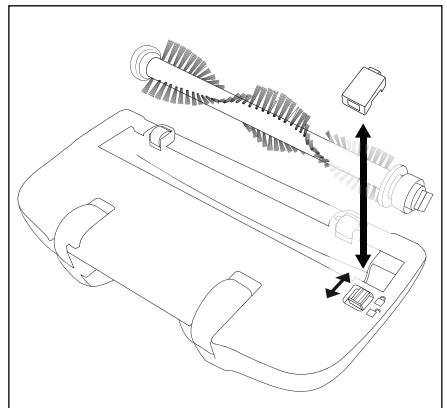

Afb. 5

Opbergen

- Plaats het apparaat op de houder 19 als u het niet gebruikt.
- Leg het 2-in-1 spleet- en borstelopzetstuk 16 in het accessoirevak 21.
- U kunt ook de borstelzuigmond en de zuigmond voor spleten afzonderlijk of samen in de accessoirehouder 22 steken.
- Berg het apparaat op een stofvrije en droge plaats op.

Problemen oplossen

Het apparaat werkt niet.

- De accu is niet opgeladen.
 - ▶ Laad het apparaat op (zie het hoofdstuk **Apparaat opladen**).
- Het apparaat is defect.
 - ▶ Neem contact op met de klantenservice (zie het hoofdstuk **Service**).

Het apparaat werkt, maar zuigt bijna geen vuil op.

- De accu is niet voldoende opgeladen.
 - ▶ Laad het apparaat op (zie het hoofdstuk **Apparaat opladen**).
- Het vuilreservoir 7 is vol.
 - ▶ Leeg het vuilreservoir 7 (zie het hoofdstuk **Reiniging en onderhoud**).
- Het HEPA-filter 5 is verstopt.
 - ▶ Leeg het HEPA-filter 5 (zie het hoofdstuk **Reiniging en onderhoud**).

Het apparaat wordt niet opgeladen.

- De netvoeding 17 is niet correct op de oplaad-aansluiting 20 resp. het stopcontact aangesloten.
 - ▶ Controleer de aansluitingen van de netvoeding 17.
- De netvoeding 17 is defect.
 - ▶ Neem contact op met de klantenservice (zie het hoofdstuk **Service**).

Afvoeren

Apparaat afvoeren



Deponeer het apparaat in geen geval bij het gewone huisvuil. Dit product voldoet aan de Europese richtlijn 2012/19/EU.

Voer het apparaat af via een erkend afvalverwerkingsbedrijf of via uw gemeentereiniging. Neem de momenteel geldende voorschriften in acht. Neem bij twijfel contact op met uw gemeentereiniging.



Informatie over mogelijkheden voor het afvoeren van het afgedankte product krijgt u bij uw gemeentereiniging.



Het product is recycleerbaar; er is een uitgebreide producentenverantwoordelijkheid op van toepassing en het afval wordt gescheiden ingezameld.

OPMERKING

- ▶ Dit apparaat bevat accu's die niet kunnen worden verwijderd. Het verwijderen of vervangen van de accu's mag alleen worden uitgevoerd door de fabrikant, de klantenservice van de fabrikant of een persoon met vergelijkbare kwalificaties, om risico's te voorkomen. Bij het afvoeren moet erop worden gewezen dat dit apparaat accu's bevat.

Verpakking afvoeren



De verpakking bestaat uit milieuvriendelijke materialen, die u via de plaatselijke recyclepunten kunt afvoeren.



Voer de verpakking af conform de milieuvorschriften. Let op de aanduiding op de verschillende verpakkingsmaterialen en voer ze zo nodig gescheiden af.

De verpakkingsmaterialen zijn voorzien van afkortingen (a) en cijfers (b) met de volgende betekenis:

1-7: kunststoffen, 20-22: papier en karton, 80-98: composietmaterialen.

Garantie van Kompernaß Handels GmbH

Geachte klant,

U hebt op dit apparaat 3 jaar garantie vanaf de aankoopdatum. In geval van gebreken in dit product hebt u wettelijke rechten tegenover de verkoper van het product. Deze wettelijke rechten worden door onze hierna beschreven garantie niet beperkt.

Garantievoorwaarden

De garantieperiode geldt vanaf de datum van aankoop. Bewaar de kassabon zorgvuldig. U hebt hem nodig als bewijs van aankoop.

Als er binnen drie jaar vanaf de aankoopdatum van dit product een materiaal- of fabricagefout optreedt, wordt - naar onze keuze - het product door ons kosteloos gerepareerd of vervangen of wordt de koopprijs terugbetaald. Voorwaarde voor deze garantie is dat het defecte apparaat en het aankoopbewijs (kassabon) binnen de termijn van drie jaar worden overlegd en dat kort wordt omschreven waaruit het gebrek bestaat en wanneer het is opgetreden.

Wanneer het defect door onze garantie wordt gedekt, krijgt u het gerepareerde product of een nieuw product retour. Met de reparatie of vervanging van het product begint er geen nieuwe garantieperiode.

Garantieperiode en wettelijke aanspraken bij gebreken

De garantieperiode wordt door deze waarborg niet verlengd. Dat geldt ook voor vervangen en gerepareerde onderdelen. Eventueel al bij aankoop aanwezige schade en gebreken moeten meteen na het uitpakken worden gemeld. Voor reparaties na afloop van de garantieperiode worden kosten in rekening gebracht.

Garantieomvang

Het apparaat is op basis van strenge kwaliteitsnormen met de grootst mogelijke zorg vervaardigd en voorafgaand aan de levering nauwkeurig gecontroleerd.

De garantie geldt voor materiaal- of fabricagefouten. Deze garantie geldt niet voor productonderdelen die onderhevig zijn aan normale slijtage en die daarom als slijtonderdelen worden beschouwd, of voor schade aan breekbare onderdelen zoals schakelaars, accu's of onderdelen die van glas zijn gemaakt.

Deze garantie vervalt wanneer het product is beschadigd, ondeskundig is gebruikt of is gerepareerd. Voor deskundig gebruik van het product moeten alle in de gebruiksaanwijzing beschreven aanwijzingen precies worden opgevolgd. Gebruiksdoeleinden en handelingen die in de gebruiksaanwijzing worden afgeraden of waarvoor wordt gewaarschuwd, moeten beslist worden vermeden.

Het product is uitsluitend bestemd voor privégebruik en niet voor bedrijfsmatige doeleinden. Bij verkeerd gebruik en ondeskundige behandeling, bij gebruik van geweld en bij reparaties die niet door ons erkend servicefiliaal zijn uitgevoerd, vervalt de garantie.

Afhandeling bij een garantiekwestie

Voor een snelle afhandeling van uw aanvraag neemt u de volgende aanwijzingen in acht:

- Houd voor alle aanvragen de kassabon en het artikelnummer (IAN) 359922_2101 als aankoopbewijs bij de hand.
- Het artikelnummer vindt u op het typeplaatje van het product, op het product gegraveerd, op de titelpagina van de gebruiksaanwijzing (links-onder) of op de sticker op de achter- of onderkant van het product.
- Als er fouten in de werking of andere gebreken optreden, neemt u eerst contact op met de hierna genoemde serviceafdeling, **telefonisch** of **via e-mail**.
- Een als defect geregistreerd product kunt u dan zonder portokosten naar het aan u doorgegeven serviceadres sturen. Voeg het aankoopbewijs (kassabon) bij en vermeld waaruit het gebrek bestaat en wanneer het is opgetreden.



Op www.lidl-service.com kunt u deze en vele andere handleidingen, productvideo's en installatiesoftware downloaden.

Met deze QR-code gaat u direct naar de website van Lidl Service (www.lidl-service.com) en kunt u met het invoeren van het artikelnummer (IAN) 359922_2101 de gebruiksaanwijzing openen.

Service

(NL) Service Nederland

Tel.: 0900 0400223 (0,10 EUR/Min.)

E-Mail: kompernass@lidl.nl

(BE) Service België

Tel.: 070 270 171 (0,15 EUR/Min.)

E-Mail: kompernass@lidl.be

IAN 359922_2101

Importeur

Let op: het volgende adres is geen serviceadres. Neem eerst contact op met het opgegeven serviceadres.

KOMPERNASS HANDELS GMBH

BURGSTRASSE 21

44867 BOCHUM

DUITSLAND

www.kompernass.com

Vervangingsonderdelen bestellen

Vervangingsonderdelen voor dit product kunt u altijd gemakkelijk op internet nabestellen op www.kompernass.com.



Scan deze QR-code met uw smartphone of tablet.

Met de QR-code gaat u rechtstreeks naar onze website (www.kompernass.com) en kunt u de voor dit apparaat beschikbare vervangingsonderdelen bekijken en bestellen.

OPMERKING

- ▶ Mocht u problemen ondervinden met de online bestelling, dan kunt u telefonisch of via e-mail contact opnemen met ons servicecenter (zie het hoofdstuk **Service**).
- ▶ Geef bij uw bestelling altijd het artikelnummer aan (bijv. **123456_7890**), dat te vinden is op de titelpagina van deze gebruiksaanwijzing.
- ▶ Houd er rekening mee dat online bestellen van vervangingsonderdelen niet in alle landen mogelijk is.

Obsah

Úvod	60
Použití v souladu s určením	60
Rozsah dodávky	60
Popis přístroje	60
Technické údaje	61
Bezpečnostní pokyny	62
Před prvním použitím	65
Nabíjení přístroje	65
Montáž/demontáž	65
Montáž násady	65
Spojení ruční části s násadou / její uvolnění z násady	66
Obsluha	66
Použití ruční části s násadou	66
Štěrbínový a kartáčový nástavec 2v1	67
Použití ruční části	67
Čištění a údržba	67
Vyprázdnění prachové nádoby a vyčištění filtru	68
Čištění přístroje	68
Čištění rotačního kartáče	68
Skladování	69
Odstranění závad	69
Likvidace	69
Likvidace přístroje	69
Likvidace obalu	69
Záruka společnosti Kompnass Handels GmbH	70
Servis	71
Dovozce	71
Objednávání náhradních dílů	72

Úvod

Blahopřejeme vám k zakoupení vašeho nového přístroje.

Rozhodli jste se tím pro vysoce kvalitní výrobek. Návod k obsluze je součástí tohoto výrobku. Obsahuje důležité informace o bezpečnosti, použití a likvidaci. Před použitím výrobku se seznámte se všemi provozními a bezpečnostními pokyny. Výrobek používejte pouze předepsaným způsobem a pro uvedené oblasti použití. Při předávání výrobku třetím osobám předejte spolu s ním i tyto podklady.

Použití v souladu s určením

Tento přístroj slouží výhradně k vysávání suchých ploch, resp. suchého materiálu. Tento přístroj je určen výhradně k použití v domácnostech pro soukromé účely. Přístroj se nesmí používat k účelu z lidí nebo zvířat odsávat nečistoty. Jakékoli jiné použití nebo modifikace přístroje jsou považovány za použití v rozporu s určením a představují závažné nebezpečí zranění. Výrobce neodpovídá za škody vzniklé použitím k jinému účelu nebo nesprávnou obsluhou. Přístroj není určen pro komerční použití.

Rozsah dodávky

- ruční a podlahový akumulátorový vysavač 2v1
- štěrbínový a kartáčový nástavec 2v1
- násada
- držák (s nabíjecí zdířkou)
- síťový adaptér
- návod k obsluze

UPOZORNĚNÍ

- ▶ Zkontrolujte, zda je dodávka kompletní a není viditelně poškozena.
- ▶ V případě neúplné dodávky nebo poškození vzniklého v důsledku vadného obalu nebo během přepravy kontaktujte servisní poradenskou linku (viz kapitola **Servis**).

Popis přístroje

Obrázek A:

- 1 rukojeť ruční části
- 2 vypínač ①/kontrolka nabíjení
- 3 ruční část
- 4 odjišťovací tlačítko ▲ (prachová nádobka)
- 5 HEPA filtr
- 6 hrubý filtr
- 7 prachová nádobka

Obrázek B:

- 8 vypínač ①
- 9 tlačítko ECO
- 10 násada
- 11 šroub (zadní)
- 12 odjišťovací tlačítko
- 13 prohlubeň pro ruční část
- 14 rotační kartáč
- 15 osvětlení LED

Obrázek C:

- 16 štěrbínový a kartáčový nástavec 2v1
- 17 síťový adaptér
- 18 dutý konektor síťového adaptéru
- 19 držák (s nabíjecí zdířkou)
- 20 nabíjecí zdířka (spodní strana)
- 21 přihrádka na příslušenství
- 22 držák příslušenství

Technické údaje

Podlahová hubice

Jmenovitý výkon	5 W
Polarita	

Ruční část

Vstupní napětí / vstupní proud	22 V (stejnoseměrný proud) / 0,5 A
Jmenovitý výkon	90 W
Polarita	

Akumulátory

Kapacita	2200 mAh
Akumulátory	18 V (stejnoseměrný proud) (5 x 3,6 V lithium-iontový akumulátor)
Doba provozu při plném nabití akumulátoru (v závislosti na podlahové krytině)	Stupeň 1 (normální režim): cca 26 min Stupeň 2 (režim ECO): cca 34 min

Síťový adaptér

Výrobce	KOMPERNASS H. GMBH BURGSTRASSE 21 44867 BOCHUM NĚMECKO/GERMANY Číslo obchodního rejstříku: HRB 4598
Model	SHSS 18 B1-1
Vstupní napětí	100–240 V ~ (střídavý proud)
Vstupní frekvence střídavého proudu	50/60 Hz
Výstupní napětí	22,0 V (stejnoseměrný proud)
Výstupní proud	0,5 A
Výstupní výkon	11,0 W
Průměrná účinnost v provozu	84,2 %
Účinnost při nízkém zatížení (10 %)	80,0 %
Příkon při nulovém zatížení	0,09 W
Příkon proudu	0,4 A
Polarita	
Třída ochrany	II / (dvojitá izolace)
Třída účinnosti	6

UPOZORNĚNÍ

- K přepnutí výrobku mezi frekvencí 50 a 60 Hz není nutný žádný zásah uživatele. Výrobek se upraví pro 50 i 60 Hz.

Bezpečnostní pokyny

⚠ NEBEZPEČÍ! ÚRAZ ELEKTRICKÝM PROUDEM!

- ▶ Ruční vysavač nikdy nepoužívejte, je-li poškozen kabel, zástrčka nebo kryt přístroje.
- ▶ Poškozenou síťovou zástrčku nebo síťový kabel nechte okamžitě vyměnit autorizovaným odborným personálem, zákaznickým servisem nebo podobně kvalifikovanou osobou, aby se tak zabránilo nebezpečí.
- ▶ Opravy nechte provádět pouze odbornou firmou.
Za žádných okolností přístroj sami neotvírejte. Zásahy a opravy, které nebyly provedeny odbornou firmou, mohou vést ke zranění.
- ▶ Před nabitím přístroje se přesvědčte o tom, zda napětí uvedené v technických údajích síťového zdroje odpovídá napětí ve vaší síti.
- ▶ Nedotýkejte se napájecího adaptéru nebo přístroje mokřýma či vlhkýma rukama.
- ▶ Nepoužívejte síťový adaptér s prodlužovacím kabelem, zapojte adaptér přímo do zásuvky.



Nenabíjejte, resp. nepoužívejte tento přístroj venku.

⚠ VÝSTRAHA! NEBEZPEČÍ ZRANĚNÍ!

- ▶ Nevyměňujte díly příslušenství, když je přístroj v provozu.
- ▶ Nepoužívejte ruční vysavač k vysávání vody či jiných kapalin.
- ▶ Nepoužívejte ruční vysavač k vysávání ostrých předmětů nebo skleněných střepů.
- ▶ Nikdy nevysávejte hořící zápalky, žhavý popel nebo cigaretové nedopalky.

⚠ VÝSTRAHA! NEBEZPEČÍ ZRANĚNÍ!

- ▶ Nepoužívejte ruční vysavač k vysávání chemických produktů, kameného prachu, sádry, cementu nebo jiných podobných částic.
- ▶ Příklad není vhodný pro vysávání hořlavých a výbušných látek nebo chemických a agresivních kapalin.
- ▶ Příklad uchovávejte vždy v uzavřených místnostech. Abyste zabránili nehodám, uchovávejte přístroj po použití na suchém místě.
- ▶ Za extrémních podmínek mohou akumulátorové články vytéct. Při zasažení očí nebo pokožky kapalinou musí být zasažené místo ihned vypláchnuto, resp. opláchnuto čistou vodou. Vyhledejte lékaře.
- ▶ Děti ve věku od 8 let a osoby s omezenými fyzickými, smyslovými nebo mentálními schopnostmi či nedostatkem zkušeností a znalostí mohou používat tento přístroj, avšak pouze tehdy, pokud jsou pod dohledem nebo pokud byly poučeny o bezpečném používání přístroje a pokud porozuměly z toho vyplývajícím nebezpečím. Děti si nesmí s přístrojem hrát. Čištění a uživatelskou údržbu nesmí provádět děti bez dozoru.
- ▶ Používejte jen příslušenství doporučené výrobcem.
- ▶ Síťový zdroj se nesmí používat pro jiné účely.
- ▶ Pro odpojení přístroje od napájení, uchopte vždy zástrčku a vytáhněte ji ze zásuvky.
- ▶ Bezpodmínečně dbejte na to, abyste ruční vysavač neodstavili vedle topných těles, pečicích trub nebo jiných zahřátých spotřebičů či ploch.

⚠ VÝSTRAHA! NEBEZPEČÍ ZRANĚNÍ!

- ▶ Dbejte na to, aby větrací štěrby byly stále volné. Zablokovaný oběh vzduchu může vést k přehřátí a poškození přístroje.
- ▶ Postupujte velmi opatrně, používáte-li ruční vysavač na schodech. Nebezpečí pádu!
- ▶ Tento výrobek obsahuje dobíjecí akumulátory. Nevhazujte přístroj do ohně a nevystavujte jej vysokým teplotám. Hrozí nebezpečí výbuchu!
- ▶ Před čištěním rotačního kartáče vždy vyjměte ruční část z násady, aby se zabránilo nechtěnému spuštění rotačního kartáče.

POZOR! HMOTNÉ ŠKODY!



- ▶ Výrobek je vybaven lithium-iontovým akumulátorem, resp. je k výrobku přibalen. Neodhazujte akumulátory do ohně a nevystavujte je vysokým teplotám. Hrozí nebezpečí výbuchu!
- ▶ Nepoužívejte ruční vysavač bez nasazeného HEPA filtru.
- ▶ Nepoužívejte síťový adaptér pro jiný výrobek a nepokoušejte se nabíjet tento přístroj jiným síťovým adaptérem. Používejte pouze síťový adaptér dodaný s tímto přístrojem.
- ▶ Akumulátory v tomto přístroji nelze vyměnit.
- ▶ Nikdy se nepokoušejte nabíjet běžné baterie (akumulátory), které nelze dobíjet!



Síťový adaptér používejte pouze ve vnitřních prostorech.

Před prvním použitím

- Odstraňte všechny obalové materiály a ochranné nálepky z přístroje, zejména ochrannou nálepku na kontaktech na zadní straně ruční části ③.
- Zastrčte držák ⑫ do stojánek tak, aby držák ⑫ zaskočil.

UPOZORNĚNÍ

- ▶ Přístroj se dodává s nenabitými akumulátory. Před prvním použitím přístroje se baterie nejprve musí 5 až 6 hodin nabíjet.

Nabíjení přístroje

UPOZORNĚNÍ

- ▶ Před nabíjením se ujistěte, zda je přístroj vypnutý.
- K nabití přístroje zapojte síťový adaptér ⑮ do síťové zásuvky. Zastrčte dutý konektor ⑮ do nabíjecí zdičky ⑯ na spodní straně držáku ⑫. Ved'te kabel vybráním na spodní straně držáku ⑫ tak, aby držák ⑫ nestál na kabelu.
- Postavte násadu se vsazenou ruční částí ③ do držáku ⑫.
Kontrolka nabíjení ② svítí červeně. Jakmile je přístroj nabitý, svítí kontrolka ② modře.
- Akumulátory nabíjete až poté, když se znatelně sníží sací výkon přístroje.

UPOZORNĚNÍ

- ▶ Když jsou akumulátory vybité, kontrolka nabíjení ② začne blikat modře. V tomto stavu lze přístroj provozovat přibližně 3 až 5 dalších minut.
- ▶ Jsou-li akumulátory zcela vybité, kontrolka nabíjení ② pětkrát zabliká červeně a přístroj se vypne.

Montáž/demontáž

Montáž násady

- 1) Šroub ⑪ na zadní straně násady ⑩ povolte šroubovákem proti směru hodinových ručiček. Vytáhněte šroub ⑪ z otvoru pro šroub na násadě ⑩.
- 2) Nasad'te násadu ⑩ na držák násady na přístroji. Zasuňte násadu ⑩ až na doraz na držák násady, dokud nebude pevně usazena na přístroji. (Obr. 1)

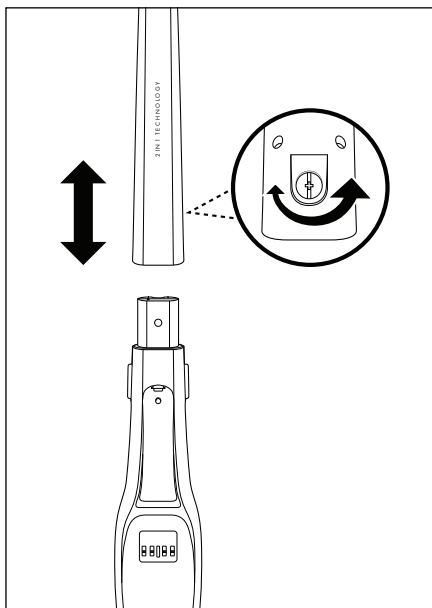

Obr. 1

- 3) Vložte šroub ⑪ zpět do otvoru pro šroub v zadní části násady ⑩. Šroub ⑪ utáhněte šroubovákem ve směru hodinových ručiček (obr. 1).

Spojení ruční části s násadou / její uvolnění z násady

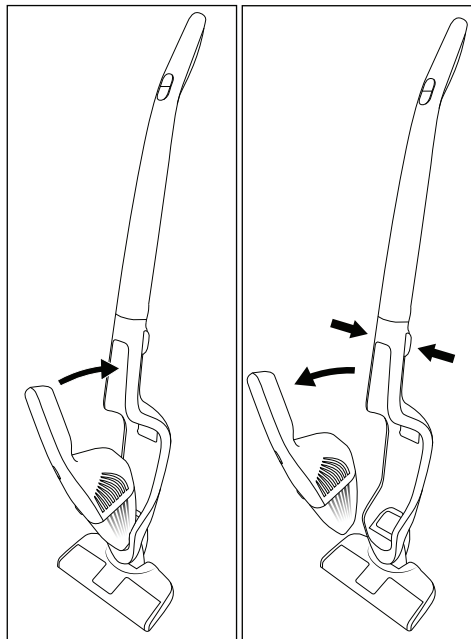

Obr. 2

Obr. 3

- 1) K vložení ruční části **3** do násady **10** zasuňte špičku ruční části **3** do vybrání v prohlubni pro ruční část **13**.
- 2) Poté zatlačte rukojeť **1** ruční části **3** do násady **10** tak, aby do ní ruční část **3** pevně zaskočila a pevně dosedala (obr. 2).
- 3) K vyjmutí ruční části **3** z násady **10** stiskněte odjišťovací tlačítka **12**.
- 4) Ruční část **3** vytáhněte směrem nahoru/dopředu z prohlubně pro ruční část **13** (obr. 3).

Obsluha

POZOR! Hmotné škody!

- Sací otvor musí být neustále volný a nesmí být ucpaný. Ucpání vedou k přehřátí a poškození motoru.
- Nevysávejte podlahovou hubicí koberce s vysokým vlasem. Rotační kartáč **14** se v koberci zachytí a zablokuje!

UPOZORNĚNÍ

- Dbejte na to, aby před použitím přístroje byl vždy nasazen HEPA filtr **5** a hrubý filtr **6**.
- Jakmile se citelně sníží sací výkon a kontrolka nabíjení **2** bliká modře, zapojte přístroj opět do síťového adaptéru **17**.

Použití ruční části s násadou

- 1) Vložte ruční část **3** do prohlubně pro ruční část **13** tak, jak je popsáno v kapitole **Montáž/demontáž**.
- 2) Zapněte přístroj vypínačem **1** **8**. Kontrolka nabíjení **2** svítí modře, osvětlení LED **15** na podlahové hubici se rozsvítí a rotační kartáč **14** se otáčí.

UPOZORNĚNÍ

- K přepnutí do úsporného režimu ECO stiskněte tlačítko ECO **9**. Přístroj nyní vysává se sníženým sacím výkonem při delší době chodu. Pro práci s opět plným sacím výkonem stiskněte opět tlačítko ECO **9**.
- 3) Přejíždějte podlahovou hubicí přes místa, která chcete vysát. Násadu **10** přitom držte tak, aby podlahová hubice rovně klouzala po podlaze.
 - 4) Pokud chcete vysávání ukončit, stiskněte vypínač **1** **8**. Rotační kartáč **14** se zastaví, kontrolka nabíjení **2** a osvětlení LED **15** zhasnou.

Štěrbínový a kartáčový nástavec 2v1

UPOZORNĚNÍ

- Před nasazením nebo sejmutím štěrbinového a kartáčového nástavce 2v1 **16** přístroj vypněte.

Štěrbínový a kartáčový nástavec 2v1 **16** přístroje je vybaven dvěma různými hubicemi pro různé oblasti použití. V závislosti na vašich požadavcích vyberte správnou hubici:

Kartáčová hubice

Kartáčovou hubici čistěte měkké a jemné povrchy.

Štěrbínová hubice

Štěrbínovou hubici použijte k čištění a vysávání úzkých, těžce dosažitelných míst.

- Nasadíte štěrbinový a kartáčový nástavec 2v1 **16** na ruční část **3**.
- Případně můžete na ruční část **3** nasadit pouze kartáčovou hubici nebo jen štěrbinovou hubici.
- Po použití stáhněte štěrbinový a kartáčový nástavec 2v1 **16** nebo jednotlivou hubici z ruční části **3**.

Použití ruční části

- 1) Vyjměte ruční část **3** z prohlubně pro ruční část **13** tak, jak je popsáno v kapitole **Montáž/demontáž**.
- 2) V případě potřeby štěrbinový a kartáčový nástavec 2v1 **16** nasadíte na ruční část **3**. Případně můžete na ruční část **3** nasadit pouze kartáčovou hubici nebo jen štěrbinovou hubici.
- 3) Stisknete vypínač **1** **2** na ruční části **3** a vysajete požadovaná místa. Během provozu kontrolka nabíjení **2** svítí modře.
- 4) Pokud chcete vysávání ukončit, stisknete opět vypínač **1** **2**. Kontrolka nabíjení **2** zhasne.

Čištění a údržba

⚠ VÝSTRAHA! NEBEZPEČÍ ZRANĚNÍ!

- Vždy vytáhněte síťový adaptér **17** ze síťové zásuvky. Dutý konektor **18** vytáhněte z nabíjecí zdířky **20** na držáku **19** ještě před čištěním držáku **19**.
- Sejměte ruční část **3** vždy z prohlubně pro ruční část **13** na násadě **10**, než začnete čistit
 - ruční část **3**,
 - násadu **10** nebo
 - rotační kartáč **14**.

POZOR! Hmotné škody!

- Nepoužívejte abrazivní nebo agresivní čisticí prostředky. Tyto mohou poškodit povrch přístroje!

UPOZORNĚNÍ

- Osvětlení LED **15** jsou bezúdržbové. LED nelze vyměnit.

Vyprázdnění prachové nádobyky a vyčištění filtru

UPOZORNĚNÍ

- ▶ Pro dosažení nejlepších výsledků vyprázdněte prachovou nádobku **7** a pravidelně vyčistěte HEPA filtr **5**.
- ▶ Potřebujete-li nový HEPA filtr **5**, obraťte se na náš servis (viz kapitola **Objednávání náhradních dílů**).

- 1) K otevření prachové nádobyky **7** vyjměte ruční část **3** z prohlubně pro ruční část **13**.
- 2) Stiskněte odjišťovací tlačítko **4** a současně vytáhněte prachovou nádobku **7** směrem nahoru.
- 3) Nejdříve vytáhněte HEPA filtr **5** a potom hrubý filtr **6** z prachové nádobyky **7** (obr. 4). Vyklepejte obě části nad odpadkovým košem nebo pod. V případě potřeby můžete HEPA filtr **5** opláchnout čistou vodou. Pak jej nechte úplně vyschnout na vzduchu.

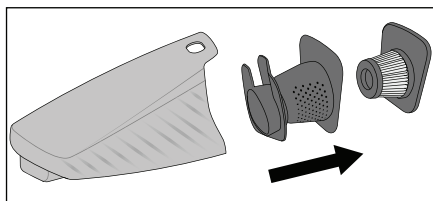

Obr. 4



- 4) Vyprázdněte prachovou nádobku **7** nad odpadkovým košem nebo pod.
- 5) Opět vložte nejprve hrubý filtr **6** a poté suchý HEPA filtr **5**.
- 6) Prachovou nádobku **7** opět nasadíte na ruční část **3** tak, že nejprve zasunete spodní aretaci na ruční části **3** do vyhloubení na prachové nádobce **7**. Poté zasuňte horní část prachové nádobyky **7** na ruční část **3**, dokud prachová nádobka **7** nezaskočí a nedosedá pevně.

Čištění přístroje

Otřete přístroj vlhkým hadříkem. V případě většího znečištění dejte na hadřík jemný mycí prostředek. Dbejte na to, aby byl přístroj před dalším použitím úplně suchý.

Čištění rotačního kartáče

Rotační kartáč **14** by se měl pravidelně kontrolovat, zda není blokováán, a měly by se z něj pravidelně odstraňovat zachycené vlasy, vlákna nebo nečistoty. K tomu účelu rotační kartáč **14** vymontujte:

- 1) Otočte podlahovou hubici.
- 2) Odsuňte zajištění na krycí desce směrem k symbolu  a sejměte krycí desku (obr. 5).
- 3) Vyjměte rotační kartáč **14**.
- 4) Odstraňte nečistoty (na obou stranách štetin) a vyčistěte rotační kartáč **14**. K tomu účelu vezměte vlhký hadřík a otřete jednotlivé svazky štetin směrem zevnitř ven.
- 5) Pro opětovné vložení rotačního kartáče **14** nasuňte nejprve jeho široký konec na hnací hřídel, aby se v něm rotační kartáč **14** zahákl.
- 6) Poté zasuňte druhý konec do uchycení tak, aby rotační kartáč **14** ležel rovně v podlahové hubici.
- 7) Krycí desku nasadte zpět, aby zaskočila na místo. Krycí deska se uzamkne, když se západka automaticky posune směrem k symbolu  (obr. 5).

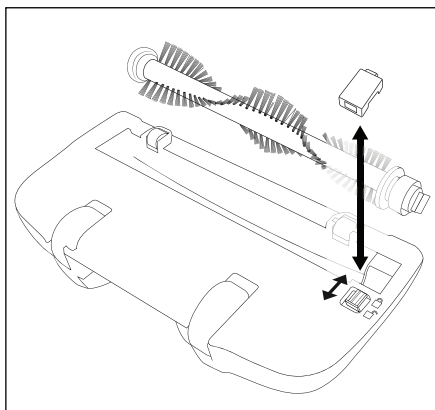

Obr. 5

Skladování

- Pokud přístroj nepoužíváte, postavte jej do držáku 19.
- Vložte štěrbínový a kartáčový nástavec 2v1 16 do přihrádky na příslušenství 21.
- Případně můžete kartáčovou hubici a štěrbínovou hubici vložit samostatně nebo společně do držáku příslušenství 22.
- Přístroj uložte na bezpečném a suchém místě.

Odstranění závad

Přístroj nefunguje.

- Akumulátor není nabitý.
 - ▶ Nabijte přístroj (viz kapitola **Nabití přístroje**).
- Přístroj je vadný.
 - ▶ Obráťte se na zákaznický servis, viz kapitola **Servis**.

Přístroj běží, ale téměř nevysává nečistoty.

- Akumulátor není dostatečně nabitý.
 - ▶ Nabijte přístroj (viz kapitola **Nabití přístroje**).
- Prachová nádobka 7 je plná.
 - ▶ Vyprázdněte prachovou nádobku 7 (viz kapitola **Čištění a údržba**).
- HEPA filtr 5 je zanesený.
 - ▶ Vyčistěte HEPA filtr 5 (viz kapitola **Čištění a údržba**).

Přístroj se nenabíjí.

- Síťový adaptér 17 není správně zapojen do nabíjecí zdířky 20 nebo síťové zásuvky.
 - ▶ Zkontrolujte zapojení síťového adaptéru 17.
- Síťový adaptér 17 je vadný.
 - ▶ Obráťte se na zákaznický servis, viz kapitola **Servis**.

Likvidace

Likvidace přístroje



V žádném případě nevyhazujte přístroj do normálního domovního odpadu. Tento výrobek podléhá evropské směrnici č. 2012/19/EU.

Nechte přístroj zlikvidovat ve schváleném podniku pro nakládání s odpady nebo ve vašem komunálním sběrném dvoře. Dodržujte aktuálně platné předpisy. V případě pochybností se informujte ve svém sběrném dvoře.



Informace o možnostech likvidace vysloužilého výrobku získáte na vašem obecním nebo městském úřadě.



Výrobek je recyklovatelný, podléhá rozšířené odpovědnosti výrobce a je shromažďován odděleně.

UPOZORNĚNÍ

- ▶ Tento přístroj obsahuje akumulátor, který nelze vymontovat. Demontáž nebo výměnu akumulátorů smí provádět pouze výrobce, jeho zákaznický servis nebo obdobně kvalifikovaná osoba, aby se tak zabránilo nebezpečím. Při likvidaci je třeba upozornit na to, že tento přístroj obsahuje akumulátory.

Likvidace obalu



Obal se skládá z ekologických materiálů, které lze zlikvidovat v komunálních sběrných dvorech.



Obal zlikvidujte ekologicky. Dbejte na označení na různých obalových materiálech a v případě potřeby tyto obaly rozřídíte.

Obalové materiály jsou označeny zkratkami (a) a číslicemi (b) s následujícím významem: 1–7: plasty, 20–22: papír a lepenka, 80–98: kompozitní materiály.

Záruka společnosti Kompernass Handels GmbH

Vážená zákaznice, vážený zákazník,

na tento přístroj získáváte záruku v trvání 3 let od data zakoupení. V případě závad tohoto výrobku máte zákonná práva vůči prodejci výrobku. Tato zákonná práva nejsou omezena naší níže uvedenou zárukou.

Záruční podmínky

Záruční doba začíná plynout dnem nákupu. Dobře uschovejte pokladní doklad. Tento doklad je potřebný jako důkaz o koupi.

Pokud se do tří let od data zakoupení tohoto výrobku vyskytne vada materiálu nebo výrobní závada, pak Vám podle našeho uvážení výrobek zdarma opravíme, vyměníme nebo uhradíme kupní cenu. Předpokladem této záruky je, že bude během tříleté lhůty předložen vadný přístroj a doklad o koupi (pokladní doklad) a stručně se popíše, v čem závada spočívá a kdy se vyskytla.

Vztahuje-li se na závadu naše záruka, obdržíte zpět buď opravený nebo nový produkt. Opravou nebo výměnou výrobku nezačne plynout nová záruční doba.

Záruční doba a zákonné nároky vyplývající ze závad

Záručním plněním se záruční doba neprodlužuje. To platí i pro vyměněné a opravené součásti. Poškození nebo vady vyskytující se případně již při nákupu se musí oznámit ihned po vybalení. Po uplynutí záruční doby podléhají veškeré opravy zpoplatnění.

Rozsah záruky

Přístroj byl vyroben pečlivě podle přísných směrnic kvality a před expedicí byl svědomitě vyzkoušen.

Záruka se vztahuje na materiálové nebo výrobní vady. Tato záruka se nevztahuje na součásti výrobku, které jsou vystaveny běžnému opotřebení, a proto je lze považovat za spotřební díly, nebo na poškození křehkých součástí, jako jsou např. spínače, akumulátory nebo díly, které jsou vyrobeny ze skla.

Tato záruka zaniká, pokud je výrobek poškozen, nebyl řádně používán nebo udržován. Pro zajištění správného používání výrobku se musí přesně dodržovat všechny pokyny uvedené v návodu k obsluze. Účelům použití a úkonům, které se v návodu k obsluze nedoporučují nebo se před nimi varuje, je třeba se bezpodmínečně vyhnout.

Výrobek je určen pouze pro soukromé účely a ne pro komerční použití. Při nesprávném a neodborném používání, při použití násilí a při zásazích, které nebyly provedeny našimi autorizovanými servisními provozovny, záruční nároky zanikají.

Vyřízení v případě záruky

Pro zajištění rychlého Vaší žádosti postupujte podle následujících pokynů:

- Pro všechny dotazy mějte připraven pokladní lístek a číslo výrobku (IAN) 359922_2101 jako doklad o koupi.
- Číslo výrobku naleznete na typovém štítku na výrobku, rytině na výrobku, na titulní straně návodu k obsluze (vlevo dole) nebo na nálepce na zadní nebo spodní straně výrobku.
- Pokud by se měly vyskytovat funkční vady nebo jiné závady, kontaktujte nejprve níže uvedené servisní oddělení **telefonicky** nebo **e-mailem**.
- Výrobek, zaevidovaný jako vadný výrobek pak můžete při přiložení dokladu o nákupu (pokladní lístek) a při uvedení, v čem spočívá vada a kdy k ní došlo, poslat výrobek pro Vás bez poštovného na adresu, kterou Vám oznámí servis.



Na webových stránkách www.lidl-service.com si můžete stáhnout tyto a mnoho dalších příruček, videí o výrobku a instalační software.

Pomocí kódu QR se dostanete přímo na stránku servisu Lidl (www.lidl-service.com) a můžete pomocí zadání čísla výrobku (IAN) 359922_2101 otevřít svůj návod k obsluze.

Servis

CZ Servis Česko

Tel.: 800143873

E-Mail: kompernass@lidl.cz

IAN 359922_2101

Dovozce

Dbejte prosím na to, že následující adresa není adresou servisu. Kontaktujte nejprve uvedený servis.

KOMPERNASS HANDELS GMBH

BURGSTRASSE 21

44867 BOCHUM

NĚMECKO

www.kompernass.com

Objednávání náhradních dílů

Náhradní díly k tomuto výrobku si můžete dodatečně objednat vždy pohodlně na internetu na adrese www.kompernass.com.



Naskenujte tento QR kód pomocí chytrého telefonu nebo tabletu. Pomocí QR kódu se dostanete přímo na naši webovou stránku (www.kompernass.com) a můžete si pro tento přístroj prohlédnout a objednat dostupné náhradní díly.

UPOZORNĚNÍ

- ▶ Máte-li problémy s online objednávkou, můžete se telefonicky nebo e-mailem obrátit na naše servisní středisko (viz kapitola **Servis**).
- ▶ Při objednávání vždy prosím uvádějte číslo výrobku (např. **123456_7890**), které naleznete na titulním listu tohoto návodu k obsluze.
- ▶ Vezměte prosím na vědomí, že ne pro všechny země dodání je možné objednat náhradní díly online.

Spis treści

Wstęp	74
Użytkowanie zgodne z przeznaczeniem	74
Zakres dostawy	74
Opis urządzenia	74
Dane techniczne	75
Wskazówki bezpieczeństwa	76
Przed pierwszym użyciem	79
Ładowanie urządzenia	79
Montaż/Demontaż	79
Montaż trzonka	79
Łączenie rękojeści z trzonkiem/odłączanie je od trzonka	80
Obsługa	80
Korzystanie z rękojeści z trzonkiem	80
Korzystanie z nasadki szczelinowo-szczotkowej 2-w-1	81
Używanie rękojeści	81
Czyszczenie i pielęgnacja	81
Opróżnianie pojemnika na zanieczyszczenia i czyszczenie filtra	82
Czyszczenie urządzenia	82
Czyszczenie wałka szczotkowego	82
Przechowywanie	83
Usuwanie usterek	83
Utylizacja	84
Utylizacja urządzenia	84
Utylizacja opakowania	84
Gwarancja Kompernaß Handels GmbH	84
Serwis	86
Importer	86
Zamawianie części zamiennych	86

Wstęp

Gratulujemy zakupu nowego urządzenia.

Wybrany produkt charakteryzuje się wysoką jakością. Instrukcja obsługi jest częścią składową produktu. Zawiera ona ważne wskazówki na temat bezpieczeństwa, użytkowania i utylizacji. Przed rozpoczęciem użytkowania produktu należy zapoznać się ze wszystkimi wskazówkami dotyczącymi obsługi i bezpieczeństwa.

Używaj produktu wyłącznie zgodnie z zamieszczonym tu opisem oraz w podanym zakresie zastosowań. Przekazując produkt osobie trzeciej, dołącz do niego również całą dokumentację.

Użytkowanie zgodne z przeznaczeniem

Niniejsze urządzenie służy wyłącznie do odkurzania suchych powierzchni lub suchego pyłu. Urządzenie przeznaczone jest wyłącznie do stosowania w gospodarstwie domowym. Urządzenia nie wolno używać do odkurzania ludzi i zwierząt. Jakiegokolwiek inne użycie lub modyfikacje urządzenia traktowane są jako niezgodne z przeznaczeniem i niosą za sobą poważne niebezpieczeństwo wypadku. Producent urządzenia nie ponosi odpowiedzialności za szkody spowodowane użytkowaniem w sposób niezgodny z jego przeznaczeniem lub nieprawidłową obsługą urządzenia. Urządzenie nie jest przeznaczone do użytku profesjonalnego.

Zakres dostawy

- Akumulatorowy odkurzacz ręczny i podłogowy 2-w-1
- Nasadka szczelinowo-szczotkowa 2-w-1
- Trzonek
- Uchwyt (z gniazdem ładowania)
- Zasilacz sieciowy
- Instrukcja obsługi

WSKAZÓWKA

- ▶ Urządzenie należy sprawdzić pod kątem kompletności dostawy i występowania widocznych uszkodzeń.
- ▶ W przypadku niekompletnej dostawy bądź wystąpienia uszkodzeń wskutek wadliwego opakowania lub transportu należy skontaktować się z infolinią serwisową (patrz rozdział **Serwis**).

Opis urządzenia

Rysunek A:

- 1 Uchwyt rękojeści
- 2 Włącznik/wyłącznik ①/kontrolka ładowania
- 3 Rękojeść
- 4 Przycisk odblokowujący ▲ (pojemnik na zanieczyszczenia)
- 5 Filtr HEPA
- 6 Filtr wstępny
- 7 Pojemnik na zanieczyszczenia

Rysunek B:

- 8 Włącznik/wyłącznik ①
- 9 Przycisk ECO
- 10 Trzonek
- 11 Śruba (z tyłu)
- 12 Przyciski odblokowujące
- 13 Zagłębienie na rękojeść
- 14 Wałek szczotkowy
- 15 Oświetlenie LED

Rysunek C:

- 16 Nasadka szczelinowo-szczotkowa 2-w-1
- 17 Zasilacz sieciowy
- 18 Zasilacz sieciowy z wtykiem rurkowym
- 19 Uchwyt (z gniazdem ładowania)
- 20 Gniazdo ładowania (spód)
- 21 Schowek na akcesoria
- 22 Uchwyt akcesoriów

Dane techniczne

Dysza podłogowa

Moc znamionowa	5 W
Biegunowość	



Rękojeść

Napięcie wejściowe / prąd wejściowy	22 V $\overline{\text{---}}$ (prąd stały) / 0,5 A
Moc znamionowa	90 W
Biegunowość	

Akumulatory

Pojemność	2200 mAh
Akumulatory	18 V $\overline{\text{---}}$ (prąd stały) (5 x akumulator litowo-jonowy 3,6 V)
Czas pracy przy pełnym naładowaniu (zależnie od nawierzchni)	Stopień 1, (tryb zwykły): ok. 26 min. Stopień 2 (tryb ECO): ok. 34 min

Zasilacz sieciowy

Producent	KOMPERNASS H. GMBH BURGSTRASSE 21 44867 BOCHUM NIEMCY Numer rejestru handlowego: HRB 4598
Model	SHSS 18 B1-1
Napięcie wejściowe	100 - 240 V ~ (prąd przemienny)
Wejściowa częstotliwość prądu przemiennego	50/60 Hz
Napięcie wyjściowe	22,0 V $\overline{\text{---}}$ (prąd stały)
Prąd wyjściowy	0,5 A
Moc wyjściowa	11,0 W
Średnia wydajność podczas pracy	84,2%
Wydajność przy niskim obciążeniu (10%)	80,0%
Pobór mocy bez obciążenia	0,09 W
Pobór prądu	0,4 A
Biegunowość	
Klasa ochronności	II /  (podwójna izolacja)
Klasa efektywności	6 

WSKAZÓWKA

- Przełączanie produktu pomiędzy 50 a 60 Hz nie wymaga żadnych działań ze strony użytkownika. Produkt przystosowuje się zarówno do częstotliwości 50 Hz, jak i 60 Hz.

Wskazówki bezpieczeństwa

⚠ NIEBEZPIECZEŃSTWO! PORAŻENIE PRĄDEM ELEKTRYCZNYM!

- ▶ Nigdy nie używaj odkurzacza ręcznego, jeśli został uszkodzony przewód, wtyk lub obudowa.
- ▶ By uniknąć zagrożeń, zlecaj wymianę uszkodzonych wtyków sieciowych lub kabli zasilających wyłącznie autoryzowanemu specjalście, do serwisu lub innej podobnie wykwalifikowanej osobie.
- ▶ W razie potrzeby zleć naprawę specjalistycznemu warsztatowi. Nigdy nie wolno samemu otwierać obudowy. Wszelkie ingerencje dokonywane poza specjalistycznym warsztatem mogą być przyczyną obrażeń.
- ▶ Przed rozpoczęciem ładowania urządzenia upewnij się, czy napięcie sieciowe jest zgodne z napięciem podanym w danych technicznych zasilacza sieciowego.
- ▶ Nie chwytaj zasilacza sieciowego ani urządzenia wilgotnymi ani mokrymi rękami.
- ▶ Nie używaj zasilacza sieciowego przyłączonego do przedłużacza, lecz przyłączaj go bezpośrednio do gniazda zasilania.



Nie ładuj ani nie korzystaj z urządzenia na otwartej przestrzeni.

⚠ OSTRZEŻENIE! NIEBEZPIECZEŃSTWO OBRAŻEŃ!

- ▶ Nie wymieniaj akcesoriów w czasie pracy urządzenia.
- ▶ Nie używaj odkurzacza ręcznego do odciągania wody ani innych cieczy.
- ▶ Nie używaj odkurzacza ręcznego do wciągania ostrych przedmiotów lub odłamków szkła.
- ▶ Nie wciągaj nigdy do urządzenia palących się zapalek, tłętego się popiołu ani niedopałków papierosów.

⚠ OSTRZEŻENIE! NIEBEZPIECZEŃSTWO OBRAŻEŃ!

- ▶ Nie używaj odkurzacza ręcznego do wciągania substancji chemicznych, pyłu kamiennego, gipsu, cementu lub podobnych cząsteczek.
- ▶ To urządzenie nie nadaje się do wciągania łatwopalnych i wybuchowych substancji, ani chemicznych i żrących płynów.
- ▶ Urządzenie przechowuj zawsze w zamkniętych pomieszczeniach. By uniknąć wypadków, po użyciu urządzenie schowaj w bezpiecznym i suchym miejscu.
- ▶ W skrajnych warunkach może dojść do wycieku z ogniw akumulatorów. W przypadku kontaktu cieczy ze skórą lub oczami, dane miejsce należy niezwłocznie przemyć lub spłukać czystą wodą. Zgłosić się do lekarza.
- ▶ To urządzenie może być używane przez dzieci od 8. roku życia oraz przez osoby o zmniejszonych zdolnościach fizycznych, sensorycznych lub umysłowych bądź osoby nieposiadające odpowiedniego doświadczenia i/lub wiedzy, wyłącznie pod nadzorem lub po przeszkoleniu w zakresie bezpiecznego użytkowania urządzenia oraz potencjalnych zagrożeń. Dzieciom nie wolno bawić się urządzeniem. Dzieciom bez opieki osób dorosłych nie wolno czyścić ani konserwować urządzenia.
- ▶ Stosuj wyłącznie akcesoria zalecane przez producenta urządzenia.
- ▶ Nie używaj zasilacza sieciowego do innych celów.
- ▶ Aby odłączyć urządzenie od zasilania, chwytaj zawsze za wtyk.
- ▶ Pamiętaj koniecznie, aby nie odstawiać odkurzacza ręcznego w pobliżu grzejników, pieców lub innych nagranych powierzchni.

⚠ OSTRZEŻENIE! NIEBEZPIECZEŃSTWO OBRAŻEŃ!

- ▶ Zawsze zwracaj uwagę na to, aby otwory wentylacyjne nigdy nie były przysłonięte. Zablokowany obieg powietrza może być przyczyną przegrzania i uszkodzenia urządzenia.
- ▶ Zachowaj szczególną ostrożność przy używaniu odkurzacza ręcznego na schodach. Niebezpieczeństwo upadku!
- ▶ Ten produkt wyposażono w akumulatory z możliwością wielokrotnego ładowania. Nie wrzucaj urządzenia do ognia, ani nie narażaj go na wysokie temperatury. Niebezpieczeństwo eksplozji!
- ▶ Przed rozpoczęciem czyszczenia wałka szczotkowego wyjmij zawsze rękojęść z trzonka, aby zapobiec przypadkowemu uruchomieniu wałka.

UWAGA! SZKODY MATERIALNE!



- ▶ Produkt jest wyposażony w akumulator litowo-jonowy lub jest on dołączony do produktu. Nie wrzucaj akumulatorów do ognia, ani nie narażaj na działanie wysokich temperatur. Niebezpieczeństwo eksplozji!
- ▶ Nie używaj odkurzacza ręcznego bez włożonego filtra HEPA.
- ▶ Nie używaj zasilacza sieciowego do innego produktu i nie próbuj ładować urządzenia za pomocą innego zasilacza sieciowego. Używaj wyłącznie dołączonego do urządzenia zasilacza sieciowego.
- ▶ W tym urządzeniu nie ma możliwości wymiany akumulatorów.
- ▶ Nigdy nie próbuj ładować zwykłych baterii jednorazowego użytku!



Używaj zasilacza sieciowego wyłącznie w pomieszczeniach zamkniętych.

Przed pierwszym użyciem

- Usuń wszystkie materiały opakowaniowe i naklejki ochronne z urządzenia, w szczególności naklejkę ochronną na stykach z tyłu rękojeści ③.
- Załóż uchwyt ⑱ na stojak w taki sposób, aby uchwyt ⑱ się zatrzasnął.

WSKAZÓWKA

- ▶ Urządzenie jest dostarczone z nienaładowanymi akumulatorami. Przed pierwszym użyciem urządzenia należy ładować akumulatory przez 5 do 6 godzin.

Ładowanie urządzenia

WSKAZÓWKA

- ▶ Przed rozpoczęciem ładowania upewnij się, czy urządzenie jest wyłączone.
- Aby naładować urządzenie, podłącz zasilacz sieciowy ⑰ do gniazda zasilania. Włóż wtyk rurkowy ⑱ do gniazda ładowania ⑳ na spodzie uchwytu ⑱. Poprowadź kabel przez wycięcie z tyłu uchwytu ⑱, aby uchwyt ⑱ nie stał na kablu.
- Umieść trzonek z założoną rękojeścią ③ na uchwycie ⑱. Kontrolka ładowania ② świeci się na czerwono. Po naładowaniu urządzenia kontrolka ładowania ② zaświeci się na niebiesko.
- Ładuj akumulatory dopiero wtedy, gdy moc zasysania urządzenia wyraźnie spada.

WSKAZÓWKA

- ▶ W przypadku niskiego naładowania akumulatorów kontrolka ładowania ② zaczyna migać na niebiesko. W tym stanie z urządzenia można korzystać jeszcze przez około 3-5 minut.
- ▶ Po całkowitym rozładowaniu akumulatorów kontrolka ładowania ② zamiga pięć razy na czerwono i urządzenie wyłącza się.

Montaż/Demontaż

Montaż trzonka

- 1) Odkręć śrubę ⑪ z tyłu na trzonku ⑩ śrubokrętem, obracając go w lewo. Wyciągnij śrubę ⑪ z otworu śruby na trzonku ⑩.
- 2) Załóż trzonek ⑩ na uchwyt trzonka znajdujący się na urządzeniu. Wsuń trzonek ⑩ całkowicie na uchwyt trzonka, aż mocno będzie osadzony na urządzeniu. (Rys. 1).

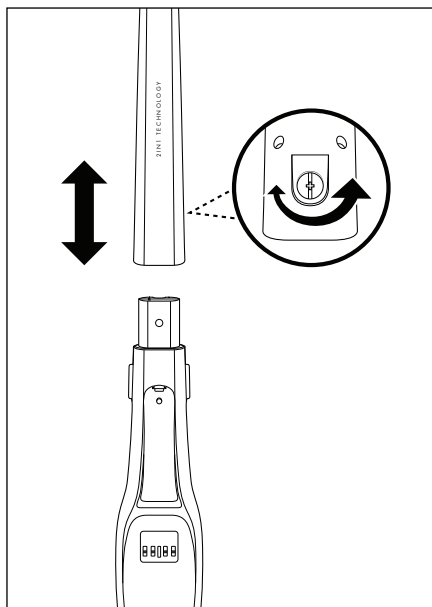

Rys. 1

- 3) Włóż śrubę ⑪ ponownie w otwór śruby z tyłu na trzonku ⑩. Dokręć śrubę ⑪ śrubokrętem, obracając ją w prawo (rys. 1).

Łączenie rękojeści z trzonkiem/odłączanie jej od trzonka

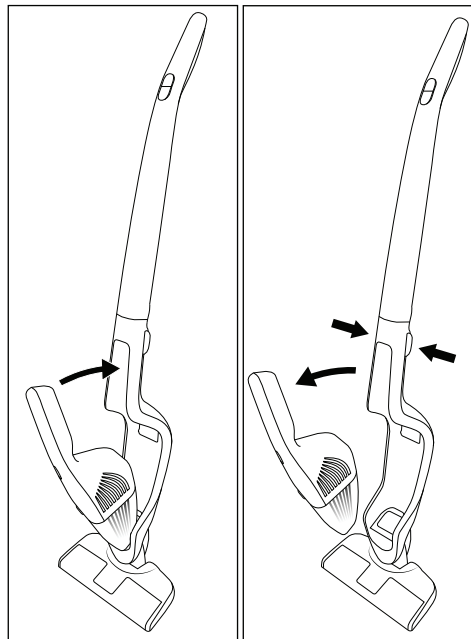

Rys. 2

Rys. 3

- 1) W celu połączenia rękojeści **3** z trzonkiem **10**, wsuń koniec rękojeści **3** w wycięcie w zagłębieniu na rękojeść **13**.
- 2) Następnie wciśnij uchwyt **1** rękojeści **3** w trzonek **10** tak, aby rękojeść **3** zablokowała się w trzonku (rys.2).
- 3) Aby wyjąć rękojeść **3** z trzonka **10**, naciśnij oba przyciski odblokowujące **12**.
- 4) Wsuń rękojeść **3** do góry/do przodu z zagłębienia na rękojeść **13** (rys.3).

Obsługa

UWAGA! SZKODY MATERIALNE!

- ▶ Otwór ssący musi być zawsze drożny. Zatkanie otworu prowadzi do przegrzania silnika i jego uszkodzenia.
- ▶ Przy pomocy dyszy podłogowej nie należy odkurzać dywanów o długim włosiu. Wątek szczotkowy **14** może się zaplątać i zablokować w dywanie!

WSKAZÓWKA

- ▶ Przed włączeniem urządzenia pamiętaj, aby filtr HEPA **5** oraz filtr wstępny **6** były zawsze założone.
- ▶ Gdy moc ssania wyraźnie się obniży, a kontrolka ładowania **2** będzie migać na niebiesko, ponownie podłącz urządzenie do zasilacza sieciowego **17**.

Korzystanie z rękojeści z trzonkiem

- 1) Umieść rękojeść **3** w zagłębieniu na rękojeść **13** w sposób opisany w rozdziale **Montaż/ Demontaż**.
- 2) Włącz urządzenie z pomocą włącznika/wyłącznika **1** **8**. Kontrolka ładowania **2** świeci się na niebiesko, oświetlenie LED **15** na dyszy podłogowej zapala się, a watek szczotkowy **14** się obraca.

WSKAZÓWKA

- ▶ Naciśnij przycisk ECO **9**, aby przejść do trybu energooszczędnego ECO. Urządzenie odkurza ze zmniejszoną mocą ssania przy dłuższym czasie pracy. Naciśnij przycisk ECO **9** ponownie, aby znowu pracować z pełną mocą ssania.
- 3) Przesuwaj dyszę podłogową po odkurzanych miejscach. Trzymaj przy tym trzonek **10** w taki sposób, aby dysza podłogowa przesuwiała się płasko po podłodze.
 - 4) Naciśnij włącznik / wyłącznik **1** **8**, gdy chcesz zakończyć odkurzanie. Watek szczotkowy **14** zatrzymuje się, kontrolka ładowania **2** i oświetlenie LED **15** gasną.

Korzystanie z nasadki szczelinowo-szczotkowej 2-w-1

WSKAZÓWKA

- ▶ Wyłącz urządzenie, zanim nie założysz lub zdejmiesz nasadki szczelinowo-szczotkowej 2-w-1 **16**.

Nasadka szczelinowo-szczotkowa 2-w-1 **16** urządzenie posiada dwie różne dysze dla różnych obszarów zastosowania. Wybierz odpowiednią dyszę w zależności od potrzeb:

Dysza szczotkowa

Dyszę szczotkową używaj do czyszczenia miękkich, delikatnych powierzchni.

Dysza szczelinowa

Dyszę szczelinową używaj do czyszczenia ciasnych, trudno dostępnych miejsc.

- Załóż nasadkę szczelinowo-szczotkową 2-w-1 **16** na rękojęć **3**.
- Alternatywnie można na rękojęć **3** założyć tylko dyszę szczotkową lub tylko dyszę szczelinową.
- Po użyciu zdejmij nasadkę szczelinowo-szczotkową 2-w-1 **16** lub dyszę pojedynczą z rękojęć **3**.

Używanie rękojęści

- 1) Wyjmij rękojęć **3** z zagłębienia na rękojęć **13** w sposób opisany w rozdziale **Montaż/ Demontaż**.
- 2) W razie potrzeby załóż nasadkę szczelinowo-szczotkową 2-w-1 **16** na rękojęć **3**. Alternatywnie można na rękojęć **3** założyć tylko dyszę szczotkową lub tylko dyszę szczelinową.
- 3) Naciśnij włącznik/wyłącznik **1** **2** na rękojęć **3** i odkurz żądane miejsca. Kontrolka ładowania **2** świeci w czasie pracy na niebiesko.
- 4) Jeśli chcesz zakończyć odkurzanie, ponownie naciśnij włącznik/wyłącznik **1** **2**. Kontrolka ładowania **2** zgaśnie.

Czyszczenie i pielęgnacja

⚠ OSTRZEŻENIE! NIEBEZPIECZEŃSTWO OBRAZEŃ!

- ▶ Zawsze wyciągaj zasilacz sieciowy **17** z gniazda zasilania. Odłącz wtyk rurkowy **18** z gniazda ładowania **20** na uchwycie **19**, zanim zaczniesz czyścić uchwyt **19**.
- ▶ Zawsze wyjmuj rękojęć **3** z zagłębienia na rękojęć **13** w trzonku **10**, zanim rozpocznieś czyszczenie
 - rękojęć **3**,
 - trzonka **10** lub
 - wałka szczotkowego **14**.

UWAGA! SZKODY MATERIALNE!

- ▶ Nie używaj ściernych ani agresywnych środków czyszczących. Mogą one uszkodzić powierzchnię!

WSKAZÓWKA

- ▶ Oświetlenie LED **15** jest bezobsługowe. Diody LED nie są wymienne.

Opróżnianie pojemnika na zanieczyszczenia i czyszczenie filtra

WSKAZÓWKA

- ▶ Aby uzyskać optymalny efekt odkurzania, regularnie opróżniaj pojemnik na zanieczyszczenia **7** i czyść filtr HEPA **5**.
 - ▶ Aby zamówić nowy filtr HEPA **5**, prosimy o kontakt z naszym działem obsługi (patrz rozdział **Zamawianie części zamiennych**).
- 1) Aby otworzyć pojemnik na zanieczyszczenia **7**, wyjmij rękkość **3** z zagłębienia na rękkość **13**.
 - 2) Naciśnij przycisk odblokowujący **4** i wysuń w tym samym czasie pojemnik na zanieczyszczenia **7** do przodu.
 - 3) Wyciągnij najpierw filtr HEPA **5**, a następnie filtr wstępny **6** z pojemnika na zanieczyszczenia **7** (rys. 4). Opukaj obydwie części nad koszem na śmieci itp. W razie potrzeby filtr HEPA **5** można wypłukać czystą wodą. Następnie pozostaw go do całkowitego wysuszenia na powietrzu.

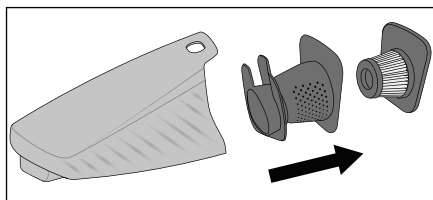

Rys. 4



- 4) Opróżnij zawartość pojemnika na zanieczyszczenia **7** do kosza na śmieci itp.
- 5) Załóż ponownie najpierw filtr wstępny **6**, a następnie suchy filtr HEPA **5**.
- 6) Załóż ponownie pojemnik na zanieczyszczenia **7** na rękkość **3**, przesuwaną do wycięcia na pojemniku na zanieczyszczenia **7**. Nasuń górną część pojemnika na zanieczyszczenia **7** na rękkość **3**, aż pojemnik na zanieczyszczenia **7** zatrzaśnie się i zablokuje.

Czyszczenie urządzenia

Urządzenie czyść zwilżoną szmatką. Do oczyszczenia przyschniętych zabrudzeń nanieś na szmatkę delikatny środek do mycia naczyń. Upewnij się, czy przed ponownym użyciem urządzenie jest całkowicie suche.

Czyszczenie wałka szczotkowego

Wałek szczotkowy **14** należy regularnie kontrolować, czy się nie blokuje oraz czyścić go z zebranych włosów, frędzli czy zabrudzeń. Wymontuj w tym celu wałek szczotkowy **14**:

- 1) Odwróć dyszę podłogową.
- 2) Przesuń zatrask na pokrywie w kierunku symbolu  tak, aby można było zdjąć pokrywę (rys. 5).
- 3) Wyjmij wałek szczotkowy **14**.
- 4) Usuń wszelkie zabrudzenia (po obu stronach szczotek) i oczyść wałek szczotkowy **14**. Weź w tym celu wilgotną szmatkę i zmyj od wewnątrz na zewnątrz poszczególne wiązki włosa szczotki.
- 5) Aby ponownie zamontować wałek szczotkowy **14**, wsuń najpierw szeroki koniec na wałek napędowy, aby zaczepić tam wałek szczotkowy **14**.
- 6) Następnie wsuń drugi koniec do gniazda tak, aby wałek szczotkowy **14** ułożył się prosto wewnątrz dyszy podłogowej.
- 7) Załóż ponownie pokrywę, aż się zatrzaśnie. Pokrywa zamyka się, gdy zatrask automatycznie przesuwa się w kierunku symbolu  (rys. 5).

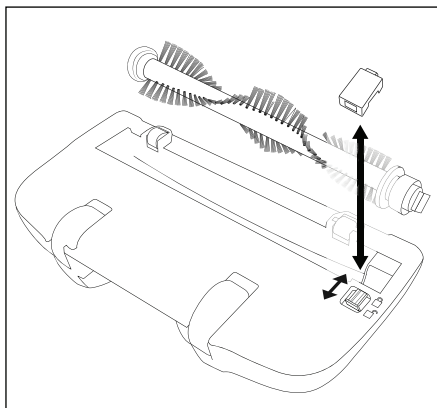

Rys. 5

Przechowywanie

- Jeśli nie korzystasz z urządzenia, postaw je na uchwycie 15.
- Włóż nasadkę szczelinowo-szczotkową 2-w-1 16 do schowka na akcesoria 21.
- Alternatywnie możesz włożyć dyszę szczotkową i dyszę szczelinową pojedynczo lub razem do uchwytu na akcesoria 22.
- Urządzenie przechowuj w suchym, wolnym od pyłu miejscu.

Usuwanie usterek

Urządzenie nie działa.

- Akumulator nie jest naładowany.
 - ▶ Naładuj urządzenie (patrz rozdz. **Ładowanie urządzenia**).
- Urządzenie jest uszkodzone.
 - ▶ Skontaktuj się z serwisem, patrz rozdział **Serwis**.

Urządzenie działa, ale prawie nie zasysa zanieczyszczeń.

- Akumulator nie jest wystarczająco naładowany.
 - ▶ Naładuj urządzenie (patrz rozdz. **Ładowanie urządzenia**).
- Pojemnik na zanieczyszczenia 7 jest zapelniony.
 - ▶ Opróżnij pojemnik na zanieczyszczenia 7 (patrz rozdział **Czyszczenie i pielęgnacja**).
- Filtr HEPA 5 jest zapchany.
 - ▶ Wyczyść filtr HEPA 5 (patrz rozdział **Czyszczenie i pielęgnacja**).

Urządzenie nie ładuje się.

- Zasilacz sieciowy 17 nie jest prawidłowo podłączony do gniazda ładowania 20 lub gniazda zasilania.
 - ▶ Sprawdź podłączenie zasilacza sieciowego 17.
- Zasilacz sieciowy 17 jest uszkodzony.
 - ▶ Skontaktuj się z serwisem, patrz rozdział **Serwis**.

Utylizacja

Utylizacja urządzenia



Pod żadnym pozorem nie wyrzucaj urządzenia do zwykłych śmieci domowych. Ten produkt podlega dyrektywie europejskiej 2012/19/EU.

Zużyte urządzenie należy oddać do certyfikowanego zakładu utylizacji odpadów lub do komunalnego zakładu oczyszczania. Należy przestrzegać aktualnie obowiązujących przepisów. W razie pytań i wątpliwości odnośnie zasad utylizacji zwróć się do miejscowego zakładu utylizacji odpadów.



Informacje na temat możliwości utylizacji wysłużonego urządzenia można uzyskać w urzędzie gminy lub miasta.



Produkt można poddać recyklingowi, podlega rozszerzonej odpowiedzialności producenta i jest zbierany w ramach systemu segregacji odpadów.

WSKAZÓWKA

- ▶ To urządzenie zawiera akumulatory, których nie można wymontować. W celu uniknięcia zagrożenia, demontaż lub wymiana akumulatora może być przeprowadzana wyłącznie przez producenta, jego serwis lub osobę o podobnych kwalifikacjach. W przypadku oddawania urządzenia do utylizacji należy zwrócić uwagę, że ten produkt zawiera akumulatory.

Utylizacja opakowania



Opakowanie urządzenia wykonane jest z materiałów przyjaznych dla środowiska naturalnego, które można oddać w lokalnych punktach zbiórki.

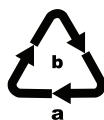

Opakowania należy utylizować w sposób przyjazny dla środowiska. Przestrzegać oznaczeń na różnych materiałach opakowaniowych i w razie potrzeby zutylizować je zgodnie z zasadami segregacji odpadów. Materiały opakowaniowe są oznaczone skrótami (a) i cyframi (b) w następujący sposób: 1-7: tworzywa sztuczne,

20-22: papier i tektura, 80-98: kompozyty.

Gwarancja

Kompernaß Handels GmbH

Szanowny Kliencie,

To urządzenie objęte jest 3-letnią gwarancją, licząc od daty zakupu. W przypadku wad tego produktu, masz gwarantowane ustawowe prawa w stosunku sprzedawcy. Te ustawowe prawa nie są ograniczone przez nasze opisane poniżej warunki gwarancji.

Warunki gwarancji

Okres gwarancji rozpoczyna się od daty zakupu. Należy zachować paragon. Jest on wymagany jako dowód zakupu.

Jeżeli w ciągu trzech lat od daty zakupu produktu ujawni się w nim wada materiałowa lub produkcyjna, produkt zostanie wedle naszego uznania nieodpłatnie naprawiony, wymieniony na nowy lub zostanie zwrócona jego cena. Warunkiem spełnienia tego świadczenia gwarancyjnego jest dostarczenie w trakcie tego trzyletniego okresu uszkodzonego urządzenia wraz z dowodem zakupu (paragonem) oraz krótkim opisem wady i daty jej wystąpienia.

Jeżeli wada jest objęta naszą gwarancją, otrzymasz z powrotem naprawiony lub nowy produkt. Zgodnie z art. 581 §1 niemieckiego kodeksu cywilnego wraz z wymianą produktu lub jego istotnej części rozpoczyna się nowy okres gwarancyjny.

Okres gwarancji i ustawowe roszczenia gwarancyjne

Wykonanie usługi gwarancyjnej nie przedłuża okresu gwarancji. Dotyczy to również wymienionych i naprawionych części. Wszelkie szkody i wady wykryte w chwili zakupu należy zgłosić bezpośrednio po rozpakowaniu urządzenia. Po upływie okresu gwarancji wszelkie naprawy są wykonywane odpłatnie.

Zakres gwarancji

Urządzenie zostało starannie wyprodukowane i poddane przed wysyłką skrupulatnej kontroli jakości.

Gwarancja obejmuje wady materiałowe lub produkcyjne. Niniejsza gwarancja nie obejmuje części produktu, podlegających normalnemu zużyciu, ani uszkodzeń części łatwo łamliwych, np. przełączników, akumulatorów, lub części wykonanych ze szkła.

Niniejsza gwarancja traci swoją ważność, jeśli produkt został uszkodzony, nie używano go prawidłowo lub nie serwisowano należycie. W celu zapewnienia prawidłowego stosowania produktu należy ściśle przestrzegać wszystkich instrukcji wymienionych w instrukcjach obsługi. Należy bezwzględnie unikać zastosowania oraz postępowania, których odradza się w instrukcji obsługi lub przed którymi się w niej ostrzega.

Produkt przeznaczony jest wyłącznie do użytku domowego, a nie do zastosowań komercyjnych. Niewłaściwe użytkowanie urządzenia, używanie go w sposób niezgodny z jego przeznaczeniem, użycie siły lub ingerencja w urządzenie, dokonywana poza naszymi autoryzowanymi punktami serwisowymi, powodują utratę gwarancji.

Realizacja zobowiązań gwarancyjnych

W celu zapewnienia szybkiego załatwienia sprawy, postępuj zgodnie z poniższymi wskazówkami:

- W przypadku wszelkich pytań przygotuj paragon fiskalny oraz numer artykułu (IAN) 359922_2101 jako dowód zakupu.
- Numer artykułu można znaleźć na tabliczce znamionowej na produkcie, wygrawerowany na urządzeniu, zapisany na stronie tytułowej instrukcji obsługi (w dolnym lewym rogu) lub na naklejce z tyłu bądź na spodzie urządzenia.
- W przypadku wystąpienia błędów działania lub innych wad, prosimy o kontakt z odpowiednim działem serwisu **telefonicznie** lub **przez e-mail**.
- Zarejestrowany jako wadliwy produkt możesz wtedy wraz z dołączonym dowodem zakupu (paragonem) oraz opisem i datą wystąpienia usterki wystać nieodpłatnie na przekazany wcześniej adres serwisu.



Na stronie www.lidl-service.com możesz pobrać te i wiele innych instrukcji, filmów o produktach oraz oprogramowanie instalacyjne.

Za pomocą tego kodu QR możesz przejść bezpośrednio na stronę serwisu Lidl (www.lidl-service.com), gdzie możesz otworzyć instrukcję obsługi, wpisując numer artykułu (IAN) 359922_2101.

Serwis

PL Serwis Polska
Tel.: 22 397 4996
E-Mail: kompennass@lidl.pl

IAN 359922_2101

Importer

Pamiętaj, że poniższy adres nie jest adresem serwisu. Skontaktuj się najpierw z odpowiednim punktem serwisowym.

KOMPENASS HANDELS GMBH
BURGSTRASSE 21
44867 BOCHUM
NIEMCY
www.kompennass.com

Zamawianie części zamiennych

Części zamienne dla tego produktu można zamawiać przez cały czas w Internecie na stronie www.kompennass.com.



Zeskanuj ten kod QR za pomocą swojego smartfona lub tabletu.

Za pomocą tego kodu QR możesz przejść bezpośrednio do naszej strony internetowej (www.kompennass.com) i przeglądać oraz zamawiać dostępne części zamienne dla tego urządzenia.

WSKAZÓWKA

- ▶ W przypadku problemów z zamówieniem online można skontaktować się z naszym centrum serwisowym telefonicznie lub mailowo (patrz rozdział **Serwis**).
- ▶ Składając zamówienie prosimy zawsze podawać numer artykułu (np. **123456_7890**), który znajduje się na stronie tytułowej niniejszej instrukcji obsługi.
- ▶ Należy pamiętać, że nie dla wszystkich krajów dostawy jest możliwe zamówienie części zamiennych przez Internet.

Obsah

Úvod	88
Používanie v súlade s určením	88
Rozsah dodávky	88
Opis prístroja	88
Technické údaje	89
Bezpečnostné pokyny	90
Pred prvým použitím	93
Nabíjanie prístroja	93
Montáž/demontáž	93
Montáž tyčovej rukoväte	93
Spojenie ručného dielu s tyčovou rukoväťou/uvolnenie z rukoväte	94
Obsluha	94
Použitie ručného dielu s tyčovou rukoväťou	94
Použitie 2v1 nadstavca na škáry a kefového nadstavca	95
Použitie ručného dielu	95
Čistenie a údržba	95
Vyprázdenie nádoby na nečistoty a vyčistenie filtra	96
Čistenie prístroja	96
Čistenie rotačnej kefy	96
Skladovanie	97
Odstraňovanie porúch	97
Likvidácia	97
Likvidácia prístroja	97
Likvidácia obalu	97
Záruka spoločnosti Kompnass Handels GmbH	98
Servis	99
Dovozca	99
Objednávanie náhradných dielov	100

Úvod

Srdečne vám gratulujeme ku kúpe vášho nového prístroja.

Touto kúpou ste sa rozhodli pre výrobok vysokej kvality. Návod na obsluhu je súčasťou tohto výrobku. Obsahuje dôležité upozornenia týkajúce sa bezpečnosti, používania a likvidácie. Pred použitím výrobku sa oboznámte so všetkými pokynmi na obsluhu a bezpečnostnými pokynmi.

Výrobok používajte iba podľa opisu a v uvedených oblastiach použitia. Pri postúpení výrobku tretej osobe odovzdajte spolu s ním aj všetky dokumenty.

Používanie v súlade s určením

Tento prístroj slúži výlučne na vysávanie suchých povrchov, resp. na suché vysávanie. Tento prístroj je určený výlučne na používanie v súkromných domácnostiach. Prístroj sa nesmie používať na vysávanie ľudí a zvierat. Akýkoľvek iný spôsob používania alebo zmeny prístroja sa považujú za používanie v rozpore s určením a prinášajú vážne nebezpečenstvá úrazu. Výrobca neručí za škody, ktoré sú spôsobené používaním v rozpore s určením alebo nesprávnou obsluhou. Prístroj nie je určený na komerčné používanie.

Rozsah dodávky

- 2v1 Akumulátorový ručný a podlahový vysávač
- 2v1 Nadstavec na škáry a kefový nadstavec
- Tyčová rukoväť
- Držiak (s nabíjacou zásuvkou)
- Sieťový adaptér
- Návod na obsluhu

UPOZORNENIE

- ▶ Skontrolujte kompletnosť dodávky a viditeľné poškodenia.
- ▶ V prípade nekompletnej dodávky alebo poškodení spôsobených nedostatočným balením alebo prepravou sa obráťte na zákaznícku linku servisu (pozri kapitolu **Servis**).

Opis prístroja

Obrázok A:

- 1 Rukoväť ručného dielu
- 2 Spínač ZAP/VYP ①/Kontrolka nabíjania
- 3 Ručný diel
- 4 Odblokovacie tlačidlo ▲ (nádoba na nečistoty)
- 5 Filter HEPA
- 6 Hrubý filter
- 7 Nádoba na nečistoty

Obrázok B:

- 8 Spínač ZAP/VYP ①
- 9 Tlačidlo ECO
- 10 Tyčová rukoväť
- 11 Skrutka (vzadu)
- 12 Uvoľňovacie tlačidlá
- 13 Priehlbina pre ručný diel
- 14 Rotačná kefa
- 15 LED osvetlenie

Obrázok C:

- 16 2v1 Nadstavec na škáry a kefový nadstavec
- 17 Sieťový adaptér
- 18 Nástrčkový konektor sieťového adaptéra
- 19 Držiak (s nabíjacou zásuvkou)
- 20 Nabíjacia zásuvka (spodná strana)
- 21 Priehradka na príslušenstvo
- 22 Držiak príslušenstva

Technické údaje

Podlahová hubica

Menovitý výkon	5 W
Polarita	

Ručný diel

Vstupné napätie/ vstupný prúd	22 V --- (jednosmerný prúd)/0,5 A
Menovitý výkon	90 W
Polarita	

Akumulátory

Kapacita	2200 mAh
Akumulátory	18 V --- (jednosmerný prúd) (5 x 3,6 V lítiovo-iónový akumulátor)
Prevádzková doba pri plnom nabití akumulátora (v závislosti od podlahovej krytiny)	Stupeň 1, normálny režim: cca 26 min. Stupeň 2 (ECO režim): cca 34 min.

Sieťový adaptér

Výrobca	KOMPERNASS H. GMBH BURGSTRASSE 21 44867 BOCHUM GERMANY/NEMECKO Obchodné registračné číslo: HRB 4598
Model	SHSS 18 B1-1
Vstupné napätie	100 - 240 V ~ (striedavý prúd)
Frekvencia vstupného striedavého prúdu	50/60 Hz
Výstupné napätie	22,0 V --- (jednosmerný prúd)
Výstupný prúd	0,5 A
Výstupný výkon	11,0 W
Priemerná účinnosť v prevádzke	84,2 %
Účinnosť pri nízkom zaťažení (10 %)	80,0 %
Príkon pri nulovom zaťažení	0,09 W
Spotreba prúdu	0,4 A
Polarita	
Trieda ochrany	II/ \square (dvojité izolácia)
Trieda účinnosti	6 $\text{\textcircled{VI}}$

UPOZORNENIE

- Používateľ nemusí prepínať výrobok na 50 alebo 60 Hz. Výrobok sa prispôbi ako na 50 Hz, tak aj na 60 Hz.

Bezpečnostné pokyny

⚠ NEBEZPEČENSTVO! ZÁSAH ELEKTRICKÝM PRÚDOM!

- ▶ Nikdy nepoužívajte ručný vysávač, ak je poškodený kábel, zástrčka alebo kryt.
- ▶ Poškodenú sieťovú zástrčku alebo sieťový kábel dajte ihneď vymeniť autorizovaným odborným personálom, v zákazníckom servise alebo podobne kvalifikovanou osobou, aby ste predišli ohrozeniam.
- ▶ Opravy nechajte vykonať len v špecializovanej opravovni. V žiadnom prípade nerozoberajte prístroj sami. Zásahy, ktoré nevykoná odborný podnik, môžu spôsobiť poranenia.
- ▶ Pred nabíjaním prístroja sa presvedčte, či napätie uvedené v technických údajoch sieťového adaptéra zodpovedá vyznačenému sieťovému napätiu.
- ▶ Nedotýkajte sa sieťového adaptéra alebo prístroja mokrymi alebo vlhkými rukami.
- ▶ Nepoužívajte sieťový adaptér s predlžovacím káblom, ale zastrčte sieťový adaptér priamo do zásuvky.



Nenabíjajte, ani nepoužívajte tento prístroj vonku.

⚠ VÝSTRAHA! NEBEZPEČENSTVO PORANENIA!

- ▶ Nevymieňajte žiadne diely príslušenstva, keď je prístroj v prevádzke.
- ▶ Nepoužívajte ručný vysávač na vysávanie vody alebo iných tekutín.
- ▶ Nepoužívajte ručný vysávač na vysávanie ostrých predmetov alebo sklenených črepín.
- ▶ Nikdy nevysávajte horiace zápalky, tlejúci popol alebo cigaretové ohorky.

⚠ VÝSTRAHA! NEBEZPEČENSTVO PORANENIA!

- ▶ Nepoužívajte ručný vysávač na vysávanie chemických látok, kameného prachu, sadry, cementu alebo iných podobných látok.
- ▶ Prístroj nie je vhodný na vysávanie horľavých a výbušných látok ani chemických alebo agresívnych tekutín.
- ▶ Prístroj vždy skladujte v uzavretých priestoroch. Aby sa zabránilo úrazom, prístroj po použití uschovajte na suchom mieste.
- ▶ Pri extrémnych podmienkach môže dochádzať k úniku elektrolytu z akumulátorových článkov. Pri kontakte tekutiny s pokožkou alebo pri vniknutí do očí je potrebné postihnuté miesto okamžite opláchnuť, príp. vypláchnuť čistou vodou. Vyhľadajte lekára.
- ▶ Tento prístroj môžu používať deti staršie ako 8 rokov, ako aj osoby so zníženými fyzickými, zmyslovými alebo mentálnymi schopnosťami alebo nedostatkom skúseností a vedomostí, ak sú pod dohľadom alebo ak boli o bezpečnom používaní prístroja poučené a pochopili z toho vyplývajúce nebezpečenstvá. Deti sa s prístrojom nesmú hrať. Deti nesmú vykonávať čistenie a používateľskú údržbu bez dohľadu.
- ▶ Používajte iba príslušenstvo, ktoré odporúča výrobca.
- ▶ Sieťový adaptér sa nesmie používať na iné účely.
- ▶ Ak chcete prístroj odpojiť od napájania elektrickým prúdom, tak vždy uchopte sieťovú zástrčku.
- ▶ Bezpodmienečne dbajte na to, aby ste neukladali ručný vysávač vedľa ohrievacích telies, sporákov alebo iných zohriatych prístrojov alebo plôch.

⚠ VÝSTRAHA! NEBEZPEČENSTVO PORANENIA!

- ▶ Dbajte vždy na to, aby vetracie otvory zostali voľné. Blokována cirkulácia vzduchu môže viesť k prehriatiu a poškodeniu prístroja.
- ▶ Buďte obzvlášť opatrní, keď používate ručný vysávač na schodoch. Nebezpečenstvo pádu!
- ▶ Tento výrobok obsahuje nabíjateľné akumulátory. Prístroj nehádzte do ohňa a nevystavujte ho vysokým teplotám. Hrozí nebezpečenstvo výbuchu!
- ▶ Pred čistením rotačnej kefy vždy vyberte ručný diel z tyčovej rukoväti, aby ste zabránili náhodnému spusteniu rotačnej kefy.

POZOR! VECNÉ ŠKODY!



- ▶ Výrobok je vybavený lítiovo-iónovým akumulátorom, resp. je priložený k výrobku. Akumulátory nehádzte do ohňa a nevystavujte ich vysokým teplotám. Hrozí nebezpečenstvo výbuchu!
- ▶ Nepoužívajte ručný vysávač bez nasadeného HEPA filtra.
- ▶ Sieťový adaptér nepoužívajte pre iný výrobok a neskúšajte nabíjať tento prístroj pomocou iného sieťového adaptéra. Používajte iba sieťový adaptér, ktorý bol dodaný spolu s týmto prístrojom.
- ▶ Akumulátory v tomto prístroji sa nemôžu vymieňať.
- ▶ Nikdy nenabíjajte batérie, ktoré nie sú opätovne nabíjateľné!



Sieťový adaptér používajte len vo vnútorných priestoroch.

Pred prvým použitím

- Odstráňte všetky obalové materiály a ochranné nálepky z prístroja, zvlášť ochrannú nálepku na kontaktoch na zadnej strane ručného dielu ③.
- Nasadíte držiak ⑱ na stojan tak, aby držiak ⑱ zaskočil.

UPOZORNENIE

- ▶ Prístroj sa dodáva s nenabitými akumulátormi. Pred prvým použitím prístroja sa akumulátory musia nechať nabíť 5 až 6 hodín.

Nabíjanie prístroja

UPOZORNENIE

- ▶ Pred začiatkom nabíjania sa uistite, či je prístroj vypnutý.
- Na nabitie prístroja zastrčíte sieťový adaptér ⑰ do sieťovej zásuvky. Zastrčíte nástrčkový konektor ⑱ do nabíjacej zásuvky ⑳ na spodnej strane držiaka ⑱. Kábel vedte cez výrez na zadnej strane držiaka ⑱ tak, aby držiak ⑱ nestál na kábli.
- Postavte tyčovú rukoväť s nasadeným ručným dielom ③ na držiak ⑱. Kontrolka nabíjania ② svieti na červeno. Keď je prístroj nabitý, kontrolka ② svieti na modro.
- Akumulátory znova nabíte až vtedy, keď sací výkon prístroja citeľne poklesne.

UPOZORNENIE

- ▶ Pri slabých akumulátoroch začne kontrolka nabíjania ② blikať na modro. V tomto stave sa môže prístroj prevádzkovať ďalšie 3 až 5 minút.
- ▶ Ak sú akumulátory úplne vybité, zabliká kontrolka nabíjania ② päťkrát na červeno a prístroj sa vypne.

Montáž/demontáž

Montáž tyčovej rukoväte

- 1) Uvoľnite skrutku ⑪ vzadu na tyčovej rukoväti ⑩ pomocou skrutkovača proti smeru hodinových ručičiek. Uťahnite skrutku ⑪ zo skrutkovacieho otvoru na tyčovej rukoväti ⑩.
- 2) Tyčovú rukoväť ⑩ nasuňte na držiak tyčovej rukoväte na prístroji. Tyčovú rukoväť ⑩ nasuňte celkom na držiak tyčovej rukoväte, až bude pevne sedieť na prístroji. (Obr. 1).

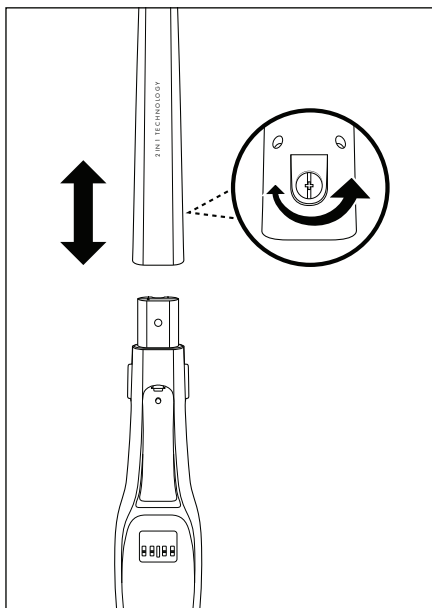

Obr. 1

- 3) Zastrčíte skrutku ⑪ znova do skrutkovacieho otvoru vzadu na tyčovej rukoväti ⑩. Skrutku ⑪ pevne utiahnite pomocou skrutkovača v smere hodinových ručičiek (obr. 1).

Spojenie ručného dielu s tyčovou rukoväťou/uvolnenie z rukoväte

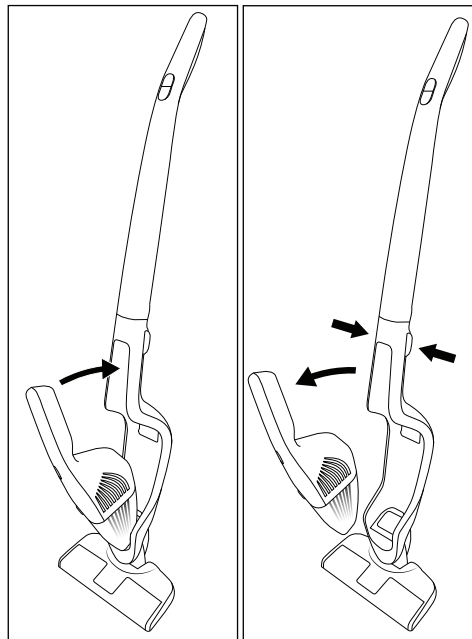

Obr. 2

Obr. 3

- 1) Aby ste spojili ručný diel **3** s tyčovou rukoväťou **10**, zasunite hrot ručného dielu **3** do výrezu v priehlbine pre ručný diel **13**.
- 2) Potom zatlačte rukoväť **1** ručného dielu **3** do tyčovej rukoväte **10** tak, aby ručný diel **3** zapadol a pevne držal (obr. 2).
- 3) Na uvoľnenie ručného dielu **3** z tyčovej rukoväte **10** stlačte obidve uvoľňovacie tlačidlá **12**.
- 4) Vytiahnite ručný diel **3** smerom hore/dopredu z priehlbiny pre ručný diel **13** (obr. 3).

Obsluha

POZOR! VECNÉ ŠKODY!

- Sací otvor musí byť vždy voľný a nesmie byť upchatý. Upchatia vedú k prehriatiu a poškodeniu motora.
- Podlahovou hubicou nevysávajúte koberce s vysokým vlasom. Rotačná kefa **14** sa zapletie do koberca a zablokuje!

UPOZORNENIE

- Dbajte na to, aby bol HEPA filter **5** a hrubý filter **6** vložený vždy pred používaním prístroja.
- Len čo sací výkon výrazne klesne a kontrolka nabíjania **2** bliká namodro, pripojte prístroj znovu na sieťový adaptér **17**.

Použitie ručného dielu s tyčovou rukoväťou

- 1) Ručný diel **3** nasadíte do priehlbiny pre ručný diel **13** podľa opisu v kapitole **Montáž/demontáž**.
- 2) Prístroj zapnete spínačom ZAP/VYP **1** **8**. Kontrolka nabíjania **2** svieti namodro, LED osvetlenie **15** na podlahovej hubici sa rozsvieti a rotačná kefa **14** sa otáča.

UPOZORNENIE

- Stlačte tlačidlo ECO **9**, aby ste sa dostali do režimu úspory energie ECO. Prístroj teraz vysáva so zníženou sacou silou pri dlhšej dobe prevádzky.

Stlačte tlačidlo ECO **9** znova, aby ste pracovali s plnou sacou silou.

- 3) Podlahovou hubicou prechádzajte cez miesta, ktoré chcete vysávať. Tyčovou rukoväť **10** pritom držte tak, aby podlahová hubica klzala po podlahe rovno.
- 4) Ak chcete ukončiť vysávanie, stlačte spínač ZAP/VYP **1** **8**. Rotačná kefa **14** sa zastaví, kontrolka nabíjania **2** s LED osvetlením **15** zhasnú.

Použitie 2v1 nadstavca na škáry a kefového nadstavca

UPOZORNENIE

- Pred nasadením alebo odobratím 2v1 nadstavca na škáry a kefového nadstavca **16** vypnite prístroj.

2v1 nadstavec na škáry a kefový nadstavec **16** disponuje dvoma rozličnými dýzami na rôzne oblasti použitia. Podľa potreby si zvolíte vhodnú hubicu:

Hubica s kefou

Hubicu s kefou využijete na čistenie mäkkých, citlivých povrchov.

Štrbinová hubica

Štrbinovú hubicu využijete na čistenie úzkych, ťažko dostupných miest.

- Nasuňte 2v1 nadstavec na škáry a kefový nadstavec **16** na ručný diel **3**.
- Alternatívne môžete nasunúť iba hubicu s kefou alebo iba štrbinovú hubicu na ručný diel **3**.
- Po použití vytiahnite 2v1 nadstavec na škáry a kefový nadstavec **16** alebo jednotlivú hubicu z ručného dielu **3**.

Použitie ručného dielu

- 1) Ručný diel **3** uvoľnite z priehlbiny pre ručný diel **15** podľa opisu v kapitole **Montáž/demontáž**.
- 2) V prípade potreby nasuňte 2v1 nadstavec na škáry a kefový nadstavec **16** na ručný diel **3**. Alternatívne môžete nasunúť iba hubicu s kefou alebo iba štrbinovú hubicu na ručný diel **3**.
- 3) Stlačte spínač ZAP/VYP **1** **2** na ručnom diele **3** a vysajte požadované miesta. Kontrolka nabíjania **2** počas prevádzky svieti na modro.
- 4) Na ukončenie vysávania stlačte ešte raz spínač ZAP/VYP **1** **2**. Kontrolka nabíjania **2** zhasne.

Čistenie a údržba

⚠ VÝSTRAHA! NEBEZPEČENSTVO PORANENIA!

- Vždy vytiahnite sieťový adaptér **17** zo sieťovej zásuvky. Uvoľnite nástrčkový konektor **18** z nabíjacej zásuvky **20** na držiaku **19**, skôr ako držiak **19** vyčistíte.
- Ručný diel **3** vždy vyberte z priehlbiny pre ručný diel **13** na tyčovej rukoväti **10** predtým, ako vyčistíte
 - ručný diel **3**,
 - tyčovú rukoväť **10** alebo
 - rotačnú kefu **14**.

POZOR! VECNÉ ŠKODY!

- Nepoužívajte žiadne abrazívne alebo agresívne čistiace prostriedky. Tieto môžu poškodiť povrch!

UPOZORNENIE

- LED osvetlenie **15** si nevyžaduje údržbu. Svetelné LED diódy sa nedajú vymeniť.

Vyprázdenie nádoby na nečistoty a vyčistenie filtra

UPOZORNENIE

- ▶ Na dosiahnutie lepších výsledkov vysávania pravidelne vyprázdňujte nádobu na nečistoty **7** a čistíte HEPA filter **5**.
- ▶ Ak potrebujete nový HEPA filter **5**, obráťte sa na náš servis (pozri kapitolu **Objednávanie náhradných dielov**).

- 1) Aby ste mohli nádobu na nečistoty **7** otvoriť, vyberte ručný diel **3** z priehlbiny pre ručný diel **13**.
- 2) Stlačte uvoľňovacie tlačidlo **4** a súčasne vytiahnite nádobu na nečistoty **7** smerom dopredu.
- 3) Najprv vytiahnite HEPA filter **5** a potom hrubý filter **6** z nádoby na nečistoty **7** (obr. 4). Obe dva diely vyklepte nad odpadkovým košom a pod. V prípade potreby môžete HEPA filter **5** vypláchnuť čistou vodou. Následne ho nechajte na vzduchu úplne vysušiť.

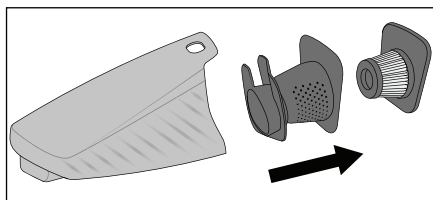

Obr. 4



- 4) Vyprázdňte nádobu na nečistoty **7** nad odpadkovým košom a pod.
- 5) Znovu nasadíte najprv hrubý filter **6** a potom suchý HEPA filter **5**.
- 6) Znovu nasadíte nádobu na nečistoty **7** na ručný diel **3** tak, aby spodná aretácia na ručnom diele **3** sa zasunula najprv do výrezu na nádobe na nečistoty **7**. Potom nasuňte hornú časť nádoby na nečistoty **7** na ručný diel **3**, až nádoba na nečistoty **7** zaskočí a bude pevne sedieť.

Čistenie prístroja

Prístroj utrite vlhkou utierkou. Pri odolných nečistotách dajte na vlhkú utierku trochu jemného čistiaceho prostriedku. Dbajte nato, aby bol prístroj pred opätovným použitím znovu úplne suchý.

Čistenie rotačnej kefy

Rotačná kefa **14** by sa mala pravidelne kontrolovať vzhľadom na blokovania a zbavovať zachytených vlasov, strapcov alebo špiny. Na tento účel odmontujte rotačnú kefu **14**:

- 1) Otočte podlahovú hubicu.
- 2) Posuňte zaistenie na krycej doske do smeru symbolu  a odoberte kryciu dosku (obr. 5).
- 3) Vyberte rotačnú kefu **14** von.
- 4) Odstráňte nečistoty (na oboch stranách štetín) a vyčistite rotačnú kefu **14**. Za tým účelom vezmite vlhkú handru a zvnútra navonok otrite jednotlivé zväzky štetín.
- 5) Na opätovné nasadenie rotačnej kefy **14** nasuňte najprv široký koniec na hnací hriadeľ tak, aby sa tam rotačná kefa **14** zahákla.
- 6) Potom posúvajte druhý koniec do uchytenia tak, aby rotačná kefa **14** ležala v podlahovej hubici rovno.
- 7) Kryciu dosku znovu nasadíte a zablokuje ju. Krycia doska sa zablokuje tak, že sa zablokovanie automaticky posunie do smeru symbolu  (obr. 5).

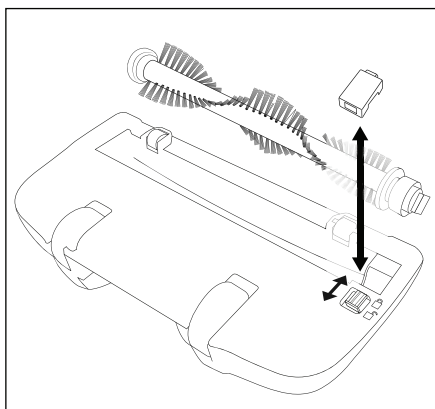

Obr. 5

Skladovanie

- Keď prístroj nepoužívate, postavte ho na držiak 19.
- 2v1 nadstavec na škáry a kefový nadstavec 16 položte do priehradky na príslušenstvo 21.
- Alternatívne môžete hubicu s kefovú alebo štrbinovú hubicu zasunúť jednotlivu alebo spolu do držiaka na príslušenstvo 22.
- Prístroj uskladnite na suchom a bezprašnom mieste.

Odstraňovanie porúch

Prístroj nefunguje.

- Akumulátor nie je nabitý.
 - ▶ Prístroj nabite (pozri kapitolu **Nabíjanie prístroja**).
- Prístroj je poškodený.
 - ▶ Kontaktujte zákaznícky servis, pozri kapitolu **Servis**.

Prístroj funguje, ale takmer nevysáva nečistoty.

- Akumulátor nie je dostatočne nabitý.
 - ▶ Prístroj nabite (pozri kapitolu **Nabíjanie prístroja**).
- Nádoba na nečistoty 7 je plná.
 - ▶ Vyprázdňte nádobu na nečistoty 7 (pozri kapitolu **Čistenie a údržba**).
- HEPA Filter 5 je upchatý.
 - ▶ Vyčistite HEPA filter 5 (pozri kapitolu **Čistenie a údržba**).

Prístroj sa nenabíja.

- Sieťový adaptér 17 nie je správne spojený s nabíjacou zásuvkou 20, resp. sieťovou zásuvkou.
 - ▶ Skontrolujte prípojky sieťového adaptéra 17.
- Sieťový adaptér 17 je chybný.
 - ▶ Kontaktujte zákaznícky servis, pozri kapitolu **Servis**.

Likvidácia

Likvidácia prístroja



Prístroj v žiadnom prípade nevyhadzujte do bežného komunálneho odpadu. Na tento výrobok sa vzťahuje európska smernica č. 2012/19/EU.

Prístroj zlikvidujte v autorizovanej prevádzke na likvidáciu odpadov alebo v miestnom zbernom dvore na likvidáciu odpadov. Dodržiavajte aktuálne platné predpisy. V prípade pochybností kontaktujte váš miestny zberný dvor.



Informácie o možnostiach likvidácie výrobku, ktorý doslúžil, získate od svojej obecnej alebo mestskej samosprávy.



Produkt je recyklovateľný, podlieha rozšírenej zodpovednosti výrobcu a zbiera sa oddelene.

UPOZORNENIE

- ▶ Tento prístroj obsahuje akumulátory, ktoré sa nemôžu demontovať. Demontáž alebo výmenu akumulátorov smie vykonať iba výrobca, jeho zákaznícky servis alebo podobne kvalifikovaná osoba, aby sa zabránilo nebezpečenstvám. Pri likvidácii sa musí upozorniť na to, že tento prístroj obsahuje akumulátory.

Likvidácia obalu



Obal sa skladá z ekologických materiálov, ktoré môžete zlikvidovať v miestnych recyklačných strediskách.



Obal zlikvidujte ekologicky. Dbajte na označenie na rôznych obalových materiáloch a triedte ich osobitne. Obalové materiály sú označené skratkami (a) a číslicami (b) s nasledujúcim významom: 1 – 7: plasty, 20 – 22: papier a lepenka, 80 – 98: kompozitné materiály.

Záruka spoločnosti Kompernass Handels GmbH

Vážená zákazníčka, vážený zákazník,

na tento prístroj máte záruku 3 roky od dátumu zakúpenia. V prípade nedostatkov tohto výrobku máte práva vyplývajúce zo zákona voči predajcovi tohto výrobku. Tieto Vaše práva vyplývajúce zo zákona nie sú obmedzené našou zárukou, uvedenou nižšie.

Záručné podmienky

Záručná doba začína plynúť dátumom zakúpenia. Prosím, uschovajte si pokladničný blok. Tento bude potrebný ako dôkaz o zakúpení.

Ak v priebehu troch rokov od dátumu zakúpenia tohto výrobku dôjde k chybe materiálu alebo výrobné chybe, výrobok vám – podľa nášho uváženia – bezplatne opravíme, vymeníme alebo uhradíme kúpnu cenu. Podmienkou tohto záručného plnenia je, že počas trojročnej lehoty sa poškodený prístroj a doklad o zakúpení (pokladničný blok) predloží so stručným opisom, v čom spočíva nedostatok prístroja a kedy sa vyskytol.

Ak je chyba pokrytá našou zárukou, zašleme Vám späť opravený alebo nový výrobok. Opravou alebo výmenou výrobku nezačína plynúť žiadna nová záručná doba.

Záručná doba a zákonné nároky na odstránenie chýb

Záručná doba sa záručným plnením nepredĺži. To platí aj pre vymenené a opravené diely. Poškodenia a chyby zistené prípadne už pri kúpe, sa musia hlásiť okamžite po vybalení. Po uplynutí záručnej doby podliehajú prípadné opravy poplatku.

Rozsah záruky

Prístroj bol starostlivo vyrobený v súlade s prísnyimi smernicami kvality a pred dodaním bol svedomito preskúšaný.

Záručné plnenie sa vzťahuje na chyby materiálu alebo výrobné chyby. Táto záruka sa nevzťahuje na časti výrobku, ktoré sú vystavené bežnému opotrebovaniu a preto ich možno pokladať za rýchlo opotrebitelné diely, ani na poškodenia krehkých dielov, ako sú napríklad spínače, akumulátory alebo diely vyrobené zo skla.

Táto záruka zaniká v prípade poškodenia výrobku neodborným používaním alebo neodbornou údržbou. Na správne používanie výrobku sa musia presne dodržiavať všetky pokyny, uvedené v návode na obsluhu. Bezpodmienečne sa musí zabrániť použitiu alebo úkonom, ktoré sa v návode na obsluhu neodporúčajú alebo pred ktorými sa varuje.

Výrobok je určený len na súkromné použitie a nie na priemyselné používanie. Záruka zaniká pri nesprávnom a neodbornom zaobchádzaní, pri použití násilia a pri zásahoch, ktoré neboli vykonané naším autorizovaným servisom.

Vybavenie v prípade záruky

Na zaručenie rýchleho vybavenia Vašej žiadosti postupujte podľa nasledujúcich pokynov:

- Na všetky otázky majte pripravený pokladničný doklad a číslo výrobku (IAN) 359922_2101 ako doklad o nákupe.
- Číslo výrobku nájdete na typovom štítku na výrobku, na gravúre na výrobku, na titulnej stránke návodu na obsluhu (dole vľavo) alebo ako nálepku na zadnej alebo spodnej strane výrobku.
- Ak dôjde k funkčným poruchám alebo iným nedostatkom, kontaktujte najprv nižšie uvedené servisné oddelenie **telefonicky** alebo **e-mailom**.
- Výrobok, zaevidovaný ako poruchový, môžete potom spolu s dokladom o nákupe (pokladničný blok) a uvedením popisu chyby a dátumu, kedy k nej došlo, bezplatne odoslať na adresu servisného strediska, ktorá Vám bude oznámená.



Na webovej stránke www.lidl-service.com si môžete stiahnuť tieto a mnoho ďalších príručiek, videá o výrobkoch a inštalačný softvér.

Pomocou tohto QR-kódu sa dostanete priamo na stránku servisu Lidl (www.lidl-service.com) a pomocou zadania čísla výrobku (IAN) 359922_2101 otvoríte váš návod na obsluhu.

Servis

SK Servis Slovensko

Tel. 0850 232001

E-Mail: kompernass@lidl.sk

IAN 359922_2101

Dovozca

Majte na pamäti, že nižšie uvedená adresa nie je adresou servisného strediska. Najprv kontaktujte uvedené servisné stredisko.

KOMPERNASS HANDELS GMBH

BURGSTRASSE 21

44867 BOCHUM

NEMECKO

www.kompernass.com

Objednávanie náhradných dielov

Náhradné diely pre tento výrobok si môžete trvalo pohodlne doobjednať na internete na stránke **www.kompernass.com**.



SHSS 18 B1

Naskenujte si tento QR kód pomocou smartfónu alebo tabletu. Pomocou QR kódu sa dostanete priamo na našu webovú stránku **www.kompernass.com** a môžete si prezrieť a objednať náhradné diely dostupné pre tento prístroj.

UPOZORNENIE

- ▶ Ak by ste mali problémy s online objednávkou, môžete sa obrátiť telefonicky alebo e-mailom na naše servisné centrum (pozri kapitolu **Servis**).
- ▶ Pri objednávke vždy uveďte číslo výrobku (napr. **123456_7890**), ktoré môžete nájsť na titulnej strane tohto návodu na obsluhu.
- ▶ Zohľadnite, prosím, že online objednávanie náhradných dielov nie je možné pre všetky krajiny.

Índice

Introducción	102
Uso previsto	102
Volumen de suministro.	102
Descripción del aparato	102
Características técnicas	103
Indicaciones de seguridad	104
Antes del primer uso	107
Carga del aparato	107
Montaje/desmontaje	107
Montaje de la columna	107
Montaje/desmontaje de la pieza manual en la columna de la aspiradora	108
Manejo	108
Uso de la pieza manual con la columna de la aspiradora	108
Uso de la boquilla para juntas y boquilla con cepillo 2 en 1	109
Uso de la pieza manual	109
Limpieza y mantenimiento	109
Vaciado del depósito de suciedad y limpieza del filtro	110
Limpieza del aparato	110
Limpieza del rodillo de cepillos	110
Almacenamiento.	111
Solución de fallos	111
Desecho	112
Desecho del aparato	112
Desecho del embalaje	112
Garantía de Kompernass Handels GmbH	112
Asistencia técnica	114
Importador	114
Pedido de recambios	114

Introducción

Felicidades por la compra de su aparato nuevo. Ha adquirido un producto de alta calidad. Las instrucciones de uso forman parte del producto y contienen indicaciones importantes acerca de su seguridad, uso y desecho. Antes de usar el producto, familiarícese con todas las indicaciones de manejo y de seguridad. Utilice el producto únicamente como se describe y para los ámbitos de aplicación indicados. Entregue todos los documentos cuando transfiera el producto a terceros.

Uso previsto

Este aparato está diseñado exclusivamente para la aspiración de superficies y materiales secos, así como para su uso doméstico privado. Este aparato no debe utilizarse para aspirar sobre personas o animales. La utilización del aparato para otros fines o su modificación se consideran contrarias al uso previsto y aumentan considerablemente el riesgo de accidentes. El fabricante no asume responsabilidad alguna por los daños derivados de una utilización contraria al uso previsto o por un manejo inadecuado. Este aparato no está previsto para su uso comercial o industrial.

Volumen de suministro

- Aspiradora vertical inalámbrica con aspirador de mano 2 en 1
- Boquilla para juntas y boquilla con cepillo 2 en 1
- Columna
- Soporte (con conexión de carga)
- Fuente de alimentación
- Instrucciones de uso

INDICACIÓN

- ▶ Compruebe la integridad del suministro y si hay daños visibles.
- ▶ Si el suministro está incompleto o se observan daños debidos a un embalaje deficiente o al transporte, póngase en contacto con la línea directa de asistencia (consulte el capítulo **Asistencia técnica**).

Descripción del aparato

Figura A:

- 1 Mango de la pieza manual
- 2 Interruptor de encendido/apagado ①/
piloto de control de carga
- 3 Pieza manual
- 4 Botón de desencastre ▲ (depósito de suciedad)
- 5 Filtro HEPA
- 6 Filtro grueso
- 7 Depósito de suciedad

Figura B:

- 8 Interruptor de encendido/apagado ①
- 9 Botón ECO
- 10 Columna
- 11 Tornillo (posterior)
- 12 Botones de desencastre
- 13 Alojamiento para la pieza manual
- 14 Rodillo de cepillos
- 15 Iluminación led

Figura C:

- 16 Boquilla para juntas y boquilla con cepillo 2 en 1
- 17 Fuente de alimentación
- 18 Conector de la fuente de alimentación
- 19 Soporte (con conexión de carga)
- 20 Conexión de carga (parte inferior)
- 21 Compartimento para accesorios
- 22 Soporte para accesorios

Características técnicas

Boquilla para suelos

Potencia nominal	5 W
Polaridad	

Pieza manual

Tensión/corriente de entrada	22 V --- (corriente continua)/0,5 A
Potencia nominal	90 W
Polaridad	

Batería

Capacidad	2200 mAh
Batería	18 V --- (corriente continua) (5 pilas de iones de litio de 3,6 V)
Duración del funcionamiento con la batería totalmente cargada (según el tipo de suelo)	Nivel 1 (modo normal): aprox. 26 min Nivel 2 (modo ECO): aprox. 34 min

Fuente de alimentación

Fabricante	KOMPERNASS H. GMBH BURGSTRASSE 21 44867 BOCHUM ALEMANIA Número de registro mercantil: HRB 4598
Modelo	SHSS 18 B1-1
Tensión de entrada	100-240 V ~ (corriente alterna)
Frecuencia de la corriente alterna de entrada	50/60 Hz
Tensión de salida	22,0 V --- (corriente continua)
Corriente de salida	0,5 A
Potencia de salida	11,0 W
Eficiencia media en activo	84,2 %
Eficiencia con carga baja (10 %)	80,0 %
Consumo de potencia sin carga	0,09 W
Consumo de corriente	0,4 A
Polaridad	
Clase de aislamiento	II/□ (aislamiento doble)
Clase de eficiencia	6 (VI)

INDICACIÓN

- El usuario no tiene que hacer nada para cambiar el ajuste del producto entre 50 y 60 Hz. El producto se adapta tanto a 50 Hz como a 60 Hz.

Indicaciones de seguridad

¡PELIGRO! ¡DESCARGA ELÉCTRICA!

- ▶ No utilice el aspirador de mano si el cable, el enchufe o la carcasa están dañados.
- ▶ Encargue la sustitución inmediata del enchufe o del cable de red dañado al personal especializado autorizado, al servicio de asistencia técnica o a una persona con una cualificación similar para evitar riesgos.
- ▶ Encargue las reparaciones exclusivamente a un taller especializado. No abra nunca el aparato. Existe riesgo de lesiones si se realizan alteraciones en el aparato por cuenta propia.
- ▶ Antes de cargar el aparato, asegúrese de que la tensión indicada en las características técnicas de la fuente de alimentación se corresponda con la tensión de la red.
- ▶ No toque la fuente de alimentación ni el aparato con las manos mojadas o húmedas.
- ▶ No utilice un cable alargador para conectar la fuente de alimentación, sino conéctela directamente a una toma eléctrica.



No cargue ni utilice este aparato al aire libre.

¡ADVERTENCIA! ¡PELIGRO DE LESIONES!

- ▶ No cambie ningún accesorio mientras el aparato esté en funcionamiento.
- ▶ No utilice el aspirador de mano para aspirar agua u otros líquidos.
- ▶ No utilice el aspirador de mano para aspirar objetos afilados o fragmentos de vidrio.
- ▶ No aspire nunca cerillas ardiendo, colillas ni cenizas candentes.

⚠ ¡ADVERTENCIA! ¡PELIGRO DE LESIONES!

- ▶ No utilice el aspirador de mano para aspirar productos químicos, polvo de piedra, yeso, cemento u otras partículas similares.
- ▶ El aparato no es apto para su uso con sustancias inflamables y explosivas ni para líquidos químicos y agresivos.
- ▶ Guarde siempre el aparato en estancias cerradas. Para evitar accidentes, guarde el aparato en un lugar seco después de su uso.
- ▶ En circunstancias extremas, pueden producirse fugas en las celdas de la batería. Si el líquido entra en contacto con la piel o los ojos, limpie o enjuague inmediatamente la zona afectada con agua limpia y busque asistencia médica.
- ▶ Este aparato puede ser utilizado por niños a partir de 8 años y por personas cuyas facultades físicas, sensoriales o mentales sean reducidas o carezcan de los conocimientos y de la experiencia necesarios siempre que sean vigilados o hayan sido instruidos correctamente sobre el uso seguro del aparato y hayan comprendido los peligros que entraña. Los niños no deben jugar con el aparato. Los niños no deben realizar las tareas de limpieza y mantenimiento del aparato sin supervisión.
- ▶ Utilice exclusivamente accesorios recomendados por el fabricante.
- ▶ La fuente de alimentación no debe utilizarse para otros fines.
- ▶ Desconecte siempre el aparato de la toma eléctrica asiéndolo por el propio enchufe.
- ▶ Evite colocar el aspirador de mano junto a radiadores, hornos o cualquier otro aparato o superficie que se caliente.

⚠ ¡ADVERTENCIA! ¡PELIGRO DE LESIONES!

- ▶ Procure que las ranuras de ventilación estén siempre libres. Si el circuito de aire está bloqueado, puede provocarse un sobrecalentamiento y daños en el aparato.
- ▶ Tenga especial cuidado al utilizar el aspirador de mano sobre una escalera. ¡Peligro de caídas!
- ▶ Este producto contiene una batería recargable. No arroje el aparato al fuego ni lo exponga a temperaturas elevadas. ¡Existe peligro de explosión!
- ▶ Antes de limpiar el rodillo de cepillos, extraiga siempre la pieza manual de la columna de la aspiradora para evitar la activación accidental del rodillo de cepillos.

¡ATENCIÓN! ¡DAÑOS MATERIALES!



- ▶ El producto cuenta con una batería de iones de litio instalada en el equipo o embalada con él. No arroje la batería al fuego ni la exponga a temperaturas elevadas. ¡Existe peligro de explosión!
- ▶ No utilice el aspirador de mano sin el filtro HEPA montado.
- ▶ No utilice la fuente de alimentación para otro producto ni intente cargar este aparato con otra fuente de alimentación. Utilice exclusivamente la fuente de alimentación suministrada con este aparato.
- ▶ La batería de este aparato no puede cambiarse.
- ▶ No intente recargar nunca pilas que no sean recargables.



Utilice la fuente de alimentación exclusivamente en estancias interiores.

Antes del primer uso

- Retire todos los materiales de embalaje y los adhesivos protectores del aparato, especialmente los adhesivos protectores de los contactos de la parte trasera de la pieza manual ③.
- Coloque el soporte ⑱ sobre la base de forma que el soporte ⑱ quede encastrado.

INDICACIÓN

- ▶ El aparato se suministra con la batería descargada. Antes de usar el aparato por primera vez, debe cargarse la batería durante 5-6 horas.

Carga del aparato

INDICACIÓN

- ▶ Asegúrese de que el aparato esté apagado antes de comenzar con la carga.
- Para cargar el aparato, conecte la fuente de alimentación ⑰ a una toma eléctrica y conecte el conector ⑬ en la conexión de carga ⑳ de la parte inferior del soporte ⑱. Introduzca el cable a través del alojamiento de la parte trasera del soporte ⑱ para que el soporte ⑱ no aplaste el cable.
- Coloque la columna de la aspiradora con la pieza manual ③ insertada en el soporte ⑱. Tras esto, el piloto de control de carga ② se ilumina en rojo. Una vez recargado el aparato, el piloto de control de carga ② se ilumina en azul.
- Vuelva a cargar la batería cuando aprecie que la potencia de aspiración del aparato sea más débil.

INDICACIÓN

- ▶ Si la batería tiene poca carga, el piloto de control de carga ② comienza a parpadear en azul. En este estado, el aparato puede funcionar unos 3-5 minutos más.
- ▶ Si la batería está totalmente descargada, el piloto de control de carga ② parpadea cinco veces en rojo y el aparato se apaga.

Montaje/desmontaje

Montaje de la columna

- 1) Desatornille el tornillo ① de la parte posterior de la columna ⑩ con un destornillador en sentido antihorario. Retire el tornillo ① del orificio de la columna ⑩.
- 2) Coloque la columna ⑩ sobre el soporte de la columna del aparato. Desplace la columna ⑩ totalmente por el soporte de la columna hasta que quede bien fijada en el aparato (fig. 1).

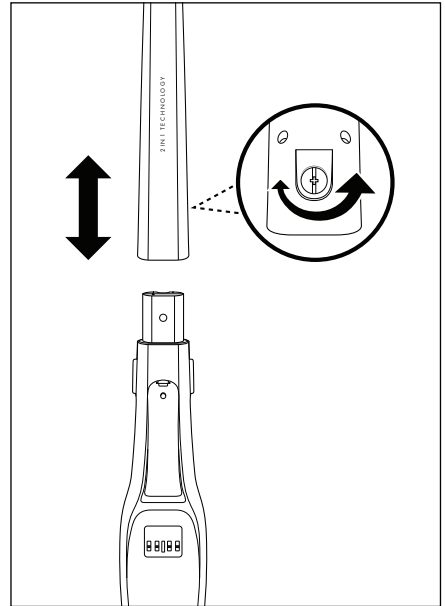

Fig. 1

- 3) Vuelva a colocar el tornillo ① en el orificio de la columna ⑩. Apriete bien el tornillo ① con un destornillador en sentido horario (fig. 1).

Montaje/desmontaje de la pieza manual en la columna de la aspiradora

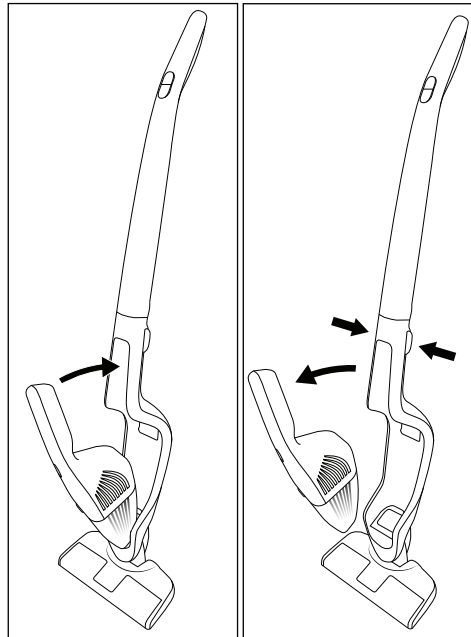

Fig. 2

Fig. 3

- 1) Para montar la pieza manual **3** en la columna **10**, introduzca la punta de la pieza manual **3** en el alojamiento para la pieza manual **13**.
- 2) Tras esto, presione el mango **1** de la pieza manual **3** contra la columna **10** de la aspiradora de forma que la pieza manual **3** quede encastrada y fija (fig. 2).
- 3) Para extraer la pieza manual **3** de la columna **10** de la aspiradora, pulse los dos botones de desencastre **12**.
- 4) Tire de la pieza manual **3** hacia arriba/delante para extraerla del alojamiento para la pieza manual **13** (fig. 3).

Manejo

¡ATENCIÓN! ¡DAÑOS MATERIALES!

- El orificio de aspiración debe estar siempre libre y no puede quedar obstruido. Las obstrucciones provocan el sobrecalentamiento del motor, lo que puede ocasionar daños.
- No utilice la boquilla para suelos para aspirar alfombras de pelo largo. ¡De lo contrario, el rodillo de cepillos **14** se enredaría en la alfombra y bloquearía la aspiradora!

INDICACIÓN

- Asegúrese siempre de que el filtro HEPA **5** y el filtro grueso **6** estén montados antes de utilizar el aparato.
- En cuanto aprecie que la potencia de aspiración disminuye notablemente y el piloto de control de carga **2** parpadee en azul, vuelva a conectar el aparato a la fuente de alimentación **17**.

Uso de la pieza manual con la columna de la aspiradora

- 1) Inserte la pieza manual **3** en el alojamiento para la pieza manual **13** de la manera descrita en el capítulo **Montaje/desmontaje**.
- 2) Encienda el aparato por medio del interruptor de encendido/apagado **1** **8**. Tras esto, el piloto de control de carga **2** se ilumina en azul, la iluminación led **15** de la boquilla para suelos se ilumina y el rodillo de cepillos **14** gira.

INDICACIÓN

- Pulse el botón ECO **9** para cambiar al modo ECO de ahorro de energía. Con esto, el aparato aspira con una menor potencia, pero funciona durante más tiempo. Vuelva a pulsar el botón ECO **9** para volver a trabajar a plena potencia.
- 3) Desplace la boquilla para suelos sobre las zonas que desee aspirar. Para ello, sujete la columna **10** de forma que la boquilla para suelos quede plana sobre el suelo.

- 4) Pulse el interruptor de encendido/apagado ① **8** para finalizar la aspiración. Tras esto, el rodillo de cepillos **14** se para y el piloto de control de carga **2** y la iluminación led **15** se apagan.

Uso de la boquilla para juntas y boquilla con cepillo 2 en 1

INDICACIÓN

- ▶ Apague el aparato antes de montar o desmontar la boquilla para juntas y boquilla con cepillo 2 en 1 **16**.

La boquilla para juntas y boquilla con cepillo 2 en 1 **16** del aparato cuenta con dos boquillas distintas para distintas aplicaciones. Seleccione la boquilla más adecuada para la aplicación deseada:

Boquilla con cepillo

Utilice la boquilla con cepillo para limpiar superficies blandas y delicadas.

Boquilla para juntas

Utilice la boquilla para juntas para limpiar los lugares estrechos y de difícil acceso.

- Coloque la boquilla para juntas y boquilla con cepillo 2 en 1 **16** en la pieza manual **3**.
- Como alternativa, puede colocar solo la boquilla con cepillo o la boquilla para juntas en la pieza manual **3**.
- Tras el uso, desmonte la boquilla para juntas y boquilla con cepillo 2 en 1 **16** o la boquilla individual que corresponda de la pieza manual **3**.

Uso de la pieza manual

- 1) Extraiga la pieza manual **3** del alojamiento para la pieza manual **13** de la manera descrita en el capítulo **Montaje/desmontaje**.
- 2) En caso necesario, coloque la boquilla para juntas y boquilla con cepillo 2 en 1 **16** en la pieza manual **3**. Como alternativa, puede colocar solo la boquilla con cepillo o la boquilla para juntas en la pieza manual **3**.
- 3) Pulse el interruptor de encendido/apagado ① **2** de la pieza manual **3** y aspire las zonas deseadas. El piloto de control de carga **2** se ilumina en azul durante el funcionamiento.
- 4) Si desea finalizar la aspiración, vuelva a pulsar el interruptor de encendido/apagado ① **2**. Con esto, el piloto de control de carga **2** se apaga.

Limpieza y mantenimiento

⚠ ¡ADVERTENCIA! ¡PELIGRO DE LESIONES!

- ▶ Desconecte siempre la fuente de alimentación **17** de la toma eléctrica. Desconecte también el conector **18** de la conexión de carga **20** situada en el soporte **19** antes de limpiar el soporte **19**.
- ▶ Extraiga siempre la pieza manual **3** del alojamiento para la pieza manual **13** de la columna **10** de la aspiradora antes de limpiar los siguientes componentes:
 - la pieza manual **3**,
 - la columna **10** o
 - el rodillo de cepillos **14**.

¡ATENCIÓN! ¡DAÑOS MATERIALES!

- ▶ No utilice productos de limpieza abrasivos ni agresivos, ya que podrían dañar la superficie.

INDICACIÓN

- ▶ La iluminación led **15** no requiere mantenimiento. Los ledes no pueden cambiarse.

Vaciado del depósito de suciedad y limpieza del filtro

INDICACIÓN

- ▶ Para conseguir los mejores resultados, vacíe el depósito de suciedad **7** y limpie el filtro HEPA **5** con regularidad.
- ▶ Para solicitar un nuevo filtro HEPA **5**, póngase en contacto con el servicio de asistencia técnica (consulte el capítulo **Pedido de recambios**).

- 1) Para abrir el depósito de suciedad **7**, extraiga la pieza manual **3** del alojamiento para la pieza manual **13**.
- 2) Pulse el botón de desencastre **4** y, al mismo tiempo, tire del depósito de suciedad **7** hacia delante.
- 3) Retire primero el filtro HEPA **5** y después el filtro grueso **6** del depósito de suciedad **7** (fig. 4). Sacuda ambas piezas sobre un cubo de basura o un contenedor similar. En caso necesario, puede enjuagar el filtro HEPA **5** con agua limpia. Tras esto, deje que se seque completamente al aire.

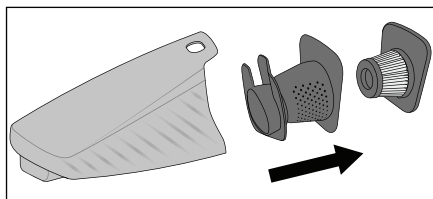

Fig. 4

- 4) Vacíe el depósito de suciedad **7** sobre un cubo de basura o un contenedor similar.
- 5) Vuelva a insertar primero el filtro grueso **6** y después el filtro HEPA **5** ya seco.
- 6) Vuelva a colocar el depósito de suciedad **7** en la pieza manual **3**; para ello, el encastre inferior de la pieza manual **3** debe insertarse primero en el alojamiento del depósito de suciedad **7**. Tras esto, presione la parte superior del depósito de suciedad **7** contra la pieza manual **3** hasta que el depósito de suciedad **7** quede encastrado y fijo.

Limpieza del aparato

Limpie el aparato con un paño húmedo. En caso de suciedad persistente, añada un poco de jabón lavavajillas suave al paño. Asegúrese de que el aparato esté totalmente seco antes de volver a utilizarlo.

Limpieza del rodillo de cepillos

Compruebe regularmente si el rodillo de cepillos **14** está obstruido y elimine el cabello, los hilos o la suciedad atascada. Para ello, desmonte el rodillo de cepillos **14** de la siguiente manera:

- 1) Dé la vuelta a la boquilla para suelos.
- 2) Desplace el bloqueo de la placa de cobertura hacia el símbolo **11** y desmonte la placa de cobertura (fig. 5).
- 3) Retire el rodillo de cepillos **14**.
- 4) Retire los restos de suciedad (a ambos lados de las cerdas) y limpie el rodillo de cepillos **14**. Para ello, utilice un paño húmedo y frote de dentro afuera los distintos grupos de cerdas.
- 5) Para volver a insertar el rodillo de cepillos **14**, introduzca primero el extremo ancho en el eje de accionamiento de forma que el rodillo de cepillos **14** quede encastrado.
- 6) Tras esto, introduzca el otro extremo en el alojamiento para que el rodillo de cepillos **14** quede insertado en la boquilla para suelos.

- 7) Vuelva a colocar la placa de cobertura hasta que quede bien fija. La placa de cobertura queda encastrada cuando el encastre se desliza automáticamente hacia el símbolo  (fig. 5).

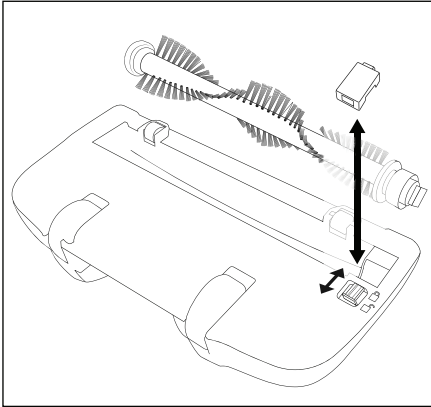

Fig. 5

Almacenamiento

- Cuando no utilice el aparato, colóquelo en el soporte **19**.
- Coloque la boquilla para juntas y boquilla con cepillo 2 en 1 **16** en el compartimento para accesorios **21**.
- Como alternativa, puede colocar la boquilla con cepillo y la boquilla para juntas de forma individual o conjunta en el soporte para accesorios **22**.
- Guarde el aparato en un lugar seco y sin polvo.

Solución de fallos

El aparato no funciona.

- La batería no está cargada.
 - ▶ Cargue el aparato (consulte el capítulo **Carga del aparato**).
- El aparato está defectuoso.
 - ▶ Póngase en contacto con el servicio de asistencia técnica (consulte el capítulo **Asistencia técnica**).

El aparato funciona, pero apenas aspira.

- La batería no está lo suficientemente cargada.
 - ▶ Cargue el aparato (consulte el capítulo **Carga del aparato**).
- El depósito de suciedad **7** está lleno.
 - ▶ Vacíe el depósito de suciedad **7** (consulte el capítulo **Limpieza y mantenimiento**).

- El filtro HEPA **5** está atascado.

- ▶ Limpie el filtro HEPA **5** (consulte el capítulo **Limpieza y mantenimiento**).

El aparato no se carga.

- La fuente de alimentación **17** no está correctamente conectada en la conexión de carga **20** o en la toma eléctrica.
 - ▶ Compruebe las conexiones de la fuente de alimentación **17**.
- La fuente de alimentación **17** está defectuosa.
 - ▶ Póngase en contacto con el servicio de asistencia técnica (consulte el capítulo **Asistencia técnica**).

Desecho

Desecho del aparato



No deseche nunca el aparato con la basura doméstica. Este aparato está sujeto a la Directiva europea 2012/19/EU.

Deseche el aparato en un centro de residuos autorizado o a través de las instalaciones municipales de desecho de residuos. Observe las normas vigentes. En caso de duda, póngase en contacto con las instalaciones municipales de desecho de residuos.



Puede informarse acerca de las posibilidades de desecho de los aparatos usados en su administración municipal o ayuntamiento.



Este producto es reciclable, está sujeto a una responsabilidad ampliada del fabricante y se recoge por separado.

INDICACIÓN

- Este aparato contiene una batería que no puede desmontarse. El desmontaje o cambio de la batería está reservado exclusivamente para el fabricante, su servicio de asistencia técnica o una persona que posea una cualificación similar para evitar peligros. Para el desecho del aparato, debe indicarse que contiene una batería.

Desecho del embalaje



El embalaje consta de materiales ecológicos que pueden desecharse a través de los centros de reciclaje locales.

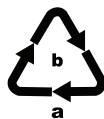

Deseche el embalaje de forma respetuosa con el medio ambiente. Observe las indicaciones de los distintos materiales de embalaje y, si procede, reciclelos de la manera correspondiente.

Los materiales de embalaje cuentan con abreviaciones (a) y cifras (b) que significan lo siguiente:

1-7: plásticos; 20-22: papel y cartón;
80-98: materiales compuestos.

Garantía de Kompernass Handels GmbH

Estimado cliente:

Este aparato cuenta con una garantía de 3 años a partir de la fecha de compra. Si se detectan defectos en el producto, puede ejercer sus derechos legales frente al vendedor. Estos derechos legales no se ven limitados por la garantía descrita a continuación.

Condiciones de la garantía

El plazo de la garantía comienza con la fecha de compra. Guarde bien el comprobante de caja, ya que lo necesitará como justificante de compra.

Si dentro de un periodo de tres años a partir de la fecha de compra de este producto se detecta un defecto en su material o un error de fabricación, asumiremos la reparación o sustitución gratuita del producto o restituiremos el precio de compra a nuestra elección. La prestación de la garantía requiere la presentación del aparato defectuoso y del justificante de compra (comprobante de caja), así como una breve descripción por escrito del defecto detectado y de las circunstancias en las que se haya producido dicho defecto, dentro del plazo de tres años.

Si el defecto está cubierto por nuestra garantía, le devolveremos el producto reparado o le suministraremos uno nuevo. La reparación o sustitución del producto no supone el inicio de un nuevo periodo de garantía.

Duración de la garantía y reclamaciones legales por vicios

La duración de la garantía no se prolonga por hacer uso de ella. Este principio también se aplica a las piezas sustituidas y reparadas. Si después de la compra del aparato, se detecta la existencia de daños o de defectos al desembalarlo, deben notificarse de inmediato. Cualquier reparación que se realice una vez finalizado el plazo de garantía estará sujeta a costes.

Alcance de la garantía

El aparato se ha fabricado cuidadosamente según estándares elevados de calidad y se ha examinado en profundidad antes de su entrega.

La prestación de la garantía se aplica a defectos en los materiales o errores de fabricación. Esta garantía no cubre las piezas del producto normalmente sometidas al desgaste y que, en consecuencia, puedan considerarse piezas de desgaste ni los daños producidos en los componentes frágiles, p. ej., interruptores, baterías o piezas de vidrio.

Se anulará la garantía si el producto se daña o no se utiliza o mantiene correctamente. Para utilizar correctamente el producto, deben observarse todas las indicaciones especificadas en las instrucciones de uso. Debe evitarse cualquier uso y manejo que esté desaconsejado o frente al que se advierta en las instrucciones de uso.

El producto está previsto exclusivamente para su uso privado y no para su uso comercial. En caso de manipulación indebida e incorrecta, uso de la fuerza y apertura del aparato por personas ajenas a nuestros centros de asistencia técnica autorizados, la garantía perderá su validez.

Proceso de reclamación conforme a la garantía

Para garantizar una tramitación rápida de su reclamación, le rogamos que observe las siguientes indicaciones:

- Mantenga siempre a mano el comprobante de caja y el número de artículo (IAN) 359922_2101 como justificante de compra.
- Podrá ver el número de artículo en la placa de características del producto, grabado en el producto, en la portada de las instrucciones de uso (parte inferior izquierda) o en el adhesivo de la parte trasera o inferior del producto.
- Si se producen errores de funcionamiento u otros defectos, póngase primero en contacto con el departamento de asistencia técnica especificado a continuación **por teléfono o por correo electrónico**.
- Podrá enviar el producto calificado como defectuoso junto con el justificante de compra (comprobante de caja) y la descripción del defecto y de las circunstancias en las que se haya producido de forma gratuita a la dirección de correo proporcionada.



En www.lidl-service.com, podrá descargar este manual de usuario y muchos otros más, así como vídeos sobre los productos y software de instalación.

Con este código QR, accederá directamente a la página del Servicio Lidl (www.lidl-service.com) y podrá abrir las instrucciones de uso mediante la introducción del número de artículo (IAN) 359922_2101.

Asistencia técnica

ES Servicio España

Tel.: 902 59 99 22

(0,08 EUR/Min. + 0,11 EUR/
llamada (tarifa normal))

(0,05 EUR/Min. + 0,11 EUR/
llamada (tarifa reducida))

E-Mail: kompennass@idl.es

IAN 359922_2101

Importador

Tenga en cuenta que la dirección siguiente no es una dirección de asistencia técnica. Póngase primero en contacto con el centro de asistencia técnica especificado.

KOMPENASS HANDELS GMBH

BURGSTRASSE 21

44867 BOCHUM

ALEMANIA

www.kompennass.com

Pedido de recambios

Puede pedir recambios para este producto cómodamente por Internet en www.kompennass.com de forma permanente.



Escanee este código QR con su smartphone o tableta.

Con este código QR, podrá acceder directamente a nuestra página web (www.kompennass.com), ver los recambios disponibles y solicitarlos.

INDICACIÓN

- ▶ Si tiene algún problema con el pedido en línea, puede ponerse en contacto con nuestro centro de atención al cliente por teléfono o por correo electrónico (consulte el capítulo **Asistencia técnica**).
- ▶ Especifique siempre el número de artículo (p. ej., **123456_7890**) indicado en la portada de estas instrucciones de uso al realizar su pedido.
- ▶ Le rogamos que tenga en cuenta que no en todos los países a los que realizamos envíos se pueden pedir recambios por Internet.

Indholdsfortegnelse

Indledning	116
Anvendelsesområde	116
Pakkens indhold	116
Beskrivelse af produktet	116
Tekniske data	117
Sikkerhedsanvisninger	118
Før produktet tages i brug første gang	121
Opladning af produktet	121
Montering/afmontering	121
Montering af skaftet	121
Sådan forbindes motordelen med skaftet / løsnes motordelen fra skaftet	122
Betjening	122
Anvendelse af motordelen med skaft	122
Anvendelse af 2-i-1 fuge- og børstemundstykke	123
Anvendelse af motordelen	123
Rengøring og vedligeholdelse	123
Tømning af støvbeholder og rengøring af filtre	124
Rengøring af produktet	124
Rengøring af børsterullen	124
Opbevaring	125
Afhjælpning af fejl	125
Bortskaffelse	125
Bortskaffelse af produktet	125
Bortskaffelse af emballage	125
Garanti for Kompernass Handels GmbH	126
Service	127
Importør	127
Bestilling af reservedele	128

Indledning

Tillykke med købet af dit nye produkt.

Du har valgt et produkt af høj kvalitet. Betjeningsvejledningen er en del af dette produkt. Den indeholder vigtige informationer om sikkerhed, anvendelse og bortskaffelse. Du bør sætte dig ind i alle produktets betjenings- og sikkerhedsanvisninger før brug.

Brug kun produktet, som beskrevet, og kun til de oplyste anvendelsesområder. Hvis du giver produktet videre til andre, skal alle tilhørende dokumenter følge med.

Anvendelsesområde

Dette produkt må udelukkende bruges til støvsugning af tørre overflader eller tørt materiale. Dette produkt er udelukkende beregnet til anvendelse i private husholdninger. Produktet må ikke anvendes til støvsugning af mennesker eller dyr. Enhver anden anvendelse eller ændring af produktet anses for at være uden for anvendelsesområdet og indebærer betydelige farer for uheld. Producenten er ikke ansvarlig for skader, der skyldes anvendelse til andre formål end anvendelsesområdet eller forkert betjening. Produktet må ikke anvendes til erhvervs-mæssigt brug.

Pakkens indhold



- 2-i-1 batteridrevet hånd- og gulvstøvsuger
- 2-i-1 fuge- og børstemundstykke
- Skaft
- Holder (med ladeindgang)
- Strømforsyning
- Betjeningsvejledning

BEMÆRK

- ▶ Kontrollér at alle dele er med, og at de ikke har synlige skader.
- ▶ Hvis der mangler dele, eller hvis nogle af delene er defekte på grund af mangelfuld emballage eller på grund af transporten, bedes du henvende dig til vores service-hotline (se kapitlet **Service**).

Beskrivelse af produktet

Figur A:

- 1 Håndtag til motordel
- 2 Tænd-/sluk-knap /ladeindikator
- 3 Motordel
- 4 Udløserknap  (støvbeholder)
- 5 HEPA-filter
- 6 Grovfilter
- 7 Støvbeholder

Figur B:

- 8 Tænd-/sluk-knap
- 9 ECO-knap
- 10 Skaft
- 11 Skruer (bag)
- 12 Oplåsningsknapper
- 13 Fordybning til motordelen
- 14 Børsterulle
- 15 LED-belysning

Figur C:



- 16 2-i-1 fuge- og børstemundstykke
- 17 Strømforsyning
- 18 Hulstik strømforsyning
- 19 Holder (med ladeindgang)
- 20 Ladeindgang (underside)
- 21 Tilbehørsrum
- 22 Holder til tilbehør

Tekniske data

Gulvmundstykke

Mærkeeffekt	5 W
Polaritet	





Motordel

Indgangsspænding/ -strøm	22 V  (jævnstrøm)/ 0,5 A
Mærkeeffekt	90 W
Polaritet	

Genopladelige batterier

Kapacitet	2200 mAh
Genopladelige batterier	18 V  (jævnstrøm) (5 x 3,6 V litium-ion-batteri)
Driftstid ved fuldt opladet batteri (afhængigt af gulvbelægningen)	Trin 1, (normal modus): ca. 26 min. Trin 2, (ECO-modus): ca. 34 min.

Strømforsyning

Producent	KOMPENASS H. GMBH BURGSTRASSE 21 44867-BOCHUM TYSKLAND Handelsregistreringsnummer: HRB 4598
Model	SHSS 18 B1-1
Indgangsspænding	100-240 V ~ (vekselstrøm)
Indgangsvekselstrømsfrekvens	50/60 Hz
Udgangsspænding	22,0 V  (jævnstrøm)
Udgangsstrøm	0,5 A
Udgangseffekt	11,0 W
Gennemsnitlig effektivitet ved drift	84,2 %
Effektivitet ved lav belastning (10 %)	80,0 %
Effektforbrug i ubelastet tilstand	0,09 W
Strømforbrug	0,4 A
Polaritet	
Beskyttelsesklasse	II /  (dobbeltisolering)
Effektivitetsklasse	6 

BEMÆRK

- Brugeren behøver ikke at foretage sig noget for at omstille produktet fra 50 til 60 Hz eller omvendt. Produktet tilpasser sig både til 50 og til 60 Hz.

Sikkerhedsanvisninger

FARE! ELEKTRISK STØD!

- ▶ Brug aldrig håndstøvsugeren, hvis ledningen, stikket eller kabinettet er beskadiget.
- ▶ Hvis strømstikket eller ledningen er beskadiget, skal det/den straks udskiftes af en autoriseret reparatør, kundeservice eller en tilsvarende kvalificeret person, så farlige situationer undgås.
- ▶ Lad kun reparationer udføre af et specialværksted. Åbn aldrig selv produktet. Indgreb, som ikke er udført af et specialværksted, kan føre til personskader.
- ▶ Kontrollér, at spændingen, som er angivet i de tekniske data til strømforsyningen, er i overensstemmelse med netspændingen, før du oplader produktet.
- ▶ Rør ikke ved strømforsyningen eller produktet med våde eller fugtige hænder.
- ▶ Brug ikke strømforsyningen sammen med en forlængerledning, men forbind strømforsyningen direkte med en stikkontakt.



Oplad og brug aldrig produktet udendørs.

ADVARSEL! FARE FOR PERSONSKADER!

- ▶ Udskift ikke tilbehørsdele mens produktet er i brug.
- ▶ Brug ikke håndstøvsugeren til opsugning af vand eller andre væsker.
- ▶ Brug ikke håndstøvsugeren til opsugning af spidse genstande eller glasskår.
- ▶ Sug aldrig brændende tændstikker, aske med gløder eller cigaretskod op.

⚠ ADVARSEL! FARE FOR PERSONSKADER!

- ▶ Brug ikke håndstøvsugereren til opsugning af kemiske produkter, stenstøv, gips, cement eller andre lignende partikler.
- ▶ Produktet er ikke egnet til brændbare og eksplosive stoffer eller kemiske og aggressive væsker.
- ▶ Opbevar altid produktet i lukkede rum. Opbevar produktet et tørt sted efter brug for at undgå uheld.
- ▶ Under ekstreme forhold kan batterierne lække. Hvis væsken fra batterierne kommer i kontakt med huden eller øjnene, skal det pågældende sted straks skylles med rent vand. Søg læge.
- ▶ Dette produkt kan bruges af børn fra 8 år og derover og af personer med nedsatte fysiske, motoriske eller mentale evner eller manglende erfaring og/eller viden, hvis de er under opsyn eller undervises i sikker brug af produktet og de farer, der kan være forbundet med det. Børn må ikke lege med produktet. Rengøring og brugervedligeholdelse må ikke udføres af børn uden opsyn.
- ▶ Brug kun tilbehørsdele, som anbefales af producenten.
- ▶ Strømforsyningen må ikke bruges til andre formål.
- ▶ Hold altid på stikket og ikke i ledningen, når du vil trække stikket ud af stikkontakten.
- ▶ Sørg altid for, at du ikke stiller håndstøvsugereren ved siden af radiatorer, bageovne eller andre opvarmede apparater eller overflader.

⚠ ADVARSEL! FARE FOR PERSONSKADER!

- ▶ Sørg altid for, at udluftningsåbningerne ikke er blokerede. En blokeret luftcirkulation kan medføre overophedning og skader på produktet.
- ▶ Vær meget forsigtig, når du bruger håndstøvsugerens på trapper. Fare for at falde!
- ▶ Dette produkt indeholder genopladelige batterier. Kast ikke produktet ind i ild, og udsæt det ikke for høje temperaturer. Fare for eksplosion!
- ▶ Tag altid motordelen af skaftet, før børsterullen rengøres, så børsterullen ikke startes ved en fejltagelse.

OBS! MATERIELLE SKADER!



- ▶ Produktet indeholder et genopladeligt litium-ionbatteri, eller batteriet er vedlagt produktet. Smid ikke batterierne i åben ild, og udsæt dem ikke for høje temperaturer. Fare for eksplosion!
- ▶ Brug ikke håndstøvsugerens, uden at HEPA-filteret er sat ind.
- ▶ Brug ikke strømforsyningen til andre produkter, og prøv ikke på at oplade dette produkt med en anden strømforsyning. Brug kun strømforsyningen, som er leveret sammen med dette produkt.
- ▶ De genopladelige batterier i dette produkt kan ikke udskiftes.
- ▶ Prøv aldrig på at genoplade batterier, der ikke kan genoplades!



Brug kun produktet indendørs.

Før produktet tages i brug første gang

- Fjern alle emballeringsmaterialer og beskyttelsesmærkater på produktet - især beskyttelsesmærkaterne på kontakterne på bagsiden af motordelen ③.
- Sæt holderen ⑱ på stativet, så holderen ⑱ klikker på plads.

BEMÆRK

- ▶ Produktet leveres med uopladede batterier. Før produktet bruges første gang, skal batterierne oplades i 5 til 6 timer.

Opladning af produktet

BEMÆRK

- ▶ Sørg for, at produktet er slukket, før opladningen begynder.
- Forbind strømforsyningen ⑰ med en stikkontakt for at starte opladningen. Sæt hulstikket ⑱ ind i ladeindgangen ⑳ på undersiden af holderen ⑱. Træk ledningen gennem udskæringen på bagsiden af holderen ⑱, så holderen ⑱ ikke står på ledningen.
- Stil skaftet med den indsatte motordel ③ på holderen ⑱. Ladeindikatoren ② lyser rødt. Når produktet er ladet op, lyser ladeindikatoren ② blåt.
- Oplad først batterierne igen, når produktets sugeseffekt er væsentligt svagere.

BEMÆRK

- ▶ Hvis batterierne er ved at være brugt op, begynder ladeindikatoren ② at blinke blåt. Produktet kan anvendes cirka 3 til 5 minutter længere i denne tilstand.
- ▶ Når batterierne er brugt helt op, blinker ladeindikatoren ② rødt fem gange, og produktet slukkes.

Montering/afmontering

Montering af skaftet

- 1) Løs skruen ① bag på skaftet ⑩ med en skrue-trækker mod urets retning. Stram skruen ① fra skruaabningen på skaftet ⑩.
- 2) Sæt skaftet ⑩ på produktets skaftholder. Sæt skaftet ⑩ helt på skaftholderen, indtil det sidder fast på produktet. (Fig. 1)

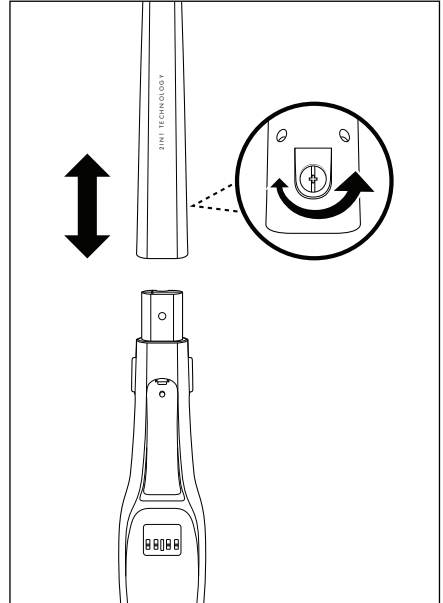

Fig. 1

- 3) Sæt skruen ① ind i skruaabningen bag på skaftet ⑩ igen. Stram skruen ① med en skrue-trækker i urets retning (fig. 1).

Sådan forbindes motordelen med skaftet / løsnes motordelen fra skaftet

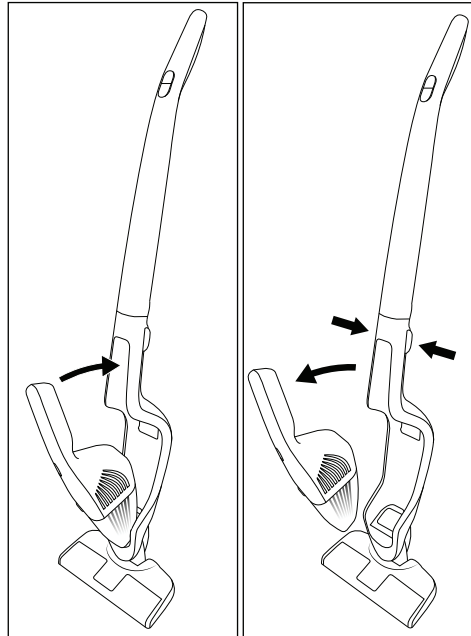

Fig. 2

Fig. 3

- 1) For at forbinde motordelen **3** med skaftet **10** sættes motordelens **3** spids ind i udskæringen på motordelens fordybning **13**.
- 2) Sæt så håndtaget **1** på motordelen **3** ind i skaftet **10**, så motordelen **3** klikker på plads og sidder fast (fig. 2).
- 3) For at løsne motordelen **3** fra skaftet **10** skal du trykke på udløserknapperne **12**.
- 4) Tag motordelen **3** ud af fordybningen til motordelen **13** oppefra/forfra (fig. 3).

Betjening

OBS! MATERIELLE SKADER!

- Sugeåbningen skal altid være fri og må ikke være blokeret. Blokeringer medfører overopvarmning og skader på motoren.
- Lad være med at støvsuge tæpper med kraftig luv med gulvmundstykket. Børsterullen **14** griber fat i tæppet og blokerer!

BEMÆRK

- Sørg for, at HEPA-filteret **5** og grovfilteret **6** altid er sat i, før du bruger produktet.
- Når du mærker, at sugesugningen aftager, og ladeindikatoren **2** blinker blåt, skal produktet slutes til strømforstyringen **17** igen.

Anvendelse af motordelen med skaft

- 1) Sæt motordelen **3** ind i fordybningen **13** til motordelen som beskrevet i kapitlet **Montering/afmontering**.
- 2) Tænd for produktet med tænd-/sluk-knappen **1** **8**. Ladeindikatoren **2** lyser blåt, LED-belysningen **15** på gulvmundstykket lyser, og børsterullen **14** drejer sig.

BEMÆRK

- Tryk på ECO-knappen **9** for at skifte til ECO-modus. Produktet suger nu med reduceret sugesugning og længere driftstid. Tryk på ECO-knappen **9** igen for at arbejde med fuld sugesugning.
- 3) Kør med gulvmundstykket hen over de steder, du vil støvsuge. Hold skaftet **10**, så gulvmundstykket glider plant hen over gulvet.
 - 4) Tryk på tænd-/sluk-knappen **1** **8**, når du er færdig med at støvsuge. Børsterullen **14** stopper, ladeindikatoren **2** og LED-belysningen **15** slukkes.

Anvendelse af 2-i-1 fuge- og børstemundstykke

BEMÆRK

- ▶ Sluk for produktet, før du sætter 2-i-1 fuge- og børstemundstykket **16** på eller tager det af.

2-i-1 fuge- og børstemundstykket **16** består af to forskellige mundstykker til forskellige anvendelsesområder. Vælg mundstykket, der passer til formålet:

Børstemundstykke

Brug børstemundstykket til rengøring af bløde, sarte overflader.

Fugemundstykke

Brug fugemundstykket til rengøring af snævre, svært tilgængelige steder.

- Sæt 2-i-1 fuge- og børstemundstykket **16** på motordelen **3**.
- Som alternativ kan du sætte enten børstemundstykket eller fugemundstykket på motordelen **3**.
- Efter anvendelsen tages 2-i-1 fuge- og børstemundstykket **16** eller det enkelte mundstykke af motordelen **3**.

Anvendelse af motordelen

- 1) Løsn motordelen **3** fra fordybningen **13** som beskrevet i kapitlet **Montering/afmontering**.
- 2) Sæt 2-i-1 fuge- og børstemundstykket **16** på motordelen **3** ved behov. Som alternativ kan du sætte enten børstemundstykket eller fugemundstykket på motordelen **3**.
- 3) Tryk på tænd/sluk-knappen **1** **2** på motordelen **3**, og støvsug de steder, du ønsker. Ladeindikatoren **2** lyser blå under drift.
- 4) Tryk på tænd/sluk-knappen **1** **2** igen, når du er færdig med at støvsuge. Ladeindikatoren **2** slukker.

Rengøring og vedligeholdelse

⚠ ADVARSEL! FARE FOR PERSONSKADER!

- ▶ Tag altid strømforsyningen **17** ud af stikkontakten. Løsn hulstikket **18** fra ladeindgangen **20** på holderen **19**, før du rengør holderen **19**.
- ▶ Tag altid motordelen **3** ud af fordybningen **13** på skaftet **10** før rengøring af
 - motordelen **3**
 - skaftet **10** eller
 - børsterullen **14**.

OBS! MATERIELLE SKADER!

- ▶ Brug ikke skurepulver eller stærke rengøringsmidler. De kan beskadige overfladen!

BEMÆRK

- ▶ LED-belysningen **15** er vedligeholdelsesfri. LED'erne kan ikke udskiftes.

Tømning af støvbeholder og rengøring af filtre

BEMÆRK

- ▶ Du får de bedste resultater ved at tømme støvbeholderen **7** og rengøre HEPA-filteret **5**, hver gang du har brugt støvsugeren.
- ▶ Hvis du har brug for et nyt HEPA-filter **5**, bedes du henvende dig til vores serviceafdeling (se kapitlet **Bestilling af reservedele**).

- 1) Tag motordelen **3** ud af fordybningen til motordelen **13** for at åbne støvbeholderen **7**.
- 2) Tryk på udløserknappen **4**, og tag samtidig støvbeholderen **7** af forfra.
- 3) Tag derefter HEPA-filteret **5** og grovfilteret **6** ud af støvbeholderen **7** (fig. 4). Bank begge dele ud over en affaldsspand eller lign. Ved behov kan HEPA-filteret **5** skylles med rent vand. Lad det derefter lufttørre helt.

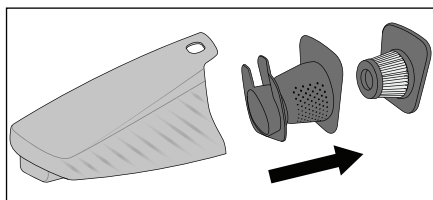

Fig. 4



- 4) Tøm støvbeholderen **7** over en affaldsspand eller lign.
- 5) Sæt først grovfilteret **6** og derefter det tørre HEPA-filter **5** ind igen.
- 6) Sæt støvbeholderen **7** på motordelen **3** igen ved først at skubbe den nederste lås på motordelen **3** ind i udskæringen på støvbeholderen **7**. Sæt derefter den øverste del af støvbeholderen **7** på motordelen **3**, indtil støvbeholderen **7** klikker på plads og sidder fast.

Rengøring af produktet

Tør produktet af med en fugtig klud. Brug et mildt opvaskemiddel på kluden, hvis snavset sidder meget fast. Sørg for, at produktet er helt tørt, før det bruges igen.

Rengøring af børsterullen

Børsterullen **14** skal jævnligt kontrolleres for blokeringer og renses for opsamlede hår, frynser eller snavs. Tag børsterullen **14** af på følgende måde:

- 1) Vend gulvmundstykket om.
- 2) Skub låsen på dækpladen i retning af symbolet , så dækpladen kan tages af (fig. 5).
- 3) Tag børsterullen **14** ud.
- 4) Fjern snavset (på begge sider af børsterne), og rengør børsterullen **14**. Brug en fugtig klud, og tør de enkelte børster af indefra og ud.
- 5) For at sætte børsterullen **14** ind igen sættes den brede ende først på drivakslen, så børsterullen **14** sidder på plads.
- 6) Derefter skubbes den anden ende ind i holderen, så børsterullen **14** sidder lige i gulvmundstykket.
- 7) Sæt dækpladen på igen, indtil den klikker på plads. Afdækningspladen låser, ved at låsen skubbes automatisk i retning af  symbolet (fig. 5).

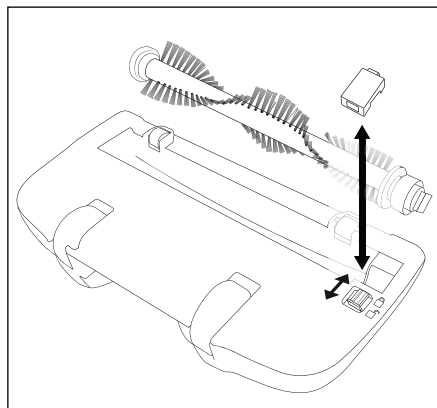

Fig. 5

Opbevaring

- Stil produktet på holderen **19**, når det ikke skal bruges.
- Læg 2-i-1 fuge- og børstemundstykket **16** i tilbehørsrummet **21**.
- Som alternativ kan børstemundstykket og fuge-mundstykket sættes enkeltvist eller sammen ind i tilbehørsholderen **22**.
- Opbevar produktet på et støvfrit og tørt sted.

Afhjælpning af fejl

Produktet fungerer ikke.

- Batteriet er ikke ladet op.
- ▶ Lad produktet op (se kapitlet **Opladning af produktet**).
- Produktet er defekt.
- ▶ Henvend dig til kundeservice, se kapitlet **Service**).

Produktet fungerer, men suger næsten ikke.

- Batteriet er ikke ladet tilstrækkeligt op.
- ▶ Lad produktet op (se kapitlet **Opladning af produktet**).
- Støvbeholderen **7** er fuld.
- ▶ Tøm støvbeholderen **7** (se kapitlet **Rengøring og vedligeholdelse**).
- HEPA-filteret **5** er tilstoppet.
- ▶ Rengør HEPA-filteret **5** (se kapitlet **Rengøring og vedligeholdelse**).

Produktet lader ikke op.

- Strømforsyningen **17** er ikke sat rigtigt ind i ladeindgangen **20** eller stikkontakten.
- ▶ Kontrollér strømforsyningens **17** tilslutninger.
- Strømforsyningen **17** er defekt.
- ▶ Henvend dig til kundeservice, se kapitlet **Service**).

Bortskaffelse

Bortskaffelse af produktet



Bortskaf ikke produktet sammen med det almindelige husholdningsaffald. Dette produkt er underlagt det europæiske direktiv 2012/19/EU.

Bortskaf produktet via en godkendt bortskaffelsesvirksomhed eller den kommunale genbrugsplads. Følg de aktuelt gældende regler. Henvend dig i tvivlstilfælde til den lokale genbrugsplads.



Du kan få oplysninger hos kommunen om bortskaffelse af udtjente produkter.



Produktet kan genbruges, er underlagt udvidet producentansvar og indsamles separat.

BEMÆRK

- ▶ Dette produkt indeholder genopladelige batterier, som ikke kan tages ud. De genopladelige batterier må kun afmonteres eller udskiftes af producenten, dennes kundeservice eller af en person med tilsvarende kvalifikationer, så farlige situationer undgås. Ved bortskaffelse skal der gøres opmærksom på, at produktet indeholder et batteri.

Bortskaffelse af emballage



Emballagen består af miljøvenlige materialer, som kan bortskaffes på de lokale genbrugspladser.



Bortskaf emballagen miljøvenligt. Vær opmærksom på mærkningen på de forskellige emballeringsmaterialer, og aflever dem sorteret til bortskaffelse.

Emballagematerialerne er mærket med forkortelserne (a) og tallene (b) med følgende betydning: 1–7: Plast, 20–22: Papir og pap, 80–98: Kompositmaterialer.

Garanti for Kompernass Handels GmbH

Kære kunde

På dette produkt får du 3 års garanti fra købsdatoen. I tilfælde af mangler ved produktet har du en række juridiske rettigheder i forhold til sælgeren af produktet. Dine juridiske rettigheder forringes ikke af den nedenfor anførte garanti.

Garantibetingelser

Garantiperioden begynder på købsdatoen. Opbevar venligst kvitteringen et sikkert sted. Den er nødvendig for at kunne dokumentere købet.

Hvis der inden for tre år fra dette produkts købsdato opstår en materiale- eller fabrikationsfejl, vil produktet – efter vores valg – blive repareret eller udskiftet, eller købsprisen vil blive refunderet gratis til dig. Denne garantiydelse forudsætter, at det defekte produkt afleveres, og købsbeviset (kvitteringen) forevises i løbet af fristen på tre år, og at der gives en kort skriftlig beskrivelse af, hvori manglen består, og hvornår den er opstået.

Hvis defekten er dækket af vores garanti, får du et repareret eller et nyt produkt retur. Reparation eller ombytning af produktet udløser ikke en ny garantiperiode.

Garantiperiode og juridiske mangelkrav

Garantiperioden forlænges ikke, hvis der gøres brug af garantien. Det gælder også for udskiftede og reparerede dele. Skader og mangler, som eventuelt allerede fandtes ved køb, samt manglende dele, skal anmeldes straks efter udpakningen. Når garantiperioden er udløbet, er reparation af skader betalingspligtig.

Garantiens omfang

Produktet er produceret omhyggeligt efter strenge kvalitetsretningslinjer og testet grundigt inden leveringen.

Garantien dækker materiale- og fabrikationsfejl. Denne garanti omfatter ikke produktdele, der er udsat for normal slitage og derfor kan betragtes som sliddele, eller skader på skrøbelige dele som f.eks. kontakter, genopladelige batterier eller dele af glas.

Denne garanti bortfalder, hvis produktet er blevet beskadiget, ikke er forskriftsmæssigt anvendt eller vedligeholdt. For at sikre forskriftsmæssig anvendelse af produktet skal alle anvisninger nævnt i betjeningsvejledningen nøje overholdes. Anvendelsesformål og handlinger, som frarådes eller der advares imod i betjeningsvejledningen, skal ubetinget undgås.

Produktet er kun beregnet til privat og ikke til kommercielt brug. Ved misbrug og u hensigtsmæssig brug, anvendelse af vold og ved indgreb, som ikke er foretaget af vores autoriserede serviceafdeling, bortfalder garantien.

Afvikling af garantiasager

For at sikre en hurtig behandling af din anmeldelse bør du følge nedenstående anvisninger:

- Ved alle forespørgsler bedes du have kvitteringen og artikelnummeret (IAN) 359922_2101 klar som dokumentation for købet.
- Artikelnummeret kan du finde på typeskiltet på produktet, som indgravering på produktet, på betjeningsvejledningens forside (nederst til venstre) eller som klæbemærke på bag- eller undersiden af produktet.
- Hvis der opstår funktionsfejl eller øvrige mangler, bedes du først kontakte nedennævnte serviceafdeling **telefonisk** eller **via e-mail**.
- Et produkt, der er registreret som defekt, kan du derefter indsende portofrit til den oplyste serviceadresse med vedlæggelse af købsbevis (kvittering) og en beskrivelse af, hvori manglen består, og hvornår den er opstået.



På www.lidl-service.com kan du downloade denne og mange andre manualer, produktvideoer og installationssoftware.

Med denne QR-kode kommer du direkte til Lidl-servicesiden (www.lidl-service.com) og kan åbne den ønskede betjeningsvejledning ved indtastning af artikelnummeret (IAN) 359922_2101.

Service

DK Service Danmark

Tel.: 32 710005

E-Mail: kompennass@lidl.dk

IAN 359922_2101

Importør

Bemærk at den efterfølgende adresse ikke er en serviceadresse. Kontakt først det nævnte servicested.

KOMPERNASS HANDELS GMBH

BURGSTRASSE 21

44867 BOCHUM

TYSKLAND

www.kompennass.com

Bestilling af reservedele

Du kan altid bestille reservedele til dette produkt på internettet på www.kompernass.com.



Scan denne QR-kode med din smartphone eller tablet. Med QR-koden kommer du direkte til vores hjemmeside (www.kompernass.com) og kan se og bestille reservedele til dette produkt.

BEMÆRK

- ▶ Hvis du har problemer med online-bestillingen, kan du henvende dig telefonisk eller pr. e-mail til vores servicecenter (se kapitlet **Service**).
- ▶ Oplys altid artikelnummeret (fx **123456_7890**), som du kan finde på denne betjeningsvejlednings forside, når du afgiver din bestilling.
- ▶ Vær opmærksom på, at det ikke er muligt at foretage online-bestilling af reservedele i alle lande.