

## SMART OUTDOOR PLUG SWSA 1 A1

DE AT CH

### AUSSEN-STECKDOSEN-ADAPTER

Quick-Start-Guide

GB IE NI

### SMART OUTDOOR PLUG

Quick start guide

FR BE

### ADAPTATEUR POUR PRISE EXTÉRIEURE

Guide de démarrage rapide

NL BE

### BUITEN-STOPCONTACT-ADAPTER

Quick-Start-Guide

IAN 401366\_2107

NL BE

DE/AT/CH	Quick-Start-Guide	Seite	4
GB/IE/NI	Quick start guide	Page	16
FR/BE	Guide de démarrage rapide	Page	28
NL/BE	Quick-Start-Guide	Pagina	40

**DE** **AT** **CH** Dieser Quick-Start-Guide ist fester Bestandteil der Bedienungsanleitung. Er dient dazu, dieses Produkt sofort in Betrieb nehmen zu können. Lesen Sie vor der Verwendung die Bedienungsanleitung und beachten Sie insbesondere die Sicherheitshinweise.

Um alle Funktionen des Produkts vollständig nachlesen zu können, wählen Sie bitte den Link **Bedienungsanleitung** im App-Menü  **Ich** aus.

Sie können die vollständige Bedienungsanleitung auch von der folgenden Website herunterladen:

<http://www.lidl-service.com>

Bewahren Sie diesen Quick-Start-Guide an einem sicheren Ort auf. Händigen Sie bei Weitergabe des Produkts an Dritte alle Unterlagen mit aus.

**GB** **IE** **NI** This quick start guide is a fixed part of the operating instructions, which enables you to start up your product immediately. Read the operating instructions before use, and pay particular attention to the safety instructions. In order to fully understand all functions of the product, please select the **User Manual** link in the app's  **Me** tab. You may also download the full operating instructions from this website: <http://www.lidl-service.com>

Keep this quick start guide in a safe place. When passing this product on to third parties, be sure to include all documentation.

**FR** **BE** Ce petit guide de démarrage rapide fait partie intégrante du mode d'emploi. Il sert à la mise en service immédiate de ce produit. Lisez le mode d'emploi avant l'utilisation et respectez en particulier les consignes de sécurité.

Pour pouvoir consulter toutes les fonctions du produit dans leur intégralité, veuillez sélectionner le lien

**Mode d'emploi** dans le menu d'application  **Moi**. Vous pouvez également télécharger le mode d'emploi complet sur le site Web suivant :  
<http://www.lidl-service.com>

Conservez ce petit guide de démarrage rapide dans un endroit sûr. Lors de la remise de produit à des tiers, remettez-leur tous les documents.

**NL** **BE** Deze snelstartgids is een vast onderdeel van de gebruiksaanwijzing. De gids dient ervoor om het product direct in gebruik te kunnen nemen. Lees vóór het gebruik de gebruiksaanwijzing en neem vooral de veiligheidstips in acht.

Kies de link **Gebruiksaanwijzing** in het menu  **Ik** van de app om alle functies van het product volledig te kunnen nalezen. U kunt de volledige gebruiksaanwijzing ook downloaden van de volgende website:

<http://www.lidl-service.com>

Bewaar deze snelstartgids op een veilige plaats.

Overhandig bij het doorgeven van het product aan derden tevens alle documentatie.

# AUSSEN-STECKDOSEN-ADAPTER

<b>Bestimmungsgemäßer Gebrauch</b> .....	Seite	5
<b>Lieferumfang</b> .....	Seite	6
<b>Sie benötigen</b> .....	Seite	6
<b>Teilebeschreibung</b> .....	Seite	7
<b>Technische Daten</b> .....	Seite	8
<b>Vor der ersten Verwendung</b> .....	Seite	8
<b>Produkt und Mobilgerät koppeln</b> .....	Seite	9
<b>Produkt vom Mobilgerät entkoppeln</b> .....	Seite	12
<b>Produkt manuell vom Netzwerk trennen</b> .....	Seite	13
<b>Entsorgung</b> .....	Seite	13
<b>Vereinfachte EU-Konformitätserklärung</b> .....	Seite	15

## ● Bestimmungsgemäßer Gebrauch

Dieser Außen-Steckdosen-Adapter (nachfolgend „Produkt“ genannt) ist ein Informationstechnologiegerät.

Dieses Produkt dient zum funkgesteuerten Ein-/ Ausschalten eines angeschlossenen elektrischen Verbrauchers.

### **Geeignet**

Privater Gebrauch

### **Nicht geeignet**

Industrielle/gewerbliche Zwecke

Einsatz in tropischen Klimazonen

Jede andere Verwendung gilt als unsachgemäß. Ansprüche aufgrund unsachgemäßer Verwendung oder aufgrund unbefugter Änderungen am Produkt werden vom Garantiefumfang nicht erfasst. Eine derartige Verwendung erfolgt auf Ihre eigene Gefahr.



Die Steuerung und Einrichtung des Produkts erfolgt über die App **Lidl Home**.

## ● Lieferumfang

- 1 Außen-Steckdosen-Adapter
- 1 Quick-Start-Guide
- 1 Sicherheitshinweise

## ● Sie benötigen



Gateway

(Separat erhältlich

Bitte besuchen Sie die Lidl-Website für weitere Einzelheiten)



Router:

2,4 GHz, IEEE 802.11b/g/n



Mobilgerät:

iOS 9.0 oder höher

Android 5.0 oder höher

## ● Teilebeschreibung

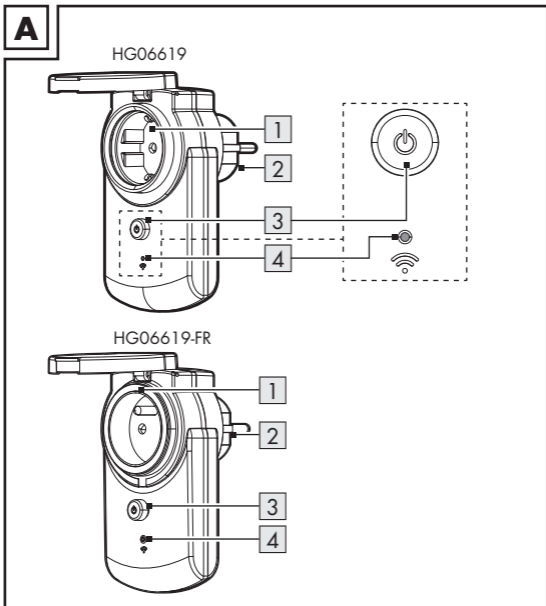

- 1 Steckdose  
2 Netzstecker

- 3 Ein-/Ausschalter   
4 LED 



## ● Technische Daten

Betriebsspannung	230 V~, 50 Hz
Nennstrom	16 A
Nennleistung	max. 3680 W
Frequenzbereich	2,400-2,483 GHz
Max. Sendeleistung	+20 dBm
Kommunikationsprotokoll	ZigBee 3.0
Empfangsreichweite	ca. 70 m (freie Fläche)
Schutzklasse	I / 
IP-Schutzart	IP44

<b>Modell-Nr.</b>	<b>Max. Gesamtausgang</b>
HG06619	3680 W (16 A)
HG06619-FR	3680 W (16 A)

## ● Vor der ersten Verwendung

- Entfernen Sie das Verpackungsmaterial.

## ● Produkt und Mobilgerät koppeln





### ① HINWEISE:





- Alle Bildschirmfotos stammen aus der iOS-Version 13.3 der App (falls nicht anders gekennzeichnet). Ältere iOS-Versionen können Funktionseinschränkungen unterliegen.
- Die Android-Version der App folgt den gleichen Prinzipien wie die iOS-Version; es kann zu Diskrepanzen zwischen den beiden Plattformen kommen, wie z. B. leicht unterschiedliche Bildschirmbefehle oder Symbole.
- Eine Aktualisierung der Firmware kann zu Änderungen der Funktionalität der App führen.
- Eine aktualisierte Bedienungsanleitung finden Sie hier:

Reiter  **Ich** :



**Bedienungsanleitung** antippen.

## Vorbereitung

- App **Lidl Home** installieren und Gateway einrichten (→ Gateway-Bedienungsanleitung).
- 1. Produkt mit Steckdose verbinden.
- 2. Einschalten:  **3** drücken.  
LED  **4** blinkt.
- 3. Bereit zur Kopplung.
- 4. App **Lidl Home** öffnen.
- 5. Reiter  **Zuhause**:  
 antippen (weitere Geräte hinzufügen).
- 6. Kategorie auswählen: **Stecker und Buchse**
- 7. Auswählen:
  - iOS: **Stecker**
  - Android: **Stecker**
- 8. Gateway auswählen.
-  Nur notwendig, falls Sie 2 oder mehrere Gateways besitzen.

9. **Fertig** antippen.
10.  **3** ca. 5 s gedrückt halten, bis LED  **4** blinkt.
11. App-Anweisungen folgen.
12. Verbindung wird hergestellt.
13. Produkt benennen:  
 antippen und Namen eingeben.
14. Einen Raum antippen, um Standort des Produkts festzulegen (ausgewählter Raum wird grau hinterlegt).
15. **Fertig** antippen.
16. Kopplung abgeschlossen.
17. Zum Home-Bildschirm wechseln:  
 antippen.



## ● Produkt vom Mobilgerät entkoppeln

1. App **Lidl Home** öffnen.
2. Reiter  **Zuhause**:  
**Außen-Steckdosen-Adapter** antippen.
3.  antippen (oben rechts).
4. **Gerät entfernen** antippen.

Auswählen:

- **Trennen**  
oder
  - **Trennen und Daten löschen**  
(→ „Erweiterte Funktionen“ in der vollständigen Bedienungsanleitung)
5. **Bestätigen** antippen.

## ● Produkt manuell vom Netzwerk trennen

-  3 ca. 5 s gedrückt halten, bis LED  4 blinkt.
- ① Diese Funktion versetzt das Produkt nur zurück in den Offline-Modus und startet den Kopplungsmodus. Falls Sie alle Daten vom Produkt und der Cloud löschen wollen, beziehen Sie sich auf das Kapitel „Erweiterte Funktionen“ in der vollständigen Bedienungsanleitung, Menüpunkt, **Trennen und Daten löschen**.

## ● Entsorgung

- ① Bevor Sie das Produkt an jemanden weitergeben, entsorgen oder dem Hersteller zurückgeben, stellen Sie sicher, dass alle Daten vom Produkt und von der Cloud gelöscht wurden.

Beziehen Sie sich dazu auf das folgende Kapitel:

„Erweiterte Funktionen“ in der vollständigen Bedienungsanleitung, Menüpunkt:

### **Trennen und Daten löschen**

Die Verpackung besteht aus umweltfreundlichen Materialien, die Sie über die örtlichen Recyclingstellen entsorgen können.



Beachten Sie die Kennzeichnung der Verpackungsmaterialien bei der Abfalltrennung, diese sind gekennzeichnet mit Abkürzungen (a) und Nummern (b) mit folgender Bedeutung:  
1-7: Kunststoffe / 20-22: Papier und Pappe / 80-98: Verbundstoffe.



Das Produkt und die Verpackungsmaterialien sind recycelbar, entsorgen Sie diese getrennt für eine bessere Abfallbehandlung.

Das Triman-Logo gilt nur für Frankreich.



Möglichkeiten zur Entsorgung des ausgedienten Produkts erfahren Sie bei Ihrer Gemeinde- oder Stadtverwaltung.



Werfen Sie Ihr Produkt, wenn es ausgedient hat, im Interesse des Umweltschutzes nicht in den Hausmüll, sondern führen Sie es einer fachgerechten Entsorgung zu. Über Sammelstellen und deren Öffnungszeiten können Sie sich bei Ihrer zuständigen Verwaltung informieren.

## ● Vereinfachte EU-Konformitäts- erklärung

Wir, OWIM GmbH & Co. KG, Stiftsbergstraße 1,  
74167 Neckarsulm, DEUTSCHLAND, erklären in alleiniger  
Verantwortung, dass das Produkt AUSSEN-STECKDOSEN-  
ADAPTER HG06619, HG06619-FR den EU-Richtlinien  
2014/53/EU und 2011/65/EU entspricht.

Den vollen Text der EU-Konformitätserklärung finden Sie  
unter folgender Internetadresse: [www.owim.com](http://www.owim.com)





# SMART OUTDOOR PLUG

<b>Intended use</b> .....	Page	17
<b>Scope of delivery</b> .....	Page	18
<b>You will need</b> .....	Page	18
<b>Description of parts</b> .....	Page	19
<b>Technical data</b> .....	Page	20
<b>Before first use</b> .....	Page	20
<b>Pairing product and mobile device</b> .....	Page	21
<b>Unpairing product from mobile device</b> .....	Page	24
<b>Disconnecting product manually from network</b> .....	Page	25
<b>Disposal</b> .....	Page	25
<b>Simplified EU declaration of conformity</b> .....	Page	27

## ● Intended use

This smart outdoor plug (hereinafter referred to as “product”) is an Information Technology device.

This product is used for radio-controlled switching on/off of a connected electrical appliance.

### **Suitable**

Private use

### **Not suitable**

Industrial/commercial purposes

Use in tropical climates

Any other use is considered improper. Any claims resulting from improper use or due to unauthorised modification of the product will be considered unwarranted. Any such use is at your own risk.



The **Lidl Home** app is required to control and set up the product.

## ● Scope of delivery

- 1 Smart outdoor plug
- 1 Quick start guide
- 1 Safety instructions

## ● You will need



Gateway  
(Sold separately  
Please visit Lidl website for further details)



Router:  
2.4 GHz, IEEE 802.11b/g/n



Mobile device:  
iOS 9.0 or higher  
Android 5.0 or higher

## ● Description of parts

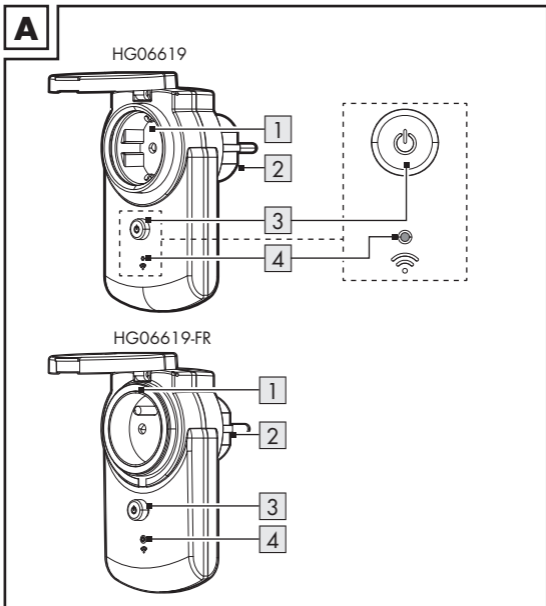

1 Socket-outlet

2 Power plug

3 On/off button 

4 LED 

## ● Technical data

Operating voltage	230 V~, 50 Hz
Rated current	16 A
Rated power	max. 3680 W
Frequency band	2.400-2.483 GHz
Max. transmitted power	+20 dBm
Communication protocol	ZigBee 3.0
Reception range	approx. 70 m (free area)
Protection class	I / 
Ingress protection	IP44

<b>Model number</b>	<b>Max. total output</b>
HG06619	3680 W (16 A)
HG06619-FR	3680 W (16 A)

## ● Before first use

- Remove the packaging material.

## ● Pairing product and mobile device





### ① **NOTES:**





- Screenshots are from the iOS 13.3 app version (if not otherwise marked). Older iOS versions may have functional limitations.
- The Android version of the app follows the same principles as the iOS version; you might encounter discrepancies between the two platforms, such as slightly different on-screen commands or icons.
- Updating the firmware might result in changes to the app's functionality.
- An updated instruction manual can be found here:

 **Me** tab:

Tap **User Manual**.

## Preparation

- Install **Lidl Home** app and setup Gateway (→ Gateway instruction manual).
- 1. Connect product to socket-outlet.
- 2. Switching on: Press  **3**.  
LED  **4** flashes.
- 3. Ready for pairing.
- 4. Open **Lidl Home** app.
- 5.  **Home** tab:  
Tap  (add further devices).
- 6. Select category: **Plug and Socket**
- 7. Select:
  - iOS: **Plug**
  - Android: **Plug**
- 8. Select Gateway.
-  Only necessary, if you have 2 or more Gateways.

9. Tap **Done**.
10. Press  **3** for approx. 5 s until LED  **4** flashes.
11. Follow the App instructions.
12. Establishing connection.
13. Naming the product:  
Tap  and enter a name.
14. Tap one of the rooms to set location of product (selected room is grayed out).
15. Tap **Done**.
16. Pairing completed.
17. Return to home screen:  
Tap .



## ● Unpairing product from mobile device

1. Open **Lidl Home** app.

2.  **Home** tab:

Tap **Outdoor Socket Adapter**.

3. Tap  (top right).

4. Tap **Remove device**.

Select:

– **Disconnect**



or

– **Disconnect and wipe data**

(→ “Additional functions” in the full instruction manual)

5. Tap **Confirm**.

## ● Disconnecting product manually from network

- Press  **3** for approx. 5 s until LED  **4** flashes.

- ① This function only resets the product to offline mode and starts the pairing mode. If you want to remove all data from the product and the cloud, refer to the chapter “Additional functions” in the full instruction manual, menu point **Disconnect and wipe data**.

## ● Disposal

- ① Before passing on, disposing of or returning the product to the manufacturer, make sure that all data has been deleted from the product and the cloud.

To do this, refer to the chapter:

“Additional functions” in the full instruction manual, menu point:

### **Disconnect and wipe data**

The packaging is made entirely of recyclable materials, which you may dispose of at local recycling facilities.



Observe the marking of the packaging materials for waste separation, which are marked with abbreviations (a) and numbers (b) with following meaning: 1-7: plastics / 20-22: paper and fibreboard / 80-98: composite materials.



The product and packaging materials are recyclable, dispose of it separately for better waste treatment.

The Triman logo is valid in France only.



Contact your local refuse disposal authority for more details of how to dispose of your worn-out product.



To help protect the environment, please dispose of the product properly when it has reached the end of its useful life and not in the household waste. Information on collection points and their opening hours can be obtained from your local authority.

## ● **Simplified EU declaration of conformity**

Hereby, OWIM GmbH & Co. KG, Stiftsbergstraße 1, 74167 Neckarsulm, GERMANY declares that the product SMART OUTDOOR PLUG HG06619, HG06619-FR is in compliance with Directive 2014/53/EU and 2011/65/EU.

The full text of the EU declaration of conformity is available at the following internet address: [www.owim.com](http://www.owim.com)



# ADAPTATEUR POUR PRISE EXTÉRIEURE

<b>Utilisation conforme aux prescriptions</b> .....	Page	29
<b>Contenu de l'emballage</b> .....	Page	30
<b>Vous avez besoin</b> .....	Page	30
<b>Description des pièces</b> .....	Page	31
<b>Données techniques</b> .....	Page	32
<b>Avant la première utilisation</b> ....	Page	32
<b>Coupler le produit et l'appareil portable</b> .....	Page	33
<b>Découpler le produit de l'appareil portable</b> .....	Page	36
<b>Séparer le produit manuellement du réseau</b> .....	Page	37
<b>Mise au rebut</b> .....	Page	37
<b>Déclaration de conformité CE simplifiée</b> .....	Page	39

## ● Utilisation conforme aux prescriptions

Cet adaptateur pour prise extérieure (dénommé ci-après le « produit ») est un équipement de la technologie de l'information.

Ce produit est utilisé pour la mise en marche/l'arrêt radiocommandé(e) d'un consommateur électrique raccordé.

### **Approprié**

À usage privé

### **Non approprié**

À des fins industrielles/commerciales

Utilisation dans des zones climatiques tropicales

Toute autre utilisation est considérée comme inadéquate. Des recours à la garantie en raison d'utilisation non appropriée ou de modifications non autorisées sur le produit sont exclus. Une utilisation de ce genre se fait à vos risques et périls.



La commande et la configuration du produit se font via l'application **Lidl Home**.

## ● Contenu de l'emballage

- 1 Adaptateur pour prise extérieure
- 1 Guide de démarrage rapide
- 1 Consignes de sécurité

## ● Vous avez besoin



Passerelle domotique  
(Disponible séparément

Veillez consulter le site web Lidl pour d'autres  
détails)



Routeur :

2,4 GHz, IEEE 802.11b/g/n



Appareil portable :  
iOS 9.0 ou supérieur

Android 5.0 ou supérieur

## ● Description des pièces

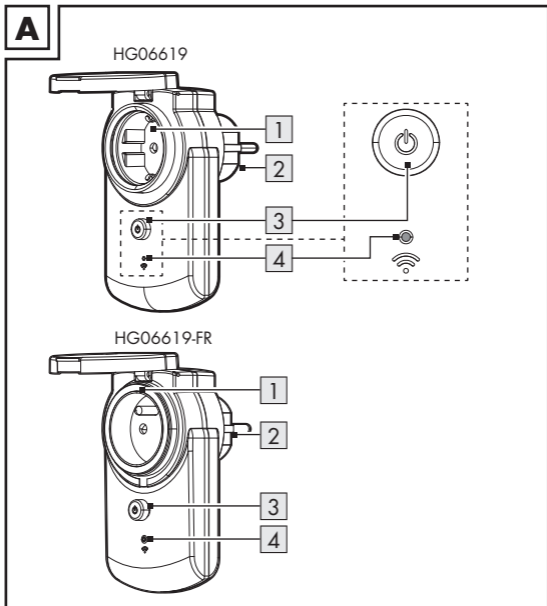

1 Prise

2 Fiche secteur

3 Interrupteur marche/  
arrêt 

4 LED 



## ● Données techniques

Tension de fonctionnement 230 V~, 50 Hz

Courant nominal 16 A

Puissance nominale 3680 W maxi

Plage de fréquence 2,400-2,483 GHz

Puissance d'émission maxi +20 dBm

Protocole de communication ZigBee 3.0

Portée de réception env. 70 m (champ libre)

Classe de protection I / 

Indice de protection IP IP44

### **N° du modèle**

### **Sortie totale max.**

HG06619

3680 W (16 A)

HG06619-FR

3680 W (16 A)

## ● Avant la première utilisation

- Retirez les matériaux d'emballage.

## ● Coupler le produit et l'appareil portable





### ① REMARQUES :





- Toutes les captures d'écran proviennent de la version iOS 13.3 de l'application (sauf indication contraire). Les versions plus anciennes iOS peuvent présenter des limitations fonctionnelles.
- La version Android de l'application suit les mêmes principes que la version iOS ; il peut y avoir des divergences entre les deux plateformes, tels que des commandes d'écran ou symboles légèrement différents.
- La mise à jour du micrologiciel (Firmware) peut entraîner des changements dans les fonctionnalités de l'application.
- Vous pouvez trouver un mode d'emploi mis à jour ici :

Onglet  **Moi** :

Tapez sur **Mode d'emploi**.

## Préparation

- Installer l'application **Lidl Home** et configurer la passerelle  
(→ mode d'emploi de la passerelle).
  - 1. Raccorder le produit à la prise de courant.
  - 2. Allumer :  Appuyer sur 3.  
La LED  4 clignote.
  - 3. Prêt pour le couplage.
  - 4. Ouvrir l'application **Lidl Home**.
  - 5. Onglet  **Chez moi** :  
Tapez sur  (Ajouter d'autres appareils).
  - 6. Sélectionner la catégorie : **Prise mâle et prise femelle**
  - 7. Sélectionner :
    - iOS : **Prise adaptateur**
    - Android : **Prise adaptateur**
  - 8. Sélectionner la passerelle.
-  Nécessaire uniquement si vous disposez de 2 passerelles ou plus.

9. Tapez sur **Terminé**.
10. Maintenir  **3** enfoncé pendant env. 5 s jusqu'à ce que la LED  **4** clignote.
11. Suivre les instructions de l'application.
12. La connexion est établie.
13. Nommer le produit :  
Tapez sur  et saisir le nom.
14. Tapez sur une pièce, afin de déterminer l'emplacement du produit (la pièce sélectionnée est marquée en gris).
15. Tapez sur **Terminé**.
16. Couplage terminé.
17. Passer à l'écran d'accueil :  
Tapez sur .

## ● Découpler le produit de l'appareil portable

1. Ouvrir l'application **Lidl Home**.

2. Onglet  **Chez moi** :

Tapez sur **Adaptateur pour prise extérieure** .

3. Tapez sur  (en haut à droite).

4. Tapez sur **Supprimer l'appareil** .

Sélectionner :

- **Séparer**



ou

- **Séparer et supprimer toutes les données**

(→ « Autres fonctions » dans le mode d'emploi complet)

5. Tapez sur **Valider** .

## ● Séparer le produit manuellement du réseau

- Maintenir  **3** enfoncé pendant env. 5 s jusqu'à ce que la LED  **4** clignote.
- ① Cette fonction ne fait que remettre le produit en mode hors ligne et démarre le mode de couplage. Si vous souhaitez supprimer toutes les données du produit et du cloud, reportez-vous au chapitre « Autres fonctions » du mode d'emploi complet à la rubrique du menu **Séparer et supprimer toutes les données**.

## ● Mise au rebut

- ① Avant de transmettre le produit à un tiers, de le mettre au rebut pour recyclage ou de le retourner au fabricant, assurez-vous que toutes les données du produit et du cloud sont supprimées.

Reportez-vous au chapitre suivant :

« Autres fonctions » du mode d'emploi complet, à la rubrique du menu :

**Séparer et supprimer toutes les données**

L'emballage se compose de matières recyclables pouvant être mises au rebut dans les déchetteries locales.



Veillez respecter l'identification des matériaux d'emballage pour le tri sélectif, ils sont identifiés avec des abbréviations (a) et des chiffres (b) ayant la signification suivante : 1-7 : plastiques / 20-22 : papiers et cartons / 80-98 : matériaux composite.



Le produit et les matériaux d'emballage sont recyclables, mettez-les au rebut séparément pour un meilleur traitement des déchets.

Le logo Triman n'est valable qu'en France.



Votre mairie ou votre municipalité vous renseigneront sur les possibilités de mise au rebut des produits usagés.



Afin de contribuer à la protection de l'environnement, veuillez ne pas jeter votre produit usagé dans les ordures ménagères, mais éliminez-le de manière appropriée. Pour obtenir des renseignements concernant les points de collecte et leurs horaires d'ouverture, vous pouvez contacter votre municipalité.

## ● Déclaration de conformité CE simplifiée

Nous, OWIM GmbH & Co. KG, Stiftsbergstraße 1, 74167 Neckarsulm, ALLEMAGNE, déclarons sous notre seule responsabilité que le produit ADAPTATEUR POUR PRISE EXTÉRIEURE HG06619, HG06619-FR répond aux directives de l'UE 2014/53/UE et 2011/65/UE.

Le texte complet de la déclaration de conformité CE est disponible à l'adresse Internet suivante : [www.owim.com](http://www.owim.com)





# **BUITEN-STOPCONTACT-ADAPTER**

<b>Beoogd gebruik</b> .....	Pagina 41
<b>Levering</b> .....	Pagina 42
<b>U hebt nodig</b> .....	Pagina 42
<b>Onderdelenbeschrijving</b> .....	Pagina 43
<b>Technische gegevens</b> .....	Pagina 44
<b>Voor het eerste gebruik</b> .....	Pagina 44
<b>Product en mobiel apparaat koppelen</b> .....	Pagina 45
<b>Product van het mobiele apparaat loskoppelen</b> .....	Pagina 48
<b>Product handmatig loskoppelen van het netwerk</b> ...	Pagina 49
<b>Afvoer</b> .....	Pagina 49
<b>Vereenvoudigde EG-verklaring van overeenstemming</b> .....	Pagina 51

## ● Beoogd gebruik

Deze buiten-stopcontact-adapter (hierna "product" genoemd) is een apparaat behorend tot de informatietechnologie.

Dit product dient voor radiogestuurd in-/uitschakelen van een aangesloten elektrische verbruiker.

### **Geschikt**

Privégebruik

### **Niet geschikt**

Industriële/commerciële doeleinden

Gebruik in tropische klimaatzones

Elk ander gebruik wordt als niet volgens de voorschriften aangemerkt. De garantie dekt geen claims op basis van onreglementair gebruik of van onbevoegde wijzigingen aan het product. Dergelijk gebruik vindt op eigen risico plaats.



De besturing en installatie van het product vindt plaats via de app **Lidl Home**.

## ● Levering

- 1 Buiten-stopcontact-adapter
- 1 Snelstartgids
- 1 Veiligheidstips

## ● U hebt nodig



Gateway

(Apart verkrijgbaar

Ga naar de Lidl-website voor verdere bijzonderheden)



Router:

2,4 GHz, IEEE 802.11b/g/n



Mobiel apparaat:

iOS 9.0 of hoger

Android 5.0 of hoger

## ● Onderdelenbeschrijving

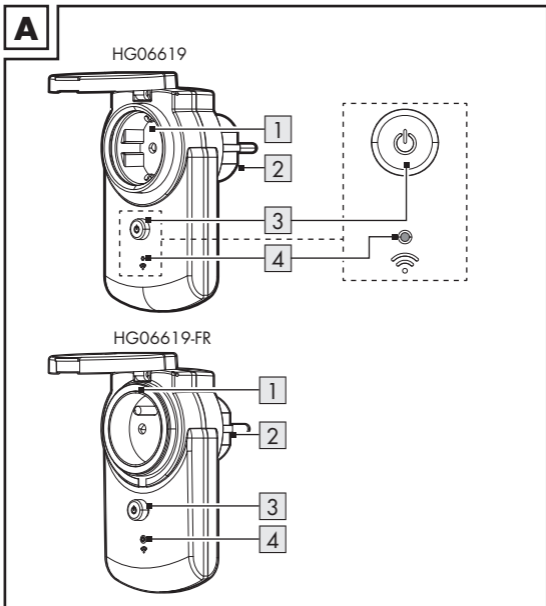

1 Stopcontact

2 Netstekker

3 Aan/uit-schakelaar 

4 LED 

## ● Technische gegevens

Bedrijfsspanning	230 V~, 50 Hz
Nominale stroom	16 A
Nominaal vermogen	max. 3680 W
Frequentiebereik	2,400-2,483 GHz
Max. zendvermogen	+20 dBm
Communicatieprotocol	ZigBee 3.0
Ontvangstbereik	ca. 70 m (vrije ruimte)
Beschermingsklasse	I / 
IP-beschermingswijze	IP44

<b>Modelnr.</b>	<b>Max. totaal uitgangsvermogen</b>
HG06619	3680 W (16 A)
HG06619-FR	3680 W (16 A)

## ● Voor het eerste gebruik

- Verwijder het verpakkingsmateriaal.

## ● Product en mobiel apparaat koppelen





### ① TIPS:





- Alle beeldschermfoto's zijn afkomstig van de iOS-versie 13.3 van de app (indien niet anders aangegeven). Van oudere iOS-versies kan de functionaliteit beperkt zijn.
- De Android-versie van de app volgt hetzelfde principe als de iOS-versie; er kunnen zich discrepanties tussen de beide platformen voordoen, zoals licht verschillende beeldschermopdrachten of symbolen.
- Het bijwerken van de firmware kan wijzigingen in de functionaliteit van de app tot gevolg hebben.
- U treft hier een bijgewerkte gebruiksaanwijzing aan:

Tabblad  **Ik**:

Tik op **Gebruiksaanwijzing**.

## Vorbereiding

- App **Lidl Home** en Gateway installeren (→ Gateway-gebruiksaanwijzing).
  - 1. Sluit het product aan op een stopcontact.
  - 2. Inschakelen:  Druk op 3.  
De LED  4 knippert.
  - 3. Gereed om te koppelen.
  - 4. Open de app **Lidl Home**.
  - 5. Tabblad  **Thuis** :  
Tik op  (Meer apparaten toevoegen).
  - 6. Categorie kiezen: **Stekker en bus**
  - 7. Kiezen:
    - iOS: **Tussenstekker**
    - Android: **Tussenstekker**
  - 8. Gateway kiezen.
-  Alleen noodzakelijk indien u 2 of meer Gateways bezit.

9. Tik op **Gereed**.
10. Houd  **3** ca. 5 sec lang ingedrukt totdat de LED  **4** knippert.
11. Volg de aanwijzingen in de app op.
12. De verbinding wordt tot stand gebracht.
13. Product benoemen:  
Tik op  en voer de naam in.
14. Tik op een ruimte om de locatie van het product vast te leggen (de gekozen ruimte wordt in grijs weergegeven).
15. Tik op **Gereed**.
16. Koppeling voltooid.
17. Wisselen naar startscherm:  
Tik op .



## ● Product van het mobiele apparaat loskoppelen

1. Open de app **Lidl Home**.

2. Tabblad  **Thuis** :

Tik op **Buiten-stopcontact-adapter** .

3. Tik op  (rechtsboven).

4. Tik op **Apparaat verwijderen** .

Kiezen:

- **Loskoppelen**

of

- **Koppel los en wis alle gegevens**

(→ "Uitgebreide functies" in de volledige gebruiksaanwijzing)

5. Tik op **Bevestigen** .

## ● Product handmatig loskoppelen van het netwerk

- Houd  **3** ca. 5 sec lang ingedrukt totdat de LED  **4** knippert.
- ① Deze functie zet het product alleen terug naar de offline-modus en start de koppelmodus. Mocht u alle gegevens in het product en in de Cloud willen wissen, raadpleeg dan het hoofdstuk "Uitgebreide functies" van de volledige gebruiksaanwijzing, menupunt **Koppel los en wis alle gegevens**.

## ● Afvoer

- ① Zorg ervoor dat alle gegevens van het product en in de cloud worden gewist, voordat u het product doorgeeft aan een derde, het verwijdert of het retourneert aan de fabrikant.

Raadpleeg daarvoor het volgende hoofdstuk:

"Uitgebreide functies" in de volledige gebruiksaanwijzing:

**Koppel los en wis alle gegevens**

De verpakking bestaat uit milieuvriendelijke grondstoffen die u via de plaatselijke recyclingcontainers kunt afvoeren.



Neem de aanduiding van de verpakkingsmaterialen voor de afvalscheiding in acht. Deze zijn gemarkeerd met de afkortingen (a) en een cijfers (b) met de volgende betekenis: 1-7: kunststoffen / 20-22: papier en vezelplaten / 80-98: composietmaterialen.



Het product en de verpakkingsmaterialen zijn recyclebaar; verwijder deze afzonderlijk voor een betere afvalbehandeling.

Het Triman-logo geldt alleen voor Frankrijk.



Informatie over de mogelijkheden om het uitgediende product na gebruik te verwijderen, verstrekt uw gemeentelijke overheid.



Gooi het afgedankte product omwille van het milieu niet weg via het huisvuil, maar geef het af bij het daarvoor bestemde depot of het gemeentelijke milieupark. Over afgifteplaatsen en hun openingstijden kunt u zich bij uw aangewezen instantie informeren.

## ● Vereenvoudigde EG-verklaring van overeenstemming

Wij, OWIM GmbH & Co. KG, Stiftsbergstraße 1, 74167 Neckarsulm, DUITSLAND, verklaren als alleenverantwoordelijke dat het product BUITEN-STOPCONTACT-ADAPTER HG06619, HG06619-FR, voldoen aan de EU-richtlijnen 2014/53/EU en 2011/65/EU.

De volledige tekst van de EG-verklaring van overeenstemming is op het volgende internetadres beschikbaar: [www.owim.com](http://www.owim.com)



**OWIM GmbH & Co. KG**

Stiftsbergstraße 1  
74167 Neckarsulm  
GERMANY

Model No.: HG06619 / HG06619-FR  
Version: 02/2022



IAN 401366\_2107

