

OWIM GmbH & Co. KG

Stiftsbergstraße 1
74167 Neckarsulm
GERMANY

Model No.: HG13319A/HG13319B

Version: 07/2025

IAN 487800_2501





GARMENT STEAMER SDMF 1300 B2

GB

GARMENT STEAMER

User manual

FI

HÖYRSILITYSHARJA

Käyttöohje

SE

ÅNGBORSTE

Bruksanvisning

PL

PAROWNICA

Instrukcja obsługi

LT

GARINIS ŠEPETYS

Naudotojo vadovas

EE

AURUHARI

Kasutusjuhend

LV

TVAIKA GLUDEKLIS

Lietošanas instrukcija

DE AT CH

DAMPFBÜRSTE

Bedienungsanleitung

IAN 487800_2501



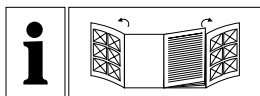

GB	User manual	Page	5
FI	Käyttöohje	Sivu	15
SE	Bruksanvisning	Sidan	25
PL	Instrukcja obsługi	Strona	35
LT	Naudotojo vadovas	Psi	46
EE	Kasutusjuhend	Lehekülg	56
LV	Lietošanas instrukcija	Lpp.	66
DE/AT/CH	Bedienungsanleitung	Seite	77

A

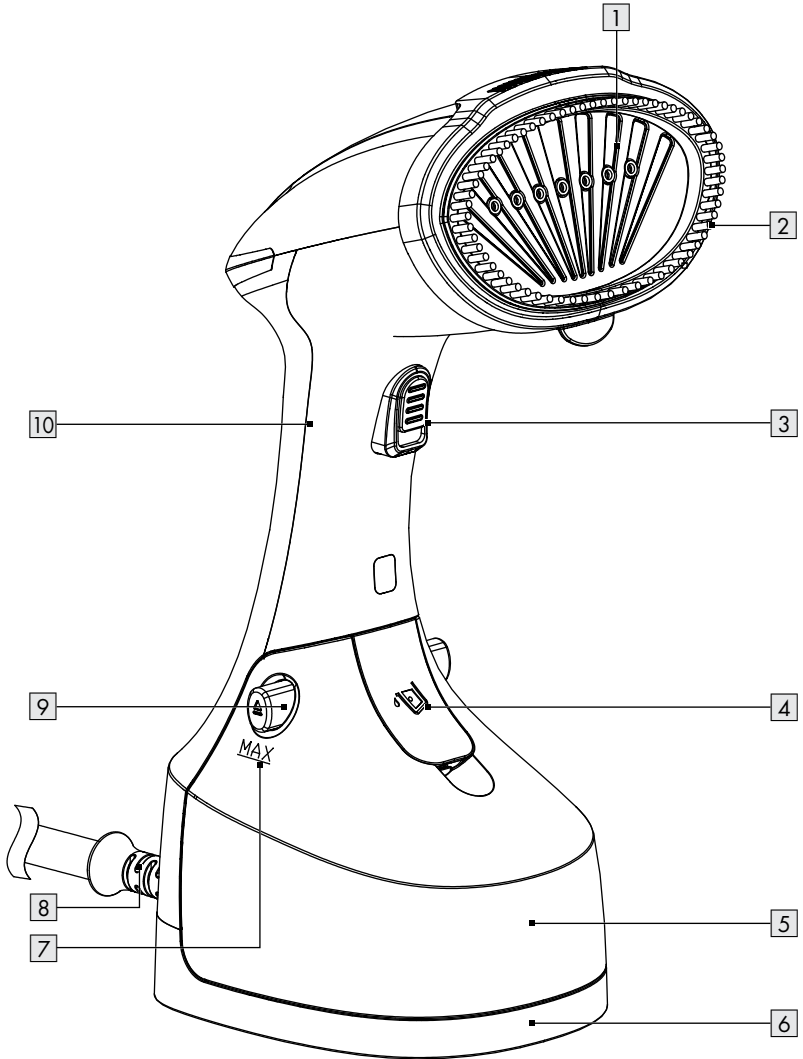

B

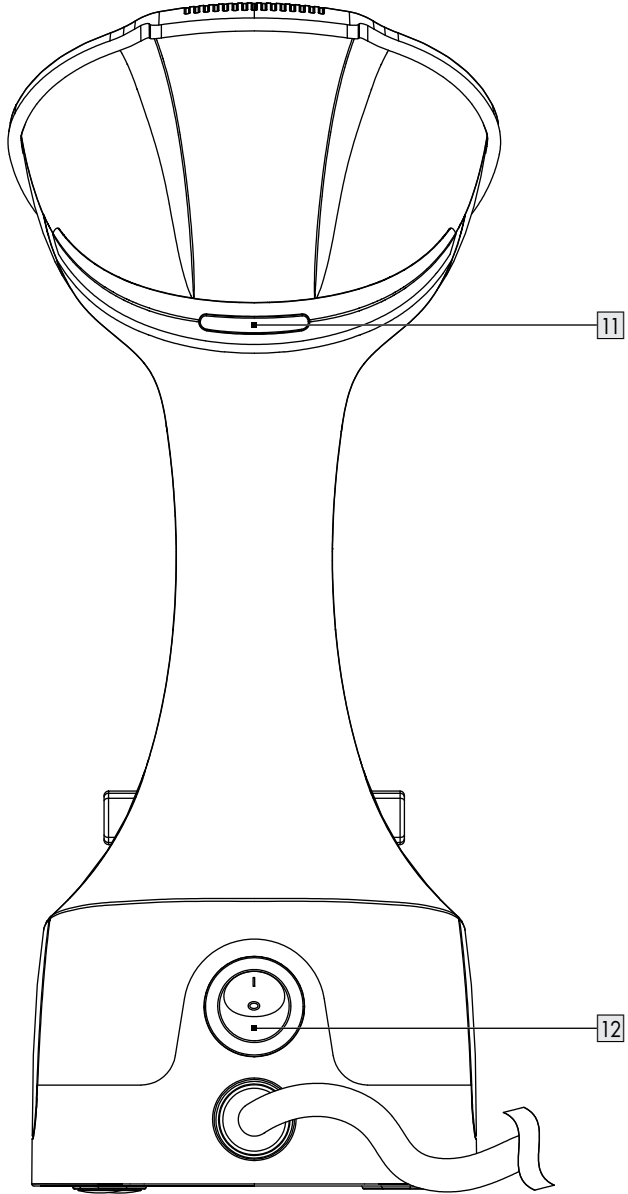

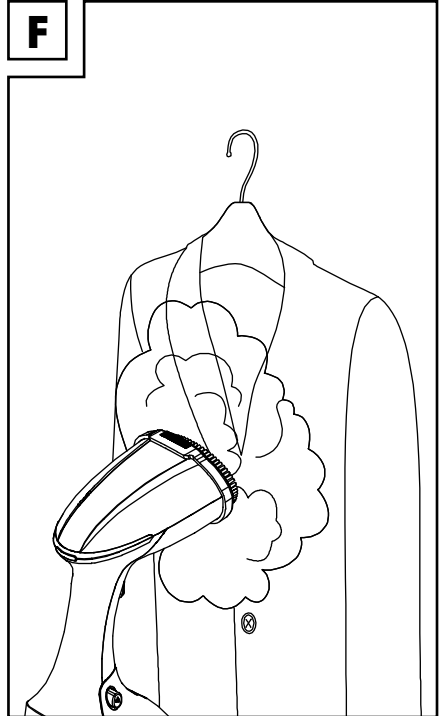
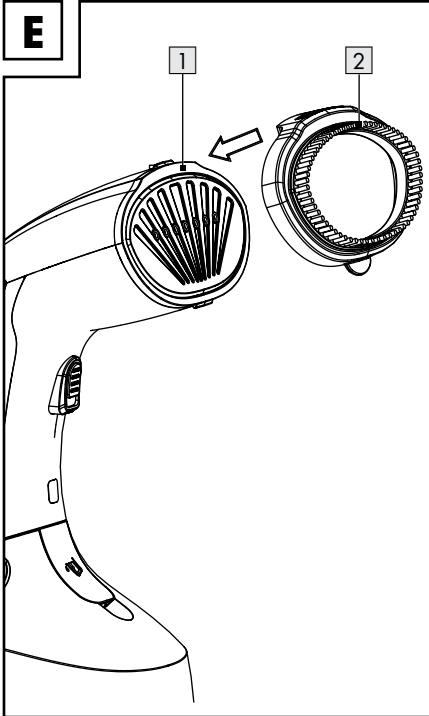
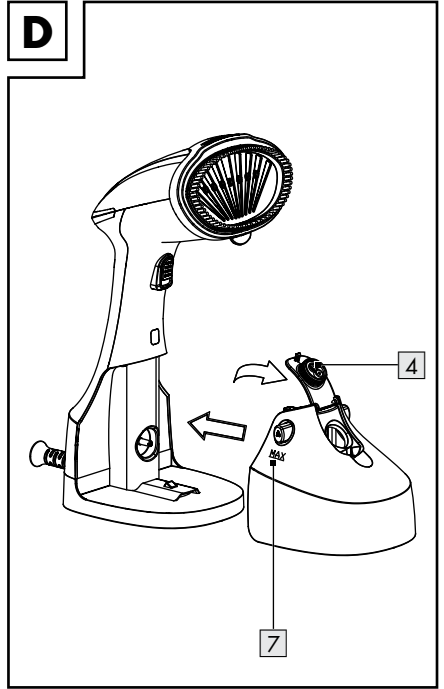
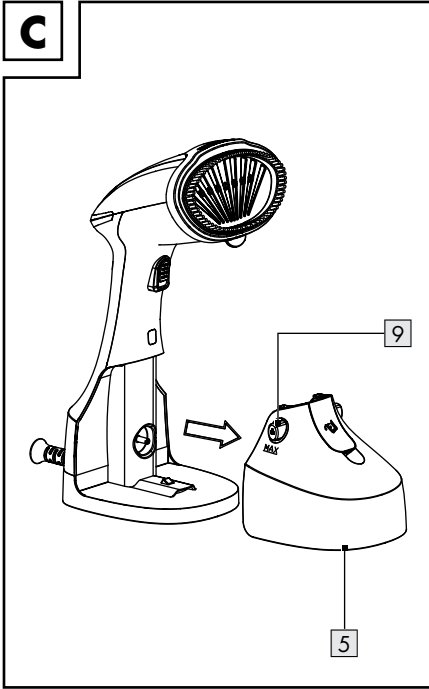











Warnings and symbols used	Page	6
Introduction	Page	7
Intended use	Page	7
Scope of delivery	Page	7
Description of parts	Page	7
Technical data	Page	7
Safety instructions	Page	8
Before first use	Page	10
Operation	Page	10
Off mode	Page	10
Standby mode	Page	11
Filling/draining the water tank	Page	11
Removing/attaching the brush	Page	11
Steam smoothing clothes	Page	11
Steam smoothing curtains and upholstery	Page	12
Stop steam smoothing	Page	12
Cleaning and care	Page	13
Descaling	Page	13
Storage	Page	13
Disposal	Page	13
Warranty	Page	13
Warranty claim procedure	Page	14
Service	Page	14

Warnings and symbols used

The following warnings are used in this user manual and on the packaging:

	DANGER! This symbol in combination with the signal word "Danger" marks a high-risk hazard that if not prevented could result in death or serious injury.	 Alternating current/voltage
		Hz Hertz (supply frequency)
	WARNING! This symbol in combination with the signal word "Warning" marks a medium-risk hazard that if not prevented could result in death or serious injury.	W Watt
		 NOTE: This symbol in combination with "Note" provides additional useful information.
	CAUTION! This symbol in combination with the signal word "Caution" marks a low-risk hazard that if not prevented could result in minor or moderate injury.	 Danger - risk of electric shock!
		 CAUTION Hot surface!
	ATTENTION! This symbol with the signal word "Attention" indicates a possible property damage.	 This product is classified as protection class I and must be connected to a protective ground.
 Safety information  Instructions for use		CE CE mark indicates conformity with relevant EU directives applicable for this product.

GARMENT STEAMER

● Introduction

We congratulate you on the purchase of your new product. You have chosen a high quality product. The instructions for use are part of the product. They contain important information concerning safety, use and disposal. Before using the product, please familiarise yourself with all of the safety information and instructions for use. Only use the product as described and for the specified applications. If you pass the product on to anyone else, please ensure that you also pass on all the documentation with it.

● Intended use

This product is intended for steam smoothing of textiles. Do not use it for any other purpose.

This product is only intended for private household use, not for commercial purposes.

The manufacturer accepts no liability for damages caused by improper use.



● Scope of delivery

After unpacking the product, check if the delivery is complete and if all parts are in good condition. Remove all packing materials before use.

- 1 x Garment steamer
- 1 x Removable water tank
- 1 x Brush
- 1 x Instruction manual

● Description of parts

(Fig. A)

- 1 Steam nozzles
- 2 Brush
- 3  (Steam button with lock)
- 4  (Water tank opening)
- 5 Water tank
- 6 Base
- 7 **MAX** marking (max. water fill level 250 ml)
- 8 Power cord (with anti-kink protection and cable velcro) and power plug
- 9  (Release buttons – on both sides of the water tank)
- 10 Handle

(Fig. B)

- 11 LED
- 12 On/off switch (●/I)

● Technical data

Model numbers		
Black	(VDE plug):	HG13319A
	(BS plug):	HG13319A-BS
	(CH plug):	HG13319A-CH
Beige	(VDE plug):	HG13319B
	(BS plug):	HG13319B-BS
	(CH plug):	HG13319B-CH
Rated input:		220–240 V~, 50–60 Hz
Rated power:		1190–1400 W
Protection class:		I
Off mode power consumption:		0.0 W
Standby mode power consumption:		0.3 W



Safety instructions

BEFORE USING THE PRODUCT, PLEASE FAMILIARISE YOURSELF WITH ALL OF THE SAFETY INFORMATION AND INSTRUCTIONS FOR USE! WHEN PASSING THIS PRODUCT ON TO OTHERS, PLEASE ALSO INCLUDE ALL THE DOCUMENTS!

In the case of damage resulting from non-compliance with these operating instructions the warranty claim becomes invalid! No liability is accepted for consequential damage! In the case of material damage or personal injury caused by incorrect handling or non-compliance with the safety instructions, no liability is accepted!

Children and persons with disabilities

⚠ WARNING! RISK OF LOSS OF LIFE OR ACCIDENT TO INFANTS AND CHILDREN!

Never leave children unsupervised with the packaging material. The packaging material represents a danger of suffocation. Children frequently underestimate the dangers. Always keep children away from the packaging material.

- This product can be used by children aged from 8 years and above and persons with reduced physical, sensory or mental capabilities, or lack of experience and knowledge if they have been given supervision or instruction concerning use of the product in a safe way and understand the hazards involved.
- Children shall not play with the product.
- Cleaning and user maintenance must not be performed by children without supervision.

Intended use

⚠ WARNING! Misuse may lead to injury. Use this product solely in accordance with these instructions.

Do not attempt to modify the product in any way.

Electrical safety

⚠ DANGER! Risk of electric shock!

Never attempt to repair the product yourself. In case of malfunction, repairs are to be conducted by qualified personnel only.

⚠ WARNING! Risk of electric shock!

Do not immerse the product's electrical components in water or other liquids. Never hold the product under running water.

⚠ WARNING! Risk of electric shock!

Never use a damaged product. Disconnect the product from the power supply and contact your retailer if it is damaged.

- Regularly check the power plug and the supply cord for damages. If the supply cord is damaged, it must be replaced by the manufacturer, its service agent or similarly qualified persons in order to avoid a hazard.
- Ensure the rated voltage shown on the rating label corresponds with the voltage of the power supply.

Use

⚠ WARNING! Risk of injury!

Turn off the product and disconnect it from the mains before cleaning and when the product is not in use.

- The product must not be left unattended while it is connected to the mains.
- The power plug must be removed from the power outlet before the water tank is filled with water.
- The product must be used and rested on a flat, stable surface.
- When placing the product on its base, ensure that the surface on which the base is placed is stable.
- The product is not to be used if it has been dropped, if there are visible signs of damage or if it is leaking.
- Do not operate the product with a damaged power cord or plug, when the product malfunctions or has been damaged in any manner.
- Only use the product in dry indoor rooms.

- Do not operate the product with wet hands or while standing on a wet floor. Do not touch the power plug with wet hands.
- Protect the product against heat. Do not place the product close to open flames or heat sources such as stoves or heating appliances.
- Protect the power cord against damages. Do not let it hang over sharp edges, do not squeeze or bend it. Keep the power cord away from hot surfaces and open flames and ensure that nobody can pull on or trip over it unintentionally.
- Stop using the product if the anti-kink protection on the power cord is damaged!
- Do not pull the power plug out of the power outlet by the power cord. Do not wrap the power cord around the product.
- Protect the product, its power cord and power plug against dust, direct sunlight, dripping and splashing water.
- Store the product in a cool, dry place, protected from moisture and out of the reach of children.

- Clean the product (see “Cleaning and care”).

Burn hazards

- Care should be taken when using the product due to the emission of steam.
- Touch the heated up product by its handle only.
- Steam is very hot. Never put your hands in front of the steam nozzles.
- Never touch the steam nozzles in operation or while heated up (e.g. to test the temperature).
- Keep the product and its cord out of reach of children less than 8 years of age when it is energized or cooling down.

● **Before first use**

- Remove the packaging. Check if all parts are complete.
- Clean the product (see “Cleaning and care”).

① **NOTE:** The product may give off some vapours or odours during first use. These are production or transport residue that will quickly subside. There may also be quiet noises such as clicking or crackling. These will also quickly subside once the plastic parts have finally adjusted to the operating conditions.

● **Operation**

● **Off mode**

- The product enters off mode when on/off switch  in **○** position.

● Standby mode

- When the steam button **3** is released, the product stops heating automatically after 15 minutes and the red LED **11** flashes.

● Filling/draining the water tank

⚠ DANGER! Risk of electric shock!

Before filling the water tank **5**: Disconnect the power plug **8** from the power outlet.

ⓘ NOTES:

- Fill the water tank **5** with tap water or distilled water without any additives. Use the following mixtures according to your regional water hardness:

Water hardness	Water
Soft	Tap water
Medium hard	Distilled and tap water (Ratio: 1:1)
Hard	Distilled water
Your local water utility can inform you about your region's local water hardness.	

- The water tank **5** has a filling capacity of approximately 250 ml.
- The **MAX** marking **7** for the maximum filling capacity applies when the water tank **5** is positioned vertically.
- **Filling the water tank 5:** Press the release buttons **9**. Pull the water tank **5** out of the product (Fig. C). Pour water via the water tank opening **4** into the water tank **5**. Do not exceed the **MAX** marking **7**. Close the water tank opening **4**. Wipe off water splashes. Reinsert the water tank **5** into the product (Fig. D). The water tank **5** clicks into place audibly.
- **Draining the water tank 5:** Remove the water tank **5**. Pour out the water through the water tank opening **4**.

● Removing/attaching the brush

(Fig. E)

- ⚠ **WARNING! Risk of burns!** Wait until the product has cooled down before removing or attaching the brush **2**.





- ⓘ **NOTE:** The product can be used with or without the brush **2**.

- **Removing the brush 2:** Carefully pull the brush **2** off the lower bracket.
- **Attaching the brush 2:** Press the brush **2** onto the steam nozzles **1**. The lower bracket must engage.

● Steam smoothing clothes

- **Preparation:** Hang the clothes on a clothes hanger or a rail.

- ⚠ **ATTENTION! Risk of property damage!** Before steam smoothing: Check the ironing instructions to determine if the clothes are suitable for use with this product:

Ironing instructions	Suitable
	Yes
	Yes
	Yes
	No
Ironing instructions can often be found on a label sewn to the clothes.	

If there should be no label: First try steam smoothing on an inconspicuous piece of the clothes.

- ⚠ **ATTENTION! Risk of property damage!**

Do not treat leather, velvet, impregnated furniture or materials that are sensitive to steam.

Do not touch materials that are sensitive to heat (such as synthetic materials such as polyamide or rayon) directly with the hot steam nozzles **1**. Only use the steam smoothing function.

- Connect the power plug **8** to a suitable power socket. Set the on/off switch **12** to the **I** position.

LED 11	Description
Flashing (blue)	Product warming up
Continuously on (blue)	Product ready for steam smoothing

- **Ejecting steam:** Push in  **3**.

WARNING! Risk of burns!

When steam smoothing, always point the steam nozzles **1** towards the clothes (Fig. F).

Never steam smooth clothes while they are being worn.

Allow the clothes to cool down on a clothes hanger before wearing them.

- Slightly stretch the clothes with one hand. Steam smooth the clothes by moving over them with the brush **2**. Keep your hands away from the steam.
- Apply light pressure on the clothes with the brush **2**. Move the brush **2** back and forth in a straight line.

NOTES:

- After washing: Hang up the clothes (e.g. on a clothes hanger). The clothes thus dry with fewer creases.
- The product cannot produce strong creases or a smooth, ironed appearance. For such needs, an iron is more suitable.
- While steam smoothing: The clothes absorb moisture. Allow the clothes to dry completely before storing them in your wardrobe.

Continuous steam operation

During continuous operation, hot steam exits out of the steam nozzles **1** without the need to keep pressing in  **3**.

Continuous steam operation	
Start continuous operation	Press in  3 . Move down the lock 3 .
Stop continuous operation	Move up the lock 3 .

- If water drips out of the steam nozzles **1**: Pull up the lock **3**. Release  **3**. The products heats up now.

NOTES:



- When the water tank **5** is emptied during continuous steam operation, the product turns off automatically after approx. 40 seconds. The red LED **11** flashes. Release  **3**. Fill water into the water tank (see "Filling the water tank").
- The product turns back on automatically when the steam button **3** is pressed.

Steam smoothing curtains and upholstery

- Remove creases and wrinkles from curtains and upholstery by hanging these over a railing and then tightening them.
- Before steam smoothing: Always carry out a test on an inconspicuous piece of the fabric.
- Steam the curtains/upholstery (see "Steam smoothing clothes").
- When using the product horizontally: Hold the product vertically from time to time to maintain the maximum steam power.

Stop steam smoothing

- Move up the lock **3**, if applicable. Release  **3**.
- Place the product, with its base **6**, on a flat and stable surface.
- Set the on/off switch **12** to the **O** position. Disconnect the power plug **8** from the power socket.

-  **NOTE:** When  **3** is released, the product stops heating automatically after approx.

- 15 minutes and red LED **11** flashes.
- Let the product cool down (for approx. 15 minutes). Do not leave the product unattended while it is still hot.
- Empty the water tank **5** after each use to prevent limescale (see "Filling/draining the water tank").

● **Cleaning and care**



DANGER! Risk of electric shock!

Before cleaning or maintaining the product:
Disconnect the power plug  from the power outlet.





WARNING! Do not immerse the product's electrical components in water or other liquids. Never hold the product under running water.

- Wipe down the product with a slightly damp cloth.
- Do not use any abrasive, aggressive cleaners or hard brushes to clean the product.
- Let all parts dry completely after cleaning.

● **Descaling**

- Use a commercially available descaling agent.
- Mix a solution of descaling agent and water. Fill the solution up to the **MAX** marking  in the water tank . Insert the water tank into the product.

WARNING! Follow the instructions of the descaling agent's manufacturer when mixing the solution.

- Let the solution work according to the instructions of the descaling agent's manufacturer.
- Connect the power plug  to a suitable power outlet.
- Wait until the product has reached its operating temperature (the LED  lights up permanently).
- Let the steam escape over a sink until no debris or dirt is left.
- Disconnect the power plug  from the power socket.
- Empty the water tank . Rinse the water tank  with clear water.
- To rinse the internal pipes, use clear tap water to generate steam (see "Steam smoothing clothes").

● **Storage**

- Store the product in the original packaging when it is not in use.
- Store the product at a dry location out of the reach of children.
- Store the product with the water tank  emptied only.

● **Disposal**

The packaging is made of environmentally friendly materials, which may be disposed of through your local recycling facilities.



Observe the marking of the packaging materials for waste separation, which are marked with abbreviations (a) and numbers (b) with following meaning: 1-7: plastics/20-22: paper and fibreboard/80-98: composite materials.



Contact your local refuse disposal authority for more details of how to dispose of your wornout product.



To help protect the environment, please dispose of the product properly when it has reached the end of its useful life and not in the household waste. Information on collection points and their opening hours can be obtained from your local authority.

● **Warranty**

The product has been manufactured to strict quality guidelines and meticulously examined before delivery. In the event of material or manufacturing defects you have legal rights against the retailer of this product. Your legal rights are not limited in any way by our warranty detailed below.

The warranty for this product is 3 years from the date of purchase. The warranty period begins on the date of purchase. Keep the original sales receipt in a safe location as this document is required as proof of purchase.

Any damage or defects already present at the time of purchase must be reported without delay after unpacking the product.

Should the product show any fault in materials or manufacture within 3 years from the date of purchase, we will repair or replace it – at our choice – free of charge to you. The warranty period is not extended as a result of a claim being granted. This also applies to replaced and repaired parts.

This warranty becomes void if the product has been damaged, or used or maintained improperly.

The warranty covers material or manufacturing defects. This warranty does not cover product parts subject to normal wear and tear, thus considered consumables (e.g. batteries, rechargeable batteries, tubes, cartridges), nor damage to fragile parts, e.g. switches or glass parts.

● Warranty claim procedure

To ensure quick processing of your claim, observe the following instructions:

Make sure to have the original sales receipt and the item number (IAN 487800_2501) available as proof of purchase.

You can find the item number on the rating plate, an engraving on the product, on the front page of the instruction manual (bottom left), or as a sticker on the rear or bottom of the product.

If functional or other defects occur, contact the service department listed below either by telephone or by e-mail.

Once the product has been recorded as defective you can return it free of charge to the service address that will be provided to you. Ensure to enclose the proof of purchase (sales receipt) and a short, written description outlining the details of the defect and when it occurred.

● Service

 **Service Great Britain**

Tel.: 08000569216













E-Mail: owim@lidl.co.uk



Käytetyt varoitukset ja symbolit	Sivu	16
Johdanto	Sivu	17
Tarkoituksenmukainen käyttö	Sivu	17
Toimituksen sisältö	Sivu	17
Osien kuvaus	Sivu	17
Tekniset tiedot	Sivu	17
Turvallisuusohjeet	Sivu	18
Ennen ensimmäistä käyttöä	Sivu	20
Käyttäminen	Sivu	20
Pois päältä -tila	Sivu	20
Valmiustila	Sivu	20
Vesisäiliön täyttäminen/tyhjentäminen	Sivu	21
Harjan irrottaminen/kiinnittäminen	Sivu	21
Vaatteiden höyrysilitys	Sivu	21
Verhojen ja verhoilujen höyrysilitys	Sivu	22
Höyrysilityksen lopettaminen	Sivu	22
Puhdistus ja hoito	Sivu	22
Kalkinpoisto	Sivu	23
Varastointi	Sivu	23
Hävittäminen	Sivu	23
Takuu	Sivu	23
Toimiminen takuutapauksessa	Sivu	24
Huoltopalvelu	Sivu	24

Käytetyt varoitukset ja symbolit

Tässä käyttöohjeessa ja pakkauksessa on käytetty seuraavia varoituksia:

	<p>VAARA! Tämä symboli yhdessä merkkisanan "Vaara" kanssa merkitsee korkeaa riskiä, joka voi johtaa kuolemaan tai vakavaan loukkaantumiseen, jos sitä ei vältetä.</p>		Vaihtovirta/jännite
		Hz	Hertsi (syöttötaajuus)
	<p>VAROITUS! Tämä symboli yhdessä merkkisanan "Varoitus" kanssa merkitsee keskitason riskiä, joka voi johtaa kuolemaan tai vakavaan loukkaantumiseen, jos sitä ei vältetä.</p>	W	Watti
			<p>HUOMAUTUS: Tämä symboli yhdessä merkkisanan "Huomautus" kanssa, antaa hyödyllistä lisätietoa.</p>
	<p>HUOMIO! Tämä symboli yhdessä merkkisanan "Huomio" kanssa merkitsee matalaa riskiä, joka voi johtaa lievään tai kohtalaiseen loukkaantumiseen, jos sitä ei vältetä.</p>		Vaara - sähköiskun vaara!
			<p>HUOMIO Kuuma pinta!</p>
	<p>HUOMAA! Tämä symboli yhdessä merkkisanan "Huomaa" kanssa merkitsee mahdollista omaisuusvahinkoa.</p>		Tämä tuote on luokiteltu suojausluokkaan I ja se täytyy yhdistää maadoitukseen.
			CE-merkintä osoittaa, että laite on tähän tuotteeseen sovellettavien asiaankuuluvien EU-direktiivien mukainen.
	Turvallisuustiedot		
	Käyttöohjeet		

HÖYRYSILITYSHARJA

● Johdanto

Onnittelemme sinua uuden tuotteen hankinnasta. Valitsit erittäin korkealaatuisen tuotteen. Käyttöohje on osa tätä tuotetta. Se sisältää tärkeitä turvallisuusohjeita sekä käyttöä ja hävitystä koskevia ohjeita. Tutustu ennen tuotteen käyttöä huolellisesti kaikkiin käyttöjä turvallisuusohjeisiin. Käytä tuotetta ainoastaan ohjeen mukaan ja siinä mainittuihin tarkoituksiin. Anna kaikki ohjeet mukaan, jos luovutat tuotteen edelleen.

● Tarkoituksenmukainen käyttö

Tämä tuote on tarkoitettu tekstiilien höyrysilitykseen. Älä käytä sitä mihinkään muuhun tarkoitukseen.

Tuote on tarkoitettu vain kotikäyttöön, ei kaupallisiin tarkoituksiin.

Valmistaja ei vastaa mistään vahingoista, jotka johtuvat virheellisestä käytöstä.



● Toimituksen sisältö

Kun olet purkanut tuotteen pakkauksesta, tarkista, että toimitus on täydellinen ja kaikki osat ovat hyvässä kunnossa. Poista kaikki pakkausmateriaali ennen käyttämistä.

- 1x Höyrysilitysharja
- 1x Irrotettava vesisäiliö
- 1x Harja
- 1x Käyttöohje

● Osien kuvaus

(Kuva A)

- 1 Höyrysuuttimet
- 2 Harja
- 3  (Lukittava höyrypainike)
- 4  (Vesisäiliön aukko)
- 5 Vesisäiliö
- 6 Jalusta
- 7 **MAX**-merkki (veden enimmäistäyttöaso 250 ml)
- 8 Virtajohto (taittumissuoja johdon tarrakiinnitys) ja pistoke
- 9  (Vapautuspainikkeet - vesisäiliön molemmilla puolilla)
- 10 Kahva

(Kuva B)

- 11 LED
- 12 Virtakytin (O/I)

● Tekniset tiedot

Mallinumerot		
Musta	(VDE-pistoke):	HG13319A
	(BS-pistoke):	HG13319A-BS
	(CH-pistoke):	HG13319A-CH
Beige	(VDE-pistoke):	HG13319B
	(BS-pistoke):	HG13319B-BS
	(CH-pistoke):	HG13319B-CH
Nimellisvirta:	220–240 V~, 50–60 Hz	
Nimellisteho:	1190–1400 W	
Suojausluokka:	I	
Virrankulutus sammutettuna:	0,0 W	
Virrankulutus valmiustilassa:	0,3 W	



Turvallisuusohjeet

ENNEN KUIN KÄYTÄT TUOTETTA, TUTUSTU KAIKKIIN TURVALLISUUSTIETOIHIN JA KÄYTTÖOHJEISIIN! KUN LUOVUTAT TÄMÄN TUOTTEEN MUILLE, LIITÄ MUKAAN MYÖS KAIKKI ASIAKIRJAT!

Jos vahinko aiheutuu näiden käyttöohjeiden noudattamatta jättämisestä, takuu ei kata sitä. Välillisistä vahingoista ei oteta vastuuta! Jos laitteen virheellisestä käsittelystä tai turvallisuusohjeiden noudattamatta jättämisestä aiheutuu aineellisia vahinkoja tai henkilövahinkoja, mitään vastuuta ei oteta!

Lapset ja vammaiset henkilöt

⚠️ VAROITUS! AIHEUTTAA HENGENVAARAN TAI TAPATURMAVAARAN LAPSILLE!

Älä koskaan jätä lapsia pakkausmateriaalin läheisyyteen ilman valvontaa. Pakkausmateriaaliin liittyy tukehtumisvaara.

Lapset aliarvioivat usein vaarat. Pidä pakkausmateriaali aina poissa lasten ulottuvilta.

- Tätä tuotetta saavat käyttää vähintään 8-vuotiaat lapset ja henkilöt, joiden fyysiset, aistinvaraiset tai henkiset kyvyt ovat heikentyneet tai joilla ei ole riittävästi kokemusta ja tietoa, jos heitä valvotaan tai heitä opastetaan tuotteen turvalliseen käyttöön, ja he ymmärtävät siihen liittyvät vaarat.
- Lapset eivät saa leikkiä tuotteella.
- Lapset eivät saa puhdistaa tai tehdä käyttäjän huoltotoimenpiteitä ilman valvontaa.

Tarkoituksenmukainen käyttö

⚠️ VAROITUS! Virheellinen käyttö voi johtaa loukkaantumiseen. Käytä tätä tuotetta yksinomaan näiden ohjeiden mukaisesti. Älä yritä muuttaa tuotetta millään tavalla.

Sähköturvallisuus

⚠️ VAARA! Sähköiskun vaara! Älä koskaan yritä korjata tuotetta itse. Toimintahäiriön sattuessa korjaukset saa suorittaa vain ammattitaitoinen henkilökunta.

⚠ VAROITUS! Sähköiskun vaara! Älä upota tuotteen sähköosia veteen tai muihin nesteisiin sähköiskun välttämiseksi. Älä koskaan pidä tuotetta juoksevan veden alla.

⚠ VAROITUS! Sähköiskun vaara! Älä koskaan käytä vaurioitunutta tuotetta. Irrota tuote pistorasiasta ja ota yhteys jälleenmyyjään, jos tuotteessa on vaurioita.

- Tarkista virtapistoke ja syöttöjohto säännöllisesti vaurioiden varalta. Jos virtajohto on vaurioitunut, se täytyy viedä vaihdettavaksi valmistajalle, sen huoltoliikkeeseen tai vastaavalle ammattitaitoiselle henkilölle vaarojen välttämiseksi.
- Varmista, että arvokilvessä näkyvä nimellisjännite vastaa virtalähteen jännitettä.

Käyttö

⚠ VAROITUS! Loukkaantumiswaara! Kytke tuote pois päältä ja irrota se sähköverkosta ennen puhdistamista ja silloin, kun tuotetta ei käytetä.

- Tuotetta ei saa jättää ilman valvontaa, kun se on kytketty sähköverkkoon.
- Pistoke on irrotettava pistorasiasta ennen kuin vesisäiliö täytetään vedellä.
- Tuotetta on käytettävä tasaisella, vakaalla pinnalla ja se on asetettava tällaiselle pinnalle.
- Kun tuote asetetaan jalustaan, varmista, että jalusta on asetettu vakaalle pinnalle.
- Tuotetta ei saa käyttää, jos se on pudonnut, jos siinä on näkyviä vaurioita tai jos se ei ole enää tiivis.
- Älä käytä tuotetta vaurioituneella virtajohdolla tai pistokkeella, jos tuotteessa on toimintahäiriö tai se on vaurioitunut jollakin tavalla.
- Käytä tuotetta vain kuivissa sisätiloissa.
- Älä käytä tuotetta märin käsin tai seistessäsi märällä lattialla. Älä koske pistokkeeseen märin käsin.
- Suojaa tuotetta kuumuudelta. Älä aseta tuotetta avotulen tai lämmönlähteiden kuten uunien tai lämpöpattereiden läheisyyteen.

- Suojaa virtajohto vaurioitumiselta. Älä anna sen roikkua terävien reunojen yli, älä anna sen jäädä puristuksiin tai taipua. Pidä virtajohto etäällä kuumista pinnoista ja avotulesta, ja varmista, että kukaan ei vedä siitä tai kompastu siihen.
- Lopeta tuotteen käyttö, jos virtajohdon taipumisen esto on vahingoittunut!
- Älä irrota pistoketta pistorasiasta johdosta vetämällä. Älä kierrä virtajohtoa tuotteen ympärille.
- Suojaa tuote, sen virtajohto ja pistoke pölyltä, suoralta auringonvalolta, vesipisaroilta ja roiskuvalta vedeltä.
- Säilytä tuote viileässä, kuivassa paikassa, suojattuna kosteudelta ja poissa lasten ulottuvilta.
- Puhdista tuote (katso ”Puhdistaminen ja hoito”).

Palovammavaara

- Ole varovainen tuotetta käyttäessäsi purkautuvan höyryn takia.
- Tartu lämmenneeseen tuotteeseen vain kahvasta.

- Höyry on erittäin kuumaa. Älä koskaan pidä käsiä höyrystimien edessä.
- Älä koske höyrystimiin käytön aikana tai lämpiämisen aikana (esim. lämpötilan testaamiseksi).
- Pidä tuote ja virtajohto alle 8-vuotiaiden lasten ulottumattomissa, kun tuote on kytketty päälle tai se on jäähtymässä.

● Ennen ensimmäistä käyttöä

- Poista pakkaus. Tarkista kaikkien osien täydellisyys.
- Puhdista tuote (katso ”Puhdistaminen ja hoito”).

① **HUOMAUTUS:** Tuotteesta voi tulla hieman savua tai hajua ensimmäisellä käyttökerralla. Tämä johtuu tuotanto- tai kuljetusjäämistä, jotka haihtuvat nopeasti. Tuotteesta voi kuulua myös hiljaisia ääniä, kuten naksumista tai sirinää. Myös nämä häviävät nopeasti, kun muoviosat ovat lopulta mukautuneet käyttöolosuhteisiin.

● Käyttäminen

● Pois päältä -tila

- Tuote on pois päältä -tilassa, kun virtakytkin [12] on **O**-asennossa.

● Valmiustila

- Kun höyrypainike [3] vapautetaan, tuote lakkaa lämmittämästä automaattisesti 15 minuutin kuluttua ja punainen LED [11] vilkkuu.

● Vesisäiliön täyttäminen/tyhjentäminen

⚠ VAARA! Sähköiskun vaara! Ennen vesisäiliön [5] täyttämistä: Irrota pistoke [8] pistorasiasta.

① HUOMAUTUKSET:

- Täytä vesisäiliö [5] vesijohtovedellä tai tislattulla vedellä ilman lisäaineita. Käytä seuraavia sekoituksia paikallisen veden kovuuden mukaan:

Veden kovuus	Vesi
Pehmeä	Vesijohtovesi
Keskikova	Tislattua vettä ja vesijohtovettä (suhteessa 1:1)
Kova	Tislattu vesi
Paikallinen vesilaitos voi antaa tietoja alueesi veden kovuudesta.	

- Vesisäiliön [5] täyttötilavuus on noin 250 ml.
- **MAX**-merkki [7] ilmaisee enimmäistäyttömäärän, kun vesisäiliö [5] on asetettu pystyyn.
- **Vesisäiliön [5] täyttäminen:** Paina vapautuspainikkeita  [9]. Vedä vesisäiliö [5] irti tuotteesta (kuva C). Kaada vettä vesisäiliön aukon  [4] kautta vesisäiliöön [5]. Älä ylitä **MAX**-merkkiä [7]. Sulje vesisäiliön aukko  [4]. Pyyhi vesiroiskeet. Laita vesisäiliö [5] takaisin tuotteeseen (kuva D). Vesisäiliö [5] napsahtaa paikalleen kuuluvasti.
- **Vesisäiliön [5] tyhjentäminen:** Poista vesisäiliö [5]. Kaada vesi pois vesisäiliön aukon  [4] kautta.

● Harjan irrottaminen/kiinnittäminen

(Kuva E)

⚠ VAROITUS! Palovamman vaara! Odota, kunnes tuote on jäähtynyt ennen harjan [2] irrottamista tai kiinnittämistä.





① **HUOMAUTUS:** Tuotetta voi käyttää harjan [2] kanssa tai ilman sitä.

- **Harjan [2] irrottaminen:** Vedä harja [2] varovasti irti alemmasta pidikkeestä.
- **Harjan [2] kiinnittäminen:** Paina harja [2] höyrysuuttimien [1] päälle. Alemman pidikkeen täytyy kiinnittyä.

● Vaatteiden höyrysilitys

- **Valmistelu:** Ripusta vaatteet vaateripustimeen tai tankoon.

⚠ HUOMAA! Omaisuuksvahingon vaara! Ennen höyrysilitystä: Tarkista silitysohjeet, jotta varmistat vaatteiden sopivuuden tämän tuotteen kanssa käytettäväksi:

Silitysohjeet	Sovellettuuus
	Kyllä
	Kyllä
	Kyllä
	Ei
Silitysohjeet löytyvät useimmiten vaatteeseen neulotusta etiketistä.	

Jos tällaista etikettiä ei ole: Kokeile höyrysilitystä ensin huomaamattomaan paikkaan vaatteissa.

⚠ HUOMAA! Omaisuuksvahingon vaara!

Älä koskettele nahkaa, samettia, kyllästettyjä huonekaluja tai materiaaleja, jotka ovat herkkiä höyrylle.

Älä kosketa kuumuudelle herkkiä materiaaleja (kuten synteettisiä materiaaleja, esim. polyamidia tai viskoosia) suoraan kuumilla höyrysuuttimilla [1]. Käytä vain höyrysilitystoimintoa.

- Yhdistä virtapistoke [8] sopivaan pistorasiiaan. Aseta virtakytkin [12] I-asentoon.

LED [11]	Kuvaus
Vilkkuu (sininen)	Tuote lämpiää
Palaa (sininen)	Tuote on valmis höyrysilitykseen

- **Höyryn tuottaminen:** Pidä  [3] painettuna.

VAROITUS! Palovamman vaara!

Kohdista höyrystyslaitteet **1** aina vaatteisiin höyrystilyksen aikana (Kuva F).

Älä koskaan silitä vaatteita höyryllä, kun ne ovat puettuina päälle.

Anna vaatteiden jäähtyä vaateripustimessa ennen päälle pukemista.

- Venytä vaatteita hieman toisella kädellä. Höyrystilyä vaatteita liikuttamalla harjaa **2** niiden päällä. Pidä kätesi etäällä höyrystystä.
- Paina vaatteita kevyesti harjalla **2**. Liikuta harjaa **2** edestakaisin suorassa linjassa.

HUOMAUTUKSET:

- Pesun jälkeen: Ripusta vaatteet (esim. vaateripustimeen). Näin vaatteet kuivuvat vähemmän rypyssä.
- Tuotteella ei voi saada aikaan voimakkaita prässejä tai sileää, silitettyä ulkonäköä. Näihin sopii paremmin silitysrauta.
- Höyrystilyksen aikana: Vaatteet imevät kosteutta. Anna vaatteiden jäähtyä kunnolla ennen kaappiin laittamista.

Jatkuva höyrytoiminto

Jatkuvan käytön aikana kuumaa höyryä tulee höyrystyslaitteesta **1** ilman painikkeen **3** painattuna pitämistä.

Jatkuva höyrytoiminto	
Aloita jatkuva höyrytoiminto	Pidä 3 painettuna. Siirrä lukko 3 alas.
Pysäytä jatkuva höyrytoiminto	Siirrä lukko 3 ylös.

- Jos vettä tippuu höyrystyslaitteesta **1**: Vedä lukko **3** ylös. Vapauta **3** Tuote lämpiää nyt.

HUOMAUTUKSET:

- Kun vesisäiliö **5** tyhjenetään jatkuvan höyrytoiminnon aikana, tuote sammuu automaattisesti noin 40 sekunnin kuluttua. Punainen LED **11** vilkkuu. Vapauta **3** Täytä vesisäiliö vedellä (katso "Vesisäiliön täyttäminen").
- Tuote kytkeytyy päälle automaattisesti, kun höyrystyspainiketta **3** painetaan.

Verhojen ja verhoilujen höyrystilytys

- Poista rypyt verhoista ja verhoiluista ripustamalla ne tangolle ja vedä ne sitten kireälle.
- Ennen höyrystilystä: Suorita aina testi huomaamattomalle kangasalueelle.
- Verhojen/verhoilujen höyrystilyminen (katso "Vaatteiden höyrystilytys").
- Tuotteen käyttäminen vaakasuorassa: Pidä tuotetta pystysuorassa aika ajoin suurimman höyrytehon saavuttamiseksi.

Höyrystilyksen lopettaminen

- Siirrä ylös lukko **3**, jos käytettävissä. Vapauta **3**.
- Aseta tuote jalustassa **6** tasaiselle, vakaalle pinnalle.
- Aseta virtakytkin **12** asentoon **0**. Irrota pistoke **8** pistorasiasta.

HUOMAUTUS: Kun **3** vapautetaan,

- tuote lakkaa lämpiämästä automaattisesti noin 15 minuutin kuluttua ja punainen LED **11** vilkkuu.
- Anna tuotteen jäähtyä (tämä kestää noin 15 minuuttia). Älä jätä tuotetta ilman valvontaa, kun se on kuuma.
- Tyhjennä vesisäiliö **5** jokaisen käyttökerran jälkeen kalkanmuodostumisen estämiseksi (katso "Vesisäiliön täyttäminen/tyhjentäminen").

Puhdistus ja hoito

VAROITUS! Sähköiskun vaara! Ennen tuotteen puhdistamista tai kunnossapitoa: Irrota pistoke **8** pistorasiasta.

VAROITUS! Älä upota tuotteen sähköisiä osia veteen tai muihin nesteisiin sähköiskun välttämiseksi. Älä koskaan pidä tuotetta juoksevan veden alla.

- Pyyhi tuote kevyesti kostutetulla liinalla.
- Älä puhdistu tuotetta hankaavilla, voimakkailla puhdistusaineilla tai kovilla harjoilla.

- Anna kaikkien osien kuivua kunnolla puhdistamisen jälkeen.

● Kalkinpoisto

- Käytä myynnissä olevia kalkinpoistoaineita.
- Sekoita kalkinpoistoaine ja vesi. Täytä seosta **MAX**-merkkiin [7] asti vesisäiliössä [5]. Laita vesisäiliö takaisin tuotteeseen.

VAROITUS! Noudata kalkinpoistoaineen valmistajan ohjeita, kun valmistat seoksen.

- Anna seoksen vaikuttaa kalkinpoistoaineen valmistajan ohjeiden mukaisesti.
- Yhdistä virtapistoke [8] sopivaan pistorasiaan.
- Odota, kunnes tuote on saavuttanut käyttölämpötilansa (LED [11] palaa jatkuvasti).
- Laske höyry altaaseen, kunnes roskaa tai likaa ei enää tule.
- Irrota pistoke [8] pistorasiasta.
- Tyhjennä vesisäiliö [5]. Huuhtelee vesisäiliö [5] puhtaalla vedellä.
- Sisäisten putkien huuhtelemiseksi käytä puhdasta vesijohtovettä höyryn tuottamiseen (katso "Vaatteiden höyräily").

● Varastointi

- Säilytä tuote alkuperäisessä pakkauksessa silloin, kun sitä ei käytetä.
- Säilytä tuotetta kuivassa paikassa lasten ulottumattomissa.
- Säilytä tuotetta aina vesisäiliö [5] tyhjennettynä.

● Hävittäminen

Pakkaus on valmistettu ympäristöystävällisistä materiaaleista, jotka voidaan viedä paikalliseen kierrätyspisteeseen.



Noudata pakkausmateriaalien jätteen lajittelua koskevia merkintöjä. Ne koostuvat lyhenteistä (a) sekä numeroista (b) ja tarkoittavat seuraavaa: 1-7 = muovit / 20-22 = paperi ja pahvi / 80-98 = komposiitit.



Lisätietoja käytöstä poistetun tuotteen hävittämismahdollisuuksista saat kuntasi tai kaupunkisi viranomaisilta.



Älä heitä käytettyä tuotetta kotitalousjätteisiin. Hävitä tuote ympäristöystävällisesti toimittamalla se asianmukaiseen jätehuoltoon. Lisätietoja keräyspaikoista ja niiden aukioloajoista saat kuntasi viranomaisilta.

● Takuu

Tuote on valmistettu huolellisesti tiukkojen laatudirektiivien mukaan ja tarkistettu huolella ennen toimitusta. Materiaali- tai valmistusvirheiden tapauksessa kuluttajalla on laillisia oikeuksia tuotteen myyjää kohtaan. Alla oleva takuu ei rajoita kuluttajan lakisääteisiä oikeuksia millään tavalla.

Tämän tuotteen takuu on 3 vuotta ostopäivästä lukien. Takuu aika alkaa ostopäivästä. Säilytä alkuperäinen ostokuitti turvallisuudessa paikassa, koska tätä asiakirjaa vaaditaan ostotositteena.

Mahdollisista ostohetkellä esiintyneistä vaurioista tai vioista on ilmoitettava välittömästi tuotteen pakkauksesta purkamisen jälkeen.

Jos 3 vuoden sisällä tuotteen ostopäivästä alkaen tuotteesta löytyy materiaali- tai valmistusvirhe, korjaamme tuotteen ilmaiseksi harkintamme mukaan. Takuu aika ei pidennetä myönnetyn takuuvaatimuksen vuoksi. Tämä koskee myös vaihdettuja ja korjattuja osia.

Takuun voimassaolo lakkaa, jos tuote on vioittunut, sitä on käytetty tai huollettu tarkoituksenvastaisesti.

Takuu kattaa materiaali- ja valmistusvirheet. Takuu ei kata tuotteen osia, jotka kuluvat normaalisti (esim. paristot, akut, letkut, väripatruunat) ja joita voidaan sen vuoksi pitää kuluvin osina eikä myöskään rikkoutuvia osia esim. kytkimiä, akkuja tai lasista valmistettuja osia.

● Toimiminen takuutapauksessa

Jotta asiiasi nopea käsittely voidaan taata, pyydämme sinua toimimaan seuraavien ohjeiden mukaisesti:

Säilytä kassakuitti ja tuotenumero (IAN 487800_2501) todisteena tekemästäsi ostoksesta.

Tuotenumero löytyy tyyppikilvestä, kaiveruksesta, käyttöohjeen etusivulta (vasen alareuna) tai tuotteen takaosassa tai pohjassa olevasta tarrasta.

Jos havaitset tuotteessa toimintahäiriöitä tai muita vikoja, ota ensin yhteyttä puhelimitse tai sähköpostitse alla mainittuun huoltopalveluun.

Sen jälkeen voit lähettää tuotteen maksutta huoltopalvelun osoitteeseen. Liitä tuotteen mukaan ostokuitti ja selvitys havaitusta viasta ja sen havaitsemisajankohdasta.

● Huoltopalvelu











 **Huoltopalvelu Suomi**
Puhelin: 0800 913375
E-Mail: owim@lidl.fi



Varningar och symboler som används	Sidan	26
Inledning	Sidan	27
Avsedd användning	Sidan	27
Leveransinnehåll	Sidan	27
Delarnas beskrivning	Sidan	27
Tekniska data	Sidan	27
Säkerhetsinstruktioner	Sidan	28
Innan första användning	Sidan	30
Hantering	Sidan	30
Avstängt läge	Sidan	30
Standbyläge	Sidan	30
Fylla/tömma vattentanken	Sidan	30
Ta bort/sätta fast borsten	Sidan	31
Ångstryka kläder	Sidan	31
Ångstryka gardiner och möbeltyg	Sidan	32
Stoppa ångstrykning	Sidan	32
Rengöring och skötsel	Sidan	32
Avkalkning	Sidan	33
Förvaring	Sidan	33
Avfallshantering	Sidan	33
Garanti	Sidan	33
Handläggning av garantianspråk	Sidan	34
Service	Sidan	34

Varningar och symboler som används

Följande varningar används i den här bruksanvisningen och på förpackningen:

	FARA! Denna symbol i kombination med ordet "Fara" markerar en hög risk som, om den inte förhindras, kan resultera i dödsfall eller allvarlig skada.	 Växelström/spänning
		Hz Hertz (spänningsfrekvens)
	VARNING! Denna symbol i kombination med ordet "Varning" markerar en medelhög risk som, om den inte förhindras, kan resultera i dödsfall eller allvarlig skada.	W Watt
		 NOTERA: Denna symbol i kombination med "Notera" ger ytterligare användbar information.
	FÖRSIKTIGHET! Denna symbol i kombination med ordet "Försiktighet" markerar en låg risk som, om den inte förhindras, kan resultera i mindre eller måttlig skada.	 Fara - risk för elektrisk stöt!
		 FÖRSIKTIGHET Het yta!
	UPPMÄRKSAMMA! Denna symbol med signalordet "Uppmärksamhet" indikerar en möjlig egendomsskada.	 Denna produkt klassificeras som skyddsklass I och måste anslutas till skyddsjord.
	 Säkerhetsinformation  Användarinstruktioner	CE CE-märkning anger överensstämmelse med relevanta EU-direktiv som gäller för denna produkt.

ÅNGBORSTE

● Inledning

Grattis till köpet av din nya produkt. Du har köpt en högklassig produkt. Bruksanvisningen hör till produkten. Den innehåller viktiga anvisningar för säkerhet, användning och avfallshantering. Läs säkerhetsanvisningarna och monteringsanvisningen innan du använder produkten. Använd produkten endast enligt beskrivningen och endast för de angivna ändamålen. Se till att bruksanvisningen alltid finns tillgänglig även vid vidare användning av tredje man.

● Avsedd användning

Produkten är avsedd för att ångstryka textilier. Använd inte för några andra syften.

Denna produkt är endast avsedd för privat hushållsbruk, inte för kommersiell användning.

Tillverkaren påtar sig inget ansvar för skador som orsakas av felaktig användning.



● Leveransinnehåll

Efter uppäckning av produkten, kontrollera att leveransen är komplett och att alla delar är i bra skick. Ta bort allt förpackningsmaterial innan användning.

- 1 x Ångborste
- 1 x Löstagbar vattentanken
- 1 x Borste
- 1 x Bruksanvisning

● Delarnas beskrivning

(Bild A)

- 1 Ångmunstycke
- 2 Borste
- 3  (Ångknapp med lock)
- 4  (vattentanksöppning)
- 5 Vattentank
- 6 Bas
- 7 **MAX** markering (max. vattenpåfyllnadsnivå 250 ml)
- 8 Nätsladd (med antiknutskydd och kardborreband)
- 9  (Låsknappar - på båda sidor om vattentanken)
- 10 Handtag

(Bild B)

- 11 LED
- 12 Strömbrytare **(O/I)**

● Tekniska data

Modellnummer		
Svart	(VDE kontakt):	HG13319A
	(BS kontakt):	HG13319A-BS
	(CH kontakt):	HG13319A-CH
Beige	(VDE kontakt):	HG13319B
	(BS kontakt):	HG13319B-BS
	(CH kontakt):	HG13319B-CH
Märkspänning:	220-240 V~, 50-60 Hz	
Märkeffekt:	1190-1400 W	
Skyddsklass:	I	
Effektförbrukning (avstängt läge):	0.0 W	
Energiförbrukning i standbyläge:	0,3 W	



Säkerhetsinstruktioner

INNAN PRODUKTEN ANVÄNDS, BEKANTA DIG MED ALL SÄKERHETSINFORMATION OCH INSTRUKTIONER FÖR ANVÄNDNING! NÄR PRODUKTEN ÖVERLÄMNAS TILL NÅGON ANNAN SKALL OCKSÅ DOKUMENTEN FÖLJA MED!

Vid skador som uppstår på grund av att denna bruksanvisning inte följts kommer inga garantikrav att gälla! Inget ansvar tas för följdskadorna! Vid material- eller personsador som orsakats av felaktig hantering eller att säkerhetsinstruktionerna inte följts tas inget ansvar!

Barn och personer med handikapp

⚠ VARNING! RISK FÖR LIV ELLER OLYCKOR FÖR SPÄDBARN OCH BARN!

Lämna aldrig barn utan uppsikt med förpackningsmaterialet. Förpackningsmaterialet utgör en risk för kvävning. Barn undervärderar ofta riskerna. Håll alltid barn undan från förpackningsmaterial.

- Denna produkt kan användas av barn från 8 års ålder och av personer med reducerad fysisk, sensorisk eller mental kapacitet eller saknar erfarenhet och kunskap om de övervakas eller fått instruktioner beträffande användning av produkten på ett säkert sätt och förstår riskerna involverade däri.
- Barn skall inte leka med produkten.
- Rengöring och användarunderhåll skall inte utföras av barn utan uppsikt.

Avsedd användning

⚠ VARNING! Felaktig användning kan leda till skador. Använd endast produkten i enlighet med dessa instruktioner. Försök inte att modifiera produkten på något sätt.

Elektrisk säkerhet

⚠ FARA! Risk för elektrisk stöt! Försök aldrig att själv reparera produkten. Vid eventuella funktionsfel skall reparationer endast utföras av kvalificerade personer.

⚠ VARNING! Risk för elektrisk stöt! Sänk inte ned produktens elektriska komponenter i vatten eller annan vätska. Håll aldrig produkten under rinnande vatten.

⚠ VARNING! Risk för elektrisk stöt! Använd aldrig en skadad produkt. Koppla ifrån produkten från strömförsörjningen och kontakta din återförsäljare om den är skadad.

- Kontrollera regelbundet strömkontakten och strömsladden om där finns skador. Om strömsladden är skadad måste den bytas av tillverkaren, ett serviceombud eller liknande kvalificerad person för att undvika faror.
- Kontrollera att den märkspänning som anges på märkskylten överensstämmer med strömförsörjningen.

Användning

⚠ VARNING! Risk för skador! Stäng av produkten och koppla ifrån den från strömförsörjningen innan rengöring och när den inte används.

- Produkten skall inte lämnas utan uppsikt när den är ansluten till strömförsörjningen.
- Kontakten måste tas bort från vägguttaget innan vattentanken fylls på med vatten.
- Produkten måste användas och vila på en plan, stabil yta.
- När du placerar produkten på dess bas, se till att ytan som basen är placerad på är stabil.
- Produkten skall inte användas om den har tappats, om det finns synliga skador eller om den läcker.
- Använd inte en produkt med en skadad nätsladd eller kontakt, om produkten inte fungerar som den ska eller om den har skadats på något sätt.
- Använd endast produkten inomhus på en torr plats.
- Hantera inte produkten med våta händer när du står på ett vått golv. Vidrör inte strömkontakten med våta händer.
- Skydda produkten mot heta. Placera inte produkten nära öppna lågor eller heta ytor såsom spisar och värmeapparater.

- Skydd sladden mot skador. Låt inte den hänga övar skarpa kanter, böj inte eller kläm den. Håll strömsladden undan från heta ytor och öppna lågor och se till att ingen snubblar över den oavsiktligt.
- Sluta att använda produkten om skyddet mot vridning på sladden är skadad!
- Dra inte ut strömkontakten från väggen genom att dra i strömsladden. Linda inte strömsladden runt produkten.
- Skydda produkten, dess strömsladd och kontakt från damm direkt solljus, droppande och skvättande vatten.
- Förvara produkten på en sval och torr plats, skyddad mot fukt och utom räckhåll för barn.
- Rengör produkten (se "Rengöring och skötsel")

Risk för brännskador

- Var försiktig när produkten används på grund av utströmmande ånga.
- Håll endast produkten i dess handtag.
- Ångan är mycket het. Placera aldrig handen framför ångmunstycket.

- Vidrör aldrig ångmunstycket under drift eller när den är uppvärmd (t.ex. för att testa temperaturen).
- Förvara produkten och sladden utom räckhåll för barn under 8 års ålder när den är påslagen eller när den svalnar.

● **Innan första användning**

- Ta bort förpackningen. Kontrollera att alla delar är kompletta.
 - Rengör produkten (se "Rengöring och skötsel")
- ① **NOTERA:** Produkten kan avge vissa ångor eller odörer under första användning. Detta är produktions- eller transportrester som snabbt försvinner. Det kan också förekomma tysta ljud som klickande eller sprakande. Dessa försvinner också snabbt när plastdelarna har anpassat sig till driftförhållandena.

● **Hantering**

● **Avstängt läge**

- Produkten går in i avstängt läge när strömbrytaren **12** är i position **0**.

● **Standbyläge**

- När ångknappen **3** släpps slutar produkten att värma automatiskt efter 15 minuter och den röda LED **11** blinkar.

● **Fylla/tömna vattentanken**

⚠ **FARA! Risk för elektrisk stöt!**

Innan vattentanken fylls **5**: Koppla ifrån elkontakten **8** från eluttaget.

① **NOTERINGAR:**

- Fyll vattentanken **5** med kranvatten eller destillerat vatten utan några tillsatser. Använd följande blandningar enligt din regionala vattenhårdhet:

Kontrollera vattnets hårdhet	Vatten
Mjukt	Kranvatten
Medelhårt	Blanda destillerat vatten med kranvatten (förhållande: 1:1)
Hårt	Destillerat vatten.
Din lokala vattenleverantör kan berätta om regionens lokala vattenhårdhet.	

- Vattentanken [5] har en fyllningskapacitet på ca 250 ml.
- **Max**markeringen [7] som anger den maximala fyllningskapaciteten gäller när vattentanken [5] står vertikalt.
- **Fylla vattentanken [5]**: Släpp låsknapparna  [9]. Dra ut vattentanken [5] från produkten (bild C). Häll i vatten via vattentankens öppning  [4] in i vattentanken [5]. Överskrid inte **MAX** markeringen [7]. Stäng vattentankens öppning  [4]. Torka bort vattenskvätt. Sätt tillbaka vattentanken [5] i produkten (bild D). Vattentanken [5] klickar ljudligt på plats.
- **Tömma vattentanken [5]**: Ta bort vattentanken [5]. Häll ut vattnet genom vattentankens öppning  [4].

● Ta bort/sätta fast borsten

(Bild E)

WARNING! Risk för brännskador!

Vänta tills produkten har svalnat innan borsten tas bort eller sätts fast [2].

NOTERA: Produkten kan användas med eller utan borsten [2].

- **Borttagning av borsten [2]**: Dra försiktigt bort borsten [2] från den nedre konsolen.
- **Fäst borsten [2]**: Tryck fast borsten [2] på ångmunstycket [1]. Den nedre konsolen måste aktiveras.

● Ångstryka kläder

- **Förberedelse** Häng kläderna på en klädhängare eller stång.

 **UPPMÄRKSAMMA! Risk för egendomsskada!** Innan ångstrykning: Kontrollera strykinstruktionerna för att avgöra om kläderna är lämpliga att användas med denna produkt:

Strykningsinstruktioner	Lämplig för
	Ja
	Ja
	Ja
	Nej
Strykinstruktionerna kan oftast hittas på en etikett som är fastsydd på kläderna.	

Om det inte finns någon etikett: Försök först att ångstryka en osynlig del av kläderna.

UPPMÄRKSAMMA! Risk för egendomsskada!

Behandla inte läder, sammet, impregnerade möbler eller material som är känsliga för ånga.

Vidrör inte material som är känsliga för heta (såsom syntetiska material såsom polyamid eller rayon) direkt med det heta ångmunstycket [1]. Använd endast ångstrykfunktionen.

- Anslut elkontakten [8] till ett lämpligt eluttag. Ställ strömbrytaren [12] i läge I.

LED [11]	Beskrivning
Blinkar (blå)	Produkten värms upp
Kontinuerligt på (blå)	Produkten är redo för ångstrykning

- **Utströmmande ånga:** Skjut in  [3].

WARNING! Risk för brännskador!

Vid ångstrykning, peka alltid med ångmunstycket [1] mot kläderna (bild F). Ångstryk aldrig kläderna när de bärs.

>Låt alltid kläderna svalna på en klädhängare innan de bärs.

- Sträck ut kläderna lätt med en hand. Ångstryk kläderna genom att flytta över dem med borsten [2]. Håll undan händerna från ångan.
- Använd ett lätt tryck på kläderna med borsten [2]. Flytta borsten [2] fram och tillbaka i en rak linje.

NOTERINGAR:

- Efter tvätt: Häng upp kläderna (t.ex. på en klädhängare). Kläderna torkar då med färre veck.
- Produkten kan inte producera skarpa veck eller en jämnt och struket utseende. För sådana behov är strykning bäst.
- Vid ångstrykning: Kläderna torka helt innan de läggs undan i en garderob.

Kontinuerlig ångdrift

Under kontinuerligt arbete kommer ånga att strömma ut ur munstycket [1] utan att  behöver tryckas in [3].

Kontinuerlig ångdrift	
Starta kontinuerlig drift	Tryck in  [3]. Flytta ned låsspaken [3].
Stoppa kontinuerlig drift	Flytta upp låsspaken [3].

- Om vatten droppar ut ur ångmunstycket [1]: Dra upp låsspaken [3]. Släpp  [3]. Produkten värms nu upp.

NOTERINGAR:

- När vattentanken [5] är tömd under kontinuerligt drift stänga produkten av automatiskt efter ca. 40 sekunder. Den röda LED [11] blinkar. Släpp  [3]. Fyll vattentanken med färskt vatten (se "Fylla vattentanken").
- Produkten slås på automatiskt när ångknappen [3] trycks in.

● Ångstryka gardiner och möbeltyg

- Ta bort veck och skrynklor från gardiner genom att hänga dessa över en stång och dra åt dem.
- Innan ångstrykning: Gör alltid ett test på en osynlig del av tyget.
- Ånga gardinerna/möbeltyget (se "Ångstryka kläder").
- Håll produkten horisontellt vid användning. Håll produkten vertikalt emellanåt för att bibehålla maximal ångkraft.

● Stoppa ångstrykning

- Flytta upp låset [3], om tillämpligt. Släpp  [3].
- Ställ produkten med basen [6] på en jämn och stabil yta.
- Ställ in strömbrytaren [12] till positionen **O**. Koppla ifrån elkontakten [8] från eluttaget.

NOTERA: När  [3] släpps slutar produkten automatiskt att värma efter ca. 15 minuter och den röda LED [11] blinkar.

- Låt produkten svalna (i ca. 15 minuter). Lämna inte produkten utan uppsikt när den fortfarande är varm.
- För att undvika kalkavlagringar bör du tömma vattentanken [5] (se "Fylla/tömma vattentanken").

● Rengöring och skötsel

⚠ FARA! Risk för elektrisk stöt! Innan rengöring eller underhåll av produkten: Koppla ifrån elkontakten [8] från eluttaget.

⚠ VARNING! Sänk inte ned produktens elektriska komponenter i vatten eller annan vätska. Håll aldrig produkten under rinnande vatten.

- Torka av produkten med en lätt fuktad trasa.
- Använd inte några slipande, aggressiva rengöringsmedel eller hårda borstar för att rengöra produkten.
- Låt alla delar torka helt efter rengöringen.

● Avkalkning

- Använd kommersiellt tillgängliga avkalkningsmedel.
- Blanda en lösning med avkalkningsmedel och vatten. Fyll på med lösningen upp till **MAX** markeringen [7] i vattentanken [5]. Sätt in vattentanken i produkten.

⚠ VARNING! Följ instruktionerna från tillverkaren av avkalkningsmedlet när du blandar lösningen.

- Låt lösningen verka i enlighet med instruktionerna från tillverkaren.
- Anslut elkontakten [8] till ett lämpligt eluttag.
- Vänta tills produkten når dess drifttemperatur (LED [11] lyser permanent).
- Låt ånga komma ut över diskbänken till inget skräp eller smuts är kvar.
- Koppla ifrån elkontakten [8] från eluttaget.
- Töm vattentanken [5]. Skölj vattentanken [5] med rent vatten.
- För att skölja den interna rören, använd rent kranvatten för att generera ånga (Se Ångstryka kläder)

● Förvaring

- Förvara produkten i originalförpackningen när den inte används.
- Förvara produkten på en torr plats utom räckhåll för barn.
- Förvara endast produkten med vattentanken [5] tömd.

● Avfallshantering

Förpackningen består av miljövänliga material, som kan lämnas på lokala återvinningsstationer.



Beakta märkningen på förpackningsmaterialet för rätt källsortering vid avfallshantering. Dessa har markerats med förkortningar (a) och siffror (b) med följande betydelse: 1–7: plaster / 20–22: papper och kartong / 80–98: kompositmaterial.



Kontakta kommunen för närmare information om avfallshantering av den förbrukade produkten.



Var rädd om miljön och kasta inte den uttjänta produkten i hushållsavfallet utan säkerställ en fackmässig avfallshantering. Information om återvinningsstationer och deras öppettider erhåller du hos de lokala myndigheterna.

● Garanti

Produkten har tillverkats enligt stränga kvalitetskrav och kontrollerats noggrant före leverans. I händelse av materialfel eller tillverkningsfel har du lagstadgade rättigheter mot säljaren av produkten. Dina lagstadgade rättigheter begränsas inte på något sätt av vår garanti som anges nedan.

Garantin för den här produkten är 3 år från och med inköpsdatum. Garantitiden börjar från och med inköpsdagen. Förvara originalkvittot på en säker plats eftersom detta dokument krävs som inköpsbevis.

Alla skador eller brister som redan finns vid tidpunkten för köpet måste rapporteras omedelbart efter uppackning av produkten.

Om det uppstår ett materialfel eller ett tillverkningsfel på denna produkt inom 3 år efter köpet, kommer vi, efter eget gottfinnande, att antingen reparera eller byta ut produkten åt dig utan kostnad. Garantiperioden förlängs inte av ett beviljat garantianspråk. Det gäller även för utbytta eller reparerade delar.

Denna garanti är ogiltig om produkten har skadats eller använts eller underhållits felaktigt.

Garantin täcker material- och tillverkningsfel. Denna garanti täcker inte produktdelar som är föremål för normalt slitage och som därför anses vara slitdelar (t.ex. batterier, batteripack, slangar, bläckpatroner) och inte heller skador på ömtåliga delar, t.ex. strömbrytare eller delar av glas.

● Handläggning av garantianspråk

För att vi ska kunna handlägga ditt ärende snabbare, ber vi dig beakta följande anvisningar:

Ha alltid kassakvitto och artikelnummer i beredskap (IAN 487800_2501) för att bevisa köpet.

Artikelnumret står på typskylten, finns ingraverat, har tryckts på din handlednings första sida (nere till vänster) eller finns som etikett på baksidan eller undersidan.

Om funktionsfel eller andra brister uppstår bör du först vända dig till nedanstående serviceavdelning via telefon eller e-post.

När en produkt har registrerats som defekt kan du skicka in den portofritt till den serviceadress du meddelats om du bifogar inköpskvittot (kassakvitto) och en beskrivning av felet och var det uppstått.

● Service

SE **Service Sverige**

Tel.: 020791808

E-Mail: owim@lidl.se

FI **Service Finland**

Tel: 0800 913375













E-Mail: owim@lidl.fi



Używane ostrzeżenia i symbole	Strona	36
Wstęp	Strona	37
Użytkowanie zgodne z przeznaczeniem	Strona	37
Zakres dostawy	Strona	37
Opis części	Strona	37
Dane techniczne	Strona	37
Instrukcje bezpieczeństwa	Strona	38
Przed pierwszym użyciem	Strona	41
Obsługa	Strona	41
Tryb wyłączenia	Strona	41
Tryb gotowości	Strona	41
Napełnianie lub opróżnianie zbiornika na wodę	Strona	41
Demontaż lub montaż szczotki	Strona	42
Wyglądanie odzieży parą	Strona	42
Wyglądanie parą zasłon i tapicerki	Strona	43
Kończenie wyglądzania parą	Strona	43
Czyszczenie i konserwacja	Strona	43
Usuwanie kamienia	Strona	44
Przechowywanie	Strona	44
Utylizacja	Strona	44
Gwarancja	Strona	45
Sposób postępowania w przypadku naprawy gwarancyjnej	Strona	45
Serwis	Strona	45

Używane ostrzeżenia i symbole

W tej instrukcji i na opakowaniu używane są poniższe ostrzeżenia:

	<p>NIEBEZPIECZEŃSTWO! Ten symbol ze słowem „Niebezpieczeństwo” wskazuje na zagrożenie o wysokim stopniu ryzyka, które, jeśli się go nie uniknie, spowoduje śmierć lub poważne obrażenia.</p>		<p>Prąd przemienny/napięcie przemiennie</p>
	<p>OSTRZEŻENIE! Ten symbol ze słowem „Ostrzeżenie” wskazuje na zagrożenie o średnim stopniu ryzyka, które, jeśli się go nie uniknie, spowoduje śmierć lub poważne obrażenia.</p>	<p>Hz</p>	<p>Herc (częstotliwość sieciowa)</p>
	<p>OSTROŻNIE! Ten symbol ze słowem „Ostrożnie” wskazuje na zagrożenie o niskim stopniu ryzyka, które, jeśli się go nie uniknie, spowoduje małe lub umiarkowane obrażenia.</p>		<p>Niebezpieczeństwo - ryzyko porażenia prądem!</p>
	<p>UWAGA! Ten symbol ze słowem ostrzegawczym „Uwaga” wskazuje na możliwość uszkodzenia mienia.</p>		<p>RADA: Ten symbol ze słowem „Rada” zawiera dalsze użyteczne informacje.</p>
 	<p>Instrukcje bezpieczeństwa Instrukcje użytkowania</p>		<p>OSTROŻNIE Gorąca powierzchnia!</p>
			<p>Ten produkt posiada klasę ochrony I musi być uziemiony.</p>
			<p>Znak CE potwierdza zgodność z dyrektywami UE mającymi zastosowanie do produktu.</p>

PAROWNICA

● Wstęp

Gratulujemy Państwu zakupu nowego produktu. Tym samym zdecydowali się Państwo na zakup produktu wysokiej jakości. Instrukcja obsługi jest częścią tego produktu. Zawiera ona ważne wskazówki dotyczące bezpieczeństwa, użytkowania i utylizacji. Przed pierwszym użyciem produktu należy zapoznać się ze wszystkimi wskazówkami dotyczącymi obsługi i bezpieczeństwa. Używać produktu wyłącznie zgodnie z jego poniżej opisanym przeznaczeniem. W przypadku przekazania produktu innej osobie należy dołączyć do niego całą jego dokumentację.

● Użytkowanie zgodne z przeznaczeniem

Ten produkt jest przeznaczony do wygładzania tkanin parą. Nie używać do żadnych innych celów.

Produkt jest przeznaczony do użytku wyłącznie w prywatnych gospodarstwach domowych, a nie do celów komercyjnych.

Producent nie ponosi odpowiedzialności za szkody wynikłe z niewłaściwego użytkowania.



● Zakres dostawy

Po rozpakowaniu produktu należy sprawdzić, czy dostawa jest kompletna i czy wszystkie części są w dobrym stanie. Przed użyciem usunąć wszystkie materiały pakunkowe.

- 1x Parownica
- 1x Wyjmowany zbiornik na wodę
- 1x Szczotka
- 1x Instrukcja obsługi

● Opis części

(Rys. A)

- 1 Dysze parowe
- 2 Szczotka
- 3  (Przycisk pary z blokadą)
- 4  (Otwór napełniania zbiornika na wodę)
- 5 Zbiornik na wodę
- 6 Podstawa
- 7 Znak **MAX** ((maks. poziom wody 250 ml))
- 8 Kabel zasilania (z zabezpieczeniem przed załamaniem i rzepem na kabel) i wtyczką sieciową
- 9  (Przyciski uwalniania - po obu stronach zbiornika na wodę)
- 10 Uchwyt

(Rys. B)

- 11 Dioda LED
- 12 Przetłącznik (O/I)

● Dane techniczne

Numery modelu:		
Czarna	(wtyczka VDE):	HG13319A
	(wtyczka BS):	HG13319A-BS
	(wtyczka CH):	HG13319A-CH
Beżowy	(wtyczka VDE):	HG13319B
	(wtyczka BS):	HG13319B-BS
	(wtyczka CH):	HG13319B-CH
Napięcie znamionowe:		220-240 V~, 50-60 Hz
Moc znamionowa:		1190-1400 W
Stopień ochrony:		I
Pobór prądu w trybie wyłączenia:		0,0 W
Pobór prądu w trybie gotowości:		0,3 W



Instrukcje bezpieczeństwa

PRZED ROZPOCZĘCIEM UŻYWANIA PRODUKTU ZAPOZNAĆ SIĘ ZE WSZYSTKIMI INSTRUKCJAMI O BEZPIECZEŃSTWIE ORAZ Z INSTRUKCJĄ OBSŁUGI! PRZEKAZUJĄC PRODUKT INNYM OSOBOM, NALEŻY DOŁĄCZYĆ WSZYSTKIE DOKUMENTY!

Uszkodzenia powstałe w wyniku nieprzestrzegania niniejszej instrukcji obsługi nie są objęte gwarancją! Nie ponosimy żadnej odpowiedzialności w przypadku wystąpienia szkód wtórnych! Nie bierzemy odpowiedzialności za uszkodzenia mienia lub obrażenia ciała, powstałe w wyniku niewłaściwego użytkowania lub nieprzestrzegania instrukcji bezpieczeństwa!

Dzieci i osoby z ograniczeniami

⚠ OSTRZEŻENIE! ZAGROŻENIE WYPADKIEM I NIEBEZPIECZEŃSTWO UTRATY ŻYCIA DLA NIEMOWLĄT I MAŁYCH DZIECI!

Nie zostawiać dzieci bez nadzoru w pobliżu materiałów pakunkowych. Materiały pakunkowe grożą zadławieniem.

Dzieci często nie są w stanie ocenić związanych z tym niebezpieczeństw. Zawsze trzymać dzieci z dala od materiałów pakunkowych.

- Produkt ten może być używany przez dzieci w wieku powyżej 8 lat i osób o ograniczonych zdolnościach fizycznych, zmysłowych lub umysłowych lub braku doświadczenia i wiedzy, gdy jest nadzorowany lub pouczony o bezpiecznym użyciu produktu i wynikających z niego zagrożeniach.
- Dzieci nie mogą bawić się produktem.
- Czyszczenia i prac konserwacyjnych nie mogą przeprowadzać dzieci pozostawione bez nadzoru.

Używać zgodnie z przeznaczeniem

⚠ OSTRZEŻENIE! Niewłaściwe użytkowanie może doprowadzić do obrażeń ciała. Z produktu należy korzystać wyłącznie zgodnie z niniejszą instrukcją.

Nigdy nie próbować modyfikować produktu w żaden sposób.

Bezpieczeństwo elektryczne

⚠ NIEBEZPIECZEŃSTWO!

Niebezpieczeństwo porażenia prądem!

Nigdy nie naprawiać produktu samodzielnie.

W razie awarii naprawy mogą być wykonywane wyłącznie przez wykwalifikowany personel.

⚠ OSTRZEŻENIE!

Niebezpieczeństwo porażenia prądem!

Nie zanurzać części elektrycznych produktu w wodzie lub innych płynach. Nigdy nie trzymać produktu pod bieżącą wodą.

⚠ OSTRZEŻENIE!

Niebezpieczeństwo porażenia prądem!

Nie używać uszkodzonego produktu. Odłączyć produkt od zasilania i skontaktować się ze sprzedawcą, jeśli jest uszkodzony.

- Regularnie sprawdzać, czy wtyczka sieciowa i kabel zasilania nie są uszkodzone. W przypadku uszkodzenia kabla zasilania tego produktu musi on zostać wymieniony przez producenta lub jego serwis klientowski lub też osobą posiadającą podobne kwalifikacje. Pozwoli to uniknąć zagrożeń.
- Upewnić się, że napięcie znamionowe podane na tabliczce znamionowej jest zgodne z napięciem sieci zasilającej.

Obsługa

⚠ OSTRZEŻENIE!

Niebezpieczeństwo odniesienia obrażeń!

Przed czyszczeniem i gdy produkt nie jest używany należy go wyłączyć i odłączyć od gniazdka elektrycznego.

- Produkt nie może być pozostawiony bez opieki, gdy jest podłączony do sieci.
- Przed napełnieniem zbiornika na wodę wyciągnąć wtyczkę sieciową z gniazdka sieciowego.
- Produkt może być używany lub stawiany tylko na równej i stabilnej powierzchni.

- Upewnić się, że powierzchnia, na której stawiana jest podstawa produktu jest stabilna.
- Produktu nie wolno używać, jeśli został upuszczony, gdy wykazuje widoczne oznaki uszkodzenia lub jest nieszczelny.
- Nie używać produktu, jeśli kabel zasilania lub wtyczka są uszkodzone, jeśli produkt nie działa prawidłowo lub jest w jakikolwiek sposób uszkodzony.
- Produkt stosować tylko w pomieszczeniach suchych.
- Nie obsługiwać produktu mokrymi rękami lub stojąc na mokrej podłodze. Nie dotykać wtyczki sieciowej mokrymi rękami.
- Chronić produkt przed wysoką temperaturą. Nie umieszczać produktu w pobliżu otwartego ognia ani źródeł ciepła, takich jak piece lub grzejniki.
- Kabel zasilania chronić przed uszkodzeniem. Nie dopuszczać, aby zwisał nad ostrymi krawędziami, był ściśnięty lub zgięty. Kabel zasilania trzymać z dala od gorących powierzchni i otwartego ognia. Uważać, aby przypadkowo nie potknąć się o niego lub go nie pociągnąć.
- Zaprzestać korzystania z produktu, jeśli znajdujące się na kablu zasilania zabezpieczenie przed zagięciem jest uszkodzone!
- Nie wyciągać wtyczki sieciowej z gniazda sieciowego ciągnąc za kabel zasilania i nie owijając go wokół produktu.
- Chronić produkt, kabel zasilania i wtyczkę sieciową przed kurzem, bezpośrednim działaniem promieni słonecznych, kapiącą i przyskakującą wodą.
- Produkt przechowywać w chłodnym, suchym miejscu, z dala od wilgoci i poza zasięgiem dzieci.
- Wyczyścić produkt (patrz akapit „Czyszczenie i konserwacja”).

Zagrożenia poparzeniem

- Zachowywać ostrożność podczas korzystania z produktu, bo z produktu będzie uchodzić para.
- Nagrzany produkt trzymać tylko za uchwyt.
- Para jest bardzo gorąca. Nigdy nie kłaść rąk przed dysze parowe.
- Nie dotykać dysz parowych (np. w celu sprawdzenia temperatury) podczas pracy lub nagrzewania.
- Produkt i kabel zasilania należy trzymać w miejscu niedostępnym dla dzieci w wieku poniżej 8 lat, gdy są podłączone do sieci lub zanim ostygną.

● Przed pierwszym użyciem

- Usunąć materiały opakowaniowe. Upewnić się, że wszystkie elementy są dostępne.
 - Wyczyścić produkt (patrz akapit „Czyszczenie i konserwacja”).
- i RADA:** Podczas pierwszego użycia produkt może wydzielać niewielkie opary lub nieprzyjemne zapachy. Są to pozostałości produkcyjne lub transportowe, które szybko znikają. Ponadto mogą występować ciche dźwięki, takie jak trzaski. Znikną one również szybko po ostatecznym dopasowaniu części z tworzywa sztucznego w warunkach roboczych.

● Obsługa

● Tryb wyłączenia

- Gdy przetętnik [12] znajduje się w pozycji **O**, produkt przechodzi w tryb wyłączenia.

● Tryb gotowości

- Gdy przycisk pary [3] zostanie puszczone, produkt automatycznie przestanie się nagrzewać po 15 minutach, a czerwoną diodą LED [11] zacznie migać.

● Napełnianie lub opróżnianie zbiornika na wodę

⚠ NIEBEZPIECZEŃSTWO!

Niebezpieczeństwo porażenia

prądem! Przed napełnieniem zbiornika na wodę [5]: Wtyczkę sieciową [8] wyjąć z gniazdka sieciowego.



i RADY:



- Zbiornik na wodę [5] napełnić wodą (bez dodatków). W zależności od twardości wody lokalnej należy używać mieszanek:



Twardość wody	Wody
Miękka	Woda wodociągowa
Średnio twarda	Woda destylowana i wodociągowa (proporcja: 1:1)
Twarda	Woda destylowana

Informacje o twardości wody w swoim regionie można znaleźć u lokalnego dostawcy wody.

- Pojemność zbiornika na wodę [5] wynosi ok. 250 ml.
- Znak **MAX** [7] oznaczający maksymalny poziom wody obowiązuje wtedy, gdy zbiornik na wodę [5] jest ustawiony pionowo.
- **Napełnianie zbiornika na wodę [5]:** Nacisnąć przyciski uwalniania **△** [9]. Zbiornik na wodę [5] wyciągnąć z produktu (Rys. C).

Napełnić zbiornik, nalewając wodę przez otwór napełniania zbiornika na wodę  4 w zbiorniku na wodę  5. Nie przekraczać znaku **MAX**  7.

Zamknąć otwór napełniania zbiornika na wodę  4. Zetrzeć rozpryski wody. Włożyć zbiornik na wodę  5 do produktu (Rys. D). Zbiornik na wodę  5 zablokuje się w produkcji ze słyszalnym kliknięciem.

- **Opróżnianie zbiornika na wodę  5:** Wyjąć zbiornik na wodę  5. Wodę wylać przez otwór napełniania zbiornika na wodę  4.





● Demontaż lub montaż szczotki

(Rys. E)

OSTRZEŻENIE! Ryzyko poparzenia!

Przed demontażem lub montażem szczotki  2 poczekać, aż produkt ostygnie.



- ⓘ **RADA:** Produkt może być używany ze szczotką  2 lub bez niej.

- **Demontaż szczotki  2:** Ostrożnie wyciągnąć szczotkę  2 z dolnego wspornika.
- **Montaż szczotki  2:** Wcisnąć szczotkę  2 na dysze parowe  1. Dolny wspornik musi się zatrzasknąć.

● Wygładzanie odzieży parą

- **Przygotowanie:** Odzież zawiesić na wieszaku lub pręcie.

-  **UWAGA! Ryzyko uszkodzenia produktu!** Przed wygładzaniem parą: Korzystając z instrukcji prasowania należy sprawdzić, czy odzież nadaje się do tego celu:

Ikona prasowania	Nadaje się
	Tak
	Tak
	Tak
	Nie



Instrukcja prasowania zazwyczaj znajduje się na przyszywanej metce.

Jeśli nie ma metki: Spróbować wykonać test na niewidocznym miejscu tkaniny.

UWAGA! Ryzyko uszkodzenia produktu!

Nie prasować parą skóry, aksamitu, impregnowanych mebli lub materiałów wrażliwych na parę.

Materiałów wrażliwych na ciepło (takich jak materiały syntetyczne, np. poliamid lub sztuczny jedwab) nie dotykać bezpośrednio gorącymi dyszami parowymi  1. Używanie tylko funkcji wygładzania parą.

- Wtyczkę sieciową  8 podłączyć do gniazdka sieciowego. Przełącznik  12 ustawić w pozycji I.

Dioda LED  11	Opis
Miga (kolor niebieski)	Produkt nagrzewa się
Światło ciągłe (kolor niebieski)	Produkt gotowy do wygładzania parą

- **Wyrzucanie pary:** Przytrzymać wciśnięty przycisk  3.

OSTRZEŻENIE! Ryzyko poparzenia!

Podczas wygładzania parą dysze parowe  1 kierować zawsze na prasowany przedmiot (Rys. F).

Nigdy nie należy czyścić parą odzieży podczas jej noszenia.

Przed założeniem ubrania należy odczekać, aż ostygnie na wieszaku.

- Lekko naciągnąć ubranie jedną ręką. Płynnymi ruchami wygładzać parą ubranie, przesuwając szczotkę  2 po powierzchni. Trzymać ręce z dala od pary.

- Szczotkę [2] lekko dociskać do ubrania. Przesuwać szczotkę [2] tam i z powrotem po linii prostej.

❗ RADY:

- Po praniu: Wieszac ubrania (na przykład na wieszaku). Ubranie wyschnie z mniejszymi zagnieceniami.
- Produkt nie może usuwać silnych zagnieceń ani zapewniać gładko wyprasowanego wyglądu. Do tego celu lepiej nadaje się żelazko.
- Podczas prasowania na parze: Odzież pochłania wilgoć. Pozwolić, aby ubrania całkowicie wyschły, zanim zostaną powieszzone w szafie.

Ciągłe wygładzanie parą

Podczas pracy ciągłej z dysz parowych [1] wydobywa się gorąca para; przycisk ☁ [3] nie musi być w tym celu wciskany.

Ciągłe wygładzanie parą	
Uruchamianie wygładzania ciągłego	Przytrzymać wciśnięty przycisk ☁ [3]. Blokadę [3] przesunąć w dół.
Przerywanie wygładzania ciągłego	Blokadę [3] przesunąć w górę.

- Jeśli woda kapie z dysz parowych [1]: Blokadę [3] przesunąć w górę. Zwolnić przycisk ☁ [3]. Produkt nagrzewa się.

❗ RADY:

- Jeśli zbiornik na wodę [5] zostanie opróżniony w tym trybie, to produkt wyłączy się automatycznie po ok. 40 sekundach. Czerwona dioda LED [11] miga kolorem czerwonym. Zwolnić przycisk ☁ [3]. Napełnij wodą zbiornik na wodę (patrz akapit „Napełnianie zbiornika na wodę”).
- Produkt ponownie włączy się automatycznie po naciśnięciu przycisku pary [3].

● Wygładzanie parą zasłon i tapicerki

- Usunąć zagięcia z zasłon i tapicerki wieszając je na poręczu, a następnie naciągając.
- Przed wygładzaniem parą: Zawsze wykonać test w niewidocznym miejscu.
- Wygładzać parą zasłony lub tapicerkę (patrz akapit „Wygładzanie odzieży parą”).
- Do poziomego użytkowania produktu: Od czasu do czasu trzymaj produkt pionowo, aby uzyskać maksymalną moc pary.

● Kończenie wygładzania parą

- W razie potrzeby blokadę [3] przesunąć w górę. Zwolnić przycisk ☁ [3].
- Produkt należy postawić podstawą [6] na stabilnej i płaskiej powierzchni.
- Przełącznik [12] ustawić w pozycji **●**. Wtyczkę sieciową [8] wyjąć z gniazdka sieciowego.

❗ RADA: Gdy przycisk pary ☁ [3] zostanie puszczone, produkt automatycznie przestanie się nagrzewać po 15 minutach, a czerwona dioda LED [11] zacznie migać.

- Pozwolić produktowi ostygnąć (ok. 15 minut). Nie zostawiać produktu bez nadzoru, gdy jest jeszcze gorący.
- Po każdym użyciu opróżniać zbiornik na wodę [5], aby zapobiec osadzeniu się kamienia (patrz akapit „Napełnianie lub opróżnianie zbiornika na wodę”).

● Czyszczenie i konserwacja

⚠ NIEBEZPIECZEŃSTWO!

Niebezpieczeństwo porażenia prądem!

Przed czyszczeniem lub konserwacją produktu: Wtyczkę sieciową [8] wyjąć z gniazdka sieciowego.

⚠ OSTRZEŻENIE! Nie zanurzać części elektrycznych produktu w wodzie lub innych płynach. Nigdy nie trzymać produktu pod bieżącą wodą.

- Czyścić produkt lekko zwilżoną ściereczką.

- Do czyszczenia nie wolno używać żrących, agresywnych środków czyszczących ani twardych szczotek.
- Po czyszczeniu wszystkie części pozostawić do całkowitego wyschnięcia.

● Usuwanie kamienia

- Użyć dostępnego w handlu środka odwapniającego.
- Wymieszać roztwór odwapniający z wodą. Roztworem odwapniającym napęlnić zbiornik na wodę [5] do znaku **MAX** [7]. Włożyć zbiornik na wodę do produktu.

⚠ OSTRZEŻENIE! Podczas mieszania roztworu postępować zgodnie z instrukcjami producenta środka do usuwania kamienia.

- Pozwolić, aby roztwór działał zgodnie z instrukcjami producenta środka odwapniającego.
- Wtyczkę sieciową [8] podłączyć do gniazdka sieciowego.
- Poczekać, aż produkt osiągnie temperaturę roboczą (dioda LED [11] zacznie świecić światłem ciągłym).
- Pozwolić, aby para wydostawała się do zlewu, aż zostaną usunięte wszelkie zanieczyszczenia lub brud.
- Wtyczkę sieciową [8] wyjąć z gniazdka sieciowego.
- Opróżnić zbiornik na wodę [5]. Przepłukać zbiornik na wodę [5] czystą wodą.
- Aby wypłukać kanały wewnętrzne, należy wytworzyć parę z czystej wody wodociągowej (patrz akapit „Wyglądanie odzieży parą”).

● Przechowywanie

- Przechowywać produkt w oryginalnym opakowaniu, gdy nie jest używany.
- Produkt przechowywać w suchym, niedostępnym dla dzieci miejscu.
- Produkt należy przechowywać tylko z pustym zbiornikiem na wodę [5].

● Utylizacja

Opakowanie wykonane jest z materiałów przyjaznych dla środowiska, które można przekazać do utylizacji w lokalnym punkcie przetwarzania surowców wtórnych.



Przy segregowaniu odpadów prosimy zwrócić uwagę na oznakowanie materiałów opakowaniowych, oznaczone są one skrótami (a) i numerami (b) o następującym znaczeniu: 1-7: Tworzywa sztuczne / 20-22: Papier i tektura / 80-98: Materiały kompozytowe.



Informacji na temat możliwości utylizacji wyeksploatowanego produktu udziela urząd gminy lub miasta.



Z uwagi na ochronę środowiska nie wyrzucać urządzenia po zakończeniu eksploatacji do odpadów domowych, lecz prawidłowo zutylizować. Informacji o punktach zbiorczych i ich godzinach otwarcia udziela odpowiedni urząd.

Elektroodpady nie mogą być wyrzucane do pojemników do selektywnej zbiórki odpadów komunalnych. Można je oddać w specjalnie wyznaczonych miejscach np. Punkt Selektywnej Zbiórki Odpadów Komunalnych lub/bądź w punktach handlowych oferujących w sprzedaży sprzęt elektroniczny.

Należy postępować zgodnie z obowiązującymi w Polsce przepisami dotyczącymi selektywnej zbiórki urządzeń elektrycznych i elektronicznych. Zużyty sprzęt może mieć szkodliwy wpływ na środowisko i zdrowie ludzi z uwagi na potencjalną zawartość niebezpiecznych substancji, mieszanin oraz części składowych. Gospodarstwo domowe spełnia ważną rolę w przyczynianiu się do ponownego użycia i odzysku surowców wtórnych, w tym recyklingu zużytego sprzętu. Na tym etapie kształtuje się postawy, które wpływają na zachowanie wspólnego dobra jakim jest czyste środowisko naturalne.

● **Gwarancja**

Produkt został wyprodukowany zgodnie z surowymi wytycznymi dotyczącymi jakości i dokładnie przetestowane przed dostawą.

W przypadku wad materiałowych lub produkcyjnych przysługują Państwu prawa ustawowe wobec sprzedawcy produktu.

Państwa prawa ustawowe nie są w żaden sposób ograniczone przez naszą gwarancję przedstawioną poniżej.

Gwarancja na ten produkt wynosi 3 lata od daty zakupu. Okres gwarancji rozpoczyna się od daty zakupu. Proszę przechowywać oryginalny rachunek w bezpiecznym miejscu, ponieważ ten dokument jest wymagany jako dowód zakupu.

Wszelkie uszkodzenia lub wady obecne już w momencie zakupu należy zgłosić niezwłocznie po rozpakowaniu produktu.

Jeżeli w ciągu 3 lat od daty zakupu produkt wykáže wady materiałowe lub produkcyjne, to – według naszego uznania – bezpłatnie go naprawimy lub wymienimy. Okres gwarancji nie ulega przedłużeniu o przyznane roszczenie gwarancyjne. Dotyczy to również wymienionych i naprawionych części.

Niniejsza gwarancja traci ważność, jeśli produkt został uszkodzony, był niewłaściwie użytkowany lub konserwowany.

Gwarancja obejmuje wady materiałowe i produkcyjne. Niniejsza gwarancja nie obejmuje części produktu, które podlegają normalnemu zużyciu i dlatego są uważane za części zużywalne (np. baterie, akumulatory, węże, wkłady atramentowe), ani nie obejmuje uszkodzeń części delikatnych, np. przetłaczników lub części wykonanych ze szkła.

Zgodnie z Kodeksem Cywilnym art. 581 §1 wraz z wymianą urządzenia lub ważnej części czas gwarancji rozpoczyna się na nowo.

● **Sposób postępowania w przypadku naprawy gwarancyjnej**

Aby zapewnić szybkie rozpatrzenie Państwa wniosku, prosimy stosować się do następujących wskazówek:

Przed skontaktowaniem się z działem serwisowym należy przygotować paragon i numer artykułu (IAN 487800_2501) jako dowód zakupu.

Numery artykułów można znaleźć na tabliczce znamionowej, na grawerunku, na stronie tytułowej jego instrukcji (na dole po lewej stronie) lub jako naklejkę na stronie odwrotnej lub spodniej.

W razie wystąpienia błędów w działaniu lub innych wad, należy skontaktować się najpierw z wymienionym poniżej działem serwisowym telefonicznie lub pocztą elektroniczną.

Produkt uznany za uszkodzony można następnie z dołączeniem dowodu zakupu (paragonu) i podaniem, na czym polega wada i kiedy wystąpiła, przestać bezpłatnie na podany Państwu adres serwisu.

● **Serwis**

 **Serwis Polska**

Tel.: 008004911946

E-Mail: owim@lidl.pl



Naudojami išpėjamieji nurodymai ir simboliai	Psl	47
Ižanga	Psl	48
Naudojimas pagal paskirtį	Psl	48
Komplektas	Psl	48
Dalių aprašymas	Psl	48
Techniniai duomenys	Psl	48
Saugos nurodymai	Psl	49
Prieš pirmą kartą naudodami	Psl	51
Naudojimas	Psl	51
Išjungimo režimas	Psl	51
Parengties režimas	Psl	51
Vandens rezervuaro pripildymas/ištuštinimas	Psl	52
Šepečio nuėmimas/uždėjimas	Psl	52
Drabužių lyginimas garais	Psl	52
Užuolaidų ir apmušalų lyginimas garais	Psl	53
Lyginimo garais darbų pabaiga	Psl	53
Valymas ir priežiūra	Psl	54
Kalkių nuosėdų šalinimas	Psl	54
Laikymas	Psl	54
Išmetimas	Psl	54
Garantija	Psl	55
Veiksmai norint pasinaudoti garantija	Psl	55
Klientų aptarnavimas	Psl	55

Naudojami įspėjamieji nurodymai ir simboliai

Šioje naudojimo instrukcijoje ir ant pakuotės naudojami šie įspėjamieji nurodymai:

	PAVOJUS! Šis simbolis su signaliniu žodžiu „Pavojus“ nurodo didelės rizikos pavojų, kurio neišvengus įvyks sunkus ar mirtinas sužalojimas.		Kintamoji srovė/įtampa
		Hz	Hercas (tinklo dažnis)
	PERSPĖJIMAS! Šis simbolis su signaliniu žodžiu „Perspėjimas“ nurodo vidutinės rizikos pavojų, kurio neišvengus galimas sunkus ar mirtinas sužalojimas.	W	Vatai
			PASTABA: Šis simbolis su signaliniu žodžiu „Pastaba“ nurodo papildomą naudingą informaciją.
	ATSARGIAI! Šis simbolis su signaliniu žodžiu „Atsargiai“ nurodo mažos rizikos pavojų, kurio neišvengus galimas lengvas ar vidutinio sunkumo sužalojimas.		Pavojus – elektros šoko rizika!
			ATSARGIAI Karštas paviršius!
	DĖMESIO! Šis simbolis su signaliniu žodžiu „Dėmesio“ rodo pavojų sugadinti materialinį turtą.		Šis gaminyс priskiriamas I apsaugos klasei ir turi būti prijungtas prie apsauginio įžeminimo.
	Saugos nurodymai	CE	CE ženklas patvirtina gaminiui galiojančių ES direktyvų atitikimą.
	Veiksmy nurodymai		

GARINIS ŠEPETYS

● **Ižanga**

Sveikiname Jus įsigijus naują gaminį. Tai aukštos kokybės gaminy. Naudojimo instrukcija yra neatskiriama šio gaminio dalis. Joje yra svarbių nurodymų dėl saugos, naudojimo ir grąžinamojo perdirbimo. Prieš naudodami šį gaminį, gerai susipažinkite su visais jo naudojimo ir saugos nurodymais. Naudokite gaminį tik pagal aprašymą ir nurodytą paskirtį. Perduodami šį gaminį kitiems asmenims, kartu perduokite visus jo dokumentus.

● **Naudojimas pagal paskirtį**

Šis gaminy skirtas lyginti garais tekstilės gaminius. Nenaudokite jo kitiems tikslams.

Gaminy skirtas naudoti tik privačiai, o ne komerciniais tikslais.

Gamintojas neprisiima jokios atsakomybės už žalą, kuri atsirado dėl netinkamo naudojimo.



● **Komplektas**

Išpakavę gaminį patikrinkite, ar komplektas visas ir ar visos dalys tinkamos būklės. Prieš naudodami pašalinkite visas pakuotės medžiagas.

- 1x Garinis šepetys
- 1x Nuimamas vandens rezervuaras
- 1x Šepetys
- 1x Naudojimo instrukcija

● **Dalių aprašymas**

(A pav.)

- 1 Garų purkštukai
- 2 Šepetys
- 3  (Garų generavimo mygtukas su slankiojamuoju užraktu)
- 4  (Vandens rezervuaro anga)
- 5 Vandens rezervuaras
- 6 Pagrindas
- 7 Žyma **MAX** (maks. vandens rezervuaro pildymo lygis 250 ml)
- 8 Maitinimo laidas (su apsauga nuo užlenkimo ir laidu su lipuku) ir maitinimo kištukas
- 9  (Atkabinimo mygtukas – abiejose vandens rezervuaro pusėse)
- 10 Rankena

(B pav.)

- 11 LED
- 12 Ij./išj. jungiklis (O/I)

● **Techniniai duomenys**

Modelių numeriai		
Juodos spalvos	(VDE maitinimo kištukas): (BS maitinimo kištukas): (CH maitinimo kištukas):	HG13319A HG13319A-BS HG13319A-CH
Rusvai gelsvos spalvos	(VDE maitinimo kištukas): (BS maitinimo kištukas): (CH maitinimo kištukas):	HG13319B HG13319B-BS HG13319B-CH
Vardinė imamoji galia:		220–240 V~, 50–60 Hz
Vardinė galia:		1190–1400 W
Apsaugos klasė:		I
Išjungto prietaiso elektros energijos sąnaudos:		0,0 W
Elektros energijos sąnaudos parengties režime:		0,3 W



Saugos nurodymai

**PRIŠ NAUDODAMI
PRODUKTĄ SUSIPAŽINKITE
SU VISOMIS NAUDOJIMO IR
SAUGOS INSTRUKCIJOMIS!
JEI PERDUOSITE PRODUKTĄ
KITAM ŽMOGUI, PERDUOKITE
IR DOKUMENTUS!**

Atsiradus žalai, kai nesilaikoma šios naudojimo instrukcijos, garantija nustoja galioti! Garantija netaikoma pasekminei žalai! Jei materialinė žala patiriama ar asmenys sužalojami, nes netinkamai naudojama ar nesilaikoma saugos nuorodų, žala neatlyginama!

Vaikai ir neįgalūs asmenys

⚠️ PERSPĖJIMAS!

**PAVOJUS GYVYBEI
IR NELAIMINGO
ATSITIKIMO RIZIKA
KŪDIKIAMS IR
VAIKAMS!**

Nepalikite vaikų su pakuotės medžiagomis be priežiūros. Pakuotės medžiagos kelia uždusimo pavojų.

Vaikai neįvertina su jomis susijusių pavojų. Laikykite pakuotės medžiagas toliau nuo vaikų.

- Šiuo produktu gali naudotis vaikai nuo 8 metų bei fizinę, jutiminę ar psichinę negalią turintys ar mažai patirties ir žinių turintys žmonės, jei jie prižiūrimi arba buvo instrukuoti apie saugų produkto naudojimą ir supranta kylančius pavojus.
- Vaikai neturėtų žaisti su gaminiu.
- Neprižiūrimiems vaikams neleidžiama prietaiso valyti ir atlikti naudotojo atliekamų techninės priežiūros darbų.

Naudojimas pagal paskirtį

⚠️ PERSPĖJIMAS! Dėl naudojimo ne pagal paskirtį galimi sužalojimai. Naudokite gaminį tik pagal šią instrukciją. Nemėginkite modifikuoti gaminio.

Elektros sauga

⚠️ PAVOJUS! Elektros smūgio pavojus!

Nemėginkite patys remontuoti gaminio.

Gedimo atveju remonto darbus turi atlikti tik kvalifikuoti darbuotojai.

⚠️ PERSPĖJIMAS! Elektros smūgio pavojus!

Nenardinkite elektrinių gaminio dalių į vandenį ar kitus skysčius. Niekada nelaikykite gaminio po tekančiu vandeniu.

⚠️ PERSPĖJIMAS! Elektros smūgio pavojus!

Nenaudokite pažeisto gaminio. Atjunkite gaminį nuo elektros tinklo ir, jei jis pažeistas, kreipkitės į savo prekybininką.

- Reguliariai tikrinkite maitinimo kištuką ir maitinimo laidą, ar nepažeisti. Jei šio gaminio maitinimo laidas pažeistas, kad būtų išvengta pavojų, jį turi pakeisti gamintojas, jo klientų aptarnavimo tarnyba arba kitas panašios kvalifikacijos asmuo.
- Žiūrėkite, kad vardinė įtampa specifikacijų lentelėje sutaptų su tiekiamą tinklo įtampa.

Naudojimas

⚠️ PERSPĖJIMAS! Sužalojimų pavojus! Išjunkite gaminį ir atjunkite nuo elektros tinklo, prieš atlikdami valymo darbus ir kai gaminio nenaudojate.

- Negalima palikti gaminio be priežiūros, jei jis prijungtas prie elektros tinklo.
- Prieš pripildant vandens rezervuarą vandeniu, reikia ištraukti maitinimo kištuką iš kištukinio lizdo.
- Gaminį galima naudoti ir statyti tik ant lygus ir stabilaus paviršiaus.
- Užtikrinkite, kad gaminio pagrindas būtų statomas ant stabilaus paviršiaus.
- Gaminio negalima naudoti, jei jis buvo nukritęs, gali būti nesandarus ar yra aiškių pažeidimų požymių.
- Nepradėkite eksploatuoti gaminio, jei pažeistas maitinimo laidas ar kištukas, jei gaminys neveikia ar yra pažeistas.
- Naudokite produktą tik sausose patalpose.
- Nevaldykite gaminio drėgnomis rankomis arba jei stovite ant drėgnų grindų. Nelieskite maitinimo kištuko drėgnomis rankomis.
- Saugokite gaminį nuo karščio. Nedėkite gaminio netoli atvirų liepsnų ar šilumos šaltinių, pvz., orkaitių ar šildytuvų.

- Saugokite maitinimo laidą nuo pažeidimų. Nepalikite jo kabėti ant aštrių kraštų ir nespauskite bei nelankstykite. Laikykite maitinimo laidą toliau nuo karštų paviršių ir atvirų liepsnų. Žiūrėkite, kad niekas netyčia jo nepatrauktų ar už jo neužkliūtų.
- Nenaudokite gaminio toliau, jei pažeista maitinimo laido apsauga nuo lenkimo!
- Netraukite maitinimo kištuko iš kištukinio lizdo laikydami už maitinimo laido ir nevyniokite maitinimo laido aplink gaminį.
- Saugokite gaminį, maitinimo laidą ir maitinimo kištuką nuo dulkių, tiesioginių saulės spindulių, vandens lašų ir pusrslų.
- Laikykite gaminį vėsioje, sausoje vietoje, nepasiekiamoje vietoje, apsaugotoje nuo drėgmės.
- Valykite gaminį (žr. „Valymas ir priežiūra“).

Nudegimo pavojus

- Naudodami gaminį būkite atsargūs, iš jo išsiskiria garai.
- Įkaitusį prietaisą imkite tik už rankenos.

- Garai labai karšti. Jokiu būdu nelaikykite rankų prie garų purkštukų.
- Jokiu būdu nelieskite garų purkštukų, kai gaminys naudojamas arba įkaitęs (pvz., siekdami patikrinti temperatūrą).
- Kai gaminys prijungtas prie elektros tinklo arba paliktas atvėsti, laikykite jį ir jo maitinimo laidą vaikams nepasiekiamoje vietoje, jei jie jaunesni nei 8 metų.

● **Prieš pirmą kartą naudodami**

- Nuimkite pakuotės medžiagas. Patikrinkite, ar yra visos dalys.
- Valykite gaminį (žr. „Valymas ir priežiūra“).

i PASTABA: Naudojant pirmą kartą gaminys gali skleisti garus ar kvapus. Jie gali būti likę po gamybos bei transportavimo, ir greitai išgaruos ar išsiskvėps. Be to, galimi tylūs garsai, pvz., girgždėjimas ar spragsėjimas. Jie taip pat greit dings, kai plastikinės dalys galutinai prisitaikys eksploatacijos sąlygomis.

● **Naudojimas**

● Išjungimo režimas

- Gaminys pereina į išjungimo režimą, kai įjungimo ir išjungimo jungiklis **12** perjungiamas į „O“ padėtį.

● Parengties režimas

- Atleidus garų mygtuką **3**, gaminys po 15 minučių automatiškai sustabdo kaitinimą, ir tuo metu mirksi raudonas LED indikatorius **11**.

● Vandens rezervuaro pripildymas/ištuštinimas

⚠️ **PAVOJUS! Elektros smūgio pavojus!**

Prieš pildydami vandens rezervuarą [5]:
Ištraukite maitinimo kištuką [8] iš lizdo.

❗ **PASTABOS:**

- Pripilkite į vandens rezervuarą [5] vandens (be papildomų priedų). Atsižvelgdami į regioninio vandens kietumą naudokite vandenį remdamiesi tolesne lentele:

Vandens kietumas	Vandens
Minkštas	Vandentiekio vanduo
Vidutiniškai kietas	Distiliuotas ir vandentiekio vanduo (santykiu: 1:1)
Kietas	Distiliuotas vanduo
Apie vandens kietumą jūsų regione galite sužinoti kreipdamiesi į savo vietos vandens tiekėją.	

- Vandens rezervuaro [5] pildymo talpa yra maždaug 250 ml.
- Žyma **MAX** [7] žymi maksimalų vandens lygį, kai vandens rezervuaras [5] pastatytas vertikaliai.
- **Vandens rezervuaro [5] pildymas:** Paspauskite atkabinimo mygtuką  [9]. Ištraukite vandens rezervuarą [5] iš gaminio (C pav.). Pripilkite vandens per vandens rezervuaro [5] angą  [4] vandens rezervuare. Neviršykite žymos **MAX** [7]. Uždarykite vandens rezervuaro angą  [4]. Nuvalykite vandens pusrus. Įdėkite vandens rezervuarą [5] į gaminį (D pav.). Vandens rezervuaras [5] užsifiksuoja gaminyje pasigirdus spragtelėjimui.
- **Vandens rezervuaro [5] ištuštinimas:** Išimkite vandens rezervuarą [5]. Išpilkite vandenį per vandens rezervuaro angą  [4].

● Šepečio nuėmimas/uždėjimas

(E pav.)

⚠️ **PERSPĖJIMAS! Nudėgimo pavojus!**

Palaukite, kol gaminys atvės prieš nuimdami arba tvirtindami šepetį [2].

- ❗ **PASTABA:** Gaminį galima naudoti su arba be šepetio [2].





- **Šepečio [2] nuėmimas:** Atsargiai nutraukite šepetį [2] laikydami už apatinio lanko.
- **Šepečio [2] tvirtinimas:** Užspauskite šepetį [2] ant garų purkštukų [1]. Apatinis lankas turi užsifiksuoti.

● Drabužių lyginimas garais

- **Paruošimas:** Pakabinkite drabužį ant pakabos arba ant skersinio.

⚠️ **DĖMESIO! Rizika pažeisti gaminį!**

Prieš lygindami su garu: Patikrinkite, ar lyginimo nurodymuose nurodyta, kad šis gaminys tinka drabužiui lyginti tokiu būdu:

Lyginimo nurodymas	Tinka
	Taip
	Taip
	Taip
	Ne
Lyginimo nurodymai įprastai pateikiami drabužių etiketėje.	

Jei etiketės nėra: Iš pradžių pabandyti lyginti garais tokią drabužio vietą, kuri nėra matoma.

⚠️ **DĖMESIO! Rizika pažeisti gaminį!**

Nelyginkite odos, aksomo, impregnuotų baldų ir garams neatsparių medžiagų. Tiesiogiai garų purkštukais [1] nelieskite karščiui jautrių medžiagų (pvz., sintetinių medžiagų, tokių kaip poliamidas ar rajonas). Naudokite tik lyginimo garais funkciją.

- Įkiškite maitinimo kištuką [8] į tinkamą kištukinį lizdą. Nustatykite įj./išj. jungiklį [12] ties padėtimi I.

LED 11	Aprašymas
Mirksi (mėlynai)	Gaminys kaista
Nuolat šviečia (mėlynai)	Gaminys paruoštas lyginimui su garu

- **Garų generavimas:** Laikykite  3 nuspaustą.

⚠ PERSPĖJIMAS! Nudėgimo pavojus!

Lygindami su garu visada laikykite garų purkštukus 1 nukreipę į lyginamą audinį (F pav.).

Niekada nelyginkite su garu, jei drabužį vilki žmogus.

Prieš vilkdamiesi drabužius palikite juos atvėsti ant pakabos.

- Patraukite nestipriai ranka drabužį į ilgį. Nukreipkite garus į audinį ir šepetčiu 2 atitraukite per paviršių. Tai darydami atitraukite rankas nuo garų.
- Šepetčiu 2 švelniai spauskite audinį. Judinkite šepetį 2 tiesia linija pirmyn ir atgal.

ⓘ PASTABOS:

- Išplautą: Drabužį pakabinkite (pvz., ant drabužių pakabos). Taip pakabinti drabužiai išdžiūvę bus mažiau susiglamžę.
- Šis gaminys negali padaryti klosčių ar užtikrinti, kad drabužis atrodytų visiškai išlygintas. Tam labiau tinka lygintuvas.
- Kol lyginate su garu: Drabužiai sugeria drėgmę. Prieš drabužius kabindami ar dėdami į spintą palaukite, kol jie visiškai išdžiū.

Nuolatinis garų režimas

Nuolat naudojant iš garų purkštukų 1 išsiskiria karšti garai; nereikia spausti  3.

Nuolatinis garų režimas	
Nuolatinio režimo įjungimas	Laikykite  3 nuspaustą. Pastumkite slankiojamąjį užraktą 3 žemyn.
Nuolatinio režimo išjungimas	Pastumkite slankiojamąjį užraktą 3 aukštyn.

- Jei iš garų purkštukų 1 laša vanduo: Pastumkite slankiojamąjį užraktą 3 aukštyn. Atleiskite  3. Gaminys įkaista.



ⓘ PASTABOS:

- Jei vandens rezervuaras 5 ištuštinamas veikiant nuolatiniam garų režimui, gaminys automatiškai išsijungia po maždaug 40 sekundžių. Mirksi raudonas LED 11. Atleiskite  3. Pripildykite vandens rezervuarą vandeniu (žr. „Vandens rezervuaro pildymas“).
- Paspaudus garų generavimo mygtuką 3, gaminys automatiškai įsijungia.

● Užulaidių ir apmušalų lyginimas garais

- Išlyginkite užulaidių ir apmušalų raukšles pakabindami juos ant turėklų ir ištempdami.
- Prieš lygindami su garu: Visada patikrinkite veikimą nematomoje audinio vietoje.
- Lyginkite užulaidais/apmušalus garais (žr. „Drabužių lyginimas garais“).
- Naudodami gaminį horizontalioje padėtyje: Laikas nuo laiko gaminį pakreipkite vertikaliai, kad būtų užtikrinama maksimali garinimo galia.

● Lyginimo garais darbų pabaiga

- Pastumkite slankiojamąjį užraktą 3 aukštyn, jei reikia. Atleiskite  3.
- Gaminį su pagrindu 6 padėkite ant lygaus ir stabilaus paviršiaus.
- Nustatykite įj./išj. jungiklį 12 į padėtį . Ištraukite maitinimo kištuką 8 iš lizdo.

- ⓘ **PASTABA:** Atleidus  3 gaminys maždaug po 15 minučių automatiškai sustabdo kaitinimą, ir tuo metu mirksi raudonas LED indikatorius 11.
- Palikite gaminį atvėsti (apie 15 minučių). Nepalikite gaminio be priežiūros, kol jis dar karštas.

- Po kiekvieno naudojimo ištuštinkite vandens rezervuarą [5], kad nesusidarytų kalkių nuosėdos (žr. „Vandens rezervuaro pripildymas/ištuštinimas“).

● Valymas ir priežiūra

⚠ PAVOJUS! Elektros smūgio pavojus!

Prieš valydami gaminį ar atlikdami jo priežiūrą: Ištraukite maitinimo kištuką [8] iš lizdo.

⚠ PERSPĖJIMAS! Nenardinkite elektrinių gaminio dalių į vandenį ar kitus skysčius. Niekada nelaikykite gaminio po tekančiu vandeniu.

- Valykite gaminį šiek tiek sudrėkinta šluoste.
- Valydami nenaudokite jokių braižančių, agresyvių valymo priemonių ar kietų šepetėlių.
- Nuvalę palikite visas dalis išdžiūti.

● Kalkių nuosėdų šalinimas

- Naudokite įprastą kalkių nuosėdų šalinimo priemonę.
- Padarykite kalkių nuosėdų šalinimo priemonės ir vandens tirpalą. Pilkite tirpalą iki žymos **MAX** [7] vandens rezervuare [5]. Įdėkite vandens rezervuarą į gaminį.

⚠ PERSPĖJIMAS! Ruoškite tirpalą laikydamiesi kalkių nuosėdų šalinimo priemonės gamintojo nurodymų.

- Palaikykite tirpalą supiltą laikydamiesi kalkių nuosėdų šalinimo priemonės gamintojo nurodymų.
- Įkiškite maitinimo kištuką [8] į tinkamą kištukinį lizdą.
- Palaukite, kol gaminys pasieks savo darbinę temperatūrą (nuolat šviečia LED [11]).
- Leiskite garus virš kriauklės, kol nebeliks jokių nuosėdų ir nešvarumų.
- Ištraukite maitinimo kištuką [8] iš lizdo.

- Ištuštinkite vandens rezervuarą [5]. Išskalaukite vandens rezervuarą [5] švariame vandenyje.
- Kad pašalintumėte viduje susidariusias linijas, generuokite garus naudodami linijas, generuojate garus naudodami švarų vandentiekio vandenį (žr. „Drabužių lyginimas garais“).

● Laikymas

- Jei nenaudojate, laikykite produktą originalioje pakuotėje.
- Laikykite gaminį sausoje, vaikams nepasiekiamoje vietoje.
- Gaminį laikykite tiksliai su ištuštintu vandens rezervuaru [5].

● Išmetimas

Pakuotė pagaminta iš aplinkai nekenksmingų medžiagų, kurias galite išmesti įprastose grąžinamojo perdirbimo vietose.



Rūšiuodami atliekas, atkreipkite dėmesį į pakuočių ženklinius, kurį sudaro santrumpos (a) ir skaičiai (b), reiškiantys: 1–7: plastikai / 20–22: popierius ir kartonas / 80–98: kombinuotosios pakuotės.



Daugiau informacijos apie nebetinkamo naudoti gaminio išmetimą sužinosite savo savivaldybės ar miesto administracijoje.



Aplinkos apsaugos sumetimais neišmeskite nebetinkamo naudoti gaminio kartu su buitinėmis atliekomis; pristatykite jį į nurodytus surinkimo punktus. Informacijos apie surinkimo punktus ir jų darbo laiką suteiks vietos kompetentingos institucijos.

● **Garantija**

Gaminys buvo pagamintas laikantis griežtų kruopštumo principų ir prieš pristatant buvo atidžiai patikrintas. Esant medžiagų ar gamybos defektams, jūs turite įstatymines teises gaminio pardavėjo atžvilgiu. Ši garantija jokiais būdais neapriboja įstatymais nustatytų jūsų teisių.

Šiam produktui suteikiama 3 metų garantija nuo pirkimo datos. Garantijos teikimo laikotarpis skaičiuojamas nuo pirkimo datos. Pirkimo kvito originalą laikykite saugioje vietoje, nes šis dokumentas reikalingas kaip pirkimo įrodymas.

Išpakavus gaminį, būtina nedelsiant pranešti apie bet kokius pažeidimus ar defektus, kurie jau buvo pirkimo metu.

Jei per 3 metus nuo šio produkto pirkimo datos išryškės medžiagų ar gamybos trūkumų, produktą savo nuožiūra nemokamai pataisykite arba pakeisite. Patvirtinus garantinį reikalavimą garantinis laikotarpis nepratęsiamas. Ta pati sąlyga taikoma ir pakeistoms bei pataisytoms dalims.

Garantija netaikoma, jei šis produktas apgadinamas, netinkamai naudojamas ar netinkamai prižiūrimas.

Garantija taikoma medžiagų ir gamybos trūkumams. Ši garantija netaikoma gaminio dalims, kurios paprastai susidėvi ir todėl yra laikomos susidėvinčiomis dalimis (pvz., baterijos, akumulatoriai, žarnos, rašalo kasetės), taip pat netaikoma trapioms dalims, pvz., jungikliams arba dalims iš stiklo.

● **Veiksmai norint pasinaudoti garantija**

Kad galėtume greitai apdoroti jūsų prašymą, vadovaukitės toliau pateikiamais nurodymais:

Kreipdamiesi koku nors klausimu dėl produkto, kaip pirkimo dokumentą turėkite kasos čekį ir žinokite gaminio numerį (IAN 487800_2501).

Gaminio numerį rasite produkto duomenų lentelėje, išgraviruotą, ant naudojimo instrukcijos viršelio (apačioje kairėje) arba užklijuotą produkto užpakalinėje pusėje ar apačioje.

Jei išryškėtų produkto veikimo ar kitokių trūkumų, pirmiausia telefonu arba elektroniniu paštu kreipkitės į toliau nurodytą klientų aptarnavimo skyrių.

Tada sugedusiu pripažintą produktą, pridėję pirkimo dokumentą (kasos čekį) ir nurodę trūkumą bei jo atsiradimo laiką, nemokamai galėsite išsiųsti nurodytu techninės priežiūros tarnybos adresu.

● **Klientų aptarnavimas**

Klientų aptarnavimo tarnyba Lietuva

Tel.: 080033500

El. paštas: owim@lidl.lt



Üldised ohutusjuhised	Lehekülg	57
Üldised ohutusjuhised	Lehekülg	57
Kasutatud hoiatused ja sümbolid	Lehekülg	60
Sissejuhatus	Lehekülg	61
Ostarbekohane kasutamine	Lehekülg	61
Tarnekomplekt	Lehekülg	61
Osade kirjeldus	Lehekülg	61
Tehnilised andmed	Lehekülg	61
Enne esmakordset kasutamist	Lehekülg	62
Kasutamine	Lehekülg	62
Väljalülitatud režiim	Lehekülg	62
Ooterežiim	Lehekülg	62
Veepaagi täitmine/tühjendamine	Lehekülg	62
Harja eemaldamine/paigaldamine	Lehekülg	62
Riideesemete aurutamine	Lehekülg	62
Kardinate ja polstrite aurutamine	Lehekülg	63
Aurutamise lõpetamine	Lehekülg	63
Puhastamine ja hooldus	Lehekülg	64
Katlakivi eemaldamine	Lehekülg	64
Hoiustamine	Lehekülg	64
Jäätmekäitus	Lehekülg	64
Garantii	Lehekülg	64
Garantii käsitlemine	Lehekülg	65
Teenindus	Lehekülg	65



Üldised ohutusjuhised

- Lapsed alates 8. eluaastast ning inimesed, kelle füüsilised, sensoorsed või vaimsed võimed on piiratud või kellel on liiga vähe kogemusi või teadmisi, tohivad seda toodet kasutada juhul, kui nad teevad seda järelevalve all või kui neid õpetatakse toodet ohutult kasutama ja nad mõistavad kasutamiseiga seonduvaid ohtusid.
- Lapsed ei tohi tootega mängida.
- Järelevalveta lapsed ei tohi toodet puhastada ega teha kasutaja hooldustöid.
- Kui selle toote toitejuhe saab kahjustada, tuleb see ohtude vältimiseks välja vahetada. Seda peab tegema tootja, tema klienditeenindus või muu sarnaselt kvalifitseeritud isik.
- Toodet ei tohi kasutada, kui see on maha kukkunud, nähtavalt kahjustatud või lekib.
- Ettevaatust toote kasutamisel – tootest väljub aur.
- Kui toode on ühendatud voluvõrku või jahtumas, siis hoidke nii toodet kui ka selle toitejuhet alla 8-aastastele lastele kättesaamatus kohas.



Üldised ohutusjuhised

LUGEGE ENNE TOOTE KASUTAMIST OHUTUSJUHISEID JA KASUTUSJUHEND LÄBI! KUI ANNATE SELLE TOOTE TEISTELE EDASI, SIIS ANDKE EDASI KA KÕIK DOKUMENDID!

Kui esineb kahjustusi, mis tulenevad selle kasutusjuhendi eiramisest, muutub garantii kehtetuks! Tootja ei vastuta kaasnevate kahjude eest! Me ei vastuta varalise kahju või vigastuste puhul, mis tulenevad kasutamisevigadest või ohutusjuhiste eiramisest!

Lapsed ja piiratud teovõimega isikud

⚠ HOIATUS! OHUSTAB IMIKUTE JA LASTE ELU JA TERVIST!

Ärge jätke pakendit järelevalveta laste käeulatusse. Nad võivad pakendi tõttu lämbuda.

Sageli ei oska lapsed sellega seotud ohtusid õigesti hinnata. Ärge lubage lapsi pakendite juurde.

- Lapsed alates 8. eluaastast ning inimesed, kelle füüsilised, sensoorsed või vaimsed võimed on piiratud või kellel on liiga vähe kogemusi või teadmisi, tohivad seda toodet kasutada juhul, kui nad teevad seda järelevalve all või kui neid õpetatakse toodet ohutult kasutama ja nad mõistavad kasutamiseiga seonduvaid ohtusid.
- Lapsed ei tohi tootega mängida.
- Järelevalveta lapsed ei tohi toodet puhastada ega teha kasutaja hooldustöid.

Otstarbekohane kasutamine

- ⚠ **HOIATUS!** Oskamatu kasutamine võib põhjustada vigastusi. Kasutage toodet ainult juhendis ettenähtud viisil. Ärge üritage toodet vähimalgi määral muuta.

Elektriohutus

- ⚠ **OHT! Elektrilöögi oht!** Ärge üritage toodet ise parandada. Talitlushäire korral laske seadet remontida üksnes kvalifitseeritud personalil.

- ⚠ **HOIATUS! Elektrilöögi oht!** Ärge kastke toote elektriosi vette ega muudesse vedelikesse. Ärge kunagi hoidke toodet voolava vee all.

- ⚠ **HOIATUS! Elektrilöögi oht!** Ärge kasutage seadet, kui see on kahjustatud. Kui seade on kahjustatud, lahutage see vooluvõrgust ja võtke ühendust edasimüüjaga.

- Kontrollige pistiku ja toitejuhtme seisundit regulaarselt. Kui selle toote toitejuhe saab kahjustada, tuleb see ohtude vältimiseks välja vahetada. Seda peab tegema tootja, tema klienditeenindus või muu sarnaselt kvalifitseeritud isik.
- Jälgige, et tüübisildile märgitud nimipinge kattuks teie vooluvarustuse võrgupingega.

Kasutamine

- ⚠ **HOIATUS! Vigastusoht!** Lülitage toode välja ja eemaldage see vooluvõrgust, enne kui teete puhastustöid ning kui toode ei ole kasutuses.
- Vooluvõrku ühendatud toodet ei tohi jätta järelevalveta.
- Enne veepaagi veega täitmist tuleb toitepistik pistikupesast eemaldada.











- Toodet tohib kasutada ja asetada üksnes tasasele ja stabiilsele pinnale.
- Veenduge, et pind, millele te toote koos alusega panete, on stabiilne.
- Toodet ei tohi kasutada, kui see on maha kukkunud, nähtavalt kahjustatud või lekib.
- Ärge kasutage toodet, kui toitejuhe või pistik on kahjustatud, kui toode ei tööta või on mingil viisil kahjustatud.
- Kasutage toodet üksnes kuivades siseruumides.
- Ärge kasutage toodet märgade kätega või märjal põrandal seistes. Ärge puudutage pistikut märgade kätega.
- Kaitske toodet kuumuse eest. Ärge pange toodet lahtiste leekide ega soojusallikate lähedusse, nt ahjud või kütteseadmed.
- Kaitske toitejuhet kahjustuste eest. Ärge laske sellel rippuda üle teravate servade ning ärge muljuge ega painutage seda. Toitejuhe ei tohi olla kuumade pindade ega lahtise leegi lähedal. Jälgige, et keegi ei saaks seda kogemata tõmmata ega selle otsa komistada.
- Ärge kasutage toodet edasi, kui toitejuhtme murdumiskaitse on kahjustatud!
- Ärge eemaldage pistikupesast toitejuhtmest hoides ega mähkige toitejuhet ümber toote.
- Kaitske toodet, toitejuhet ja pistikut tolmu, otsese päikesevalguse ning veetilkade ja veepritsmete eest.
- Hoidke toodet jahedas, kuivas kohas, kus see on kaitstud niiskuse eest ja kus lapsed sellele ligi ei pääse.
- Puhastage toodet (vt „Puhastamine ja hooldus“).

Põletusohud

- Ettevaatust toote kasutamisel – tootest väljub aur.
- Kuumal tootel võtke kinni üksnes käepidemest.
- Aur on väga kuum. Ärge kunagi hoidke oma käsi aurutsakute ees.
- Ärge kunagi puudutage aurutsakuid töötamise ajal või kuumenenud olekus (nt temperatuuri kontrollimiseks).
- Kui toode on ühendatud vooluvõrku või jahtumas, siis hoidke nii toodet kui ka selle toitejuhet alla 8-aastastele lastele kättesaamatus kohas.

Kasutatud hoiatused ja sümbolid

Selles kasutusjuhendis ja pakendil kasutatakse järgmisi hoiatusi:

	<p>OHT! See sümbol koos tunnussõnaga „Oht“ tähistab suure riskiteguriga ohtu, mille tagajärg on vältimata jätmise korral raske vigastus või surm.</p>		<p>Vahelduvvool/-pinge</p>
	<p>HOIATUS! See sümbol koos tunnussõnaga „Hoiatus“ tähistab keskmise riskiteguriga ohtu, mille tagajärg võib vältimata jätmise korral olla raske vigastus või surm.</p>	<p>Hz</p>	<p>Hertsid (võrgusagedus)</p>
	<p>ETTEVAATUST! See sümbol koos tunnussõnaga „Ettevaatust“ tähistab väikese riskiteguriga ohtu, mille tagajärg võib vältimata jätmise korral olla kerge või keskmise raskusega vigastus.</p>	<p>W</p>	<p>Vatid</p>
	<p>TÄHELEPANU! Sümbol tunnussõnaga „Tähelepanu“ hoiatab võimaliku varalise kahju eest.</p>		<p>MÄRKUS: See sümbol koos tunnussõnaga „Märkus“ pakub kasulikku lisateavet.</p>
 	<p>Ohutusjuhised Tegevusjuhised</p>		<p>Elektrilöögi oht!</p>
			<p>ETTEVAATUST Kuum pind!</p>
			<p>Toode kuulub kaitseklassi I ja tuleb maandada.</p>
		<p>CE</p>	<p>CE-märgis kinnitab, et toode vastab asjakohastele ELi direktiividele.</p>

AURUHARI

● Sissejuhatus

Õnnetleme teid selle uue toote ostu puhul! Olete endale saanud kõrge kvaliteedilise toote. Kasutusjuhend kuulub toote juurde. Selles on olulisi juhiseid ohutuse, kasutamise ja jäätmekäitluse kohta. Enne toote kasutamist tutvuge selle kohta antud kasutus- ja ohutuse alaste juhistega. Kasutage toodet üksnes kirjeldatud viisil ja otstarbel. Tooted edasiandmisel kolmandatele isikutele andke kaasa ka kõik toote dokumendid.

● Otstarbekohane kasutamine

See toode on mõeldud rõivaste aurutamiseks. Ärge kasutage seda muul otstarbel.

Toode on ette nähtud ainult eramajapidamises kasutamiseks ja mitte kommertseesmärgil.

Tootja ei vastuta mittesihipärasest kasutamisest tekkinud kahjustuste eest.



● Tarnekomplekt

Kontrollige pärast seadme lahtipakkimist, kas komplekt on terviklik ja kõik osad nõuetekohases seisundis. Eemaldage enne kasutamist kõik pakendiosad täielikult.

- 1x Auruhari
- 1x Eemaldatav veepaak
- 1x Hari
- 1x Kasutusjuhend

● Osade kirjeldus

(Joonis A)

- 1 Auruotsakud
- 2 Hari
- 3  (Aurunupp koos lukustusnupuga)
- 4  (Veepaagi ava)
- 5 Veepaak
- 6 Alus
- 7 Märgistus **MAX** (vee maks. täitekogus 250 ml)
- 8 Toitejuhe (väändumisvastase kaitse ja kaabli takjapaelaga) ja pistik
- 9  (Vabastusnupud - veepaagi mõlemal küljel)
- 10 Käepide

(Joonis B)

- 11 LED
- 12 Sisse-/väljalülitusnupp (O/I)

● Tehnilised andmed

Mudeli numbrid	
Oliivikarva (VDE-pistik):	HG13319A
(BS-pistik):	HG13319A-BS
(CH-pistik):	HG13319A-CH
Beež (VDE-pistik):	HG13319B
(BS-pistik):	HG13319B-BS
(CH-pistik):	HG13319B-CH
Nominaalsisend:	220-240 V~, 50-60 Hz
Nominaalvõimsus:	1190-1400 W
Kaitseklass:	I
Energiatarve väljalülitatud režiimis:	0,0 W
Energiatarve ooterežiimis:	0,3 W

● Enne esmakordset kasutamist

- Eemaldage pakendid. Kontrollige, kas kõik osad on olemas.
- Puhastage toodet (vt „Puhastamine ja hooldus“).

❗ **MÄRKUS:** Esmakordsel kasutamisel võib toode eritada kergetid auru või lõhnu. Need on tootmis- või transpordijäätised, mis kiiresti ära kaovad. Lisaks võivad esineda vaiksed helid, nagu nagin või krigin. Need kaovad samuti kiiresti, niipea kui plastosad on töttingimustega lõplikult kohanenud.

● Kasutamine

● Väljalülitatud režiim

- Toode lülitub väljalülitatud režiimi, kui sisse-/väljalülitusnupp **12** on asendis **○**.

● Ooterežiim

- Aurunupu **3** vabastamisel lõpetab toode 15 minuti pärast automaatselt kuumatamist ja punane LED **11** hakkab vilkuma.

● Veepaagi täitmine/ tühjendamine

⚠ **OHT! Elektrilöögi oht!** Enne veepaagi **5** täitmist: Lahutage pistik **8** pistikupesast.

❗ MÄRKUSED:

- Täitke veepaak **5** veega (ilma lisaaineteta). Kasutage sõltuvalt kohalikust veekaredusest:

Veekaredus	Vett
Pehme	Kraanivesi
Keskmise karedusega	Destilleeritud ja kraanivesi (suhtes: 1:1)
Kare	Destilleeritud vesi
Oma piirkonna veekareduse kohta saate küsida veevarustajalt.	

- Veepaak **5** mahutab umbes 250 ml.
- Märgistus **MAX 7** kehtib maksimaalse vee täitetaseme kohta, kui veepaak **5** seisab vertikaalselt.

■ **Veepaagi 5 täitmine:** Vajutage vabastusnuppudele **9**. Tõmmake veepaak **5** tootest välja (Joonis C). Lisage veepaagi ava **4** kaudu veepaaki **5** vesi. Ärge ületage märgistust **MAX 7**.

Sulgege veepaagi ava **4**. Pühkige pritsinud vesi ära. Asetage veepaak **5** tootesse (Joonis D). Veepaak **5** fikseerub tootesse klõpsatusega.

■ **Veepaagi 5 tühjendamine:** Eemaldage veepaak **5**. Valage veepaagi ava **4** kaudu veepaagist vesi välja.

● Harja eemaldamine/ paigaldamine

(Joonis E)

⚠ **HOIATUS! Põletusoht!** Enne harja **2** eemaldamist või paigaldamist oodake, kuni toode on maha jahtunud.

❗ **MÄRKUS:** Toodet saab kasutada koos harjaga või ilma harjata **2**.

■ **Harja 2 eemaldamine:** Tõmmake harja **2** ettevaatlikult alumisest kaarest.

■ **Harja 2 paigaldamine:** Vajutage hari **2** auruotsakutele **1**. Alumine kaar peab fikseeruma.

● Riideesemete aurutamine

■ **Ettevalmistamine:** Riputage riideese riidepuule või stanglele.

⚠ **TÄHELEPANU! Tootes kahjustamise oht!** Enne aurutamist: Kontrollige riideeseme triikimisjuhendist, kas seda tohib selle tootega töödelda:

Triikimissuunis	Sobib
	Jah
	Jah
	Jah
	Ei
Sageli leiate triikimisjuhise riideeseme küljes olevalt etiketilt.	

Kui etiketti ei ole: Proovige aurutamist esmalt riideseme vähem nähtaval osal.

⚠ **TÄHELEPANU! Toote kahjustamise oht!**

Ärge töödelge nahka, sametit, impregneeritud mööblit ja aurutundlikke materjale.

Ärge puudutage kuumatundlikke materjale (nt sünteetilised materjalid nagu polüamiid või viskoos) otse kuumade aurutsakutega [1]. Kasutage ainult aurutamise funktsiooni.

- Ühendage pistik [8] sobivasse pistikupesasse. Seadke sisse-/väljalülitusnupp [12] asendisse I.

LED [11]	Kirjeldus
Vilgub (siniselt)	Toode soojeneb
Põleb pidevalt (siniselt)	Toode on valmis aurutamiseks

- **Väljutage aur:** Hoidke  [3] vajutatult.

⚠ **HOIATUS! Põletusoh!**

Aurutamisel suunake aurutsakud [1] alati riideseme suunas (Joonis F).

Ärge kunagi triikige auruga riidesemeid, mis on teil seljas.

Laske riidesemetel enne kandmist riidepuul kuivada.

- Tõmmake riideset ühe käega pikisuunas. Aurutage riideset ja liikuge harjaga [2] üle pealispinna. Seejuures hoidke käsi aurust kaugemal.
- Vajutage kergelt harjaga [2] riidesemele. Liigutage harja [2] sirgjooneliselt edasi ja tagasi.

ⓘ **MÄRKUSED:**

- Pärast pesemist: Riputage riietusesemed üles (nt riidepuule). Nii kuivavad riidesemed vähem kortsu.
- Toode ei suuda eemaldada tugevaid kortse või tekitada sirget ja triigitud välimust. Selleks sobib paremini triikraud.
- Aurutamisel: Riidesemed võtavad niiskuse sisse. Enne kappi panemist laske riidesemetel täielikult ära kuivada.

Pidev auruvoog

Pideva auruvoo ajal tuleb aurutsakutest [1] auru välja;  [3] ei pea selleks vajutama.

Pidev auruvoog	
Aurutamise alustamine	Hoidke  [3] vajutatult. Liigutage lukustusnupp [3] alla.
Pideva auruvoo lõpetamine	Liigutage lukustusnupp [3] üles.

- Kui aurutsakutest [1] peaks vett tilkuma: Liigutage lukustusnupp [3] üles. Laske  [3] lahti. Toode kuumeneb.

ⓘ **MÄRKUSED:**

- Kui veepaak [5] pideva auruvoo ajal tühjak saab, lülitab toode ennast 40 sekundi pärast automaatselt välja. Punane LED [11] vilgub. Laske  [3] lahti. Täitke veepaak veega (vaadake jaotist „Veepaagi täitmine“).
- Toode lülitab end uuesti automaatselt sisse, kui te vajutate aurunuppu [3].

● **Kardinate ja polstrite aurutamine**

- Eemaldage kardinatelt ja polstritelt kortsud, riputades need laiali ja siis pingule tõmmates.
- Enne aurutamist: Tehke kanga vähem märgataval osal katsetus.
- Aurutage kardinaid/polstrit (vaadake jaotist „Riidesemete aurutamine“).
- Toote kasutamine horisontaalselt: Hoidke toodet aeg-ajalt vertikaalselt, et saada maksimaalne auruvõimsus.

● **Aurutamise lõpetamine**

- Vajadusel liigutage lukustusnupp [3] üles. Laske  [3] lahti.
- Asetage toode koos alusega [6] tasasele ja stabiilsele pinnale.
- Seadke sisse-/väljalülitusnupp [12] asendisse **O**. Tõmmake pistik [8] pistikupesast välja.

❗ MÄRKUS: 🖐️ **3** vabastamisel lõpetab toode umbes 15 minuti pärast automaatselt kuumutamise ja punane LED **11** hakkab vilkuma.

- Laske tootel jahtuda (umbes 15 minutit). Ärge jätke toodet järelevalveta, kuni see on veel kuum.
- Tühjendage pärast kasutamist veepaak **5**, et ennetada katlakivi tekkimist (vaata jaotist „Veepaagi täitmine/tühjendamine“).

● Puhastamine ja hooldus

⚠️ OHT! Elektrilöögi oht! Enne toote puhastamist või hooldamist: Lahutage pistik **8** pistikupesast.

⚠️ HOIATUS! Ärge kastke toote elektriosi vette ega muudesse vedelikesse. Ärge kunagi hoidke toodet voolava vee all.

- Puhastage toodet õrnalt niisutatud lapiga.
- Ärge puhastage küürivate või agressiivsete puhastusvahenditega ega ka kõvade harjastega.
- Laske pärast puhastamist osadel kuivada.

● Katlakivi eemaldamine

- Kasutage tavalist katlakivi eemaldusvahendit.
- Segage katlakivi eemaldusvahend ja vesi kokku. Täitke veepaak **5** lahusega kuni määrgistuseni **MAX 7**. Asetage veepaak tootesse.

⚠️ HOIATUS! Lahuse segamisel järgige katlakivi eemaldusvahendi tootja suuniseid.

- Laske lahusel katlakivi eemaldusvahendi tootja juhiste järgi mõjuda.
- Ühendage pistik **8** sobivasse pistikupesasse.
- Oodake, kuni toode saavutab oma töötemperatuuri (LED **11** põleb pidevalt).
- Laske valamukohal auru nii kaua välja, kuni enam ei ole setet või mustust.
- Lahutage pistik **8** pistikupesast.
- Tühjendage veepaak **5**. Peske veepaaki **5** puhta veega.
- Sisemiste kanalite loputamiseks tekitage seejärel aur puhtast kraaniveest (vaata jaotist „Riideesemete aurutamine“).

● Hoiustamine

- Kui te toodet ei kasuta, hoidke seda originaalpakendis.
- Hoidke toodet kuivas kohas, kus lapsed sellele ligi ei pääse.
- Hoiustage toodet ainult tühja veepaagiga **5**.

● Jäätmekäitus

Pakend koosneb keskkonnasõbralikest materjalidest, mida saab käidelda kohalikes ringlussevõtu keskustes.



Jälgige prügi sorteerimisel pakkematerjalide tähistusi, mis koosnevad lühenditest (a) ja numbritest (b) ning nende tähendused on järgmised: 1–7: plastik / 20–22: paber ja papp / 80–98: liitmaterjalid.



Küsige vana toote käitlemise võimaluste kohta oma valla- või linnavalitsusest.



Ärge visake oma vana toodet keskkonna kaitsmise huvides olmeprügi hulka, käideldge see nõuetekohaselt. Kogumispunktide ja nende lahtioleku aegade kohta saate teavet asjakohasest haldusasutusest.

● Garantii

Toode on valmistatud rangete kvaliteedijuhiste järgi ja seda on enne tarnimist põhjalikult kontrollitud. Materjali- või tootmisdefektide korral on teil seaduslikud õigused toote müüja suhtes. Teie seadusjärgsed õigused ei ole mingil juhul piiratud meie allpool sätestatud garantiiga.

Selle toote garantii kehtib 3 aastat alates ostukuupäevast. Garantiiaeg algab ostukuupäevaga. Hoidke müügitšeki originaali kindlas kohas, kuna see dokument on vajalik ostu tõendamiseks.

Kõikidest kahjustustest või defektidest, mis esinesid juba ostmise ajal, tuleb teatada kohe pärast toote lahtipakkimist.

Kui tootel ilmneb 3 aasta jooksul alates ostukuupäevast materjali- või teostusviga, parandame või asendame selle omal valikul teie eest tasuta. Garantiiperioodi ei pikendata kinnitatud garantiinõudega. See kehtib ka asendatud ja parandatud osade kohta.

See garantii kaotab kehtivuse, kui toode on kahjustatud, või kui seda on valesti kasutatud või hooldatud.

Garantii katab materjali- ja tootmisdefektid. See garantii ei laiene tooteosadele, mis on tavapäraselt kulunud ja mida seetõttu peetakse kuluvateks osadeks (nt akud, taaslaetavad akud, voolikud, värvikassetid), ega ka purunevate osade kahjustustele, nt lülitid või klaasist osad.

● Garantii käsitlemine

Selleks et teie mureküsimus saaks kiire lahenduse, järgige palun alltoodud juhiseid:

Kõikide päringute jaoks hoidke oma ostu tõendamiseks alles kassatšekk ja toote number (IAN 487800_2501).

Toote numbri leiate tüübisildilt, graveeringult, oma kasutusjuhendi tiitellehelt (all vasakul) või toote taga- või allosas olevalt kleebiselt.

Toote toimivusvigade või muude puuduste korral võtke kõigepealt telefoni või e-posti teel ühendust alltoodud teenindusosakonnaga.

Lisades defektsele tootele ostudokumendi (kassatšeki), kirjelduse toote puuduste kohta ja andmed selle kohta, millal need ilmsid, saate selle tasuta saata teile teadaantud teeninduse aadressile.

● Teenindus

 **Teenindus Eestis**

Tel: 8000049117

E-posti aadress: owim@lidl.ee



Vispārējie drošības norādījumi	Lpp.	67
Vispārējie drošības norādījumi	Lpp.	67
Izmantotie brīdinājumi un simboli	Lpp.	71
Ievads	Lpp.	72
Paredzētais lietojums	Lpp.	72
Komplektācija	Lpp.	72
Daļu apraksts	Lpp.	72
Tehniskie parametri	Lpp.	72
Pirms pirmās lietošanas	Lpp.	73
Lietošana	Lpp.	73
Izslēgts režīms	Lpp.	73
Dīkstāves režīms	Lpp.	73
Ūdens tvertnes piepildīšana/iztukšošana	Lpp.	73
Birstes noņemšana/uzlikšana	Lpp.	73
Apģērba gabalu gludināšana ar tvaiku	Lpp.	73
Aizkaru un polsteru gludināšana ar tvaiku	Lpp.	75
Gludināšanas ar tvaiku pabeigšana	Lpp.	75
Tīrīšana un kopšana	Lpp.	75
Atkalķošana	Lpp.	75
Glabāšana	Lpp.	75
Utilizācija	Lpp.	76
Garantija	Lpp.	76
Rīcība garantijas gadījumā	Lpp.	76
Serviss	Lpp.	76



Vispārējie drošības norādījumi

- Šo izstrādājumu var lietot bērni no 8 gadu vecuma un personas ar ierobežotām fiziskajām, sensorajām vai garīgajām spējām vai kam ir nepietiekama pieredze un zināšanas, ja tās tiek uzraudzītas vai ir instruētas par to, kā droši lietot izstrādājumu, un saprot ar izstrādājuma lietošanu saistītos riskus.
- Bērni nedrīkst rotaļāties ar izstrādājumu.
- Bērni tīrīšanu un apkopi nedrīkst veikt bez pieaugušo uzraudzības.
- Ja šī izstrādājuma tīkla pieslēguma vads ir bojāts, tad, lai novērstu iespējamo apdraudējumu, tā nomaiņu jāveic ražotājam, ražotāja klientu dienestam vai līdzīgi kvalificētai personai.
- Aizliegts lietot izstrādājumu gadījumā, ja tas ir nokritis, ja tam ir redzami bojājumi vai ja tas nav hermētisks.
- Uzmanieties, izmantojot izstrādājumu, no tā izplūst tvaiks.

- Izstrādājumu, kad tas ir pieslēgts strāvas tīklam vai atdziest, un pieslēguma vadu turiet vietā, kas nav pieejama bērniem, kas ir jaunāki par 8 gadiem.



Vispārējie drošības norādījumi

PIRMS IZSTRĀDĀJUMA LIETOŠANAS IEPAZĪSTIETIES AR VISIEM DROŠĪBAS UN EKSPLUATĀCIJAS NORĀDĪJUMIEM! NODODOT ŠO IZSTRĀDĀJUMU TĀLĀK CITĀM PERSONĀM, DODIET LĪDZI ARĪ VISUS DOKUMENTUS!

Lietošanas pamācības neievērošanas dēļ radušos zaudējumu gadījumā tiek zaudētas garantijas tiesības! Ražotājs neatbild par turpmākiem zaudējumiem! Ražotājs neatbild par materiālajiem zaudējumiem vai personai nodarītiem kaitējumiem, kas radušies neatbilstošas lietošanas vai drošības norādījumu neievērošanas dēļ!

Bērni un personas ar ierobežotām spējām

⚠ BRĪDINĀJUMS! ZĪDAIŅU UN BĒRNU DZĪVĪBAS APDRAUDĒJUMS UN NELAIMES GADĪJUMU RISKS!

Neatstājiet bērnus bez uzraudzības, ja tiem ir pieejams iepakojuma materiāls. Iepakojuma materiāls rada nosmakšanas risku.

Bērni bieži nenovērtē ar to saistītos riskus. Neļaujiet bērniem piekļūt iepakojuma materiāliem.

- Šo izstrādājumu var lietot bērni no 8 gadu vecuma un personas ar ierobežotām fiziskajām, sensorajām vai garīgajām spējām vai kam ir nepietiekama pieredze un zināšanas, ja tās tiek uzraudzītas vai ir instruētas par to, kā droši lietot izstrādājumu, un saprot ar izstrādājuma lietošanu saistītos riskus.
- Bērni nedrīkst rotaļāties ar izstrādājumu.

- Bērni tīrīšanu un apkopi nedrīkst veikt bez pieaugušo uzraudzības.

Paredzētais lietojums

⚠ BRĪDINĀJUMS!

Nelietpratīgas lietošanas dēļ var rasties savainojumi. Izstrādājumu lietojiet tikai saskaņā ar šo pamācību. Nemēģiniet pārveidot izstrādājumu nekādā veidā.

Elektrodrošība

⚠ BĪSTAMI! Elektriskās strāvas trieciena risks!

Nemēģiniet paši remontēt izstrādājumu.

Darbības traucējuma gadījumā izstrādājumu drīkst remontēt tikai kvalificēts personāls.

⚠ BRĪDINĀJUMS!

Elektriskās strāvas trieciena risks!

Neiegremdējiet izstrādājuma elektriskās daļas ūdenī vai citos šķidrumos. Nekad neturiet izstrādājumu zem tekoša ūdens.

⚠️ BRĪDINĀJUMS!

Elektriskās strāvas

trieciena risks! Nelietojiet bojātu izstrādājumu. Ja izstrādājums ir bojāts, atvienojiet to no elektrotīkla un vērsieties pie tirgotāja.

- Regulāri pārbaudiet, vai kontaktdakša un pieslēguma vads nav bojāts. Ja šī izstrādājuma tīkla pieslēguma vads ir bojāts, tad, lai novērstu iespējamo apdraudējumu, tā nomaiņu jāveic ražotājam, ražotāja klientu dienestam vai līdzīgi kvalificētai personai.
- Raugiet, lai datu plāksnītē norādītais nominālais spriegums atbilstu jūsu energoapgādes tīkla spriegumam.

Lietošana

⚠️ BRĪDINĀJUMS! Traumu

risks! Pirms veicat tīrīšanu, kā arī laikā, kad izstrādājums netiek lietots, izslēdziet to un atvienojiet no strāvas tīkla.

- Izstrādājumu nedrīkst atstāt bez uzraudzības, kamēr tas ir pievienots elektrotīklam.

- Atvienojiet kontaktdakšu no kontaktligzdas, pirms uzpildāt ūdens tvertni ar ūdeni.
- Izstrādājumu drīkst izmantot un novietot tikai uz līdzenas un stabilas virsmas.
- Pārliedzinieties, ka virsma, uz kuras izstrādājums ar savu pamatni tiek novietots, ir stabila.
- Aizliegts lietot izstrādājumu gadījumā, ja tas ir nokritis, ja tam ir redzami bojājumi vai ja tas nav hermētisks.
- Neuzsāciet izstrādājuma lietošanu, ja ir bojāts pieslēguma vads vai spraudnis, ja izstrādājums nedarbojas vai ir kā citādi bojāts.
- Izmantojiet izstrādājumu tikai sausās iekštelpās.
- Nelietojiet izstrādājumu ar mitrām rokām vai stāvēt uz mitras grīdas. Nepieskarieties kontaktdakšai ar mitrām rokām.
- Sargiet izstrādājumu no karstuma. Nenovietojiet izstrādājumu atvērtas liesmas vai karstuma avota, piemēram, krāsns vai apsildes ierīces tuvumā.

- Sargiet pieslēguma vadu no bojājumiem. Raugiet, lai tas neatrastos uz asām malām, netiktu saspiegts vai saliekts. Raugiet, lai pieslēguma vads neatrastos karstu virsmu un atklātas liesmas tuvumā. Raugiet, lai to nevarētu nejauši pavilkst vai aiz tā paklupt.
- Nelietojiet izstrādājumu, ja ir bojāta pieslēguma vada salocīšanas aizsardzība!
- Nevelciet kontaktdakšu no kontaktligzdas aiz pieslēguma vada un netiniet pieslēguma kabeli ap izstrādājumu.
- Aizsargājiet izstrādājumu, pieslēguma vadu un kontaktdakšu no putekļiem, tieša saules starojuma, ūdens lāsēm un šļakatām.
- Glabājiet izstrādājumu bērniem nepieejamā, vēsā, sausā vietā, kas pasargāta no mitruma.
- Notīriet izstrādājumu (skatiet nodaļu "Tīrīšana un kopšana").

Apdegumu draudi

- Uzmanieties, izmantojot izstrādājumu, no tā izplūst tvaiks.
- Satveriet uzkaršēto izstrādājumu tikai aiz roktura.
- Tvaiks ir ļoti karsts. Nekad neturiet rokas tvaika sprauslu priekšā.
- Nekad nepieskarieties tvaika sprauslām, kad tās tiek lietotas vai ir uzkaršētā stāvoklī (piemēram, lai pārbaudītu temperatūru).
- Izstrādājumu, kad tas ir pieslēgts strāvas tīklam vai atdziest, un pieslēguma vadu turiet vietā, kas nav pieejama bērniem, kas ir jaunāki par 8 gadiem.

Izmantotie brīdinājumi un simboli

Lietošanas pamācībā un uz iepakojuma izmantoti tālāk norādītie brīdinājumi:

	<p>BĪSTAMI! Šis simbols kopā ar signālvārdu "Bīstami" norāda uz augstas riska pakāpes apdraudējumu, un, ja tas netiek novērsts, rodas smaga trauma vai iestājas nāve.</p>	 <p>Mainstrāva/spriegums</p>
		<p>Hz Herci (tīkla frekvence)</p>
	<p>BRĪDINĀJUMS! Šis simbols kopā ar signālvārdu "Brīdinājums" norāda uz vidējas riska pakāpes apdraudējumu, kura neievērošanas dēļ var rasties smaga trauma vai iestāties nāve.</p>	<p>W Vati</p>
		<p> NORĀDE: Šis simbols kopā ar signālvārdu "Norāde" norāda uz noderīgu papildinformāciju.</p>
	<p>PIESARDZĪBU! Šis simbols kopā ar signālvārdu "Piesardzību" norāda uz zemas riska pakāpes apdraudējumu, kura neievērošanas dēļ var rasties neliela vai vidēji smaga trauma.</p>	<p> Bīstami – strāvas trieciena risks!</p>
		<p> PIESARDZĪBU Karsta virsma!</p>
	<p>UZMANĪBU! Šis simbols kopā ar signālvārdu "Uzmanību" norāda uz iespējamu mantas bojājuma risku.</p>	<p> Šis izstrādājums ir klasificēts I aizsardzības klasē un ir jāsazemē.</p>
		<p>CE CE zīme apstiprina atbilstību ES direktīvām, kas piemērojamas izstrādājumam.</p>
<p> Drošības norādījumi</p> <p> Norādījumi par apiešanos</p>		

TVAIKA GLUDEKLIS

● Ievads

Apsveicam jūs ar jaunā izstrādājuma iegādi! Jūs esat izvēlējis augstas kvalitātes izstrādājumu. Lietošanas instrukcija ir šī izstrādājuma sastāvdaļa. Tā ietver svarīgas norādes attiecībā uz drošību, lietošanu un utilizāciju. Pirms izstrādājuma lietošanas iepazīstieties ar visiem lietošanas un drošības norādījumiem. Izmantojiet izstrādājumu tikai tā, kā aprakstīts un atbilstoši tam paredzētajam lietojumam. Ja nododat izstrādājumu citai personai, dodiet līdzi arī visu dokumentāciju.

● Paredzētais lietojums

Šis izstrādājums ir paredzēts tekstilizstrādājumu gludināšanai ar tvaiku. Neizmantojiet to citiem mērķiem.

Izstrādājumu paredzēts lietot tikai privātajās mājāsaimniecībās, bet ne komerciāliem nolūkiem.

Ražotājs neatbild par zaudējumiem, kas radušies nepareizas lietošanas dēļ.



● Komplektācija

Pēc izstrādājuma izņemšanas no iepakojuma pārbaudiet, vai ir piegādātas visas daļas un vai tās ir pienācīgā stāvoklī. Pirms lietošanas noņemiet visus iepakojuma materiālus.

- 1x Tvaika gludeklis
- 1x Noņemama ūdens tvertne
- 1x Birste
- 1x Lietošanas pamācība

● Daļu apraksts

(A att.)

- 1 Tvaika sprauslas
- 2 Birste
- 3  (Tvaika poga ar bīdāmu fiksatoru)
- 4  (Ūdens tvertnes atvere)
- 5 Ūdens tvertne
- 6 Pamatne
- 7 Marķējums **MAX** (maksimālais ūdens uzpildes daudzums 250 ml)
- 8 Pieslēguma vads (ar aizsardzību pret salocīšanos un velcro kabeļu stiprināšanai) un kontaktdakšu
- 9  (Atbrīvošanas pogas – abās ūdens tvertnes pusēs)
- 10 Rokturis

(B att.)

- 11 LED indikators
- 12 Ieslēgšanas/izslēgšanas slēdzis (O/I)

● Tehniskie parametri

Modeļa numuri	
Oļīvu	(VDE kontaktdakša): HG13319A
	(BS kontaktdakša): HG13319A-BS
	(CH kontaktdakša): HG13319A-CH
Bēšs	(VDE kontaktdakša): HG13319B
	(BS kontaktdakša): HG13319B-BS
	(CH kontaktdakša): HG13319B-CH
Nominālā ieeja:	220–240 V~, 50–60 Hz
Nominālā jauda:	1190–1400 W
Aizsargklase:	I
Enerģijas patēriņš izslēgtā režīmā:	0,0 W
Enerģijas patēriņš dīkstāves režīmā:	0,3 W

● Pirms pirmās lietošanas

- Noņemiet iepakojumu. Pārbaudiet, vai ir pieejamas visas daļas un vai tās ir pilnīgas.
- Noīriet izstrādājumu (skatiet nodaļu "Tīrīšana un kopšana").
- ① **NORĀDE:** Pirmās lietošanas reizes laikā no izstrādājuma var rasties nelieli izgarojumi vai nepatīkams aromāts. Tās ir ražošanas vai transportēšanas paliekas, kas ātri izgaro. Turklāt var rasties nelieli trokšņi, piemēram, knakšķēšana vai sprakšķēšana. Arī šie trokšņi ātri izzūd pēc tam, kad plastmasas daļas ekspluatācijas apstākļos pieguļ beigu pozīcijā.

● Lietošana

● Izslēgts režīms

- Izstrādājums pāriet izslēgtā režīmā, kad ieslēgšanas/izslēgšanas slēdzis [12] atrodas ○ pozīcijā.

● Dīkstāves režīms

- Atlaižot tvaika pogu [3], izstrādājums automātiski pārtrauc sildīšanu pēc 15 minūtēm un sāk mirgot sarkanā LED [11].

● Ūdens tvertnes piepildīšana/iztukšošana

- ⚠ **BĪSTAMI! Elektriskās strāvas trieciena risks!** Pirms ūdens tvertnes [5] uzpildīšanas rīkojieties, kā norādīts tālāk: Atvienojiet kontaktdakšu [8] no kontaktlīdzes.

① NORĀDES:

- Piepildiet ūdens tvertni [5] ar ūdeni (bez piedevām). Izmantojiet atkarībā no reģiona ūdens cietības:

Ūdens cietība	Ūdens
Mīksts	Krāna ūdens
Vidēji ciets	Destilēts un krāna ūdens (attiecība: 1:1)
Ciets	Destilēts ūdens

Ūdens cietību uzzināsiet no sava vietējā ūdensapgādes uzņēmuma.

- Ūdens tvertnes [5] ietilpība ir apmēram 250 ml.
- Marķējums **MAX** [7] maksimālajam ūdens līmenim ir derīgs, kad ūdens tvertne [5] ir vertikālā stāvoklī.
- **Ūdens tvertnes [5] piepildīšana:** Nospiediet atbrīvošanas pogas △ [9]. Izvelciet ūdens tvertni [5] no izstrādājuma (C att.). Iepildiet ūdeni caur ūdens tvertnes [5] atveri [4] ūdens tvertnē. Nepārsniedziet marķējumu **MAX** [7]. Aizveriet ūdens tvertnes atveri [4]. Noslaukiet uzšakstējušo ūdeni. Ievietojiet ūdens tvertni [5] izstrādājumā (D att.). Ūdens tvertne [5] izstrādājumā nofiksēsies ar klikšķi.
- **Ūdens tvertnes [5] iztukšošana:** Izņemiet ūdens tvertni [5]. Izlejiet ūdeni caur ūdens tvertnes atveri [4] ārā.

● Birstes noņemšana/uzlikšana

(E att.)

⚠ **BRĪDINĀJUMS! Apdegumu risks!**

Pirms noņemat vai uzliekat birsti [2], pagaidiet, līdz izstrādājums ir atdzisis.

- ① **NORĀDE:** Izstrādājumu var izmantot ar birsti [2] vai bez tās.





- **Birstes [2] noņemšana:** Uzmanīgi novelciet birsti [2] aiz apakšējā loka.
- **Birstes [2] uzlikšana:** Uzspiediet birsti [2] uz tvaika sprauslām [1]. Apakšējam lokam ir jānofiksējas.

● Apgērba gabalu gludināšana ar tvaiku

- **Sagatavošana:** Uzkariet apgērba gabalu uz pakaramā vai stieņa.

⚠ **UZMANĪBU! Izstrādājuma bojājumu risks!**

Pirms gludināšanas ar tvaiku: Atbilstīgi gludināšanas norādēm pārbaudiet, vai apgērba gabals ir piemērots apstrādei ar šo izstrādājumu:

Gludināšanas norāde	Piemērots
	Jā
	Jā
	Jā
	Nē
Gludināšanas norādes bieži atrodas uz apgērba gabalam piešūtas etiķetes.	

Ja etiķetes nav: Vispirms izmēģiniet gludināšanu ar tvaiku kādā neuzkrītošā auduma vietā.

⚠ UZMANĪBU! Izstrādājuma bojājumu risks!

Neapstrādājiet ādu, samtu, impregnētas mēbeles un pret tvaiku jutīgus materiālus. Neaizskariet pret karstumu jutīgus materiālus (piemēram, tādus sintētiskus materiālus kā poliamīds vai mākslīgais zīds) tiešā veidā ar karstajam tvaika sprauslām **1**. Izmantojiet tikai tvaika gludināšanas funkciju.

- Pieslēdziet kontaktdakšu **8** piemērotai kontaktilgzdai. Pārslēdziet ieslēgšanas/izslēgšanas slēdzi **12** pozīcijā **I**.

LED indikators 11	Apraksts
Mirgo (zils)	Izstrādājums uzsilst
Spīd pastāvīgi (zils)	Izstrādājums gatavs gludināšanai ar tvaiku

- **Tvaika izlaišana:** Turiet  **3** iespiestu.

⚠ BRĪDINĀJUMS! Apagegumu risks!

Gludinot ar tvaiku, tvaika sprauslas **1** vienmēr vēršiet uz apgērba gabaliem (F att.). Nekad negludiniet ar tvaiku apgērba gabalus, kamēr tie ir uzvilkti. Pirms uzvelkat apgērba gabalus, ļaujiet tiem uz pakaramā atdzist.

- Viegli velciet apgērba gabalu ar vienu roku garenvirzienā. Laidiet tvaiku uz apgērba gabala un virziet birsti **2** pār virsmu. Turklāt turiet savas rokas atstatu no tvaika.

- Nedaudz piespiediet apgērba gabalu ar birsti **2**. Kustiniet birsti **2** šurpu turpu taisnās līnijās.

ⓘ NORĀDES:

- Pēc mazgāšanas: Uzkariniet apgērba gabalus (piemēram, uz pakaramā). Tādā veidā, apgērba gabaliem izžūstot, būs mazāk burzījumu.
- Izstrādājums nespēj radīt spēcīgas ieloces vai gludu, izgludinātu izskatu. Šādām vajadzībām vairāk piemērots ir gludeklis.
- Gludināšanas ar tvaiku laikā: Apgērba gabali uzsūc mitrumu. Pirms apgērba gabalus ievietojat drēbju skapī, ļaujiet tiem pilnībā izžūt.

Pastāvīgais tvaika režīms

Pastāvīgā tvaika režīma laikā no tvaika sprauslām **1** izplūst karsts tvaiks;  **3** šim nolūkam nav jāiespiež.

Pastāvīgais tvaika režīms	
Pastāvīgā režīma palaišana	Turiet  3 iespiestu. Nospiediet bīdāmo fiksatoru 3 uz leju.
Pastāvīgā režīma izbeigšana	Nospiediet bīdāmo fiksatoru 3 uz augšu.

- Gadījumā, ja no tvaika sprauslām **1** pilnā ātruma ar tvaiku uzsūc: Nospiediet bīdāmo fiksatoru **3** uz augšu. Atļaidiet  **3**. Izstrādājums uzkaršīs.

ⓘ NORĀDES:

- Ja ūdens tvertne **5** pastāvīgajā tvaika režīmā tiek iztukšota, izstrādājums pēc apmēram 40 sekundēm tiek automātiski izslēgts. Mirgo sarkanais LED indikators **11**. Atļaidiet  **3**. Iepildiet ūdeni ūdens tvertnē (skatiet sadaļu "Ūdens tvertnes piepildīšana").
- Kad nospiež tvaika pogu **3**, izstrādājums tiek atkal automātiski ieslēgts.

● Aizkaru un polsteru gludināšana ar tvaiku

- Likvidējiet aizkaru un polsteru ieloces, pārkarot tos pāri margām un tad cieši nostiepjot.
- Pirms gludināšanas ar tvaiku: Vienmēr veiciet pārbaudi neuzkrītošā auduma vietā.
- Gludiniet aizkarus/polsterus ar tvaiku (skatiet sadaļu "Apģērba gabalu gludināšana ar tvaiku").
- Izstrādājuma horizontālas izmantošanas gadījumā: Laiku pa laikam pagrieziet izstrādājumu vertikāli, lai saglabātu maksimālo tvaicēšanas jaudu.

● Gludināšanas ar tvaiku pabeigšana

- Ja nepieciešams, pārvietojiet bīdāmo fiksatoru [3] uz augšu. Atlaidiet  [3].
- Novietojiet ierīci ar pamatni [6] uz līdzenas un stabilas virsmas.
- Pārslēdziet ieslēgšanas/izslēgšanas slēdzi [12] pozīcijā ●. Izvelciet kontaktdakšu [8] no kontaktligzdas.

ⓘ NORĀDE: Atlaižot pogu  [3], izstrādājums automātiski pārtrauc sildīšanu pēc apmēram 15 minūtēm un sāk mirgot sarkanā LED [11].

- Ļaujiet izstrādājumam atdzist (apmēram 15 minūtes). Neatstājiet izstrādājumu bez uzraudzības, kamēr tas vēl ir karsts.
- Iztukšojiet ūdens tvertni [5] pēc katras izmantošanas, lai novērstu kaļķa nosēdumu veidošanos (skatiet sadaļu "Ūdens tvertnes piepildīšana/iztukšošana").

● Tīrīšana un kopšana

⚠ BĪSTAMI! Elektriskās strāvas trieciena risks! Pirms tīrīt vai kopjat izstrādājumu, rīkojieties, kā norādīts tālāk: Atvienojiet kontaktdakšu [8] no kontaktligzdas.

⚠ BRĪDINĀJUMS! Neiegremdējiet izstrādājuma elektriskās daļas ūdenī vai citos šķidrums. Nekad neturiet izstrādājumu zem tekoša ūdens.

- Izstrādājumu tīriet ar viegli samitrinātu drānu.
- Tīrīšanai nelietojiet abrazīvus, kodīgus tīrīšanas līdzekļus vai cietas birstes.
- Pēc tīrīšanas ļaujiet visām daļām nožūt.

● Atkaļķošana

- Izmantojiet tirdzniecībā pieejamu atkaļķotāju.
- Sajauciet atkaļķotāja un ūdens šķīdumu. Iepildiet šo šķīdumu līdz marķējumam **MAX** [7] ūdens tvertnē [5]. Ievietojiet ūdens tvertni izstrādājumā.

⚠ BRĪDINĀJUMS! Sajaucot šķīdumu, ievērojiet atkaļķotāja ražotāja instrukcijas.

- Ļaujiet šķīdumam iedarboties saskaņā ar atkaļķotāja ražotāja instrukcijām.
- Pieslēdziet kontaktdakšu [8] piemērotai kontaktligzdai.
- Pagaidiet, līdz izstrādājums ir sasniedzis darba temperatūru (LED indikators [11] pastāvīgi spīd).
- Ļaujiet tvaikam izplūst izlietnē, līdz vairs nav nekādu nosēdumu vai netīrumu.
- Atvienojiet kontaktdakšu [8] no kontaktligzdas.
- Iztukšojiet ūdens tvertni [5]. Izskalojiet ūdens tvertni [5] ar tīru ūdeni.
- Lai izskalotu iekšējās caurulītes, pēc tam radiet tvaiku no tīra krāna ūdens (skatiet sadaļu "Apģērba gabalu gludināšana ar tvaiku").

● Glabāšana

- Ja izstrādājums netiek lietots, glabājiet to oriģinālajā iepakojumā.
- Glabājiet izstrādājumu sausā vietā, kur nevar piekļūt bērni.
- Glabājiet izstrādājumu tikai ar tukšu ūdens tvertni [5].

● **Utilizācija**

Iepakojums ražots no videi draudzīgiem materiāliem, kurus varat utilizēt vietējās atkritumu pārstrādes iestādēs.



Šķirojot atkritumus, ievērojiet marķējumus uz iepakojuma materiāliem, kas ir apzīmēti ar saīsinājumiem (a) un numuriem (b) ar šādu nozīmi: 1-7: plastmasas / 20-22: papīrs un kartons / 80-98: saistvielas.



Informāciju par noliecotā izstrādājuma utilizāciju varat saņemt savā novada vai pilsētas pašvaldībā.



Kad izstrādājums ir noliecots, vides aizsardzības nolūkā neizmetiet to sadzīves atkritumos, bet gan veiciet pienācīgu utilizāciju. Informāciju par atkritumu nodošanas vietām un to darbalaikiem varat saņemt savā pašvaldībā.

● **Garantija**

Izstrādājums bija izgatavots atbilstoši stingrām kvalitātes vadlīnijām un pirms piegādes rūpīgi pārbaudīts. Materiālu vai ražošanas defektu gadījumā jums attiecībā pret izstrādājuma pārdevēju ir likumīgas tiesības. Mūsu zemāk minētā garantija nekādā veidā neierobežo jūsu likumīgās tiesības.

Šim izstrādājumam tiek piešķirta 3 gadu garantija, sākot ar pirkuma izdarīšanas datumu. Garantijas termiņš sākas ar pirkuma izdarīšanas datumu. Uzglabājiet oriģinālo pirkuma čeku drošā vietā, jo tas ir nepieciešams kā pirkuma dokumentāls pierādījums.

Par visiem bojājumiem vai trūkumiem, kas jau eksistē uz pirkuma izdarīšanas brīdi, nekavējoties jāziņo pēc izstrādājuma izpakošanas.

Ja 3 gadu laikā, sākot ar pirkuma izdarīšanas datumu, izstrādājumam parādīsies kāds materiālu vai ražošanas defekts, mēs pēc savas izvēles izstrādājumu salabosim vai nomainīsim bez maksas. Garantijas laiks nepagarināsies uz notikušās garantijas prasības pamata. Tas attiecas arī uz aizvietotām un salabotām daļām.

Garantija zaudē spēku, ja izstrādājums bija bojāts vai nelietpratīgi lietots vai apkopts.

Garantija sedz materiālu un ražošanas defektus. Šī garantija neattiecas ne uz izstrādājuma daļām, kas ir pakļautas normālam nolietojumam, un līdz ar to ir uzskatāmas par nolietojuma daļām (piemēram, baterijas, akumulatori, šūtenes, kārtīdži), ne uz plīstošu daļu bojājumiem, piemēram, slēdzis vai stikla daļas.

● **Rīcība garantijas gadījumā**

Lai Jūsu prasība tiktu ātrāk apstrādāta, lūdzu, ievērojiet tālāk sniegtās norādes.

Jebkādu prasību apstrādei kā pirkuma apliecinājumu, lūdzu, uzglabājiet kases čeku un izstrādājuma numuru (IAN 487800_2501).

Izstrādājuma numurs norādīts tipa plāksnītē, gravējumā, lietošanas instrukcijas titullapā (apakšā, kreisajā pusē) vai kā uzlīme iepakojuma aizmugurē vai apakšā.

Ja izstrādājums darbojas kļūdaini vai tam ir citi trūkumi, lūdzu, vispirms sazinieties ar tālāk norādīto servisa daļu pa tālruni vai e-pastu.

Pēc tam izstrādājumu, kam konstatēts defekts, varat nosūtīt bez maksas uz Jums norādīto servisa adresi, pievienojot pirkuma apliecinājumu (kases čeku) un norādi par attiecīgo defektu un tā rašanās laiku.

● **Serviss**

 **Serviss Latvijā**
Tālr.: 80005811
E-pasts: owim@lidl.lv



Verwendete Warnhinweise und Symbole	Seite	78
Einleitung	Seite	79
Bestimmungsgemäße Verwendung	Seite	79
Lieferumfang	Seite	79
Teilebeschreibung	Seite	79
Technische Daten	Seite	79
Sicherheitshinweise	Seite	80
Vor der ersten Verwendung	Seite	83
Bedienung	Seite	83
Ausgeschalteter Modus	Seite	83
Standby-Modus	Seite	83
Wassertank befüllen/leeren	Seite	84
Bürste abnehmen/aufsetzen	Seite	84
Dampfglätten von Kleidungsstücken	Seite	84
Dampfglätten von Vorhängen und Polstern	Seite	85
Dampfglätten beenden	Seite	86
Reinigung und Pflege	Seite	86
Entkalken	Seite	86
Lagerung	Seite	86
Entsorgung	Seite	87
Garantie	Seite	87
Abwicklung im Garantiefall	Seite	87
Service	Seite	87

Verwendete Warnhinweise und Symbole

In dieser Bedienungsanleitung und auf der Verpackung werden die folgenden Warnhinweise verwendet:

	GEFAHR! Dieses Symbol mit dem Signalwort „Gefahr“ bezeichnet eine Gefährdung mit einem hohen Risikograd, die, wenn sie nicht vermieden wird, eine schwere Verletzung oder den Tod zur Folge hat.	 Wechselstrom/-spannung
		Hz Hertz (Netzfrequenz)
	WARNUNG! Dieses Symbol mit dem Signalwort „Warnung“ bezeichnet eine Gefährdung mit einem mittleren Risikograd, die, wenn sie nicht vermieden wird, eine schwere Verletzung oder den Tod zur Folge haben kann.	W Watt
		 HINWEIS: Dieses Symbol mit dem Signalwort „Hinweis“ bietet weitere nützliche Informationen.
	VORSICHT! Dieses Symbol mit dem Signalwort „Vorsicht“ bezeichnet eine Gefährdung mit einem niedrigen Risikograd, die, wenn sie nicht vermieden wird, eine geringe oder mäßige Verletzung zur Folge haben kann.	 Gefahr – Risiko eines Stromschlags!
		 VORSICHT Heiße Oberfläche!
	ACHTUNG! Dieses Symbol mit dem Signalwort „Achtung“ zeigt die Gefahr einer möglichen Sachbeschädigung an.	 Dieses Produkt ist als Schutzklasse I eingestuft und muss geerdet werden.
 Sicherheitshinweise  Handlungsanweisungen		CE Das CE-Zeichen bestätigt Konformität mit den für das Produkt zutreffenden EU-Richtlinien.

DAMPFBÜRSTE

● Einleitung

Wir beglückwünschen Sie zum Kauf Ihres neuen Produkts. Sie haben sich damit für ein hochwertiges Produkt entschieden. Die Bedienungsanleitung ist Teil dieses Produkts. Sie enthält wichtige Hinweise für Sicherheit, Gebrauch und Entsorgung. Machen Sie sich vor der Benutzung des Produkts mit allen Bedien- und Sicherheitshinweisen vertraut. Benutzen Sie das Produkt nur wie beschrieben und für die angegebenen Einsatzbereiche. Händigen Sie alle Unterlagen bei Weitergabe des Produkts an Dritte mit aus.

● Bestimmungsgemäße Verwendung

Dieses Produkt ist zum Dampfglätten von Textilien vorgesehen. Verwenden Sie es für keine anderen Zwecke.

Das Produkt ist ausschließlich für die Nutzung in privaten Haushalten und nicht für gewerbliche Zwecke vorgesehen.

Der Hersteller übernimmt keine Haftung für Schäden aufgrund unsachgemäßer Verwendung.



● Lieferumfang

Überprüfen Sie nach dem Auspacken des Produktes, ob die Lieferung vollständig ist und alle Teile in ordnungsgemäßem Zustand sind. Entfernen Sie vor der Verwendung sämtliche Verpackungsmaterialien.

- 1 x Dampfbürste
- 1 x Abnehmbarer Wassertank
- 1 x Bürste
- 1 x Bedienungsanleitung

● Teilebeschreibung

(Abb. A)

- 1 Dampfdüsen
- 2 Bürste
- 3  (Dampftaste mit Verriegelungsschieber)
- 4  (Wassertanköffnung)
- 5 Wassertank
- 6 Sockel
- 7 Markierung **MAX** (max. Wasserfüllmenge 250 ml)
- 8 Anschlussleitung (mit Knickschutz und Kabel-Klettverschluss) und Netzstecker
- 9  (Auslösetasten – an beiden Seiten des Wassertanks)
- 10 Griff

(Abb. B)

- 11 LED
- 12 Ein-/Ausschalter **(O/I)**

● Technische Daten

Modellnummern	
Schwarz (VDE-Netzstecker):	HG13319A
(BS-Netzstecker):	HG13319A-BS
(CH-Netzstecker):	HG13319A-CH
Beige (VDE-Netzstecker):	HG13319B
(BS-Netzstecker):	HG13319B-BS
(CH-Netzstecker):	HG13319B-CH
Bemessungseingang:	220–240 V~, 50–60 Hz
Bemessungsleistung:	1190–1400 W
Schutzklasse:	I
Stromverbrauch im ausgeschalteten Zustand:	0,0 W
Stromverbrauch im Standby-Modus:	0,3 W



Sicherheitshinweise

MACHEN SIE SICH VOR DER VERWENDUNG DES PRODUKTS MIT ALLEN SICHERHEITSHINWEISEN UND GEBRAUCHSANWEISUNGEN VERTRAUT! WENN SIE DIESES PRODUKT AN ANDERE WEITERGEBEN, GEBEN SIE AUCH ALLE DOKUMENTE WEITER!

Im Falle von Schäden aufgrund der Nichteinhaltung dieser Bedienungsanleitung erlischt Ihr Garantieanspruch! Für Folgeschäden wird keine Haftung übernommen! Im Falle von Sach- oder Personenschäden aufgrund einer unsachgemäßen Benutzung oder Nichteinhaltung der Sicherheitshinweise wird keine Haftung übernommen!

Kinder und Personen mit Einschränkungen

⚠️ WARNUNG! LEBENS-GEFAHR UND UNFALL-GEFAHR FÜR SÄUGLINGE UND KINDER!

Lassen Sie Kinder nicht mit dem Verpackungsmaterial unbeaufsichtigt. Das Verpackungsmaterial stellt eine Erstickungsgefahr dar. Kinder unterschätzen die damit verbundenen Gefahren häufig. Halten Sie Kinder stets von Verpackungsmaterialien fern.

- Dieses Produkt kann von Kindern ab 8 Jahren und darüber sowie von Personen mit verringerten physischen, sensorischen oder mentalen Fähigkeiten oder Mangel an Erfahrung und Wissen benutzt werden, wenn sie beaufsichtigt werden oder bezüglich des sicheren Gebrauchs des Produkts unterwiesen wurden und die daraus resultierenden Gefahren verstehen.
- Kinder dürfen nicht mit dem Produkt spielen.
- Reinigung und Benutzer-Wartung dürfen nicht von Kindern ohne Beaufsichtigung durchgeführt werden.

Bestimmungsgemäßer Gebrauch

- ⚠️ WARNUNG!** Eine unsachgemäße Verwendung kann zu Verletzungen führen. Verwenden Sie das Produkt ausschließlich dieser Anleitung entsprechend.
- Versuchen Sie nicht, das Produkt in irgendeiner Weise zu verändern.

Elektrische Sicherheit

- ⚠️ GEFAHR! Stromschlaggefahr!** Versuchen Sie nicht, das Produkt selbst zu reparieren.

Im Fall einer Fehlfunktion dürfen Reparaturen ausschließlich von qualifiziertem Personal durchgeführt werden.

- ⚠️ WARNUNG!**
- Stromschlaggefahr!** Tauchen Sie die elektrischen Teile des Produkts nicht in Wasser oder andere Flüssigkeiten ein. Halten Sie das Produkt niemals unter fließendes Wasser.

⚠️ WARNUNG! Stromschlaggefahr!

Verwenden Sie kein beschädigtes Produkt. Trennen Sie das Produkt vom Stromnetz und wenden Sie sich an Ihren Händler, wenn es beschädigt ist.

- Überprüfen Sie den Netzstecker und die Anschlussleitung regelmäßig auf Schäden. Wenn die Netzanschlussleitung dieses Produkts beschädigt wird, muss sie durch den Hersteller oder seinen Kundendienst oder eine ähnlich qualifizierte Person ersetzt werden, um Gefährdungen zu vermeiden.
- Achten Sie darauf, dass die Nennspannung am Typenschild mit der Netzspannung Ihrer Stromversorgung übereinstimmt.

Bedienung

⚠️ WARNUNG! Verletzungsgefahr! Schalten Sie das Produkt aus und trennen Sie es vom Stromnetz, bevor Sie Reinigungsarbeiten durchführen und wenn das Produkt nicht in Verwendung ist.

- Das Produkt darf nicht unbeaufsichtigt bleiben, solange es an das Stromnetz angeschlossen ist.
- Bevor der Wassertank mit Wasser gefüllt wird, muss der Netzstecker aus der Steckdose gezogen werden.
- Das Produkt darf ausschließlich auf einer ebenen und stabilen Oberfläche verwendet und abgestellt werden.
- Stellen Sie sicher, dass die Oberfläche, auf der das Produkt mit seinem Sockel abgestellt wird, stabil ist.
- Das Produkt darf nicht verwendet werden, falls es fallen gelassen wurde, falls es sichtbare Anzeichen von Schäden aufweist oder undicht sein sollte.
- Nehmen Sie das Produkt nicht in Betrieb, wenn die Anschlussleitung oder der Stecker beschädigt sind, wenn das Produkt nicht funktioniert oder in irgendeiner Weise beschädigt ist.
- Verwenden Sie das Produkt nur in trockenen Innenräumen.
- Bedienen Sie das Produkt nicht mit nassen Händen oder wenn Sie auf einem nassen Fußboden stehen. Berühren Sie den Netzstecker nicht mit nassen Händen.
- Schützen Sie das Produkt vor Hitze. Stellen Sie das Produkt nicht in der Nähe von offenen Flammen oder Hitzequellen wie Öfen oder Heizgeräten auf.
- Schützen Sie die Anschlussleitung vor Schäden. Lassen Sie sie nicht über scharfe Kanten hängen und quetschen oder biegen Sie sie nicht. Halten Sie die Anschlussleitung von heißen Oberflächen und offenen Flammen fern. Achten Sie darauf, dass niemand versehentlich daran ziehen oder darüber stolpern kann.

- Benutzen Sie das Produkt nicht weiter, wenn der Knickschutz an der Anschlussleitung beschädigt ist!
- Ziehen Sie den Netzstecker nicht an der Anschlussleitung aus der Steckdose und wickeln Sie die Anschlussleitung nicht um das Produkt.
- Schützen Sie Produkt, Anschlussleitung und Netzstecker vor Staub, direkter Sonneneinstrahlung, Tropf- und Spritzwasser.
- Lagern Sie das Produkt an einem kühlen, trockenen Ort, geschützt vor Feuchtigkeit und außerhalb der Reichweite von Kindern.
- Reinigen Sie das Produkt (siehe „Reinigung und Pflege“).
- Fassen Sie die Dampfdufen niemals während des Betriebs oder im aufgeheizten Zustand an (z. B. um die Temperatur zu überprüfen).
- Halten Sie das Produkt und dessen Anschlussleitung außer Reichweite von Kindern, die jünger als 8 Jahre alt sind, wenn es am Stromnetz angeschlossen ist oder wenn es abkühlt.

● **Vor der ersten Verwendung**

- Entfernen Sie das Verpackungsmaterial. Überprüfen Sie, ob alle Teile vollständig sind.
- Reinigen Sie das Produkt (siehe „Reinigung und Pflege“).

① **HINWEIS:** Beim ersten Gebrauch kann das Produkt leichte Dämpfe oder Gerüche absondern. Dies sind Produktions- oder Transportrückstände, die schnell verfliegen. Außerdem können leise Geräusche, wie Knacken oder Knistern auftreten. Diese verschwinden ebenfalls schnell, nachdem sich die Kunststoffteile bei Betriebsbedingungen endgültig eingepasst haben.

● **Bedienung**

● **Ausgeschalteter Modus**

- Das Gerät schaltet sich aus, wenn der Ein-/Ausschalter **12** auf „**0**“ steht.

● **Standby-Modus**

- Wenn die Dampftaste **3** losgelassen wird, hört das Gerät nach 15 Minuten automatisch auf zu heizen und die rote LED **11** blinkt.

Verbrennungsgefahren

- Vorsicht bei der Verwendung des Produkts, Dampf tritt aus dem Produkt aus.
- Fassen Sie das aufgeheizte Produkt ausschließlich am Griff an.
- Dampf ist sehr heiß. Halten Sie niemals Ihre Hände vor die Dampfdufen.

● Wassertank befüllen/leeren

⚠ GEFÄHR! Stromschlaggefahr! Bevor Sie den Wassertank **5** befüllen: Ziehen Sie den Netzstecker **8** aus der Steckdose.

ⓘ HINWEISE:

- Befüllen Sie den Wassertank **5** mit Wasser (ohne Zusatzstoffe). Verwenden Sie je nach regionaler Wasserhärte:

Wasserhärte	Wasser
Weich	Leitungswasser
Mittelhart	Destilliertes und Leitungswasser (Verhältnis: 1:1)
Hart	Destilliertes Wasser
Die Wasserhärte in Ihrer Region erfahren Sie bei Ihrem lokalen Wasserversorger.	

- Das Fassungsvermögen des Wassertanks **5** beträgt ca. 250 ml.
- Die Markierung **MAX 7** für den maximalen Wasserfüllstand ist gültig, wenn der Wassertank **5** senkrecht steht.
- **Wassertank 5 befüllen:** Drücken Sie die Auslösetaste **9**. Ziehen Sie den Wassertank **5** aus dem Produkt (Abb. C). Füllen Sie Wasser durch die Wassertanköffnung **4** in den Wassertank **5**. Überschreiten Sie nicht die Markierung **MAX 7**. Schließen Sie die Wassertanköffnung **4**. Wischen Sie Spritzwasser ab. Setzen Sie den Wassertank **5** in das Produkt ein (Abb. D). Der Wassertank **5** rastet mit einem Klickgeräusch im Produkt ein.
- **Wassertank 5 leeren:** Entnehmen Sie den Wassertank **5**. Gießen Sie das Wasser durch die Wassertanköffnung **4** aus.

● Bürste abnehmen/aufsetzen

(Abb. E)

⚠ WARNUNG! Verbrennungsgefahr!

Warten Sie, bis das Produkt abgekühlt ist, bevor Sie die Bürste **2** abnehmen oder aufsetzen.

ⓘ **HINWEIS:** Das Produkt kann mit oder ohne Bürste **2** verwendet werden.

- **Bürste 2 abnehmen:** Ziehen Sie die Bürste **2** vorsichtig am unteren Bügel ab.
- **Bürste 2 aufsetzen:** Drücken Sie die Bürste **2** auf die Dampföfen **1**. Der untere Bügel muss einrasten.

● Dampfglätten von Kleidungsstücken

- **Vorbereitung:** Hängen Sie das Kleidungsstück auf einen Kleiderbügel oder eine Stange.

⚠ ACHTUNG! Risiko von Produktschäden! Vor dem Dampfglätten: Prüfen Sie anhand der Bügelhinweise, ob das Kleidungsstück geeignet ist, mit diesem Produkt bearbeitet zu werden:

Bügelhinweis	Geeignet
	Ja
	Ja
	Ja
	Nein
Bügelhinweise finden Sie häufig auf einem am Kleidungsstück angehängten Etikett.	

Falls kein Etikett vorhanden sein sollte: Probieren Sie das Dampfglätten zunächst an einer unauffälligen Stoffstelle aus.

⚠ ACHTUNG! Risiko von Produktschäden!

Behandeln Sie kein Leder, keinen Samt, keine imprägnierten Möbel und keine dampfempfindlichen Materialien.

Berühren Sie keine hitzeempfindlichen Materialien (z. B. synthetische Materialien wie Polyamid oder Rayon) direkt mit den heißen Dampfdufen [1]. Verwenden Sie nur die Dampfglättfunktion.

- Verbinden Sie den Netzstecker [8] mit einer geeigneten Steckdose. Stellen Sie den Ein-/Ausschalter [12] auf Position I.

LED [11]	Beschreibung
Blinkt (blau)	Produkt wärmt auf
Leuchtet dauerhaft (blau)	Produkt bereit zum Dampfglätten

- **Dampf ausstoßen:** Halten Sie ☁ [3] eingedrückt.

⚠ **WARNUNG! Verbrennungsgefahr!**

Richten Sie die Dampfdufen [1] beim Dampfglätten stets auf die Kleidungsstücke (Abb. F).

Dampfglätten Sie niemals Kleidungsstücke, während sie getragen werden. Lassen Sie die Kleidungsstücke auf einem Kleiderbügel abkühlen, bevor Sie sie tragen.

- Ziehen Sie das Kleidungsstück mit einer Hand leicht in die Länge. Bedampfen Sie das Kleidungsstück und fahren Sie mit der Bürste [2] über die Oberfläche. Halten Sie dabei Ihre Hände vom Dampf fern.
- Üben Sie mit der Bürste [2] leichten Druck auf das Kleidungsstück aus. Bewegen Sie die Bürste [2] geradlinig hin und her.

ⓘ **HINWEISE:**

- Nach dem Waschen: Hängen Sie die Kleidungsstücke auf (z. B. auf einen Kleiderbügel). Die Kleidungsstücke trocknen dadurch mit weniger Falten.
- Das Produkt kann keine starken Falten oder ein glattes, gebügeltes Aussehen erzeugen. Für solche Bedürfnisse ist ein Bügeleisen besser geeignet.
- Beim Dampfglätten: Die Kleidungsstücke nehmen Feuchtigkeit auf. Lassen Sie die Kleidungsstücke vollständig trocknen, bevor Sie sie in Ihrem Kleiderschrank aufbewahren.

Dampf-Dauerbetrieb

Während des Dauerbetriebs tritt heißer Dampf aus den Dampfdufen [1] aus; ☁ [3] muss dazu nicht eingedrückt werden.

Dampf-Dauerbetrieb	
Dauerbetrieb beginnen	Halten Sie ☁ [3] eingedrückt. Bewegen Sie den Verriegelungsschieber [3] nach unten.
Dauerbetrieb beenden	Bewegen Sie den Verriegelungsschieber [3] nach oben.

- Falls Wasser aus den Dampfdufen [1] tropfen sollte: Bewegen Sie den Verriegelungsschieber [3] nach oben. Lassen Sie ☁ [3] los. Das Produkt heizt auf.

ⓘ **HINWEISE:**

- Wenn der Wassertank [5] im Dampf-Dauerbetrieb geleert wird, schaltet sich das Produkt nach ca. 40 Sekunden automatisch aus. Die rote LED [11] blinkt. Lassen Sie ☁ [3] los. Füllen Sie Wasser in den Wassertank (siehe „Wassertank einfüllen“).
- Das Produkt schaltet sich automatisch wieder ein, wenn die Dampfaste [3] gedrückt wird.

● **Dampfglätten von Vorhängen und Polstern**

- Entfernen Sie Falten von Vorhängen und Polstern, indem Sie sie über ein Geländer hängen und dann straff ziehen.
- Vor dem Dampfglätten: Führen Sie stets einen Test an einer unauffälligen Stoffstelle aus.
- Dampfglätten Sie die Vorhänge/Polster (siehe „Dampfglätten von Kleidungsstücken“).
- Bei horizontaler Verwendung des Produkts: Halten Sie das Produkt von Zeit zu Zeit senkrecht, um die maximale Dampfleistung zu erhalten.

● Dampfglätten beenden

- Bewegen Sie den Verriegelungsschieber **3** nach oben, falls notwendig. Lassen Sie  **3** los.
- Stellen Sie das Produkt mit dem Sockel **6** auf einer ebenen und stabilen Oberfläche ab.
- Stellen Sie den Ein-/Ausschalter **12** auf Position **0**. Ziehen Sie den Netzstecker **8** aus der Steckdose.

ⓘ HINWEIS: Wenn  **3** losgelassen wird, hört das Gerät nach 15 Minuten automatisch auf zu heizen und die rote LED **11** blinkt.

- Lassen Sie das Produkt abkühlen (ca. 15 Minuten). Lassen Sie das Produkt nicht unbeaufsichtigt, solange es noch heiß ist.
- Leeren Sie den Wassertank **5** nach jeder Verwendung, um Kalkablagerungen vorzubeugen (siehe „Wassertank befüllen/leeren“).

● Reinigung und Pflege

⚠ GEFAHR! Stromschlaggefahr! Bevor Sie das Produkt reinigen oder pflegen: Ziehen Sie den Netzstecker **8** aus der Steckdose.

⚠ WARNUNG! Tauchen Sie die elektrischen Teile des Produkts nicht in Wasser oder andere Flüssigkeiten ein. Halten Sie das Produkt niemals unter fließendes Wasser.

- Reinigen Sie das Produkt mit einem leicht angefeuchteten Tuch.
- Verwenden Sie zur Reinigung keine scheuernden, aggressiven Reinigungsmittel oder harten Bürsten.
- Lassen Sie nach der Reinigung alle Teile trocknen.

● Entkalken

- Verwenden Sie einen handelsüblichen Entkalker.
- Mischen Sie eine Lösung aus Entkalker und Wasser. Füllen Sie die Lösung bis zur Markierung **MAX** **7** in den Wassertank **5**. Setzen Sie den Wassertank **5** in das Produkt ein.

⚠ WARNUNG! Folgen Sie den Anweisungen des Entkalkerherstellers, wenn Sie die Lösung mischen.

- Lassen Sie die Lösung gemäß den Anweisungen des Entkalkerherstellers einwirken.
- Verbinden Sie den Netzstecker **8** mit einer geeigneten Steckdose.
- Warten Sie, bis das Produkt seine Betriebstemperatur erreicht hat (die LED **11** leuchtet dauerhaft).
- Lassen Sie den Dampf über einem Waschbecken austreten, bis keine Ablagerungen oder Verschmutzungen mehr vorhanden sind.
- Ziehen Sie den Netzstecker **8** aus der Steckdose.
- Leeren Sie den Wassertank **5**. Spülen Sie den Wassertank **5** mit klarem Wasser aus.
- Um die internen Leitungen zu spülen, erzeugen Sie anschließend Dampf aus klarem Leitungswasser (siehe „Dampfglätten von Kleidungsstücken“).

● Lagerung

- Lagern Sie das Produkt in der Originalverpackung, wenn es nicht in Verwendung ist.
- Bewahren Sie das Produkt an einem trockenen Ort außerhalb der Reichweite von Kindern auf.
- Lagern Sie das Produkt nur mit leerem Wassertank **5**.

● Entsorgung

Die Verpackung besteht aus umweltfreundlichen Materialien, die Sie über die örtlichen Recyclingstellen entsorgen können.



Beachten Sie die Kennzeichnung der Verpackungsmaterialien bei der Abfalltrennung, diese sind gekennzeichnet mit Abkürzungen (a) und Nummern (b) mit folgender Bedeutung: 1–7: Kunststoffe/20–22: Papier und Pappe/80–98: Verbundstoffe.



Möglichkeiten zur Entsorgung des ausgedienten Produkts erfahren Sie bei Ihrer Gemeinde oder Stadtverwaltung.



Werfen Sie Ihr Produkt, wenn es ausgedient hat, im Interesse des Umweltschutzes nicht in den Hausmüll, sondern führen Sie es einer fachgerechten Entsorgung zu. Über Sammelstellen und deren Öffnungszeiten können Sie sich bei Ihrer zuständigen Verwaltung informieren.

● Garantie

Das Produkt wurde nach strengen Qualitätsrichtlinien hergestellt und vor der Auslieferung sorgfältig geprüft. Im Falle von Material- oder Herstellungsfehlern haben Sie gegenüber dem Verkäufer des Produkts gesetzliche Rechte. Ihre gesetzlichen Rechte werden in keiner Weise durch unsere unten aufgeführte Garantie eingeschränkt.

Die Garantie für dieses Produkt beträgt 3 Jahre ab Kaufdatum. Die Garantiezeit beginnt mit dem Kaufdatum. Bewahren Sie den Originalkaufbeleg an einem sicheren Ort auf, da dieses Dokument als Nachweis des Kaufs erforderlich ist.

Alle Schäden oder Mängel, die bereits zum Zeitpunkt des Kaufs vorhanden sind, müssen unverzüglich nach dem Auspacken des Produkts gemeldet werden.

Sollte das Produkt innerhalb von 3 Jahren ab Kaufdatum einen Material- oder Herstellungsfehler aufweisen, werden wir es – nach unserer Wahl – kostenlos für Sie reparieren oder ersetzen. Die Garantiezeit verlängert sich durch einen stattgegebenen Gewährleistungsanspruch nicht. Dies gilt auch für ersetzte und reparierte Teile.

Diese Garantie erlischt, wenn das Produkt beschädigt oder unsachgemäß verwendet oder gewartet wurde.

Die Garantie deckt Material- und Herstellungsfehler ab. Diese Garantie erstreckt sich weder auf Produktteile, die normalem Verschleiß unterliegen, und somit als Verschleißteile gelten (z. B. Batterien, Akkus, Schläuche, Farbpatronen), noch auf Schäden an zerbrechlichen Teilen, z. B. Schalter oder Teile aus Glas.

● Abwicklung im Garantiefall

Um eine schnelle Bearbeitung Ihres Anspruchs zu gewährleisten, beachten Sie die folgenden Hinweise:

Halten Sie den Originalkaufbeleg und die Artikelnummer (IAN 487800_2501) als Nachweis für den Kauf bereit.

Sie finden die Artikelnummer auf dem Typenschild, einer Gravur auf dem Produkt, der Startseite der Bedienungsanleitung (unten links) oder als Aufkleber auf der Rück- oder Unterseite des Produkts.

Sollten Funktionsfehler oder sonstige Mängel auftreten, wenden Sie sich zunächst telefonisch oder per E-Mail an die unten aufgeführte Serviceabteilung.

Sobald das Produkt als defekt erfasst wurde, können Sie es kostenlos an die Ihnen mitgeteilte Service-Anschrift zurücksenden. Stellen Sie sicher, dass Sie den Originalkaufbeleg (Kassenbon) sowie eine kurze, schriftliche Beschreibung beilegen, in der die Einzelheiten des Defekts und der Zeitpunkt des Auftretens dargelegt sind.

● Service

DE Service Deutschland
Tel.: 0800 5435 111

E-Mail: owim@lidl.de
AT Service Österreich
Tel.: 0800 292726

E-Mail: owim@lidl.at
CH Service Schweiz
Tel.: 0800562153
E-Mail: owim@lidl.ch

