



NASS-/TROCKENSAUGER PWD 30 C1

DE AT CH

NASS-/TROCKENSAUGER

Bedienungsanleitung

Originalbetriebsanleitung

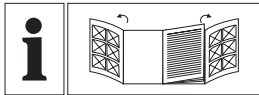

A

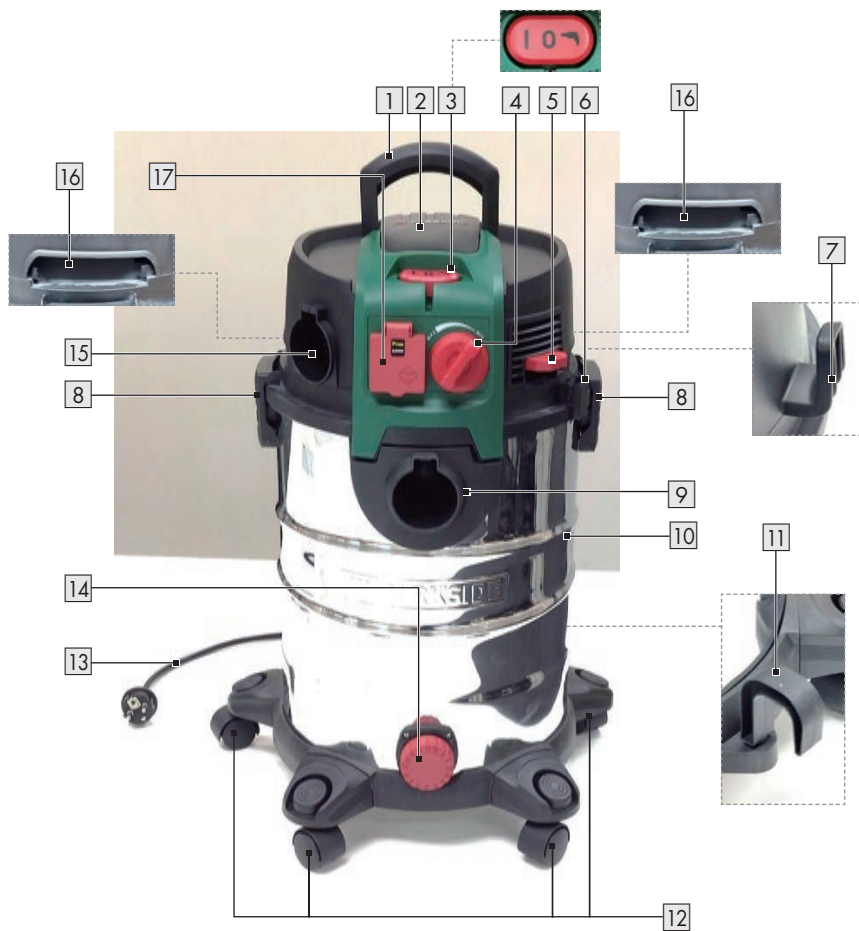

B

C

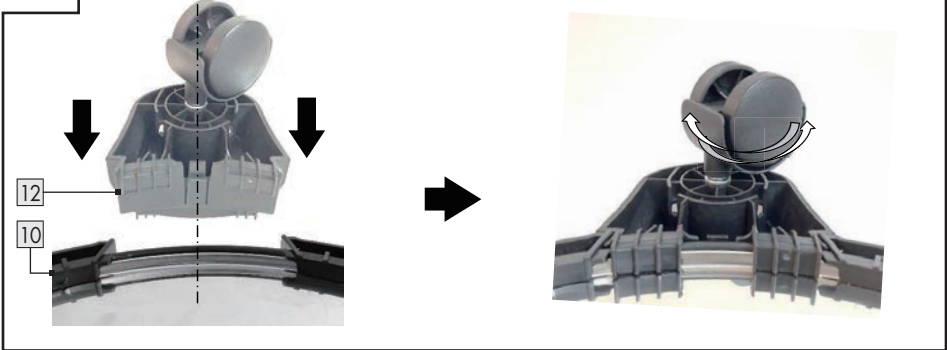

D

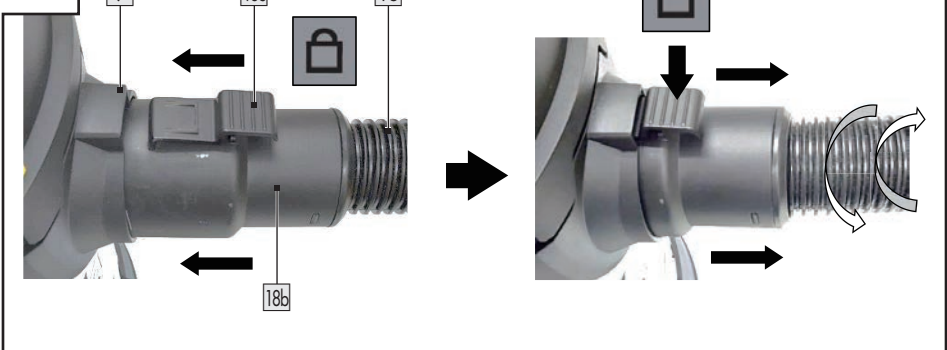

E

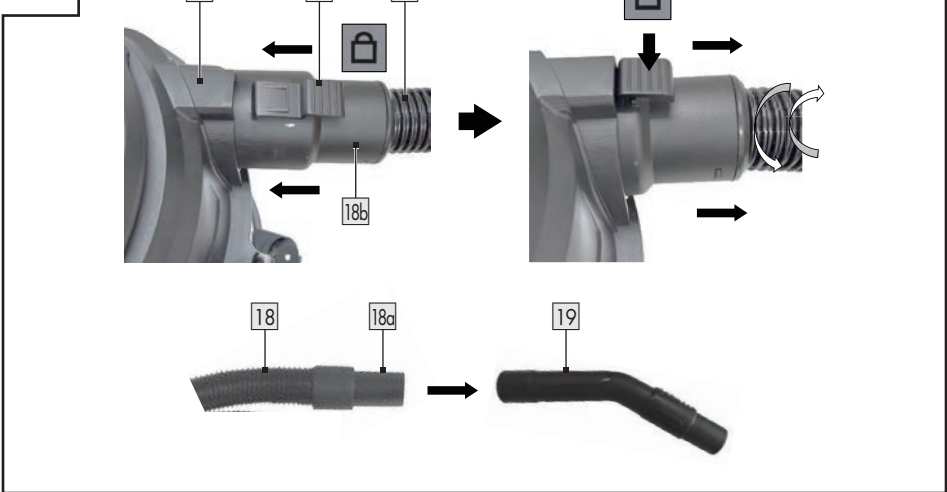

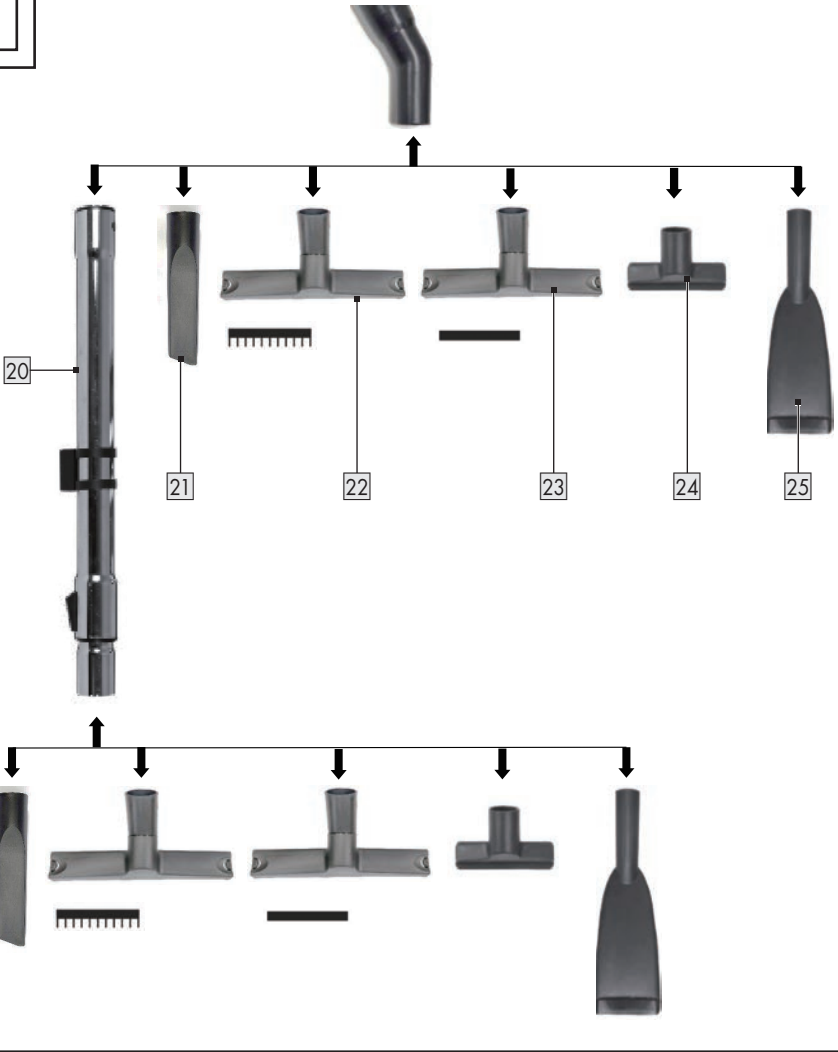
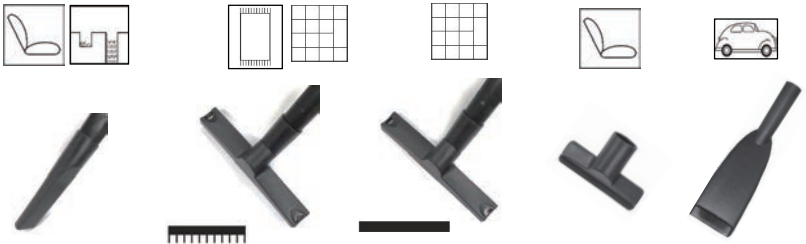
F**G**

H

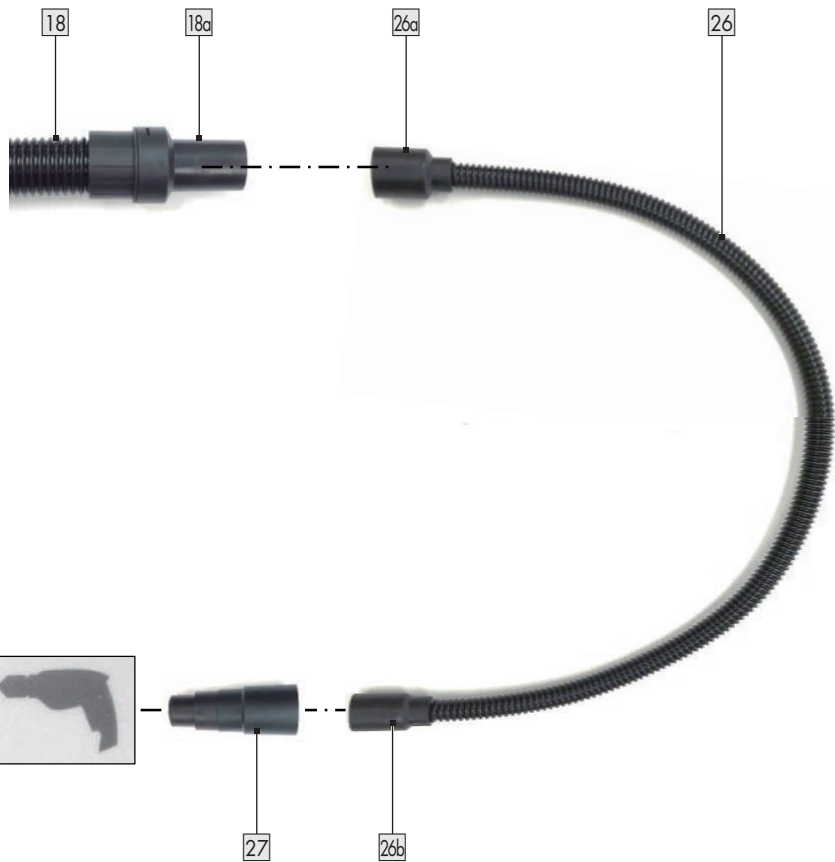

I



19

19a

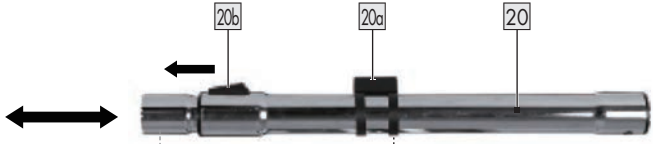
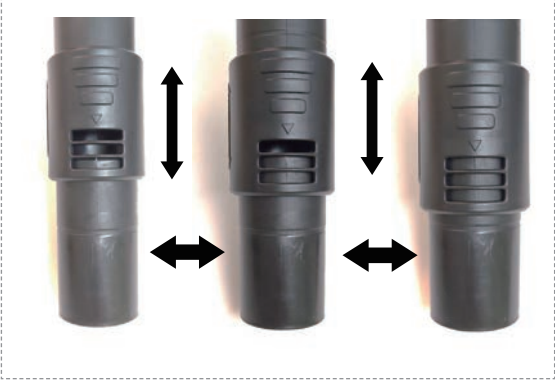

20b

20a

20

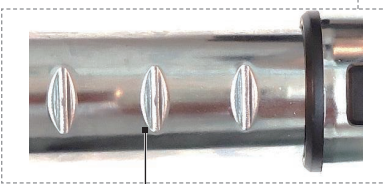

20c

6



J

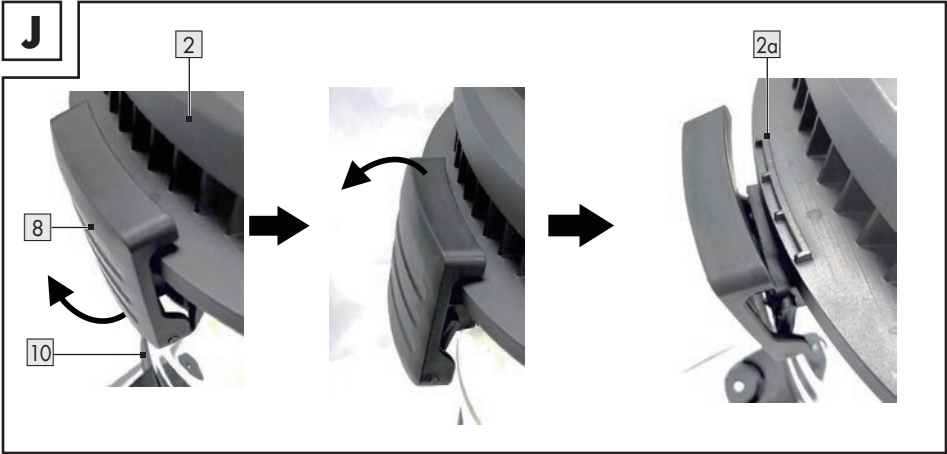

K

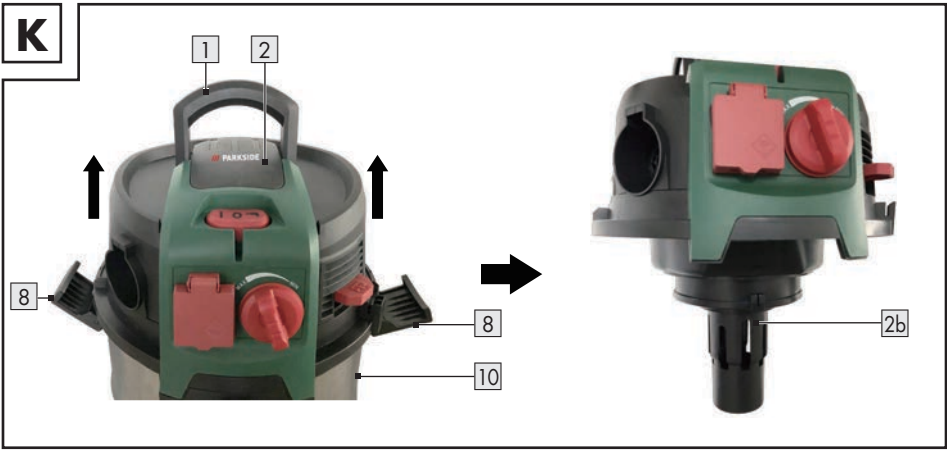

L

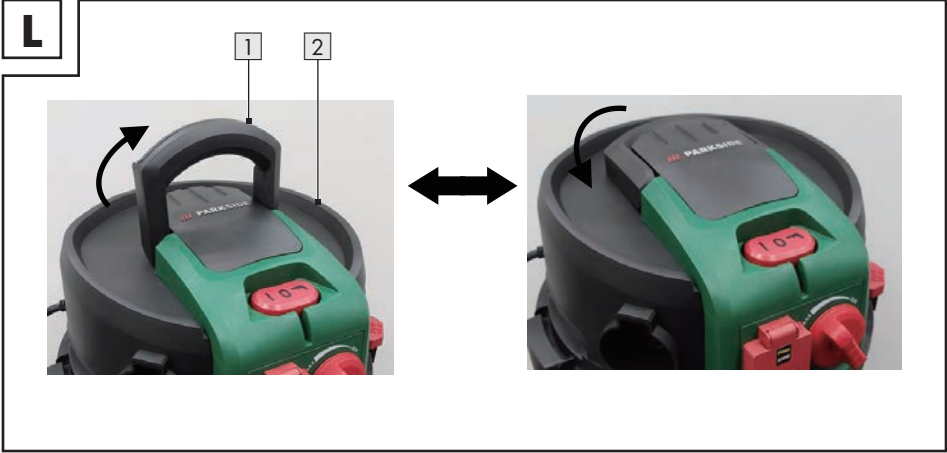

M



28

2b

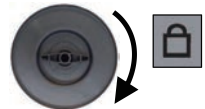

N



9a

29a

29

9

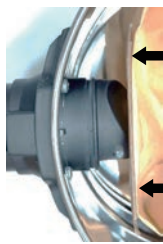
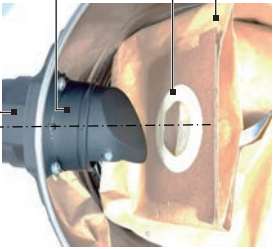

O

2

16

30

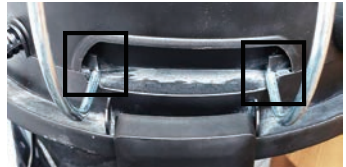

P



Q

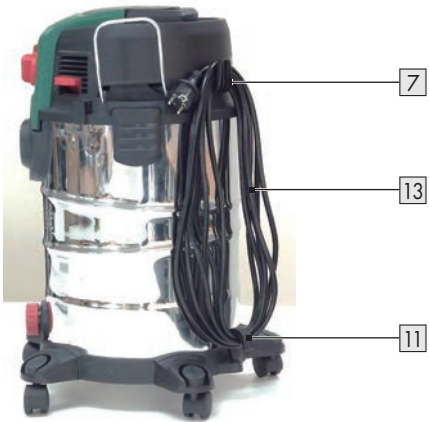

R

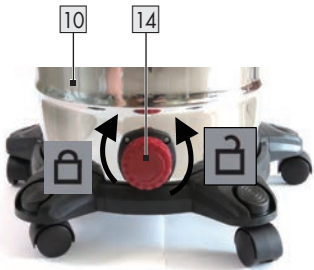

Verwendete Warnhinweise und Symbole	Seite	11
Einleitung	Seite	12
Bestimmungsgemäßer Gebrauch	Seite	12
Lieferumfang	Seite	12
Teilebeschreibung	Seite	13
Technische Daten	Seite	13
Sicherheitsmerkmale	Seite	14
Sicherheitshinweise	Seite	14
Vor dem ersten Gebrauch	Seite	17
Auspacken	Seite	17
Vor dem Gebrauch	Seite	17
Lenkrollen montieren	Seite	17
Flexiblen Schlauch verbinden/entfernen	Seite	17
Griff verbinden/entfernen	Seite	18
Düsen/Verlängerungsrohr verbinden	Seite	18
Anschließen/Entfernen des Schlauchs für Elektrowerkzeug	Seite	19
Griff und Teleskop-Saugrohr verwenden	Seite	19
Behälterdeckel entnehmen	Seite	19
Filter installieren	Seite	20
Bedienung	Seite	21
Ein-/Ausschalten	Seite	21
Luftstrom einstellen	Seite	21
Teleskop-Saugrohr und Düsen aufbewahren	Seite	21
Anschlussleitung aufwickeln	Seite	21
Metallbehälter entleeren	Seite	21
Faltenfilter reinigen	Seite	22
Nach dem Gebrauch	Seite	22
Ersatzteile/Zubehör	Seite	22
Fehlerbehebung	Seite	23
Reinigung und Pflege	Seite	24
Reinigung	Seite	24
Pflege	Seite	24
Reparatur	Seite	24
Aufbewahrung	Seite	25
Transport	Seite	25
Entsorgung	Seite	25
Garantie	Seite	25
Abwicklung im Garantiefall	Seite	26
Service	Seite	26

Verwendete Warnhinweise und Symbole

In der Bedienungsanleitung, der Kurzanleitung, auf der Verpackung, auf dem Typenschild und auf den Produktetiketten werden die folgenden Warnhinweise verwendet:

	Lesen Sie die Bedienungsanleitung!		Düse zum Staubsaugen auf glatten und harten Böden
	Schalten Sie das Produkt aus und trennen Sie es von der Stromversorgung, bevor Sie Aufsätze austauschen, das Produkt reinigen und wenn Sie es nicht benutzen!		Düse zum Staubsaugen auf Teppichen
	Beachten Sie die Warn- und Sicherheitshinweise!		Düse zum Aufsaugen von Staub und Schmutz aus Rillen, Verbindungsstellen und Rissen
	Gefahr – Risiko eines Stromschlags!		Düse zum Absaugen von Staub und Schmutz von Sofa und Kissen
	Durchmesser		Filter zum Aufsaugen von Wasser oder anderen Flüssigkeiten
	Wechselstrom/-spannung		Der Filter eignet sich nicht zum Aufsaugen von Wasser oder anderen Flüssigkeiten.
	Verwenden Sie das Produkt nur in trockenen Innenräumen!		Filter zum Aufsaugen von trockenen und kleinen Partikeln (z. B. Sand, getrocknete Farbbreste)
	Gerätesteckdose für Elektrowerkzeug		Filter zum Aufsaugen von trockenem und feinem Staub (z. B. Holzstaub von Schleifarbeiten)
P_{max}	Max. Ausgangsleistung der Gerätesteckdose		Düse zum Saugen von Autositzen, Matratzen, Böden und Teppichen
P_{sum}	Gesamte Leistungsaufnahme: Nenningangsleistung des Produkts und maximale Ausgangsleistung der Gerätebuchse		Elektrowerkzeug
	Verriegelt		Es besteht Brandgefahr, wenn das Saugmaterial eine Temperatur von $+40^{\circ}\text{C}$ ($+104^{\circ}\text{F}$) überschreitet.
	Entriegelt		Filterreinigungssystem
 	Sicherheitshinweise Handlungsanweisungen		Das CE-Zeichen bestätigt Konformität mit den für das Produkt zutreffenden EU-Richtlinien.

NASS-/TROCKENSAUGER

● **Einleitung**

Wir beglückwünschen Sie zum Kauf Ihres neuen Produkts. Sie haben sich damit für ein hochwertiges Produkt entschieden. Die Bedienungsanleitung ist Teil dieses Produkts. Sie enthält wichtige Hinweise für Sicherheit, Gebrauch und Entsorgung. Machen Sie sich vor der Benutzung des Produkts mit allen Bedien- und Sicherheitshinweisen vertraut. Benutzen Sie das Produkt nur wie beschrieben und für die angegebenen Einsatzbereiche. Händigen Sie alle Unterlagen bei Weitergabe des Produkts an Dritte mit aus.

● **Bestimmungsgemäßer Gebrauch**

Dieses Produkt ist ein Haushaltsgerät, welches zum Staubsaugen auf Fußböden, Teppichen, Möbeln, Matratzen sowie in Autos oder Garagen vorgesehen ist. Das Produkt kann auch als Gebläse oder zum Aufsaugen von Wasser verwendet werden.

Das Produkt eignet sich zum Aufsaugen von Wasser und Schmutz mit einer Temperatur von nicht mehr als +40 °C.

Bestimmte Materialien können explosive Dämpfe oder Gemische erzeugen, wenn sie durch die Saugluft bewegt werden.

Saugen Sie niemals folgende Materialien auf:

- Explosive oder entflammbare Gase, Flüssigkeiten und (reaktionsfreudige) Staubpartikel
Das Aufsaugen solcher Materialien stellt eine Gefahr für die Gesundheit dar und ist daher verboten.
- Reaktionsfreudige Metallstaubpartikel (z. B. Aluminium, Magnesium und Zink in Kombination mit stark basischen oder sauren Reinigungsmitteln)
- Unverdünnte, starke Säuren und Laugen

- Organische Lösungsmittel (z. B. Benzin, Farbverdünner, Azeton, Heizöl)
Diese Substanzen können zu Korrosion am Produkt führen.
- Ruß und glimmende Asche
- Zement, Gips und Kalkstaub
- Kleine Objekte oder Asche aus Kaminen, Kohleöfen, Aschenbechern oder Grillen
- Asche oder Schmutz von Heizkesseln und Ölöfen

Jede andere Verwendung oder Veränderung des Produkts gilt als nicht bestimmungsgemäß und kann zu Gefahren wie Tod, Körperverletzung und Sachschäden führen. Der Hersteller haftet nicht für Schäden, die durch unsachgemäßen Gebrauch entstehen. Das Produkt ist ausschließlich für den Hausgebrauch bestimmt. Das Produkt ist nicht für den gewerblichen/industriellen Gebrauch oder ähnliche Zwecke bestimmt.

● **Lieferumfang**

Prüfen Sie nach dem Auspacken des Produkts, ob die Lieferung vollständig ist und ob alle Teile in gutem Zustand sind. Entfernen Sie vor der Verwendung alle Verpackungsmaterialien.

- 1 Behälterdeckel
- 1 Metallbehälter
- 1 Flexibler Schlauch
- 1 Teleskop-Saugrohr
- 1 Griff
- 1 Bodendüse mit Bürste
- 1 Bodendüse mit Gummilippe
- 1 Fugendüse
- 1 Polsterdüse
- 1 Autodüse
- 1 Elektrowerkzeug-Schlauch
- 1 Staubanschluss-Adapter
- 1 Faltenfilter
- 1 Papierfilterbeutel
- 5 Lenkrollen
- 2 Metallklammern
- 1 Aufbewahrungsbeutel
- 1 Bedienungsanleitung

● Teilebeschreibung

Machen Sie sich vor dem Lesen mit allen Funktionen des Produkts vertraut.

- 1 Tragegriff
- 2 Behälterdeckel (inkl. Motorantriebssystem und -gehäuse)
- 2a Rippe
- 2b Filterkorb
- 3 Ein/Aus-Schalter
- 4 Luftstromregler
- 5 Selbstreinigungstaste (zur Reinigung des Faltenfilters)
- 6 Halterung (zur Aufbewahrung des Teleskop-Saugrohrs)
- 7 Oberer Haken für die Anschlussleitung
- 8 Riegel
- 9 Sauganschluss
- 10 Metallbehälter
- 11 Unterer Haken für die Anschlussleitung
- 12 Lenkrolle (mit Düsenhalterung)
- 13 Anschlussleitung und Netzstecker
- 14 Ablassöffnung
- 15 Gebläseanschluss
- 16 Halterung (für Metallbügel)
- 17 Produktsteckdose
- 18 Flexibler Schlauch (für das Produkt)
- 18a Schlauchkupplung (Anschluss an Griff)
- 18b Schlauchkupplung (Anschluss an Staubsauger oder Ablassöffnung)
- 18c Verriegelungstaste
- 19 Griff
- 19a Luftregler
- 20 Teleskop-Saugrohr
- 20a Schlauchhalter
- 20b Schieberriegelungstaste
- 20c Schlitz
- 21 Fugendüse
- 22 Bodendüse mit Bürste
- 23 Bodendüse mit Gummilippe
- 24 Polsterdüse
- 25 Autodüse
- 26 Schlauch für Elektrowerkzeug
- 26a Schlauchkupplung (groß)
- 26b Schlauchkupplung (klein)
- 27 Adapter für Staubanschluss
- 28 Faltenfilter

- 28a Hebel
- 29 Papierfilterbeutel
- 29a Dichtungsring
- 30 Metallbügel
- 31 Aufbewahrungsbeutel

● Technische Daten

Nass-/Trockensauger : PWD 30 C1

Modellnummer	
mit VDE-Stecker	: HG10163
mit BS-Stecker	: HG10163-BS
Nenneingangsleistung (Produkt)	: 1500 W
Max. Ausgangsleistung der Produktsteckdose	
HG10163	: Pmax 2200 W
HG10163-BS	: Pmax 1400 W
Gesamtstromverbrauch (Produkt und max. Ausgangsleistung der Produktsteckdose)	
HG10163	: Psum 3700 W
HG10163-BS	: Psum 2900 W
Nenneingangsspannung	: 230–240 V~, 50/60 Hz
Saugkraft	: 260 Airwatt
Ansaugdruck	: 181 mbar (18,1 kPa)
Saugleistung	: 36,9 l/s
Schutzklasse	: I
IP-Schutzart	: IP24
Schlauch für Elektrowerkzeug	: 1 m
Länge des flexiblen Schlauchs	: 3 m (Ø 32 mm)
Länge des Teleskop-Saugrohrs	: ca. 49 bis 76 cm
Länge der Anschlussleitung	: ca. 6 m
Größe des Metallbehälters	
Abmessungen (Ø × H)	: 31 × 40 cm
Bruttovolumen	: 30 l
Nettovolumen	: 22,3 l
Lagerung von Flüssigkeiten	: max. 20 l

● Sicherheitsmerkmale

- Sobald der Metallbehälter **10** voll ist, wird das Produkt durch einen Schwimmerschalter, der sich im Filterkorb **2b** befindet, ausgeschaltet. Dadurch wird ein Überlauf und eine Beschädigung des Elektromotors verhindert.



Sicherheitshinweise

MACHEN SIE SICH VOR DER VERWENDUNG DES PRODUKTS MIT ALLEN SICHERHEITSHINWEISEN UND GEBRAUCHSANWEISUNGEN VERTRAUT! WENN SIE DIESES PRODUKT AN ANDERE WEITERGEBEN, GEBEN SIE AUCH ALLE DOKUMENTE WEITER!

Im Falle von Schäden aufgrund der Nichteinhaltung dieser Bedienungsanleitung erlischt Ihr Garantieanspruch! Für Folgeschäden wird keine Haftung übernommen! Im Falle von Sach- oder Personenschäden aufgrund einer unsachgemäßen Benutzung oder Nichteinhaltung der Sicherheitshinweise wird keine Haftung übernommen!

Kinder und Personen mit Einschränkungen



⚠️ WARNUNG! LEBENS- UND UNFALLGEFAHR FÜR KLEINKINDER UND KINDER!

Lassen Sie Kinder niemals unbeaufsichtigt mit dem Verpackungsmaterial. Es besteht Erstickungsgefahr durch Verpackungsmaterial. Kinder unterschätzen häufig die Gefahren.

- Dieses Produkt kann von Kindern ab 8 Jahren und darüber sowie von Personen mit verringerten physischen, sensorischen oder mentalen Fähigkeiten oder Mangel an Erfahrung und Wissen benutzt werden, wenn sie beaufsichtigt werden oder bezüglich des sicheren Gebrauchs des Produkts unterwiesen wurden und die daraus resultierenden Gefahren verstehen.
- Kinder dürfen nicht mit dem Produkt spielen.

- Reinigung und Benutzer-Wartung dürfen nicht von Kindern durchgeführt werden, es sei denn, sie sind älter als 8 Jahre und werden beaufsichtigt.

Bestimmungsgemäßer Gebrauch

- ⚠ **WARNUNG! Verletzungsrisiko!** Eine unsachgemäße Verwendung kann zu Verletzungen führen. Verwenden Sie das Produkt ausschließlich dieser Anleitung entsprechend. Versuchen Sie nicht, das Produkt in irgendeiner Weise zu verändern.

Elektrische Sicherheit

- ⚠ **GEFAHR! Stromschlagrisiko!** Versuchen Sie nicht, das Produkt selbst zu reparieren. Im Fall einer Fehlfunktion dürfen Reparaturen ausschließlich von qualifiziertem Personal durchgeführt werden.
- ⚠ **WARNUNG! Stromschlagrisiko!** Tauchen Sie die elektrischen Teile des Produkts nicht in Wasser oder andere Flüssigkeiten ein. Halten Sie das Produkt niemals unter fließendes Wasser.

- ⚠ **WARNUNG! Stromschlagrisiko!** Verwenden Sie kein beschädigtes Produkt. Trennen Sie das Produkt von der Stromversorgung und wenden Sie sich an Ihren Händler, wenn es beschädigt ist.

- ⚠ **WARNUNG! Verletzungsrisiko!** Schalten Sie das Produkt aus und trennen Sie es von der Stromversorgung, bevor Sie Reinigungsarbeiten durchführen und wenn das Produkt nicht in Verwendung ist.

- Verwenden Sie das Produkt nicht mehr, wenn es fallen gelassen wurde.
- Vor dem Anschließen des Netzsteckers an die Stromversorgung: Achten Sie darauf, dass die Nennspannung am Typenschild des Produkts mit der Netzspannung Ihrer Stromversorgung übereinstimmt.
- Überprüfen Sie den Netzstecker und die Anschlussleitung regelmäßig auf Schäden. Wenn die Anschlussleitung beschädigt ist, muss sie vom Hersteller, seinem Kundendienst oder ähnlich qualifizierten Personen ersetzt werden, um Gefahren zu vermeiden.

- Schützen Sie die Anschlussleitung vor Schäden. Lassen Sie sie nicht über scharfe Kanten hängen und quetschen oder biegen Sie sie nicht. Halten Sie die Anschlussleitung von heißen Oberflächen und offenen Flammen fern.

Bedienung

⚠️ WARNUNG!

Verletzungs- und Brandrisiko!



Verwenden Sie das Produkt niemals zum Absaugen von Wasser, Schmutz und Materialien mit einer Temperatur von mehr als $+40^{\circ}\text{C}$.

- Ziehen Sie den Netzstecker aus der Steckdose
 - wenn eine Fehlfunktion auftritt,
 - bevor Sie Zubehörteile aufsetzen/wechseln,
 - bevor Sie das Produkt reinigen,
 - wenn Sie das Produkt für längere Zeit nicht verwenden,
 - während eines Gewitters und
 - nach jeder Verwendung.

- Ziehen Sie am Netzstecker und nicht an der Anschlussleitung, um den Stecker aus der Steckdose zu ziehen.
- Defekte Teile müssen immer gegen Original-Ersatzteile ersetzt werden.
- Decken Sie während des Betriebs nicht die Lüftungsschlitze ab. Risiko einer Überhitzung und Schäden am Produkt.
- Stellen Sie sicher, dass die Versorgungsspannung mit der Information auf dem Typenschild übereinstimmt.
- Das Produkt darf nur mit einer Steckdose verbunden werden, die durch einen Fehlerstrom-Schutzschalter mit einem Bemessungsfehlerstrom von nicht mehr als 30 mA geschützt ist.

Reinigung und Lagerung

⚠️ WARNUNG! Verletzungs-

risiko! Trennen Sie das Produkt von der Stromversorgung, bevor Sie es reinigen oder wenn es nicht in Verwendung ist.

- Schützen Sie Produkt, Anschlussleitung und Netzstecker vor Staub, direkter Sonneneinstrahlung, Tropf- und Spritzwasser.
- Lagern Sie das Produkt an einem kühlen, trockenen Ort, geschützt vor Feuchtigkeit und außerhalb der Reichweite von Kindern.
- Schützen Sie das Produkt vor Hitze. Stellen Sie das Produkt nicht in der Nähe von offenen Flammen oder Hitzequellen wie Öfen oder Heizgeräten auf.

● Vor dem ersten Gebrauch

● Auspacken

⚠️ WARNUNG!

- ▶ Das Produkt und die Verpackung sind kein Kinderspielzeug! Kinder dürfen nicht mit Plastiktüten, Folien und Kleinteilen spielen! Es besteht Verschluckungs- und Erstickengefahr!

- Vergewissern Sie sich, dass der Lieferumfang vollständig und unbeschädigt ist. Wenn Sie feststellen, dass Teile fehlen oder beschädigt sind, verwenden Sie das Produkt nicht und wenden Sie sich an Ihren Händler. Verwenden Sie das Produkt nur, wenn fehlende Teile nachgeliefert oder defekte Teile ersetzt wurden. Die Verwendung eines unvollständigen oder beschädigten Produkts stellt eine Gefahr für Personen und Gegenstände dar.
1. Packen Sie alle Teile aus und legen Sie diese auf eine flache, stabile Oberfläche.
 2. Entfernen Sie alle Verpackungsmaterialien und Transportsicherungen, falls vorhanden.

3. Vergewissern Sie sich, dass Sie über das Zubehör und die Werkzeuge verfügen, welche zum Zusammenbau und zum Betrieb notwendig sind. Dazu gehört auch eine geeignete persönliche Schutzausrüstung.

● Vor dem Gebrauch

⚠️ WARNUNG!

- ▶ Es besteht ein Unfallrisiko, falls das Produkt mit einer elektrischen Stromversorgung betrieben wird, die nicht mit den Angaben auf dem Typenschild des Produkts übereinstimmt.
- ▶ Die Versorgungsspannung und die Frequenz der Stromquelle müssen mit den Angaben auf dem Typenschild des Produkts übereinstimmen.

⚠️ WARNUNG!



Schalten Sie das Produkt aus und trennen Sie es von der Stromversorgung, bevor Sie Aufsätze austauschen, das Produkt reinigen und wenn Sie es nicht benutzen!

● Lenkrollen montieren

Abb. C

1. Stellen Sie den Metallbehälter **10** auf den Kopf, so dass dessen Bodenfläche nach oben zeigt.
2. Stecken Sie die Lenkrolle **12** bis zum Anschlag in die Schlitzes der Kunststoffhalterung, bis die Lenkrolle mit einem Klick einrastet.
3. Prüfen Sie, ob die Lenkrolle **12** sich frei drehen kann.

● Flexiblen Schlauch verbinden/entfernen

Staubsaugen

Abb. D

1. Richten Sie die Schlauchkupplung **18b** des flexiblen Schlauchs **18** am Sauganschluss **9** aus.

2. Schieben Sie die Schlauchkupplung **18b** langsam in den Sauganschluss **9**, bis die Verriegelungstaste **18c** einrastet.
3. Prüfen Sie, ob der flexible Schlauch **18** korrekt installiert ist, indem Sie leicht an der Schlauchkupplung **18b** ziehen. Der flexible Schlauch ist korrekt installiert, wenn die Schlauchkupplung sich nicht bewegt.
4. Prüfen Sie, ob der flexible Schlauch **18** sich frei drehen kann.
5. Entfernen: Drücken Sie die Verriegelungstaste **18c** nach unten. Ziehen Sie die Schlauchkupplung **18b** aus dem Sauganschluss **9** heraus.

Luftgebläse

Abb. E

HINWEIS

- ▶ Hierbei handelt es sich um eine zusätzliche Funktion, mit der Sie Staub oder kleine Objekte wegblasen können.

1. Richten Sie die Schlauchkupplung **18b** des flexiblen Schlauchs **18** am Gebläseanschluss **15** aus.
2. Schieben Sie die Schlauchkupplung **18b** langsam in den Gebläseanschluss **15**, bis die Verriegelungstaste **18c** einrastet.
3. Prüfen Sie, ob der flexible Schlauch **18** korrekt installiert ist, indem Sie leicht an der Schlauchkupplung **18b** ziehen. Der flexible Schlauch ist korrekt installiert, wenn die Schlauchkupplung sich nicht bewegt.
4. Prüfen Sie, ob der flexible Schlauch **18** sich frei drehen kann.
5. Entfernen: Drücken Sie die Verriegelungstaste **18c** nach unten. Ziehen Sie die Schlauchkupplung **18b** aus dem Gebläseanschluss **15** heraus.

● Griff verbinden/entfernen

Abb. E

- Griff verbinden/entfernen:** Richten Sie die Schlauchkupplung **18a** des flexiblen Schlauchs **18** am Griff **19** aus. Drücken Sie die Schlauchkupplung, bis die Schlauchkupplung fest mit dem Griff verbunden ist.
- Griff entfernen:** Ziehen Sie die Schlauchkupplung **18a** aus dem Griff **19** heraus.

● Düsen/Verlängerungsrohr verbinden

Abb. F, G

- Sie können die Düsen **21/22/23/24/25** bzw. das Teleskop-Saugrohr **20** auf verschiedene Arten mit dem Griff **19** verbinden, um sich an unterschiedliche Umgebungen und den Grad der Erreichbarkeit anzupassen.

Düse	Anwendungsbereich
Fugendüse 21	<input type="checkbox"/> Rillen <input type="checkbox"/> Verbindungsstellen <input type="checkbox"/> Sofas <input type="checkbox"/> Enge Räume
Bodendüse mit Bürste 22	<input type="checkbox"/> Harte und flache Oberflächen
Bodendüse mit Gummilippe 23	<input type="checkbox"/> Teppiche oder ähnliche Oberflächen
Polsterdüse 24	<input type="checkbox"/> Kissen
Autodüse 25	<input type="checkbox"/> Interieur und Exterieur des Autos

● Anschließen/Entfernen des Schlauchs für Elektrowerkzeug

Abb. H

Anschließen des Schlauchs für Elektrowerkzeug

HINWEIS

- ▶ Verwenden Sie den Adapter für den Staubanschluss [27], um Elektrowerkzeuge unterschiedlicher Größe an den Staubanschluss anzuschließen.

1. Richten Sie die Schlauchkupplung [26a] des Schlauchs für Elektrowerkzeug [26] auf die Schlauchkupplung [18a] des flexiblen Schlauchs [18] aus.
2. Schieben Sie die Schlauchkupplung [18a] vollständig in die Schlauchkupplung [26a].
3. Schließen Sie das andere Ende der Schlauchkupplung [26b] an den Staubanschluss an.

Entfernen des Schlauchs für Elektrowerkzeug

- Ziehen Sie die Schlauchkupplung [26a] von der flexiblen Schlauchkupplung [18a] ab, bis sie vollständig entfernt ist.

● Griff und Teleskop-Saugrohr verwenden

Abb. I

Griff

HINWEIS

- ▶ Der Griff [19] hat eine eingebaute Funktion zur Regulierung des Luftdrucks.

- **Saugleistung erhöhen:** Schieben Sie den Luftregler [19a] in die Richtung der ▼ Markierung.
- **Saugleistung verringern:** Schieben Sie den Luftregler [19a] entgegen der Richtung der ▼ Markierung.

Teleskop-Saugrohr

HINWEIS

- ▶ Das Teleskop-Saugrohr [20] kann auf verschiedene Längen eingestellt werden, um es an die Arbeitsumgebung anzupassen.

1. Drücken und halten Sie die Schiebeverriegelungstaste [20b], um die Verriegelung zu lösen.
2. Stellen Sie das Teleskop-Saugrohr [20] auf die gewünschte Länge ein.
3. Lassen Sie den Knopf der Schiebeverriegelungstaste [20b] los und schieben Sie das Teleskop-Saugrohr [20], bis der bevorzugte Schlitz [20c] eingerastet ist.
4. Das Teleskop-Saugrohr [20] kann am Produkt aufbewahrt werden, indem der Schlauchhalter [20a] an der Halterung [6] befestigt wird.

● Behälterdeckel entnehmen

HINWEIS

- ▶ Entnehmen Sie den Behälterdeckel [2], um den Filterbeutel zu installieren oder wechseln und um den Metallbehälter [10] zu entleeren.

Abb. J

1. Öffnen Sie die Riegel [8], indem Sie diese vom Metallbehälter [10] wegziehen.
2. Heben Sie die Riegel [8] an und trennen Sie diese von der Rippe [2a].
3. Führen Sie die vorigen Schritte in umgekehrter Reihenfolge aus, um den Behälterdeckel [2] am Metallbehälter [10] zu verriegeln.

Abb. K, L

1. Halten Sie den Tragegriff [1] fest und entnehmen Sie den Behälterdeckel [2] vom Metallbehälter [10].
2. Der Filterkorb [2b] wird für die Installation oder den Wechsel des Filters freigelegt.
3. Klappen Sie den Tragegriff [1] nach der Verwendung oder bevor Sie das Produkt einlagern nach unten.

● Filter installieren

⚠ VORSICHT!

- ▶ Staubsaugen Sie niemals, ohne dass ein Filter am Produkt installiert ist. Aufgesaugte Substanzen können Metall oder harte, scharfkantige Partikel enthalten, welche den Motor beschädigen oder zu einem Stromschlag führen können. Staub würde mit hoher Geschwindigkeit aus dem Gebläseanschluss [15] herausgeblasen werden, was zu schweren Körperverletzungen führen kann.
- ▶ Saugen Sie nur Flüssigkeiten auf, wenn der Faltenfilter [28] am Produkt installiert ist. Anderenfalls wird das Produkt beschädigt. Der Papierfilterbeutel [29] wird ebenfalls beschädigt, wenn Sie diesen zum Nasssaugen verwenden.

HINWEIS

- ▶ Der Papierfilterbeutel [29] eignet sich ausschließlich zum Trockensaugen.
- ▶ Verwenden Sie den Faltenfilter [28] nicht, um sehr feinen Staub oder Schmutz (z. B. Schleifstaub) aufzusaugen. Der Faltenfilter kann jedoch für viele andere Materialien verwendet werden.

Faltenfilter

Abb. M

HINWEIS

- ▶ Stellen Sie vor dem Einbau des Faltenfilters [28] sicher, dass der Hebel [28a] entriegelt ist.
1. Drehen Sie den Behälterdeckel [2] um.
 2. Installieren Sie den Faltenfilter [28] am Filterkorb [2b].
 3. Setzen Sie den Faltenfilter [28] ein, bis die Unterseite des Faltenfilters die Oberfläche des Filterkorbs [2b] berührt.
 4. Drehen Sie den Hebel [28a], um den Faltenfilter [28] zu befestigen.

5. Ziehen Sie leicht am Faltenfilter [28], ohne ihn zu bewegen, um zu prüfen, ob der Faltenfilter richtig installiert ist.

HINWEIS

- ▶ Wenn der Faltenfilter [28] nicht einrastet: Drehen Sie den Faltenfilter leicht und ohne Gewaltanwendung, bis der innere Verschluss mit dem Filterkorb [2b] einrastet. Drehen Sie den Hebel, um den Faltenfilter zu befestigen.

Papierfilterbeutel (Trockensaugen)

Abb. N

1. Drehen Sie den Behälterdeckel [2] um.
2. Richten Sie die Öffnung des Papierfilterbeutels [29] am internen Sauganschluss [9a] aus.
3. Drücken Sie den Papierfilterbeutel [29] nach unten, um den internen Sauganschluss in die Öffnung des Papierfilterbeutels zu stecken.
4. Drücken Sie den Papierfilterbeutel [29] nach unten, bis der Dichtungsring [29a] in der kreisförmigen Rippe [2a] eingepasst ist.

Metallbügel

Abb. O

HINWEIS

- ▶ Bringen Sie die 2 Metallbügel [30] an, um den flexiblen Schlauch [18] zu befestigen, wenn das Produkt transportiert, gelagert oder nicht verwendet wird.

1. Drücken Sie die Enden des Metallbügels [30] zusammen.
2. Setzen Sie den Metallbügel [30] in die Halterung [16] ein, bis beide Enden in den Schlitz sitzen.

● **Bedienung**

● **Ein-/Ausschalten**

Abb. A

HINWEIS

- ▶ Prüfen Sie vor der Verwendung, ob alle Teile sicher verbunden sind und der Behälterdeckel **2** verriegelt ist.
- ▶ Bevor Sie das Produkt an die Stromversorgung anschließen, vergewissern Sie sich, dass es ausgeschaltet ist.

⚠ WARNUNG!

- ▶ Schließen Sie nur Elektrowerkzeuge mit einer Nennleistung von weniger als P_{max} von 2200 W an die Produktsteckdose **17** an.
- Schließen Sie den Netzstecker **13** an eine geeignete Steckdose an.

Produkt einschalten

Wenn kein Elektrowerkzeug an die Produktsteckdose **17** angeschlossen ist:

- Stellen Sie den Ein/Aus-Schalter **3** auf Position **I**, um das Produkt einzuschalten.

Produkt und Elektrowerkzeug einschalten

Wenn ein Elektrowerkzeug an die Produktsteckdose **17** angeschlossen ist:

- Stellen Sie den Ein/Aus-Schalter **3** auf Position , um das Produkt und das Elektrowerkzeug einzuschalten.
- Wenn Sie das Elektrowerkzeug einschalten, schaltet sich das Produkt automatisch ein.

Produkt ausschalten

- Stellen Sie den Ein/Aus-Schalter **3** auf Position **O**, um das Produkt auszuschalten.

Produkt und Elektrowerkzeug ausschalten

- Schalten Sie das Elektrowerkzeug aus. Das Produkt schaltet sich nach einer Verzögerungszeit von ca. 6 bis 7 Sekunden automatisch aus.

● **Luftstrom einstellen**

Abb. A

- Drehen Sie den Luftstromregler **4**, um den Luftstrom einzustellen:

Einstellung	Luftstrom
MIN	Minimaler Luftstrom
MAX	Maximaler Luftstrom

● **Teleskop-Saugrohr und Düsen aufbewahren**

Abb. P

- Schieben Sie das Teleskop-Saugrohr **20** in den Düsenhalter an der Lenkrolle **12**.
- Bewahren Sie die Düsen **21/22/23/24/25** in der Düsenhalterung auf.

● **Anschlussleitung aufwickeln**

Abb. Q

- Wickeln Sie die Anschlussleitung **13** auf. Hängen Sie die Anschlussleitung an den oberen Haken für die Anschlussleitung **7** und den unteren Haken für die Anschlussleitung **11**.

● **Metallbehälter entleeren**

⚠ WARNUNG!



Schalten Sie das Produkt aus und trennen Sie es von der Stromversorgung, bevor Sie Aufsätze austauschen, das Produkt reinigen und wenn Sie es nicht benutzen!

⚠ WARNUNG!

- ▶ Entleeren und reinigen Sie das Produkt vor und nach der Verwendung, um die Ansammlung von Materialien zu vermeiden, die eine Brandgefahr im Produkt darstellen könnten.

Abb. R

1. Drehen Sie die Kappe der Ablassöffnung **14** entgegen dem Uhrzeigersinn, um die Kappe zu entfernen.
2. Entleeren Sie den Metallbehälter **10**.
3. Setzen Sie die Kappe wieder auf die Ablassöffnung **14**. Drehen Sie die Kappe im Uhrzeigersinn.

● Faltenfilter reinigen

⚠ **WARNUNG!**

- ▶ Prüfen Sie den Faltenfilter **28** regelmäßig auf Beschädigungen und Verformungen. Ein beschädigter oder verformter Faltenfilter kann nicht gereinigt werden und muss ersetzt werden. Dies ist notwendig, um die Funktionsfähigkeit des Produkts zu erhalten und das Produkt vor Schäden zu schützen.
- ▶ Verwenden Sie nur Ersatzfilter von Lidl oder autorisierten Händlern. Filter, die nicht mit dem Produkt kompatibel sind, können zu Verletzungen und Produktschäden führen.

● Ersatzteile/Zubehör

Kontaktieren Sie das Service-Center via Telefon (siehe „Service“). Halten Sie die unten genannte Modell-Nummer parat.

Abbildung	Teil	Linienzeichnung	Teilebezeichnung	Modell-Nummer
	18		Flexibler Schlauch	—
	19		Griff	—
	20		Teleskop-Saugrohr	—
	21		Fugendüse	—

HINWEIS

- ▶ Reinigen Sie den Faltenfilter **28** nach jedem Gebrauch, um die volle Saugleistung des Produkts zu erhalten.

Abb. A

1. Schließen Sie den Netzstecker **13** an eine geeignete Stromquelle an.
2. Stellen Sie den Ein/Aus-Schalter **3** auf Position **I**.
3. Drehen Sie den Luftstromregler **4** auf die Position **MAX**.
4. Drücken Sie die Selbstreinigungstaste **5** etwa 3 bis 4 Mal.

● Nach dem Gebrauch

1. Schalten Sie das Produkt aus und ziehen Sie den Netzstecker **13** aus der Steckdose.
2. Lassen Sie das Produkt abkühlen.
3. Prüfen, reinigen und lagern Sie das Produkt (siehe „Reinigung und Pflege“).

Abbildung	Teil	Linienzeichnung	Teilebezeichnung	Modell-Nummer
				
B	22		Bodendüse mit Bürste	–
				
B	23		Bodendüse mit Gummilippe	–
				
B	24		Polsterdüse	–
				
B	25		Autodüse	–
				
B	28		Faltenfilter	941917301
				
B	29		Papierfilterbeutel	941917303
				
B	31		Aufbewahrungsbeutel	941917302

● Fehlerbehebung

Fehler	Mögliche Ursache	Maßnahme
Das Produkt funktioniert nicht.	Der Netzstecker 13 ist nicht mit der Stromversorgung verbunden.	Stecken Sie den Netzstecker 13 in eine geeignete Steckdose.
Die Saugleistung ist reduziert und das Produkt saugt keinen Schmutz.	Der Metallbehälter 10 ist voll.	Entleeren Sie den Metallbehälter 10 (siehe „Metallbehälter entleeren“).

Fehler	Mögliche Ursache	Maßnahme
Die Saugleistung ist reduziert und das Produkt saugt keinen Schmutz.	Der Luftweg ist blockiert.	Prüfen Sie die folgenden Teile auf Verstopfungen und entfernen Sie die Verstopfungen: Metallbehälter 10 Flexibler Schlauch 18 Schlauch für Elektrowerkzeug 26 Teleskop-Saugrohr 20 Fugendüse 21 Bodendüse mit Bürste 22 Bodendüse mit Gummilippe 23 Polsterdüse 24 Autodüse 25
Es tritt Staub aus dem Produkt aus.	Der Behälterdeckel 2 wurde nicht korrekt montiert.	Bringen Sie den Behälterdeckel 2 korrekt an (siehe „Behälterdeckel entnehmen“).

● Reinigung und Pflege

WARNUNG!



Schalten Sie das Produkt aus und trennen Sie es von der Stromversorgung, bevor Sie Aufsätze austauschen, das Produkt reinigen und wenn Sie es nicht benutzen!

HINWEIS

- ▶ Verwenden Sie keine chemischen, alkalischen, scheuernden oder anderen aggressiven Reinigungs- oder Desinfektionsmittel, um das Produkt zu reinigen, da diese die Oberflächen angreifen können.

● Reinigung

- Lassen Sie niemals Flüssigkeiten in das Produkt eindringen.
- Halten Sie das Produkt stets sauber, trocken und frei von Öl oder Fett.
- Befreien Sie das Produkt nach jedem Gebrauch und vor der Lagerung von Staub.
- Eine regelmäßige und ordnungsgemäße Reinigung trägt zur sicheren Verwendung und zur Verlängerung der Lebensdauer des Produkts bei.
- Reinigen Sie das Produkt mit einem trockenen Tuch. Verwenden Sie eine weiche Bürste für schwer zugängliche Stellen.

● Pflege

Vor und nach jeder Verwendung: Überprüfen Sie das Produkt und dessen Zubehör auf Verschleiß und Beschädigungen.

● Reparatur

Dieses Produkt enthält keine Teile, die vom Benutzer selbst repariert werden können. Wenden Sie sich an eine autorisierte Servicestelle oder eine ähnlich qualifizierte Person, um das Produkt überprüfen und reparieren zu lassen.

● Aufbewahrung

- Lagern Sie das Produkt immer an einem für Kinder unzugänglichen Ort.
 - Die ideale Temperatur für die Langzeitlagerung (länger als 3 Monate) sollte zwischen +10 und +30 °C bei einer relativen Luftfeuchtigkeit von nicht mehr als 60 % liegen.
1. Schalten Sie das Produkt aus und ziehen Sie den Netzstecker **13** aus der Steckdose.
 2. Lassen Sie das Produkt abkühlen.
 3. Reinigen Sie das Produkt (siehe „Reinigung“).
 4. Lagern Sie das Produkt und dessen Zubehör an einem dunklen, trockenen, frostfreien und gut belüfteten Ort.

● Transport

- Schützen Sie das Produkt vor schweren Stößen oder starken Vibrationen, die beim Transport in Fahrzeugen auftreten können.
 - Sichern Sie das Produkt gegen Verrutschen oder Umfallen.
1. Schalten Sie das Produkt aus und ziehen Sie den Netzstecker **13** aus der Steckdose.
 2. Lassen Sie das Produkt abkühlen.

● Entsorgung

Die Verpackung besteht aus umweltfreundlichen Materialien, die Sie über die örtlichen Recyclingstellen entsorgen können.



Beachten Sie die Kennzeichnung der Verpackungsmaterialien bei der Abfalltrennung, diese sind gekennzeichnet mit Abkürzungen (a) und Nummern (b) mit folgender Bedeutung: 1–7: Kunststoffe/20–22: Papier und Pappe/80–98: Verbundstoffe.

Produkt:



Möglichkeiten zur Entsorgung des ausgedienten Produkts erfahren Sie bei Ihrer Gemeinde- oder Stadtverwaltung.



Gerät entsorgen

Das Symbol der durchgestrichenen Mülltonne bedeutet, dass dieses Gerät am Ende der Nutzungszeit nicht über den Haushaltsmüll entsorgt werden darf. Das Gerät ist bei eingerichteten Sammelstellen, Wertstoffhöfen oder Entsorgungsbetrieben abzugeben. Zudem sind Verreiber von Elektro- und Elektronikgeräten sowie Verreiber von Lebensmitteln zur Rücknahme verpflichtet. LIDL bietet Ihnen Rückgabemöglichkeiten direkt in den Filialen und Märkten an. Rückgabe und Entsorgung sind für Sie kostenfrei.

Beim Kauf eines Neugerätes haben Sie das Recht, ein entsprechendes Altgerät unentgeltlich zurückzugeben.

Zusätzlich haben Sie die Möglichkeit, unabhängig vom Kauf eines Neugerätes, unentgeltlich (bis zu drei) Altgeräte abzugeben, die in keiner Abmessung größer als 25 cm sind.

Bitte löschen Sie vor der Rückgabe alle personenbezogenen Daten.

Bitte entnehmen Sie vor der Rückgabe Batterien oder Akkumulatoren, die nicht vom Altgerät umschlossen sind, sowie Lampen, die zerstörungsfrei entnommen werden können und führen diese einer separaten Sammlung zu.

● Garantie

Das Produkt wurde nach strengen Qualitätsrichtlinien sorgfältig produziert und vor Anlieferung gewissenhaft geprüft. Im Falle von Mängeln dieses Produkts stehen Ihnen gegen den Verkäufer des Produkts gesetzliche Rechte zu. Diese gesetzlichen Rechte werden durch unsere im Folgenden dargestellte Garantie nicht eingeschränkt.

Sie erhalten auf dieses Produkt 3 Jahre Garantie ab Kaufdatum. Die Garantiefrist beginnt mit dem Kaufdatum. Bitte bewahren Sie den Original-Kassenbon gut auf. Diese Unterlage wird als Nachweis für den Kauf benötigt.

Tritt innerhalb von 3 Jahren ab dem Kaufdatum dieses Produkts ein Material- oder Fabrikationsfehler auf, wird das Produkt von uns – nach unserer Wahl – für Sie kostenlos repariert oder ersetzt. Diese Garantie verfällt, wenn das Produkt beschädigt, nicht sachgemäß benutzt oder gewartet wurde.

Die Garantieleistung gilt für Material- oder Fabrikationsfehler. Diese Garantie erstreckt sich nicht auf Produktteile, die normaler Abnutzung ausgesetzt sind (z. B. Batterien) und daher als Verschleißteile angesehen werden können oder Beschädigungen an zerbrechlichen Teilen, z. B. Schalter, Akkus oder die aus Glas gefertigt sind.

● Abwicklung im Garantiefall

Um eine schnelle Bearbeitung Ihres Anliegens zu gewährleisten, folgen Sie bitte den folgenden Hinweisen:

Bitte halten Sie für alle Anfragen den Kassenbon und die Artikelnummer (IAN 419173_2210) als Nachweis für den Kauf bereit.

Die Artikelnummer entnehmen Sie bitte dem Typenschild, einer Gravur, auf dem Titelblatt Ihrer Bedienungsanleitung (unten links) oder als Aufkleber auf der Rück- oder Unterseite des Produkts.

Sollten Funktionsfehler oder sonstige Mängel auftreten, kontaktieren Sie zunächst die nachfolgend benannte Serviceabteilung telefonisch oder per E-Mail.

Ein als defekt erfasstes Produkt können Sie dann unter Beifügung des Kaufbelegs (Kassenbon) und der Angabe, worin der Mangel besteht und wann er aufgetreten ist, für Sie portofrei an die Ihnen mitgeteilte Service-Anschrift übersenden.

● Service

DE Service Deutschland

Tel.: 0800 5435 111

E-Mail: owim@lidl.de

AT Service Österreich

Tel.: 0800 292726

E-Mail: owim@lidl.at

CH Service Schweiz

Tel.: 0800 562153

E-Mail: owim@lidl.ch



OWIM GmbH & Co. KG

Stiftsbergstraße 1

74167 Neckarsulm

GERMANY

Model No.: HG10163

Version: 04/2023

IAN 419173_2210

