



LED-MOTIVSTRAHLER MIT TAUSCHBAREN MOTIVEN

DE AT CH







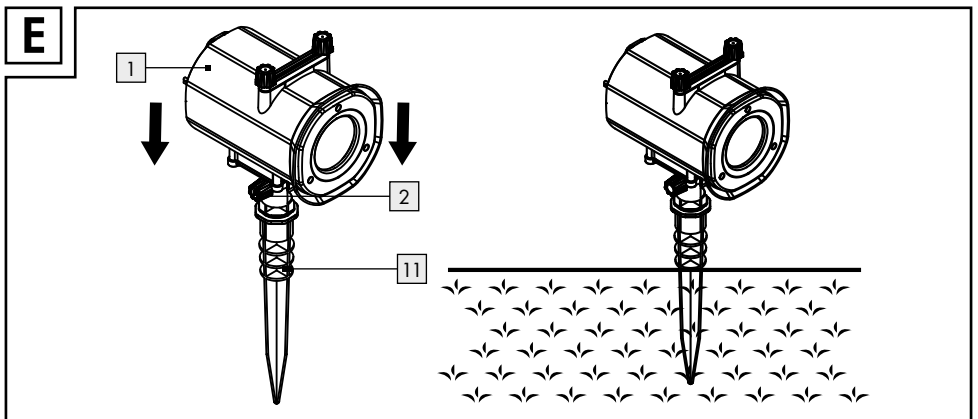
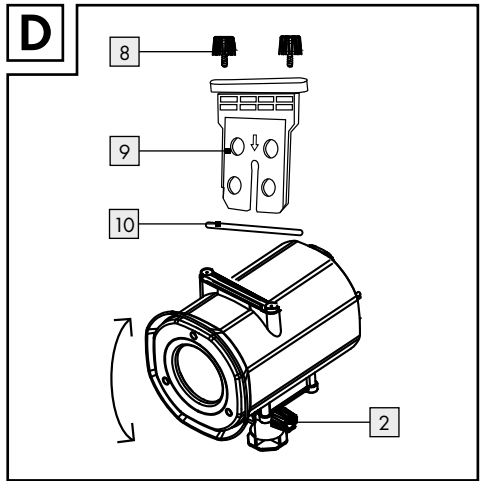
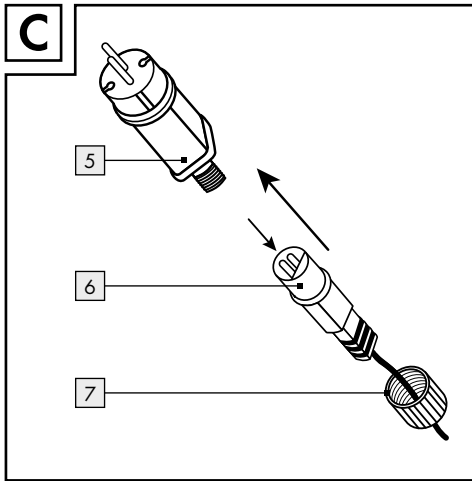
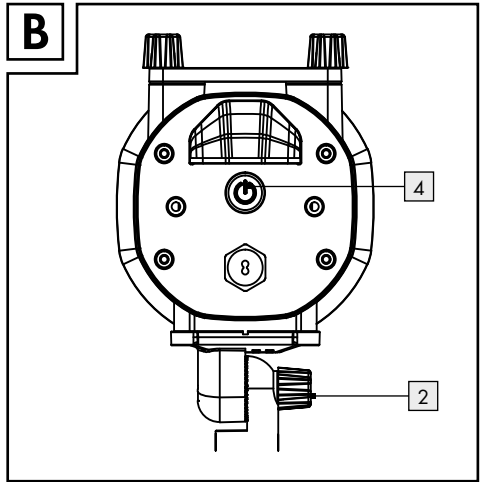
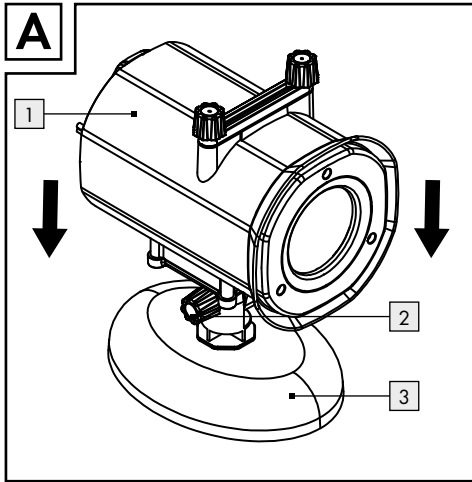









LED-MOTIVSTRAHLER MIT TAUSCHBAREN MOTIVEN

Kurzanleitung

IAN 390897_2201



Legende der verwendeten Piktogramme	Seite	6
Einleitung	Seite	6
Bestimmungsgemäße Verwendung.....	Seite	7
Teilebeschreibung.....	Seite	7
Technische Daten.....	Seite	7
Lieferumfang.....	Seite	7
Sicherheitshinweise	Seite	7
Produkt aufstellen	Seite	8
Produkt ein-/ausschalten	Seite	9
Strahlwinkel ändern	Seite	9
Reinigung und Pflege	Seite	9
Entsorgung	Seite	9

Legende der verwendeten Piktogramme			
	Anweisungen lesen!		Warnung! Stromschlaggefahr!
	Gleichstrom/-spannung		Unabhängiges Betriebsgerät
	Wechselstrom/-spannung		Polarität des Ausgangsanschlusses
	Schutzklasse II		Spritzwassergeschützt (IP44)
	Kurzschlussfester Sicherheitstransformator		Für den Innen- und Außenbereich
W	Watt (Wirkleistung)		Sicherheitshinweise Handlungsanweisungen
V	Volt	SELV	Schutzkleinspannung (Safety extra low voltage)
Hz	Hertz (Frequenz)		Dieses Produkt ist nicht zur Raumbeleuchtung im Haushalt geeignet.
	Warn- und Sicherheitshinweise beachten!		Entsorgen Sie Verpackung und Produkt umweltgerecht!
	Lebens- und Unfallgefahren für Kleinkinder und Kinder!		Schutzklasse III

LED-Motivstrahler mit tauschbaren Motiven

● Einleitung



Bei diesem Dokument handelt es sich um eine verkürzte Druckausgabe der vollständigen Bedienungsanleitung. Durch das Scannen des QR-Codes gelangen Sie direkt auf die Lidl-Service-Seite (www.lidl-service.com) und können durch die Eingabe der Artikelnummer (IAN) 390897_2201 die vollständige Bedienungsanleitung einsehen und herunterladen.

WARNUNG! Beachten Sie die vollständige Bedienungsanleitung und die Sicherheitshinweise,

um Personen- und Sachschäden zu vermeiden. Die Kurzanleitung ist Bestandteil dieses Produkts. Machen Sie sich vor der Benutzung des Produkts mit allen Bedien- und Sicherheitshinweisen vertraut. Bewahren Sie die Kurzanleitung gut auf und händigen Sie alle Unterlagen bei Weitergabe des Produkts an Dritte mit aus.













● Bestimmungsgemäße Verwendung

Dieses Produkt ist für den Betrieb im Innen- und Außenbereich geeignet. Das Produkt ist nur für den Einsatz in privaten Haushalten und nicht für den kommerziellen Gebrauch vorgesehen.

-  Dieses Produkt ist nicht zur Raumbeleuchtung im Haushalt geeignet.

● Teilebeschreibung

 1 LED-Motivstrahler	 7 Überwurfmutter
 2 Feststellschraube	 8 Schraube der Motivschablone
 3 Bodenplatte (oval)	 9 Motivschablone
 4 Ein-/Modus-/Aus-Taste	 10 Dichtung der Motivschablone
 5 Netzteil/LED-Driver	 11 Erdspieß
 6 Anschlussstecker	

● Technische Daten

Netzteil/LED-Driver + LED-Motivstrahler:

Leistungsaufnahme: ca. 6,0 W

LED-Motivstrahler:

Betriebsspannung: 12 V===
LED: 4 x 3,2 V===
Nennleistung: max. 6,0 W
Schutzgrad: IP44 (spritzwassergeschützt)
Modell-Nr.: 10662LA

Netzteil/LED-Driver:

Nennspannung primär: 220–240 V~, 50–60 Hz
Nennspannung sekundär: 12 V===
Schutzklasse: II/□
Schutzgrad: IP44 (spritzwassergeschützt)
Modell-Nr.: JT-DC12V6W-E4-IP44

Ausgangsleistung: 6,0 W
Ausgangsstrom: 0,5 A
Durchschnittliche Effizienz im Betrieb: 70 %
Leistungsaufnahme bei Nulllast: max. 0,3 W

Maximale Nenntemperatur der Außenfläche für die Stromversorgung (tc): 75 °C

● Lieferumfang

1 LED-Motivstrahler mit austauschbaren Motiven
1 Netzadapter
1 Erdspieß
1 Bodenplatte (oval)
6 Motivschablonen
1 Bedienungsanleitung



Sicherheitshinweise

BEWAHREN SIE ALLE SICHERHEITSHINWEISE UND ANWEISUNGEN FÜR DIE ZUKUNFT AUF!

-  Halten Sie Kinder stets vom Produkt fern.
- Dieses Produkt ist kein Spielzeug, es gehört nicht in Kinderhände. Kinder können die Gefahren, die im Umgang mit dem Produkt entstehen, nicht erkennen.
- Dieses Produkt kann von Kindern ab 8 Jahren und darüber sowie von Personen mit verringerten physischen, sensorischen oder mentalen Fähigkeiten oder Mangel an Erfahrung und Wissen benutzt werden, wenn sie beaufsichtigt oder bezüglich des sicheren Gebrauchs des Produktes unterwiesen wurden und die daraus resultierenden Gefahren verstehen. Kinder dürfen nicht mit dem Produkt spielen. Reinigung und Benutzerwartung dürfen nicht von Kindern ohne Beaufsichtigung durchgeführt werden.
- Achten Sie darauf, dass das Produkt nur von fachkundigen Personen montiert wird.

VORSICHT! ÜBERHITZUNGSGEFAHR!



Betreiben Sie das Produkt nicht in der Verpackung.



- Bewahren Sie das Produkt nach Gebrauch wieder in der Verpackung auf, um ungewollte Beschädigungen zu vermeiden.
- Ziehen Sie nicht an der Netzleitung des Produkts und stellen Sie sicher, dass sie so verlegt ist, dass niemand darüber laufen oder stolpern kann.
- **VERLETZUNGSGEFAHR!** Stellen Sie sicher, dass, wenn der LED-Projektor entfernt wird, auch der Erdspeiß  mit entfernt wird, damit dieser keine Gefahr darstellt (z. B. Stolpern).
- Befestigen Sie keine zusätzlichen Gegenstände am Produkt.

 **WARNUNG!** Benutzen Sie dieses Produkt nur, wenn es ordnungsgemäß installiert ist.



Vermeiden Sie Lebensgefahr durch elektrischen Schlag!

- Vergewissern Sie sich vor der Benutzung, dass die vorhandene Netzspannung mit der benötigten Betriebsspannung des Produktes übereinstimmt (220-240 V~).
- Überprüfen Sie vor jedem Netzanschluss den LED-Motivstrahler  und das Netzteil/LED-Driver  auf etwaige Beschädigungen.
- Benutzen Sie das Produkt niemals, wenn Sie irgendwelche Beschädigungen feststellen.
- Die Netzleitung dieses Produkts kann nicht ausgetauscht werden; falls die Netzleitung beschädigt ist, muss das ganze Produkt entsorgt werden.
- Öffnen Sie niemals eines der elektrischen Betriebsmittel oder stecken irgendwelche Gegenstände in dieselben.
- Schützen Sie die Netzleitung vor scharfen Kanten, mechanischen Belastungen und heißen Oberflächen.
- Nicht mit scharfen Klammern oder Nägeln befestigen.
- Ziehen Sie immer das Netzteil/LED-Driver  vor der Montage, Demontage oder Reinigung aus der Steckdose.



- Berühren Sie weder den Anschlussstecker  des Produkts noch das Produkt selbst mit nassen Händen.
- Bei längerer Nichtnutzung trennen Sie das Produkt vom Stromnetz.
- Wenn Sie Fragen zum Produkt haben oder sich nicht sicher sind, fragen Sie einen Elektrofachbetrieb um Rat.
- Verwenden Sie das Produkt nur mit dem mitgelieferten Netzteil/LED-Driver  des Typs (Modell-Nr. JT-DC12V6W-E4-IP44); ansonsten erlöschen jegliche Gewährleistungsansprüche.
- Die Leuchtmittel sind nicht austauschbar.
- Sollten die Leuchtmittel am Ende ihrer Lebensdauer ausfallen, muss das gesamte Produkt ersetzt werden.
- Beachten Sie, dass der Netzadapter auch ohne Betrieb des Produkts noch eine geringe Leistung aufnimmt, solange sich der Netzadapter in der Steckdose befindet. Um das Produkt vollständig auszuschalten, entfernen Sie den das Netzteil/LED-Driver  aus der Steckdose.
- Das Produkt darf nicht verwendet werden, ohne dass alle Dichtungen und die Motivschablone ordnungsgemäß installiert sind.

● Produkt aufstellen

- **STOLPERGEFAHR!** Stellen Sie sicher, dass die Zuleitung so verlegt ist, dass niemand darüber laufen bzw. stolpern kann.
- Entfernen Sie sämtliches Verpackungsmaterial vom Produkt.

Hinweis: Um eine gute Projektionsleistung zu erzielen wird empfohlen, das Produkt mindestens 1,5 m und maximal 10 m von der Projektionsfläche entfernt zu platzieren (Wand, Decke etc.).

Erdspeiß montieren:

- Tragen Sie zum Einstecken des Erdspeißes  Schutzhandschuhe.
- Montieren Sie den Erdspeiß  nicht, wenn der Boden gefroren ist.
- Achten Sie auf einen sicheren Stand.

- Wenden Sie keine Gewalt an, z. B. Hammer-schläge, wenn Sie den Erdspieß **11** in den Boden stecken. Dies beschädigt das Produkt.
- Setzen Sie den LED-Projektor auf den Erdspieß **11** (Abb. E).
- Stecken Sie den Erdspieß **11** tief ins Erdreich, in den Rasen oder das Beet (im Innen- oder Außenbereich), damit dieser fest sitzt (Abb. E).

Bodenplatte **3 montieren:**

- Setzen Sie den LED-Projektor auf die Bodenplatte **3** (Abb. A). Stellen Sie das Produkt anschließend auf eine ebene Fläche.

Netzteil/LED-Driver **5 montieren:**

- Der LED-Motivstrahler **1** darf ohne alle ordnungsgemäß angebrachten Dichtungsringe nicht benutzt werden!
- Stecken Sie den Anschlussstecker **6** des LED-Projektors in die Anschlussbuchse des Netzteils/LED-Driver **5** (Abb. C).
- Drehen Sie die Überwurfmutter **7** im Uhrzeigersinn, um die Verbindung zu fixieren (Abb. C).
- Stecken Sie das Netzteil/LED-Driver **5** in die Steckdose. Das Produkt ist betriebsbereit.

Motivschablone **9 austauschen:**

- Lösen und entfernen Sie die beiden Schrauben der Motivschablone **8** am Gehäuse des LED-Projektors.
- Entfernen Sie die Motivschablone **9**, indem Sie sie herausziehen.
- Achten Sie dabei darauf, den Diafilm nicht zu berühren.
- Legen Sie die gewünschte Motivschablone **9** richtig herum ein und befestigen Sie sie.

Hinweis: Die Motivschablone lässt sich nur in eine Richtung einsetzen. Stellen Sie den Motivstrahler mit der Vorderseite zu sich und achten Sie beim Einsetzen auf den Pfeil der Motivschablone.

- Stellen Sie sicher, dass die Dichtung der Motivschablone **10** richtig positioniert ist, bevor Sie die Motivschablone **9** einsetzen.
- Ziehen Sie die beiden Schrauben der Motivschablone **8** wieder fest.

● Produkt ein-/ausschalten

- Drücken Sie zum Einschalten und Wechseln der Leuchtmodi die Ein-/Modus-/Aus-Taste **4** so oft, wie im Folgenden beschrieben:
 - 1 x drücken: An, rotierende Motive
 - 2 x drücken: An, stehende Motive
 - 3 x drücken: LED-Motivprojektor aus

● Strahlwinkel ändern

- Um den Projektionswinkel des LED-Motivstrahlers **1** zu verändern, lösen Sie die Feststellschraube **2**.
- Bringen Sie den LED-Motivstrahler **1** in die gewünschte Position und ziehen Sie die Feststellschraube **2** wieder handfest an.

● Reinigung und Pflege

⚠️ WARNUNG! STROMSCHLAGGEFAHR!

Ziehen Sie vor dem Reinigen das Netzteil/LED-Driver **5** aus der Steckdose.

⚠️ WARNUNG! STROMSCHLAGGEFAHR!

Aus Gründen der elektrischen Sicherheit darf das Produkt niemals mit Wasser oder anderen Flüssigkeiten gereinigt oder gar in Wasser getaucht werden.

- Verwenden Sie zur Reinigung nur ein trockenes, fusselfreies Tuch. Verwenden Sie bei stärkeren Verschmutzungen ein leicht angefeuchtetes Tuch.

● Entsorgung

Die Verpackung besteht aus umweltfreundlichen Materialien, die Sie über die örtlichen Recyclingstellen entsorgen können.



Beachten Sie die Kennzeichnung der Verpackungsmaterialien bei der Abfalltrennung, diese sind gekennzeichnet mit Abkürzungen (a) und Nummern (b) mit folgender Bedeutung: 1–7: Kunststoffe/20–22: Papier und Pappe/80–98: Verbundstoffe.



Möglichkeiten zur Entsorgung des ausgedienten Produkts erfahren Sie bei Ihrer Gemeinde- oder Stadtverwaltung.



Das nebenstehende Symbol einer durchgestrichenen Mülltonne auf Rädern zeigt an, dass dieses Gerät der Richtlinie

2012/19/EU unterliegt. Diese Richtlinie besagt, dass Sie dieses Gerät am Ende seiner Nutzungszeit nicht mit dem normalen Haushaltsmüll entsorgen dürfen, sondern in speziell eingerichteten Sammelstellen, Wertstoffhöfen oder Entsorgungsbetrieben abgeben müssen. Diese Entsorgung ist für Sie kostenfrei. Schonen Sie die Umwelt und entsorgen Sie fachgerecht. Für den deutschen Markt gilt:

Beim Kauf eines Neugerätes haben Sie das Recht, das entsprechende Altgerät an Ihren Händler zurückzugeben. Händler von Elektro- und Elektronikgeräten mit einer Verkaufsfläche von mindestens 400 qm sowie Lebensmittelhändler mit einer Verkaufsfläche von mindestens 800 qm, die regelmäßig Elektro- und Elektronikgeräte verkaufen, sind außerdem verpflichtet, Altgeräte unentgeltlich zurückzunehmen, auch ohne dass ein Neugerät gekauft wird, wenn die Altgeräte in keiner Abmessung größer sind als 25 cm. LIDL bietet Ihnen Rücknahmemöglichkeiten direkt in den Filialen und Märkten an. Informieren Sie sich auch bei Ihrem Händler über die Rücknahmemöglichkeiten vor Ort.

Sofern Ihr Altgerät personenbezogene Daten enthält, sind Sie selbst für deren Löschung verantwortlich, bevor Sie es zurückgeben. Sofern dies ohne Zerstörung des Altgerätes möglich ist, entnehmen Sie die alten Batterien oder Akkus sowie Lampen bevor Sie das Altgerät zur Entsorgung zurückgeben und führen Sie sie einer separaten Sammlung zu. Bei fest eingebauten Akkus ist bei der Entsorgung darauf hinzuweisen, dass das Gerät einen Akku enthält. Weitere Möglichkeiten zur Entsorgung des ausgedienten Produkts erfahren Sie bei Ihrer Gemeinde- oder Stadtverwaltung.



Uni-Elektra GmbH
Hummelbergstr. 6
72184 Eutingen im Gäu
DEUTSCHLAND

Stand der Information: 05/2022
Ident.-No.: 10662LA052022-DE/AT

IAN 390897_2201

