



STARTOVACÍ SADA

CZ

STARTOVACÍ SADA

Pokyny pro obsluhu a bezpečnostní pokyny

STARTOVACÍ SADA

Použitá výstražná upozornění a symboly	Strana	4
Úvod	Strana	5
Použití v souladu s určením	Strana	5
Rozsah dodávky	Strana	6
Potřebujete	Strana	6
Bezpečnostní pokyny	Strana	6
Popis dílů	Strana	11
Technické údaje	Strana	13
Před prvním použitím	Strana	15
Nainstalovat a použít gateway a aplikaci	Strana	16
Připojit gateway	Strana	16
Instalace aplikace	Strana	17
Párování gatewaye a mobilního zařízení	Strana	18
Odpojte gateway od mobilního zařízení	Strana	20
Rozšířené funkce	Strana	20
Provést/automatizace	Strana	26
Příklad pro nastavení automatizace	Strana	33
Resetovat gateway ručně (Reset)	Strana	35
Synchronizace s Apple HomeKit	Strana	35
Signály LED	Strana	37
Volitelné – montáž na zeď (gateway)	Strana	38
Odstraňování chyb	Strana	39
Glosář	Strana	40
Instalujte a používejte žárovky / dálkové ovládání	Strana	41
Uvedení do provozu (dálkové ovládání)	Strana	41
Volitelné – Namontujte nástěnný držák (dálkové ovládání)	Strana	41
Párovat žárovky a mobilní zařízení	Strana	42
Vytvořit skupinu výrobků	Strana	43
Odstranit skupinu výrobků	Strana	44
Dálkové ovládání a párování mobilního zařízení	Strana	44
Odpojit žárovku /dálkové ovládání od mobilního zařízení ..	Strana	46
Zapnutí/vypnutí napájení	Strana	46
Nastavení	Strana	46
Nastavení času	Strana	49
Rozšířené funkce	Strana	52
Ruční resetování (Reset) žárovky/dálkového ovládání	Strana	53
Dálkové ovládání	Strana	53
Odstraňování chyb	Strana	55
Čištění, likvidace, záruka, prohlášení o shodě	Strana	56
Čištění a péče	Strana	56
Zlikvidování	Strana	57
Záruka	Strana	58
Servis	Strana	58
Zjednodušené EU prohlášení o shodě	Strana	59

Použitá výstražná upozornění a symboly

V tomto návodu na obsluhu, stručném návodu, bezpečnostních pokynech a na obalu používána následující výstražná upozornění:

	<p>NEBEZPEČÍ! Tento symbol se signální slovem „Nebezpečí“ označuje ohrožení s vysokým stupněm rizika, které má, pokud se mu nezabrání, za následek těžké zranění nebo smrt.</p>		<p>Jmenovitá životnost výrobku</p>
	<p>VAROVÁNÍ! Tento symbol se signální slovem „Varování“ označuje ohrožení se středním stupněm rizika, které může mít, pokud se mu nezabrání, za následek těžké zranění nebo smrt.</p>		<p>Teplota okolí</p>
	<p>OPATRNĚ! Tento symbol se signální slovem „Opatrně“ označuje ohrožení s nízkým stupněm rizika, které může mít, pokud se mu nezabrání, za následek malé nebo lehké zranění.</p>		<p>Používejte výrobek jen v suchých vnitřních prostorech.</p>
	<p>VÝSTRAHA! Tento symbol se signálním slovem „Výstraha“ označuje nebezpečí možného poškození majetku.</p>		<p>Střídavý proud/napětí</p>
	<p>UPOZORNĚNÍ: Tento symbol se signálním slovem „Upozornění“ poskytuje další užitečné informace.</p>		<p>Stejnoseměrný proud/napětí</p>
	<p>Varování: Přečtěte si příslušné bezpečnostní pokyny v návodu na obsluhu.</p>		<p>Objímka žárovky</p>
	<p>Tento symbol znamená, že před použitím výrobku je nutno dodržovat návod na obsluhu.</p>		<p>Baterie jsou součástí dodávky (pro dálkové ovládání)</p>
	<p>Světelný tok</p>		<p>Zigbee 3.0 bezdrátové technologie</p>



Výrobek lze ztlumit pouze pomocí aplikace. Osvětlovací prostředek nelze ztlumit jinými stmívači.



Značka CE potvrzuje shodu se směrnicemi EU, které se na výrobek vztahují.



Works with Apple HomeKit

Kód zařízení (kód založený na QR)

● Úvod

Blahopřejeme Vám ke koupi nového výrobku. Rozhodli jste se pro kvalitní produkt. Návod k obsluze je součástí tohoto výrobku. Obsahuje důležité pokyny pro bezpečnost, použití a likvidaci. Před použitím výrobku se seznamte se všemi pokyny k obsluze a bezpečnostními pokyny. Použijte výrobek jen popsaným způsobem a na uvedených místech. Při předání výrobku třetí osobě předejte i všechny podklady.

● Použití v souladu s určením

Gateway slouží jako spojovací prvek mezi vašimi přístroji **smart Home** a internetem.

LED žárovky slouží k osvětlení interiérů.

Dálkové ovládání slouží k ovládání LED žárovek.

Vhodné

Soukromé použití

Nevhodné

Průmyslové/obchodní účely

Použití v tropických klimatických zónách

Jakékoliv jiné použití se považuje, že je v rozporu s jeho určením. Záruka se nevztahuje na nároky v důsledku nesprávného použití nebo neoprávněné změny na výrobku. Takové užívání je na vaše vlastní nebezpečí.



Ovládání a nastavování výrobku probíhá prostřednictvím aplikace **Lidl Home**.

● Rozsah dodávky

- 1x Gateway
- 1x Napájecí adaptér USB
- 1x USB kabel
- 1x Síťový kabel
- 1x Montážní šablona (pro gateway)
- 1x Montážní šablona (pro dálkové ovládání)
- 2x Oboustranná lepicí páska (dálkové ovládání: Nástěnný držák)
- 1x Kovový kolík
- 3x Žárovka
- 1x Dálkové ovládání
- 1x Baterie (CR2450)
- 1x Nástěnný držák
- 2x Hmoždinka a šroub (Gateway)
- 2x Hmoždinka a šroub (Dálkové ovládání: Nástěnný držák)
- 2x Stručný návod
 - LED žárovky a dálkové ovládání
 - Gateway
- 2x Bezpečnostní pokyny
 - LED žárovky a dálkové ovládání
 - Gateway

● Potřebujete



Router:
2,4 GHz,
IEEE 802.11 b/g/n

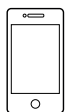

Mobilní zařízení:
iOS 9.0 nebo vyšší
Android 5.0 nebo vyšší

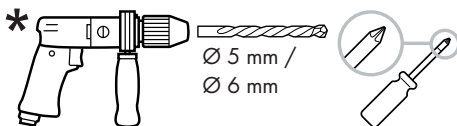

* pro volitelnou montáž na stěnu



Bezpečnostní pokyny

SEZNAMTE SE PŘED POUŽITÍM VÝROBKU SE VŠEMI BEZPEČNOSTNÍMI POKYNY A POKYNY PRO OBSLUHU! KDYŽ PŘEDÁVÁTE TENTO VÝROBEK JINÝM LIDEM, PŘEDEJTE JIM I VŠECHNY DOKUMENTY!

⚠ VÁROVÁNÍ! NEBEZPEČÍ ŽIVOTA A NEHOD PRO KOJENCE A DĚTI!

⚠ NEBEZPEČÍ! Nebezpečí zadušení!

Nenechte děti nikdy hrát si bez dozoru s balicími materiály. Balicí materiál představuje nebezpečí udušení. Děti často podceňují s tím spojená nebezpečí.

Balicí materiál není hračka.

- Tento výrobek mohou používat děti starší 8 let i osoby se sníženými fyzickými, smyslovými či mentálními schopnostmi nebo s nedostatkem zkušeností a znalostí, pokud jsou pod dohledem nebo byly poučeny ohledně bezpečného používání výrobku a chápou z toho vyplývající rizika. Děti si nesmí s výrobkem hrát. Čištění a užitelskou údržbu nesmějí provádět děti bez dohledu.

⚠ NEBEZPEČÍ! Riziko úrazu elektrickým proudem! Aby se zabránilo riziku úrazu elektrickým proudem, vypněte napájení na hlavní spínací skřínce nebo před instalací odpojte svítidlo ze zásuvky.



Používat jen v suchých prostorech!
Výrobek není vhodný pro použití v
prachu a vlhkosti.

- Zvýšená hmotnost může snížit mechanickou stabilitu některých osvětlení a objímek a nepříznivě ovlivnit kontakt a pevnost žárovky.
- LED vyzařují jasné světlo. Zabraňte tomu, abyste se dívali přímo do světelného zdroje.
- LED dioda(y) není/nejsou vyměnitelná/é.
- Extrémně vysoké rychlosti změn světla mohou za určitých okolností vést u dětí nebo osob s anamnézou duševní choroby k poškození zraku.



⚠ VAROVÁNÍ! UKLÁDEJTE MIMO DOSAH DĚTÍ

- Polknutím může dojít k chemickým popáleninám, perforaci měkké tkáně a smrti. Během 2 hodin po polknutí může dojít k vážným popáleninám. Ihned vyhledejte lékařskou pomoc.



Tento výrobek je vhodný pouze pro vnitřní použití, a ne pro oblasti, které jsou neustále vystaveny vlhkosti, jako jsou koupelny.

⚠ VAROVÁNÍ! Riziko úrazu elektrickým proudem! Dbejte na to, abyste nenavrtali potrubí nebo potrubí pod instalačním povrchem. Použijte detektor napětí/kovů.



Bezpečnostní pokyny pro gateway

Elektrická bezpečnost

⚠ VAROVÁNÍ! Riziko úrazu elektrickým proudem!

- Výrobek musí být před použitím zkontrolován na poškození. Vadný nebo poškozený výrobek nesmí být uveden do provozu. Výrobek nepoužívejte, pokud spadnul. Pokud je výrobek poškozen, odpojte napájecí adaptér od sítě a obraťte se na svého prodejce (viz „Servis“).
- Tento výrobek neobsahuje žádné části, které by mohly být udržovány uživatelem.
- Sami výrobek nikdy neopravujte. V případě poruchy smí opravy provádět výhradně kvalifikovaný personál.
- Kryt napájecího adaptéru nesmí být za žádných okolností otevírán. Do krytu nezasunujte žádné předměty.
- Používejte tento výrobek jen s napájecím adaptérem, který je dodáván s ním.
- S tímto výrobkem používejte pouze dodaný napájecí adaptér.
- Před připojením k napájecího adaptéru se ujistěte, zda jsou napětí a proud v souladu s informacemi na typovém štítku napájecího adaptéru.
- Aby nedošlo k poškození kabelu, nemačkejte ho nebo ho neohýbejte a neved'te jej přes ostré hrany. Udržujte kabel daleko od horkých povrchů a otevřených plamenů.

- Pokládejte kabel tak, že za něj nikdo nemůže neúmyslně tahat nebo přes něj zakopnout. Udržujte napájecí adaptér a jeho kabely mimo dosah dětí.
- Odpojte napájecí adaptér od sítě, po dobu jeho nepoužívání a před jeho čištěním.
- Při čištění nebo provozu nesmí být elektrické části gatewaye a napájecí adaptér ponořeny do vody nebo jiných kapalin. Nedržte gateway a napájecí adaptér pod tekoucí vodou.
- Pokud se objeví kouř nebo neobvyklý hluk, oddělte napájecí adaptér okamžitě od sítě. Nechte výrobek a napájecí adaptér před dalším použitím zkontrolovat specialistou.
- Nedotýkejte se napájecího adaptéru nikdy mokřými rukama.
- Výrobek a napájecí adaptér nesmí být vystaveny kapající nebo stříkající vodě.
- Nezakrývejte napájecí adaptér a gateway.

⚠ VÝSTRAHA! Riziko poškození věcí!

- Když odpojujete napájecí adaptér od sítě, vytáhněte ho za napájecí adaptér, nikoliv za kabel.
- Napájecí adaptér spotřebovává malé množství energie, dokud je připojen k síti. Abyste napájecí adaptér zcela vypnuli, musí být vytažen ze zásuvky.
- Zásuvka musí být stále volně přístupná.

Místo instalace a provozní prostředí

⚠ VÝSTRAHA! Riziko poškození věcí!

- Nestavte hořící svíčky nebo jiné otevřené plameny do blízkosti výrobku.
- Náhlá kolísání teploty mohou způsobit kondenzaci vody na vnitřní straně výrobku. Nechte výrobek v tomto případě před novým použitím nějakou dobu aklimatizovat, abyste zabránili zkratům!
- Výrobek nepoužívejte v blízkosti zdrojů tepla, např. radiátorů nebo jiných zařízení, která vyzařují teplo!
- Gateway nesmí být provozována v blízkosti zdrojů vysokofrekvenčního nebo magnetického rušení.
- Chraňte výrobek před přímým slunečním zářením.
- Dodržujte podmínky prostředí popsané v technických údajích (viz „Technické údaje“).
- Umístěte gateway na pevný rovný povrch nebo ji připevněte na vhodnou stěnu.

Bezdrátový přenos dat

⚠ VAROVÁNÍ – Rádiové rozhraní

- Vypínejte výrobek v letadlech, nemocnicích, operačních sálech nebo v blízkosti lékařských přístrojů. Vysílané rádiové signály mohou ovlivnit fungování citlivých elektronických přístrojů.
- Držte výrobek minimálně 20 cm daleko od kardiostimulátorů nebo implantovaných defibrilátorů, protože fungování kardiostimulátorů může být ovlivněno elektromagnetickým zářením. Vysílané rádiové vlny mohou způsobovat u naslouchátek rušení.

- Nedávejte výrobek do prostoru s hořlavými plyny nebo do prostředí s nebezpečím výbuchu (např. lakoven), jsou-li rádiové komponenty zapnuty, protože vysílané rádiové vlny mohou způsobit výbuch nebo požár. Dosah rádiových vln závisí na podmínkách prostředí.
- V případě bezdrátového přenosu dat, nelze vyloučit příjem dat neoprávněnými třetími stranami.

i Aktualizace operačního systému

- Aby byl výrobek udržen na stavu techniky, je nutné, abyste vždy aktualizovali operační systém svého chytrého telefonu a/nebo tabletu-PC. Provádějte pravidelné aktualizace operačního systému.

Skladování

⚠ VÝSTRAHA!

- Když výrobek delší dobu nepoužíváte, vytáhněte napájecí adaptér USB **28** ze zásuvky.
- Výrobek skladujte, když není používán, v původním obalu.
- Uchovávejte výrobek na suchém, pro děti nedostupném místě.



Bezpečnostní pokyny pro baterie/akumulátory

- ⚠ **NEBEZPEČÍ ŽIVOTA!** Uchovávejte baterie/akumulátory mimo dosah dětí. V případě spolknutí vyhledejte ihned lékaře!
- Požití může vést k popáleninám, perforaci měkkých tkání a smrti. Těžké popáleniny mohou nastat během 2 hodin po požití.



NEBEZPEČÍ VÝBUCHU! Nikdy nedobíjejte nedobíjitelné baterie.

- Nezkratujte baterie/akumulátory, ani je neotevírejte. Přehřátí, nebezpečí požáru nebo roztržení může být následkem.
- Nikdy neházejte baterie/akumulátory do ohně nebo do vody.
 - Nevývíjejte na baterie/akumulátory mechanickou zátěž.

Riziko vytečení baterií/akumulátorů

- Vyhněte se extrémním podmínkám a teplotám, které by mohly mít vliv na baterie/akumulátory, např. na radiátorech/přímém slunečním světle.
- Pokud jsou baterie/akumulátory vyteklé, zabraňte kontaktu kůže, očí a sliznic s chemikáliemi!
Postižené místo pečlivě opláchněte čistou vodou a ihned vyhledejte lékařskou pomoc!



NOSTE OCHRANNÉ RUKAVICE!

- Vytékající nebo poškozené baterie/akumulátory mohou způsobit při styku s pokožkou chemická poleptání. V tomto případě použijte vhodné ochranné rukavice.

- V případě úniku baterie/akumulátoru ho ihned ji vyjměte z výrobku, aby nedošlo k poškození.
- Demontujte baterie/akumulátory, pokud výrobek nebude delší dobu používán.

Riziko poškození výrobku

- Používejte pouze předepsaný typ baterie/typ akumulátoru!
- Vložte baterie/akumulátory podle značek polarity (+) a (-) na baterii/akumulátoru a výrobku.
- Očistěte kontakty na baterii/akumulátoru a v přihrádce na baterie před vložením suchým nežmolčujícím hadříkem nebo vatovou tyčinkou!
- Vyjměte okamžitě vybité baterie/akumulátory z výrobku.

● Pokyny ke knoflíkovým bateriím



VAROVÁNÍ! Baterie nepolykejte, hrozí nebezpečí chemického poleptání.

- Dodané dálkové ovládání tohoto výrobku obsahuje knoflíkovou baterii. Pokud je spolknuta knoflíková baterie, může během 2 hodin způsobit vážné vnitřní chemická poleptání, která mohou vést k smrti.



Uchovávejte nové a použité baterie mimo dosah dětí.

- Pokud se přihrádka na baterie bezpečně nezavírá, výrobek nepoužívejte a udržujte jej mimo dosah dětí.
- Pokud máte podezření, že baterie mohly být spolknuty nebo se mohly dostat do jakékoliv části těla, vyhledejte okamžitě lékařskou pomoc.

● Popis dílů

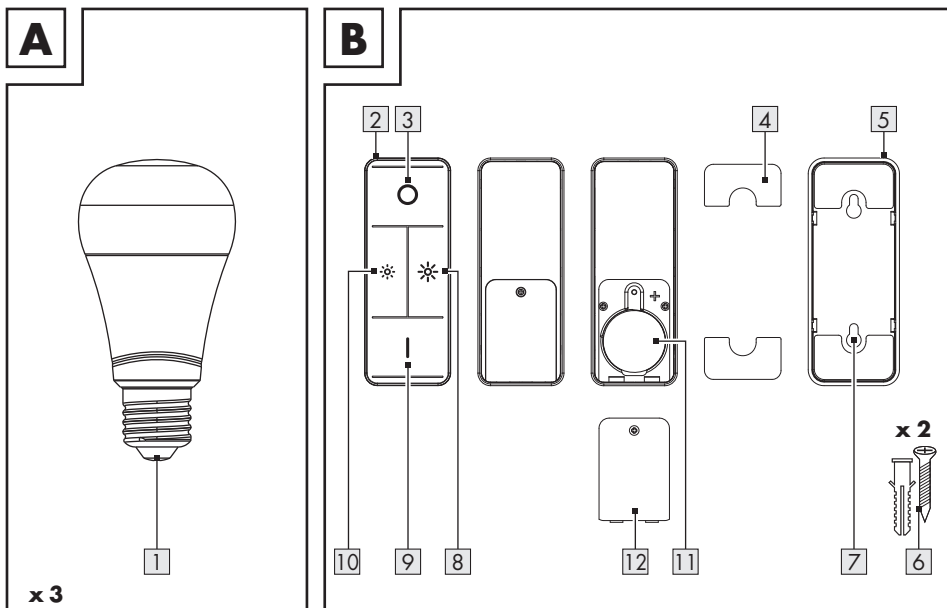

1 Žárovka

2 Dálkové ovládání

3 Tlačítko  (Vyp)

4 Oboustranná lepicí páska

5 Nástěnný držák

6 Šrouby/hmoždinky (x 2 sady)

7 Otvor pro šroub

8 Tlačítko  (Zvýšení jasu)

9 Tlačítko  (Zap/Přepnutí barevné teploty:
Teplá bílá,
středně teplá bílá,
středně studená bílá,
studená bílá)

10 Tlačítko  (Snížení jasu)

11 Příhrádka na baterie

12 Kryt příhrádky na baterie

Nezobrazeno:

13 Montážní šablona (pro dálkové ovládání)

■ Stručný návod (x 2)

■ Bezpečnostní pokyny (x 2)

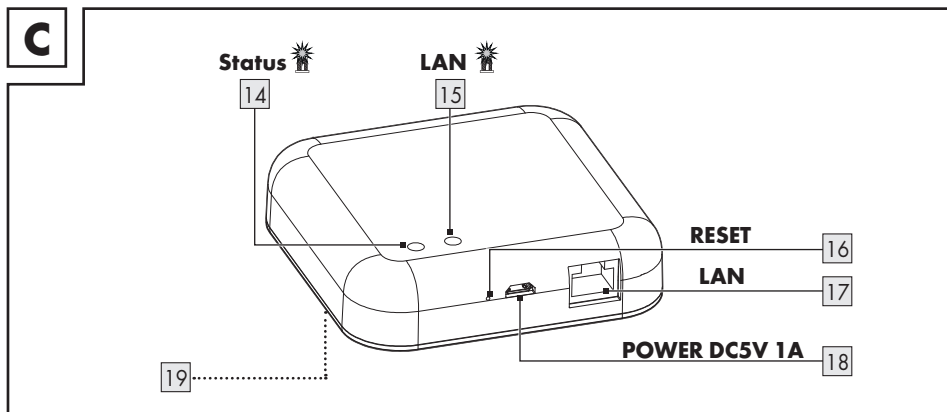

14 LED **Status**

15 LED **LAN**

16 Tlačítko **RESET** (resetování a párování)

17 **LAN** port (RJ45 Ethernet)

18 Mikro-USB-Port **POWER DC5V 1A**

19 Závěsné zařízení
(Zadní strana, nezobrazeno)

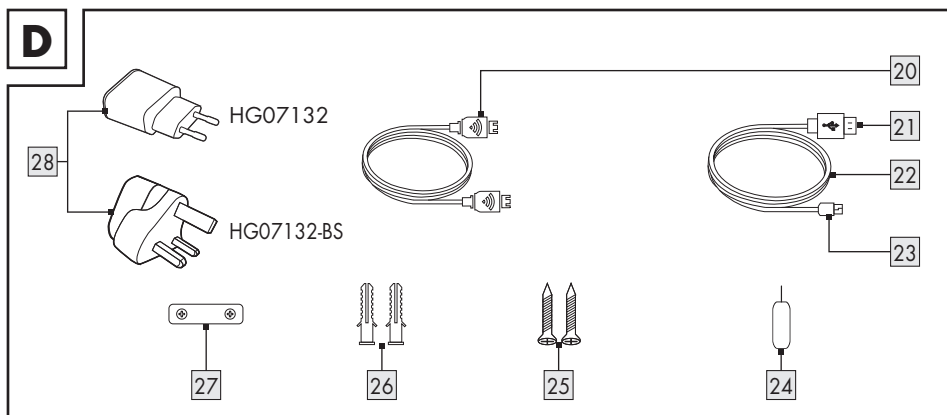

20 Síťový kabel

21 Konektor USB typu A

22 USB kabel

23 Mikro-USB konektor

24 Kovový kolík

25 Šroub (x2)

26 Hmoždinka (x2)

27 Montážní šablona

28 Napájecí adaptér USB

● Technické údaje

Žárovky	(Model: HG08131C)
Jmenovitý příkon	9 W
Spotřeba energie v pohotovostním režimu při připojení k síti (P_{net})	0,27 W
Patice žárovky	E27
Celkový světelný tok (6500 K)	806 lm [v kouli (360°)]
Rozměry (mm) (Ø x D)	60 x 115
Provozní napětí	230 V~, 50 Hz
Rozsah kmitočtu	2405 až 2480 MHz
Max. vysílací výkon	13 dBm
Provozní doba	30000 h
Spínací cykly (zap/vyp)	100000
Komunikační protokol	ZigBee 3.0
Oblast příjmu	cca 70 m (volná plocha)
Teplota okolí	- 10 až +40 °C
Barevná teplota	2000 až 6500 K
Index reprodukce barev R_a	≥95
Ovládání jasu	Stmívání lze nastavit jen aplikací nebo dálkovým ovládním. Žárovky nelze stmívat externími stmívači.

Dálkové ovládání	(Model: HG08376)
Provozní napětí	1 x 3 V --- lithiová baterie (CR2450)
Komunikační protokol	ZigBee 3.0
Oblast příjmu	cca 70 m (volná plocha)
Teplota okolí	+5 až +35 °C
Rozsah kmitočtu	2405 až 2480 MHz
Max. vysílací výkon	13 dBm

HomeKit-Gateway	(Model: HG07132)
Vstupní napětí/proud USB	5 V $\overline{=}$, 1 A
Rozsah kmitočtu	2405 až 2480 MHz
Max. vysílací výkon	13 dBm
Komunikační protokol	ZigBee 3.0
Oblast příjmu/úhel příjmu	cca 70 m/360° (volná plocha)
Provozní teplota	+5 až +35 °C
Provozní vlhkost vzduchu	10 až 70 %
Skladovací teplota	0 až +45 °C
Rozměry	cca 89 x 89 x 23,5 mm
Hmotnost	cca 78 g
Podporované operační systémy	iOS 9.0 nebo vyšší Android 5.0 nebo vyšší

Napájecí adaptér USB	(Model: K05S050100G)
Distributor	OWIM GmbH & Co. KG Okresní soud ve Stuttgartu: HRA 721742 Stiftsbergstraße 1 74167 Neckarsulm NĚMECKO
Výrobce	Dongguan Guanjin Electronics Technology Co., Ltd.
Identifikační značka modelu	Verze EU: K05S050100G Verze UK: K05S050100B
Vstupní napětí	100–240 V~
Vstupní frekvence	50/60 Hz
Vstupní proud	0,2 A
Výstupní napětí	5,0 V $\overline{=}$
Výstupní proud	1,0 A
Výstupní výkon	5,0 W
Průměrná účinnost v aktivním režimu	76,21 %
Spotřeba energie ve stavu bez zátěže	0,047 W
Ochranná třída	II
Provozní teplota	+5 až +35 °C
Provozní vlhkost vzduchu	10 až 70 %
Skladovací teplota	0 až +45 °C

● Pokyny k ochranným značkám

- Apple, Apple Watch, App Store, HomeKit, HomePod, iOS, iPad, iPad Air, iPadOS, iPhone a tvOS jsou registrované ochranné známky společnosti Apple Inc. v USA a jiných zemích.
 - Použití emblému „Works with Apple“ znamená, že příslušenství je speciálně navrženo tak, aby pracovalo s technologií uvedenou v emblému a že toto příslušenství bylo vývojářem certifikováno podle výkonnostních standardů společnosti Apple. Společnost Apple neodpovídá za provoz tohoto zařízení ani za jeho soulad s bezpečnostními normami a zákonnými zadáními.
 - Android, Gmail, Google Play a Google Assistant* jsou registrované obchodní značky společnosti Google Inc.
 - Windows a Windows 7 / 8 / 10 / XP jsou registrované značky společnosti Microsoft Corporation v USA a dalších zemích.
 - Zigbee je registrovaná ochranná známka společnosti The Zigbee Alliance.
 - USB® je registrovaná obchodní známka společnosti USB Implementers Forum, Inc.
 - Obchodní značka a název **LIVARNO home** jsou majetkem příslušných vlastníků.
 - Všechny ostatní názvy a výrobky mohou být ochrannými známkami nebo registrovanými ochrannými známkami příslušných vlastníků.
- * Google Assistant není k dispozici v některých jazycích a zemích.

● Před prvním použitím

- Odstraňte veškeré balicí materiály. Zkontrolujte, zda jsou všechny díly úplné.

Nainstalovat a použít gateway a aplikaci

● Připojit gateway

Obr. E:

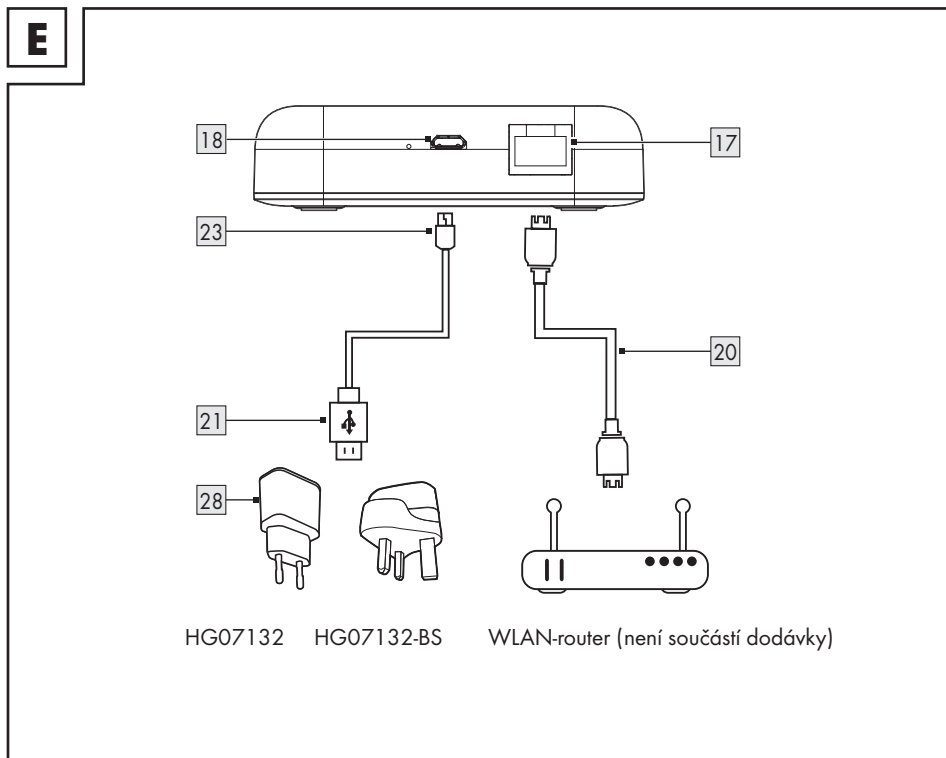

1. **LAN** port **17** spojte přes síťový kabel **20** s WLAN-routerem (není součástí dodávky).
2. Spojte mikro-USB konektor **23** a mikro-USB portem **18**.
3. Konektor USB typu A **21** spojte s napájecím adaptérem USB **28**.
4. Spojte napájecí adaptér USB **28** se zásuvkou.
5. LED **LAN** **15** svítí.



Ovládání a nastavování výrobku probíhá prostřednictvím aplikace **Lidl Home** (viz „Instalace aplikace“).

- !** **Důležité:** Pro instalaci musí být váš mobilní přístroj připojeno k bezdrátové síti routeru WLAN.

● Instalace aplikace

❗ UPOZORNĚNÍ:

- Stáhněte z Apple App Store nebo Google Play Store aplikaci **Lidl Home** a nainstalujte si ji.
- **Lidl Home** je k dispozici v několika jazycích. Jazyk se automaticky přizpůsobí nastavení jazyka vašeho mobilního přístroje. Pokud váš jazyk není k dispozici, bude použita angličtina.
- Všechny fotografie obrazovky jsou z verze systému iOS 13.3 aplikace (pokud není uvedeno jinak). Starší verze iOS mohou podléhat funkčním omezením.
- Androidová verze aplikace se řídí stejnými zásadami jako verze iOS; mohou existovat rozdíly mezi oběma platformami, jako např. mírně odlišné příkazy obrazovky nebo symboly.
- Aktualizace firmwaru může vést ke změnám funkčnosti aplikace.
- Při instalaci a párování dodržujte pokyny v aplikaci.
- Aktualizovaný návod na obsluhu najdete zde:

Karta  **Já**:

Klepněte na **Návod na obsluhu**.

Příprava

1. Otevřete **Lidl Home**.
2. **Lidl Home** žádá případně o povolení k odeslání zpráv (❗: Volitelné, v závislosti na nastavení mobilního přístroje).
3. **Registrace**
4. Souhlaste se Směrnicí o ochraně osobních údajů.

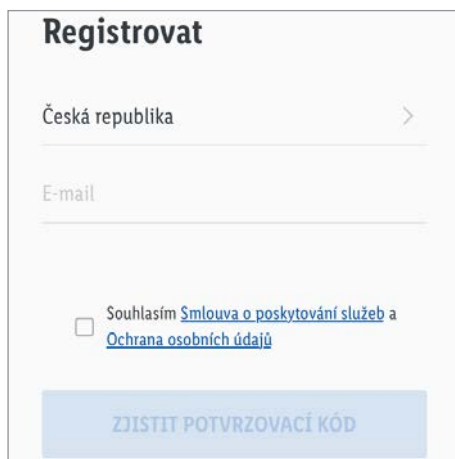

(iOS + Android)

5. **Registrace**:
 - Pokud přednastavená země není země vašeho bydliště, klepněte na . Zobrazí se seznam zemí. Přejděte dolů v seznamu a klepněte na název země, ve které žijete. Chcete-li se k nabídce dostat rychleji, zadejte do vyhledávacího pole jméno své země nebo klepněte na počáteční písmeno na pravé straně obrazovky.
 - Zadejte e-mailovou adresu.
 - Souhlaste s Dohodou o poskytování služeb a Směrnicí o ochraně osobních údajů (klepněte na zaškrtnávací políčko).

- ❗ Aplikace a výrobek mohou být používány pouze tehdy, pokud plně rozumíte Dohodě o poskytování služeb a Směrnici o ochraně osobních údajů a udělíte svůj souhlas s nimi.

- Klepněte na **Zjistit potvrzovací kód**.
Poté obdržíte e-mail s potvrzovacím kódem.

6. Zadejte potvrzovací kód e-mailu.
7. Pro ochranu vašeho soukromí je nutné nastavit heslo. Vaše heslo musí splňovat následující požadavky:
- 10 až 20 znaků
 - min. 1 velké písmeno
 - min. 1 malé písmeno
 - min. 1 číslici
 - min. 1 zvláštní znak

Pokud budete heslo v budoucnu potřebovat, uchovejte je na bezpečném místě.

8. **Hotovo**

9. **Lidl Home** při používání aplikace žádá případně o povolení k přístupu na stanoviště.

- ❗ Volitelné, v závislosti na nastavení mobilního přístroje. Pro zobrazení informací o počasí v aplikaci je nutné povolení.

10. Instalace ukončena.

❗ **Problémy s instalací?**

K selhání instalace mohou vést různé důvody:

- Nastavení na mobilním přístroji
- Funkční omezení starších verzí aplikací

Nápovědu najdete v části „Odstraňování poruch“.

● Párování gatewaye a mobilního zařízení

1. Otevřete **Lidl Home**.



(iOS + Android)

2. Karta  **Doma**:

Vyberte:

- **PŘIDAT PŘÍSTROJ**
- nebo
- **+** (přidat další přístroj)

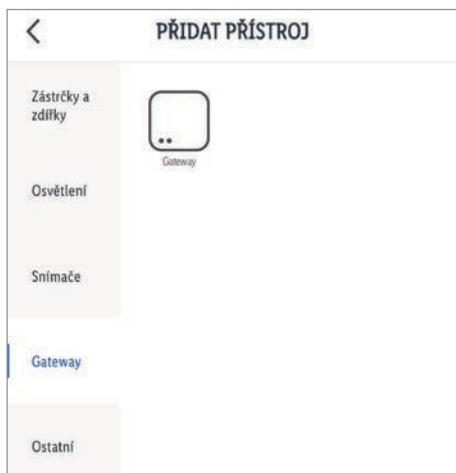

(iOS)

3. Vyberte kategorii:

Gateway

4. Vyberte:

- iOS: **Gateway**
- Android: **Gateway**

Při párování udržte mobilní přístroj co nejbližší u gatewaye.

5. Zkontrolujte, zda svítí LED **Status** **14** a **LAN** **15**.
6. Postupujte podle pokynů aplikace.
7. Navazuje se spojení.

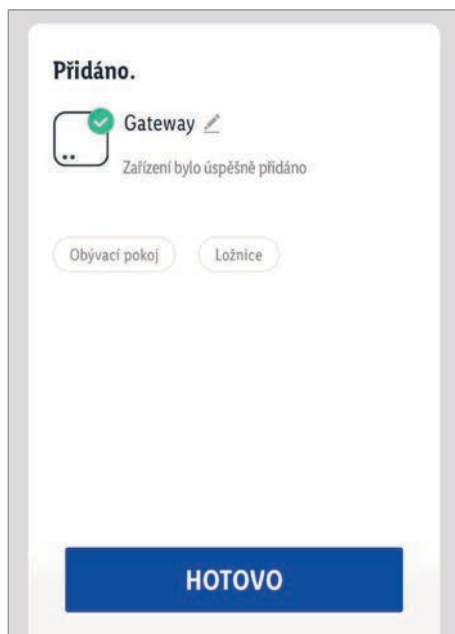

(iOS)

8. Volitelně: Klepněte na  a přejmenujte výrobek.

9. **Hotovo**.

Párování dokončeno.

Přejmenujte výrobek a stanovte jeho stanoviště (Android)



(iOS + Android)

1. Klepněte na .

Klepněte na **ZigBee Gateway**.

Symbol	>
Název	ZigBee Gateway >
Stanoviště	>

(iOS + Android)

2. Přejmenujte výrobek a stanovte jeho stanoviště.

3. **Uložit**

Párování dokončeno.

Po spárování (iOS/Android)

- Lze přidat další **smart Home** zařízení (viz návod na obsluhu **smart Home** zařízení, které chcete nainstalovat).

● Odpojte gateway od mobilního zařízení

1. Otevřete **Lidl Home**.

2. Karta **Doma**:

Klepněte na **ZigBee Gateway** (nebo dříve vybraný název zařízení).

3. Klepněte na **✎** (vpravo nahoře).

4. Klepněte na **Odstranit přístroj**.

Vyberte:

- **Oddělení**
- **Oddělte a vymažte všechna data** (→ „Rozšířené funkce“).

5. **Potvrdit**

● Rozšířené funkce

● Volitelná nastavení

1. Karta **Doma**:

Klepněte na **ZigBee Gateway**.

2. Klepněte na **✎** (vpravo nahoře).



(iOS)

3. Klepněte na **✎**.

Vyberte:

- **Symbol**:

* **Vyfotografovat**

nebo

* **Vybrat z alba**

- **Jméno**:

Přejmenovat výrobek.

Stanoviště:

** Přiřadit výrobku místnost.

* **i** Požaduje se povolení pro přístup aplikace do fotoaparátu a do archivu fotografií.

** **i** Pro přiřazení místnosti k výrobku, musíte nejprve přidat místnosti (→ „Všeobecně“, **Správa rodin**).

4. **Informace o přístroji**:

Uvedení virtuální ID, IP adresy, MAC adresy a časového pásma přístroje.

5. **Hlášení offline** :

Bude odesláno hlášení, pokud je výrobek déle než 30 minut v režimu offline.

Hlášení offline zapnuto: Klepněte na .

Hlášení offline vypnuto: Klepněte na .

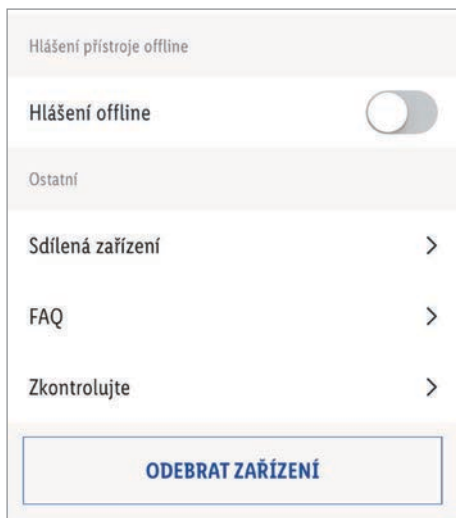

(iOS)

6. **Uvolnit přístroj** :

Sdílet přístup k výrobku s ostatními členy rodiny.

- ❗ Chcete-li použít tuto funkci, musíte nejprve přidat skupinu uživatelů (rodina) (→ „Všeobecně“, **Správa rodin**).

7. **FAQ** :

Prohledat často kladené dotazy k výrobku.

8. **Zkontrolujte aktualizaci firmwaru** :

Ukazují firmwarovou verzi WiFi modulu a modulu ZigBee a zkontrolujte aktualizaci firmwaru.

9. **Odstranit přístroj** :

Vyberte:

- **Oddělení**

Odstranit výrobek z aplikace. Data zůstanou uložena v paměti výrobku.

Tento postup uvádí výrobek zpět do režimu offline a spustí režim párování.

Chcete-li odstranit všechna data z výrobku a oblaku, přečtěte si následující bod.

- **Oddělte a vymažte všechna data**

Reset na tovární nastavení.

Touto funkcí se vymažou všechna data z výrobku a v cloudu.

- ❗ Použijte tuto funkci při předání výrobku někomu dalšímu, při likvidaci nebo při vracení výrobci.

Zajistěte, aby byla všechna data odstraněna z přístroje a z cloudu.

Řiďte se pokyny v aplikaci.

nebo

- **Přerušit**

Přerušit odstraňování přístroje.

● Všeobecně

■ Karta **Smart** :

Karta **Provést** :

Výrobek nabízí možnost ovládnání několika zařízení **smart Home** jedním kliknutím nebo hlasovým příkazem pomocí inteligentního reproduktoru.

Karta **Automatizace** :

Zde můžete nastavit svá zařízení **smart Home**, aby za určitých podmínek prováděla určité akce v určitých denních dobách.

■ Karta **Já** :

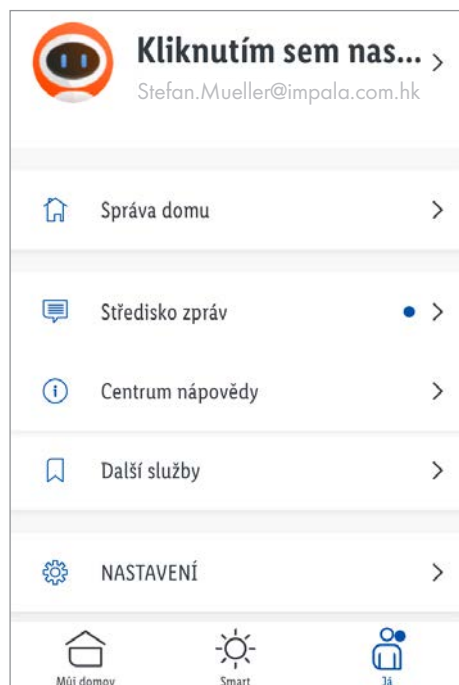

(iOS)

Klepněte na horní okraj obrazovky pro vytvoření nového profilového obrazu a vybrání jména uživatele, správu svého účtu a volbu jednotky teploty / časového pásma.

 Modrá tečka v aplikaci označuje nová oznámení.

■ Karta **Já** :

Správa rodin :

 Vytvoření uživatelské skupiny.

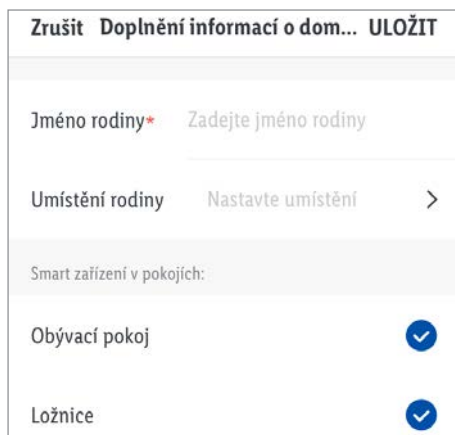

(iOS)

1. Zadejte jméno rodiny (nebo název uživatelské skupiny).

2. Stanovit stanoviště a klepněte na **OK**.

 Volitelné. Stanoviště je vyžadováno pro zobrazení informací o počasí v aplikaci.

 Stanoviště se určí automaticky. Nelze-li stanoviště určit, můžete ho přibližně nastavit přesunutím mapy tak, aby se vaše místo bydliště zobrazilo uprostřed.

3. Vyberte prostory se **smart Home** zařízeními.

 = vybrané prostory.

Další prostory mohou být přidány na konec seznamu.

4. **Uložit**

5. Vyberte:

- **Zobrazit rodinu**
- **Hotovo**

6. Po vytvoření rodiny v aplikaci, klepněte znovu na **Správa rodin**.



(iOS)

7. Klepněte na jméno rodiny.



(iOS)

Pokud je to nutné, změňte jméno a stanoviště rodiny.

Správa místností: V případě potřeby přiřaďte svá zařízení **smart Home** k jiným místnostem nebo smažte místnosti ze seznamu.

- Klepněte na název místnosti.

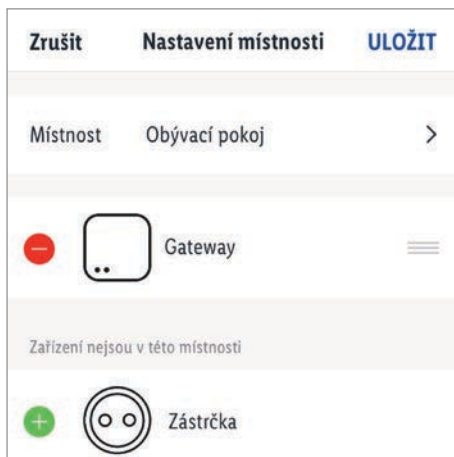

(iOS)

- Horní část zobrazuje zařízení **smart Home**, která již byla místnosti přiřazena.
- Ve spodní části se zobrazí zařízení **smart Home**, která nebyla přiřazena k vybrané místnosti.
- Odeberte přístroj z místnosti: Klepněte na **-** a pak **Smazat**.
- Přiřaďte přístroj místnosti: Klepněte na **+**.
- Změna pořadí zobrazení: Klepněte na **☰**. Současně přetáhněte přístroj na požadované místo v seznamu.
- Klepněte na **Uložit**.
- **Přidat místnost**: Zadejte název místnosti a potom klepněte na **Uložit**.
- Smazat místnosti ze seznamu: Klepněte na **☰** (vpravo nahoře). Klepněte na **-** a pak **Smazat**. Klepněte na **Hotovo**.

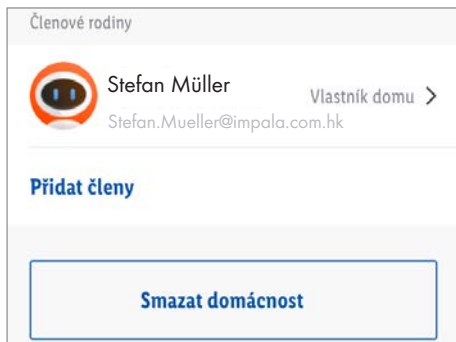

(iOS)

Přidat člena : Zadejte jméno, zemi / oblast a e-mailovou adresu, přiřadte rodinnou roli (administrátor nebo všeobecný člen) a potom klepněte na **Uložit**.

- ① Nový člen se musí předem zaregistrovat u **Lidl Home**.

Klepnutím na člena rodiny změníte jeho jméno, udělíte / zrušíte administrátorská práva nebo jej odeberete ze skupiny uživatelů.

Smazat rodinu : Smažte rodinu z aplikace.

- 8. **Přidat rodinu** : Vytvořte v aplikaci další rodiny.

- Karta **Já** :

Středisko hlášení :



(iOS)

Karta :

Oznámení, pokud některé z vašich zařízení **smart Home** spustilo alarm (např. byl aktivován pohybový senzor).

Karta :

Oznámení o činnosti členů rodiny.

Karta :

Obecné zprávy, např. pokud se mobilní přístroj přihlásí k vašemu uživatelskému účtu.

Karta :

Aktivace / deaktivace všech oznámení nebo jednotlivých typů oznámení.

Určete časové segmenty, ve kterých nechcete přijímat poplach přístroje.

- Karta **Já** :

Středisko pomoci :

Nápověda a Feedback

(Feedback = zpětná vazba)

Karty **Nejžádanější** :

Konkrétní informace o řešení problémů pro jednotlivé přístroje **smart Home**.

Karta **FAQ** :

Frequently Asked Questions = často kladené otázky.

- Karta  **Já** :

Nastavení :



(iOS)

Aktivace / deaktivace zvuků a oznámení, vyvolání informací o softwaru, spuštění diagnózy sítě, vymazání mezipaměti a odhlášení z aplikace.

- Karta  **Já** :

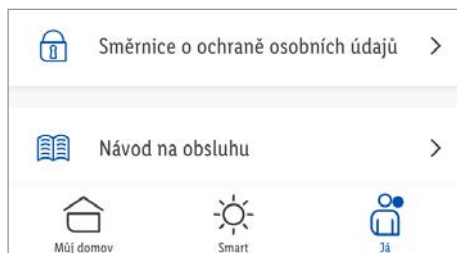

(iOS)

Směrnice o ochraně osobních údajů :

Naše kompletní směrnice o ochraně osobních údajů je k dispozici zde.

- Karta  **Já** :

Návod na obsluhu :

- Karta  **Doma** :

Poté, co jste vytvořili rodinu (skupinu uživatelů), se objeví následující informace:



(iOS + Android)

Klepnutím na ikonu počasí se zobrazí další informace o počasí. Pokud je to nutné, změňte jednotky teploty, tlaku vzduchu a rychlosti větru.



- Vyberte zobrazení seznamu nebo zobrazení mířky.
- Změňte pořadí zobrazení zařízení **smart Home**.
- Správa místností.

- ❗ **UPOZORNĚNÍ:** Aplikaci musí být uděleno oprávnění k načtení stanoviště přístroje.

● **Provést/automatizace**

Aplikace nabízí možnost výrobek spolu s dalšími přístroji **smart Home** integrovat do uživatelských scénářů a automatických akcí.

Karta  **Smart** :

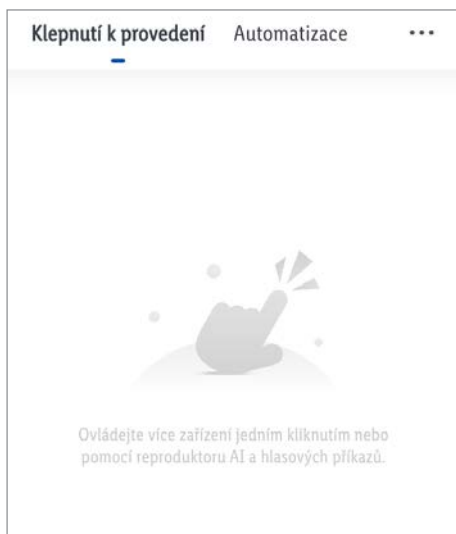

(iOS)

● **Provést**

- ① Ovládat více zařízení **smart Home** jedním klikem nebo hlasovým příkazem pomocí inteligentního reproduktoru.

Nastavení

■ Karta **Provést** :

1. Klepněte na .

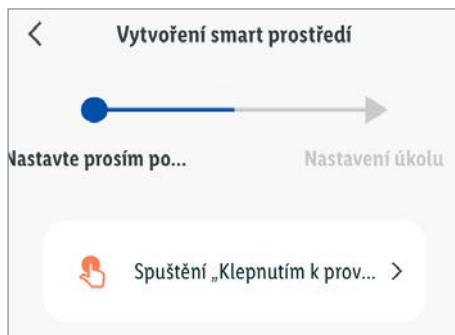

(iOS)

2. Klepněte na **Klepněte sem pro zahájení provozu**.

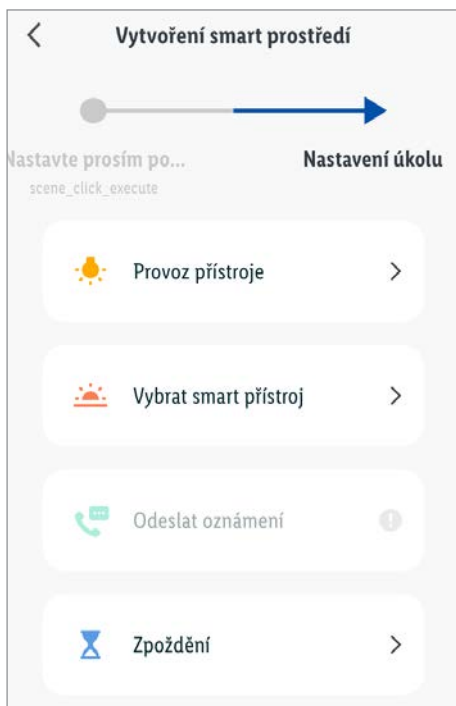

(iOS)

- ① Před stanovením funkcí přístroje nastavte zpoždění. Zpoždění nesmí být poslední položkou v seznamu úkolů. Pokud mají být funkce přístroje provedeny ihned po kliknutí, přeskočte položku nabídky **Zpoždění**.

Zpoždění :

- Volitelné. Nastavte hodiny, minuty a sekundy, aby se o ně po kliknutí zpozdilo provádění vybraných funkcí.

- **Dále**

- **Úkol** +

Provozujte přístroj :

- Vybrat zařízení **smart Home**.
- Vyberte a nastavte funkci.

- **Uložit**

- **Dále**

- **Úkol** +

- Vyberte další přístroj a nastavte jejich funkce.

Zvolte Smart :

- **Aktivovat nebo deaktivovat automatizaci :**

Zvolte automatickou akci (k dispozici pouze v případě, že byla dříve vytvořena automatická akce, viz „Automatizace“).

3. Klepněte na **Jméno**.

- Volitelné: Upravit jméno (např. žárovky a zásuvky ZAP).

- **Uložit**

4. Klepněte na **Styl**.

- Volitelné. Zvolit barvu, symbol a obraz.

5. **Zobrazit na domovské stránce :**

- Scénář se zobrazí na kartě

Doma :

- Scénář se nezobrazí na kartě

Doma :

6. **Uložit**

Provést

■ Karta ☀ **Smart** :

Karta **Provést** :



(iOS)

1. Klepněte na scénář.

2. **OK**

■ Karta 🏠 **Doma** :



(iOS)

1. Klepněte na scénář.

2. **OK**

Upravit/smazat

■ Karta ☀ **Smart** :

Karta **Provést** :

1. Klepněte na **...** v ikoně scénářů.

2. **Upravit** : Klepněte na úkol, jméno nebo styl a proveďte změny.

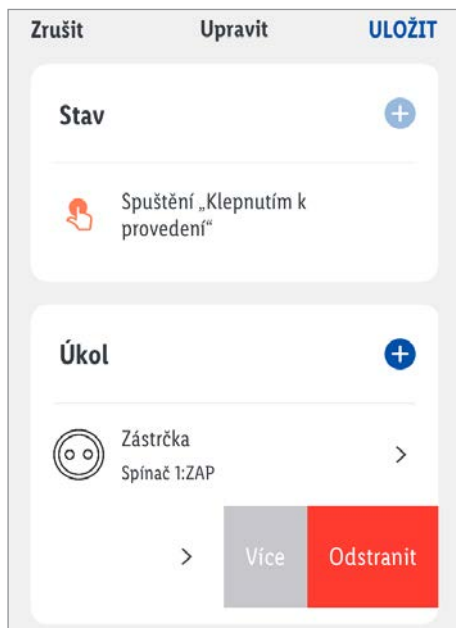

(iOS)

3. Změna pořadí zobrazení:

- Úkol přesuňte doleva.
- **Více**
- Klepněte na ☰. Současně přetáhněte úkol na požadované místo v seznamu.
- **Hotovo**
- **Uložit**

4. Smazat jednotlivý úkol:

- Akci přesuňte doleva.
- **Smazat**
- **Uložit**

5. Smazat celý scénář:

- **Smazat**
(spodní část obrazovky)
- **OK**

Správa scén

- Karta ☀ **Smart** :

Karta **Provést** :

1. Klepněte na ... (pod +).
2. Klepněte na ☰ **Správa scén** .



(iOS)

3. Změna pořadí zobrazení:

Klepněte na ☰. Současně přetáhněte scénář na požadované místo v seznamu.

4. Smazat scénář:

- Klepněte na - a pak **Smazat** .
- **OK**
- **Hotovo**

Automatizace

- ① Za určitých podmínek mají zařízení **smart Home** nechat provádět určité akce v určitých denních dobách.

Nastavení

- Karta **Automatizace** :

1. Klepněte na +.

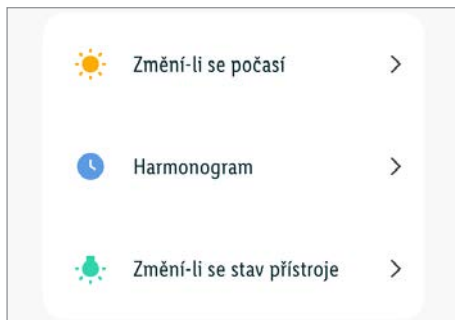

(iOS)

- ① Před nastavením akcí (úkolů), které má výrobek provádět, nastavte podmínky.

Podmínky lze přidat až poté, pokud již byla jedna podmínka nastavena.

Pokud nenastavujete žádnou podmínku, nýbrž místo toho klepněte na **Klepněte sem pro provedení úlohy** , akce (úkol) na kartě **Provést** se uloží jako scénář. V tomto případě lze akci (úkol) aktivovat pouze ručně kliknutím (viz „Provést“).

2. Přidat podmínky

Když se změní počasí

- Teplota

Volitelně: Vyberte místo.

Vyberte:

- nižší než
- je rovná
- větší než

Nastavte teplotu.

Dále

- Vlhkost

Volitelně: Vyberte místo.

Vyberte:

- Suché
(0 až 40 %)
- Komfortní
(40 až 70 %)
- Mokrá
(70 až 100 %)

- Dále

- Počasí

Volitelně: Vyberte místo.

Vyberte:

- Oblačnost
- Zamračeno
- Déšť
- Sníh
- Mlha

Dále

- Východ slunce / západ slunce

Volitelně: Vyberte místo.

Vyberte:

- Východ slunce
- Západ slunce

- Dále

- Rychlost větru

Volitelně: Vyberte místo.

Vyberte:

- nižší než
- je rovná
- větší než

Nastavení rychlosti větru.

Dále

- Harmonogram

- Opakovat :

Vyberte den (dny) v týdnu.

- <

- Nastavení času provedení.

- Dále

Pokud se změní stav zařízení

- Vybrat zařízení **smart Home**.

- Vyberte funkci.

3. Přidat akci (úkol)

ⓘ Před stanovením funkcí přístroje nastavte zpoždění. Zpoždění nesmí být poslední položkou v seznamu úkolů. Pokud mají být funkce přístroje prováděny okamžitě po splnění podmínek, přeskočte položku nabídky

Zpoždění :

Zpoždění :

- Volitelně. Nastavte hodiny, minuty a sekundy, aby se o ně po kliknutí zpozdilo provádění vybraných funkcí po splnění podmínky(nek).

Dále

Provozujte přístroj :

- Vybrat zařízení **smart Home**.

- Vyberte a nastavte funkci.

- Uložit

- Dále

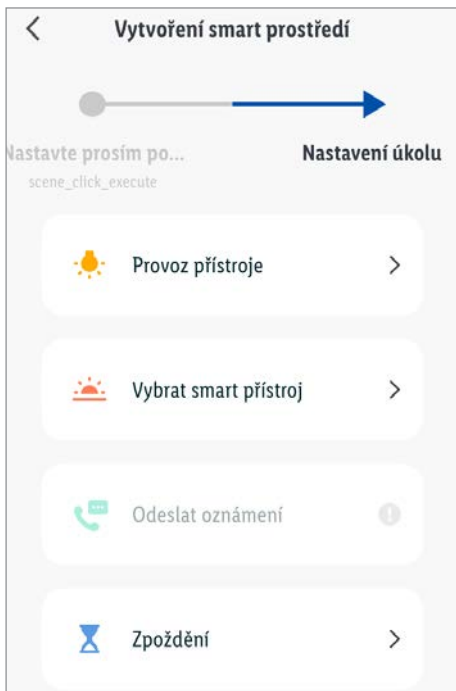

(iOS)

Zvolte Smart :

- **Provést scénář :**

Vyberte scénář (k dispozici pouze v případě, že scénář byl vytvořen dříve, viz „Provést“).

Dále

- **Aktivovat nebo deaktivovat automatizaci :**

Zvolte automatickou akci (k dispozici pouze v případě, že byla dříve jedna automatická akce vytvořena).

Dále

Odeslat oznámení :

- Vyberte způsob oznámení.

Dále

- Podmínky (stavy) nebo úkoly, které se mají přidat:

Stav +

- viz „Přidat podmínky“

Úkol +

- viz „Přidat akci (úkol)“

- V **Stav** zvolte typ podmínky:

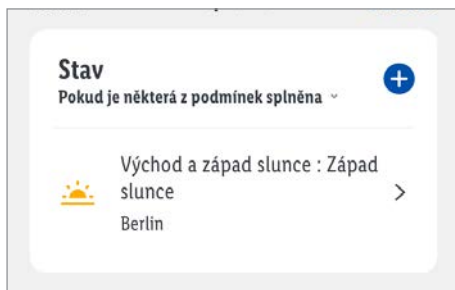

(iOS)

- **Všechny podmínky jsou splněny**

- **Jedna podmínka je splněna**

- Klepněte na **Jméno**.

- Volitelné. Upravit jméno.

- **Uložit**

- Klepněte na **Styl**.

- Volitelné. Zvolit barvu a obraz.

- Klepnout na **Platnost možnosti časového segmentu**.

- Vyberte místo.

- **OK**

- Vyberte:

- **Celodenně**

- **Den**

- **Noc**

- **Přizpůsobit**

(Stanovit start a konec a potvrdit tlačítkem

OK)

- **Opakovat** :

Vyberte den (dny) v týdnu.



Dále

9. **Uložit**

10. Zvolte, zda se má právě vytvořená automatická akce aktivovat přímo nebo zůstat nejdříve deaktivována.

- Aktivováno: **Ano**

- Deaktivován: **Ne**

Aktivovat / deaktivovat

■ Karta ☀️ **Smart** :

Karta **Automatizace** :

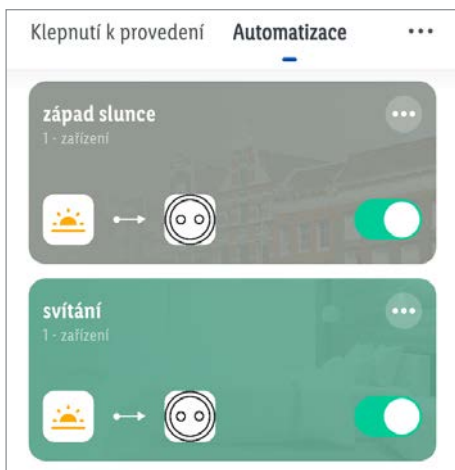

(iOS)

🟢: aktivován

⚫: deaktivován

Upravit/smazat

■ Karta ☀️ **Smart** :

Karta **Automatizace** :

1. Klepněte na **...** v ikoně automatické akce.
2. **Upravit** : Klepněte na stav, úkol, jméno, styl nebo platnost časového úseku a proveďte změny.

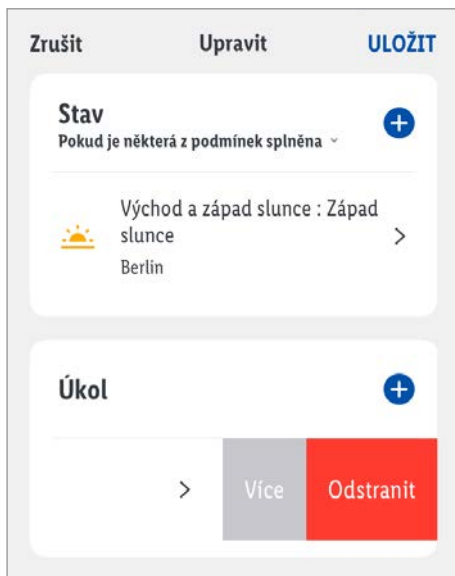

(iOS)

3. Smazání jedné podmínky nebo úkolu:
 - Přejedte stavem nebo úkolem doleva.
 - **Smazat**
 - **Uložit**

- Změnit pořadí zobrazení (pouze úkoly):
 - Úkol přesuňte doleva.
 - Více**
 - Klepněte na ☰. Současně přetáhněte úkol na požadované místo v seznamu.
 - Hotovo**
 - Uložit**
- Smazat kompletní automatickou akci:
 - Smazat** (spodní část obrazovky)
 - OK**

Správa automatizace

■ Karta  **Smart** :

Karta **Automatizace** :

- Klepněte na ... (pod +).
- Klepněte na ☰ **Správa scény** .



(iOS)

- Změna pořadí zobrazení:

Klepněte na ☰. Současně přetáhněte automatickou akci na požadované místo v seznamu.
- Smazat automatickou akci:
 - Klepněte na  a pak **Smazat** .
 - OK**
 - Hotovo**

● Příklad pro nastavení automatizace

- Osvětlení se rozsvítí, když osoba vstoupí do oblasti (detekován pohyb).

Osvětlení automaticky zhasne, když osoba opustí oblast (už nebyl zjištěn žádný pohyb). Aby se zajistilo, že osoba opustí oblast s dostatečným osvětlením, zůstane osvětlení zapnuté asi 1 minutu po posledním detekovaném pohybu.

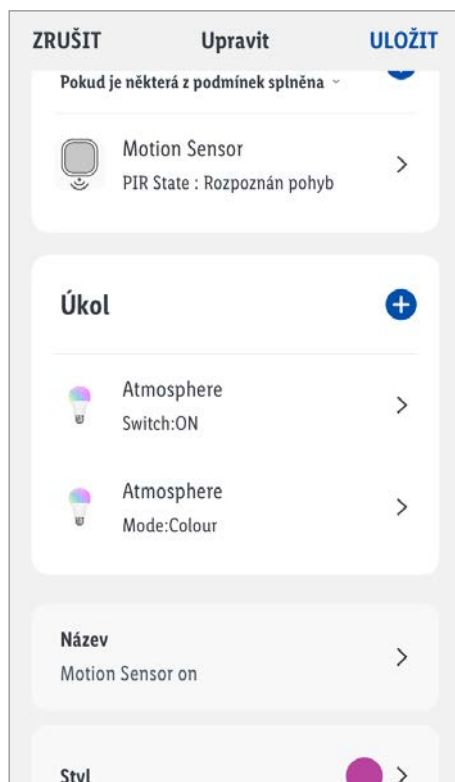

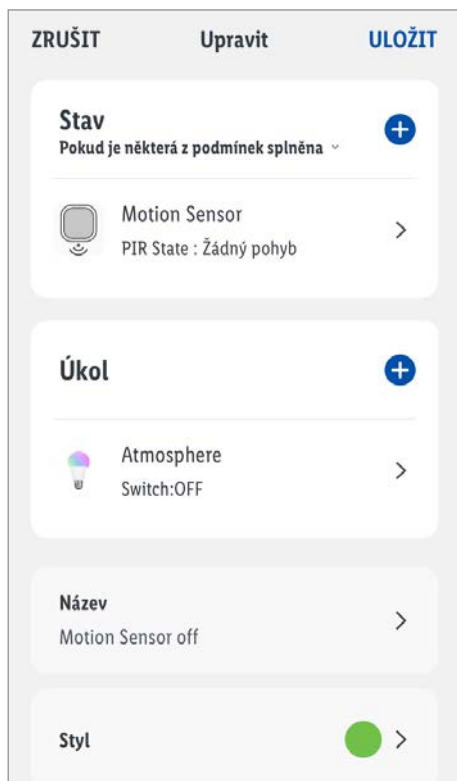

2. Osvětlení se rozsvítí, když člověk prochází detekční oblastí (detekován pohyb).

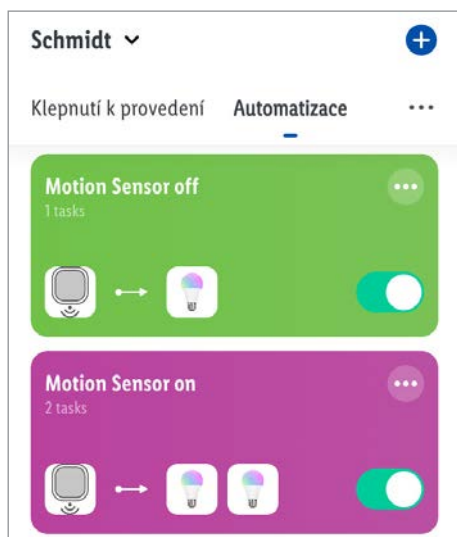
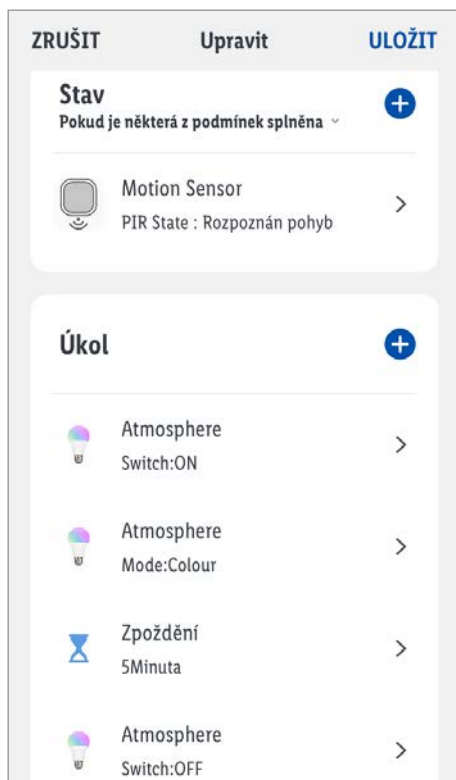

Osvětlení zůstane svítit po dobu asi 5 minut po posledním detekovaném pohybu a poté se automaticky vypne.



- ⓘ Je potřebný pohybový senzor (K dostání samostatně: Navštivte prosím webovou stránku Lidl pro další informace)

● Resetovat gateway ručně (Reset)

Pomůcka:  24

1. Tlačítko **RESET**  podržte stisknuté po dobu ≥ 5 sekund.
 2. **Status**  trvale svítí = Reset dokončen.
-  Tato funkce resetuje pouze data uložená lokálně ve výrobku. Chcete-li rovněž resetovat paměť cloudu, proveďte reset prostřednictvím aplikace (viz „Rozšířené funkce“, **Oddělte a vymažte všechna data**).

● Synchronizace s Apple HomeKit



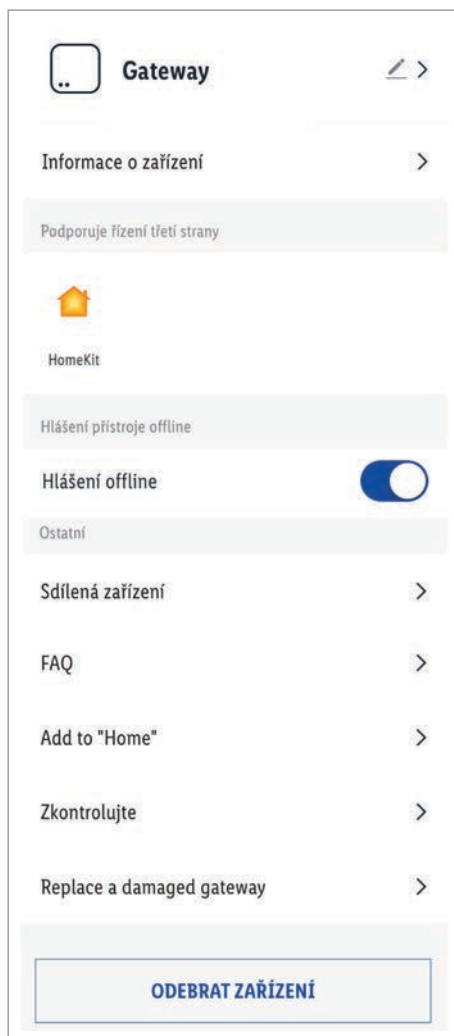



- Pokud jsou výrobek a mobilní zařízení připojeny ke stejné síti, můžete výrobek přidat do aplikace Apple Home a ovládat ho v ní. Tuto možnost poskytují pouze zařízení, která podporují HomeKit.
- Další informace k provozu se sadou HomeKit získáte klepnutím  pod **Ovládání jiného výrobce**. Řiďte se pokyny v aplikaci.





ⓘ UPOZORNĚNÍ:

- Pro ovládání tohoto příslušenství s podporou HomeKit doporučujeme používat nejnovější verzi systému iOS nebo iPadOS.
- Technologie Apple HomeKit poskytuje jednoduchý a bezpečný způsob ovládání příslušenství s podporou HomeKit prostřednictvím aplikace Apple Home nebo Siri na iPhone, iPadu, Apple Watch, HomePod nebo Mac. Po instalaci svého gatewaye a jiného příslušenství ji nastavte v několika jednoduchých krocích pomocí aplikace Apple Home. Můžete dokonce vytvořit vlastní scénáře pro ovládání svého domácího vybavení. Můžete například vytvořit scénář, ve kterém jednoduše klepnutím nebo zadáním příkazu Siri vypnete světlo, uzamknete dveře, zavřete garážová vrata a nastavíte termostat na požadovanou teplotu.

● Signály LED

LED	Význam
Status 14	 Výrobek ještě nebyl aktivován.
	 Výrobek byl přidán do účtu uživatele aplikace. Výrobek není napájen.
	 Výrobek byl resetován do továrního nastavení.
	 Výrobek je po resetu připraven k párování.
LAN 15	 Síťový kabel 20 je připojen
	 Síťový kabel 20 není připojen. Výrobek není napájen.
	 Jsou přenášena data.

Vysvětlení symbolů

	LED vyp		LED zap		LED bliká
---	---------	--	---------	--	-----------

● Volitelné – montáž na zeď (gateway)

⚠ **VAROVÁNÍ! Riziko úrazu elektrickým proudem!** Nenavrtějte žádná potrubí nebo vedení pod instalačním povrchem. Použijte detektor napětí/kovů.

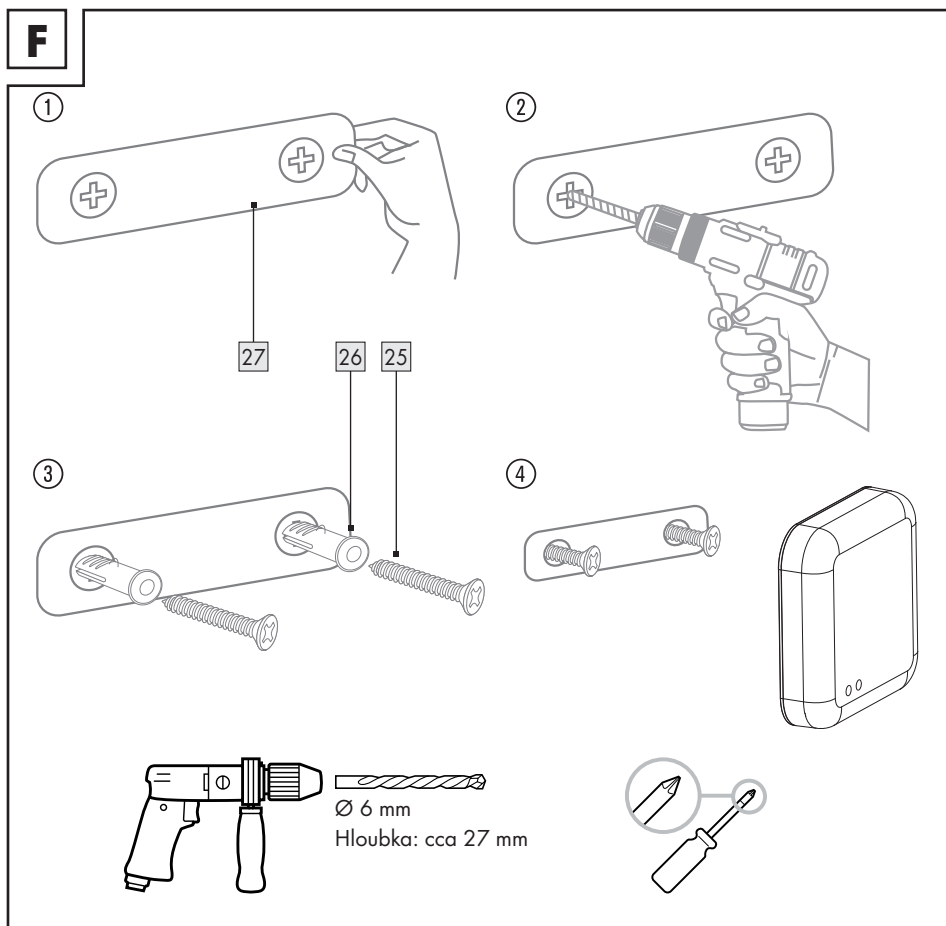

- Odstraňte ochrannou fólii z lepicí pásky na zadní straně montážní šablony 27.
- Nalepte montážní šablonu 27 do požadované polohy.
- Na vyznačených místech vyvrtejte 2 otvory.
- Zastrčte hmoždinky 26 do otvorů a zašroubujte do nich šrouby 25.
- Zavěste gateway na šrouby.

● Odstraňování chyb

Problém	Příčina	Řešení
Gateway není regulovatelný.	Žádné připojení k síti.	→ Karta  Já → Středisko pomoci → Do vyhledávacího pole zadejte otázku, abyste našli odpověď na svůj problém. Nebo: Zkontrolujte síťový kabel  .
Aplikační funkce nejsou identické s tímto návodem.	Starší verze softwaru mohou podléhat funkčním omezením. Novější verze softwaru mohou přinést zlepšení.	Naleznete v středisku pomoci aplikací: → Karta  Já → Středisko pomoci
Podjednotku nelze nainstalovat.	Podjednotka není gatewayem automaticky rozpoznána. Verze softwaru mobilního přístroje je nižší, než zde bylo popsáno.	Přečtěte si návod na obsluhu podjednotky. Na domovské obrazovce stiskněte  a vyberte podjednotku ze seznamu (Podjednotka musí být za určitých okolností předem resetována na tovární nastavení). Nainstalujte podjednotku s mobilním zařízením s novější verzí softwaru.
Komponenty mobilního přístroje nejsou ovladatelné.	Komponenty neschválené mobilním zařízením.	Gatewaye umožňují v nastavení na mobilním přístroji přístup k mikrofonu, kameře a dalším službám.
Aktualizace firmwaru selhala.	Síť přetížena.	Spusťte aktualizaci firmwaru znovu.  Pouze Android: Klepněte na Zkontrolovat aktualizace udržujte aplikaci a firmware na nejnovějším stavu.  Pokud se zobrazí zpráva Žádné aktualizace , jsou aplikace a firmware aktuální.

Problém	Příčina	Řešení
Podjednotka není ovladatelná.	Vzdálenost mezi gatewayem a podjednotkou je příliš velká.	Zmenšete vzdálenost mezi gatewayem a podjednotkou.
	Stěny nebo překážky mezi gatewayem a podjednotkou.	Aktivujte/zapněte/spusťte podjednotku.
	Baterie podjednotky je (jsou) prázdná(é).	Vyměňte baterii(e).
	Podjednotka není připojena k síti.	Připojte podjednotku k zásuvce.
	Přístroj offline : Podjednotka vypnuta.	Zapněte podjednotku.

● **Glosář**

Ethernet	Nejběžnější metoda přístupu k místní síti (LAN). IEEE standard: 802.3
IoT	„Internet of Things“ (Internet věcí) je kolektivní pojem pro technologie, které umožňují vzájemné propojení fyzických a virtuálních objektů a jejich vzájemnou spolupráci prostřednictvím informačních a komunikačních technologií.
LAN	Local Area Network (lokální síť)
LED	Světelná dioda. Polovodičové zařízení, které pod napětím generuje světlo.
RJ45	Registrovaný Jack (standardizovaná zásuvka). Spojení typu RJ45 jsou používány v ethernetových zařízeních.
Wi-Fi	Technologie pro bezdrátové lokální síť. IEEE standard: 802.11
ZigBee	Komunikační protokol ZigBee je určen pro aplikace bezdrátového přenosu dat s krátkým dosahem a nízkými přenosovými rychlostmi (Příklad: Automatizace domácnosti). IEEE standard: 802.15.4

Instalujte a použijte žárovky / dálkové ovládání

● Uvedení do provozu (dálkové ovládání)

- Při prvním použití vytáhněte ochranný pásek baterií z přihrádky na baterie [11].

● Volitelné – Namontujte nástěnný držák (dálkové ovládání)

- ① Existují 2 možnosti, jak namontovat nástěnný držák [5] pro dálkové ovládání [2].

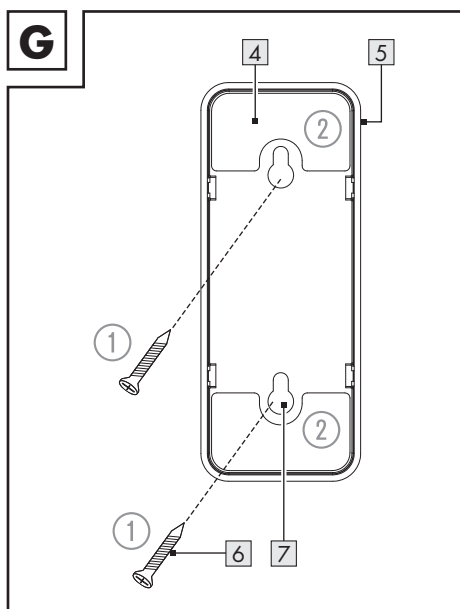

● Se šrouby

(Obr. G ①)

⚠ VAROVÁNÍ! Riziko úrazu elektrickým proudem! Dbejte na to, abyste nenavrtali potrubí nebo potrubí pod instalačním povrchem. Použijte detektor napětí/kovů.

1. K označení polohy otvorů použijte montážní šablonu [13].
2. Označte pozici 2 otvorů na stěně.
3. Vyrvejte otvory.
Ø: cca 5 mm
Hloubka: cca 24 mm
4. Vložte hmoždinky [6] do vyvrtaných otvorů. Pokud je to nutné, použijte kladivo.
5. Zašroubujte šrouby [6] do hmoždinek [6].
6. Zavěste nástěnný držák [5] na šrouby [6].

● S lepicími páskami

(Obr. G ②)

① Montážní plocha musí být čistá, bez tuku a suchá. V opačném případě může být přilnavost oboustranné lepicí pásky [4] omezena.

1. Odstraňte ochrannou fólii z lepicích pásek [4].
2. Nalepte lepicí pásky [4] na zadní stranu nástěnného držáku [5].
3. Odstraňte ochrannou fólii ze zadní strany lepicích pásek [4].
4. Umístěte nástěnný držák [5] do požadované polohy.

● Párovat žárovky a mobilní zařízení

Příprava

1. Světelný přepínač vypnut.
2. Žárovky **1** zašroubujte do objímek žárovek.
3. Světelný přepínač zapnut.
Žárovky **1** pomalu blikají.
4. Připraveno pro spojení.
5. Otevřete aplikaci **Lidl Home**.

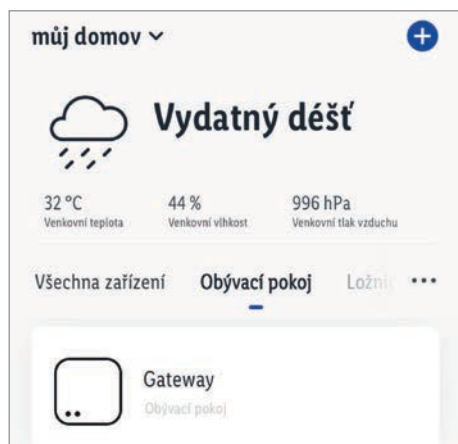

6. Karta **Doma** :

Klepněte na **+** (přidat další přístroje).

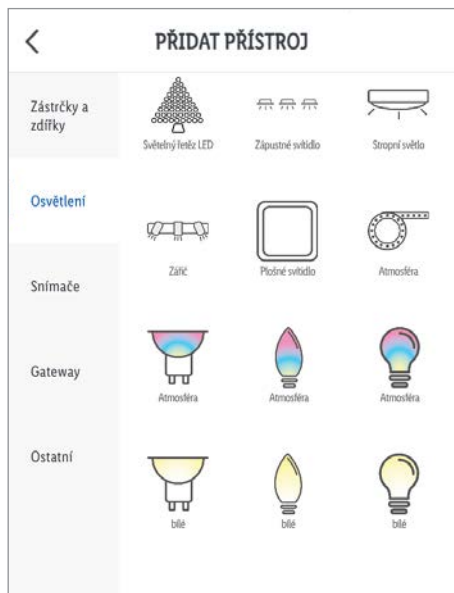

7. Vyberte kategorii:

Osvětlení

8. Vyberte:

Žárovka

- iOS:

Bílý

- Android:

Bílý

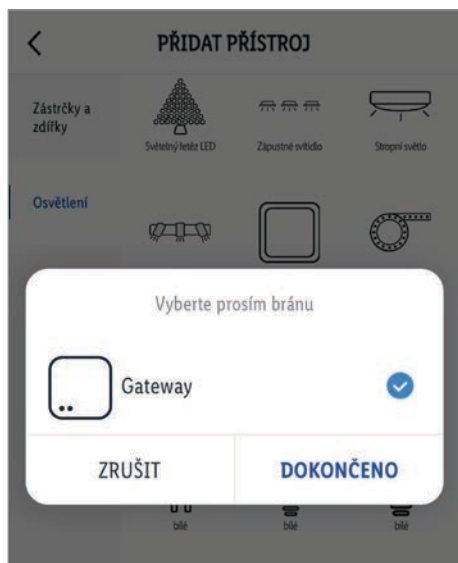

9. Vyberte gateway.

❗ Je to nutné pouze v případě, že máte 2 nebo více gatewayů.

10. Postupujte podle pokynů aplikace.

11. Navazuje se spojení.

12. Pojmenovat výrobek: Klepněte na  a zadejte jméno.

13. Klepněte na prostor určité stanoviště výrobku (vybraný prostor je zvýrazněn šedou barvou).

❗ Pokud by měl být připojen více než jeden výrobek: Můžete výrobek přejmenovat a definovat jeho stanoviště.

14. Klepněte na **Hotovo**.

15. Párování dokončeno.

16. Přejděte na domovskou obrazovku:

Klepněte na .

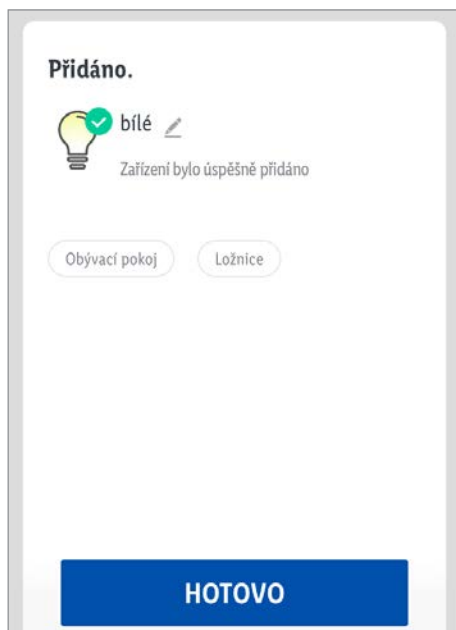

● Vytvořit skupinu výrobků

1. Otevřete aplikaci **Lidl Home**.

2. Karta  **Doma**:

Klepněte na jednu ze spojených LED žárovek.

3. Klepněte na  (vpravo nahoře).

4. Klepněte na **Vytvořit skupinu**.



5. Zvolit zařízení.

6. Klepněte na **Potvrdit**.



7. Zadejte název skupiny.

8. Klepněte na **Uložit**.

● **Odstranit skupinu výrobků**

1. Otevřete aplikaci **Lidl Home**.
2. Karta  **Doma** :
Klepněte na skupinu, která se má odstranit.
3. Klepněte na  (vpravo nahoře).
4. Klepněte na **Rozpusťit skupinu**.
5. Klepněte na **Potvrdit**.

● **Dálkové ovládání a párování mobilního zařízení**

1. Povolte šroub a sejměte kryt přihrádky na baterie . Vytáhněte ochranný proužek z přihrádky na baterie . Nasadte kryt přihrádky na baterie a zajistěte jej šroubem.
2. Připraveno pro spojení.
3. Otevřete aplikaci **Lidl Home**.

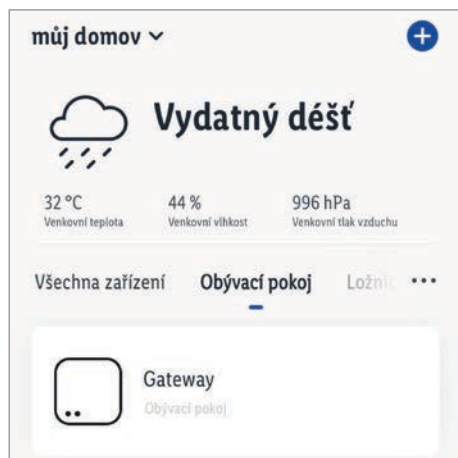

4. Karta  **Doma** :

Klepněte na  (přidat další přístroje).



5. Vyberte kategorii:

Jiné

6. Vyberte: Dálkové ovládání

– iOS:

Dálkové ovládání

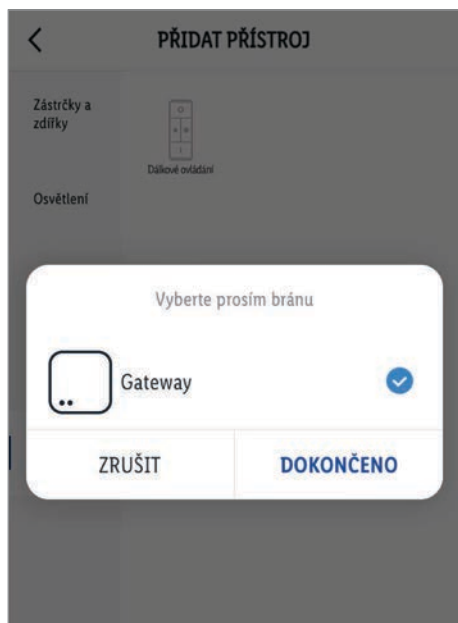

– Android:

Dálkové ovládání



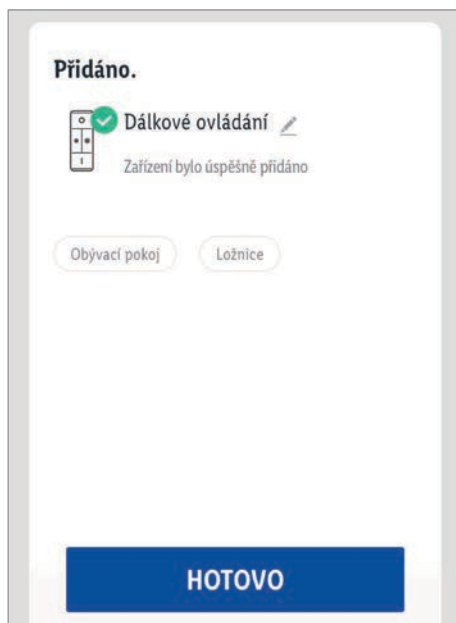

7. Vyberte gateway.
- ① Je to nutné pouze v případě, že máte 2 nebo více gatewayů.
8. Postupujte podle pokynů aplikace.
9. Spojení je vytvořeno.



10. Pojmenovat výrobek: Klepněte na  a zadejte jméno.
11. Klepněte na prostor určité stanoviště výrobku (vybraný prostor je zvýrazněn šedou barvou).
12. Klepněte na **Hotovo**.
13. Párování dokončeno.
14. Přejděte na domovskou obrazovku: Klepněte na .

● Odpojit žárovku /dálkové ovládání od mobilního zařízení

1. Otevřete aplikaci **Lidl Home**.
2. Karta  **Doma** :
Vyberte:
 - **ZigBee Gateway**
 - **Bílý**
nebo
 - **Dálkové ovládání**
3. Klepněte na .
4. Klepněte na **Odstranit přístroj**.
Vyberte:
 - **Oddělení**
nebo
 - **Oddělte a vymažte všechna data**
(→ „Rozšířené funkce“)
5. Klepněte na **Potvrdit**.

● Zapnutí/vypnutí napájení



1. Klepněte na .

● Nastavení

● Barevná teplota / jas (Bílá)

Karta **Bílý** :

1. Hodnoty přizpůsobte 2 posuvníky.

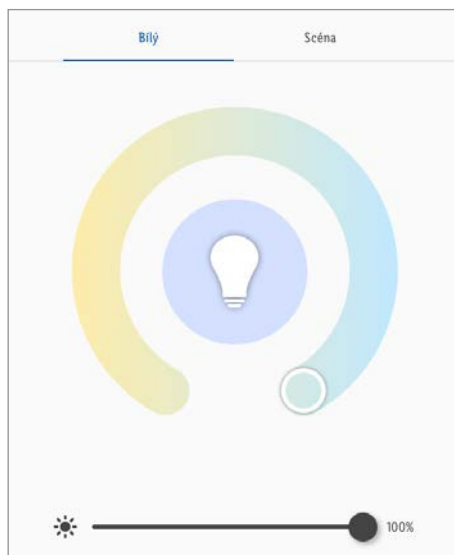

 : Barevná teplota chromatičnosti (teple bílá až studeně bílá)

 : Jas (1 až 100 %)

● Osvětlovací scénáře

Karta **Scéna** :

1. Vyberte jeden z přednastavených osvětlovacích scénářů:



Jméno	Jas	Jedno nastavení	
		Tepl.	Barva
 Noc	nízké	teplé	-
 Čtení	vysoké	neutrální bílá	-
 Práce	vysoké	studené	-
 Volný čas	střední	neutrální bílá	-
 Přidat scénou		Definuje uživatel	

2. **Upravit** : Změnit nastavení vybraného osvětlovacího scénáře.

Přidejte osvětlovací scénáře

1. Klepněte na **Přidat scénou**.
2. **Upravit dekoraci**: Vyměnit standardní fotografii.

Vyberte:

- **Vyfotografovat**
(vyfotografovat)
 - **Zvolte z adresáře**
(vybrat z fotoarchivu)
nebo
 - **Přerušit**
(přerušit náhradu fotografie)
- ⓘ Je nutné povolení pro přístup aplikace do fotoaparátu a do archivu fotografií.
3. **Název scéný**: Pojmenovat scénář osvětlení.
 4. **Režim blikající barvy**: Vyberte režim blikání.

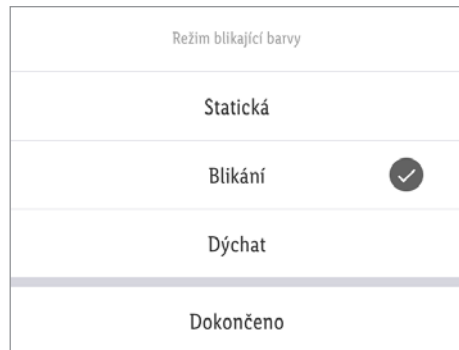

Statická = Statické světlo

Blikání = * Blikavé světlo

Dýchat = * Pulsující světlo

Hotovo = Potvrdit výběr



- * **Rychlost blikání barvy**: Nastavit rychlost blikání pomocí posuvníku.
5. Karta **Barva scéný**:
Klepněte na  a hodnoty nastavit pomocí posuvníku.

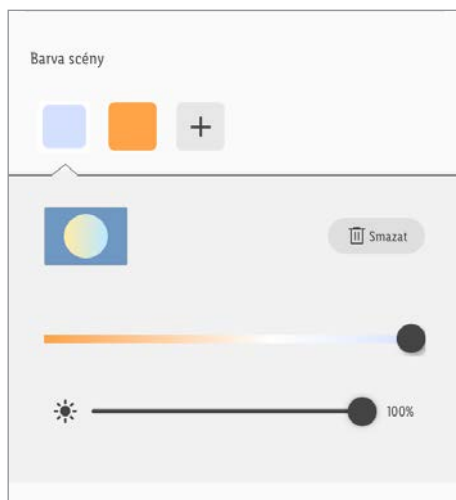

6. Nastavit barevnou teplotu/jas .

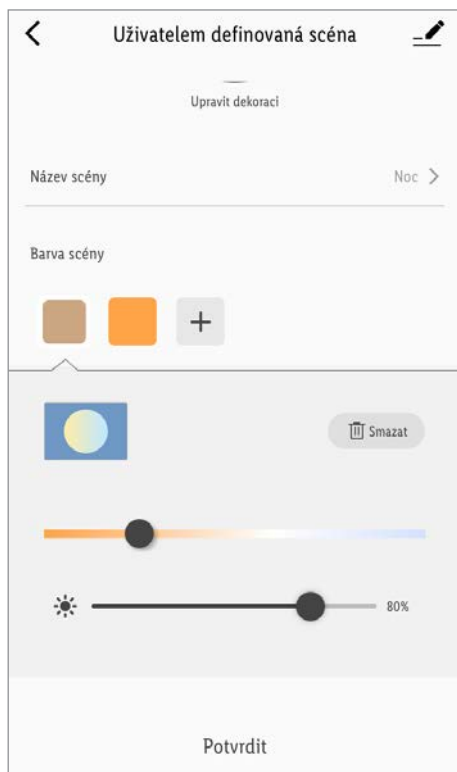

7. **Barva scény** :

Přidat další barvy: Klepněte na **+**.

Smazat barvy: Klepněte na **+**.
Klepněte na **Smazat**.

8. **Reset** : Obnovit nastavení vybraných osvětlovacích scénářů.

9. **Potvrdit** : Převzít nastavení.

● **Nastavení času**

● **Odpočítávání**

❗ Výrobek po uplynutí odpočítávání automaticky zapne/vypne (tato funkce je k dispozici pouze pro jediný výrobek).



1. Klepněte na **Zbývající čas**.

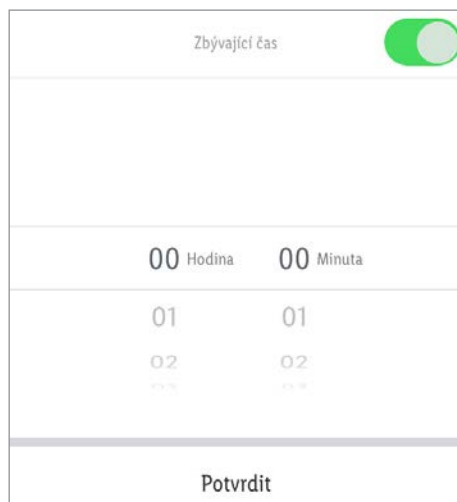

2. Nastavte **Hodina** (00 až 11) a **Minuta** (00 až 59).

3. Klepněte na **Potvrdit**.

4. Zbývající čas se zobrazuje vlevo dole.

5. Odpočítávání ukončit před dokončením:

Klepněte na zbývající čas.

Klepněte na **☰**.

Odpočítávání deaktivováno.

Klepněte na **Potvrdit**.

● Harmonogram

- ① Výrobek v závislosti na uživatelem definovaném harmonogramu automaticky zapnout/vypnout.



1. Klepněte na **Harmonogram**.

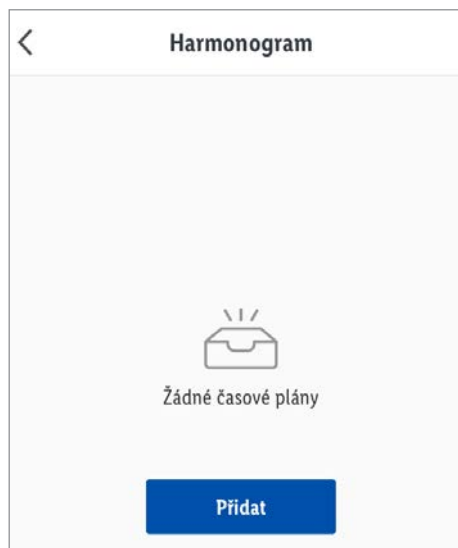

2. Klepněte na **Přidat**.



3. Nastavte přesný čas.

4. Volitelně: Klepněte na **Opakovat**.

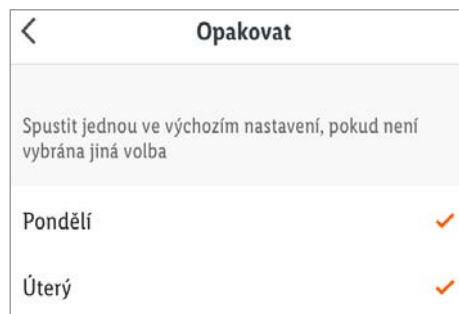

Vyberte den (dny) v týdnu.

✓ = vybrané dny v týdnu

Zrušit výběr: Znovu naklepejte den v týdnu.

Výběr dokončen: Klepněte na **<**.

5. Klepněte na **Upozornění**.

Vaše poznámky k tomuto harmonogramu.

Klepněte na **Uložit**.

6. **Vyrozumět**: Klepněte na pro aktivaci funkce.

7. Klepněte na **Přepnout**.

Vyberte:

- **Zap**
nebo

- **Vyp**

Výběr dokončen:

- iOS:
Klepněte na **<**.

- Android:
Klepněte na **Hotovo**.

8. Klepněte na **Uložit**.

Akce se přidává do harmonogramu.

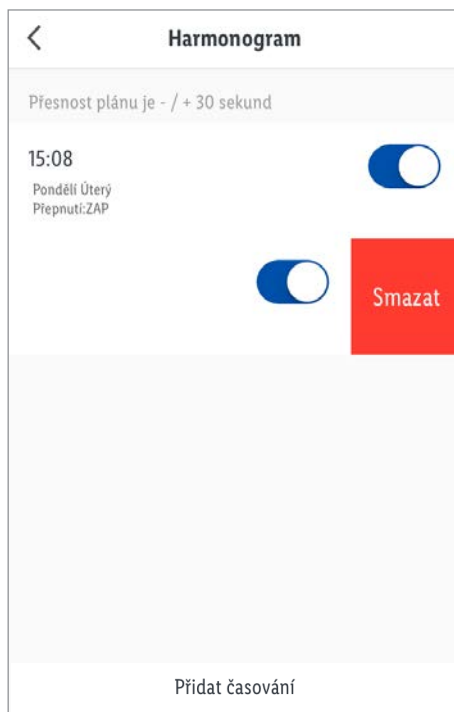

1. Akci deaktivovat: Klepněte na .

2. Smazat akci:

- iOS: Akci přesuňte doleva.
- Android: Klepněte na a podržte.

Klepněte na **Smazat**.

3. V případě potřeby přidejte další akce.

● Rozšířené funkce

1. Klepněte na  (vpravo nahoře).

Vyberte:

- **Bílý**
- **Dálkové ovládání**



2. Klepněte na  .

Vyberte:

- **Symbol** :
 - * **Vyfotografovat**
nebo
 - * **Vybrat z alba**
- **Jméno** :
Přejmenovat výrobek.
- **Stanoviště** :
Přiřadit výrobku místnost.
- *  Požaduje se povolení pro přístup aplikace do fotoaparátu a do archivu fotografií.

3. **Ovládání jiného výrobce** :

Chcete-li nastavit ovládání jiného výrobce, klepněte na příslušnou ikonu a postupujte podle pokynů v aplikaci.

Google Assistant: Ovládejte své smart přístroje pomocí aplikace Google Home.

Příklad: Podporované příkazy pro osvětlení ložnice:

- Zapněte/vypněte světlo.
- Nastavte světlo na libovolný jas.
- Zjasněte světlo.

Nastavte barvu světla (tento příkaz je k dispozici pouze pro osvětlovací prostředky měnící barvu).

 Google Assistant není v určitých jazycích a zemích k dispozici.

Úplný popis všech pokročilých funkcí:

→ Nainstalovat a použít gateway a aplikaci: Rozšířené funkce.

● Ruční resetování (Reset) žárovky/dálkového ovládání

● Žárovky

1. Světelný přepínač 3x zap/vyp.
2. Světelný přepínač zapnut.

Žárovka bliká pomalu = Reset úspěšný.

● Dálkové ovládání

1. Tlačítka  a  podržte stisknuté po dobu 5 s.
2. LED bliká = Reset úspěšný.

i Tato funkce resetuje pouze data uložená lokálně ve výrobku. Chcete-li rovněž resetovat paměť cloudu, proveďte reset prostřednictvím aplikace (viz „Rozšířené funkce“, **Oddělte a vymažte všechna data**).



i Pokud byl výrobek dříve spojen s dálkovým ovládáním (bez gateway/aplikace): Oddělit výrobek = viz „Oddělení dálkového ovládání a žárovek (bez gateway/aplikace)“.

● Dálkové ovládání

● Funkce tlačítek

Tlačítko **Funkce**

- Zap
- Přepnout barevnou teplotu:

-   – teple bílá
- střední teplá bílá
- střední studená bílá
- studená bílá

  ■ Vyp









  ■ Snížení jasu

  ■ Zvýšení jasu

● Spojování dálkového ovládání s žárovkami (bez gateway/aplikace)

i **UPOZORNĚNÍ:**

- Pokud jste dříve spárovali žárovky s gateway, resetujte žárovky (viz „Resetovat ručně (Reset)“).
- Pomocí dálkového ovládání můžete ovládat až 30 žárovek synchronně.
- Žárovku nelze spárovat s více dálkovými ovladači.
- Pro každý krok lze spárovat pouze jednu žárovku. Opakujte proces párování pro všechny ostatní žárovky.

1. Vytáhněte ochranný proužek z přihrádky na baterie .
2. Světelný přepínač vypnut.
3. Žárovku  zašroubujte do objímky žárovky.
4. Světelný přepínač zapnut.
Žárovka  pomalu bliká.
5. Počkejte 3 minuty, než se žárovka  trvale rozsvítí.
6. Dálkové ovládání  držte v blízkosti žárovky  (max. vzdálenost: 1,5 m).
7. Tlačítko   podržte stisknuté po dobu 3 sekund.
LED bliká.
8. Pokud je párování úspěšné, svítí LED po dobu cca 2 s.
Žárovka  pulzuje 3x.

● Spojování dálkového ovládání se žárovkami (prostřednictvím gateway/ aplikace)

❗ **UPOZORNĚNÍ:** Dálkovému ovládání lze přiřadit pouze jednotlivé výrobky.

1. Karta 🏠 **Doma** :

Zvolte **Dálkové ovládání** .

2. 🏠 vybrat.

3. Postupujte podle pokynů aplikace. Tlačítka ✨ 10 a 🏠 8 držte stisknutá. LED bliká. Klepněte na **Potvrdit** .

4. **Vytvořit skupinu** :

Přidejte výrobky do jedné skupiny, abyste dálkovým ovládáním ovládali všechny výrobky skupiny.

Zrušit	Vyberte zařízení	POTVRDIT
Synchronizované řízení lze realizovat po vytvoření skupiny		
	bílé můj domov	
	Atmosféra můj domov	

🏠 = vybrané přístroje.

Klepněte na **Potvrdit** .

Pojmenování skupiny.

Klepněte na **Uložit** .

5. Skupinu žárovek lze nyní ovládat dálkovým ovládáním.

● Oddělení dálkového ovládání a žárovek (bez gateway/ aplikace)

1. Světelný přepínač zapnut.

2. Dálkové ovládání 2 držte v blízkosti žárovky 1 (max. vzdálenost: 1,5 m).

3. Tlačítko 3 podržte stisknuté po dobu 3 sekund.

LED bliká.

4. Pokud je oddělení úspěšné, svítí LED po dobu cca 2 s.

Žárovka 1 pulzuje 3x.

● Výměna baterií

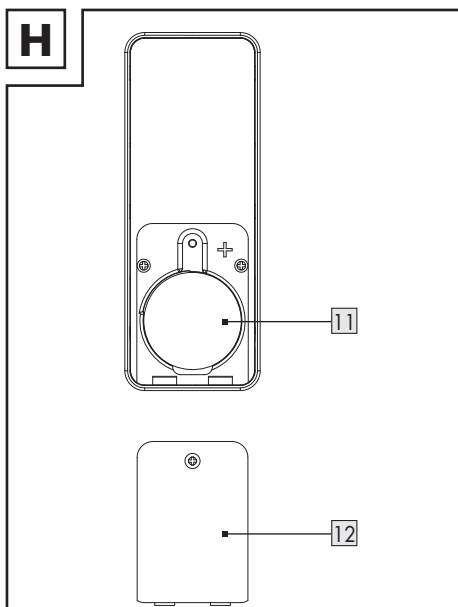

■ Odstraňte kryt přihrádky na baterie 12. Vyměňte baterii. Vložte novou baterii do přihrádky na baterie 11. Symbol plus (+) na baterii musí ukazovat směrem nahoru. Nasadte kryt přihrádky na baterie zase zpět (Obr. H).

● Nastavení/úpravy scén (přes dálkové ovládání)

Tlačítko  dálkového ovladače lze naprogramovat tak, aby při několikanásobném stisknutí tlačítka volalo scény.

1. Otevřete aplikaci **Lidl Home**.

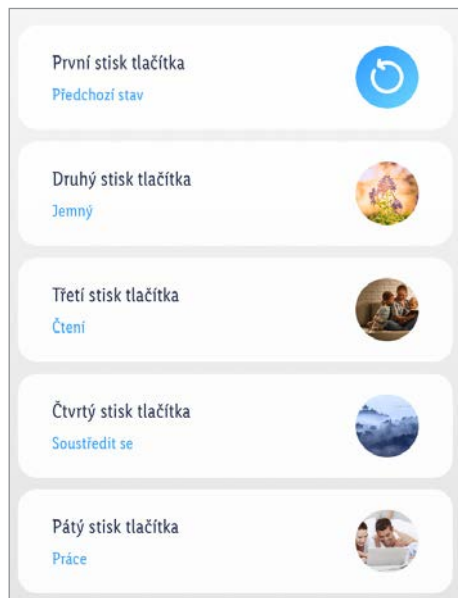

2. Karta  **Doma** :

Klepněte na **Dálkové ovládání**.

3. Klepněte na scénu, která má být upravena (pouze pro 2. až 5. stisknutí tlačítka).

4. Po ukončení úpravy scény:

- Klepněte na **Uložit**
- Klepněte na 

● Odstraňování chyb

Problém	Příčina	Řešení
	Vzdálenost mezi výrobkem a gatewayem je příliš velká.	Změňte výrobek nebo gateway.
Výrobek* nelze ovládat.	Stěny nebo překážky mezi výrobkem a gatewayem.	
	Světelný přepínač vypnut.	Světelný přepínač zapnut.

* Výrobek = žárovka nebo dálkové ovládání

● Čištění a péče

● Čištění (Všeobecně)

⚠ VAROVÁNÍ! Riziko úrazu elektrickým proudem! Při čištění nebo provozu nesmí být elektrické části ponořeny do vody nebo jiných kapalin. Výrobek nedržte pod tekoucí vodou.

- Výrobek a jeho příslušenství čistěte lehce navlhčeným hadříkem.
- Nedovolte, aby dovnitř výrobku pronikla voda nebo jiné kapaliny.
- K čištění výrobku a jeho příslušenství nepoužívejte žádné abrazivní prostředky, agresivní roztoky nebo tvrdé kartáče.
- Nechte všechny části uschnout.

● Čištění (Gateway)

⚠ VAROVÁNÍ! Při čištění nebo provozu nesmí být elektrické části výrobku a napájecího adaptéru USB [28] ponořeny do vody nebo jiných kapalin. Nedržte výrobek a napájecí adaptér USB pod tekoucí vodou.

- Napájecí adaptér USB [28] oddělte před čištěním od sítě.
- Výrobek a jeho příslušenství čistěte lehce navlhčeným hadříkem.
- Nedovolte, aby dovnitř výrobku pronikla voda nebo jiné kapaliny.
- Nepoužívejte pro čištění abrazivní prostředky, agresivní roztoky nebo tvrdé kartáče.
- Nechte všechny části uschnout.

● Čištění (Žárovek)

⚠ VAROVÁNÍ! Riziko úrazu elektrickým proudem! Před výměnou osvětlovacího prostředku a před čištěním nebo údržbou: Výrobek vypněte. Odstraňte pojistku nebo vypněte jističe v pojistkové skříni (poloha O).

- Výrobek nechte minimálně 5 minut chladnout.

● Čištění (Dálkové ovládání)

- Před čištěním: Baterie vyjměte z přihrádky na baterie [11].

● Skladování

- Výrobek skladujte, když není používán, v původním obalu.
- Uchovávejte výrobek na suchém, pro děti nedostupném místě.

● Zlikvidování

- ❗ Před předáním výrobku někomu dalšímu, před likvidací nebo před vrácením výrobcí zajistěte, aby byla z výrobku a z cloudu odstraněna všechna data.

Postupujte podle následující kapitoly:

„Rozšířené funkce“, položka nabídky:

Oddělte a vymažte všechna data

Obal se skládá z ekologických materiálů, které můžete zlikvidovat prostřednictvím místních sběrů recyklovatelných materiálů.



Při třídění odpadu se řiďte podle označení obalových materiálů zkratkami (a) a čísly (b), s následujícím významem: 1–7: umělé hmoty / 20–22: papír a lepenka / 80–98: složené látky.



Výrobek a obalové materiály jsou recyklovatelné, zlikvidujte je odděleně pro lepší odstranění odpadu.

Logo Triman platí jen pro Francii.



O možnostech likvidace vysloužilých zařízení se informujte u správy vaší obce nebo města.



V zájmu ochrany životního prostředí vysloužilý výrobek nevyhazujte do domovního odpadu, ale předejte k odborné likvidaci. O sběrnách a jejich otevíracích hodinách se můžete informovat u příslušné správy města nebo obce.

Vadné nebo vybité baterie resp. akumulátory se musí, podle směrnice 2006/66/ES a jejich příslušných změn, recyklovat. Baterie, akumulátory i výrobek odevzdejte zpět do nabízených sběrů.



Ekologické škody v důsledku chybné likvidace baterií / akumulátorů!

Baterie / akumulátory se nesmí zlikvidovat v domácím odpadu. Mohou obsahovat jedovaté těžké kovy a musí se zpracovávat jako zvláštní odpad. Chemické symboly těžkých kovů: Cd = kadmium, Hg = rtuť, Pb = olovo. Proto odevzdejte opotřebované baterie / akumulátory u komunální sběry.

● **Záruka**

Výrobek byl vyroben s nejvyšší pečlivostí podle přísných kvalitativních směrnic a před odesláním prošel výstupní kontrolou. V případě závad máte možnost uplatnění zákonných práv vůči prodejci. Vaše práva ze zákona nejsou omezena naší níže uvedenou zárukou.

Na tento artikl platí 3 záruka od data zakoupení. Záruční lhůta začíná od data zakoupení. Uschovejte si dobře originál pokladní stvrzenky. Tuto stvrzenku budete potřebovat jako doklad o zakoupení.

Pokud se do 3 let od data zakoupení tohoto výrobku vyskytne vada materiálu nebo výrobní vada, výrobek Vám – dle našeho rozhodnutí – bezplatně opravíme nebo vyměníme. Tato záruka zaniká, jestliže se výrobek poškodí, neodborně použil nebo neobdržel pravidelnou údržbu.

Záruka platí na vady materiálu a výrobní vady. Tato záruka se nevztahuje na díly výrobku podléhající opotřebení (např. na baterie), dále na poškození křehkých, choulostivých dílů, např. vypínačů, akumulátorů nebo dílů zhotovených ze skla.

● **Postup v případě uplatňování záruky**

Pro zajištění rychlého zpracování Vašeho případu se řiďte následujícími pokyny:

Pro všechny požadavky si připravte pokladní stvrzenku a číslo artiklu (IAN 379907_2101) jako doklad o zakoupení.

Číslo artiklu najdete na typovém štítku, gravuře, titulní stránce návodu (vlevo dole) nebo na nálepce na zadní nebo spodní straně.

V případě poruch funkce nebo jiných závad nejdříve kontaktujte, telefonicky nebo e-mailem, v následujícím textu uvedené servisní oddělení.

Výrobek registrovaný jako vadný potom můžete s přiloženým dokladem o zakoupení (pokladní stvrzenkou) a údaji k závadě a kdy k ní došlo, bezplatně zaslat na adresu servisu, která Vám byla sdělena.

● **Servis**

CZ **Servis Česká republika**

Tel.: 800600632

E-Mail: owim@lidl.cz

● Zjednodušené EU prohlášení o shodě

My, OWIM GmbH & Co. KG, Stiftsbergstraße 1,
74167 Neckarsulm, NĚMECKO,
prohlašujeme na vlastní zodpovědnost, že
výrobek STARTOVACÍ SADA HG08130C /
HG07132 / HG08376 odpovídá směrnicím EU
2014/53/EU, 2011/65/EU a 2009/125/ES.

Úplný text EU prohlášení o shodě najdete na
následující internetové adrese: www.owim.com



OWIM GmbH & Co. KG

Siftsbergstraße 1
74167 Neckarsulm
GERMANY

Model No.: HG08130C / HG07132 / HG08376

Version: 09/2021

IAN 379907_2101

