

# /// PARKSIDE

PERFORMANCE



PDF ONLINE  
[parkside-diy.com](http://parkside-diy.com)



## 4V CORDLESS CROSS LINE LASER PKLLP 360 B3

(GB)

### 4V CORDLESS CROSS LINE LASER

User manual

(HU)

### 4 V AKKUS KERESZTVONALAS LÉZER

Használati útmutató

(SI)

### 4 V BATERIJSKI KRIŽNO LINIJSKI LASER

Navodila za uporabo

(CZ)

### 4 V AKU KŘÍŽOVÝ LINIOVÝ LASER

Návod na obsluhu

(SK)

### 4 V AKU KRÍŽOVÝ LÍNIOVÝ LASER

Návod na obsluhu

(DE) (AT) (CH)

### 4 V AKKU- KREUZLINIENLASER

Bedienungsanleitung

IAN 465675\_2404

(HU) (SI)  
(CZ) (SK)

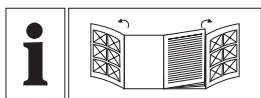

GB	User manual	Page	6
HU	Használati útmutató	Oldal	19
SI	Navodila za uporabo	Stran	32
CZ	Návod na obsluhu	Strana	46
SK	Návod na obsluhu	Strana	58
DE/AT/CH	Bedienungsanleitung	Seite	71

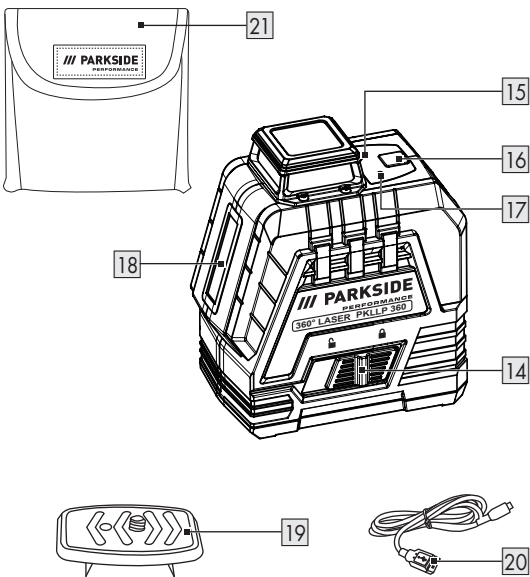
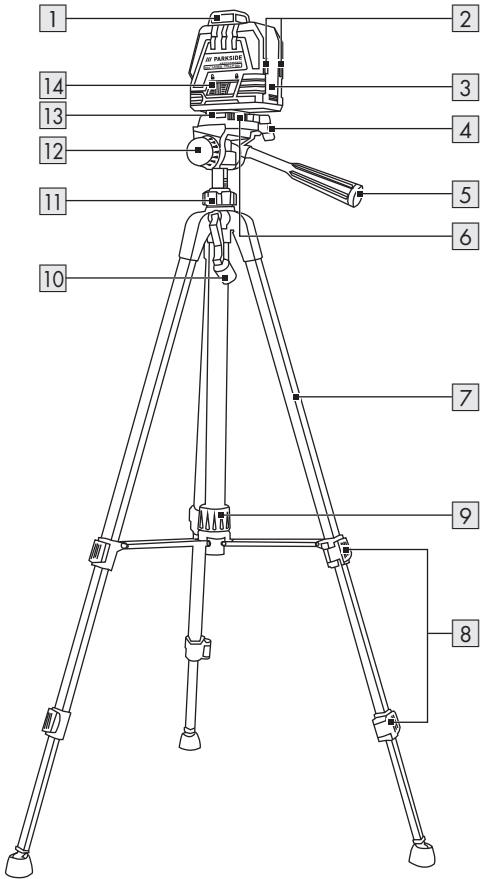

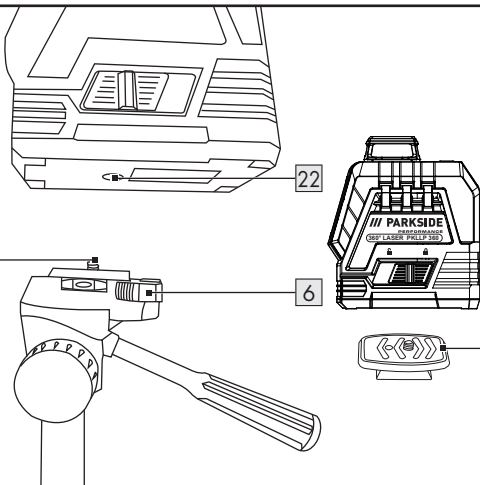
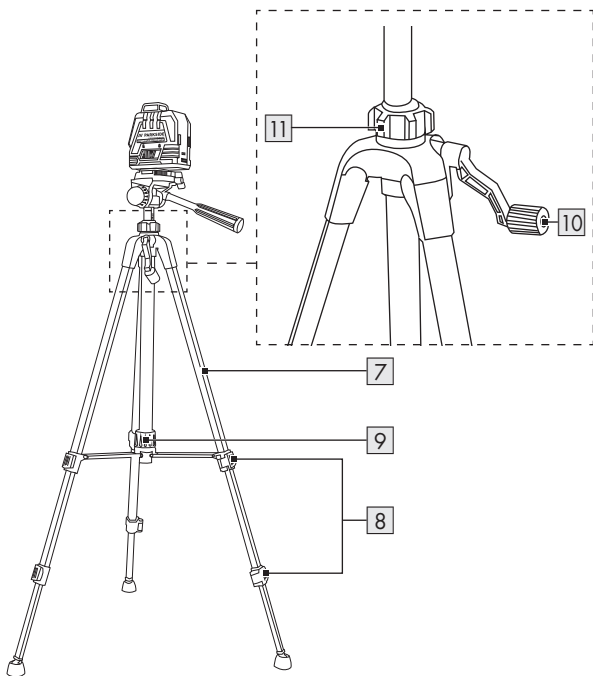







**A**





**B****C**

<b>Warnings and symbols used</b> .....	Page	7
<b>Introduction</b> .....	Page	8
Intended use.....	Page	8
Scope of delivery .....	Page	8
Description of parts .....	Page	9
Technical data.....	Page	9
<b>Safety instructions</b> .....	Page	10
Safety instructions for batteries/rechargeable batteries .....	Page	11
<b>Before first use</b> .....	Page	12
<b>Operation</b> .....	Page	12
Charging the rechargeable battery.....	Page	12
Switching on/off .....	Page	13
Using horizontal and vertical laser lines.....	Page	13
Working with the automatic leveller .....	Page	13
Working without the automatic leveller.....	Page	14
Working with the tripod .....	Page	14
Adjusting the tripod .....	Page	14
<b>Cleaning and care</b> .....	Page	15
<b>Storage</b> .....	Page	15
<b>Troubleshooting</b> .....	Page	16
<b>Disposal</b> .....	Page	16
<b>Warranty</b> .....	Page	17
Warranty claim procedure.....	Page	17
<b>Service</b> .....	Page	18

## Warnings and symbols used

The following warnings are used in the user manual and on the packaging:

	<b>DANGER!</b> This symbol in combination with the signal word “Danger” marks a high-risk hazard that if not prevented could result in death or serious injury.
	<b>WARNING!</b> This symbol in combination with the signal word “Warning” marks a medium-risk hazard that if not prevented could result in death or serious injury.
	<b>CAUTION!</b> This symbol in combination with the signal word “Caution” marks a low-risk hazard that if not prevented could result in minor or moderate injury.
	<b>ATTENTION!</b> This symbol with the signal word “Attention” indicates a possible property damage.
	<b>INFO:</b> This symbol in combination with “Info” provides additional useful information.
	This symbol means that the operating instructions must be observed when using the product.
	Risk of explosion!
	This mandatory sign indicates to wear suitable protective gloves! Follow the instructions of this warning to avoid hand injuries caused by objects or contact with hot or chemical materials.
	Protect yourself from laser radiation!
	Do not stare into the laser beam!
	Direct current/voltage

	USB connection
	Use in dry indoor rooms only.
	Safety information
	Instructions for use
	CE mark indicates conformity with relevant EU directives applicable for this product.

## **4V CORDLESS CROSS LINE LASER**

### **● Introduction**

We congratulate you on the purchase of your new product. You have chosen a high quality product. The instructions for use are part of the product. They contain important information concerning safety, use and disposal. Before using the product, please familiarise yourself with all of the safety information and instructions for use. Only use the product as described and for the specified applications. If you pass the product on to anyone else, please ensure that you also pass on all the documentation with it.

### **● Intended use**

- This product is suitable for projecting vertical and horizontal lines. The laser lines can be used both individually and together.
- Do not use this product for any other purpose.
- This product is only intended for normal indoor use.
- This product is only intended for private household use, not for commercial purposes.
- The manufacturer accepts no liability for damages caused by improper use.

### **● Scope of delivery**

- After unpacking the product, check if the delivery is complete and if all parts are in good condition. Remove all packaging materials before use.
- Contact customer service if parts are missing or damaged.

- |                             |                 |
|-----------------------------|-----------------|
| 1 Cordless cross line laser | 1 Storage pouch |
| 1 Tripod                    | 1 User manual   |
| 1 USB-C charging cable      |                 |

## ● Description of parts

Before reading, unfold the page containing the illustrations and familiarise yourself with all functions of the product.

(Fig. A)

1	360° laser	12	Adjusting screw
2	Magnets	13	Dragonfly (bubble vial)
3	Charging socket	14	Levelling slide switch
4	Butterfly screw	15	Charge indicator
5	Handwheel bolt	16	<b>V/H</b> button ( <b>V</b> =vertical/ <b>H</b> =horizontal)
6	Lever	17	Leveller light
7	Tripod legs	18	Vertical laser
8	Snap fasteners	19	Tripod mount
9	Locking ring	20	USB-C charging cable
10	Crank handle	21	Storage pouch
11	Locking ring		

(Fig. B)

22	Internal thread	23	Tripod screw
----	-----------------	----	--------------

## ● Technical data

Working range:	20 m*
Weight (without tripod):	approx. 440 g
Rechargeable battery:	INR18650, Li-ion, 2,600 mAh, 9.36 Wh
Operating voltage $U_{\max}$ :	4 V $\text{---}$
Charging voltage $U_{\text{IN}}$ :	5 V $\text{---}$
Charging current:	1.3 A
Self-levelling range:	$\pm 3^\circ$
Levelling accuracy:	$\pm 0.4$ mm/m
Laser wavelength:	510–530 nm
Laser class:	2
Levelling time:	approx. 4 seconds

\* The working range may be restricted by environmental conditions (e.g. bright light).



## Safety instructions

**BEFORE USING THE PRODUCT, FAMILIARISE YOURSELF WITH ALL OF THE SAFETY INFORMATION AND INSTRUCTIONS FOR USE! WHEN PASSING THIS PRODUCT ON TO OTHERS, ALSO INCLUDE ALL THE DOCUMENTS!**

In the case of damage resulting from non-compliance with these operating instructions the warranty claim becomes invalid!

No liability is accepted for consequential damage! In the case of material damage or personal injury caused by incorrect handling or non-compliance with the safety instructions, no liability is accepted!

### **Children and persons with disabilities**

**⚠ WARNING! RISK OF LOSS OF LIFE OR ACCIDENT TO INFANTS AND CHILDREN!**

Never leave children unsupervised with the packaging material. The packaging material represents a danger of suffocation.

Children frequently underestimate the dangers. Always keep children away from the packaging material.

- The product is to be used by adults only. Children under the age of 16 may not use the product except under supervision.
- Keep children away from the product.

## General notes

- Observe the information on operation, cleaning, storage and disposal in the operating instructions.
- Check the product each time before using. If damaged, have the product repaired. Do not use the product if damaged.
- Turn off the product when not in use. Do not leave the product unsupervised.
- Keep the product away from medical devices, magnetic data storage media and magnetically sensitive devices.

## Handling the laser



**WARNING!** Protect yourself from laser radiation!

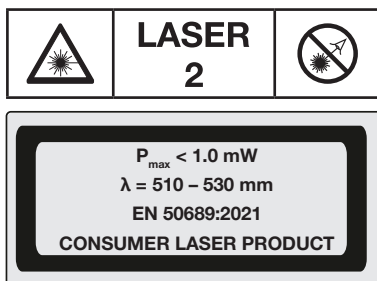

**⚠ CAUTION!** Laser beam – Do not look into the beam! Laser class 2.

- Do not aim the laser beam at people.
- Markings and warnings are located on the top and bottom of the product.



**Safety instructions for batteries/  
rechargeable batteries**

**⚠ DANGER TO LIFE!** Keep batteries/rechargeable batteries out of reach of children. If accidentally swallowed seek immediate medical attention.



**DANGER OF EXPLOSION!** Never recharge non-rechargeable batteries. Do not short-circuit batteries/rechargeable batteries and/or open them. Overheating, fire or bursting can be the result.

- Never throw batteries/rechargeable batteries into fire or water.
- Do not exert mechanical loads to batteries/rechargeable batteries.

### **Risk of leakage of batteries/rechargeable batteries**

- Avoid extreme environmental conditions and temperatures, which could affect batteries/rechargeable batteries, e.g. radiators/direct sunlight.
- If batteries/rechargeable batteries have leaked, avoid contact with skin, eyes and mucous membranes with the chemicals! Flush immediately the affected areas with fresh water and seek medical attention!



**WEAR PROTECTIVE GLOVES!** Leaked or damaged batteries/rechargeable batteries can cause burns on contact with the skin. Wear suitable protective gloves at all times if such an event occurs.

- This product has a built-in rechargeable battery which cannot be replaced by the user. The removal or replacement of the rechargeable battery may only be carried out by the manufacturer or his customer service or by a similarly qualified person in order to avoid hazards. When disposing of the product, it should be noted that this product contains a rechargeable battery.

### ● **Before first use**

- Remove the packaging. Check if all parts are complete.
- Charge the rechargeable battery (see “Charging the rechargeable battery”).

### ● **Operation**

#### ● **Charging the rechargeable battery**

##### **i INFO:**

- The rechargeable battery is not replaceable. If you have any problems with the battery, please contact the service centre.
- The product can be used whilst charging. It is normal for the product to warm up slightly whilst charging. During the charging process, you may not be able to work with the product if the battery is almost or completely empty. This depends on the charger used.

1. Plug the USB-C charging cable **20** into the charging socket **3**.
2. Connect the USB-C charging cable **20** to a USB port.

Charge indicator <span>15</span>	Meaning
Red	Rechargeable battery is charging.
Green	Rechargeable battery is fully charged.

- Once charging is complete, first remove the USB-C charging cable 20 from the USB port.
- Remove the USB-C charging cable 20 from the product.

## ● Switching on/off



**CAUTION!** Laser beam – Do not look into the beam 1 18! Turn your head away or close your eyes to prevent looking into the laser beam. Risk of eye injury!

- Switching on:** Push the levelling slide switch 14 to the left (🔒 position). The 360° laser line 1 and the vertical laser line 18 are activated.
- Switching off:** Push the levelling slide switch 14 to the right (🔓 position). The 360° laser line 1 and the vertical laser line 18 are deactivated.

## ● Using horizontal and vertical laser lines

- After switching on, the 360° laser line 1 and the vertical laser line 18 are activated.
- Activate the 360° laser line 1 only:  
Briefly press the **V/H** button 16.
- Activate the vertical laser line 18 only:  
Briefly press the **V/H** button 16.

## ● Working with the automatic leveller

**i** **INFO:** In the event of vibrations, the laser will level itself automatically. Wait until the laser lines no longer move.

- Place the product on a horizontal, solid surface or fasten the product to a tripod (see “Working with the tripod”).
- Push the levelling slide switch 14 to the left (🔒 position). The leveller light 17 lights up.

Leveller light <span>17</span>	Meaning
Green	Automatic levelling is possible. Levelling is complete once the laser lines no longer move.
Red	Automatic levelling is not possible. The laser lines flash.

## ● Working without the automatic leveller

### **i** INFO:

- The leveller light **17** will illuminate permanently in red when working without the automatic leveller. The laser lines depicted are not levelled.
- The product has 2 magnets **2**. The magnets allow you to attach the product to surfaces that attract magnetic objects, e.g. steel shelves.

**⚠ ATTENTION!** The magnetic surface used should be flat and not curved or uneven surface. Otherwise, the product will fall down and will be damaged.

1. Push the levelling slide switch **14** to the right (🔒 position).
2. Press and hold the **V/H** button **16** until the 360° laser line **1** and the vertical laser line **18** are activated.
3. Activate the 360° laser line **1** only:  
Briefly press the **V/H** button **16**.
4. Activate the vertical laser line **18** only:  
Briefly press the **V/H** button **16**.
5. **Switching off:** Press and hold the **V/H** button **16** until the leveller light **17**, the 360° laser line **1**, and the vertical laser line **18** are deactivated.

## ● Working with the tripod

(Fig. B)

### **Screwing the laser onto the tripod mount **19****

- Screw the internal thread **22** of the product hand tight onto the tripod screw **23**.

### **Removing/inserting the tripod mount**

**⚠ ATTENTION!** Do not use excessive force. This may damage the product.

1. Open the lever **6**.
2. Remove the tripod mount **19** in an upward direction.
3. Place the tripod mount **19** on the tripod for insertion.
4. Lock the tripod mount **19** by closing the lever **6**.

## ● Adjusting the tripod

(Fig. C)

**i** INFO: You can use the dragonfly **13** to check the horizontal alignment of the tripod.

1. Pull the tripod legs **7** apart.
2. Lock the tripod legs **7** into position with the locking ring **9**.

### **Setting the height, tripod feet**

1. Open the snap fasteners **8**.
2. Extend the tripod legs **7** to the desired length.
3. Close the snap fasteners **8**.

### Setting the height, crank handle

1. Fold up the crank handle **10**.
2. Hold the crank handle **10** firmly with one hand.
3. Unscrew the locking ring **11** by turning it to the left.
4. Crank the tripod to the desired height.
5. Turn the locking ring **11** to the right to lock this position.

### Adjusting the inclination, forward/back

1. Turn the handwheel bolt **5** to the left to loosen.
2. Set the desired inclination.
3. Turn the handwheel bolt **5** to the right to lock the inclination into place.

### Adjusting the inclination, sideways

1. Turn the butterfly screw **4** to the left to loosen.
2. Fold the tripod to the desired inclination.
3. Turn the butterfly screw **4** to the right to lock into place.

### Rotating the tripod

1. Turn the adjusting screw **12** to the left to loosen.
2. Hold the handwheel bolt **5** and turn the tripod in the desired direction.
3. Turn the adjusting screw **12** to the right to lock into place.

## ● Cleaning and care

**⚠ WARNING!** Never submerge the product in water or other liquids.

**⚠ WARNING!** For repair purposes the product may only be opened by a professional. Have the product repaired by qualified professionals and only with original replacement parts. This ensures that the safety of the product is maintained.

- Do not exert any strong pressure.
- Do not allow water to enter into the product during cleaning.
- The product requires no maintenance.
- Keep the product clean to ensure good, secure work.
- Use a dry cloth to clean the outside.
- Clean the openings of the 360° laser **1** and the vertical laser **18** with a soft air jet. In cases of heavy contamination, remove the dirt with a slightly damp cotton swab.

## ● Storage

- If you will not be using the product for a prolonged period of time, store it in a clean, dry place that is not exposed to direct sunlight.
- Store the product in the storage pouch **21**.

## ● Troubleshooting

Problem	Possible cause	Solution
Product does not start.	Rechargeable battery is flat.	Charge the rechargeable battery.
Automatic leveller does not work.	Automatic leveller cannot oscillate freely. Product is not aligned sufficiently parallel with the floor.	Align the product so it is parallel with the floor.

## ● Disposal

The packaging is made entirely of recyclable materials, which you may dispose of at local recycling facilities.



Observe the marking of the packaging materials for waste separation, which are marked with abbreviations (a) and numbers (b) with following meaning: 1–7: plastics/20–22: paper and fibreboard/80–98: composite materials.

### **Product:**



Contact your local refuse disposal authority for more details of how to dispose of your worn-out product.



To help protect the environment, please dispose of the product properly when it has reached the end of its useful life and not in the household waste. Information on collection points and their opening hours can be obtained from your local authority.

Faulty or used batteries/rechargeable batteries must be recycled. Return the batteries/rechargeable batteries and/or the product to the available collection points.



### **Environmental damage through incorrect disposal of the batteries/rechargeable batteries!**

Batteries/rechargeable batteries may not be disposed of with the usual domestic waste. They may contain toxic heavy metals and are subject to hazardous waste treatment rules and regulations. The chemical symbols for heavy metals are as follows: Cd = cadmium, Hg = mercury, Pb = lead. That is why you should dispose of used batteries/rechargeable batteries at a local collection point.

## ● **Warranty**

The product has been manufactured to strict quality guidelines and meticulously examined before delivery. In the event of material or manufacturing defects you have legal rights against the retailer of this product. Your legal rights are not limited in any way by our warranty detailed below.

The warranty for this product is 5 years from the date of purchase. The warranty period begins on the date of purchase. Keep the original sales receipt in a safe location as this document is required as proof of purchase.

Any damage or defects already present at the time of purchase must be reported without delay after unpacking the product.

Should the product show any fault in materials or manufacture within 5 years from the date of purchase, we will repair or replace it – at our choice – free of charge to you. The warranty period is not extended as a result of a claim being granted. This also applies to replaced and repaired parts.

This warranty becomes void if the product has been damaged, or used or maintained improperly.

The warranty covers material or manufacturing defects. This warranty does not cover product parts subject to normal wear and tear, thus considered consumables (e.g. batteries, tubes, cartridges), nor damage to fragile parts, e.g. switches or glass parts.

For this product, rechargeable battery is also covered by its warranty period.

## ● **Warranty claim procedure**

So that your request can be processed quickly, please observe the following instructions:

For all inquiries, please have the receipt and item number (IAN 465675\_2404) ready as proof of purchase.

The article number can be taken from the identification label on the product, engraving on the product, the front cover of your manual (at the bottom left), or the sticker on the back or bottom of the product.

If malfunctions or other defects arise, first contact the service department indicated below by phone or email.

You can then send a product recorded as defective to the communicated service address postage-free, making sure to enclose proof of purchase (receipt) and information on the details of the defect and when it occurred.



You can download and view this and numerous other manuals at [parkside-diy.com](http://parkside-diy.com). This QR code takes you directly to [parkside-diy.com](http://parkside-diy.com). Choose your country and use the search screen to search for the operating instructions. Entering the item number (IAN) 465675\_2404 takes you to the operating instructions for your item.

## ● Service

### **Service Great Britain**

Tel.: 0800 0569216

E-Mail: [owim@lidl.co.uk](mailto:owim@lidl.co.uk)



<b>Felhasznált figyelmeztető jelzések és szimbólumok</b> . . . . .	Oldal	20
<b>Bevezető</b> . . . . .	Oldal	21
Rendeltetésszerű használat . . . . .	Oldal	21
A csomagolás tartalma . . . . .	Oldal	21
A részegységek leírása . . . . .	Oldal	22
Műszaki adatok . . . . .	Oldal	22
<b>Biztonsági utasítások</b> . . . . .	Oldal	23
Biztonsági utasítások elemekhez/ akkumulátorokhoz . . . . .	Oldal	24
<b>Mielőtt először használná</b> . . . . .	Oldal	25
<b>Kezelés</b> . . . . .	Oldal	25
Az akkumulátor feltöltése . . . . .	Oldal	25
Be- és kikapcsolás . . . . .	Oldal	26
Vízszintes és függőleges lézervonal használat . . . . .	Oldal	26
Az automatikus szintező használata . . . . .	Oldal	26
Működés automatikus szintezés nélkül . . . . .	Oldal	27
Az állvány használata . . . . .	Oldal	27
Az állvány beállítása . . . . .	Oldal	27
<b>Tisztítás és ápolás</b> . . . . .	Oldal	28
<b>Tárolás</b> . . . . .	Oldal	28
<b>Hibaelhárítás</b> . . . . .	Oldal	29
<b>Mentesítés</b> . . . . .	Oldal	29
<b>Garancia</b> . . . . .	Oldal	30
Garanciális ügyek lebonyolítása . . . . .	Oldal	30
<b>Szerviz</b> . . . . .	Oldal	31

## Felhasznált figyelmeztető jelzések és szimbólumok

Ebben a használati útmutatóban és a csomagoláson az alábbi figyelmeztető jelzésekkel találkozhat:



**VESZÉLY!** Ez a szimbólum a „Veszély” szó mellett nagy kockázati tényezőre hívja fel a figyelmet, melyet ha nem kerülnek el, az súlyos sérülésekhez vagy halálesethez vezet.



**FIGYELMEZTETÉS!** Ez a szimbólum a „Figyelmeztetés” szó mellett közepes kockázati tényezőre hívja fel a figyelmet, melyet ha nem kerülnek el, az súlyos sérülésekhez vagy akár halálesethez is vezethet.



**VIGYÁZAT!** Ez a szimbólum a „Vigyázat” szó mellett alacsony kockázati tényezőre hívja fel a figyelmet, melyet ha nem kerülnek el, az kisebb vagy mérsékelt sérülésekhez vezethet.



**FIGYELEM!** Ez a szimbólum a „Figyelem” szó mellett anyagi károk veszélyére utal.



**TUDNIVALÓ:** Ez a szimbólum a „Tudnivalók” szó mellett hasznos információkra hívja fel a figyelmet.



Ez a szimbólum arra utal, hogy a termék használata során figyelembe kell venni a kezelési útmutatóban leírtakat.



Robbanásveszély!



Ez a figyelmeztető jelzés a megfelelő védőkesztyű viselésére hívja fel a figyelmet! Az idegen tárgyak okozta kézsérülések vagy a forró vagy vegyi anyagokkal történő érintkezés elkerülése érdekében kövesse az ebben a figyelmeztetésben szereplő utasításokat.







Óvakodjon a lézersugártól!



Ne nézzen a lézersugárba!



Egyenáram/-feszültség

	USB-aljzat
	Csak beltéren, száraz helyiségekben használja.
	Biztonsági utasítások
	Kezelési utasítások
	A CE-jelzés azt jelzi, hogy a termék megfelel a rá vonatkozó EU előírásoknak.

## **4 V AKKUS KERESZTVONALAS LÉZER**

### **● Bevezető**

Gratulálunk új termékének vásárlása alkalmából. Ezzel a döntésével vállalatunk értékes terméke mellett döntött. A használati utasítás ezen termék része. A biztonságra, a használatára és a megsemmisítésre vonatkozó fontos tudnivalókat tartalmazza. A termék használata előtt ismerje meg az összes használati és biztonsági tudnivalót. A terméket csak a leírtak szerint és a megadott felhasználási területeken alkalmazza. A termék harmadik személy számára való továbbadása esetén kézbesítse vele annak a teljes dokumentációját is.

### **● Rendeltetésszerű használat**

- A termék vízszintes és függőleges vonalak kivetítésére alkalmas. A két vonal külön-külön és egyszerre is használható.
- A termék más célokra nem használható.
- A termék rendeltetésszerűen kizárólag beltéri használatra alkalmas.
- A termék kizárólag háztartási használatra alkalmas, üzleti célra nem használható.
- A gyártó nem vállal felelősséget a szakszerűtlen használatból adódó károkért.

### **● A csomagolás tartalma**

- A termék kicsomagolása után ellenőrizze a csomagolás teljességét és az alkatrészek megfelelő állapotát. A használat előtt távolítsa el minden csomagolóanyagot.
- Ha bármely alkatrész hiányzik vagy sérült, forduljon az ügyfélszolgálathoz.

1 Akkus keresztvonalas lézer	1 USB-C töltőkábel
1 Állvány	1 Tartótáska
	1 Használati útmutató

## ● A részegységek leírása

Hajtsa ki az ábrákat tartalmazó oldalt. Ismerkedjen meg a termék összes funkciójával.

(A ábra)

- |    |                  |    |   |
|----|------------------|----|---|
| 1  | 360°-os lézer    | 12 | Állítócsavar  |
| 2  | Mágnesek         | 13 | Vízmérték   |
| 3  | Töltőaljzat      | 14 | Szintező tolókapcsoló   |
| 4  | Szárnyas csavar  | 15 | Töltési jelzőfény   |
| 5  | Szorítócsavar    | 16 | <b>V/H</b> gomb ( <b>V</b> =függőleges/ <b>H</b> =vízszintes) |
| 6  | Kar              | 17 | Szintező fény   |
| 7  | Az állvány lábai | 18 | Függőleges lézer  |
| 8  | Patentkapcsok    | 19 | Állványlap  |
| 9  | Rögzítőgyűrű     | 20 | USB-C töltőkábel  |
| 10 | Forgatókar       | 21 | Tartótáska  |
| 11 | Rögzítőgyűrű     |    |   |

(B ábra)

- |    |             |    |               |
|----|-------------|----|---------------|
| 22 | Belső menet | 23 | Állványcsavar |
|----|-------------|----|---------------|

## ● Műszaki adatok

Működési tartomány:	20 m*
Súly (állvány nélkül):	kb. 440 g
Akkumulátor:	INR18650, Li-ion, 2600 mAh, 9,36 Wh
Üzemi feszültség $U_{max}$ :	4 V $\text{---}$
Töltési feszültség $U_{IN}$ :	5 V $\text{---}$
Töltési áram:	1,3 A
Önszintezési terület:	$\pm 3^\circ$
Szintezési pontosság:	$\pm 0,4$ mm/m
Lézer hullámhossz:	510–530 nm
A lézer besorolása:	2
Szintezési idő:	kb. 4 másodperc

\* A működési tartományt a környezeti feltételek (pl. erős fény) is korlátozhatják.



## Biztonsági utasítások

**A TERMÉK HASZNÁLATA ELŐTT ISMERKEDJEN MEG MINDEN BIZTONSÁGI ÉS KEZELÉSI UTASÍTÁSSAL! HA A TERMÉKET TOVÁBBADJA, ADJA MELLÉ EZEKET A DOKUMENTUMOKAT IS!**

A jelen használati útmutatóban leírtak figyelmen kívül hagyásából adódó károk esetén a garancia érvényét veszti!

A közvetett károkért nem vállalunk felelősséget! A szakszerűtlen használat vagy a biztonsági utasítások figyelmen kívül hagyása miatti anyagi károkért és személyi sérülésekért nem vállalunk felelősséget!

### **Gyermekek és fogyatékkal élők**

**⚠ FIGYELMEZTETÉS! ÉLETVESZÉLY GYERMEKEK, KISGYERMEKEK SZÁMÁRA!**

Ne hagyja a gyermekeket a csomagolóanyagokkal felügyelet nélkül. A csomagolóanyagok fulladást okozhatnak.

A gyermekek gyakran alábecsülik az ezzel kapcsolatos veszélyeket. Tartsa a csomagolóanyagokat gyermekektől távol.

- A terméket csak felnőttek használhatják. 16 év alatti gyermekek a terméket kizárólag felügyelet mellett használhatják.
- A gyermekeket tartsa a terméktől távol.

## Általános utasítások

- Tartsa be a jelen használati utasítás működésre, tisztításra, tárolásra és kiselejtezésre vonatkozó tudnivalóit.
- Minden használat előtt ellenőrizze a terméket. Ha a termék megsérült, javíttassa meg.  
Ne használja a terméket, ha sérült.
- Ha a terméket nem használja, kapcsolja ki. Ne hagyja felügyelet nélkül a terméket.
- A terméket tartsa távol orvosi eszközöktől, mágneses adathordozóktól és a mágnességre érzékeny készülékektől.

## A lézer kezelése



**FIGYELMEZTETÉS!** Óvakodjon a lézersugártól!

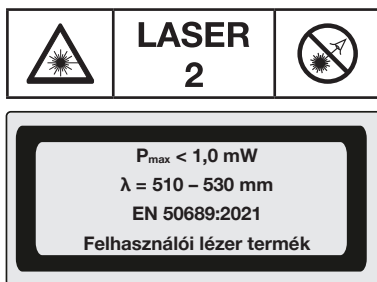

**⚠ FIGYELEM!** Lézersugár – Ne nézzen bele a sugárba! 2. lézerosztály.

- Ne irányítsa a lézert másokra.
- A címkék és a figyelmeztetések a termék tetején és alján találhatóak.



**Biztonsági utasítások elemekhez/akkumulátorokhoz**

**⚠ ÉLETVESZÉLY!** Az elemeket/akkumulátorokat tartsa gyermekek számára nem elérhető helyen. Lenyelés esetén azonnal keressen fel egy orvost!



**ROBBANÁSVESZÉLY!** Soha ne próbálja feltölteni a nem újratölthető elemeket. Az elemeket/akkumulátorokat ne zárja rövidre és ne nyissa fel. Ez túlhevüléssel, tűzesettel vagy robbanással járhat.

- Soha ne dobjon elemeket/akkumulátorokat tűzbe.
- Az elemeket/akkumulátorokat ne tegye ki mechanikai terhelésnek.

### **Az elemek/akkumulátorok kifolyásának kockázata**

- Kerülje az olyan szélsőséges hőmérsékleti viszonyokat, melyek hatással lehetnek az elemekre/akkumulátorokra, például fűtőtestek vagy közvetlen napsütés.
- Ha az elemek/akkumulátorok kifolynak, kerülje a bőr, a szemek és a nyálkahártyák érintkezését a vegyszerekkel! Azonnal mossa le az érintett területet bőséges tiszta vízzel, és forduljon orvoshoz!



**VISELJEN VÉDŐKESZTYŰT!** A sérült vagy kifolyt elemek/akkumulátorok a bőrrel érintkezve égési sérüléseket okozhatnak. Ezért ilyenkor viseljen megfelelő védőkesztyűt.

- A termék egy beépített akkumulátorral rendelkezik, amelyet a felhasználó nem tud kicserélni. A kockázatok elkerülése érdekében az akkumulátort csak a gyártó, annak ügyfélszolgálat vagy egy annak megfelelő képzettségű szakember veheti vagy cserélheti ki. A termék kicserélése során figyelembe kell venni, hogy abban egy akkumulátor van.

## ● Mielőtt először használná

- Távolítsa el a csomagolóanyagokat. Ellenőrizze, hogy az alkatrészek hiánytalanok-e.
- Töltse fel az akkumulátort (lásd „Az akkumulátor feltöltése” c. részt).

## ● Kezelés

### ● Az akkumulátor feltöltése

#### ① **TUDNIVALÓ:**

- Az akkumulátor nem cserélhető. Az akkumulátor problémái esetén forduljon az ügyfélszolgálathoz.
- A termék töltés közben használható. Ha a termék a töltés alatt enyhén felmelegszik, az normális. A töltés során előfordulhat, hogy nem tudja használni a terméket, ha az akkumulátor teljesen vagy majdnem teljesen lemerült. Ez a használt töltőkészülektől függ.

1. Dugja be az USB-C töltőkábelt **20** a töltőaljzatba **3**.
2. Csatlakoztassa USB-C töltőkábelt **20** egy USB-bemenethez.

Töltési jelzőfény <b>15</b>	Jelentés
Piros	Az akkumulátor töltés alatt van.
Zöld	Az akkumulátor teljesen fel van töltve.

- Miután a töltés befejeződött, először húzza ki az USB-C töltőkábelt **20** az USB-bemenetből.
- Húzza ki az USB-C töltőkábelt **20** a termékből.

## ● Be- és kikapcsolás



**VIGYÁZAT!** Lézersugár – Ne nézzen bele a sugárba **1** **18**! Hogy ne tudjon a sugárba nézni, fordítsa el a fejét vagy csukja be a szemét. Szemsérülések veszélye!

- Bekapcsolás:** Tolja a szintező tolókapcsolót **14** balra (☷ állás). A 360°-os lézervonal **1** és a függőleges lézervonal **18** lesz aktív.
- Kikapcsolás:** Tolja a szintező tolókapcsolót **14** jobbra (☷ állás). A 360°-os lézervonal **1** és a függőleges lézervonal **18** inaktív lesz.

## ● Vízszintes és függőleges lézervonal használata

- Bekapcsolás után a 360°-os lézervonal **1** és a függőleges lézervonal **18** lesz aktív.
- Csak a 360°-os lézervonal **1** aktiválása: Nyomja meg röviden a **V/H** gombot **16**.
- Csak a függőleges lézervonal **18** aktiválása: Nyomja meg röviden a **V/H** gombot **16**.

## ● Az automatikus szintező használata

- i** **TUDNIVALÓ:** Rezgések esetén a lézer újraszintezi önmagát. Várja meg, amíg a lézervonalak mozgása leáll.
- Helyezze a terméket egy vízszintes, stabil felületre, vagy rögzítse a terméket egy állványra (lásd az „Az állvány használata” c. részt).
  - Tolja a szintező tolókapcsolót **14** balra (☷ állás). A szintező fény **17** kigyullad.

Szintező fény <b>17</b>	Jelentés
Zöld	Automatikus szintezés lehetséges. A szintezés akkor van készen, amikor a lézervonalak már nem mozognak.
Piros	Automatikus szintezés nem lehetséges. A lézervonalak villognak.

## ● Működés automatikus szintezés nélkül

### ❗ TUDNIVALÓ:

- Az automatikus szintezés nélküli használat esetén a szintező fény [17] folyamatosan pirosan világít. A látható lézervonalak nincsenek szintezve.
- A termék 2 mágnessel [2] rendelkezik. A mágnesek segítségével a terméket mágneses felületekre, pl. fém polcokra rögzítheti.

⚠ **FIGYELEM!** A használt mágneses felületnek egyenesnek kell lennie, nem lehet hajlott vagy egyenetlen. Ellenkező esetben a termék leeshet és megsérülhet.

1. Tolja a szintező tolókapcsolót [14] jobbra (🔒 állás).
2. Tartsa lenyomva a **V/H** gombot [16], amíg a 360°-os lézervonal [1] és a függőleges lézervonal [18] aktív nem lesz.
3. Csak a 360°-os lézervonal [1] aktiválása:  
Nyomja meg röviden a **V/H** gombot [16].
4. Csak a függőleges lézervonal [18] aktiválása:  
Nyomja meg röviden a **V/H** gombot [16].
5. **Kikapcsolás:** Tartsa lenyomva a **V/H** gombot [16], amíg a szintező fény [17], a 360°-os lézervonal [1] és a függőleges lézervonal [18] inaktív nem lesz.

## ● Az állvány használata

(B ábra)

### A lézer felrögzítése az állványlapra

- Kézzel csavarozza rá a terméket a belső menetével [22] az állványcsavarra [23].

### Az állványlap levétele/felhelyezése

⚠ **FIGYELEM!** Ne alkalmazzon túl nagy erőt. A termék károsodhat.

1. Nyissa fel a kart [6].
2. Felfelé mozdítva vegye ki az állványlapot [19].
3. Helyezze rá az állványlapot [19] az állványra a beillesztéshez.
4. Rögzítse az állványlapot [19] a kar [6] lezárásával.

## ● Az állvány beállítása

(C ábra)

❗ **TUDNIVALÓ:** Az állvány vízszintes állását a vízmérték [13] segítségével ellenőrizheti.

1. Húzza szét az állvány lábait [7].
2. Rögzítse az állvány lábait [7] a rögzítőgyűrű [9] segítségével.

### Magasság beállítása, állványlábak

1. Nyissa ki a patentkapcsokat [8].
2. Tolja az állvány lábait [7] a kívánt hosszra.
3. Zárja le a patentkapcsokat [8].

## Magasság beállítása, forgatókar

1. Hajtsa fel a forgatókart **10**.
2. Tartsa meg a forgatókart **10** az egyik kezével.
3. Lazítsa ki a rögzítőgyűrűt **11** annak balra csavarásával.
4. A forgatókar csavarásával állítsa az állványt a kívánt magasságba.
5. Az állás rögzítéséhez csavarja vissza a rögzítőgyűrűt **11** jobbra.

## A dőlésszög beállítása előre- és hátrafelé

1. Csavarja a szorítócsavart **5** balra a kilazításhoz.
2. Állítsa be a kívánt dőlésszöget.
3. A hajlásszög rögzítéséhez csavarja vissza a szorítócsavart **5** jobbra.

## A dőlésszög oldalirányú állítása

1. Csavarja a szárnyas csavart **4** balra a kilazításhoz.
2. Döntse meg az állványt a kívánt hajlásszögbe.
3. A rögzítéshez csavarja vissza a szárnyas csavart **4** jobbra.

## Az állvány elforgatása

1. Csavarja az állítócsavart **12** balra a kilazításhoz.
2. Fogja meg a szorítócsavart **5** és fordítsa az állványt a kívánt irányba.
3. A rögzítéshez csavarja vissza az állítócsavart **12** jobbra.

## ● Tisztítás és ápolás

**⚠ FIGYELMEZTETÉS!** A terméket soha ne merítse vízbe vagy egyéb folyadékba.

**⚠ FIGYELMEZTETÉS!** Javítási célból a terméket csak szakember nyithatja fel. A termék javítási munkálatait bízza képzett szakemberre, és kizárólag eredeti pótalkatrészeket használjon. Így garantálható a termék biztonsága.

- Ne alkalmazzon túl erős nyomást!
- Ne hagyja, hogy tisztítás során víz jusson a termék belsejébe.
- A termék nem igényel karbantartást.
- A megfelelő és biztonságos működéshez tartsa a terméket tisztán.
- A borítás tisztításához használjon egy száraz ruhát.
- A 360°-os lézer **1** és a függőleges lézer **18** tisztításához alkalmazzon egy enyhe légáramot. A makacsabb szennyeződések eltávolításához használjon egy enyhén nedves fűtisztítót.

## ● Tárolás

- Ha a terméket hosszabb ideig nem használja, tárolja tiszta, száraz, közvetlen napfénytől védett helyen.
- A terméket tárolja a tartótáskában **21**.

## ● Hibaelhárítás

Probléma	Lehetséges ok	Megoldás
A termék nem indul.	Az akkumulátor lemerült.	Töltse fel az akkumulátort.
Az automatikus szintezés nem működik.	Az automatikus szintezés nem tud szabadon elmozogni. A termék nincs megfelelően párhuzamba állítva a talajjal.	A terméket igazítsa a talajjal párhuzamosan.

## ● Mentesítés

A csomagolás környezetbarát anyagokból készült, amelyeket a helyi újrahasznosító helyeken adhat le ártalmatlanítás céljából.



A hulladék elkülönítéséhez vegye figyelembe a csomagolóanyagon található jelzéseket. Ezek rövidítéseket (a) és számokat (b) tartalmaznak a következő jelentéssel: 1–7: műanyagok/20–22: papír és karton/80–98: kötőanyagok.

### Termék:



A kiszolgált termék megsemmisítési lehetőségeiről lakóhelye illetékes önkormányzatánál tájékozódhat.



A környezete érdekében, ne dobja a kiszolgált terméket a háztartási szemétbe, hanem adja le szakszerű ártalmatlanításra. A gyűjtőhelyekről és azok nyitvatartási idejéről az illetékes önkormányzatnál tájékozódhat.

A hibás vagy elhasznált elemeket/akkukat újra kell hasznosítani. Szolgáltassa vissza az elemeket/akkukat és/vagy a terméket az ajánlott gyűjtőállomásokon keresztül.



### **Környezeti károk az elemek/akkuk hibás megsemmisítése következtében!**

Az elemeket/akkukat nem szabad a háziszemétbe dobni. Mérgező hatású nehézfémeket tartalmazhatnak és ezért különleges kezelést igénylő hulladéknak számítanak.

A nehézfémek vegyjelei a következők: Cd = kadmium, Hg = higany, Pb = ólom. Ezért az elhasznált elemeket/akkukat egy közösségi gyűjtőhelyen adja le.

## ● **Garancia**

A terméket gondosan, szigorú minőségi előírások betartásával gyártottuk, és a szállítás előtt gondosan ellenőriztük. Anyag- vagy gyártási hibák esetén a termék eladójával szemben törvényes jogok illetik meg. Az Ön törvényes jogait az általunk alább meghatározott garancia semmilyen módon nem korlátozza.

Erre a termékre 5 év garanciát adunk a vásárlás dátumától számítva. A garancia idő a vásárlás dátumával kezdődik. Biztonságos helyen őrizze meg az eredeti vásárlói bizonylatot, mert ez a dokumentum szükséges a vásárlás bizonyításához.

A vásárláskor fennálló károkat és hiányosságokat a termék kicsomagolása után haladéktalanul jelezze.

Ha ezen a terméken a vásárlástól számított 5 éven belül anyag- vagy gyártási hibát észlel, választásunk szerint ingyenesen megjavítjuk vagy kicseréljük a terméket. A garancia idő nem hosszabbodik meg a helyette nyújtott szavatossági igény által. Ez a kicserélt vagy javított alkatrészekre is érvényes.

A garancia megszűnik, ha a terméket megrongálták, ill. nem szakszerűen kezelték vagy végezték a karbantartást.

A garancia az anyag- és gyártási hibákra vonatkozik. Ez a garancia nem terjed ki azokra a termékalkatrészekre, amelyek normál kopásnak vannak kitéve, és ezért gyorsan kopó alkatrészeknek minősülnek (pl. elemekre, akkumulátorokra, tömlőkre, tintapatronokra), illetve a törékeny alkatrészek sérülésére, pl. kapcsolókra vagy üveg alkatrészekre.

Ennél a terméknél a garanciális időszak az akkumulátorra is vonatkozik.

## ● **Garanciális ügyek lebonyolítása**

Megkeresése gyors feldolgozásához kérjük, kövesse az alábbi utasításokat:

Megkeresés esetén kérjük, mindig készítse elő a pénztárblokkot és a termékszámot (IAN 465675\_2404) a vásárlás igazolására.

A termékszámot kérjük, olvassa le a típustábláról, a terméken elhelyezett gravírozásból, az útmutató címlapjáról (alul a bal oldalon), vagy a termék hátsó vagy alsó oldalán található matricáról.

Működési hiba vagy egyéb hiányosság fellépése esetén először vegye fel a kapcsolatot a következőkben felsorolt szervizek valamelyikével telefonon, vagy e-mailen.

A hibásnak ítélt terméket a pénztárblokk és a hiba leírásának és keletkezési idejének megjelölésével, díjmentesen küldheti el az Ön számára kijelölt szerviz címére.



A parkside-diy.com oldalon ezt és számos további kézikönyvet tud megtekinteni és letölteni. Ezzel a QR-kóddal közvetlenül a parkside-diy.com oldalra jut. Válassza ki az országot, és a keresőfelületen keresse meg a használati útmutatókat. A termékszám (IAN) 465675\_2404 beírásával juthat el az Ön termékének használati útmutatójához.

## ● Szerviz

**(HU) Szerviz Magyarország**

Tel.: 0680021536













E-mail: owim@lidl.hu



<b>Uporabljena opozorila in simboli</b> . . . . .	Stran	33
<b>Uvod</b> . . . . .	Stran	34
Predvidena uporaba . . . . .	Stran	34
Obseg dobave . . . . .	Stran	34
Opis delov . . . . .	Stran	34
Tehnični podatki . . . . .	Stran	35
<b>Varnostni napotki</b> . . . . .	Stran	35
Varnostni napotki za baterije/polnilne baterije . .	Stran	37
<b>Pred prvo uporabo</b> . . . . .	Stran	38
<b>Upravljanje</b> . . . . .	Stran	38
Polnjenje polnilne baterije . . . . .	Stran	38
Vklop/izklop . . . . .	Stran	38
Uporaba vodoravne in navpične laserske črte . .	Stran	39
Delo z avtomatiko za niveliranje . . . . .	Stran	39
Delo brez avtomatike za niveliranje . . . . .	Stran	39
Delo s stativom . . . . .	Stran	40
Nastavitev stativa . . . . .	Stran	40
<b>Čiščenje in nega</b> . . . . .	Stran	41
<b>Shranjevanje</b> . . . . .	Stran	41
<b>Odpravljanje napak</b> . . . . .	Stran	41
<b>Odstranjevanje</b> . . . . .	Stran	41
<b>Garancijski list</b> . . . . .	Stran	42
Postopek pri uveljavljanju garancije . . . . .	Stran	44
<b>Servis</b> . . . . .	Stran	44

## Uporabljena opozorila in simboli

V teh navodilih za uporabo in na pakiranju se uporabljajo naslednja opozorila:

	<b>NEVARNOST!</b> Ta simbol z opozorilno besedo »Nevarnost« označuje nevarnost z visoko stopnjo tveganja, ki lahko v primeru neupoštevanja opozorila povzroči hudo poškodbo ali celo smrt.
	<b>OPOZORILO!</b> Ta simbol z opozorilno besedo »Opozorilo« označuje nevarnost s srednje visoko stopnjo tveganja, ki lahko v primeru neupoštevanja opozorila povzroči hudo poškodbo ali celo smrt.
	<b>PREVIDNO!</b> Ta simbol z opozorilno besedo »Previdno« označuje nevarnost z nizko stopnjo tveganja, ki lahko v primeru neupoštevanja nevarnosti povzroči majhno ali srednje hudo poškodbo.
	<b>POZOR!</b> Ta simbol s signalno besedo »Pozor« označuje nevarnost morebitne poškodbe lastnine.
	<b>INFORMACIJE:</b> Ta simbol s signalno besedo »Informacije« nudi nadaljnje koristne informacije.
	Ta oznaka pomeni, da je treba pri uporabi izdelka upoštevati navodila za uporabo.
	Nevarnost eksplozije!
	Ta znak za obveznost zahteva nošenje ustreznih zaščitnih rokavic! Sledite navodilom v tem opozorilu, da se izognete poškodbam dlani zaradi predmetov ali stika z vročimi materiali ali kemikalijami.
	Zaščitite se pred lasersko svetlobo!
	Ne glejte v laserski žarek!
	Enosmerni tok/napetost
	USB priključek



Uporabljajte samo v suhih zaprtih prostorih.



Varnostni napotki



Navodila za ravnanje



Znak CE potrjuje skladnost z direktivami EU, ki veljajo za izdelek.

## **4 V BATERIJSKI KRIŽNO LINIJSKI LASER**

### **● Uvod**

Iskrene čestitke ob nakupu vašega novega izdelka. Odločili ste se za zelo kakovosten izdelek. To navodilo za uporabo je sestavni del tega izdelka. Vsebuje pomembna navodila za varnost, uporabo in odstranitev. Preden začnete izdelek uporabljati, se seznanite z vsemi navodili za uporabo in varnostnimi napotki. Izdelek uporabljajte samo tako, kot je opisano, in samo za navedena področja uporabe. Če izdelek odstopite novemu lastniku, mu zraven izročite tudi vse dokumente.

### **● Predvidena uporaba**

- Ta izdelek je primeren za projiciranje navpične in vodoravne črte. Laserski črti je mogoče uporabljati ločeno ali skupaj.
- Izdelka ne uporabljajte za druge namene.
- Izdelek je primeren samo za namensko uporabo v zaprtih prostorih.
- Izdelek je namenjen uporabi v zasebnih gospodinjstvih in ne v komercialne namene.
- Proizvajalec ne prevzema odgovornosti za škodo, nastalo zaradi nepravilne uporabe.

### **● Obseg dobave**

- Po odstranitvi embalaže izdelka preverite, ali je dobava popolna in da so vsi deli v dobrem stanju. Pred uporabo odstranite ves embalažni material.
- Če deli manjkajo ali so poškodovani, se obrnite na servis.

1	Baterijski križno linijski laser	1	Polnilni kabel USB-C
		1	Torba za shranjevanje
1	Stojalo	1	Navodila za uporabo

### **● Opis delov**

Pred branjem odprite zloženo stran z risbami. Seznanite se z vsemi funkcijami izdelka.

(Sl. A)

- |    |                    |    |  |
|----|--------------------|----|--|
| 1  | 360° laser         | 12 | Nastavni vijak   |
| 2  | Magneta            | 13 | Libela   |
| 3  | Polnilna vtičnica  | 14 | Drsno stikalo za niveliranje                                   |
| 4  | Krilati vijak      | 15 | Lučka za polnjenje   |
| 5  | Vijačni ročaj      | 16 | Tipka <b>V/H</b> ( <b>V</b> =navpično/<br><b>H</b> =vodoravno) |
| 6  | Ročica             | 17 | Lučka za niveliranje   |
| 7  | Noge stativa       | 18 | Navpični laser   |
| 8  | Preklopna zapirala | 19 | Plošča stativa   |
| 9  | Pritrdilni obroč   | 20 | Polnilni kabel USB C   |
| 10 | Ročica             | 21 | Torba za shranjevanje  |
| 11 | Pritrdilni obroč   |    |  |

(Sl. B)

- |    |                |    |               |
|----|----------------|----|---------------|
| 22 | Notranji navoj | 23 | Vijak stativa |
|----|----------------|----|---------------|

## ● Tehnični podatki

Delovni doseg:	20 m*
Masa (brez stativa):	pribl. 440 g
Polnilna baterija:	INR18650, litij-ionska, 2600 mAh, 9,36 Wh
Delovna napetost $U_{max}$ :	4 V $\equiv$
Napetost polnjenja $U_{IN}$ :	5 V $\equiv$
Tok polnjenja:	1,3 A
Območje samoniveliranja:	$\pm 3^\circ$
Točnost niveliranja:	$\pm 0,4$ mm/m
Valovna dolžina laserja:	510–530 nm
Razred laserja:	2
Čas niveliranja:	približno 4 s

\* Delovni doseg se lahko zmanjša zaradi pogojev v okolju (npr. močna svetloba).



## Varnostni napotki

**PRED UPORABO IZDELKA SE  
SEZNANITE Z VSEMI VARNOSTNIMI  
NAVODILI IN NAVODILI ZA UPORABO!  
ČE IZDELEK PREDATE DRUGIM,  
PRILOŽITE TUDI VSE DOKUMENTE!**

Pri škodi zaradi neupoštevanja teh navodil za uporabo garancija preneha veljati!

Ne prevzemamo odgovornosti za posledično škodo! Ne prevzemamo odgovornosti za gmotno škodo ali telesne poškodbe, ki so nastale zaradi nepravilne uporabe ali neupoštevanja varnostnih navodil!

## Otroci in osebe s posebnimi potrebami

**⚠ OPOZORILO! NEVARNOST SMRTI  
IN NESREČ ZA DOJENČKE TER  
OTROKE!**

Otrok ne pustite nenadzorovanih z embalažnim materialom. Embalažni material predstavlja nevarnost zadužitve. Otroci pogosto podcenjujejo s tem povezane nevarnosti. Otrokom nikoli ne dovolite zadrževanja v bližini embalažnega materiala.

- Izdelek smejo uporabljati samo odrasli. Otroci do dopolnjenega 16. leta smejo izdelek uporabljati samo pod nadzorom.
- Otrokom ne pustite v bližino izdelka.

## Splošne opombe

- Upoštevajte navedbe v teh navodilih za uporabo glede upravljanja, čiščenja, skladiščenja in odstranjevanja.

- Izdelek preglejte pred vsako uporabo. Poškodovani izdelek popravite. Ne uporabljajte izdelka, če je poškodovan.
- Kadar izdelka ne uporabljate, ga izklopite. Izdelka ne puščajte brez nadzora.
- Izdelek naj bo varno oddaljen od medicinskih pripomočkov, magnetnih podatkovnih nosilcev in magnetno občutljivih naprav.

## Delo z laserjem



**OPOZORILO!** Zaščitite se pred lasersko svetlobo!



**⚠ POZOR!** Lasersko sevanje – ne glejte v žarek! Laserski razred 2.

- Laserskega žarka ne usmerjajte proti osebam.
- Oznake in opozorila so na zgornji ter spodnji strani izdelka.



**Varnostni napotki za baterije/polnilne baterije**

**⚠ ŽIVLJENJSKA NEVARNOST!** Baterije/polnilne baterije hranite zunaj dosega otrok. Ob zaužitju takoj poiščite zdravniško pomoč!



**NEVARNOST EKSPLOZIJE!** Baterij, ki niso polnilne, nikoli ne polnite. Ne naredite kratkega stika na baterijah/polnilnih baterijah in/ali jih ne odpirajte. Posledica so lahko pregrevanje, nevarnost požara ali pokaanje baterij.

- Baterij/polnilnih baterij nikoli ne mečite v ogenj ali vodo.
- Baterij/polnilnih baterij ne izpostavljajte mehanskim obremenitvam.

### **Tveganje puščanja baterij/polnilnih baterij**

- Izogibajte se izrednim pogojem in temperaturam, ki bi lahko vplivale na baterije/polnilne baterije, npr. na radiatorju/neposredni sončni svetlobi.
- Ko se baterije/polnilne baterije izrabijo, izogibajte se stiku kože, očeh in sluznice s kemikalijami! Prizadeta mesta sperite z veliko čiste vodo in takoj poiščite zdravniško pomoč!



**NOSITE ZAŠČITNE ROKAVICE!** Baterije/polnilne baterije, ki spuščajo ali poškodovane baterije/polnilne baterije lahko v stiku s kožo povzročijo opekline. Zato takrat vedno nosite primerne zaščitne rokavice.

- Ta izdelek ima vgrajeno polnilno baterijo, ki je uporabnik ne more zamenjati. Odstranitev ali zamenjavo polnilne baterije sme opraviti samo proizvajalec ali njegova servisna služba ali podobno usposobljena oseba, da so preprečene nevarnosti. Pri odstranjevanju tega izdelka opozorite, da ta izdelek vsebuje polnilno baterijo.

### ● **Pred prvo uporabo**

- Odstranite embalažo. Preverite, ali so priloženi vsi deli.
- Napolnite polnilno baterijo (glejte »Polnjenje polnilne baterije«).

### ● **Upravljanje**

#### ● **Polnjenje polnilne baterije**

##### **i INFORMACIJE:**

- Polnilne baterije ni mogoče zamenjati. Če imate težave s polnilno baterijo, se obrnite na servisno središče.
  - Izdelek se lahko uporablja med polnjenjem. Normalno je, da se izdelek med polnjenjem rahlo segreje. Med postopkom polnjenja izdelka morda ne boste mogli uporabljati, če je polnilna baterija skoraj ali popolnoma prazna. To je odvisno od uporabljenega polnilnika.
1. Polnilni kabel USB C **20** vtaknite v polnilno vtičnico **3**.
  2. Polnilni kabel USB C **20** priključite v vtičnico USB.



<b>Lučka za polnjenje</b> <b>15</b>	<b>Pomen</b>
Rdeča	Polnilna baterija se polni.
Zelena	Polnilna baterija je polna.

3. Po končanem polnjenju polnilni kabel USB C **20** najprej izvlecite iz vtičnice USB.
4. Polnilni kabel USB C **20** nato izvlecite iz izdelka.

## ● Vkllop/izkllop



**PREVIDNO!** Lasersko sevanje – ne glejte v žarek **1** **18**! Pogledu v laserski žarek se izognite z obračanjem glave ali zapiranjem oči. Tveganje poškodb oči!

- **Vkllop:** Drсно stikalo za niveliranje **14** potisnite v levo (položaj ). Vključeni sta 360° laserska črta **1** in navpična laserska črta **18**.
- **Izkllop:** Drсно stikalo za niveliranje **14** potisnite v desno (položaj ). Izključeni sta 360° laserska črta **1** in navpična laserska črta **18**.

## ● Uporaba vodoravne in navpične laserske črte

- Po vklopu sta vključeni 360° laserska črta **1** in navpična laserska črta **18**.
- Vkllop samo 360° laserske črte **1**:  
Kratko pritisnite tipko **V/H** **16**.
- Vkllop samo navpične laserske črte **18**:  
Kratko pritisnite tipko **V/H** **16**.

## ● Delo z avtomatiko za niveliranje

**i** **INFORMACIJE:** Ob tresljajih se laser samodejno znova nivelira. Počakajte, da se laserski črti ne premikata več.

1. Izdelek postavite na vodoravno trdno podlago ali ga pritrdite na stativ (glejte »Delo s stativom«).
2. Drсно stikalo za niveliranje **14** potisnite v levo (položaj ). Lučka za niveliranje **17** sveti.

Lučka za niveliranje <b>17</b>	Pomen
Zelena	Mogoče je samodejno niveliranje. Niveliranje je končano, ko se laserski črti ne premikata več.
Rdeča	Samodejno niveliranje ni mogoče. Laserski črti utripata.

## ● Delo brez avtomatike za niveliranje

**i** **INFORMACIJE:**

- Pri delu brez avtomatike za niveliranje sveti lučka za niveliranje **17** neprekinjeno rdeče. Prikazani laserski črti nista nivelirani.
- Izdelek ima 2 magneta **2**. Z magnetoma lahko izdelek pritrdite na magnetne površine, na primer jeklene regale.

**⚠ POZOR!** Uporabljena magnetna površina mora biti ravna in ne ukrivljena ali neravna. V nasprotnem primeru lahko izdelek pade in se poškoduje.

1. Drсно stikalo za niveliranje [14] potisnite v desno (položaj .
2. Pritisnite in držite tipko **V/H** [16], dokler se ne vključita 360° laserska črta [1] in navpična laserska črta [18].
3. Vkllop samo 360° laserske črte [1]:  
Kratko pritisnite tipko **V/H** [16].
4. Vkllop samo navpične laserske črte [18]:  
Kratko pritisnite tipko **V/H** [16].
5. **Izklop:** Pritisnite in držite tipko **V/H** [16], dokler se ne izklučijo lučka za niveliranje [17], 360° laserska črta [1] in navpična laserska črta [18].

## ● Delo s stativom

(Sl. B)

### Privijanje laserja na ploščo stativa

- Izdelek z notranjim navojem [22] privijte na vijak stativa [23], zategnite ga le z roko.

### Snemanje/vstavljanje plošče za stativ

**⚠ POZOR!** Ne delajte s silo. Izdelek se lahko poškoduje.

1. Odprite ročico [6].
2. Ploščo stativa [19] odstranite navzgor.
3. Ploščo stativa [19] postavite na stativ, da jo vstavite.
4. Ploščo stativa [19] pritrdite z zaprtjem ročice [6].

## ● Nastavitev stativa

(Sl. C)

**i INFORMACIJE:** Vodoravno izravnavo stativa lahko preverite z libelo [13].

1. Raztegnite noge stativa [7].
2. Položaj nog stativa [7] pritrdite s pritrdilnim obročem [9].

### Nastavitev višine, noge stativa

1. Odprite preklopna zapirala [8].
2. Podaljške nog stativa [7] raztegnite na želeno dolžino.
3. Zaprite preklopna zapirala [8].

### Nastavitev višine, ročica

1. Ročico [10] preklopite navzgor.
2. Ročico [10] primite z eno roko.
3. Sprostite pritrdilni obroč [11], tako da ga zavrtite v levo.
4. Stativ z ročico dvignite na želeni višino.
5. Pritrdilni obroč [11] obrnite v desno, da stativ pritrdite v tem položaju.

### Nastavitev nagiba, vzdolžno

1. Vijačni ročaj [5] popustite z vrtenjem v levo.
2. Nastavite želeni naklon.
3. Vijačni ročaj [5] zavrtite v desno, da pritrdite nagib.

## Nastavitev nagiba, prečno

1. Krilati vijak **4** popustite z vrtenjem v levo.
2. Stativ nastavite na želeni nagib.
3. Krilati vijak **4** privijte z vrtenjem v desno.

## Vrtenje stativa

1. Nastavni vijak **12** popustite z vrtenjem v levo.
2. Primite vijačni ročaj **5** in stativ zavrtite v želeno smer.
3. Nastavni vijak **12** privijte z vrtenjem v desno.

## ● Čiščenje in nega

**⚠ OPOZORILO!** Izdelka nikoli ne potaplajte v vodo ali druge tekočine.

**⚠ OPOZORILO!** Izdelek sme zaradi popravila odpreti samo strokovnjak. Izdelek dajte v popravilo usposobljenemu strokovnjaku, ki naj uporablja izključno originalne nadomestne dele. S tem zagotovite varnost izdelka.

- Ne pritiskajte močno!
- Pri čiščenju v izdelek ne sme vdreti voda.
- Izdelek ne potrebuje nikakršnega vzdrževanja.
- Izdelek vzdržujte čist, da zagotovite dobro in nemoteno delovanje.
- Za čiščenje zunanosti uporabite suho krpo.
- Odprtine 360° laserja **1** in navpičnega laserja **18** čistite z blagim curkom zraka. Močnejšo umazanijo odstranite z navlaženo vatno palčko.

## ● Shranjevanje

- Če izdelka dlje časa ne boste uporabljali, ga hranite na čistem in suhem mestu, ki ni izpostavljeno neposredni sončni svetlobi.
- Izdelek hranite v torbi za shranjevanje **21**.

## ● Odpravljanje napak

Težava	Morebitni vzrok	Rešitev
Izdelek se ne zažene.	Polnilna baterija je prazna.	Napolnite polnilno baterijo.
Avtomatika za niveliranje ne deluje.	Avtomatika za niveliranje se ne more prosto premikati. Izdelek ni postavljen dovolj vzporedno tlom.	Izdelek poravnajte vzporedno s tlemi.

## ● Odstranjevanje

Embalaža je narejena iz okolju primernih materialov, ki jih lahko oddate za recikliranje na lokalnih zbirališčih odpadkov.



Upoštevajte oznake embalažnih materialov za ločevanje odpadkov, ki so označene s kraticami (a) in številkami (b) z naslednjim pomenom: 1–7: umetne mas/20–22: papir in karton/80–98: vezni materiali.

### Izdelek:



O možnostih odstranjevanja odsluženega izdelka se lahko pozanimate pri svoji občinski ali mestni upravi.



Ko je vaš izdelek dotrajan, ga zaradi varovanja okolja ne odvrzite med gospodinjske odpadke, temveč ga oddajte na ustreznem zbirališču tovrstnih odpadkov. O zbirnih mestih in njihovih delovnih časih se lahko pozanimate pri svoji pristojni občinski upravi.

Pokvarjene ali iztrošene baterije/akumulatorje je treba reciklirati. Baterije/akumulatorje in/ali izdelek vrnite na ponujenih zbirnih mestih.



**Škoda na okolju zaradi napačnega odstranjevanja baterij/akumulatorjev!**

Baterij/akumulatorjev ni dovoljeno odstraniti skupaj z gospodinjskimi odpadki. Vsebujejo lahko strupene težke kovine in so podvržene določbam za ravnanje z nevarnimi odpadki. Kemični simboli težkih kovin so naslednji: Cd = kadmij, Hg = živo srebro, Pb = svinec. Zato iztrošene baterije/akumulatorje oddajte na komunalnem zbirnem mestu.

### Pooblaščen serviser:

OWIM GmbH & Co. KG  
Stiftsbergstraße 1  
74167 Neckarsulm  
NEMČIJA

Servisna telefonska številka: 00386 (0) 80 080 917

### Garancijski list

1. S tem garancijskim listom OWIM GmbH & Co. KG, Stiftsbergstraße 1, 74167 Neckarsulm, Nemčija jamčimo, da bo izdelek v garancijskem roku ob normalni in pravilni uporabi brezhibno deloval in se zavezujemo, da bomo ob izpolnjenih spodaj navedenih pogojih odpravili morebitne pomanjkljivosti in okvare zaradi napak v materialu ali izdelavi oziroma po svoji presoji izdelek zamenjali ali vrnili kupnino.
2. Garancija je veljavna na ozemlju Republike Slovenije.
3. Garancijski rok za proizvod je 5 let od datuma izročitve blaga. Datum izročitve blaga je razviden iz računa.

4. Če izdelek ne izpolnjuje specifikacij ali nima lastnosti, navedenih v garancijskem listu ali oglaševalskem sporočilu, lahko potrošnik najprej zahteva odpravo napak. O napaki mora potrošnik obvestiti proizvajalca ali pooblaščen servis (kontaktna številka in elektronski naslov navedena zgoraj) in zahtevati odpravo napak. Kupec je dolžan ob uveljavljanju zahtevka predložiti garancijski list in račun, kot potrdilo in dokazilo o nakupu ter dnevu izročitve blaga. Svetujemo vam, da pred tem natančno preberete navodila o sestavi in uporabi izdelka.
5. Rok za odpravo napake je 30 dni od dneva, ko je proizvajalec ali pooblaščen servis prejel zahtevo za odpravo napake. Če napake v tem roku niso odpravljene, mora proizvajalec potrošniku brezplačno zamenjati blago z enakim, novim in brezhibnim blagom. Rok se lahko zaradi narave in kompleksnosti blaga, narave in resnosti neskladnosti ter npora, ki je potreben za dokončanje popravila ali zamenjave podaljša za najkrajši čas, ki je potreben za dokončanje popravila, vendar največ za 15 dni. O številu dni podaljšanega roka in razlogih za podaljšanje mora biti potrošnik obveščen pred potekom 30 dnevnega roka za odpravo napak.
6. Če v roku 30 dni oz. v primeru podaljšanja v roku 45 dni blago ni popravljeno ali blago ni zamenjano z novim, lahko potrošnik od proizvajalca zahteva vračilo celotne kupnine ali zahteva sorazmerno znižanje kupnine. Sorazmerno znižanje kupnine je sorazmerno zmanjšanju vrednosti blaga, ki ga je potrošnik prejel, v primerjavi z vrednostjo, ki bi jo imelo blago, če bi bilo skladno.
7. Če se neskladnost pojavi v manj kot 30 dneh od dobave blaga, lahko potrošnik ob predložitvi blaga od proizvajalca takoj zahteva vračilo plačanega zneska.
8. Proizvajalec oziroma pooblaščen servis lahko potrošniku za čas popravila blaga, za katero je bila izdana obvezna garancija, zagotovi brezplačno uporabo podobnega blaga. Če proizvajalec potrošniku ne zagotovi nadomestnega blaga v začasno uporabo, ima potrošnik pravico uveljavljati škodo, ki jo je utrpel, ker blaga ni mogel uporabljati od trenutka, ko je zahteval popravilo ali zamenjavo, do njune izvršitve.
9. Stroške za material, nadomestne dele, delo, prenos in prevoz izdelkov, ki nastanejo pri odpravljanju okvar oziroma nadomestitvi blaga z novim, krije proizvajalec.
10. V primeru zamenjave blaga ali zamenjave bistvenega dela blaga z novim se potrošniku izda nov garancijski list.
11. V primeru, da proizvod popravlja nepooblaščen servis ali nepooblaščen oseba, kupec ne more uveljavljati zahtevkov iz te garancije.

12. Vzroki za okvaro oziroma nedelovanje izdelka morajo biti lastnosti stvari same in ne vzroki, ki so zunaj proizvajalčeve oziroma prodajalčeve sfere. Kupec ne more uveljavljati zahtevkov iz te garancije, če se ni držal priloženih navodil za sestavo in uporabo izdelka ali če je izdelek kakorkoli spremenjen ali nepravilno vzdrževan.
13. Proizvajalec zagotavlja proti plačilu popravilo, vzdrževanje blaga, nadomestne dele in priklopne aparate vsaj tri leta po poteku garancijskega roka.
14. Obrabni deli oz. potrošni material so izvzeti iz garancije.
15. Vsi potrebni podatki za uveljavljanje garancije in podatki, ki identificirajo blago za katerega velja garancija se nahajajo na dveh ločenih dokumentih (garancijski list, račun).
16. Ta garancija proizvajalca ne izključuje zakonske pravice potrošnika, da zoper prodajalca v primeru neskladnosti blaga brezplačno uveljavlja jamčevalne zahteve. Ta garancija prav tako ne izključuje pravic potrošnika, ki izhajajo iz obveznega jamstva za skladnost blaga.

Prodajalec:

Lidl Slovenija d.o.o. k.d., Pod lipami 1, SI-1218 Komenda

Pri tem izdelku velja garancijska doba tudi za akumulatorsko baterijo.

### ● Postopek pri uveljavljanju garancije

Za zagotavljanje hitre obdelave vaše zadeve sledite naslednjim napotkom:

Za vse poizvedbe imejte pripravljeni potrdilo o nakupu in številko izdelka (IAN 465675\_2404) kot dokazilo o nakupu.

Številka izdelka je navedena na tipski ploščici na izdelku, gravuri na izdelku, naslovnem listu vaših navodil (spodaj levo) ali nalepki na hrbtni ali spodnji strani izdelka.

Če pride do napak v delovanju ali drugih pomanjkljivosti, se najprej obrnite na spodaj navedeni servisni oddelek po telefonu ali e-pošti.

Izdelek, ki je označen za pokvarjenega, lahko nato s priložitvijo računa (potrdila o nakupu) ter z navedbo pomanjkljivosti in kdaj je do nje prišlo brezplačno pošljete na navedeni servisni naslov.

Na strani parkside-diy.com lahko preberete in prenesete ta priročnik in še veliko drugih. S to kodo QR prispete neposredno na stran parkside-diy.com. Izberite svojo državo in prek iskalne maske poiščite navodila za uporabo. Z vnosom številke izdelka (IAN) 465675\_2404 prispete do navodil za uporabo tega izdelka.



● **Servis**

SI **Servis Slovenija**

Tel.: 00386 (0) 80 080 917

E-Mail: [infofon@lidl.si](mailto:infofon@lidl.si)



<b>Použitá výstražná upozornění a symboly</b> .....	Strana	46
<b>Úvod</b> .....	Strana	47
Použití ke stanovenému účelu .....	Strana	47
Rozsah dodávky .....	Strana	47
Popis dílů .....	Strana	47
Technické údaje .....	Strana	48
<b>Bezpečnostní pokyny</b> .....	Strana	48
Bezpečnostní pokyny pro baterie/ akumulátory .....	Strana	50
<b>Před prvním použitím</b> .....	Strana	51
<b>Obsluha</b> .....	Strana	51
Nabíjení akumulátoru .....	Strana	51
Zapínání/vypínání .....	Strana	51
Použijte vodorovnou a svislou laserovou linii. ....	Strana	52
Práce se systémem automatického vyrovnávání. ....	Strana	52
Práce bez automatického vyrovnávání. ....	Strana	52
Práce se stativem .....	Strana	53
Nastavte stativ .....	Strana	53
<b>Čištění a péče</b> .....	Strana	54
<b>Skladování</b> .....	Strana	54
<b>Odstraňování chyb</b> .....	Strana	54
<b>Zlikvidování</b> .....	Strana	54
<b>Záruka</b> .....	Strana	55
Postup v případě uplatňování záruky .....	Strana	56
<b>Servis</b> .....	Strana	56

## Použitá výstražná upozornění a symboly

V návodu k obsluze a na obalu jsou používána následující varovná upozornění:



**NEBEZPEČÍ!** Tento symbol se signální slovem „Nebezpečí“ označuje ohrožení s vysokým stupněm rizika, které má, pokud se mu nezabrání, za následek těžké zranění nebo smrt.



**VAROVÁNÍ!** Tento symbol se signální slovem „Varování“ označuje ohrožení se středním stupněm rizika, které může mít, pokud se mu nezabrání, za následek těžké zranění nebo smrt.



**OPATRŇE!** Tento symbol se signální slovem „Opatrně“ označuje ohrožení s nízkým stupněm rizika, které může mít, pokud se mu nezabrání, za následek malé nebo lehké zranění.



**VÝSTRAHA!** Tento symbol se signálním slovem „Výstraha“ označuje nebezpečí možného poškození majetku.



**INFO:** Tento symbol se signálním slovem „Informace“ poskytuje další užitečné informace.



Tento symbol znamená, že při použití tohoto výrobku je třeba dodržet návod k obsluze.



Riziko výbuchu!



Toto povinné znamení upozorňuje na nošení ochranných rukavic! Postupujte podle pokynů v tomto varování pro zamezení poranění rukou objekty nebo kontaktu s horkými nebo chemickými látkami!



Chraňte se před laserovým zářením!



Nedívejte se do laserového paprsku!



Stejnoseměrný proud/napětí



USB port



Používat jen suchých vnitřních prostorech.



Bezpečnostní pokyny



Pokyny pro činnost



Značka CE potvrzuje shodu se směrnicemi EU, které se na výrobek vztahují.

## **4 V AKU KŘÍŽOVÝ LINIOVÝ LASER**

### **● Úvod**

Blahopřejeme Vám ke koupi nového výrobku. Rozhodli jste se pro kvalitní produkt. Návod k obsluze je součástí tohoto výrobku. Obsahuje důležité pokyny pro bezpečnost, použití a likvidaci. Před použitím výrobku se seznamte se všemi pokyny k obsluze a bezpečnostními pokyny. Používejte výrobek jen popsaným způsobem a na uvedených místech. Při předání výrobku třetí osobě předejte i všechny podklady.

### **● Použití ke stanovenému účelu**

- Tento výrobek je vhodný pro projekci svislých a vodorovných linií. Obě laserové linie lze použít jednotlivě i současně.
- Výrobek nepoužívejte pro jiné účely.
- Tento výrobek je určen jen pro použití ve vnitřních prostorech.
- Výrobek je určen výhradně pro použití v soukromých domácnostech, nikoliv pro komerční účely.
- Výrobce nepřebírá žádnou odpovědnost za škody způsobené neodborným použitím.

### **● Rozsah dodávky**

- Po vybalení výrobku zkontrolujte, zda je dodávka kompletní a zda jsou všechny díly v řádném stavu. Před použitím odstraňte všechny obalové materiály.
- Kontaktujte zákaznický servis, pokud by nějaké díly měly chybět nebo být poškozeny.

- |   |                           |   |                  |
|---|---------------------------|---|------------------|
| 1 | Aku křížový liniový laser | 1 | Úložná taška     |
| 1 | Stativ                    | 1 | Návod na obsluhu |
| 1 | Nabíjecí kabel USB-C      |   |                  |

### **● Popis dílů**

Rozložte před čtením poskládanou stránku s výkresy. Seznamte se se všemi funkcemi výrobku.

(Obr. A)

- |    |                   |    |   |
|----|-------------------|----|---|
| 1  | 360° laser        | 12 | Stavěcí šroub   |
| 2  | Magnety           | 13 | Vodováha  |
| 3  | Nabíjecí zdiřka   | 14 | Posuvný spínač vyrovnání  |
| 4  | Křídlatý šroub    | 15 | Kontrolka nabíjení  |
| 5  | Šroub s rukojetí  | 16 | Tlačítko <b>V/H</b> ( <b>V</b> = svislý/ <b>H</b> =<br>vodorovný) |
| 6  | Páka              | 17 | Nivelační lampa   |
| 7  | Nohy stativu      | 18 | Vertikální laser  |
| 8  | Pokloповé uzávěry | 19 | Deska stativu   |
| 9  | Stavěcí kroužek   | 20 | Nabíjecí kabel USB-C  |
| 10 | Klika             | 21 | Úložná taška  |
| 11 | Stavěcí kroužek   |    |   |

(Obr. B)

- |    |               |    |               |
|----|---------------|----|---------------|
| 22 | Vnitřní závit | 23 | Šroub stativu |
|----|---------------|----|---------------|

## ● Technické údaje

Pracovní rozsah:	20 m*
Hmotnost (bez stativu):	cca 440 g
Akumulátor:	INR18650, Li-Ion, 2600 mAh, 9,36 Wh
Provozní napětí $U_{\max}$ :	4 V $\text{---}$
Nabíjecí napětí $U_{\text{IN}}$ :	5 V $\text{---}$
Nabíjecí proud:	1,3 A
Rozsah samočinného vyrovnávání:	$\pm 3^\circ$
Přesnost vyrovnávání:	$\pm 0,4$ mm/m
Vlnová délka laseru:	510–530 nm
Třída laseru:	2
Doba vyrovnání:	cca 4 sekund

\* Pracovní rozsah může být omezen okolními podmínkami (např. jasným světlem).



## Bezpečnostní pokyny

**SEZNAMTE SE PŘED POUŽITÍM VÝROBKU SE VŠEMI BEZPEČNOSTNÍMI POKYNY A POKYNY PRO OBSLUHU! KDYŽ PŘEDÁVÁTE TENTO VÝROBEK JINÝM LIDEM, PŘEDEJTE JIM I VŠECHNY DOKUMENTY!**

V případě poškození v důsledku nedodržení tohoto návodu na obsluhu se Vaše záruka ruší!

Za následné škody se nepřebírá žádná odpovědnost! V případě škody na majetku nebo zranění způsobené nesprávným používáním nebo nedodržáním bezpečnostních pokynů se nepřebírá žádná odpovědnost!

## **Děti a osoby se zdravotním omezením**

### **⚠ VAROVÁNÍ! NEBEZPEČÍ ŽIVOTA A NEHOD PRO KOJENCE A DĚTI!**

Nenechte děti hrát si bez dozoru s balicími materiály. Balicí materiál představuje nebezpečí udušení. Děti často podceňují s tím spojená nebezpečí. Vždy udržujte balicí materiál mimo dosah dětí.

- Výrobek smí být používán pouze dospělými. Děti do 16 let smí výrobek používat pouze pod dozorem.
- Vždy udržujte výrobek mimo dosah dětí.

## **Obecné pokyny**

- Při provozu, čištění, skladování a likvidaci postupujte podle pokynů v tomto návodu na obsluhu.
- Před každým použitím výrobek zkontrolujte. Poškozený výrobek nechte opravit. Poškozený výrobek nepoužívejte.
- Když výrobek nepoužíváte, vypněte ho. Nenechávejte výrobek nikdy bez dozoru.
- Udržujte výrobek v bezpečné vzdálenosti od zdravotnických přístrojů, magnetických médií a magneticky citlivých zařízení.

## Manipulace s laserem



**VAROVÁNÍ!** Chraňte se před laserovým zářením!

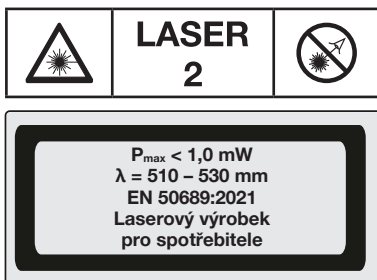

**⚠ VÝSTRAHA!** Laserové záření – Nedívejte se do paprsku! Třída laseru 2.

- Nesměřujte laserový paprsek směrem k lidem.
- Označení a výstrahy jsou umístěny na horní a dolní straně produktu.



**Bezpečnostní pokyny pro baterie/akumulátory**

**⚠ NEBEZPEČÍ ŽIVOTA!** Baterie/akumulátory udržujte mimo dosah dětí. V případě spolknutí vyhledejte ihned lékaře!



**NEBEZPEČÍ VÝBUCHU!** Nikdy nedobíjejte nedobíjitelné baterie. Nezkratujte baterie/akumulátory a/nebo je neotevírejte. Přehřátí, nebezpečí požáru nebo roztržení může být následkem.

- Nikdy neházejte baterie/akumulátory do ohně nebo do vody.
- Nevystavujte baterie/akumulátory mechanické zátěži.

### Riziko vytečení baterií/akumulátorů

- Vyhněte se extrémním podmínkám a teplotám, které by mohly mít vliv na baterie/akumulátory, např. na radiátorech/ přímém slunečním světle.
- Pokud jsou baterie/akumulátory vyteklé, zabraňte kontaktu kůže, očí a sliznic s chemikáliemi! Postižené místo pečlivě opláchněte čistou vodou a ihned vyhledejte lékařskou pomoc!



**NOSTE OCHRANNÉ RUKAVICE!** Vytékající nebo poškozené baterie/akumulátory mohou způsobit při styku s pokožkou popáleniny. V tomto případě použijte vhodné ochranné rukavice.

- Tento výrobek má vestavěný akumulátor, který nemůže být vyměněn uživatelem. Aby se zabránilo rizikům, může odstranění nebo náhradu akumulátoru provést pouze výrobce nebo jeho služba zákazníkům nebo podobně kvalifikovaná osoba. Při likvidaci je třeba upozornit na to, že tento výrobek obsahuje akumulátor.

## ● Před prvním použitím

- Odstraňte veškeré balicí materiály. Zkontrolujte, zda jsou všechny díly úplné.
- Nabijte akumulátor (viz „Nabíjení akumulátoru“).

## ● Obsluha

### ● Nabíjení akumulátoru

#### **i** INFO:

- Akumulátor není vyměnitelný. Pokud máte problémy s akumulátorem, obraťte se na servisní středisko.
- Výrobek může být během procesu nabíjení používán. Je normální, že se výrobek během nabíjení mírně zahřívá. Během procesu nabíjení se může stát, že nebudete moci s výrobkem pracovat, pokud je akumulátor skoro nebo zcela vybitý. To závisí na použité nabíječce.

1. Zapojte nabíjecí kabel USB-C **20** do nabíjecí zdířky **3**.
2. Připojte nabíjecí kabel USB-C **20** k portu USB.



Kontrolka nabíjení <b>15</b>	Význam
Červená	Akumulátor se nabíjí.
Zelená	Akumulátor je plně nabitý.

3. Po nabití nejprve odpojte nabíjecí kabel USB-C **20** od portu USB.
4. Vytáhněte nabíjecí kabel USB-C **20** z výrobku.

### ● Zapínání/vypínání



**OPATRNĚ!** Laserové záření – Nedívejte se do paprsku **1** **18**! Odvráťte hlavu nebo zavřete oči, abyste se vyhnuli pohledu do laserového paprsku. Riziko zranění očí!

- **Zapnutí:** Posuňte posuvný spínač vyrovnávání **14** doleva (Poloha ). Po zapnutí se aktivuje 360° laserová linie **1** a vertikální laserová linie **18**.
- **Vypnutí:** Posuňte posuvný spínač vyrovnávání **14** doprava (Poloha ). 360° laserová linie **1** a vertikální laserová linie **18** jsou deaktivovány.

## ● Použijte vodorovnou a svislou laserovou linii

- Po zapnutí se aktivuje 360° laserová linie [1] a vertikální laserová linie [18].
- Aktivujte pouze 360° laserovou linii [1]:  
Stiskněte krátce tlačítko **V/H** [16].
- Aktivujte pouze svislou laserovou linii [18]:  
Stiskněte krátce tlačítko **V/H** [16].

## ● Práce se systémem automatického vyrovnávání

**i INFO:** V případě otřesů se laser opět automaticky vyrovná. Počkejte, dokud se laserové linie nepřestanou pohybovat.

1. Umístěte výrobek na rovný a pevný povrch nebo jej upevněte na stativ (viz část „Práce se stativem“).
2. Posuňte posuvný spínač vyrovnávání [14] doleva (Poloha ). Svítí nivelační lampa [17].

Nivelační lampa [17]	Význam
Zelená	Automatické vyrovnávání je možné. Vyrovnávání je dokončeno, když se laserové linie přestanou pohybovat.
Červená	Automatické vyrovnávání není možné. Laserové linie blikají.

## ● Práce bez automatického vyrovnávání

**i INFO:**

- Při práci bez automatického vyrovnávání svítí nivelační lampa [17] trvale červeně. Zobrazené laserové linie nejsou vyrovnány.
- Výrobek disponuje 2 magnety [2]. Magnety umožňují připojit výrobek k povrchům, které přitahují magnetické předměty, jako jsou police z oceli.

**⚠ VÝSTRAHA!** Použitý magnetický povrch by měl být plochý, nikoli zakřivený nebo nerovný. V opačném případě by mohl výrobek spadnout a poškodit se.

1. Posuňte posuvný spínač vyrovnávání [14] doprava (Poloha ).
2. Stiskněte a podržte tlačítko **V/H** [16], dokud se neaktivuje 360° laserová linie [1] a svislá laserová linie [18].
3. Aktivujte pouze 360° laserovou linii [1]:  
Stiskněte krátce tlačítko **V/H** [16].
4. Aktivujte pouze svislou laserovou linii [18]:  
Stiskněte krátce tlačítko **V/H** [16].
5. **Vypnutí:** Stiskněte a podržte tlačítko **V/H** [16], dokud nebude deaktivována vyrovnávací lampa [17], laserová linie 360° [1] a vertikální laserová linie [18].

## ● Práce se stativem

(Obr. B)

### **Laser našroubujte na desku stativu**

- Našroubujte výrobek vnitřním závitem [22] rukou na šroub stativu [23].

### **Vyjměte/vložte desku stativu**

**⚠ VÝSTRAHA!** Nepoužívejte příliš velkou sílu. Výrobek by mohl být poškozen.

1. Otevřete páku [6].
2. Vyjměte desku stativu [19] směrem nahoru.
3. Pro vložení umístěte desku stativu [19] na stativ.
4. Aretujte desku stativu [19] zavřením páky [6].

## ● Nastavte stativ

(Obr. C)

**① INFO:** Horizontální vyrovnaní stativu můžete zkontrolovat pomocí vodováhy [13].

1. Roztáhněte nohy stativu [7].
2. Zajistěte polohu noh stativu [7] stavěcím kroužkem [9].

### **Nastavte výšku, nohy stativu**

1. Otevřete pokloповé uzávěry [8].
2. Posuňte prodloužení noh stativu [7] na požadovanou délku.
3. Zavřete pokloповé uzávěry [8].

### **Nastavte výšku, klika**

1. Vyklopte kliku [10] nahoru.
2. Pevně držte kliku [10] jednou rukou.
3. Uvolněte stavěcí kroužek [11] otočením doleva.
4. Vytočte stativ klikou do požadované výšky.
5. Otočte stavěcí kroužek [11] doprava pro aretaci této polohy.

### **Nastavte náklon dopředu/dozadu**

1. Otočením šroubu s rukojetí [5] doleva ho uvolněte.
2. Nastavte požadovaný náklon.
3. Otočením šroubu s rukojetí [5] doprava aretujte náklon.

### **Nastavte náklon, boční**

1. Otočte křídlatý šroub [4] doleva, abyste ho uvolnili.
2. Nakloňte stativ do požadovaného náklonu.
3. Otočením křídlatého šroubu [4] doprava jej aretujte.

### **Otočte stativ**

1. Otočte stavěcí šroub [12] doleva, abyste ho uvolnili.
2. Uchopte šroub s rukojetí [5] a otočte stativ požadovaným směrem.
3. Otočením stavěcího šroubu [12] doprava jej aretujte.

## ● Čištění a péče

**⚠ VAROVÁNÍ!** Nikdy neponořujte výrobek do vody nebo jiných kapalin.

**⚠ VAROVÁNÍ!** Pro účely opravy smí výrobek otevřít pouze kvalifikovaná osoba. Nechte výrobek opravovat jen od kvalifikovaného odborného personálu s výhradním použitím originálních náhradních dílů. Tím je zajištěna bezpečnost výrobku.

- Nevytvářejte silný tlak!
- Během čištění zabraňte vniknutí vody do produktu.
- Výrobek nevyžaduje žádnou údržbu.
- Udržujte výrobek čistý, aby byla zaručena dobrá a bezpečná práce.
- K čištění vnějšku používejte suchý hadřík.
- Vyčistěte otvory 360° laseru **1** a svislého laseru **18** jemným proudem vzduchu. K odstranění silnějších nečistot použijte lehce navlhčenou vatovou tyčinku.

## ● Skladování

- Pokud nebudete výrobek delší dobu používat, skladujte jej na čistém a suchém místě mimo dosah přímého slunečního světla.
- Uchovávejte výrobek v úložné tašce **21**.

## ● Odstraňování chyb

Problém	Možná příčina	Řešení
Výrobek nespouští.	Akumulátor je vybitý.	Nabijte akumulátor.
Automatické vyrovnávání nefunguje.	Automatické vyrovnávání se nemůže volně otáčet. Výrobek není vyrovnán dostatečně rovnoběžně s podlahou.	Vyrovnejte výrobek tak, aby byl rovnoběžný se zemí.

## ● Zlikvidování

Obal se skládá z ekologických materiálů, které můžete zlikvidovat prostřednictvím místních sběrů recyklovatelných materiálů.



Při třídění odpadu se řiďte podle označení obalových materiálů zkratkami (a) a čísly (b), s následujícím významem: 1–7: umělé hmoty/20–22: papír a lepenka/80–98: složené látky.

## Výrobek:



O možnostech likvidace vysloužilých zařízení se informujte u správy vaší obce nebo města.



V zájmu ochrany životního prostředí vysloužilý výrobek nevyhazujte do domovního odpadu, ale předejte k odborné likvidaci. O sběrnách a jejich otevíracích hodinách se můžete informovat u příslušné správy města nebo obce.

Vadné nebo vybité baterie resp. akumulátory se musí recyklovat. Baterie, akumulátory i výrobek odevzdejte zpět do nabízených sběrů.



### **Ekologické škody v důsledku chybné likvidace baterií/akumulátorů!**

Baterie/akumulátory se nesmí zlikvidovat v domácím odpadu. Mohou obsahovat jedovaté těžké kovy a musí se zpracovávat jako zvláštní odpad. Chemické symboly těžkých kovů: Cd = kadmium, Hg = rtuť, Pb = olovo. Proto odevzdejte opotřebované baterie/akumulátory u komunální sběrně.

## ● Záruka

Výrobek byl vyroben podle přísných směrnic kvality a před dodáním pečlivě otestován. V případě materiálních nebo výrobních vad máte zákonná práva vůči prodejci výrobku. Vaše zákonná práva nejsou níže uvedenou zárukou nijak omezená.

Záruka na tento výrobek je 5 roky od data zakoupení. Záruční doba začíná dnem zakoupení. Originál dokladu o zakoupení si uschovejte na bezpečném místě, protože tento doklad je vyžadován jako doklad o koupi.

Jakékoli poškození nebo závady, které se vyskytly již v okamžiku nákupu, musí být nahlášeny ihned po vybalení výrobku.

Pokud se u výrobku během 5 let od data zakoupení projeví vada materiálu nebo výrobní vada, pak vám ho podle naší volby bezplatně opravíme nebo vyměníme. Záruční doba se po uznané reklamaci neprodlužuje. To platí také pro vyměněné a opravené díly.

Tato záruka je neplatná, pokud byl výrobek poškozený nebo nesprávně používán anebo udržovaný.

Záruka se kryje na materiálové a výrobní vady. Tato záruka se nevztahuje na díly výrobku, které podléhají běžnému opotřebení, a tím platí jako opotřebitelné díly (např. baterie, hadice, inkoustové barevné patrony), ani se nevztahuje na poškození rozbitných dílů, např. spínačů nebo dílů ze skla.

U tohoto výrobku se záruční doba vztahuje také na akumulátor.

## ● Postup v případě uplatňování záruky

V zájmu rychlého zpracování Vašeho požadavku se řiďte následujícími pokyny:

Pro všechny požadavky si uschovejte pokladní stvrzenku jako doklad o nákupu a číslo položky (IAN 465675\_2404).

Číslo položky najdete na typovém štítku, je vyryto na výrobku, je uvedeno na titulní stránce Vašeho návodu (vlevo dole) nebo je na nálepce na zadní nebo spodní straně výrobku.

Při poruchách funkce nebo jiných závadách nejdříve kontaktujte telefonicky nebo e-mailem níže uvedené servisní oddělení.

Na adresu servisu, kterou Vám sdělíme, můžete zdarma odeslat pouze výrobek, který byl zaznamenaný jako vadný, a to spolu s pokladním dokladem (stvrzenkou), popisem závady a uvedením doby, kdy k závadě došlo.



Na stránkách parkside-diy.com najdete tuto a celou řadu dalších příruček k nahlédnutí a ke stažení. Pomocí tohoto QR kódu se dostanete přímo na stránky parkside-diy.com. Vyberte svou zemi a vyhledejte návod k obsluze pomocí formuláře k vyhledávání. Zadáním čísla položky (IAN) 465675\_2404 se dostanete k návodu k obsluze Vašeho výrobku.

## ● Servis

**CZ Servis Česká republika**

Tel.: 800600632

E-Mail: owim@lidl.cz



<b>Použitie výstražné upozornenia a symboly</b> .....	Strana	58
<b>Úvod</b> .....	Strana	59
Použitie v súlade s určením .....	Strana	59
Rozsah dodávky .....	Strana	59
Popis súčiastok .....	Strana	60
Technické údaje .....	Strana	60
<b>Bezpečnostné upozornenia</b> .....	Strana	61
Bezpečnostné upozornenia týkajúce sa batérií/akumulátorov .....	Strana	62
<b>Pred prvým použitím</b> .....	Strana	63
<b>Obsluha</b> .....	Strana	63
Nabíjanie batérie .....	Strana	63
Zapnutie/vypnutie .....	Strana	64
Používanie horizontálnych a vertikálnych laserových línií .....	Strana	64
Práca s nivelačnou automatikou .....	Strana	64
Práca bez nivelačnej automatiky .....	Strana	65
Práca so statívom .....	Strana	65
Nastavenie statívu .....	Strana	65
<b>Čistenie a starostlivosť</b> .....	Strana	66
<b>Skladovanie</b> .....	Strana	66
<b>Odstránenie porúch</b> .....	Strana	67
<b>Likvidácia</b> .....	Strana	67
<b>Záruka</b> .....	Strana	68
Postup v prípade poškodenia v záruke .....	Strana	68
<b>Servis</b> .....	Strana	69

## Použitie výstražné upozornenia a symboly

V návode na používanie a na obale sa používajú nasledujúce upozornenia:



**NEBEZPEČENSTVO!** Tento symbol so signálnym slovom „Nebezpečenstvo“ označuje nebezpečenstvo s vysokým stupňom rizika, ktoré, ak sa mu nevyhnete, bude mať za následok smrť alebo vážne zranenie.



**VÝSTRAHA!** Tento symbol so signálnym slovom „Výstraha“ označuje nebezpečenstvo so stredným stupňom rizika, ktoré, ak sa mu nevyhnete, bude mať za následok vážne zranenie alebo smrť.



**POZOR!** Tento symbol so signálnym slovom „Pozor“ označuje nebezpečenstvo s nízkym stupňom rizika, ktoré, ak sa mu nevyhnete, bude mať za následok ľahké alebo stredne ťažké zranenie.



**OPATRNE!** Tento symbol so signálnym slovom „Opatrne“ označuje možné poškodenie majetku.



**INFORMÁCIA:** Tento symbol so signálnym slovom „Informácia“ ponúka ďalšie užitočné informácie.



Tento symbol znamená, že pri použití produktu sa musí dodržiavať návod na obsluhu.



Riziko výbuchu!



Tento znak povinnosti odkazuje na nosenie vhodných ochranných rukavíc! Postupujte podľa pokynov uvedených v tomto upozornení, aby ste predišli zraneniam rúk rôznymi predmetmi alebo kontaktom s horúcimi, alebo chemickými materiálmi.







Chráňte sa pred laserovým žiarením!



Nepozerajte sa do laserového lúča!



Jednosmerný prúd/jednosmerné napätie

	USB port
	Používajte len v suchých interiéroch.
	Bezpečnostné upozornenia
	Manipulačné pokyny
	Značka CE potvrdzuje zhodu so smernicami EÚ, ktoré sú relevantné pre produkt.

## **4 V AKU KRÍŽOVÝ LÍNIOVÝ LASER**

### ● **Úvod**

Blahoželáme Vám ku kúpe Vášho nového výrobku. Rozhodli ste sa pre veľmi kvalitný výrobok. Návod na obsluhu je súčasťou tohto výrobku. Obsahuje dôležité upozornenia týkajúce sa bezpečnosti, používania a likvidácie. Skôr ako začnete výrobok používať, oboznámte sa so všetkými pokynmi k obsluhu a bezpečnosti. Výrobok používajte iba v súlade s popisom a v uvedených oblastiach používania. V prípade postúpenia výrobku ďalším osobám odovzdajte aj všetky dokumenty patriace k výrobku.

### ● **Použitie v súlade s určením**

- Tento produkt je vhodný na projekciu vertikálnych a horizontálnych línií. Obe laserové línie je možné použiť samostatne, ale aj súčasne.
- Tento produkt nepoužívajte na iné účely.
- Tento produkt je určený len na použitie v interiéroch a v súlade s určením.
- Tento produkt je určený len na použitie v súkromných domácnostiach a nie na komerčné účely.
- Výrobca nepreberá žiadnu zodpovednosť za škody spôsobené neodborným používaním.

### ● **Rozsah dodávky**

- Po vybalení produktu skontrolujte, či je balenie kompletne a či sú všetky časti v požadovanom stave. Pred používaním odstráňte všetky obalové materiály.
- Ak chýbajú diely alebo sú poškodené, spojte sa s oddelením služieb zákazníkom.

- |   |                           |   |                      |
|---|---------------------------|---|----------------------|
| 1 | Aku krížový líniový laser | 1 | Napájací kábel USB C |
| 1 | Statív                    | 1 | Úložná taška         |
|   |                           | 1 | Návod na obsluhu     |

## ● Popis súčiastok

Pred čítaním si rozložte stranu s nákresmi. Oboznámte sa so všetkými funkciami produktu.

(Obr. A)

- |    |                     |    |  |
|----|---------------------|----|--|
| 1  | 360° laser          | 12 | Nastavovacia skrutka   |
| 2  | Magnety             | 13 | Vodováha   |
| 3  | Nabíjacia zásuvka   | 14 | Nivelačný posuvný spínač   |
| 4  | Krídlová skrutka    | 15 | Kontrolka stavu nabitia  |
| 5  | Skrutka rukoväte    | 16 | Tlačidlo <b>V/H</b> ( <b>V</b> =vertikálne/<br><b>H</b> =horizontálne) |
| 6  | Páčka               | 17 | Nivelačné svetlo   |
| 7  | Nohy statívu        | 18 | Vertikálny laser   |
| 8  | Zaisťovacie uzávery | 19 | Stojan na statív   |
| 9  | Upevňovací krúžok   | 20 | Napájací kábel USB C   |
| 10 | Kľuka               | 21 | Úložná taška   |
| 11 | Upevňovací krúžok   |    |  |

(Obr. B)

- |    |               |    |                   |
|----|---------------|----|-------------------|
| 22 | Vnútorý závit | 23 | Statívová skrutka |
|----|---------------|----|-------------------|

## ● Technické údaje

Oblasť činnosti:	20 m*
Hmotnosť (bez statívu):	pribl. 440 g
Nabíjateľná batéria:	INR18650, lítium-iónová, 2600 mAh, 9,36 Wh
Prevádzkové napätie $U_{max}$ :	4 V $\equiv$
Nabíjacie napätie $U_{IN}$ :	5 V $\equiv$
Nabíjací prúd:	1,3 A
Oblasť samonivelácie:	$\pm 3^\circ$
Presnosť nivelácie:	$\pm 0,4$ mm/m
Dĺžka laserových vln:	510–530 nm
Trieda laseru:	2
Čas nivelácie:	pribl. 4 sekúnd

\* Podmienky okolia (napr. silné svetlo) môžu pracovnú oblasť obmedziť.



## Bezpečnostné upozornenia

**PRED POUŽITÍM PRODUKTU SA OBOZNÁMTE SO VŠETKÝMI BEZPEČNOSTNÝMI POKYNMI A POKYNMI NA OBSLUHU! KEĎ BUDETE TENTO PRODUKT ODOVZDÁVAŤ ĎALEJ, ODOVZDAJTE AJ KOMPLETNÚ DOKUMENTÁCIU K PRODUKTU!**

V prípade poškodenia z dôvodu nedodržania tohto návodu na používanie zaniká nárok na záruku!

Za následne vzniknuté škody nepreberáme žiadnu záruku! V prípade majetkových alebo personálnych škôd z dôvodu neodborného používania alebo nedodržania bezpečnostných upozornení nepreberáme žiadnu zodpovednosť!

### **Deti a osoby s postihnutím**

**⚠ VÝSTRAHA! NEBEZPEČENSTVO OHROZENIA ŽIVOTA A ÚRAZU PRE DOJČATÁ A DETI!**

Deti nenechávajte bez dozoru v blízkosti obalových materiálov. Obalový materiál predstavuje nebezpečenstvo udusenía. Deti často podceňujú nebezpečenstvo spojené s obalovými materiálmi. Nedovoľte, aby sa deti dostali sa do blízkosti obalového materiálu.

- Tento produkt môžu používať len dospelé osoby. Deti pod 16 rokov smú produkt používať iba pod dozorom.
- Deti udržiajte v dostatočnej vzdialenosti od produktu.

## Všeobecné upozornenia

- Riadte sa informáciami ohľadne obsluhy, čistenia, skladovania a likvidácie, ktoré nájdete v tomto návode na používanie.
- Produkt skontrolujte pred každým použitím. Poškodený produkt dajte opraviť. Nepoužívajte poškodený produkt.
- Ak produkt nepoužívate, vypnite ho. Nenechávajte výrobok bez dozoru.
- Produkt držte v dostatočnej vzdialenosti od medicínskych prístrojov, magnetických nosičov dát a prístrojov citlivých na magnety.

## Zaobchádzanie s laserom



**VÝSTRAHA!** Chráňte sa pred laserovým žiarením!

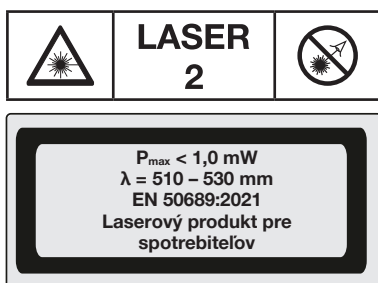

- ⚠ OPATRNE!** Laserové žiarenie – Nepozerajte sa do lúča! Trieda laseru 2.
- Laserové žiarenie nesmerujte na osoby.
  - Označenia a výstražné upozornenia sa nachádzajú na vrchnej a spodnej strane produktu.



**Bezpečnostné upozornenia týkajúce sa batérií/akumulátorov**

- ⚠ OHROZENIE ŽIVOTA!** Batérie/akumulátory udržiavajte mimo dosahu detí. V prípade prehltnutia okamžite vyhľadajte lekársku pomoc!



**NEBEZPEČENSTVO VÝBUCHU!** Nikdy nenabíjajte nenabíjateľné batérie. Batérie/akumulátory neskratujte ani neotvárajte. Následkom môže byť prehriatie, požiar alebo prasknutie.

- Batérie/akumulátory nikdy nehádzte do ohňa alebo do vody.
- Batérie/akumulátory nikdy nevystavujte mechanickému zaťaženiu.

### Riziko vytečenia batérií/akumulátorov

- Vyhnite sa extrémnym podmienkam a teplotám okolia, ktoré by mohli ovplyvniť batérie/akumulátory, napr. radiátorom/priamemu slnečnému žiareniu.
- Keď batérie/akumulátory vytečú, zabráňte kontaktu pokožky, očí a slizníc s chemickými látkami! Postihnuté miesta ihneď opláchnite čistou vodou a vyhľadajte lekársku pomoc!



**NOSTE OCHRANNÉ RUKAVICE!** Vytečené alebo poškodené batérie/akumulátory môžu pri kontakte s pokožkou spôsobiť podráždenie. Vždy, keď sa takéto niečo vyskytne, použite vhodné ochranné rukavice.

- Tento produkt má zabudovanú nabíjateľnú batériu, ktorú používateľ nedokáže vymeniť. Odstránenie alebo výmenu nabíjateľnej batérie môže vykonávať iba výrobca alebo jeho zákaznícky servis, alebo podobne kvalifikovaná osoba, aby sa zabránilo nebezpečenstvám. Pri likvidácii nezabudnite, že tento produkt obsahuje nabíjateľnú batériu.

## ● Pred prvým použitím

- Odstráňte obalový materiál. Skontrolujte, či sú všetky časti kompletne.
- Nabite batériu (pozri „Nabíjanie batérie“).

## ● Obsluha

### ● Nabíjanie batérie

#### **i** INFORMÁCIA:

- Batéria nie je vymeniteľná. V prípade problémov s akumulátorom sa obráťte na zákaznícky servis.
- Produkt sa počas nabíjania môže používať. Je normálne, že sa rukoväť počas nabíjania mierne zohreje. Počas nabíjania sa môže stať, že s produktom nebudete môcť pracovať, ak je batéria takmer alebo úplne vybitá. Závisí to od nabíjačky, ktorú používate.

1. Nabíjací kábel USB C 20 zasuňte do nabíjacej zásuvky 3.
2. Nabíjací kábel USB C 20 zapojte do USB portu.

Kontrolka stavu nabitia <span style="border: 1px solid black; padding: 0 2px;">15</span>	Význam
Červená	Batéria sa nabíja.



Kontrolka stavu nabitia [15]	Význam
Zelená	Batéria je plne nabitá.

- Po úspešnom nabití najprv vyťahnite nabíjací kábel USB C [20] z USB portu.
- Nabíjací kábel USB C [20] vyťahnite z produktu.

## ● Zapnutie/vypnutie



**POZOR!** Laserové žiarenie – Nepozerajte sa do lúča [1] [18]! Odvráťte hlavu alebo zavrite oči, aby ste sa nepozreli do laserového lúča. Riziko poranenia očí!

- Zapnutie:** Nivelačný posuvný spínač [14] posuňte doľava (poloha ) . 360° laserová línia [1] a vertikálna laserová línia [18] sú aktivované.
- Vypnutie:** Nivelačný posuvný spínač [14] posuňte doprava (poloha ) . 360° laserová línia [1] a vertikálna laserová línia [18] sú deaktivované.

## ● Používanie horizontálnych a vertikálnych laserových línií

- Po zapnutí je aktivovaná 360° laserová línia [1] a vertikálna laserová línia [18].
- Aktivácia len 360° laserovej línie [1]:  
Krátko stlačte tlačidlo **V/H** [16].
- Aktivácia len vertikálnej laserovej línie [18]:  
Krátko stlačte tlačidlo **V/H** [16].

## ● Práca s nivelačnou automatikou

**i INFORMÁCIA:** V prípade otrasov sa laser automaticky znova niveluje. Počkajte, kým sa laserové línie nebudú hýbať.

- Produkt položte na vodorovný pevný podklad alebo ho upevnite na statív (pozri „Práca so statívom“).
- Nivelačný posuvný spínač [14] posuňte doľava (poloha ) . Nivelačné svetlo [17] svieti.

Nivelačné svetlo [17]	Význam
Zelená	Automatická nivelácia je možná. Nivelácia sa ukončí, keď sa laserové línie už nehýbu.
Červená	Automatická nivelácia nie je možná. Laserové línie blikajú.

## ● Práca bez nivelačnej automatiky

### **i** INFORMÁCIA:

- Pri práci bez nivelačnej automatiky svieti nivelačné svetlo [17] stále načerveno. Zobrazené laserové línie nie sú nivelované.
- Produkt je vybavený 2 magnetmi [2]. Magnetmi môžete produkt upevniť na plochy, ktoré priťahujú kovové predmety, napr. oceľové regály.

**⚠ OPATRNE!** Použitá magnetická plocha musí byť plochá. Nesmie byť ohnutá ani krivá. Inak by mohol produkt padnúť a poškodiť sa.

1. Nivelačný posuvný spínač [14] posuňte doprava (poloha ).
2. Tlačidlo **V/H** [16] držte stlačené, až kým sa 360° laserová línia [1] a vertikálna laserová línia [18] neaktivujú.
3. Aktivácia len 360° laserovej línie [1]:  
Krátko stlačte tlačidlo **V/H** [16].
4. Aktivácia len vertikálnej laserovej línie [18]:  
Krátko stlačte tlačidlo **V/H** [16].
5. **Vypnutie:** Tlačidlo **V/H** [16] držte stlačené, až kým sa nivelačné svetlo [17], 360° laserová línia [1] a vertikálna laserová línia [18] nedeaktivujú.

## ● Práca so statívom

(Obr. B)

### **Priskrutkovanie lasera na stojan na statív**

- Produkt priskrutkujte ručne na statívovú skrutku [23] pomocou vnútorného závitú [22].

### **Odobratie/nasadenie stojana na statív**

**⚠ OPATRNE!** Nepoužívajte hrubú silu. Produkt by sa mohol poškodiť.

1. Otvorte páčku [6].
2. Stojan na statív [19] vyberte smerom hore.
3. Stojan na statív [19] položte a nasadte na statív.
4. Zatvorením páčky [6] stojan na statív [19] zaistíte.

## ● Nastavenie statívu

(Obr. C)

**i** **INFORMÁCIA:** Horizontálne vyrovnanie statívu môžete skontrolovať na vodováhe [13].

1. Nohy statívu [7] od seba odtiahnite.
2. Upevňovacím krúžkom [9] zaistíte nastavenie nôh statívu [7].

### **Nastavenie výšky, nohy statívu**

1. Otvorte zaistovacie uzávery [8].
2. Predĺženie nôh statívu [7] posuňte na požadovanú dĺžku.
3. Zatvorte zaistovacie uzávery [8].

### **Nastavenie výšky, klúka**

1. Sklopte klúku [10].
2. Klúku [10] držte pevne jednou rukou.
3. Upevňovací krúžok [11] uvoľnite otočením doľava.
4. Statív nastavte na požadovanú výšku.
5. Otočením upevňovacieho krúžku [11] doprava zaistíte toto nastavenie.

### **Nastavenie náklonu, dopredu/dozadu**

1. Skrutku rukoväte [5] uvoľnite otočením doľava.
2. Nastavte požadovaný náklon.
3. Otočením skrutky rukoväte [5] doprava zaistíte náklon.

### **Nastavenie náklonu, do strán**

1. Kridlovú skrutku [4] uvoľnite otočením doľava.
2. Statív zaklapnite do požadovaného náklonu.
3. Kridlovú skrutku [4] zaistíte otočením doprava.

### **Otáčanie statívu**

1. Nastavovaciu skrutku [12] uvoľnite otočením doľava.
2. Uchopte skrutku rukoväte [5] a otočte statív do požadovaného smeru.
3. Nastavovaciu skrutku [12] zaistíte otočením doprava.

## ● **Čistenie a starostlivosť**

**⚠ VÝSTRAHA!** Produkt neponárajte do vody alebo iných kvapalín.

**⚠ VÝSTRAHA!** Za účelom opravy smie produkt otvárať len odborník. Produkt dajte opravovať kvalifikovanému odborníkovi a výlučne s použitím originálnych náhradných dielov. Zaručí sa tým bezpečnosť produktu.

- Nevývijate silný tlak!
- Počas čistenia sa do produktu nesmie dostať voda.
- Produkt nevyžaduje žiadnu údržbu.
- Produkt udržiajte čistý, aby ste zabezpečili dobrú a bezpečnú prácu.
- Na čistenie povrchu používajte suchú handričku.
- Otvory 360° lasera [1] a vertikálneho lasera [18] čistite jemným prúdom vzduchu. Silné nečistoty odstráňte jemne navlhčenou vatovou tyčinkou.

## ● **Skladovanie**

- Ak produkt nebudete používať dlhší čas, uskladnite ho na čistom a suchom mieste bez priameho slnečného žiarenia.
- Produkt skladujte v úložnej taške [21].

## ● Odstránenie porúch

Problém	Možná príčina	Riešenie
Produkt sa nezapína.	Batéria je vybitá.	Nabite batériu.
Nivelačná automatika nefunguje.	Nivelačná automatika sa nevie voľne kývať. Produkt nie je dostatočne zarovnaný paralelne so zemou.	Produkt vyrovnajte paralelne k zemi.

## ● Likvidácia

Obal pozostáva z ekologických materiálov, ktoré môžete odovzdať na miestnych recyklačných zberných miestach.



Všímajte si prosím označenie obalových materiálov pre triedenie odpadu, sú označené skratkami (a) a číslami (b) s nasledujúcim významom: 1–7:  
Plasty/20–22: Papier a kartón/80–98: Spojené látky.

### Výrobok:



O možnostiach likvidácie opotrebovaného výrobku sa môžete informovať na Vašej obecnej alebo mestskej správe.



Ak výrobok doslúžil, v záujme ochrany životného prostredia ho neodhodte do domového odpadu, ale odovzdajte na odbornú likvidáciu. Informácie o zberných miestach a ich otváracích hodinách získate na Vašej príslušnej správe.

Defektné alebo použité batérie/akumulátorové batérie sa musia recyklovať. Batérie/akumulátorové batérie a/alebo výrobok odovzdajte prostredníctvom dostupných zberných stredísk.



**Nesprávna likvidácia batérií/akumulátorových batérií ničí životné prostredie!**

Batérie/akumulátorové batérie sa nesmú likvidovať spolu s domovým odpadom. Môžu obsahovať jedovaté ťažké kovy a je potrebné zaobchádzať s nimi ako s nebezpečným odpadom. Chemické značky ťažkých kovov sú nasledovné: Cd = kadmium, Hg = ortuť, Pb = olovo. Opatrebované batérie/akumulátorové batérie preto odovzdajte v komunálnej zberni.

## ● Záruka

Výrobok bol starostlivo vyrobený v súlade s prísnyimi smernicami kvality a pred dodaním dôkladne otestovaný. V prípade materiálových alebo výrobných chýb máte zákonné práva voči predajcovi výrobku. Vaše zákonné práva nie sú žiadnym spôsobom obmedzené našou zárukou uvedenou nižšie.

Záruka na tento výrobok je 5 roky od dátumu nákupu. Záručná doba začína plynúť dátumom kúpy. Originál dokladu o kúpe si uschovajte na bezpečnom mieste, pretože tento doklad je potrebný ako dôkaz o kúpe.

Akékoľvek poškodenie alebo nedostatky prítomné už v čase nákupu je potrebné nahlásiť ihneď po vybalení výrobku.

Ak sa v priebehu 5 rokov od dátumu zakúpenia preukáže, že výrobok vykazuje chyby materiálu alebo spracovania, podľa vlastného uváženia Vám ho bezplatne opravíme alebo vymeníme. Záručná doba sa na základe poskytnutej záručnej reklamácie nepredlžuje. To platí aj pre vymenené alebo opravené diely.

Táto záruka je neplatná, ak bol výrobok poškodený alebo nesprávne používaný alebo udržiavaný.

Záruka sa vzťahuje na chyby materiálu a výrobné chyby. Táto záruka sa nevzťahuje na časti výrobku, ktoré podliehajú bežnému opotrebovaniu, a preto sa považujú za opotrebovateľné diely (napr. batérie, nabíjateľné batérie, hadice, atramentové kazety), ani na poškodenie krehkých častí, napr. spínačov alebo častí zo skla.

Pri tomto výrobku sa záručná doba vzťahuje aj na akumulátorovú batériu.

## ● Postup v prípade poškodenia v záruke

Na zabezpečenie rýchleho spracovania svojej žiadosti postupujte podľa ďalej uvedených pokynov:

Pre všetky otázky majte pripravený pokladničný lístok a číslo výrobku (IAN 465675\_2404) ako doklad o kúpe.

Číslo výrobku nájdete na typovom štítku výrobku, gravúre výrobku, titulnej strane návodu (vľavo dole) alebo na nálepke na zadnej alebo spodnej strane výrobku.

Pri výskyte funkčných porúch alebo iných nedostatkov sa najprv telefonicky alebo e-mailom obráťte na ďalej uvedené servisné oddelenie.

Výrobok označený ako chybný potom môžete bezplatne zaslať na poskytnutú servisnú adresu, pričom priložte doklad o kúpe (pokladničný lístok) a uveďte, v čom spočíva nedostatok a kedy sa vyskytol.



Na stránke parkside-diy.com si môžete stiahnuť túto a mnohé ďalšie príručky. Týmto QR kódom sa dostanete priamo na parkside-diy.com. Vyberte svoju krajinu a pomocou vyhľadávacej masky vyhľadajte návody na obsluhu. Zadaním čísla výrobku (IAN) 465675\_2404 sa dostanete na návod na obsluhu pre svoj výrobok.

## ● **Servis**

**SK** **Servis Slovensko**

Tel.: 0800 008158

E-pošta: owim@lidl.sk



<b>Verwendete Warnhinweise und Symbole</b> .....	Seite	71
<b>Einleitung</b> .....	Seite	72
Bestimmungsgemäße Verwendung .....	Seite	72
Lieferumfang .....	Seite	72
Teilebeschreibung .....	Seite	73
Technische Daten .....	Seite	73
<b>Sicherheitshinweise</b> .....	Seite	74
Sicherheitshinweise für Batterien/Akkus .....	Seite	76
<b>Vor der ersten Verwendung</b> .....	Seite	76
<b>Bedienung</b> .....	Seite	77
Akku aufladen .....	Seite	77
Ein-/Ausschalten .....	Seite	77
Horizontale und vertikale Laserlinie verwenden ..	Seite	77
Arbeiten mit der Nivellierautomatik .....	Seite	78
Arbeiten ohne Nivellierautomatik .....	Seite	78
Arbeiten mit dem Stativ .....	Seite	79
Stativ einstellen .....	Seite	79
<b>Reinigung und Pflege</b> .....	Seite	80
<b>Lagerung</b> .....	Seite	80
<b>Fehlerbehebung</b> .....	Seite	80
<b>Entsorgung</b> .....	Seite	81
<b>Garantie</b> .....	Seite	81
Abwicklung im Garantiefall .....	Seite	82
<b>Service</b> .....	Seite	83

## Verwendete Warnhinweise und Symbole

In der Bedienungsanleitung und auf der Verpackung werden die folgenden Warnhinweise verwendet:



**GEFAHR!** Dieses Symbol mit dem Signalwort „Gefahr“ bezeichnet eine Gefährdung mit einem hohen Risikograd, die, wenn sie nicht vermieden wird, eine schwere Verletzung oder den Tod zur Folge hat.



**WARNUNG!** Dieses Symbol mit dem Signalwort „Warnung“ bezeichnet eine Gefährdung mit einem mittleren Risikograd, die, wenn sie nicht vermieden wird, eine schwere Verletzung oder den Tod zur Folge haben kann.



**VORSICHT!** Dieses Symbol mit dem Signalwort „Vorsicht“ bezeichnet eine Gefährdung mit einem niedrigen Risikograd, die, wenn sie nicht vermieden wird, eine geringe oder mäßige Verletzung zur Folge haben kann.



**ACHTUNG!** Dieses Symbol mit dem Signalwort „Achtung“ zeigt die Gefahr einer möglichen Sachbeschädigung an.



**INFO:** Dieses Symbol mit dem Signalwort „Info“ bietet weitere nützliche Informationen.



Dieses Symbol bedeutet, dass bei der Verwendung des Produkts die Betriebsanleitung zu beachten ist.



Explosionsrisiko!









Dieses Pflichtzeichen weist auf das Tragen geeigneter Schutzhandschuhe hin! Befolgen Sie die Anweisungen dieser Warnung, um Handverletzungen durch Gegenstände oder den Kontakt mit heißen oder chemischen Stoffen zu vermeiden.



Schützen Sie sich vor Laserstrahlung!



Nicht in den Laserstrahl blicken!

	Gleichstrom/-spannung
	USB-Anschluss
	Nur in trockenen Innenräumen verwenden.
	Sicherheitshinweise
	Handlungsanweisungen
	Das CE-Zeichen bestätigt Konformität mit den für das Produkt zutreffenden EU-Richtlinien.

## **4 V AKKU-KREUZLINIENLASER**

### ● **Einleitung**

Wir beglückwünschen Sie zum Kauf Ihres neuen Produkts. Sie haben sich damit für ein hochwertiges Produkt entschieden. Die Bedienungsanleitung ist Teil dieses Produkts. Sie enthält wichtige Hinweise für Sicherheit, Gebrauch und Entsorgung. Machen Sie sich vor der Benutzung des Produkts mit allen Bedien- und Sicherheitshinweisen vertraut. Benutzen Sie das Produkt nur wie beschrieben und für die angegebenen Einsatzbereiche. Händigen Sie alle Unterlagen bei Weitergabe des Produkts an Dritte mit aus.

### ● **Bestimmungsgemäße Verwendung**

- Dieses Produkt eignet sich für die Projektion senkrechter und waagrechter Linien. Die beiden Laserlinien können sowohl einzeln als auch gleichzeitig genutzt werden.
- Verwenden Sie dieses Produkt nicht für andere Zwecke.
- Dieses Produkt ist nur für die bestimmungsgemäße Verwendung im Innenbereich vorgesehen.
- Dieses Produkt ist ausschließlich für die Nutzung in privaten Haushalten und nicht für gewerbliche Zwecke vorgesehen.
- Der Hersteller übernimmt keine Haftung für Schäden aufgrund unsachgemäßer Verwendung.

### ● **Lieferumfang**

- Überprüfen Sie nach dem Auspacken des Produkts, ob die Lieferung vollständig ist und ob alle Teile in ordnungsgemäßem Zustand sind. Entfernen Sie vor der Verwendung sämtliche Verpackungsmaterialien.
- Kontaktieren Sie den Kundenservice, falls Teile fehlen oder beschädigt sein sollten.

- |                         |                       |
|-------------------------|-----------------------|
| 1 Akku-Kreuzlinienlaser | 1 Aufbewahrungstasche |
| 1 Stativ                | 1 Bedienungsanleitung |
| 1 USB-C-Ladekabel       |                       |

## ● Teilebeschreibung

Falten Sie vor dem Lesen die Ausklappseite mit den Zeichnungen aus. Machen Sie sich mit allen Funktionen des Produkts vertraut.

(Abb. A)

- |                    |  |
|--------------------|--|
| 1 360°-Laser       | 12 Stellschraube   |
| 2 Magnete          | 13 Libelle   |
| 3 Ladebuchse       | 14 Nivellier-Schiebeschalter                                       |
| 4 Flügelschraube   | 15 Ladekontrolllampe   |
| 5 Griffschraube    | 16 Taste <b>V/H</b> ( <b>V</b> =vertikal/<br><b>H</b> =horizontal) |
| 6 Hebel            | 17 Nivellierlampe  |
| 7 Stativbeine      | 18 Vertikaler Laser  |
| 8 Klappverschlüsse | 19 Stativplatte  |
| 9 Feststellring    | 20 USB-C-Ladekabel   |
| 10 Kurbel          | 21 Aufbewahrungstasche   |
| 11 Feststellring   |  |

(Abb. B)

- |                 |                   |
|-----------------|-------------------|
| 22 Innengewinde | 23 Stativschraube |
|-----------------|-------------------|

## ● Technische Daten

Arbeitsbereich:	20 m*
Gewicht (ohne Stativ):	ca. 440 g
Akku:	INR18650, Li-Ionen, 2 600 mAh, 9,36 Wh
Betriebsspannung $U_{\max}$ :	4 V $\text{---}$
Ladespannung $U_{IN}$ :	5 V $\text{---}$
Ladestrom:	1,3 A
Selbstnivellierbereich:	$\pm 3^\circ$
Nivelliergenauigkeit:	$\pm 0,4$ mm/m
Laserwellenlänge:	510–530 nm
Laserklasse:	2
Nivellierzeit:	ca. 4 Sekunden

\* Der Arbeitsbereich kann durch Umgebungsbedingungen (z. B. helles Licht) eingeschränkt werden.



## Sicherheitshinweise

**MACHEN SIE SICH VOR DER BENUTZUNG DES PRODUKTS MIT ALLEN SICHERHEITS- UND BEDIENHINWEISEN VERTRAUT! WENN SIE DIESES PRODUKT AN ANDERE WEITERGEBEN, GEBEN SIE AUCH ALLE DOKUMENTE WEITER!**

Im Falle von Schäden aufgrund der Nichteinhaltung dieser Bedienungsanleitung erlischt Ihr Garantieanspruch!

Für Folgeschäden wird keine Haftung übernommen! Im Falle von Sach- oder Personenschäden aufgrund einer unsachgemäßen Benutzung oder Nichteinhaltung der Sicherheitshinweise wird keine Haftung übernommen!

### **Kinder und Personen mit Einschränkungen**

**⚠️ WARNUNG! LEBENSGEFAHR UND UNFALLGEFAHR FÜR SÄUGLINGS- UND KINDER!**

Lassen Sie Kinder nicht mit dem Verpackungsmaterial unbeaufsichtigt. Das Verpackungsmaterial stellt eine Erstickenungsgefahr dar.

Kinder unterschätzen die damit verbundenen Gefahren häufig. Halten Sie Kinder stets von Verpackungsmaterialien fern.

- Das Produkt darf nur von Erwachsenen verwendet werden. Kinder unter 16 Jahren dürfen das Produkt nur unter Aufsicht verwenden.
- Halten Sie Kinder vom Produkt fern.

## Allgemeine Hinweise

- Beachten Sie die Angaben in dieser Bedienungsanleitung zur Bedienung, Reinigung, Lagerung und Entsorgung.
- Überprüfen Sie das Produkt vor jedem Gebrauch. Lassen Sie ein beschädigtes Produkt reparieren. Verwenden Sie kein beschädigtes Produkt.
- Schalten Sie das Produkt bei Nichtgebrauch aus. Lassen Sie das Produkt nicht unbeaufsichtigt.
- Halten Sie das Produkt fern von medizinischen Geräten, magnetischen Datenträgern und magnetisch empfindlichen Geräten.

## Umgang mit dem Laser



**WARNUNG!** Schützen Sie sich vor Laserstrahlung!

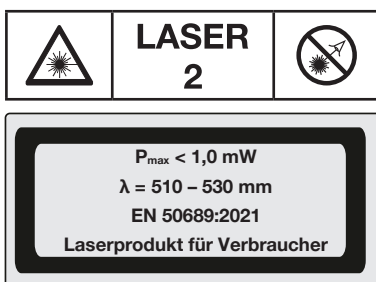

- ⚠ **ACHTUNG!** Laserstrahlung – Nicht in den Strahl blicken! Laserklasse 2.
- Laserstrahl nicht gegen Personen richten.

- Kennzeichnungen und Warnhinweise befinden sich auf der Ober- und Unterseite des Produkts.



### **Sicherheitshinweise für Batterien/Akkus**

- ⚠ **LEBENSGEFAHR!** Halten Sie Batterien/Akkus außer Reichweite von Kindern. Suchen Sie im Falle eines Verschluckens sofort einen Arzt auf!



**EXPLOSIONSGEFAHR!** Laden Sie nicht aufladbare Batterien niemals wieder auf. Schließen Sie Batterien/Akkus nicht kurz und/oder öffnen Sie diese nicht. Überhitzung, Brandgefahr oder Platzen können die Folge sein.

- Werfen Sie Batterien/Akkus niemals in Feuer oder Wasser.
- Setzen Sie Batterien/Akkus keiner mechanischen Belastung aus.

### **Risiko des Auslaufens von Batterien/Akkus**

- Vermeiden Sie extreme Bedingungen und Temperaturen, die auf Batterien/Akkus einwirken können, z. B. auf Heizkörpern/direkte Sonneneinstrahlung.
- Wenn Batterien/Akkus ausgelaufen sind, vermeiden Sie den Kontakt von Haut, Augen und Schleimhäuten mit den Chemikalien! Spülen Sie die betroffenen Stellen sofort mit klarem Wasser und suchen Sie einen Arzt auf!



**SCHUTZHANDSCHUHE TRAGEN!** Ausgelaufene oder beschädigte Batterien/Akkus können bei Berührung mit der Haut Verätzungen verursachen. Tragen Sie deshalb in diesem Fall geeignete Schutzhandschuhe.

- Dieses Produkt hat einen eingebauten Akku, welcher nicht durch den Benutzer ersetzt werden kann. Der Ausbau oder Austausch des Akkus darf nur durch den Hersteller oder seinen Kundendienst oder eine ähnlich qualifizierte Person erfolgen, um Gefährdungen zu vermeiden. Bei der Entsorgung ist darauf hinzuweisen, dass dieses Produkt einen Akku enthält.

### **● Vor der ersten Verwendung**

- Entfernen Sie das Verpackungsmaterial. Überprüfen Sie, ob alle Teile vollständig sind.
- Laden Sie den Akku auf (siehe „Akku aufladen“).

## ● **Bedienung**

### ● **Akku aufladen**

#### **i** **INFO:**

- Der Akku ist nicht austauschbar. Bei Problemen mit dem Akku wenden Sie sich an das Service-Center.
  - Das Produkt kann während des Aufladens verwendet werden. Es ist normal, dass sich das Produkt während des Ladevorgangs leicht erwärmt. Während des Ladevorgangs kann es vorkommen, dass Sie nicht mit dem Produkt arbeiten können, wenn der Akku fast oder ganz leer ist. Dies hängt von dem verwendeten Ladegerät ab.
1. Stecken Sie das USB-C-Ladekabel **20** in die Ladebuchse **3**.
  2. Schließen Sie das USB-C-Ladekabel **20** an einen USB-Port an.



Ladekontrolllampe <b>15</b>	Bedeutung
Rot	Akku wird aufgeladen.
Grün	Akku ist voll aufgeladen.

3. Ziehen Sie nach erfolgtem Ladevorgang zuerst das USB-C-Ladekabel **20** aus dem USB-Port.
4. Ziehen Sie das USB-C-Ladekabel **20** aus dem Produkt.

### ● **Ein-/Ausschalten**



**VORSICHT!** Laserstrahlung – Nicht in den Strahl **1** **18** blicken! Wenden Sie den Kopf ab oder schließen Sie die Augen, um einen Blick in den Laserstrahl zu vermeiden. Risiko von Augenverletzungen!

- Einschalten:** Schieben Sie den Nivellier-Schiebeschalter **14** nach links (Position ). Die 360°-Laserlinie **1** und die vertikale Laserlinie **18** sind aktiviert.
- Ausschalten:** Schieben Sie den Nivellier-Schiebeschalter **14** nach rechts (Position ). Die 360°-Laserlinie **1** und die vertikale Laserlinie **18** sind deaktiviert.

### ● **Horizontale und vertikale Laserlinie verwenden**

- Nach dem Einschalten sind die 360°-Laserlinie **1** und die vertikale Laserlinie **18** aktiviert.
- Nur die 360°-Laserlinie **1** aktivieren: Drücken Sie kurz die Taste **V/H** **16**.
- Nur vertikale Laserlinie **18** aktivieren: Drücken Sie kurz die Taste **V/H** **16**.

## ● Arbeiten mit der Nivellierautomatik

**i INFO:** Bei Erschütterungen nivelliert sich der Laser wieder automatisch. Warten Sie ab, bis sich die Laserlinien nicht mehr bewegen.

1. Stellen Sie das Produkt auf einen waagerechten, festen Untergrund oder befestigen Sie das Produkt auf einem Stativ (siehe „Arbeiten mit dem Stativ“).
2. Schieben Sie den Nivellier-Schiebeschalter **14** nach links (Position ). Die Nivellierlampe **17** leuchtet.

Nivellierlampe <b>17</b>	Bedeutung
Grün	Eine automatische Nivellierung ist möglich. Die Nivellierung ist abgeschlossen, wenn sich die Laserlinien nicht mehr bewegen.
Rot	Eine automatische Nivellierung ist nicht möglich. Die Laserlinien blinken.

## ● Arbeiten ohne Nivellierautomatik

**i INFO:**

- Beim Arbeiten ohne Nivellierautomatik leuchtet die Nivellierlampe **17** dauerhaft rot. Die abgebildeten Laserlinien sind nicht nivelliert.
- Das Produkt verfügt über 2 Magnete **2**. Mit den Magneten können Sie das Produkt an Oberflächen befestigen, die magnetische Gegenstände anziehen, z. B. Regale aus Stahl.

**⚠ ACHTUNG!** Die verwendete magnetische Oberfläche sollte flach und nicht gekrümmt oder uneben sein. Andernfalls könnte das Produkt herunterfallen und beschädigt werden.

1. Schieben Sie den Nivellier-Schiebeschalter **14** nach rechts (Position .
2. Halten Sie die Taste **V/H 16** gedrückt, bis die 360°-Laserlinie **1** und die vertikale Laserlinie **18** aktiviert sind.
3. Nur die 360°-Laserlinie **1** aktivieren:  
Drücken Sie kurz die Taste **V/H 16**.
4. Nur vertikale Laserlinie **18** aktivieren:  
Drücken Sie kurz die Taste **V/H 16**.
5. **Ausschalten:** Halten Sie die Taste **V/H 16** gedrückt, bis die Nivellierlampe **17**, die 360°-Laserlinie **1** und die vertikale Laserlinie **18** deaktiviert sind.

## ● Arbeiten mit dem Stativ

(Abb. B)

### Laser auf Stativplatte schrauben

- Schrauben Sie das Produkt mit dem Innengewinde **22** handfest auf die Stativschraube **23**.

### Stativplatte abnehmen/einsetzen

**⚠ ACHTUNG!** Wenden Sie keine zu große Kraft auf. Das Produkt könnte beschädigt werden.

1. Öffnen Sie den Hebel **6**.
2. Nehmen Sie die Stativplatte **19** nach oben heraus.
3. Platzieren Sie die Stativplatte **19** zum Einsetzen auf dem Stativ.
4. Arretieren Sie die Stativplatte **19**, indem Sie den Hebel **6** schließen.

## ● Stativ einstellen

(Abb. C)

**ⓘ INFO:** Die horizontale Ausrichtung des Stativs können Sie an der Libelle **13** überprüfen.

1. Ziehen Sie die Stativbeine **7** auseinander.
2. Arretieren Sie die Stellung der Stativbeine **7** mit dem Feststellring **9**.

### Höhe einstellen, Stativfüße

1. Öffnen Sie die Klappverschlüsse **8**.
2. Schieben Sie die Verlängerung der Stativbeine **7** auf die gewünschte Länge.
3. Schließen Sie die Klappverschlüsse **8**.

### Höhe einstellen, Kurbel

1. Klappen Sie die Kurbel **10** hoch.
2. Halten Sie die Kurbel **10** mit einer Hand fest.
3. Lösen Sie den Feststellring **11**, indem Sie ihn nach links drehen.
4. Kurbeln Sie das Stativ auf die gewünschte Höhe.
5. Drehen Sie den Feststellring **11** nach rechts, um diese Stellung zu arretieren.

### Neigung einstellen, vor/zurück

1. Drehen Sie die Griffschraube **5** zum Lockern nach links.
2. Stellen Sie die gewünschte Neigung ein.
3. Drehen Sie die Griffschraube **5** nach rechts, um die Neigung zu arretieren.

### Neigung einstellen, seitlich

1. Drehen Sie die Flügelschraube **4** zum Lockern nach links.
2. Klappen Sie das Stativ auf die gewünschte Neigung.
3. Drehen Sie die Flügelschraube **4** zum Arretieren nach rechts.

## Stativ rotieren

1. Drehen Sie die Stellschraube **12** zum Lockern nach links.
2. Greifen Sie die Griffschraube **5** und drehen Sie das Stativ in die gewünschte Richtung.
3. Drehen Sie die Stellschraube **12** zum Arretieren nach rechts.

## ● Reinigung und Pflege

**⚠ WARNUNG!** Tauchen Sie das Produkt niemals in Wasser oder andere Flüssigkeiten.

**⚠ WARNUNG!** Zu Reparaturzwecken darf das Produkt nur von einer Fachkraft geöffnet werden. Lassen Sie das Produkt von einer qualifizierten Fachkraft und ausschließlich mit Original-Ersatzteilen reparieren. Dadurch wird die Sicherheit des Produkts gewährleistet.

- Üben Sie keinen starken Druck aus!
- Lassen Sie bei der Reinigung kein Wasser in das Produkt eindringen.
- Das Produkt erfordert keinerlei Wartung.
- Halten Sie das Produkt sauber, um eine gutes und sicheres Arbeiten zu gewährleisten.
- Verwenden Sie ein trockenes Tuch, um das Äußere zu reinigen.
- Reinigen Sie die Öffnungen des 360°-Lasers **1** und des vertikalen Lasers **18** mit einem sanften Luftstrahl. Entfernen Sie stärkere Verschmutzungen mit einem leicht angefeuchteten Wattestäbchen.

## ● Lagerung

- Falls Sie das Produkt für längere Zeit nicht verwenden werden, lagern Sie es an einem sauberen, trockenen Ort, der keiner direkten Sonneneinstrahlung ausgesetzt ist.
- Bewahren Sie das Produkt in der Aufbewahrungstasche **21** auf.

## ● Fehlerbehebung

Problem	Mögliche Ursache	Lösung
Produkt startet nicht.	Akku ist leer.	Laden Sie den Akku auf.
Nivellierautomatik funktioniert nicht.	Nivellierautomatik kann nicht freischwingen. Produkt ist nicht ausreichend parallel zum Boden ausgerichtet.	Richten Sie das Produkt parallel zum Boden aus.

## ● Entsorgung

Die Verpackung besteht aus umweltfreundlichen Materialien, die Sie über die örtlichen Recyclingstellen entsorgen können.



Beachten Sie die Kennzeichnung der Verpackungsmaterialien bei der Abfalltrennung, diese sind gekennzeichnet mit Abkürzungen (a) und Nummern (b) mit folgender Bedeutung: 1–7: Kunststoffe/20–22: Papier und Pappe/80–98: Verbundstoffe.

### **Produkt:**



Möglichkeiten zur Entsorgung des ausgedienten Produkts erfahren Sie bei Ihrer Gemeinde- oder Stadtverwaltung.



Werfen Sie Ihr Produkt, wenn es ausgedient hat, im Interesse des Umweltschutzes nicht in den Hausmüll, sondern führen Sie es einer fachgerechten Entsorgung zu. Über Sammelstellen und deren Öffnungszeiten können Sie sich bei Ihrer zuständigen Verwaltung informieren.

Defekte oder verbrauchte Batterien/Akkus müssen recycelt werden. Geben Sie Batterien/Akkus und/oder das Produkt über die angebotenen Sammeleinrichtungen zurück.



### **Umweltschäden durch falsche Entsorgung der Batterien/Akkus!**

Batterien/Akkus dürfen nicht über den Hausmüll entsorgt werden. Sie können giftige Schwermetalle enthalten und unterliegen der Sondermüllbehandlung. Die chemischen Symbole der Schwermetalle sind wie folgt: Cd = Cadmium, Hg = Quecksilber, Pb = Blei. Geben Sie deshalb verbrauchte Batterien/Akkus bei einer kommunalen Sammelstelle ab.

## ● Garantie

Das Produkt wurde nach strengen Qualitätsrichtlinien hergestellt und vor der Auslieferung sorgfältig geprüft. Im Falle von Material- oder Herstellungsfehlern haben Sie gegenüber dem Verkäufer des Produkts gesetzliche Rechte. Ihre gesetzlichen Rechte werden in keiner Weise durch unsere unten aufgeführte Garantie eingeschränkt.

Die Garantie für dieses Produkt beträgt 5 Jahre ab Kaufdatum. Die Garantiezeit beginnt mit dem Kaufdatum. Bewahren Sie den Originalkaufbeleg an einem sicheren Ort auf, da dieses Dokument als Nachweis des Kaufs erforderlich ist.

Alle Schäden oder Mängel, die bereits zum Zeitpunkt des Kaufs vorhanden sind, müssen unverzüglich nach dem Auspacken des Produkts gemeldet werden.

Sollte das Produkt innerhalb von 5 Jahren ab Kaufdatum einen Material- oder Herstellungsfehler aufweisen, werden wir es – nach unserer Wahl – kostenlos für Sie reparieren oder ersetzen. Die Garantiezeit verlängert sich durch einen stattgegebenen Gewährleistungsanspruch nicht. Dies gilt auch für ersetzte und reparierte Teile.

Diese Garantie erlischt, wenn das Produkt beschädigt oder unsachgemäß verwendet oder gewartet wurde.

Die Garantie deckt Material- und Herstellungsfehler ab. Diese Garantie erstreckt sich weder auf Produktteile, die normalem Verschleiß unterliegen, und somit als Verschleißteile gelten (z. B. Batterien, Schläuche, Farbpatronen), noch auf Schäden an zerbrechlichen Teilen, z. B. Schalter oder Teile aus Glas.

Bei diesem Produkt gilt die Garantiezeit auch für den Akku.

## ● **Abwicklung im Garantiefall**

Um eine schnelle Bearbeitung Ihres Anliegens zu gewährleisten, folgen Sie bitte den folgenden Hinweisen:

Bitte halten Sie für alle Anfragen den Kassenschein und die Artikelnummer (IAN 465675\_2404) als Nachweis für den Kauf bereit.

Die Artikelnummer entnehmen Sie bitte dem Typenschild am Produkt, einer Gravur am Produkt, dem Titelblatt Ihrer Anleitung (unten links) oder dem Aufkleber auf der Rück- oder Unterseite des Produktes.

Sollten Funktionsfehler oder sonstige Mängel auftreten kontaktieren Sie zunächst die nachfolgend benannte Serviceabteilung telefonisch oder per EMail.

Ein als defekt erfasstes Produkt können Sie dann unter Beifügung des Kaufbelegs (Kassenschein) und der Angabe, worin der Mangel besteht und wann er aufgetreten ist, für Sie portofrei an die Ihnen mitgeteilte Service Anschrift übersenden.



Auf parkside-diy.com können Sie diese und viele weitere Handbücher einsehen und herunterladen. Mit diesem QR-Code gelangen Sie direkt auf parkside-diy.com. Wählen Sie Ihr Land aus, und suchen Sie über die Suchmaske nach den Bedienungsanleitungen. Mittels Eingabe der Artikelnummer (IAN) 465675\_2404 gelangen Sie zur Bedienungsanleitung für Ihren Artikel.

## ● **Service**

### Ⓓ **Service Deutschland**

Tel.: 0800 5435 111

E-Mail: [owim@lidl.de](mailto:owim@lidl.de)

### Ⓐ **Service Österreich**

Tel.: 0800 292726

E-Mail: [owim@lidl.at](mailto:owim@lidl.at)

### Ⓒ **Service Schweiz**

Tel.: 0800 562153

E-Mail: [owim@lidl.ch](mailto:owim@lidl.ch)



**OWIM GmbH & Co. KG**  
Stiftsbergstraße 1  
74167 Neckarsulm  
GERMANY

Model No.: HG08301  
Version: 11/2024

IAN 465675\_2404

